

**RICOH**

**N7100E**

시작 안내서

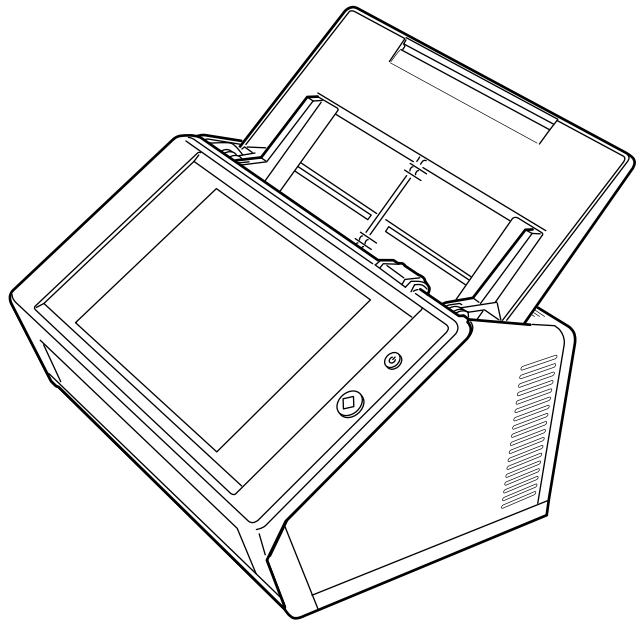

# 목차

시작하기 전에 .....	3
■ 매뉴얼 .....	3
■ 본 매뉴얼에 대해서 .....	3
■ 본 매뉴얼에 사용된 경고 표시 .....	4
■ 안전한 사용을 위해 .....	4
■ 책임 참고 사항 .....	6
■ 법적 고지 .....	6
■ 규제 사항 .....	6
■ 오류 및 수리 .....	7
1 장 스캐너를 사용하기 전에 .....	8
1.1 시작에서 작업까지의 순서 .....	8
1.2 내용물 확인하기 .....	8
1.3 부품 이름 .....	9
■ 앞면 .....	9
■ 뒷면 .....	9
1.4 스캐너의 표시 .....	9
■ 앞면 .....	9
■ 뒷면 .....	9
2 장 스캐너의 설정 .....	10
2.1 보호 패키지를 제거하기 .....	10
2.2 스캐너 연결하기 .....	10
3 장 스캐너 기본 설정 .....	11
4 장 네트워크 연결을 확인하기 .....	15
5 장 매뉴얼을 다운로드하기 .....	16
부록 A 문제 및 해결 .....	17
A.1 네트워크 연결의 문제 및 해결 .....	17
■ Ping 테스트를 사용한 기본 네트워크 조작을 확인하기 .....	17
■ 서버의 연결과 IP 주소의 사용에 실패 .....	18
■ 서버의 연결과 FQDN 명의 설정의 사용에 실패 .....	19
■ Internet Explorer, Admin Tool, Central Admin Server 또는 User Editor 를 사용한 스캐너의 액세스에 실패 .....	19
A.2 전원의 문제 및 해결 .....	21
A.3 로그인 문제 및 해결 .....	21
A.4 문의 연락 .....	21
■ 소모품 또는 청소 재료의 구입에 대한 연락 .....	21
저작권 .....	22

# 시작하기 전에

이미지 스캐너 N7100E 을 구입해 주셔서 감사합니다. (이하 "스캐너")

본 스캐너는 네트워크 이미지 스캐너입니다. 간편한 조작성을 가진 본 스캐너는 네트워크를 통해 통신하는 작업 그룹을 위한 오피스 업무의 최적화를 용이하게 합니다.

2023년 6월

## 상표

Microsoft, Internet Explorer 및 Windows 는 Microsoft 그룹의 회사 상표입니다.

Adobe, Acrobat 및 Reader 는 Adobe Systems Incorporated 의 미국 및 / 또는 그 외의 국가에서 등록 상표 또는 상호입니다.

기타 회사명과 제품명은 각 회사의 등록 상표 또는 상표입니다.

## 제조 업체

PFU Limited  
YOKOHAMA i-MARK PLACE, 4-5 Minatomirai 4-chome, Nishi-ku, Yokohama-shi, Kanagawa 220-8567 Japan.

© PFU Limited 2019-2023

## ■ 매뉴얼

### 매뉴얼의 형식

스캐너에는 다음 매뉴얼이 준비되어 있습니다. 필요시에 참조하시기 바랍니다.

매뉴얼	설명
N7100E 시작 안내서 (본 매뉴얼) (용지)	안전에 관련된 중요한 정보를 포함하고 있습니다. 또한 스캐너 설치부터 스캐너 조작 시작까지의 순서에 대해서 설명하고 있습니다. 우선 본 매뉴얼을 읽어 주십시오. 본 매뉴얼에서는 "시작 안내서"로 표시합니다.
N7100E 사용 설명서 (PDF)	스캐너 개요, 기본 조작, 평상시 청소, 소모품 교환과 문제 및 해결에 대한 정보를 포함하고 있습니다. 본 매뉴얼과 함께 읽어 주십시오. 본 매뉴얼에서는 "사용 설명서"로 표시합니다.
N7100E 도움말 (HTML)	화면의 항목과 설명 및 문제 및 해결 방법에 대해서 자세하게 설명하고 있습니다. 필요 시 읽어 주십시오.
Scanner Central Admin 유저 가이드 (PDF)	Scanner Central Admin의 개요, 시작하기 전 순서, 조작 순서 및 보수 관리에 대한 정보를 제공합니다. 필요 시 읽어 주십시오.

## 매뉴얼에 액세스하는 방법

- 스캐너에서 다운로드하여 액세스할 수 있습니다. 사용 설명서의 다운로드 방법에 대한 보다 자세한 내용은 "5 장 매뉴얼을 다운로드하기" (16 페이지)를 참조해 주십시오.
- 조작하는 동안 표시되는 화면 또는 대화상자에서 [도움말] 버튼을 사용할 수 있는 경우 클릭하여 도움말을 표시할 수 있습니다.

터치 패널에서  이 도움말 버튼이 표시됩니다.

## ■ 본 매뉴얼에 대해서

### 본 매뉴얼에서 사용되는 화살표 기호

연속해서 선택해야 하는 아이콘 또는 메뉴 옵션을 연결하기 위해 오른쪽 화살표 기호 (→)를 사용하고 있습니다.

예 : [시작] 메뉴 → [컴퓨터]를 선택합니다.

### 본 매뉴얼에 수록된 화면 예시

Microsoft 제품 화면은 Microsoft Corporation의 허가로 재인쇄됩니다.

운영 체제에 따라서 실제 화면과 조작 방법이 다를 수 있습니다. 표시되는 화면이 본 매뉴얼에 기재된 화면과 다를 경우에는 실제 표시된 화면의 지시에 따라 조작해 주십시오.

### 본 매뉴얼에 사용되는 약어

본 매뉴얼에 사용되는 약어는 다음과 같습니다.

사용되는 약어	이름
Internet Explorer	Microsoft® Internet Explorer® Windows® Internet Explorer®
Adobe Reader	Adobe® Reader® Adobe® Acrobat® Reader® DC
스캐너	이미지 스캐너 N7100E
Admin Tool	네트워크 스캐너 Admin Tool
Central Admin Console	Scanner Central Admin Console
Central Admin Server	Scanner Central Admin Server
User Editor	Network Scanner User Editor

## ■ 본 매뉴얼에 사용된 경고 표시

본 매뉴얼에는 제품을 보다 안전하게 사용하기 위해, 우연의 부상이나 사고를 방지하도록 다음의 경고 표시를 사용하고 있습니다.



**경고**

이 표시는 사용자가 사용법을 엄격히 준수하지 않을 경우, 부상이나 사망을 초래할 수 있음을 경고합니다.



**주의**

이 표시는 사용자가 잘못 사용하면 부상 및 상해를 입을 수 있으며, 또는 물질적인 손해가 발생할 수 있음을 경고합니다.

	삼각형 표시는 특별한 주의와 관심이 필요함을 의미합니다. 삼각형 내부의 그림은 구체적인 주의 내용을 나타냅니다.
	원 내부에 사선으로 표시된 기호는 해서는 안 되는 행위를 알리는 것입니다. 내부에 그려진 그림은 구체적인 금지된 행위를 나타냅니다.
	검정 바탕의 기호는 사용자가 따라야 할 지시를 나타냅니다. 구체적인 지시 내용을 나타내는 그림이 그려져 있는 경우가 있습니다.

## ■ 안전한 사용을 위해

일반적인 정보를 포함하여, 본 제품 (스캐너 및 관련 소프트웨어와 매뉴얼 포함) 에 대해서 설명하고 있으므로, 사용하기 전에 반드시 읽어 주십시오. 제품의 안전한 사용을 위해, 다음 설명을 반드시 지켜 주십시오.







본 매뉴얼을 제품의 사용에 쉽게 참조할 수 있도록 안전한 장소에 보관해 주시기 바랍니다.

다음 경고에서 "전원 케이블" 은 AC 어댑터와 AC 어댑터에 연결된 것을 총괄하여 참조할 수 있습니다.











**경고**

	전원 케이블을 가까운 AC 콘센트에 제대로 꽂아 주십시오. 다음 경우 중 하나가 발생할 경우 AC 콘센트에서 전원 케이블을 즉시 뽑아 주십시오. 그렇지 않으면, 화재, 화상 또는 감전이 발생할 수 있습니다. <ul style="list-style-type: none"> <li>● 스캐너가 어떠한 이유로 파손되었을 때</li> <li>● 스캐너에서 연기나 열이 감지될 때</li> <li>● 이상한 소음이나 냄새가 감지될 때</li> <li>● 이물질 (물, 액체, 금속 조각 등) 이 스캐너 내부에 들어갔을 때</li> <li>● AC 어댑터에 깨짐과 같은 손상이 있습니다</li> <li>● 스캐너 오류를 나타내는 다른 문제들이 감지될 때</li> </ul>
	안전을 위해 스캐너를 분해하거나 개조하지 마십시오.
	전원 케이블을 AC 콘센트에 제대로 꽂아 주십시오. 그렇지 않으면, 화재 또는 스캐너 오류가 발생할 수 있습니다.
	스캐너에서는 지정된 전원과 전류만 사용해 주십시오. 여러 개의 전원 스트립에 연결하지 마십시오. 전원 전압과 전류가 적합하지 않으면, 화재 및 감전이 발생할 수 있습니다.
	스캐너와 함께 제공된 전원 케이블만 사용해 주십시오. (AC 케이블 및 AC 어댑터 포함) 연장 코드를 사용하지 마십시오. 그러한 경우, 이상의 열이 나거나 화재가 발생할 수 있습니다. 스캐너와 함께 제공된 전원 케이블을 다른 장치에 사용하지 마십시오. 기기의 고장과 기타 오류 또는 감전을 일으킬 수도 있습니다.
	스캐너와 AC 어댑터 근처에 화학물질, 방향제, 탈취기, 화장품 및 세제를 놓지 마십시오. 이러한 물질이 스캐너 또는 AC 어댑터의 플라스틱 부분에 닿으면 플라스틱이 약해지거나 깨져 사용자가 감전될 수 있습니다. 이러한 문제가 발생하면 즉시 이러한 물질을 치워 주십시오.

	<p>스캐너는 다음과 같이 고온 다습하고 환풍이 잘 안되며, 먼지가 많은 곳에는 설치하거나 사용하지 마십시오. 온도가 높은 곳에 설치하는 경우, 커버가 과열되거나 변형될 수 있고 전기 누전 또는 화재가 발생할 수 있습니다.</p> <p>스캐너를 환기가 잘 되는 장소에서 사용해 주십시오.</p> <ul style="list-style-type: none"> <li>● 스토브나 전열기와 같이 열 방출 장치, 휘발성 물질 또는 커튼과 같이 가연성 물체와 가까운 곳</li> <li>● 주방과 같은 연기가 나기 쉬운 곳</li> <li>● 물에 젖기 쉬운 욕실, 샤워 룸, 수영장</li> <li>● 직사광선 아래나 뜨거운 태양 아래 있는 차안, 가열시키는 가정 기구와 가까운 곳</li> <li>● 천 또는 담요로 스캐너를 덮는 경우와 같이 열이 배출되지 않는 곳</li> </ul>
	<p>스캐너를 이동하기 전에 모든 인터페이스 케이블을 뽑아 주십시오. 바닥에 방해물이 없는지 확인해 주십시오.</p> <p>케이블을 손상시켜 화재 또는 감전의 원인이 될 수 있으므로 전원 및 인터페이스 케이블이 연결된 채로 스캐너를 이동하지 말아 주십시오. 또한 케이블이 작업을 저해하여 부상을 초래할 수 있습니다.</p>
	<p>젖은 손으로 전원 케이블을 만지지 마십시오. 감전이 발생할 수 있습니다.</p> <p>AC 콘센트에서 전원 케이블을 뽑을 때는 반드시 케이블이 아닌 전원 플러그를 잡으십시오. 케이블을 당겨 손상을 입히면, 화재 또는 감전이 발생할 수 있습니다.</p>
	<p>손상된 전원 케이블은 사용하지 마십시오. 또한, 전원 케이블을 느슨한 소켓에 삽입하지 마십시오. 화재 또는 감전이 발생할 수 있습니다.</p> <p>전원 케이블을 다룰 때는 다음에 주의해 주십시오.</p> <ul style="list-style-type: none"> <li>● 케이블을 적시거나 가공하거나, 매거나, 묶거나, 말지 마십시오.</li> <li>● 케이블 위에 무거운 물체를 올려 놓거나 문 입구에 케이블을 놓아 두거나, 그 외 방법으로 케이블을 떨어뜨리거나 손상 입하지 마십시오.</li> <li>● 케이블을 당기거나 강제로 구부리거나 비틀지 마십시오.</li> <li>● 전원 케이블의 플러그 근처에 금속 물체를 놓지 마십시오.</li> </ul>
	<p>부상을 피하기 위해 액세서리 (예. 벡타이, 목걸이 등) 또는 머리카락이 스캐너 내부에 끼어 들어가지 않도록 조심해 주십시오.</p>
	<p>스캐너 또는 AC 어댑터의 바닥 부분이 장시간 사용으로 인해 뜨거워지므로, 만지지 마십시오. 피부의 저화상을 입을 수 있습니다.</p>
	<p>스캐너를 장시간 사용하지 않을 경우에는, 전원 케이블을 AC 콘센트에서 뽑아 주십시오. 그렇지 않으면, 화재 또는 감전이 발생할 수 있습니다.</p>

## 주의

	<p>스캐너를 작업 테이블 위에 설치할 때 스캐너의 일부가 작업 테이블의 가장자리에서 벗어나 있지 않은지 확인해 주십시오.</p> <p>또한 표면이 평평하고 안정적인지 확인해 주십시오. 그렇지 않으면, 떨어져서 상처를 입을 수 있습니다.</p>
	<p>부상을 방지하기 위해서, 스캐너를 어린이의 손에 닿는 곳에 놓지 마십시오.</p>
	<p>심한 뇌우가 있는 경우에는 스캐너의 전원을 끄고 전원 케이블을 AC 콘센트에서 뽑아 주십시오. 그리고 나서 스캐너에서 모든 인터페이스 케이블을 뽑아 주십시오. 그렇지 않으면, 스캐너가 파손되어 재산에 피해를 입을 수 있습니다.</p>
	<p>환기구를 막지 마십시오. 스캐너의 환기구를 막으면 스캐너 내부가 고온이 되어, 화재 및 스캐너 고장을 일으킬 수 있습니다.</p>
	<p>스캐너 위에 무거운 것을 올려 놓거나 스캐너 위에서 다른 작업을 수행하지 마십시오. 인체 상해 및 기기 오류를 낳을 수 있습니다.</p>
	<p>용지나 캐리어 시트를 다룰 때에는 손을 베지 않도록 주의해 주십시오.</p>
	<p>에어로졸 스프레이 또는 알코올 계통 스프레이를 사용하여 스캐너를 청소하지 마십시오. 스프레이에서 나오는 강한 압축 공기로 인해 먼지가 스캐너 내부로 들어갈 수 있습니다. 고장 또는 장치 이상을 일으킬 수 있습니다. 외부로부터 불어 들어온 먼지에 의해 만들어지는 정전기의 스파크는 화의 원인이 될 수 있습니다.</p>
	<p>한 달에 한 번씩 다음 항목을 점검해 주십시오.</p> <ul style="list-style-type: none"> <li>● 전원 케이블이 AC 콘센트에 제대로 삽입되어 있습니다.</li> <li>● 전원 케이블이 이상의 열을 내거나, 부식되거나 구부러져 있지 않습니다.</li> <li>● 전원 케이블 (특히 플러그) 위에 먼지가 쌓여 있지 않습니다. 먼지가 쌓여 있으면, 부드럽고 마른 헝겊으로 먼지를 닦아 주십시오.</li> <li>● 전원 케이블이 갈라져 있거나 굽혀 있지 않습니다.</li> </ul>

## ■ 책임 참고 사항

본 제품을 사용하기 전에 설명서를 반드시 읽어 주십시오. 제품이 바르게 사용되지 않을 경우, 사용자 및 주위 사람들에게 예상치 못한 부상을 할 수 있습니다.

본 매뉴얼의 제품을 사용하면서, 쉽게 참조할 수 있도록 안전한 장소에 보관해 주시기 바랍니다.

PFU는 본 매뉴얼의 변경된 최신 내용 및 보충 설명의 어느 부분에 있어서도 정보의 정확성에 노력함과 더불어 부주의, 우발적인 사고 및 다른 어떠한 원인에 의한 손해에 대해서도 책임 지지 않음을 말씀 드립니다.

PFU는 애플리케이션 및 여기에 기술된 어느 제품 및 시스템 사용법에 의해 발생하는 문제에 대해서 일체 책임을 지지 않으며, 매뉴얼 사용에 의해 발생하는 우발적인 사고나 결과적인 손해 배상에 대한 어떠한 책임도 지지 않습니다. PFU는 취급설명서에 포함된 정보 또는 표현이나, 함축된 의미 및 법률상에 대한 보증의 책임을 지지 않습니다.

## 본 제품의 사용

- 스캐너를 강한 자계 및 전자 소음 발생지에서 떨어진 장소에 설치해 주십시오. 스캐너를 모든 정전기로부터 보호하고 정전기가 없는 장소를 골라 스캐너를 설치해 주십시오. 정전기는 스캐너 오류를 유발할 수 있습니다.
- 복사기 또는 서류 분쇄기와 같은 장치에 연결되어 많은 전력을 요구하는 AC 콘센트에서 전원을 공급하지 마십시오. 전원 공급 소음이 스캐너에 오작동을 유발할 수 있습니다.
- 스캐너를 차가운 장소에서 따뜻한 실내로 옮긴 직후 사용하지 마십시오. 응축수가 발생하여, 스캐닝 에러를 일으킬 수 있습니다. 스캐너를 사용하기 전에 1 ~ 2 시간 동안 건조시켜 주십시오.
- 스캐너를 외부로 운반할 때 비나 눈이 오는 경우에는, 스캐너가 젖지 않도록 각별히 주의해 주십시오. 그렇지 않으면 스캐너 오류를 초래할 수 있습니다. 스캐너가 젖을 경우 닦거나 마를 때까지 기다려 주십시오.
- 위험 또는 스캐너의 오류를 낳을 수 있으므로 손상된 캐리어 시트를 사용하지 마십시오.
- ADF 용지 트레이를 사용하려면 완전히 잡아 당깁니다. 접혀져 있을 경우 문서를 급지할 수 없습니다.

## LCD의 특징

다음 중 어느 것도 고장이 아님을 유념해 주시기 바랍니다.

- 최첨단 기술을 사용하여 스캐너의 TFT 컬러 LCD를 제조했음에도 불구하고, 관련 픽셀이 많아서 때때로 (항상 켜짐) 밝은 점 또는 (항상 꺼짐) 어두운 점이 보일 수 있습니다.
- 이러한 LCD의 특징은 화면 전체에 색상의 색조와 강도가 약간 변화할 수 있다는 것을 의미합니다.

## 배터리 교체

본 제품은 BIOS 정보와 같은 데이터를 보존하기 위해 보드에 배터리 (CMOS RAM 배터리)를 탑재하고 있습니다.



- 배터리를 교체하지 마십시오. 잘못된 유형을 사용할 경우 폭발 위험이 있습니다. 배터리가 부족하면 담당 유지 보수 기술자에게 문의하시기 바랍니다.
- 배터리를 만지지 마십시오. 배터리를 직접 설치 또는 제거하지 마십시오. 직접 설치 또는 제거하게 되면 감전 또는 정전기가 발생하여 장치가 손상될 수 있습니다.

## ■ 법적 고지

### 스캔된 이미지 데이터의 재현성

본 제품을 사용하여 요구 사항에 만족하는 조건 (예를 들어, 실제 크기, 화질, 내용, 칼라)으로 이미지 데이터가 스캔되었는지 확인해 주십시오. 스캔에 사용되는 원본 문서를 버리기 전에, 스캔된 이미지 데이터에 손실된 부분이 없는지 확인해 주십시오.

- 형광펜으로 마크된 부분이 있을 경우, 그 색상과 농도에 따라서 마크된 부분의 색이 인식되지 않거나, 원본과 다른 색조가 될 수 있습니다.

## ■ 규제 사항

### FCC 선언

본 장치는 시험을 통해 FCC (미국 연방 통신 위원회)의 규정 제 15 장 클래스 B 디지털 장치용 기준을 준수하는 것으로 증명되었습니다. 이 한도는 거품 시설에서 유해 장애의 보호에 따라 합당한 방안을 제공하기 위해 고안되었습니다. 이 장치는 무선 주파수 에너지를 생성하고, 사용하며, 방사할 수 있으므로 만일 안내서에 따라 설치 및 사용되지 않을 경우, 무선 통신에 대한 유해한 장애를 일으킬 수 있습니다.

그러나, 특정한 설정을 한다고 해서 장애가 발생하지 않는다는 보장은 없습니다. 본 장치의 전원을 끄거나 켤 때, 라디오 및 텔레비전 수신에 유해 장애를 일으킬 수 있습니다.

이러한 경우에는 다음 방법을 시도해 보시기 바랍니다.

- 수신 안테나의 방향 또는 위치를 변경한다.
- 기기와 수신기 사이의 거리를 조금 더 멀리한다.
- 기기를 수신기와 다른 콘센트에 꽂는다.
- 구입처 또는 경험이 많은 라디오/TV 기술자에게 문의한다.

**FCC 경고:** 규정 준수 책임 당사자의 명시적 승인 없이 변경 및 수정을 행할 경우, 이 장치의 사용자 권한은 무효화 될 수 있습니다.

주의 FCC 규약 제 15 장의 클래스 B 기준을 준수하려면 차폐 인터페이스 케이블을 사용해야 합니다. AC 케이블의 길이는 3 미터 (10 피트) 이하이어야 합니다.

## 캐나다 DOC 규정

이 디지털 장치는 캐나다 통신부의 무선 장애 규정에 명시된 디지털 장치의 무선 소음 방출에 대한 클래스 B 한도를 초과하지 않습니다.

본 클래스 B 디지털 장치는 캐나다 ICES- 003 을 준수합니다.

Le présent appareil numérique n'émet pas de parasites radioélectriques dépassant les limites applicables aux appareils numériques de la classe B et prescrites dans le Règlement sur le brouillage radioélectrique dictées par le Ministère des Communications du Canada.

Cet appareil numérique de la classe B est conforme à la norme NMB-003 du Canada.

## Bescheinigung des Herstellers/ Importeurs

Für den Scanner wird folgendes bescheinigt:

- In Übereinstimmung mit den Bestimmungen der EN45014(CE) funkentstört
- Maschinenlärminformationsverordnung 3. GPSGV:  
Der höchste Schalldruckpegel beträgt 70 dB (A) oder weniger, gemäß EN ISO 7779.

Dieses Gerät wurde nicht für die Benutzung in unmittelbarer Umgebung starker Lichtquellen (z. B. Projektoren) konzipiert.

## ENERGY STAR®

PFU Limited 이 제품이 에너지 효율성에 대한 ENERGY STAR® 기준에 부합함을 확인합니다. ENERGY STAR® 는 미국에서 등록 상표입니다.



## 고안전 응용 부분에서의 활용

본 제품은 일반 사무용, 개인용, 가정용, 통상 산업용 등 일반적인 용도로 설계, 제조된 것입니다. 고도의 안전성이 요구되는 원자력 시설에 있어서 핵반응 제어, 항공기 자동 비행 제어, 항공 교통 제어, 대량 운송 시스템의 운행 제어, 생명 유지를 위한 의료용 기기, 무기 시스템에 있어서 미사일 발사 제어 등 잠정적으로 해당 안전성이 확보되지 않은 경우와, 직접적으로 생명과 신체에 중대한 위험이 동반될 수 있는 응용 부문 (이하 "고안전 응용 부문") 에서 사용되도록 설계 및 제조된 것이 아닙니다. 사용자는 본 제품을 이와 같은 고안전 응용 부문에서 안전을 유지하기 위한 조치를 취하며 사용해야 합니다.

PFU Limited 는 사용자가 본 제품을 고안전 응용 부문에서 사용하여 발생하는 손해와, 사용자 또는 제 3 자에 의한 손해 배상 청구 보상에 대해 어떤 책임도 지지 않습니다.

## ■ 오류 및 수리

스캐너 수리 또는 부품 교환이 필요할 경우, 이상이 검출되거나 스캐너 오류를 표시하는 문제가 검출되면 먼저 본 매뉴얼의 "부록 A 문제 및 해결" (17 페이지) 또는 사용 설명서의 "제 8 장 문제 및 해결" 을 참조하여 스캐너가 올바르게 연결되어 있거나 구성되어 있는지 확인합니다. 문제가 지속되면 이 제품을 구매한 판매점/대리점에 문의해 주십시오.

사용자가 스캐너를 수리하는 것은 삼가해 주십시오. PFU 는 이로 인해 발생한 어떠한 손상에 대해서도 일체 책임을 지지 않습니다.

# 1 장 스캐너를 사용하기 전에

## 1.1 시작에서 작업까지의 순서

다음은 스캐너 전원 켜기의 시작에서 작업까지의 순서 흐름을 설명하고 있습니다.

순서 1 에서 5 까지는 본 매뉴얼의 하기 정보를 제공하고 있습니다.





순서 6 에서 9 까지의 보다 자세한 정보에 대해서는, 매뉴얼의 순서 5 를 다운로드하여 참조하시기 바랍니다.

1	패키지의 확인	⇒ "1.2 내용물 확인하기" (8 페이지)
2	스캐너 설치	⇒ "2 장 스캐너의 설정" (10 페이지)
3	스캐너 기본 설정	⇒ "3 장 스캐너 기본 설정" (11 페이지)
4	네트워크 연결의 확인	⇒ "4 장 네트워크 연결을 확인하기" (15 페이지)
5	매뉴얼 다운로드	⇒ "5 장 매뉴얼을 다운로드하기" (16 페이지)
6	Admin Tool 설치	⇒ 사용 설명서를 참조하십시오.
7	스캔 테스트의 실행	⇒ 사용 설명서를 참조하십시오.
8	스캐너의 사용에 필요한 설정	⇒ 사용 설명서를 참조하십시오.
9	스캐너의 조작	⇒ 사용 설명서를 참조하십시오.

## 1.2 내용물 확인하기

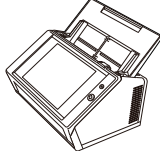
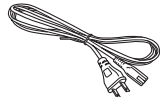
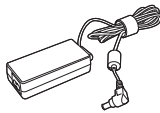
패키지에 다음의 항목이 모두 포함되어 있는지 확인하십시오. 그 외의 제공되는 내용물을 소중히 보관하여 주십시오. 내용물을 조심히 취급해 주십시오.

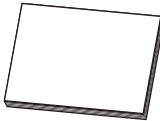
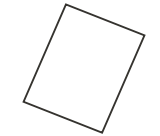
내용물이 없거나 손상된 경우에는, 이 제품을 구매한 판매점 / 대리점에 문의해 주십시오.

	스캐너
	AC 케이블
	AC 어댑터
	LAN 케이블 (직선)
	시작 안내서 (본 매뉴얼)
	들어가기
	Microsoft® Windows® 10 IoT Enterprise 2019 LTSC EULA 사용 약관
	Image Scanner N7100E/ N7100EA 임베디드 소프트웨어 최종 사용자 사용권 계약



### 1.3 부품 이름

이 장에서는 스캐너의 부품 이름 및 기능에 대해서 설명하고 있습니다.

#### ■ 앞면

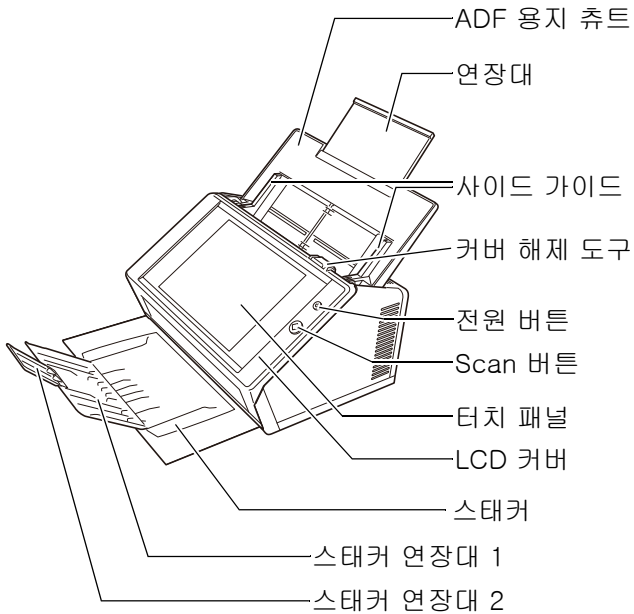

#### ■ 뒷면

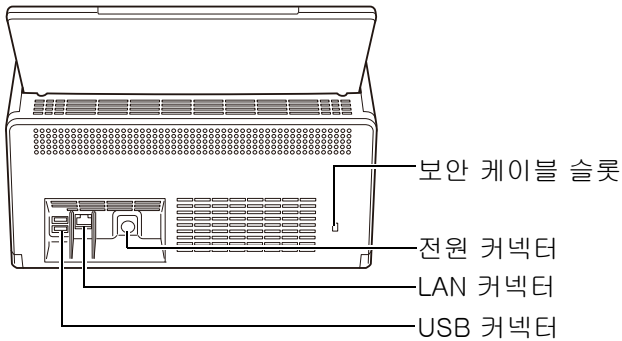

### 1.4 스캐너의 표시

이 단원에서는 스캐너의 표시에 대해서 설명하고 있습니다.

#### ■ 앞면

	스캐너의 전원을 켜고 끕니다. 위급한 경우에만 본 버튼을 사용하여 스캐너의 전원을 꺼 주십시오. 일반적인 전원 끄기 방법에 대해서는 사용 설명서를 참조해 주십시오.
	스캔을 시작합니다.

#### ■ 뒷면

	USB 장치 연결에 사용됩니다.
	LAN 커넥터 연결에 사용됩니다.
	DC 전원 공급 연결에 사용됩니다.
	절도 방지 보안 케이블의 연결에 사용됩니다.

# 2 장 스캐너의 설정

## 2.1 보호 패키지를 제거하기

스캐너는 보호 시트로 덮여있으며, 보호 카드가 첨부되어 있습니다. 스캐너를 사용하기 전에 보호 패키지를 제거하려면 다음 순서대로 실행해 주십시오.

1. 터치 패널에 덮어씌여진 보호 시트와 테이프를 제거합니다.
2. ADF 용지 쉼트 뒷면의 테이프와 완충재를 제거하고 용지 쉼트를 당겨 전부 펴 주십시오.



- 용지 쉼트를 당겨 전부 펴 때 손 또는 손가락이 끼지 않도록 주의해 주십시오.
- 한도를 넘어 ADF 용지 쉼트를 강제로 접지 않아 주십시오. 스캐너와 ADF 용지 쉼트가 파손되어 부상 또는 스캐너 오류를 일으킬 수 있습니다.

3. LCD 커버를 열려면 커버 해제 도구를 당기고, 사이드 가이드 간의 테이프와 보호 카드를 제거합니다.

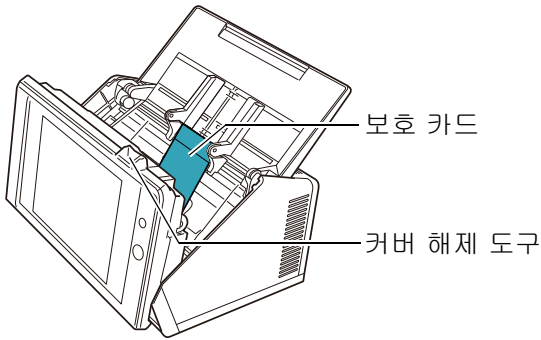

4. 스택커를 앞으로 당기고 테이프와 보호 카드를 제거합니다.

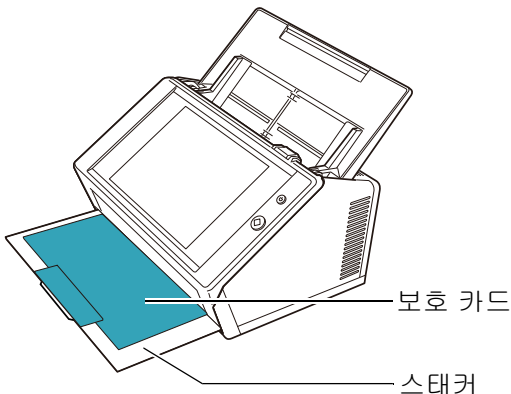

## 2.2 스캐너 연결하기

1. 설치 장소에 스캐너를 올려 놓습니다.



ADF 용지 쉼트를 잡고 스캐너를 들어 올리지 않아 주십시오. 스캐너와 ADF 용지 쉼트가 파손되어 부상 또는 스캐너 오류를 일으킬 수 있습니다.

### 주의

스캐너를 설치할 공간을 다음과 같이 확보해 주십시오.

- 깊이 : 700 mm
- 너비 : 400 mm
- 높이 : 500 mm

2. AC 케이블에 AC 어댑터를 연결합니다. (이하 "전원 케이블")

### 주의

스캐너에 제공된 AC 어댑터와 AC 케이블을 사용해 주십시오.

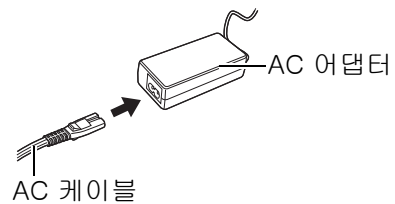

3. 스캐너에 케이블을 연결합니다.

- ① 스캐너의 전원 커넥터에 전원 케이블을 연결합니다.
- ② LAN 케이블을 LAN 커넥터에 연결합니다.

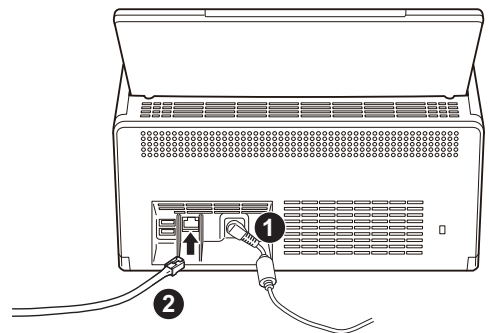

4. LAN 케이블의 다른 끝을 네트워크 허브에 연결합니다.
5. 전원 케이블을 AC 콘센트에 제대로 꽂아 주십시오.  
⇒ 전원이 연결되었지만, 스캐너는 아직 작동하지 않습니다.

# 3 장 스캐너 기본 설정



**주의**  
전원이 켜져 있을 때에는 이동하거나 흔들지 마십시오.  
스캐너의 내용물에 손상을 가하거나, 데이터가 손실될 수 있습니다.

스캐너를 구입하고 처음 전원 버튼을 누를 때에는, 스캐너 기본 설정의 화면이 자동으로 표시됩니다. 이 순서에서는 스캐너 사용의 기본 설정을 설정 수 있습니다.

1. 스캐너의 전원 버튼을 누릅니다.

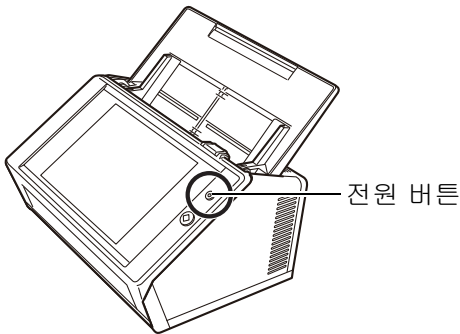

⇒ [ 설치 마법사 ] 화면이 표시됩니다.

2. 언어를 선택하고 [OK] 버튼을 눌러 주십시오.  
기본 언어는 "English (US Keyboard)" 입니다.

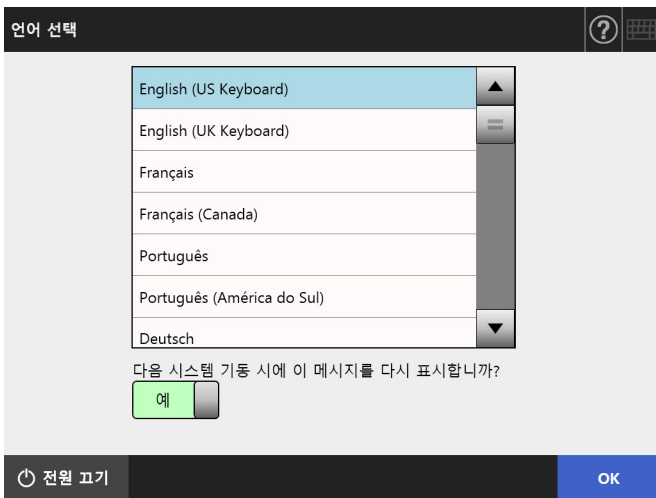

⇒ 스캐너를 다시 시작하기 위한 확인 화면이 표시됩니다.

3. 스캐너의 기본 설정에서 지정된 항목을 선택합니다.

[ 설치 마법사 ] 화면에서 설정된 대상 항목을 선택하고 [ 시작 ] 버튼을 누릅니다.  
대상 항목의 버튼을 가볍게 누릅니다.  
이 단원에서는 선택된 항목의 예시를 표시하고 있습니다.

### 주의

터치 패널에는 펜 혹은 딱딱한 물체를 사용하지 마십시오.  
터치 패널이 손상될 수 있습니다.

### 힌트

설정 항목에 대한 보다 자세한 내용은, 을 눌러 도움말을 참조해 주십시오.

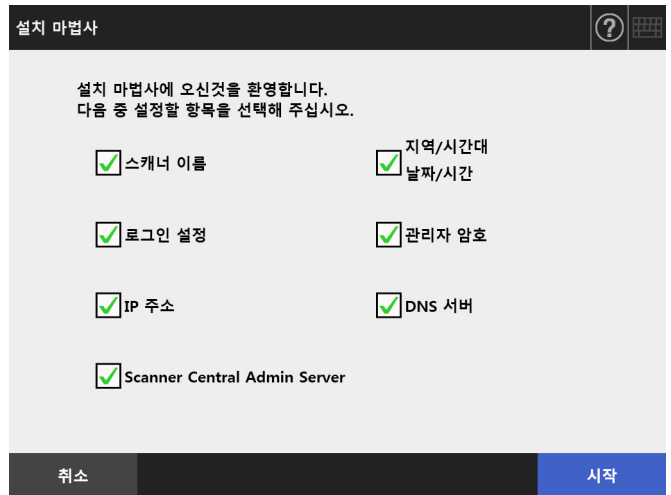

#### 4. 스캐너의 이름을 설정합니다.

[ 스캐너 이름 ] 화면에서 스캐너의 이름을 지정하고 네트워크에 합류한 작업 그룹 또는 도메인을 지정하여 [ 다음 ] 버튼을 누릅니다.

#### 힌트

- 입력 필드를 터치하여 화면상 키보드를 표시합니다. 문

자열을 입력한 뒤, 화면상 키보드를 숨기려면  를 눌러 주십시오.

- 화면상 키보드 레이아웃에 대해서는, 사용 설명서를 참조해 주십시오.

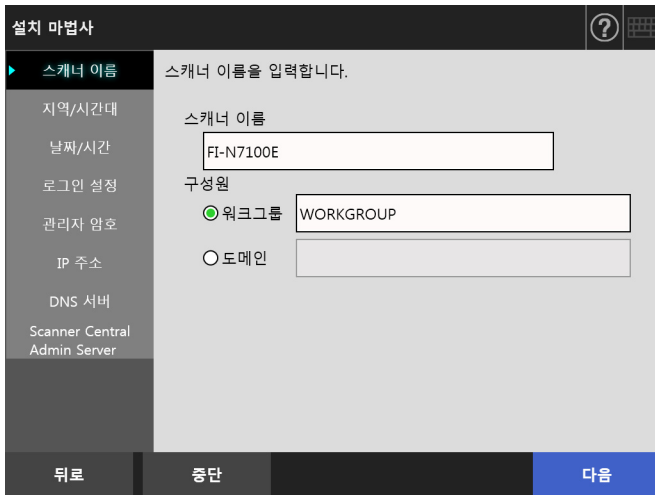

설치 마법사

스캐너 이름 스캐너 이름을 입력합니다.

지역/시간대 스캐너 이름

날짜/시간 FI-N7100E

로그인 설정 구성원

관리자 암호  워크그룹 WORKGROUP

IP 주소  도메인

DNS 서버

Scanner Central Admin Server

뒤로 중단 다음

#### 5. 지역 / 시간대를 설정해 주십시오.

[ 지역 / 시간대 ] 화면에서, 지역 / 시간대를 선택하고 서머 타임을 적용할 것인지 여부를 선택하여 [ 다음 ] 버튼을 누릅니다.

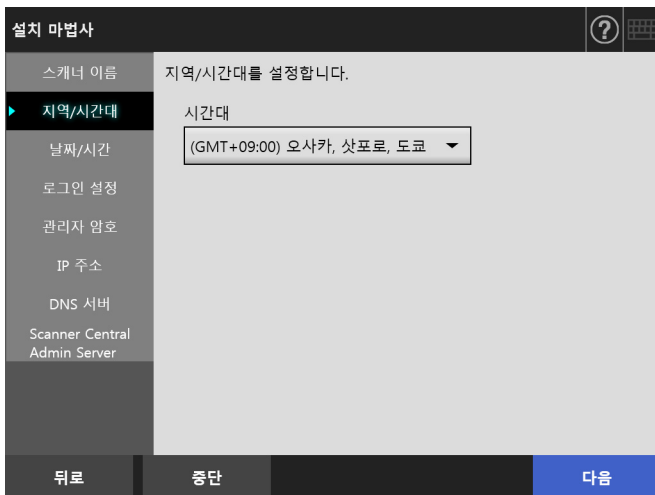

설치 마법사

스캐너 이름 지역/시간대를 설정합니다.

지역/시간대 시간대

날짜/시간 (GMT+09:00) 오사카, 삿포로, 도쿄

로그인 설정

관리자 암호

IP 주소

DNS 서버

Scanner Central Admin Server

뒤로 중단 다음

#### 6. 날짜와 시각을 설정합니다.

[ 날짜 / 시간 ] 화면에서 날짜 형식과 현재 날짜 및 시간을 지정하고 [ 다음 ] 버튼을 눌러 주십시오.

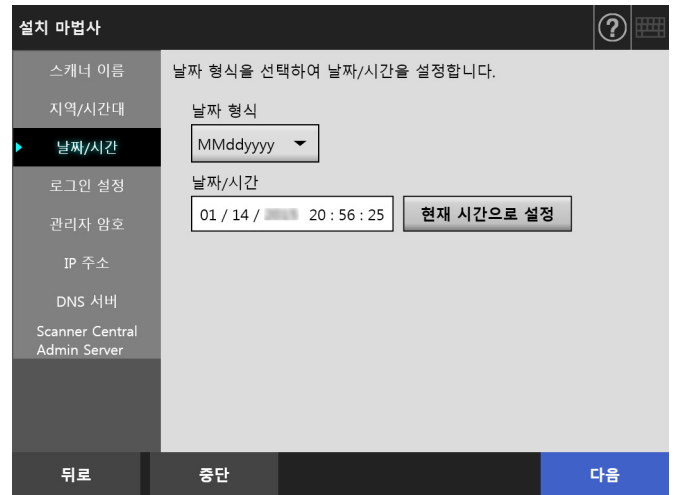

설치 마법사

스캐너 이름 날짜 형식을 선택하여 날짜/시간을 설정합니다.

지역/시간대 날짜 형식

날짜/시간 MMddyyyy

로그인 설정 날짜/시간

관리자 암호 01 / 14 / 20 : 56 : 25

IP 주소

DNS 서버

Scanner Central Admin Server

뒤로 중단 다음

#### 7. 로그인 설정을 지정합니다.

[ 로그인 설정 ] 화면에서, 로그인 설정을 지정한 다음, [ 다음 ] 버튼을 눌러 주십시오.

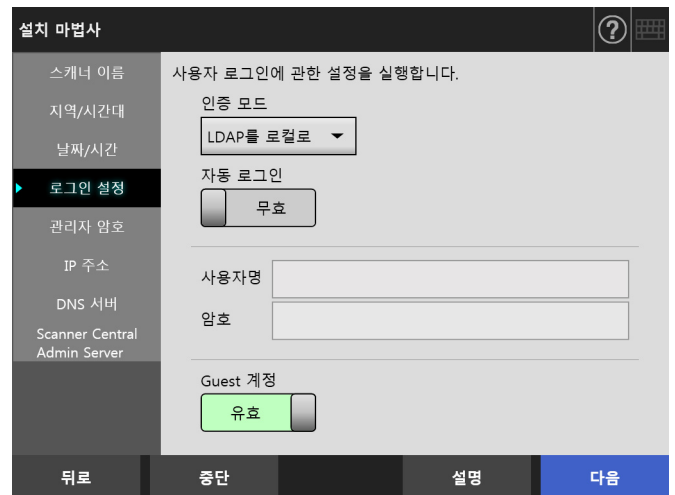

설치 마법사

스캐너 이름 사용자 로그인에 관한 설정을 실행합니다.

지역/시간대 인증 모드

날짜/시간 LDAP를 로컬로

로그인 설정 자동 로그인

관리자 암호  무효

IP 주소

DNS 서버

Scanner Central Admin Server

사용자명

암호

Guest 계정

유효

뒤로 중단 설명 다음

#### 8. 관리자 암호를 변경합니다.

[ 관리자 암호 ] 화면에서 관리자 암호를 지정하고 [ 다음 ] 버튼을 눌러 주십시오.  
[ 현재 암호 ] 의 기본값은 "password" 입니다.

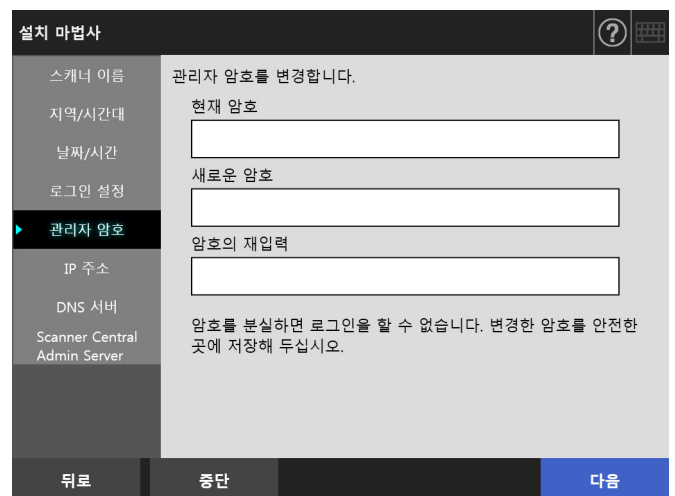

설치 마법사

스캐너 이름 관리자 암호를 변경합니다.

지역/시간대 현재 암호

날짜/시간

로그인 설정 새로운 암호

관리자 암호 암호의 재입력

IP 주소

DNS 서버

Scanner Central Admin Server

암호를 분실하면 로그인을 할 수 없습니다. 변경한 암호를 안전한 곳에 저장해 두십시오.

뒤로 중단 다음

9. 스캐너의 IP 주소를 설정합니다.

[IP 주소] 화면에서 IP 주소를 설정하고 [다음] 버튼을 눌러 주십시오.

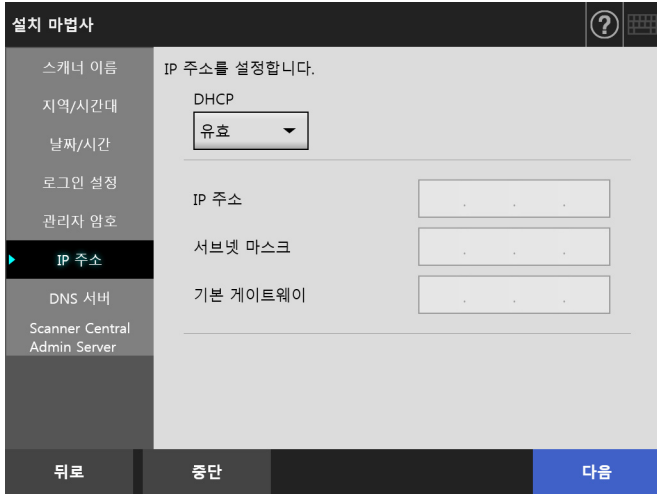

**주의**

DHCP가 사용되지 않으면, 네트워크에 이미 존재하는 IP 주소를 사용하지 마십시오. 이미 존재하는 IP 주소의 설정을 시도할 경우 오류가 발생합니다.

10. DNS 서버를 설정합니다.

[DNS 서버] 화면에서 DNS 서버의 IP 주소를 설정하고 [다음] 버튼을 눌러 주십시오.

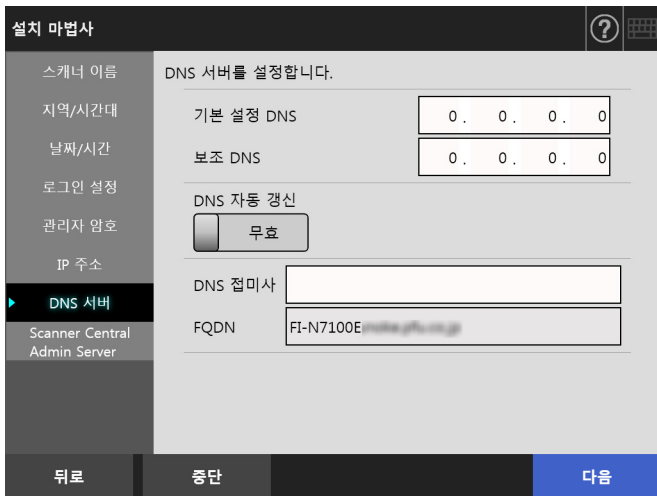

**힌트**

스캐너가 네트워크에 연결되지 않은 경우, FQDN은 올바르게 표시되지 않을 수 있습니다.

11. Central Admin Server를 설정합니다.

[Scanner Central Admin Server] 화면에서 Central Admin Server와 Central Admin Server 설정을 사용하여 설정하고 [완료] 버튼을 눌러 주십시오.

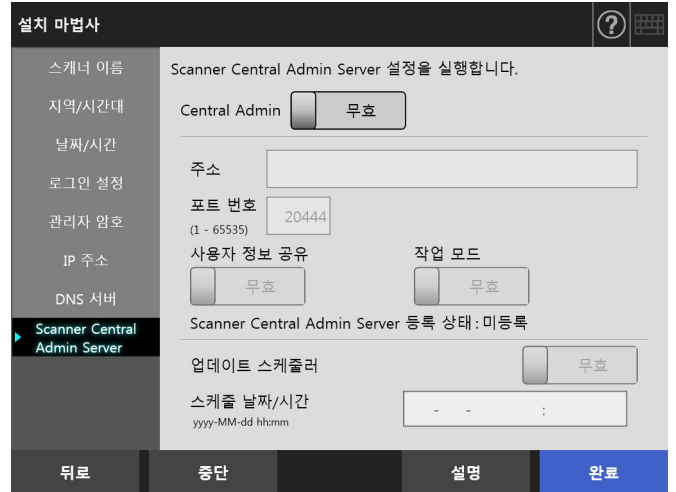

12. 설정된 설정을 확인해 주십시오.

설치 마법사의 설정 확인 화면에서, 기본 설정을 확인한 뒤 [OK] 버튼을 눌러 주십시오.

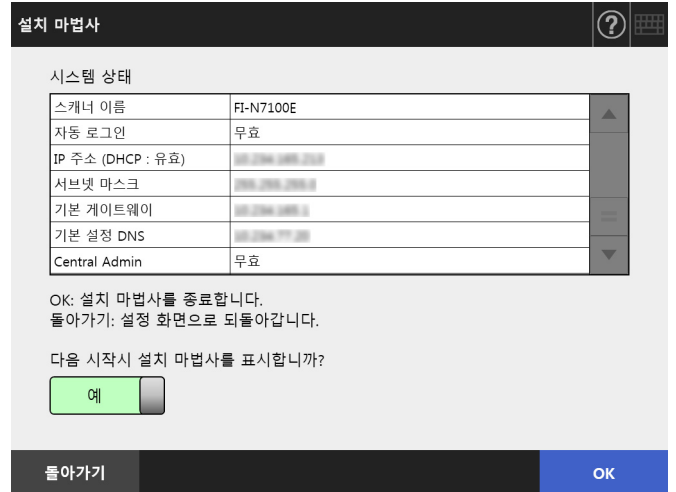

⇒ 설치 마법사를 종료하면, 로그인 화면이 표시됩니다.



#### 힌트

- 스캐너 이름 또는 도메인 이름이 변경되면, 스캐너는 다시 시작됩니다.
- [ 다음 시작시 설치 마법사를 표시합니까? ] 에서 [ 아니오 ] 를 선택하는 경우, 다음 스캐너 시작시부터 [ 설치 마법사 ] 화면은 바로 표시되지 않습니다.

이것으로 스캐너 기본 설정 순서를 마칩니다.

#### 힌트

스캐너의 기본 설정은 다음 방법으로 변경할 수 있습니다.

- [ 설치 마법사 ] 화면에서 설정 변경하기  
[ 설치 마법사 ] 화면을 표시하려면 관리자 화면의 [Admin 메뉴] 화면에서 [ 설치 마법사 ] 버튼을 누릅니다.
- 관리자 화면의 메뉴에서 설정을 변경합니다.  
관리자 화면을 표시하는 방법에 대한 보다 자세한 내용은, "4 장 네트워크 연결을 확인하기" (15 페이지) 를 참조해 주십시오.

# 4 장 네트워크 연결을 확인하기

이 단원에서는 네트워크 연결 상태의 확인 방법에 대해서 설명하고 있습니다.  
관리자 화면에서 [Ping] 을 사용하여 네트워크 연결을 확인할 수 있습니다.

1. 사용자 이름과 관리자 암호로 스캐너를 로그인합니다.  
여기에서 [ 유저명 ] 에는 "admin" 을 기본 설정 [ 암호 ] 에서 지정된 "password" 를 입력해 주십시오. 기본 암호는 "password" 입니다.



⇒ 관리자 화면이 표시됩니다.

2. 메뉴에서 [ 네트워크 상태 확인 ] 아래의 [ Ping ] 을 선택하고 [ Ping ] 화면에서 네트워크 연결 상태를 확인합니다.  
[ 주소 ] 에서 IP 주소, 호스트명, 확인하는 컴퓨터의 FQDN 명을 입력해 주십시오.

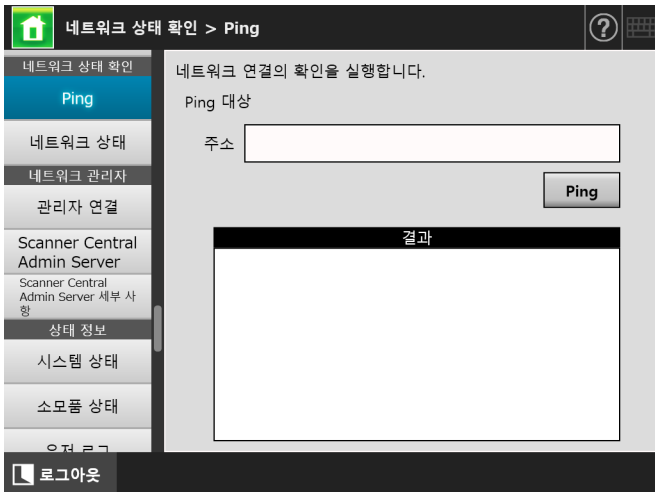

3. [Ping] 버튼을 누릅니다.  
⇒ Ping 테스트가 수행되고 결과가 표시됩니다.  
결과에 대한 보다 자세한 내용은, "Ping 테스트를 사용한 기본 네트워크 조작을 확인하기" (17 페이지) 을 참조해 주십시오.
4. 스캐너를 로그아웃하려면 [로그아웃] 버튼을 눌러 주십시오.

# 5 장 매뉴얼을 다운로드하기

본 스캐너에서 스캐너의 설정, 관리자 및 조작에 대한 자세한 내용에 대해서는 본 매뉴얼에 첨부되어 있는 사용 설명서 (PDF) 를 참조해 주십시오. 스캐너를 사용할 때 참조해 주십시오.

사용 설명서를 보려면 Adobe Reader 를 사용해 주십시오. Adobe Reader 는 다음 사이트에서 다운로드할 수 있습니다.

<https://www.adobe.com/>

이 단원에서는 매뉴얼의 다운로드 방법에 대해서 설명하고 있습니다.

1. Internet Explorer 10 이상 (\*) 을 사용하여 매뉴얼을 다운로드하려는 컴퓨터의 스캐너 이름 또는 IP 주소를 URL 로 지정해 주십시오.

`http:// 스캐너_이름 또는 IP_주소 /`

⇒ 로그인 화면이 표시됩니다.

\*: 최신의 보안 업데이트를 적용해 주십시오. 적용되지 않은 경우, 일부 매뉴얼을 다운로드할 수 없을 수 있습니다.

다운로드가 되지 않을 경우에는 Internet Explorer 의 [ 인터넷 옵션 ] 의 [ 고급 ] 의 [ 암호화된 페이지를 디스크에 저장 안 함 ] 확인란을 해제하고 다시 다운로드를 시도해 주십시오.

호환성 보기에서 지정된 URL 이 표시되도록 [ 호환성 보기 설정 ] 을 구성해 주십시오.

2. [ 사용 설명서 ] 버튼을 클릭해 주십시오.

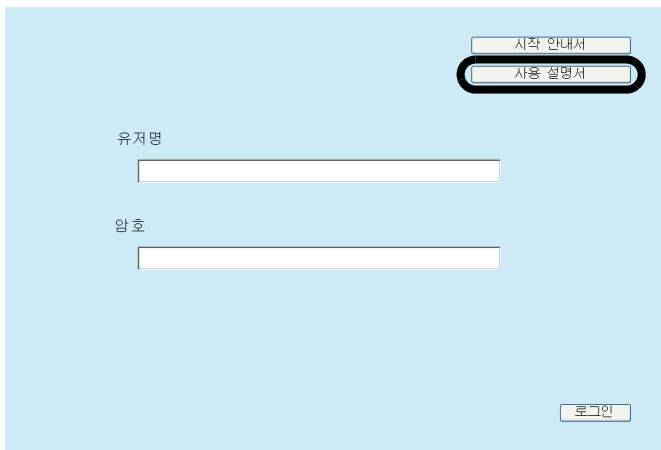

⇒ 이후에는 화면 지시에 따라 사용 설명서를 다운로드해 주십시오.

## 주의

Adobe Reader 가 설치되지 않으면, [ 열기 ] 버튼을 눌러도 연결 오류가 발생할 수 있습니다. 이 경우, Adobe Reader 를 설치한 후 다시 시도해 주십시오.



# 부록 A 문제 및 해결

## A. 1 네트워크 연결의 문제 및 해결

### ■ Ping 테스트를 사용한 기본 네트워크 조작을 확인하기

Ping 테스트의 수행으로 네트워크 연결을 확인할 수 있습니다. Ping 테스트의 수행 방법에 대해서는, "4 장 네트워크 연결을 확인하기" (15 페이지)를 참조하십시오. 다음에 설명된 Ping 결과에 따라 조치를 취해 주십시오.

다음 4 줄이 Ping 테스트의 응답으로 표시됩니다.

(대상 IP 주소)의 응답: 바이트=32 시간<(시간)ms TTL=(TTL 값)

#### ■ 표시 예

XXX. XXX. XXX. XXX의 응답: 바이트=32 시간<1ms  
TTL=128

XXX. XXX. XXX. XXX의 응답: 바이트=32 시간<1ms  
TTL=128

XXX. XXX. XXX. XXX의 응답: 바이트=32 시간<1ms  
TTL=128

XXX. XXX. XXX. XXX의 응답: 바이트=32 시간<1ms  
TTL=128

#### ■ 설명

Ping 대상 주소에서의 응답이 정상입니다.

### [ Ping 통계 ] 가

"손실 = 4 (100% 손실)"를 표시합니다.

#### ■ 설명

- Ping 대상의 지정된 장치의 통신이 올바르게 작동하지 않습니다.
- 하드웨어 전송 경로에서 문제가 발생했을 수 있습니다. 예를 들어 Ping 테스트 도중에 LAN 케이블의 연결이 끊어졌을 수 있습니다.

#### ■ 해결 방법

- Ping 대상의 설정이 올바르지 않을 수 있습니다. Ping 대상 IP 주소, 호스트명 또는 FQDN 명이 올바른지 확인하십시오. 같은 세그먼트에 존재하지 않는 IP 주소가 지정될 경우 값은 "손실 = 0 (0% 손실)"로 표시됩니다. 다른 세그먼트에 존재하지 않는 IP 주소가 지정될 경우 값은 "손실 = 4 (100% 손실)"로 표시됩니다.
- 네트워크 전송 모드가 연결 대상에 따라 다를 수 있습니다. [네트워크 고급 설정] 화면의 [자동 검출]에서 모드를 고정하려면 [연결 속도 / 이중 모드]로 변경 주십시오. 다음과 같이 변경할 수 있습니다.
  1. [네트워크 설정] 아래의 [네트워크 고급 설정]를 선택합니다.  
→[네트워크 고급 설정] 화면이 표시됩니다.
  2. [연결 속도 / 이중 모드]에서 고정된 연결 속도 / 이중모드를 선택해 주십시오.
  3. [OK] 버튼을 눌러 주십시오.

- Ping 대상과 네트워크 전송 모드에서 문제가 없는 경우, 보다 자세한 내용에 대해서는 "서버의 연결과 IP 주소의 사용에 실패" (18 페이지)를 참조하시기 바랍니다.
- LAN 케이블의 연결 태를 확인하거나 LAN 케이블을 교환한 다음 다시 시도해 주십시오.
- HUB에 연결되어 있을 경우 LAN 케이블이 연결되어 있는 포트를 변경하고 다시 시도해 주십시오.

### [ Ping 통계 ] 가

"손실 = N(1~99% 손실)"을 표시합니다.

#### ■ 설명

- Ping 대상의 지정된 장치의 통신이 불안정합니다.
- 하드웨어 전송 경로에서 문제가 발생했을 수 있습니다. 예를 들어 Ping 테스트 도중에 LAN 케이블의 연결이 끊어졌을 수 있습니다.

#### ■ 해결 방법

- LAN 케이블의 연결 태를 확인하거나 LAN 케이블을 교환한 다음 다시 시도해 주십시오.
- HUB에 연결되어 있을 경우 LAN 케이블이 연결되어 있는 포트를 변경하고 다시 시도해 주십시오.
- 네트워크 전송 모드가 연결 대상에 따라 다를 수 있습니다. [네트워크 고급 설정] 화면의 [자동 검출]에서 모드를 고정하려면 [연결 속도 / 이중 모드]로 변경 주십시오. 다음과 같이 변경할 수 있습니다.
  1. [네트워크 설정] 아래의 [네트워크 고급 설정]를 선택합니다.  
→[네트워크 고급 설정] 화면이 표시됩니다.
  2. [연결 속도 / 이중 모드]에서 고정된 연결 속도 / 이중모드를 선택해 주십시오.
  3. [OK] 버튼을 눌러 주십시오.

"Ping 요청에서 xxxxxxxxx 호스트를 찾을 수 없습니다. 이름을 확인하고 다시 시도하십시오."

#### ■ 설명

Ping 대상의 지정 장치의 이름 해결 또는 주소 해결에 실패했습니다.

#### ■ 해결 방법

- Ping 대상 호스트명 또는 FQDN 명이 올바른지 확인하십시오.
- DNS 서버 또는 WINS 서버 설정이 올바른지 확인하십시오.
- Ping 대상 호스트명 또는 FQDN 명이 올바른 경우, 보다 자세한 내용에 대해서는 "서버의 연결과 FQDN 명의 설정의 사용에 실패" (19 페이지)를 참조하시기 바랍니다.

## ■ 서버의 연결과 IP 주소의 사용에 실패

IP 주소를 사용하여 서버 연결에 실패한 경우 또는 지정된 IP 주소의 Ping 대상에 스캐너에서 응답이 없을 경우, 다음과 같이 실행해 주십시오.

서버와 스캐너 사이에서 연결 오류가 발생했습니다. 또는 LAN 케이블에서 문제가 발생했습니다.

### ■ 해결 방법

2 개의 스캐너와 서버에 LAN 케이블이 올바르게 연결되었는지 확인하십시오.

LAN 케이블 (직선 타입) 을 사용하여 서버에 연결한 경우, Auto MDI/MDI-X (자동 선택) 가 지원되지 않는 경우, LAN 케이블 (교차 타입), 전환 또는 스캐너와 서버 사이에는 라우터가 필요합니다.

이러한 경우가 아닌 경우, LAN 케이블이 잘못된 것일 수 있습니다. 올바르게 작동하는 LAN 케이블을 사용하여 다시 시도해 주십시오.

[ IP 주소 ] 화면에서 지정한 설정은 무효합니다.

### ■ 해결 방법

[ IP 주소 ] 화면에서 지정한 IP 주소 및 서브넷 마스크 등의 설정이 올바른지 확인하십시오.

[ IP 주소 ] 화면은 다음과 같이 표시될 수 있습니다.

1. [ 네트워크 설정 ] 아래의 [ IP 주소 ] 를 선택합니다.

DHCP 를 사용할 때, DHCP 서버가 정상적으로 작동하지 않습니다. 또는 DHCP 서버에서 문제가 발생했습니다.

### ■ 해결 방법

DHCP 를 사용할 경우, [ 네트워크 상태 ] 화면에서 IP 주소, 서브넷 마스크와 기본 게이트웨이 설정이 모두 올바른지 확인하십시오.

이 설정이 올바르지 않으면, DHCP 서버가 정상적으로 작동하지 않거나, DHCP 서버측의 설정이 임대 수의 제한 또는 MAC 주소 유효성 검사 등에 의해 올바른 IP 주소가 할당될 가능성이 있습니다.

DHCP 서버 연결 상태와 서버 설정의 세부 내용을 확인하십시오.

[ 네트워크 상태 ] 화면은 다음과 같이 표시될 수 있습니다.

1. [ 네트워크 상태 확인 ] 아래의 [ 네트워크 상태 ] 를 선택합니다.

스캐너와 동일한 IP 주소 또는 통신 장치에 연결되어 있습니다.

### ■ 해결 방법

똑같은 IP 주소가 또 다른 호스트 또는 통신 장치에 의해 이미 사용된 경우, 그 다른 장치에 다른 IP 주소를 지정했을 경우에도 서버는 재부팅될 때까지 스캐너의 " 중복 " IP 주소를 인식하지 못할 수 있습니다. 서버를 다시 시작해 주십시오.

스캐너와 IP 주소가 중복된 호스트명 또는 통신 기기가 LAN 상에 존재하면 올바르게 통신되지 않습니다.

존재하는 경우에는 중복된 호스트명 또는 통신 기기의 LAN 케이블을 뽑고, 각 서버를 다시 시도해 주십시오.

각 서버와 스캐너 사이에는 방화벽 장치가 설치되어 있으므로, 액세스가 금지되어 있습니다.

### ■ 해결 방법

서버와 스캐너 사이에 방화벽이 설치되어 있는 경우에는, 네트워크의 액세스가 금지되어 있는지 확인해 주십시오.

스캐너와 각 서버와의 네트워크 [ 연결 속도 / 이중 모드 ] 가 다르거나, 각 서버측의 " 자동 검출 " 에서 응답이 없습니다.

### ■ 해결 방법

스캐너의 네트워크 [ 연결속도 / 이중 모드 ] 가 [ 자동 검출 ] 의 기본 설정으로 설정되어 있습니다.

[ 자동 검출 ] 로 문제가 지속되면 양 스캐너와 서버의 네트워크 연동 속도 / 이중 모드를 고정 모드로 설정하고 다시 확인해 주십시오.

[ 네트워크 고급 설정 ] 화면의 [ 자동 검출 ] 에서 모드를 고정하려면 [ 연결 속도 / 이중 모드 ] 로 변경해 주십시오. 다음과 같이 변경할 수 있습니다.

1. [ 네트워크 설정 ] 아래의 [ 네트워크 고급 설정 ] 를 선택합니다.  
→ [ 네트워크 고급 설정 ] 화면이 표시됩니다.
2. [ 연결 속도 / 이중 모드 ] 에서 고정된 연결 속도 / 이중 모드를 선택해 주십시오.
3. [OK] 버튼을 눌러 주십시오.

## ■ 서버의 연결과 FQDN 명의 설정의 사용에 실패

호스트명 또는 FQDN 명 지정으로 스캐너에서 각 서버에 네트워크 통신하여도 연결되지 않는 경우, 또는 스캐너에서 호스트명 또는 FQDN 명 지정으로 Ping 테스트하여도 서버에서 응답이 없을 경우 다음과 같이 실행해 주십시오.

"서버의 연결과 IP 주소의 사용에 실패" (18 페이지) 과 동일합니다.

### ■ 해결 방법

"서버의 연결과 IP 주소의 사용에 실패" (18 페이지) 와 동일한 해결 방법을 사용하여 네트워크 연결이 가능한지 확인하십시오.

DNS 서버 또는 WINS 서버 설정이 정상적이지 않습니다.

### ■ 해결 방법

DNS 서버 또는 WINS 서버 설정이 올바른지 확인하십시오.

DNS 서버 또는 WINS 서버가 정상적으로 동작하고 있지 않습니다. DNS 또는 WINS 서버의 네트워크 경로에서 오류가 발생했습니다.

### ■ 해결 방법

정상적으로 기능하는지 확인하려면 DNS 또는 WINS 서버에서 Ping 테스트합니다.  
DNS 또는 WINS 서버가 올바르게 기능하지 않으면, 상태를 확인하기 위해서 네트워크 관리자에게 문의하십시오.

## ■ Internet Explorer, Admin Tool, Central Admin Server 또는 User Editor 를 사용한 스캐너의 액세스에 실패

Internet Explorer, Admin Tool, Central Admin Server 또는 User Editor 를 사용하여 스캐너에 연결을 시도할 경우 액세스가 불가능하면 다음을 시도해 주십시오.

"서버의 연결과 IP 주소의 사용에 실패" (18 페이지) 과 동일합니다.

### ■ 해결 방법

"서버의 연결과 IP 주소의 사용에 실패" (18 페이지) 와 동일한 해결 방법을 사용하여 네트워크 연결이 가능한지 확인하십시오.

DNS 서버 또는 WINS 서버가 정상적으로 동작하고 있지 않습니다. 또는 DNS 서버 또는 WINS 서버에 스캐너 이름이 등록되지 않았습니다.

### ■ 해결 방법

IP 주소를 지정하고 연결을 확인해 주십시오.  
지정된 IP 주소의 Admin Tool 을 사용하여 스캐너에 연결이 가능하면, DNS 또는 WINS 서버에서 스캐너의 IP 주소를 지정해 주십시오.  
스캐너 관리자 설정에서 DNS 또는 WINS 서버 설정이 올바른지 확인해 주십시오.

Internet Explorer, Admin Tool 또는 User Editor 로 설치된 스캐너 및 컴퓨터 사이의 잘못된 구성된 방화벽이 HTTP/HTTPS 프로토콜을 통해 컴퓨터가 스캐너에 액세스하는 것을 거부하고 있습니다.

### ■ 해결 방법

Internet Explorer, Admin Tool 또는 User Editor 로 스캐너와 컴퓨터 사이에 방화벽이 설치되어 있으면, 방화벽에 네트워크의 액세스 금지가 설정되지 않았는지 확인해 주십시오.

대상 스캐너의 URL 이 신뢰할 수 있는 사이트로 등록되지 않았습니다.

### ■ 해결 방법

Internet Explorer 의 신뢰할 수 있는 사이트로 스캐너의 URL 을 설정해 주십시오.

1. Internet Explorer 에서 [ 도구 ] 메뉴 → [ 인터넷 옵션 ] 을 선택해 주십시오.
2. [ 보안 ] 탭에서 [ 신뢰할 수 있는 사이트 ] 를 선택하여 [ 사이트 ] 버튼을 클릭해 주십시오.
3. [ 영역에 웹 사이트 추가 ] 필드에 스캐너의 URL 을 입력하고, [ 추가 ] 버튼을 클릭해 주십시오.

Internet Explorer 에서 대상 영역의 레벨을 보안 레벨을 설정하려면 [ 도구 ] 메뉴 - [ 인터넷 옵션 ] 에서 [ 보안 ] 탭을 [ 높음 ] 으로 설정해 주십시오.

[ 사용자 지정 수준 ] 의 [ 설정 ] 영역의 [ 스크립팅 ] 밑에서 [ Active 스크립팅 ] 을 [ 확인 ] 또는 [ 사용 안 함 ] 으로 설정해 주십시오.

#### ■ 해결 방법

스캐너 이름을 사용하여 연결할 때, 연결은 인트라넷 연결로 됩니다. IP 주소를 사용하여 연결할 때, 인터넷 연결로 됩니다.

대응하는 영역에서 다음 설정을 시도해 주십시오.

1. Internet Explorer 에서 [ 도구 ] 메뉴 → [ 인터넷 옵션 ] 을 선택해 주십시오.
2. 다음 방법의 어느 하나로 [ Active 스크립팅 ] 을 유효로 해 주십시오.
  - [ 보안 ] 탭에서 [ 이 영역에 적용할 보안 수준 ] 을 [ 중간 ] 으로 설정하고, [ 기본 수준 ] 버튼을 클릭해 주십시오.
  - [ 보안 ] 탭에서 [ 설정 ] 영역의 [ 스크립팅 ] 밑에서 [ Active 스크립팅 ] 을 유효로 하려면, [ 사용자 지정 수준 ] 버튼을 클릭해 주십시오.
3. 인터넷 영역을 통해 연결할 경우, [ 보안 ] 탭의 레벨을 [ 약간 높음 ] 또는 보통으로 설정해 주십시오.
4. 모든 임시 인터넷 파일을 삭제합니다. 자세한 내용은 Internet Explorer 의 도움말을 참조해 주십시오.

스캐너는 대기 모드 상태입니다.

#### ■ 해결 방법

스캐너를 시작하려면 전원 버튼을 눌러 주십시오.

프록시 서버가 사용되고 있습니다.

#### ■ 해결 방법

사용하지 않는 프록시 서버를 설정해 주십시오.

1. Internet Explorer 에서 [ 도구 ] 메뉴 → [ 인터넷 옵션 ] 을 선택해 주십시오.
2. [ 연결 ] 탭에서 [ LAN 설정 ] 버튼을 눌러 주십시오.
3. [ 사용자 LAN 에 프록시 서버 사용 ( 이 설정은 전화 연결이나 VPN 연결에는 적용되지 않음 ) ] 확인란의 설정을 해제합니다.

연결 프로토콜의 설정에 오류가 있습니다.

#### ■ 해결 방법 ( 스캐너 )

[ 관리자 연결 ] 화면에서 SSL 이 유효인지 확인해 주십시오.

[ 관리자 연결 ] 화면은 다음과 같이 표시될 수 있습니다.

1. [ 네트워크 관리자 ] 아래의 [ 관리자 연결 ] 을 선택합니다.

#### ■ 해결 방법 ( Internet Explorer, Admin Tool 또는 User Editor 가 설치된 컴퓨터 )

1. Internet Explorer 에서 [ 도구 ] 메뉴 → [ 인터넷 옵션 ] 을 선택합니다.
2. [ 고급 ] 탭을 누릅니다.
3. [ 설정 ] 섹션의 [ 보안 ] 에서 다음 항목에 대한 확인란을 선택합니다. 선택하려는 확인란은 스캐너의 설정 ( [ 관리자 연결 ] 화면의 [ SSL 암호화 ] 확인란 ) 에서 선택한 확인란과 같아야 합니다.
  - SSL 3.0 사용
  - TLS 1.0 사용
  - TLS 1.1 사용
  - TLS 1.2 사용

포트 번호의 설정에 오류가 있습니다.

#### ■ 해결 방법

[ 관리자 연결 ] 화면에서 지정된 포트 번호를 확인해 주십시오.

[ 관리자 연결 ] 화면은 다음과 같이 표시될 수 있습니다.

1. [ 네트워크 관리자 ] 아래의 [ 관리자 연결 ] 을 선택합니다.

## A. 2전원의 문제 및 해결

스캐너를 켤 수 없습니다.

### ■ 확인 항목

전원 버튼을 눌렀습니까?

### ■ 해결 방법

전원 버튼을 눌러 주십시오.

### ■ 확인 항목

AC 케이블과 AC 어댑터를 스캐너에 올바르게 연결했습니까?

### ■ 해결 방법

- AC 케이블과 AC 어댑터를 연결합니다.
- 스캐너의 전원을 끄려면 스캐너에서 AC 케이블을 뽑고, AC 케이블을 다시 연결합니다. 전원을 끄고 나서 최소 10 초동안 기다린 다음 다시 전원을 켭니다. 위에서 언급된 대응 조치를 한 후에도 문제가 계속 될 경우, 이 제품을 구매한 판매점 / 대리점에 문의해 주십시오.

## A. 3로그인의 문제 및 해결

관리자 암호로 로그인할 수 없습니다.

### ■ 확인 항목

암호를 입력할 때 Caps Lock 이 되었습니까?

### ■ 해결 방법

Caps Lock 을 끄고 다시 로그인해 주십시오.

### ■ 확인 항목

암호가 변경되었습니까?

### ■ 해결 방법

기본 암호는 "password" 입니다.  
암호를 변경한 후 새 암호를 분실하거나 잊어버린 경우 로그인이 불가능합니다.  
이 경우 스캐너를 수리할 때 수행되는 것과 동일한 작업이 필요합니다.  
이 제품을 구매한 판매점 / 대리점에 문의해 주십시오.

## A. 4문의 연락

위의 문제 및 해결 목록에서 문제의 해결 방법을 찾을 수 없는 경우에는 다음 웹 페이지를 참조해 주십시오.

<https://www.pfu.ricoh.com/global/scanners/fi/support/index.html>

위의 웹 페이지에서 문제의 해결 방법을 찾을 수 없는 경우 다음 웹 페이지에서 판매점 / 대리점 연락처 정보를 참조해 주십시오.

<https://www.pfu.ricoh.com/global/scanners/inquiry.html>

### ■ 소모품 또는 청소 재료의 구입에 대한 연락

<https://www.pfu.ricoh.com/r/ctl/>



# 저작권

## WinPcap

Copyright © 1999 - 2005 NetGroup, Politecnico di Torino (Italy).  
Copyright © 2005 - 2010 CACE Technologies, Davis (California).  
Copyright © 2010 - 2013 Riverbed Technology, San Francisco (California).  
All rights reserved.

Redistribution and use in source and binary forms, with or without modification, are permitted provided that the following conditions are met:

1. Redistributions of source code must retain the above copyright notice, this list of conditions and the following disclaimer.
2. Redistributions in binary form must reproduce the above copyright notice, this list of conditions and the following disclaimer in the documentation and/or other materials provided with the distribution.
3. Neither the name of the Politecnico di Torino, CACE Technologies, Riverbed Technology nor the names of their contributors may be used to endorse or promote products derived from this software without specific prior written permission.

THIS SOFTWARE IS PROVIDED BY THE COPYRIGHT HOLDERS AND CONTRIBUTORS "AS IS" AND ANY EXPRESS OR IMPLIED WARRANTIES, INCLUDING, BUT NOT LIMITED TO, THE IMPLIED WARRANTIES OF MERCHANTABILITY AND FITNESS FOR A PARTICULAR PURPOSE ARE DISCLAIMED. IN NO EVENT SHALL THE COPYRIGHT OWNER OR CONTRIBUTORS BE LIABLE FOR ANY DIRECT, INDIRECT, INCIDENTAL, SPECIAL, EXEMPLARY, OR CONSEQUENTIAL DAMAGES (INCLUDING, BUT NOT LIMITED TO, PROCUREMENT OF SUBSTITUTE GOODS OR SERVICES; LOSS OF USE, DATA, OR PROFITS; OR BUSINESS INTERRUPTION) HOWEVER CAUSED AND ON ANY THEORY OF LIABILITY, WHETHER IN CONTRACT, STRICT LIABILITY, OR TORT (INCLUDING NEGLIGENCE OR OTHERWISE) ARISING IN ANY WAY OUT OF THE USE OF THIS SOFTWARE, EVEN IF ADVISED OF THE POSSIBILITY OF SUCH DAMAGE.

This product includes software developed by the University of California, Lawrence Berkeley Laboratory and its contributors.

This product includes software developed by the Kungliga Tekniska Högskolan and its contributors.

This product includes software developed by Yen Yen Lim and North Dakota State University.

Portions Copyright © 1990, 1991, 1992, 1993, 1994, 1995, 1996, 1997 The Regents of the University of California.  
All rights reserved.

Redistribution and use in source and binary forms, with or without modification, are permitted provided that the following conditions are met:

1. Redistributions of source code must retain the above copyright notice, this list of conditions and the following disclaimer.
2. Redistributions in binary form must reproduce the above copyright notice, this list of conditions and the following disclaimer in the documentation and/or other materials provided with the distribution.
3. All advertising materials mentioning features or use of this software must display the following acknowledgement: "This product includes software developed by the University of California, Berkeley and its contributors."
4. Neither the name of the University nor the names of its contributors may be used to endorse or promote products derived from this software without specific prior written permission.

THIS SOFTWARE IS PROVIDED BY THE INSTITUTE AND CONTRIBUTORS "AS IS" AND ANY EXPRESS OR IMPLIED WARRANTIES, INCLUDING, BUT NOT LIMITED TO, THE IMPLIED WARRANTIES OF MERCHANTABILITY AND FITNESS FOR A PARTICULAR PURPOSE ARE DISCLAIMED. IN NO EVENT SHALL THE REGENTS OR CONTRIBUTORS BE LIABLE FOR ANY DIRECT, INDIRECT, INCIDENTAL, SPECIAL, EXEMPLARY, OR CONSEQUENTIAL DAMAGES (INCLUDING, BUT NOT LIMITED TO, PROCUREMENT OF SUBSTITUTE GOODS OR SERVICES; LOSS OF USE, DATA, OR PROFITS; OR BUSINESS INTERRUPTION) HOWEVER CAUSED AND ON ANY THEORY OF LIABILITY, WHETHER IN CONTRACT, STRICT LIABILITY, OR TORT (INCLUDING NEGLIGENCE OR OTHERWISE) ARISING IN ANY WAY OUT OF THE USE OF THIS SOFTWARE, EVEN IF ADVISED OF THE POSSIBILITY OF SUCH DAMAGE.

Portions Copyright © 1983 Regents of the University of California. All rights reserved.

Redistribution and use in source and binary forms are permitted provided that the above copyright notice and this paragraph are duplicated in all such forms and that any documentation, advertising materials, and other materials related to such distribution and use acknowledge that the software was developed by the University of California, Berkeley. The name of the University may not be used to endorse or promote products derived from this software without specific prior written permission.

THIS SOFTWARE IS PROVIDED "AS IS" AND WITHOUT ANY EXPRESS OR IMPLIED WARRANTIES, INCLUDING, WITHOUT LIMITATION, THE IMPLIED WARRANTIES OF MERCHANTABILITY AND FITNESS FOR A PARTICULAR PURPOSE.

Portions Copyright © 1995, 1996, 1997 Kungliga Tekniska Högskolan (Royal Institute of Technology, Stockholm, Sweden).  
All rights reserved.

Redistribution and use in source and binary forms, with or without modification, are permitted provided that the following conditions are met:

1. Redistributions of source code must retain the above copyright notice, this list of conditions and the following disclaimer.
2. Redistributions in binary form must reproduce the above copyright notice, this list of conditions and the following disclaimer in the documentation and/or other materials provided with the distribution.
3. All advertising materials mentioning features or use of this software must display the following acknowledgement: "This product includes software developed by the Kungliga Tekniska Högskolan and its contributors."
4. Neither the name of the University nor the names of its contributors may be used to endorse or promote products derived from this software without specific prior written permission.

THIS SOFTWARE IS PROVIDED BY THE INSTITUTE AND CONTRIBUTORS "AS IS" AND ANY EXPRESS OR IMPLIED WARRANTIES, INCLUDING, BUT NOT LIMITED TO, THE IMPLIED WARRANTIES OF MERCHANTABILITY AND FITNESS FOR A PARTICULAR PURPOSE ARE DISCLAIMED. IN NO EVENT SHALL THE INSTITUTE OR CONTRIBUTORS BE LIABLE FOR ANY DIRECT, INDIRECT, INCIDENTAL, SPECIAL, EXEMPLARY, OR CONSEQUENTIAL DAMAGES (INCLUDING, BUT NOT LIMITED TO, PROCUREMENT OF SUBSTITUTE GOODS OR SERVICES; LOSS OF USE, DATA, OR PROFITS; OR BUSINESS INTERRUPTION) HOWEVER CAUSED AND ON ANY THEORY OF LIABILITY, WHETHER IN CONTRACT, STRICT LIABILITY, OR TORT (INCLUDING NEGLIGENCE OR OTHERWISE) ARISING IN ANY WAY OUT OF THE USE OF THIS SOFTWARE, EVEN IF ADVISED OF THE POSSIBILITY OF SUCH DAMAGE.

Portions Copyright © 1997 Yen Yen Lim and North Dakota State University.  
All rights reserved.

Redistribution and use in source and binary forms, with or without modification, are permitted provided that the following conditions are met:

1. Redistributions of source code must retain the above copyright notice, this list of conditions and the following disclaimer.
2. Redistributions in binary form must reproduce the above copyright notice, this list of conditions and the following disclaimer in the documentation and/or other materials provided with the distribution.
3. All advertising materials mentioning features or use of this software must display the following acknowledgement: "This product includes software developed by Yen Yen Lim and North Dakota State University"
4. The name of the author may not be used to endorse or promote products derived from this software without specific prior written permission.

THIS SOFTWARE IS PROVIDED BY THE AUTHOR "AS IS" AND ANY EXPRESS OR IMPLIED WARRANTIES, INCLUDING, BUT NOT LIMITED TO, THE IMPLIED WARRANTIES OF MERCHANTABILITY AND FITNESS FOR A PARTICULAR PURPOSE ARE DISCLAIMED. IN NO EVENT SHALL THE AUTHOR BE LIABLE FOR ANY DIRECT, INDIRECT, INCIDENTAL, SPECIAL, EXEMPLARY, OR CONSEQUENTIAL DAMAGES (INCLUDING, BUT NOT LIMITED TO, PROCUREMENT OF SUBSTITUTE GOODS OR SERVICES; LOSS OF USE, DATA, OR PROFITS; OR BUSINESS INTERRUPTION) HOWEVER CAUSED AND ON ANY THEORY OF LIABILITY, WHETHER IN CONTRACT, STRICT LIABILITY, OR TORT (INCLUDING NEGLIGENCE OR OTHERWISE) ARISING IN ANY WAY OUT OF THE USE OF THIS SOFTWARE, EVEN IF ADVISED OF THE POSSIBILITY OF SUCH DAMAGE.

Portions Copyright © 1993 by Digital Equipment Corporation.

Permission to use, copy, modify, and distribute this software for any purpose with or without fee is hereby granted, provided that the above copyright notice and this permission notice appear in all copies, and that the name of Digital Equipment Corporation not be used in advertising or publicity pertaining to distribution of the document or software without specific, written prior permission.

THE SOFTWARE IS PROVIDED "AS IS" AND DIGITAL EQUIPMENT CORP. DISCLAIMS ALL WARRANTIES WITH REGARD TO THIS SOFTWARE, INCLUDING ALL IMPLIED WARRANTIES OF MERCHANTABILITY AND FITNESS. IN NO EVENT SHALL DIGITAL EQUIPMENT CORPORATION BE LIABLE FOR ANY SPECIAL, DIRECT, INDIRECT, OR CONSEQUENTIAL DAMAGES OR ANY DAMAGES WHATSOEVER RESULTING FROM LOSS OF USE, DATA OR PROFITS, WHETHER IN AN ACTION OF CONTRACT,

NEGLIGENCE OR OTHER TORTIOUS ACTION, ARISING OUT OF OR IN CONNECTION WITH THE USE OR PERFORMANCE OF THIS SOFTWARE.

Portions Copyright © 1995, 1996, 1997, 1998, and 1999 WIDE Project. All rights reserved.

Redistribution and use in source and binary forms, with or without modification, are permitted provided that the following conditions are met:

1. Redistributions of source code must retain the above copyright notice, this list of conditions and the following disclaimer.
2. Redistributions in binary form must reproduce the above copyright notice, this list of conditions and the following disclaimer in the documentation and/or other materials provided with the distribution.
3. Neither the name of the project nor the names of its contributors may be used to endorse or promote products derived from this software without specific prior written permission.

THIS SOFTWARE IS PROVIDED BY THE PROJECT AND CONTRIBUTORS "AS IS" AND ANY EXPRESS OR IMPLIED WARRANTIES, INCLUDING, BUT NOT LIMITED TO, THE IMPLIED WARRANTIES OF MERCHANTABILITY AND FITNESS FOR A PARTICULAR PURPOSE ARE DISCLAIMED. IN NO EVENT SHALL THE PROJECT OR CONTRIBUTORS BE LIABLE FOR ANY DIRECT, INDIRECT, INCIDENTAL, SPECIAL, EXEMPLARY, OR CONSEQUENTIAL DAMAGES (INCLUDING, BUT NOT LIMITED TO, PROCUREMENT OF SUBSTITUTE GOODS OR SERVICES; LOSS OF USE, DATA, OR PROFITS; OR BUSINESS INTERRUPTION) HOWEVER CAUSED AND ON ANY THEORY OF LIABILITY, WHETHER IN CONTRACT, STRICT LIABILITY, OR TORT (INCLUDING NEGLIGENCE OR OTHERWISE) ARISING IN ANY WAY OUT OF THE USE OF THIS SOFTWARE, EVEN IF ADVISED OF THE POSSIBILITY OF SUCH DAMAGE.

Portions Copyright © 1996 Juniper Networks, Inc. All rights reserved.

Redistribution and use in source and binary forms, with or without modification, are permitted provided that: (1) source code distributions retain the above copyright notice and this paragraph in its entirety, (2) distributions including binary code include the above copyright notice and this paragraph in its entirety in the documentation or other materials provided with the distribution.

The name of Juniper Networks may not be used to endorse or promote products derived from this software without specific prior written permission.

THIS SOFTWARE IS PROVIDED "AS IS" AND WITHOUT ANY EXPRESS OR IMPLIED WARRANTIES, INCLUDING, WITHOUT LIMITATION, THE IMPLIED WARRANTIES OF MERCHANTABILITY AND FITNESS FOR A PARTICULAR PURPOSE.

Portions Copyright © 2001 Daniel Hartmeier. All rights reserved.

Redistribution and use in source and binary forms, with or without modification, are permitted provided that the following conditions are met:

- Redistributions of source code must retain the above copyright notice, this list of conditions and the following disclaimer.
- Redistributions in binary form must reproduce the above copyright notice, this list of conditions and the following disclaimer in the documentation and/or other materials provided with the distribution.

THIS SOFTWARE IS PROVIDED BY THE COPYRIGHT HOLDERS AND CONTRIBUTOR "AS IS" AND ANY EXPRESS OR IMPLIED WARRANTIES, INCLUDING, BUT NOT LIMITED TO, THE IMPLIED WARRANTIES OF MERCHANTABILITY AND FITNESS FOR A PARTICULAR PURPOSE ARE DISCLAIMED. IN NO EVENT SHALL THE COPYRIGHT HOLDERS OR CONTRIBUTORS BE LIABLE FOR ANY DIRECT, INDIRECT, INCIDENTAL, SPECIAL, EXEMPLARY, OR CONSEQUENTIAL DAMAGES (INCLUDING, BUT NOT LIMITED TO, PROCUREMENT OF SUBSTITUTE GOODS OR SERVICES; LOSS OF USE, DATA, OR PROFITS; OR BUSINESS INTERRUPTION) HOWEVER CAUSED AND ON ANY THEORY OF LIABILITY, WHETHER IN CONTRACT, STRICT LIABILITY, OR TORT (INCLUDING NEGLIGENCE OR OTHERWISE) ARISING IN ANY WAY OUT OF THE USE OF THIS SOFTWARE, EVEN IF ADVISED OF THE POSSIBILITY OF SUCH DAMAGE.

Portions Copyright 1989 by Carnegie Mellon.

Permission to use, copy, modify, and distribute this program for any purpose and without fee is hereby granted, provided that this copyright and permission notice appear on all copies and supporting documentation, the name of Carnegie Mellon not be used in advertising or publicity pertaining to distribution of the program without specific prior permission, and notice be given in supporting documentation that copying and distribution is by permission of Carnegie Mellon and Stanford University. Carnegie Mellon makes no representations about the suitability of this software for any purpose. It is provided "as is" without express or implied warranty.

## WinDump

Copyright © 1999 - 2005 NetGroup, Politecnico di Torino (Italy).  
Copyright © 2005 - 2006 CACE Technologies, Davis (California).  
All rights reserved.

Redistribution and use in source and binary forms, with or without modification, are permitted provided that the following conditions are met:

1. Redistributions of source code must retain the above copyright notice, this list of conditions and the following disclaimer.
2. Redistributions in binary form must reproduce the above copyright notice, this list of conditions and the following disclaimer in the documentation and/or other materials provided with the distribution.
3. Neither the name of the Politecnico di Torino, CACE Technologies nor the names of its contributors may be used to endorse or promote products derived from this software without specific prior written permission.

THIS SOFTWARE IS PROVIDED BY THE COPYRIGHT HOLDERS AND CONTRIBUTORS "AS IS" AND ANY EXPRESS OR IMPLIED WARRANTIES, INCLUDING, BUT NOT LIMITED TO, THE IMPLIED WARRANTIES OF MERCHANTABILITY AND FITNESS FOR A PARTICULAR PURPOSE ARE DISCLAIMED. IN NO EVENT SHALL THE COPYRIGHT OWNER OR CONTRIBUTORS BE LIABLE FOR ANY DIRECT, INDIRECT, INCIDENTAL, SPECIAL, EXEMPLARY, OR CONSEQUENTIAL DAMAGES (INCLUDING, BUT NOT LIMITED TO, PROCUREMENT OF SUBSTITUTE GOODS OR SERVICES; LOSS OF USE, DATA, OR PROFITS; OR BUSINESS INTERRUPTION) HOWEVER CAUSED AND ON ANY THEORY OF LIABILITY, WHETHER IN CONTRACT, STRICT LIABILITY, OR TORT (INCLUDING NEGLIGENCE OR OTHERWISE) ARISING IN ANY WAY OUT OF THE USE OF THIS SOFTWARE, EVEN IF ADVISED OF THE POSSIBILITY OF SUCH DAMAGE.

This product includes software developed by the University of California, Lawrence Berkeley Laboratory and its contributors.

## Secure iNetSuite

Copyright© 2008-2013 Dart Communications

## OpenCV/OpenCvSharp

Copyright (c) 2017, shimat  
All rights reserved.

Redistribution and use in source and binary forms, with or without modification, are permitted provided that the following conditions are met:

1. Redistributions of source code must retain the above copyright notice, this list of conditions and the following disclaimer.
2. Redistributions in binary form must reproduce the above copyright notice, this list of conditions and the following disclaimer in the documentation and/or other materials provided with the distribution.
3. Neither the name of the copyright holder nor the names of its contributors may be used to endorse or promote products derived from this software without specific prior written permission.

THIS SOFTWARE IS PROVIDED BY THE COPYRIGHT HOLDERS AND CONTRIBUTORS "AS IS" AND ANY EXPRESS OR IMPLIED WARRANTIES, INCLUDING, BUT NOT LIMITED TO, THE IMPLIED WARRANTIES OF MERCHANTABILITY AND FITNESS FOR A PARTICULAR PURPOSE ARE DISCLAIMED. IN NO EVENT SHALL THE COPYRIGHT HOLDER OR CONTRIBUTORS BE LIABLE FOR ANY DIRECT, INDIRECT, INCIDENTAL, SPECIAL, EXEMPLARY, OR CONSEQUENTIAL DAMAGES (INCLUDING, BUT NOT LIMITED TO, PROCUREMENT OF SUBSTITUTE GOODS OR SERVICES; LOSS OF USE, DATA, OR PROFITS; OR BUSINESS INTERRUPTION) HOWEVER CAUSED AND ON ANY THEORY OF LIABILITY, WHETHER IN CONTRACT, STRICT LIABILITY, OR TORT (INCLUDING NEGLIGENCE OR OTHERWISE) ARISING IN ANY WAY OUT OF THE USE OF THIS SOFTWARE, EVEN IF ADVISED OF THE POSSIBILITY OF SUCH DAMAGE.

## OpenSSL

In accordance with the license terms of the above software, it shows the licensing statement below.

Licensing conditions: <http://www.apache.org/licenses/LICENSE-2.0>

## Tesseract

In accordance with the license terms of the above software, it shows the licensing statement below.

Licensing conditions: <http://www.apache.org/licenses/LICENSE-2.0>

## OpenCV 4.5.x

In accordance with the license terms of the above software, it shows the licensing statement below.

Licensing conditions: <http://www.apache.org/licenses/LICENSE-2.0>

## jbig2ec

In accordance with the license terms of the above software, it shows the licensing statement below.

Licensing conditions: <http://www.apache.org/licenses/LICENSE-2.0>

## Adobe XMP Toolkit SDK 2014.12

In accordance with the license terms of the above software, it shows the licensing statement below.

The BSD License

Copyright© 1999 - 2014, Adobe Systems Incorporated All rights reserved.

Redistribution and use in source and binary forms, with or without modification, are permitted provided that the following conditions are met:

1. Redistributions of source code must retain the above copyright notice, this list of conditions and the following disclaimer.
2. Redistributions in binary form must reproduce the above copyright notice, this list of conditions and the following disclaimer in the documentation and/or other materials provided with the distribution.
3. Neither the name of Adobe Systems Incorporated, nor the names of its contributors may be used to endorse or promote products derived from this software without specific prior written permission.

THIS SOFTWARE IS PROVIDED BY THE COPYRIGHT HOLDERS AND CONTRIBUTORS "AS IS" AND ANY EXPRESS OR IMPLIED WARRANTIES, INCLUDING, BUT NOT LIMITED TO, THE IMPLIED WARRANTIES OF MERCHANTABILITY AND FITNESS FOR A PARTICULAR PURPOSE ARE DISCLAIMED. IN NO EVENT SHALL THE COPYRIGHT OWNER OR CONTRIBUTORS BE LIABLE FOR ANY DIRECT, INDIRECT, INCIDENTAL, SPECIAL, EXEMPLARY, OR CONSEQUENTIAL DAMAGES (INCLUDING, BUT NOT LIMITED TO, PROCUREMENT OF SUBSTITUTE GOODS OR SERVICES; LOSS OF USE, DATA, OR PROFITS; OR BUSINESS INTERRUPTION) HOWEVER CAUSED AND ON ANY THEORY OF LIABILITY, WHETHER IN CONTRACT, STRICT LIABILITY, OR TORT (INCLUDING NEGLIGENCE OR OTHERWISE) ARISING IN ANY WAY OUT OF THE USE OF THIS SOFTWARE, EVEN IF ADVISED OF THE POSSIBILITY OF SUCH DAMAGE.

## OpenJPEG

In accordance with the license terms of the above software, it shows the licensing statement below.

The copyright in this software is being made available under the 2-clauses BSD License, included below. This software may be subject to other third party and contributor rights, including patent rights, and no such rights are granted under this license.

Copyright© 2002-2014, Universite catholique de Louvain (UCL), Belgium  
Copyright© 2002-2014, Professor Benoit Macq  
Copyright© 2003-2014, Antonin Descampe  
Copyright© 2003-2009, Francois-Olivier Devaux  
Copyright© 2005, Herve Drolon, FreelImage Team  
Copyright© 2002-2003, Yannick Verschuere  
Copyright© 2001-2003, David Janssens  
Copyright© 2011-2012, Centre National d'Etudes Spatiales (CNES), France  
Copyright© 2012, CS Systemes d'Information, France

All rights reserved.

Redistribution and use in source and binary forms, with or without modification, are permitted provided that the following conditions are met:

1. Redistributions of source code must retain the above copyright notice, this list of conditions and the following disclaimer.
2. Redistributions in binary form must reproduce the above copyright notice, this list of conditions and the following disclaimer in the documentation and/or other materials provided with the distribution.

THIS SOFTWARE IS PROVIDED BY THE COPYRIGHT HOLDERS AND CONTRIBUTORS "AS IS" AND ANY EXPRESS OR IMPLIED WARRANTIES, INCLUDING, BUT NOT LIMITED TO, THE IMPLIED WARRANTIES OF MERCHANTABILITY AND FITNESS FOR A PARTICULAR PURPOSE ARE DISCLAIMED. IN NO EVENT SHALL THE COPYRIGHT OWNER OR CONTRIBUTORS BE LIABLE FOR ANY DIRECT, INDIRECT, INCIDENTAL, SPECIAL, EXEMPLARY, OR CONSEQUENTIAL DAMAGES (INCLUDING, BUT NOT LIMITED TO, PROCUREMENT OF SUBSTITUTE GOODS OR SERVICES;

LOSS OF USE, DATA, OR PROFITS; OR BUSINESS INTERRUPTION) HOWEVER CAUSED AND ON ANY THEORY OF LIABILITY, WHETHER IN CONTRACT, STRICT LIABILITY, OR TORT (INCLUDING NEGLIGENCE OR OTHERWISE) ARISING IN ANY WAY OUT OF THE USE OF THIS SOFTWARE, EVEN IF ADVISED OF THE POSSIBILITY OF SUCH DAMAGE.

## Libtiff 3.4-3.9.4

In accordance with the license terms of the above software, it shows the licensing statement below.

Use and Copyright

Copyright© 1988-1997 Sam Leffler  
Copyright© 1991-1997 Silicon Graphics, Inc.

Permission to use, copy, modify, distribute, and sell this software and its documentation for any purpose is hereby granted without fee, provided that (i) the above copyright notices and this permission notice appear in all copies of the software and related documentation, and (ii) the names of Sam Leffler and Silicon Graphics may not be used in any advertising or publicity relating to the software without the specific, prior written permission of Sam Leffler and Silicon Graphics.

THE SOFTWARE IS PROVIDED "AS-IS" AND WITHOUT WARRANTY OF ANY KIND, EXPRESS, IMPLIED OR OTHERWISE, INCLUDING WITHOUT LIMITATION, ANY WARRANTY OF MERCHANTABILITY OR FITNESS FOR A PARTICULAR PURPOSE.

IN NO EVENT SHALL SAM LEFFLER OR SILICON GRAPHICS BE LIABLE FOR ANY SPECIAL, INCIDENTAL, INDIRECT OR CONSEQUENTIAL DAMAGES OF ANY KIND, OR ANY DAMAGES WHATSOEVER RESULTING FROM LOSS OF USE, DATA OR PROFITS, WHETHER OR NOT ADVISED OF THE POSSIBILITY OF DAMAGE, AND ON ANY THEORY OF LIABILITY, ARISING OUT OF OR IN CONNECTION WITH THE USE OR PERFORMANCE OF THIS SOFTWARE.

## Zlib

In accordance with the license terms of the above software, it shows the licensing statement below.

ZLIB DATA COMPRESSION LIBRARY

zlib 1.2.12 is a general purpose data compression library. All the code is thread safe. The data format used by the zlib library is described by RFCs (Request for Comments) 1950 to 1952 in the files <http://tools.ietf.org/html/rfc1950> (zlib format), [rfc1951](http://tools.ietf.org/html/rfc1951) (deflate format) and [rfc1952](http://tools.ietf.org/html/rfc1952) (gzip format).

All functions of the compression library are documented in the file `zlib.h` (volunteer to write man pages welcome, contact [zlib@gzip.org](mailto:zlib@gzip.org)). A usage example of the library is given in the file `test/example.c` which also tests that the library is working correctly. Another example is given in the file `test/minigzip.c`. The compression library itself is composed of all source files in the root directory.

To compile all files and run the test program, follow the instructions given at the top of `Makefile.in`. In short `./configure; make test`, and if that goes well, `make install` should work for most flavors of Unix. For Windows, use one of the special makefiles in `win32/` or `contrib/vstudio/`. For VMS, use `make_vms.com`.

Questions about zlib should be sent to [<zlib@gzip.org>](mailto:zlib@gzip.org), or to Gilles Vollant [<info@winimage.com>](mailto:info@winimage.com) for the Windows DLL version. The zlib home page is <http://zlib.net/>. Before reporting a problem, please check this site to verify that you have the latest version of zlib; otherwise get the latest version and check whether the problem still exists or not.

PLEASE read the zlib FAQ [http://zlib.net/zlib\\_faq.html](http://zlib.net/zlib_faq.html) before asking for help.

Mark Nelson [<markn@jeee.org>](mailto:markn@jeee.org) wrote an article about zlib for the Jan. 1997 issue of Dr. Dobbs's Journal; a copy of the article is available at <http://marknelson.us/1997/01/01/zlib-engine/>.

The changes made in version 1.2.12 are documented in the file `ChangeLog`.

Unsupported third party contributions are provided in directory `contrib/`.

zlib is available in Java using the `java.util.zip` package, documented at <http://java.sun.com/developer/technicalArticles/Programming/compression/>.

A Perl interface to zlib written by Paul Marquess [<pmqs@cpan.org>](mailto:pmqs@cpan.org) is available at CPAN (Comprehensive Perl Archive Network) sites, including <http://search.cpan.org/~pmqs/IO-Compress-Zlib/>.

A Python interface to zlib written by A.M. Kuchling [<amk@amk.ca>](mailto:amk@amk.ca) is available in Python 1.5 and later versions, see <http://docs.python.org/library/zlib.html>.

zlib is built into tcl: <http://wiki.tcl.tk/4610>.

An experimental package to read and write files in .zip format, written on top of zlib by Gilles Vollant [<info@winimage.com>](mailto:info@winimage.com), is available in the `contrib/minizip` directory of zlib.



Notes for some targets:

- For Windows DLL versions, please see win32/DLL\_FAQ.txt
- For 64-bit Irix, deflate.c must be compiled without any optimization. With -O, one libpng test fails. The test works in 32 bit mode (with the -n32 compiler flag). The compiler bug has been reported to SGI.
- zlib doesn't work with gcc 2.6.3 on a DEC 3000/300LX under OSF/1 2.1 it works when compiled with cc.
- On Digital Unix 4.0D (formerly OSF/1) on AlphaServer, the cc option -std1 is necessary to get gzprintf working correctly. This is done by configure.
- zlib doesn't work on HP-UX 9.05 with some versions of /bin/cc. It works with other compilers. Use "make test" to check your compiler.
- gzdopen is not supported on RISCOS or BEOS.
- For PalmOs, see http://palmzlib.sourceforge.net/

Acknowledgments:

The deflate format used by zlib was defined by Phil Katz. The deflate and zlib specifications were written by L. Peter Deutsch. Thanks to all the people who reported problems and suggested various improvements in zlib; they are too numerous to cite here.

Copyright notice:

©1995-2022 Jean-loup Gailly and Mark Adler

This software is provided 'as-is', without any express or implied warranty. In no event will the authors be held liable for any damages arising from the use of this software.

Permission is granted to anyone to use this software for any purpose, including commercial applications, and to alter it and redistribute it freely, subject to the following restrictions:

1. The origin of this software must not be misrepresented; you must not claim that you wrote the original software. If you use this software in a product, an acknowledgment in the product documentation would be appreciated but is not required.
2. Altered source versions must be plainly marked as such, and must not be misrepresented as being the original software.
3. This notice may not be removed or altered from any source distribution.

Jean-loup Gailly    Mark Adler  
jloup@gzip.org    madler@alumni.caltech.edu

If you use the zlib library in a product, we would appreciate \*not\* receiving lengthy legal documents to sign. The sources are provided for free but without warranty of any kind. The library has been entirely written by Jean-loup Gailly and Mark Adler; it does not include third-party code. We make all contributions to and distributions of this project solely in our personal capacity, and are not conveying any rights to any intellectual property of any third parties.

If you redistribute modified sources, we would appreciate that you include in the file ChangeLog history information documenting your changes. Please read the FAQ for more information on the distribution of modified source versions.

## libjpeg-turbo

In accordance with the license terms of the above software, it shows the licensing statement below.

libjpeg-turbo is covered by three compatible BSD-style open source licenses:

The IJG (Independent JPEG Group) License:

-----  
This software is based in part on the work of the Independent JPEG Group.

The Graphics Interchange Format(c) is the Copyright property of CompuServe Incorporated.

GIF(sm) is a Service Mark property of CompuServe Incorporated.

The Modified (3-clause) BSD License:

-----  
Copyright© 2009-2022 D. R. Commander. All Rights Reserved.  
Copyright© 2015 Viktor Szathmáry. All Rights Reserved.

Redistribution and use in source and binary forms, with or without modification, are permitted provided that the following conditions are met:

Redistributions of source code must retain the above copyright notice, this list of conditions and the following disclaimer.

Redistributions in binary form must reproduce the above copyright notice, this list of conditions and the following disclaimer in the documentation and/or other materials provided with the distribution.

Neither the name of the libjpeg-turbo Project nor the names of its contributors may be used to endorse or promote products derived from this software without specific prior written permission.

THIS SOFTWARE IS PROVIDED BY THE COPYRIGHT HOLDERS AND CONTRIBUTORS "AS IS", AND ANY EXPRESS OR IMPLIED WARRANTIES, INCLUDING, BUT NOT LIMITED TO, THE IMPLIED WARRANTIES OF MERCHANTABILITY AND FITNESS FOR A PARTICULAR PURPOSE RE DISCLAIMED. IN NO EVENT SHALL THE COPYRIGHT HOLDERS OR

CONTRIBUTORS BE LIABLE FOR ANY DIRECT, INDIRECT, INCIDENTAL, SPECIAL, EXEMPLARY, OR CONSEQUENTIAL DAMAGES (INCLUDING, BUT NOT LIMITED TO, PROCUREMENT OF SUBSTITUTE ODS OR SERVICES; LOSS OF USE, DATA, OR PROFITS; OR BUSINESS INTERRUPTION) HOWEVER CAUSED AND ON ANY THEORY OF LIABILITY, WHETHER IN CONTRACT, STRICT LIABILITY, OR TORT (INCLUDING NEGLIGENCE OR OTHERWISE) ARISING IN ANY WAYUT OF THE USE OF THIS SOFTWARE, EVEN IF ADVISED OF THE POSSIBILITY OF SUCH DAMAGE.

The zlib License:

-----  
This software is provided 'as-is', without any express or implied warranty. In no event will the authors be held liable for any damages arising from the use of this software.

Permission is granted to anyone to use this software for any purpose, including commercial applications, and to alter it and redistribute it freely, subject to the following restrictions:

1. The origin of this software must not be misrepresented; you must not claim that you wrote the original software. If you use this software in a product, an acknowledgment in the product documentation would be appreciated but is not required.
2. Altered source versions must be plainly marked as such, and must not be misrepresented as being the original software.
3. This notice may not be removed or altered from any source distribution.