

# ScanSnap N1800 네트워크 스캐너

## Google 문서도구 Add-in 유저 가이드

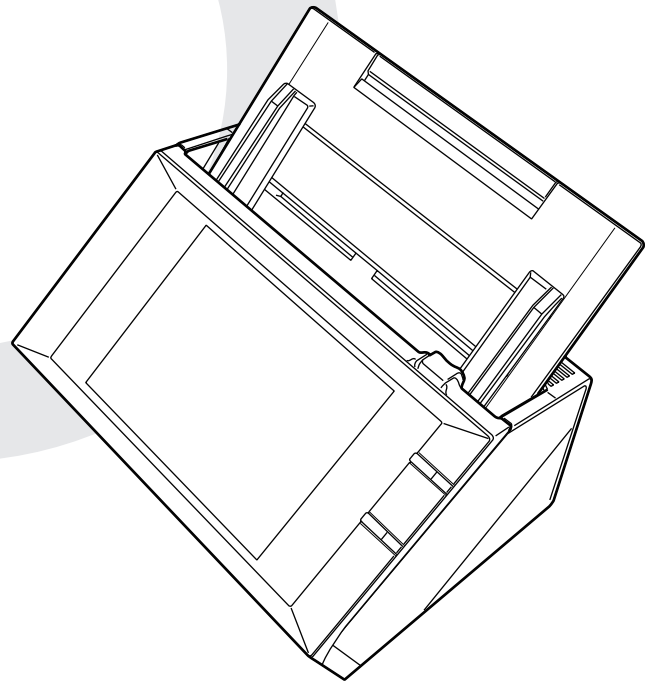

# 목차

---

시작하기 전에 .....	4
■ 본 매뉴얼에 대해서 .....	4
■ 도움말 표시 .....	5
1 장 개요 .....	6
1.1 Google 문서도구 Add-in 의 특징 .....	7
1.2 시스템 요구 환경 .....	8
2 장 설치 / 삭제 .....	10
2.1 Google 문서도구 Add-in 의 설치 .....	11
2.2 Google 문서도구 Add-in 의 삭제 .....	13
3 장 일반 사용자 조작 .....	14
3.1 Google 문서도구에 스캔 데이터 저장하기 .....	15



# 시작하기 전에

---

Google 문서도구 Add-in 을 이용해 주셔서 감사합니다 .

본 매뉴얼은 관리자 및 일반 사용자에서 Google 문서도구 Add-in 의 개요 , 설치 , 삭제 및 조작에 대한 설명을 제공하는 것을 목적으로 하고 있습니다 .

본 매뉴얼은 Google 문서도구 Add-in 의 활용을 위한 유익한 정보를 제공하고 있습니다 .

## 상표 및 등록 상표

Google 및 Google 문서도구는 Google Inc 의 등록 상표 또는 상표입니다 .

ScanSnap 및 ScanSnap 로고는 일본에서 PFU LIMITED 의 등록 상표 또는 상표입니다 .

## 제조 업체

PFU LIMITED

International Sales Dept., Imaging Business Division, Products Group Solid Square East Tower, 580 Horikawa-cho, Saiwai-ku, Kawasaki-shi Kanagawa 212-8563, Japan

전화 : (81-44) 540-4538

© PFU LIMITED 2011

## ■ 본 매뉴얼에 대해서

### 본 매뉴얼에 사용되는 기호들

다음 기호는 본 매뉴얼에 사용됩니다 .



이 기호는 특별히 중요한 주의 사항을 사용자에게 알려줍니다 . 반드시 읽어 주십시오 .



이 기호는 조작과 관련하여 사용자에게 유익한 조언을 알려줍니다 .

Admin	<p>이 기호는 관리자 조작에 대한 정보를 표시하기 위해 사용됩니다. 각각의 조작 방법은 다음과 같은 기호로 표시됩니다.</p> <ul style="list-style-type: none"> <li>● <b>Touch Panel</b> 관리자가 LCD 터치 패널을 통하여 조작합니다.</li> <li>● <b>AdminTool</b> 관리자는 네트워크 인터페이스를 통해 Network Scanner Admin Tool 을 사용하여 조작합니다.</li> <li>● <b>Central Admin Console</b> 관리자는 네트워크 인터페이스를 통해 Scanner Central Admin Console 을 사용하여 조작합니다.</li> </ul>
User	<p>이 기호는 일반 사용자 조작에 대한 정보를 표시하기 위해 사용됩니다.</p>

## 본 매뉴얼에 수록된 화면 예제

본 매뉴얼에 기재된 화면은 제품 향상을 위해 예고 없이 변경될 수 있습니다. 조작 방법에 따라 실제 화면 및 조작이 다를 수 있습니다. 표시되는 화면이 본 매뉴얼에 기재된 화면과 다를 경우에는 실제 표시된 화면의 지시에 따라 조작해 주십시오.

## 본 매뉴얼에 사용되는 약어

본 매뉴얼에 사용되는 약어는 다음과 같습니다.

약어	이름
Google 문서도구	Google 문서도구™
Admin Tool	Network Scanner Admin Tool
Central Admin Console	Scanner Central Admin Console
스캐너	ScanSnap N1800

## ■ 도움말 표시

작업 도중 화면 또는 대화상자에서 [도움말] 버튼이 유효한 경우에는 버튼을 눌러 도움말을 표시할 수 있습니다. 도움말은 화면에 표시되는 항목 및 메시지 해결 방법에 대한 정보를 제공합니다.

터치 패널에서 도움말 버튼은  으로 표시됩니다.

# 1 장

---

## 개요

Admin

User

이 장에서는 Google 문서도구 Add-in 에 대한 개요를 제공합니다 .

1.1 Google 문서도구 Add-in 의 특징 .....7

1.2 시스템 요구 환경.....8

---

## 1.1 Google 문서도구 Add-in 의 특징

Google 문서도구 Add-in 은 Google 문서도구와 연동하여 스캔 데이터를 저장할 때 사용하는 애플리케이션입니다 .

Google 문서도구로 스캔 데이터를 저장하면 웹 브라우저를 통해 Google 문서도구에 로그인하여 언제 어느 곳에서나 스캔 데이터를 열람하는 것이 가능합니다 .

Google 문서도구 Add-in 의 설치 방법 및 제거 방법에 대한 보다 자세한 내용은 , "2 장 설치 / 삭제 " (10 페이지 ) 를 참조해 주십시오 .

Google 문서도구 Add-in 의 경우 , 다음은 사용자 정보로 취급됩니다 .

- [Google 문서도구™ 인증 ] 화면에서 Google 문서도구 인증에 사용되는 전자 메일 및 암호
- 계정 목록 ( 최대 5 개의 전자 메일 주소 )
- 스캔 데이터를 저장할 대상 컬렉션
- 스캔 설정
- 암호 기억 여부 설정

스캐너 사용자 정보가 백업 또는 복원되면 이 정보도 함께 백업 또는 복원됩니다 .

사용자 정보의 백업 또는 복원에 대한 보다 자세한 내용은 , ScanSnap N1800 의 사용 설명서를 참조해 주십시오 .

## 1.2 시스템 요구 환경

Google 문서도구 Add-in 은 다음 조건에서 실행됩니다 .

스캐너	시스템 버전
ScanSnap N1800	ss001 01.01.01.0046 이상

Google 문서도구에 저장하기 위해 인터넷 액세스가 가능해야 합니다 .  
사전에 Google 에 Google 계정을 만들어야 합니다 .





# 2장

---

## 설치 / 삭제 Admin

이 장에서는 Google 문서도구 Add-in 의 설치 및 삭제 방법에 대해서 설명합니다 .  
ScanSnap N1800 작업에 대한 보다 자세한 내용은 , 스캐너 모델의 사용 설명서를 참조  
해 주십시오 .

2.1 Google 문서도구 Add-in 의 설치 .....	11
2.2 Google 문서도구 Add-in 의 삭제 .....	13

## 2.1 Google 문서도구 Add-in 의 설치 AdminTool Central Admin Console

[Add-in 소프트웨어] 화면에서 "NetScanner\_ScanToGoogleDocs\_1.1.1" 을 선택한 다음 [설치] 버튼을 눌러 Google 문서도구 Add-in 을 설치할 수 있습니다.

"1.1.1" 은 설치하려는 파일명의 버전을 표시합니다.  
Google 문서도구 Add-in 의 새로운 파일이 제공되면 버전이 변경됩니다.

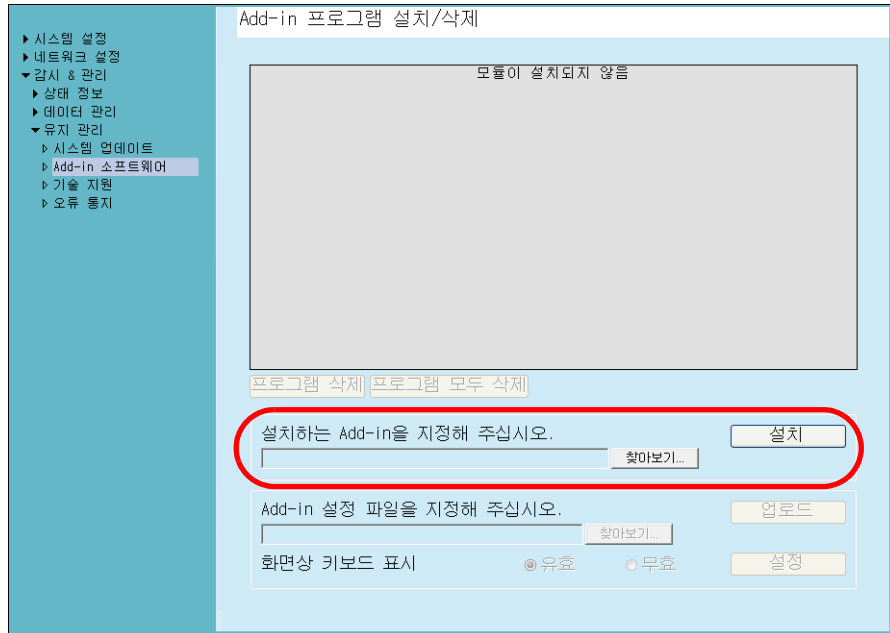

Google 문서도구 Add-in 이 설치되면 "ScanToGoogleDocs" 가 목록에 표시됩니다.

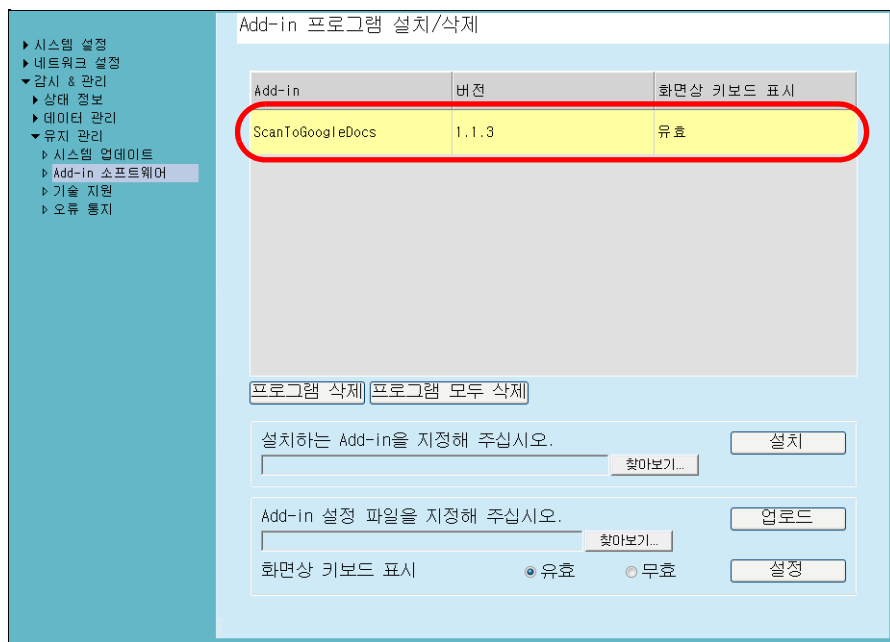



Add-in 설정 파일 또는 키보드를 표시할 것인지 여부를 설정할 필요가 없습니다.  
[ 화면상 키보드 표시 ] 설정에 상관없이 키보드는 표시됩니다.

일반 사용자의 [ 메인 메뉴 ] 및 [ 작업 메뉴 ] 화면에서는 [ Scan to Google 문서도구™ ]  
버튼이 표시됩니다.

예 : [ 메인 메뉴 ] 화면에 다음과 같이 버튼이 표시됩니다 .



## 2.2 Google 문서도구 Add-in 의 삭제 AdminTool Central Admin Console

[Add-in 소프트웨어] 화면에서 "ScanToGoogleDocs" 를 선택한 다음 [ 프로그램 삭제 ] 버튼을 눌러 Google 문서도구 Add-in 을 삭제할 수 있습니다 .

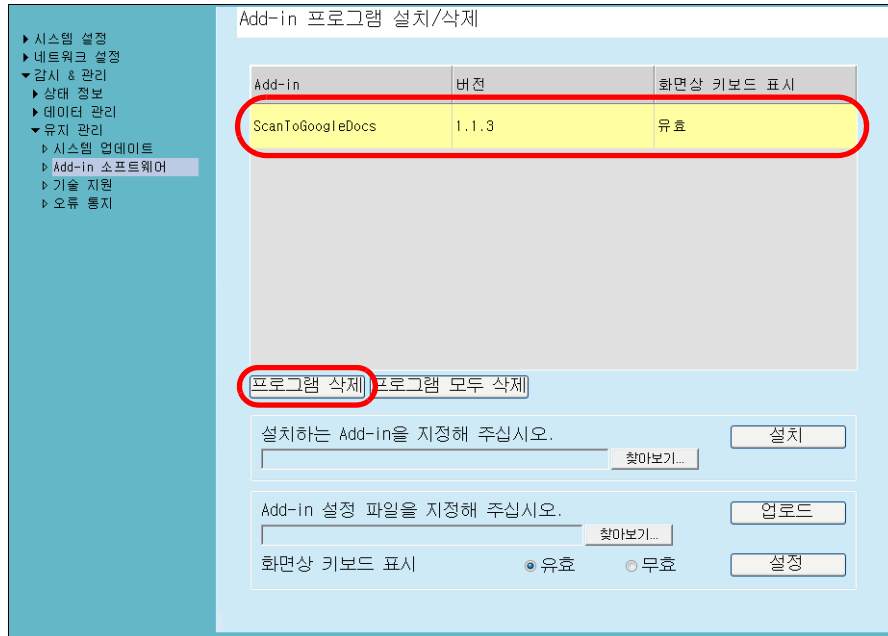

Google 문서도구 Add-in 이 제거되면 "ScanToGoogleDocs" 가 목록에서 삭제됩니다 .  
Google 문서도구 Add-in 의 사용자 정보는 삭제할 수 없습니다 .

# 3장

---

## 일반 사용자 조작 User

이 장에서는 Google 문서도구 Add-in 이 설치된 후 일반 사용자 조작에 대해서 설명합니다.

ScanSnap N1800 의 조작에 대한 보다 자세한 내용은 , 스캐너 모델의 사용 설명서를 참조해 주십시오.

3.1 Google 문서도구에 스캔 데이터 저장하기 .....	15
------------------------------------	----

### 3. 1 Google 문서도구에 스캔 데이터 저장하기

스캔 데이터를 Google 문서도구로 저장합니다.

1. [메인 메뉴] 또는 [작업 메뉴] 화면에서 [Scan to Google 문서도구™] 버튼을 누릅니다.



⇒ [Google 문서도구™ 인증] 화면이 표시됩니다.

다음 조건을 만족할 때 , 이전에 사용된 Google 계정으로 Google 인증이 실행되며 [Scan to Google 문서도구™] 화면이 표시됩니다.

- guest 계정 이외의 계정으로 로그인하는 경우
- 암호를 기억하도록 설정되어 있는 경우

2. Google 문서도구 로그인을 위한 전자 메일 주소 (사용자명) 및 암호를 입력하고 암호를 기억할 것인지 여부를 선택합니다.





이전 Google 문서도구에 로그인 한 적이 있을 경우  를 누르면 표시되는 [ 계정 목록 ] 화면에서 이전에 사용한 전자 메일 주소 (사용자명)을 선택할 수 있습니다.

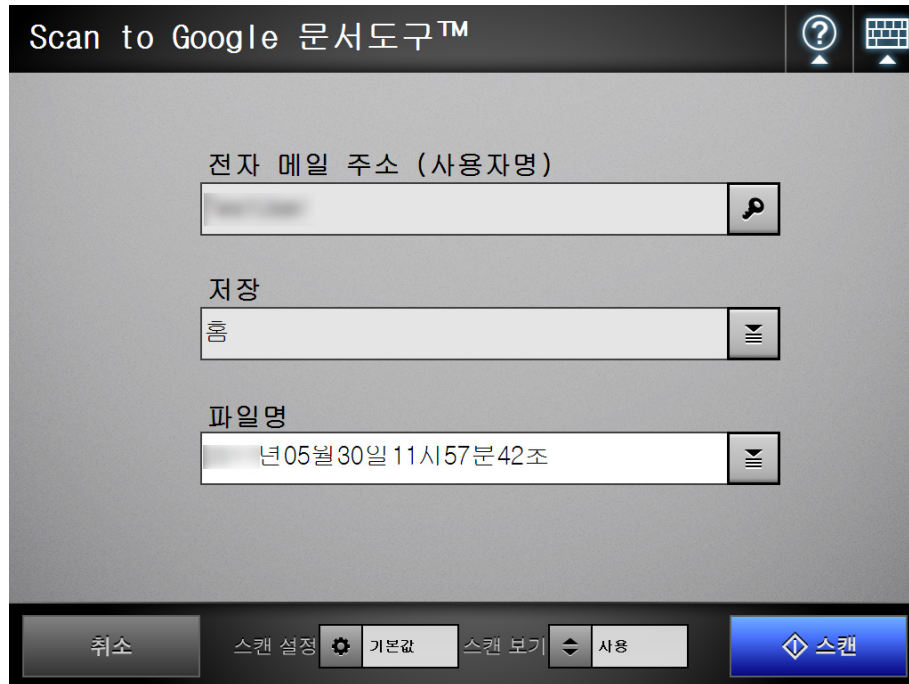

3. [OK] 버튼을 누릅니다.

⇒ [Scan to Google 문서도구™] 인증 화면이 표시됩니다.



스캔 설정을 변경하기 위해서는 [스캔 설정]에서 을 눌러 주십시오. 보다 자세한 내용은, ScanSnap N1800의 사용 설명서를 참조해 주십시오. 스캔 설정에서 사용하는 출력 파일 형식은 PDF로 고정되어 있습니다.

4. [저장]에서 을 누릅니다.

⇒ [저장] 화면이 표시됩니다.

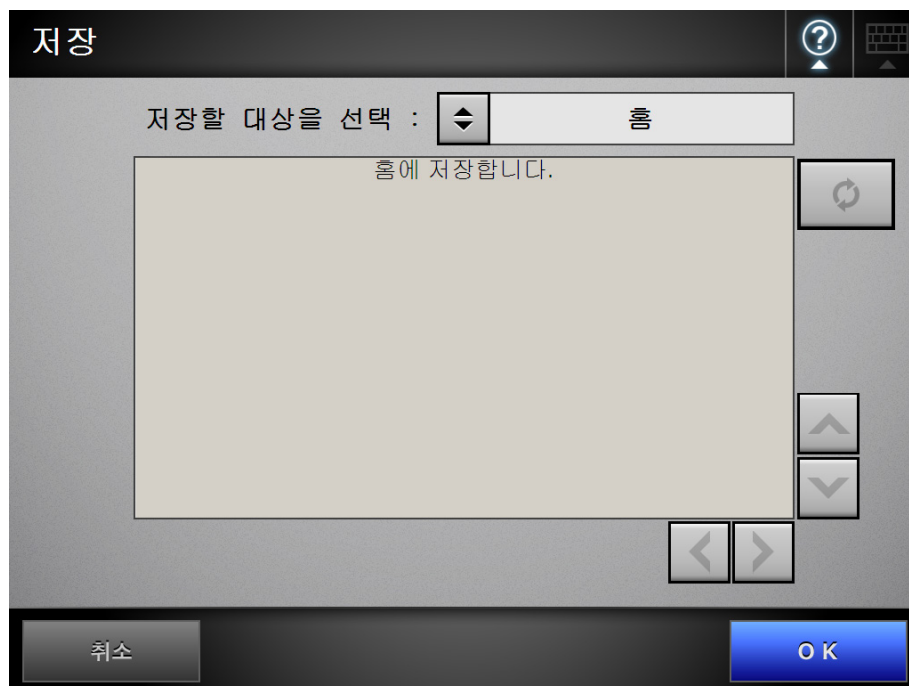

5. 스캔 데이터를 저장할 대상을 선택합니다. 스캔 데이터를 컬렉션에 저장하려면 , 트리에서 컬렉션을 선택해 주십시오.
6. [OK] 버튼을 클릭합니다.
  - ⇒ [Scan to Google 문서도구™] 화면이 다시 표시됩니다.
7. [파일명]에서 Google 문서도구에 저장하려는 스캔 데이터의 파일명을 입력합니다.



- 다음 파일명은 사용할 수 없습니다.
  - CON
  - PRN
  - AUX
  - CLOCK\$
  - NUL
  - COM0 - COM9
  - LPT0 - LPT9
- 다음 기호는 사용할 수 없습니다.  
W / \* " : < > ? |



[ 파일명 ] 에서  을 눌러 표시되는 [ 파일명 ] 화면에서 기본 파일명 형식을 선택할 수 있습니다.

**파일명**

파일명 형식

예 :    년05월30일 11시59분32초

8. [ 스캔 ] 버튼을 누릅니다.
  - [ 스캔 보기 ] 가 [ 사용 안 함 ] 인 경우 [ 스캔 & 저장 ] 버튼을 눌러 주십시오.
  - ⇒ 스캔이 시작됩니다.
  - ⇒ 스캔이 끝난 뒤 또는 스캔 데이터를 열람하는 절차는 전자 메일을 통해 스캔 데이터를 전송하거나 폴더에 저장할 때와 동일합니다. 보다 자세한 내용은 , ScanSnap N1800 의 사용 설명서를 참조해 주십시오.
9. 저장 처리가 완료되면 , [ 메인 메뉴 ] 또는 [ 작업 메뉴 ] 화면이 다시 표시됩니다.



---

ScanSnap N1800 네트워크 스캐너  
Google 문서도구 Add-in 유저 가이드

P3PC-3772-01HNZ0  
발행일 2011년 6월  
발행처 PFU LIMITED

- 
- 본 매뉴얼의 내용은 사전 예고없이 변경될 수 있습니다 .
  - PFU LIMITED 는 본 제품의 사용에 의해 발생하는 우발적인 혹은 결과적인 피해 및 제 3 자에 의한 어떠한 요구에 대해서도 책임지지 않습니다 .
  - 본 매뉴얼 내용의 전체 또는 일부 및 스캐너 애플리케이션의 복사는 저작권법에 의해 금지됩니다 .