

ScanSnap N1800 Netzwerkscanner

Google Text & Tabellen Add-in Benutzerhandbuch

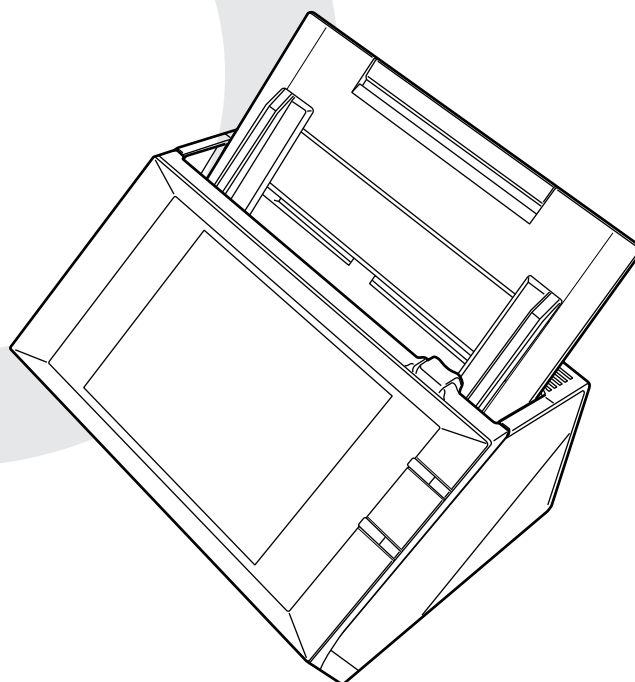

Inhalt

Einführung	4
■ Über dieses Handbuch	4
■ Aufrufen der Hilfe	5
Kapitel 1 Übersicht	6
1.1 Google Text & Tabellen Add-in Leistungsmerkmale	7
1.2 Systemanforderungen	8
Kapitel 2 Installation/Deinstallation	10
2.1 Installieren des Google Text & Tabellen Add-in	11
2.2 Deinstallieren des Google Text & Tabellen Add-in	13
Kapitel 3 Benutzeroperationen	14
3.1 Gescannte Daten in Google Text & Tabellen speichern ...	15



Einführung

Vielen Dank, dass Sie sich für das Google Text & Tabellen Add-in entschieden haben. Dieses Handbuch bietet Administratoren und Benutzern einen Überblick über das Google Text & Tabellen Add-in und beschreibt dessen Installation, Deinstallation und Bedienung. Wir hoffen, dass dieses Handbuch Ihnen eine Hilfe für die Nutzung und Bedienung des Google Text & Tabellen Add-in sein wird.

Warenzeichen

Google und Google Text & Tabellen sind eingetragene Warenzeichen oder Warenzeichen von Google Inc.
ScanSnap und das ScanSnap Logo sind eingetragene Warenzeichen oder Warenzeichen von PFU LIMITED in Japan.

Hersteller

PFU LIMITED
International Sales Dept., Imaging Business Division, Products Group Solid Square East Tower, 580 Horikawa-cho, Saiwai-ku, Kawasaki-shi Kanagawa 212-8563, Japan
Tel.: (81-44) 540-4538

© PFU LIMITED 2011

■ Über dieses Handbuch

Symbole, die in diesem Handbuch verwendet werden



Die folgenden Symbole werden in diesem Handbuch verwendet:



Dieses Symbol weist auf eine besonders wichtige Information hin. Lesen und beachten Sie diese bitte unbedingt.



Dieses Symbol kennzeichnet Vorschläge, die Ihnen bei der richtigen Ausführung einer Prozedur helfen.

Admin	<p>Dieses Symbol zeigt vom Administrator auszuführende Bedienungen, Operationen, bzw. Konfigurationen an. Die Bedienmethoden werden durch die folgenden Symbole dargestellt:</p> <ul style="list-style-type: none"> ●  Administrator-Operation über das LCD-Touchpanel. ●  Administrator-Operation über die Netzwerkschnittstelle mit Hilfe des Network Scanner Admin Tools. ●  Administrator-Operation über die Netzwerkschnittstelle mit Hilfe der Scanner Central Admin Console.
User	<p>Dieses Symbol zeigt vom Benutzer auszuführende Operationen an.</p>

Beispielbildschirmbilder in diesem Handbuch

Die Bildschirmbilder in diesem Handbuch können im Sinne der Produktverbesserung ohne vorherige Ankündigung überarbeitet werden.

Die tatsächlichen Bildschirme und Bedienungen können sich je nach Operationsmethode unterscheiden.

Sollten Sie sich die angezeigten Bildschirme von den Abbildungen in diesem Handbuch unterscheiden, richten Sie sich bitte an den angezeigten Bildschirmen.

Abkürzungen, die in diesem Handbuch verwendet werden

Die folgenden Abkürzungen werden in diesem Handbuch verwendet:

Abkürzung	Name
Google Text & Tabellen	Google Text & Tabellen™
Admin Tool	Netzwerkscanner Admin Tool
Central Admin Console	Scanner Central Admin Console
Scanner	ScanSnap N1800

■ Aufrufen der Hilfe

Wenn die bei der Operation angezeigte [Hilfe] Schaltfläche im Bildschirm verfügbar ist, kann die Hilfe über diese Schaltfläche geöffnet werden.

In der Hilfe finden Sie Informationen zu den einzelnen Bildschirmen und Meldungen.

Auf dem LCD-Touchpanel kann die Hilfe über die  Schaltfläche aufgerufen werden.

Kapitel 1

Übersicht

Admin

User

Dieses Kapitel bietet eine Übersicht über das Google Text & Tabellen Add-in.

1.1 Google Text & Tabellen Add-in Leistungsmerkmale	7
1.2 Systemanforderungen	8

1.1 Google Text & Tabellen Add-in Leistungsmerkmale

Das Google Text & Tabellen Add-in stellt eine Verknüpfung mit Google Text & Tabellen her, wodurch gescannte Daten direkt in Google Text & Tabellen gespeichert werden können.

Dadurch können Sie Ihre gescannte Daten mit einem Webbrowser online über Google Text & Tabellen jederzeit und überall einsehen.

Details zur Installation und Deinstallation des Google Text & Tabellen Add-in finden Sie unter "[Kapitel 2 Installation/Deinstallation](#)" (Seite 10).

Google Text & Tabellen Add-in verwendet die folgenden Benutzerinformationen

- E-Mail-Adresse und Kennwort für die Google Text & Tabellen Anmeldung im [Google Text & Tabellen™ Authentifizierung] Bildschirm
- Liste der Konten (bis zu fünf E-Mail-Adressen)
- Sammlung als Ziel für das Speichern gescannter Daten
- Scaneinstellungen
- Einstellung zum Speichern des Kennworts

Wenn Scannerbenutzerinformationen über ein Backup wiederhergestellt werden, werden diese Informationen ebenfalls in der Sicherheitskopie aufgenommen und dadurch wiederhergestellt.

Weitere Informationen zum Erstellen einer Sicherheitskopie (Backup) und zum Wiederherstellen der Benutzerinformationen finden Sie im ScanSnap N1800 Benutzerhandbuch.

1.2 Systemanforderungen

Das Google Text & Tabellen Add-in kann unter folgenden Konditionen ausgeführt werden:

Scanner	Systemversion
ScanSnap N1800	ss001 01.01.01.0046 oder aktueller

Für das Speichern von Daten in Google Text & Tabellen ist ein Internetzugang erforderlich.

Vor der Benutzung muss ein Google-Konto angelegt werden.



Kapitel 2

Installation/Deinstallation Admin

Dieses Kapitel beschreibt die Google Text & Tabellen Add-in Installation und Deinstallation.

Weitere Informationen zur Bedienung des ScanSnap N1800 finden Sie im Bedienungshandbuch Ihres Scannermodells.

2.1 Installieren des Google Text & Tabellen Add-in.....	11
2.2 Deinstallieren des Google Text & Tabellen Add-in	13

2.1 Installieren des Google Text & Tabellen Add-in



Das Google Text & Tabellen Add-in kann installiert werden, indem Sie "NetScanner_ScanToGoogleDocs_1.1.1" im [Add-in Software] Bildschirm wählen und dann auf die [Installieren] Taste drücken.



"1.1.1" diese Bezeichnung steht für die Version der zu installierenden Datei . Die Version kann sich ändern, wenn eine neue Datei für das Google Text & Tabellen Add-in bereitgestellt wird.

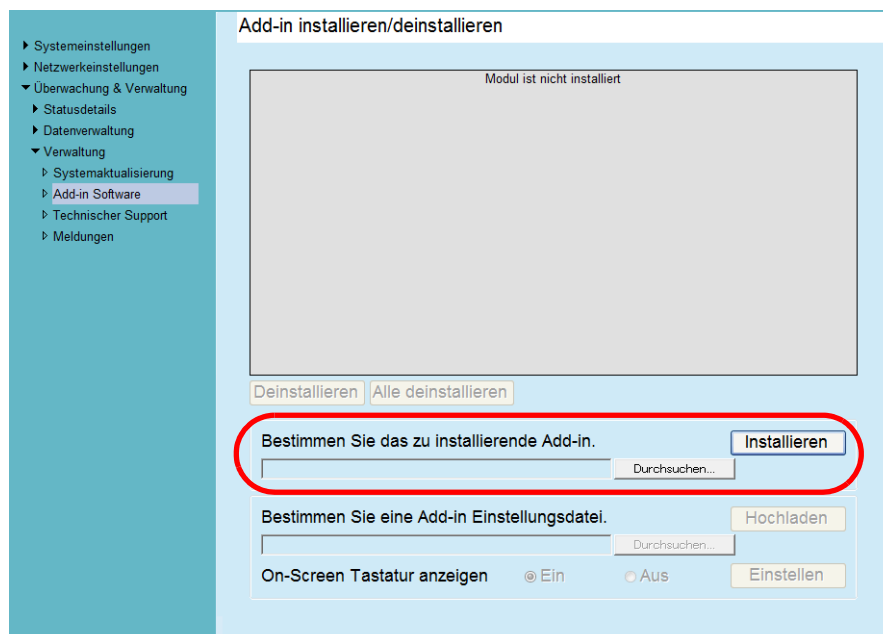

Wenn das Google Text & Tabellen Add-in installiert ist, wird "ScanToGoogleDocs" in der Liste angezeigt.

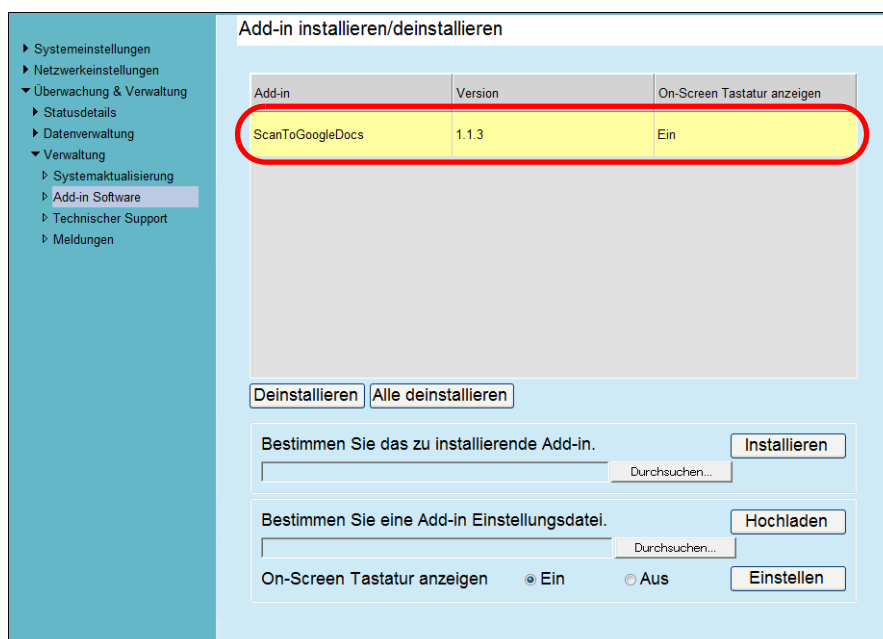



Eine Add-in Einstellungsdatei muss nicht konfiguriert werden. Weiters muss auch die Tastaturanzeige nicht eingestellt werden. Unabhängig von der [On-Screen Tastatur anzeigen] Einstellung kann die Tastatur angezeigt werden.

In den [Hauptmenü] und [Aufgabenmenü] Benutzerbildschirmen wird die [Scan to Google Text & Tabellen™] Schaltfläche angezeigt

Beispiel: Im [Hauptmenü] Bildschirm wird die Schaltfläche wie folgt angezeigt:

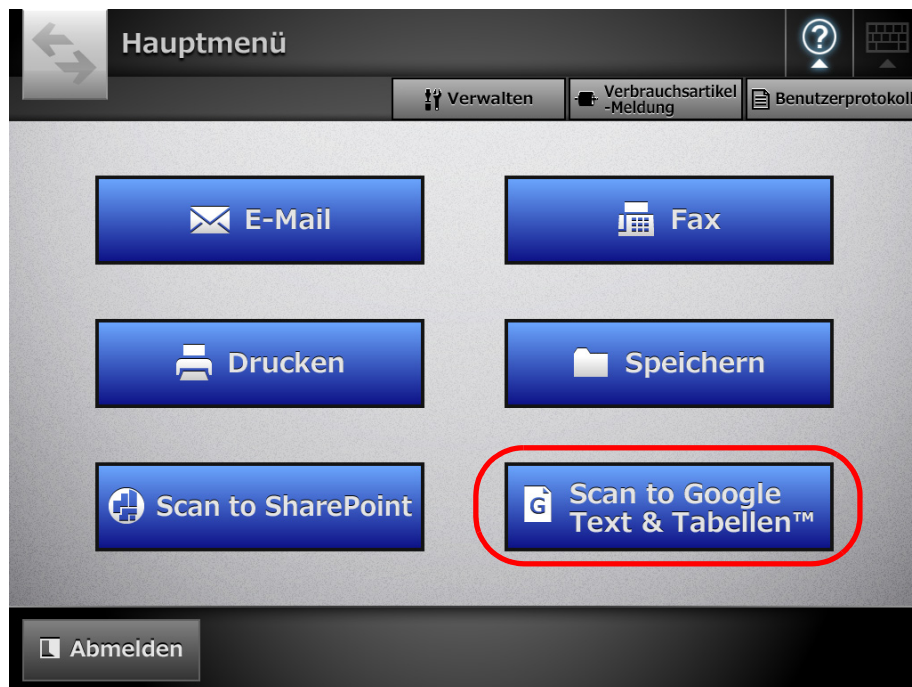

2.2 Deinstallieren des Google Text & Tabellen Add-in



Das Google Text & Tabellen Add-in kann deinstalliert werden, indem Sie "ScanToGoogleDocs" im [Add-in Software] Bildschirm wählen und dann auf die [Deinstallieren] Taste drücken.

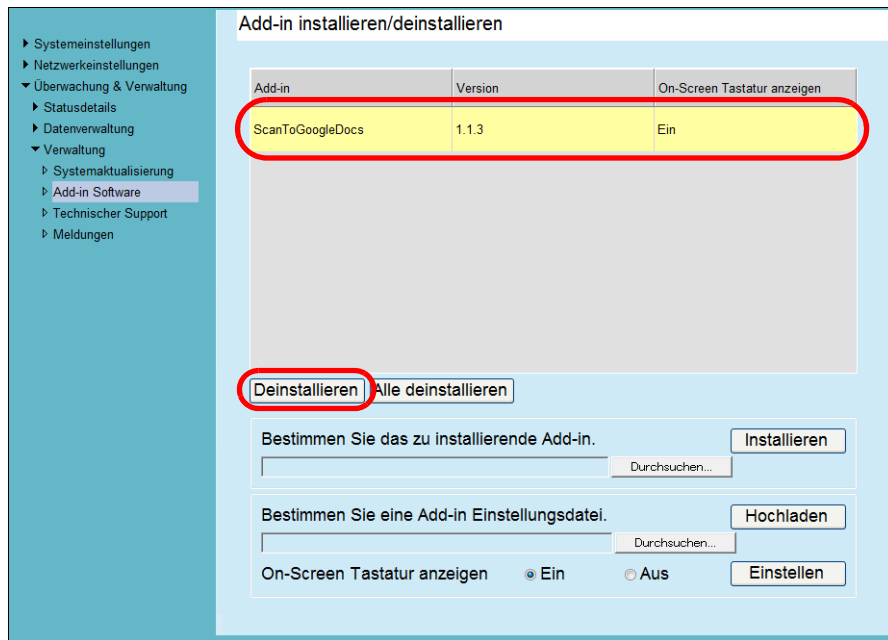

Wenn Google Text & Tabellen Add-in deinstalliert ist, wird "ScanToGoogleDocs" aus der Liste entfernt.

Benutzerinformationen für das Google Text & Tabellen Add-in werden nicht gelöscht.

Kapitel 3

Benutzeroperationen User

Dieses Kapitel beschreibt die Benutzeroperationen nach der Google Text & Tabellen Add-in Installation.

Weitere Informationen zur Bedienung des ScanSnap N1800 finden Sie im Bedienungshandbuch Ihres Scannermodells.

3.1 Gescannte Daten in Google Text & Tabellen speichern..... 15

3.1 Gescannte Daten in Google Text & Tabellen speichern

Gescannte Daten können wie folgt in Google Text & Tabellen gespeichert werden.

1. Drücken Sie im [Hauptmenü] oder [Aufgabenmenü] auf die [Scan to Google Text & Tabellen™] Taste.



- ⇒ Der [Google Text & Tabellen™ Authentifizierung] Bildschirm erscheint.
Wenn folgende Konditionen erfüllt sind, wird über die zuvor verwendeten Google Kontodaten automatisch die Google Authentifizierung ausgeführt und der [Scan to Google Text & Tabellen™] Bildschirm erscheint.
- Wenn Sie nicht mit einem Gastkonto angemeldet sind
 - Wenn das Kennwort gespeichert wurde

2. Geben Sie eine E-Mail-Adresse (Benutzername) und das Kennwort für Anmeldung in Google Text & Tabellen ein und wählen dann, ob das Kennwort gespeichert werden soll oder nicht.

The screenshot shows a dialog box titled "Google Text & Tabellen™ Authentifizierung". It contains three main sections: "E-Mail-Adresse (Benutzername)" with a text input field and a dropdown arrow; "Kennwort" with a text input field containing three asterisks; and "Kennwort speichern?" with a dropdown arrow and a button labeled "Ein". At the bottom, there are two buttons: "Abbrechen" and "OK".



Wenn Sie sich zuvor bereits in Google Text & Tabellen angemeldet haben, können Sie die zuvor verwendete E-Mail-Adresse (Benutzername) aus dem [Kontoliste] Bildschirm wählen. Der [Kontoliste] Bildschirm kann über  aufgerufen werden.

The screenshot shows a dialog box titled "Kontoliste". It features a list of account entries, each with a text field and a dropdown arrow. A "Schließen" button is located at the bottom right of the dialog.

3. Drücken Sie auf die [OK] Taste.

⇒ Der [Scan to Google Text & Tabellen™] Bildschirm wird angezeigt.



Drücken Sie für [Scaneinstellungen] auf , um die Scaneinstellungen zu ändern. Weitere Details hierzu finden Sie im ScanSnap N1800 Bedienungshandbuch.
Bitte beachten Sie, dass das Ausgabeformat für eine Scaneinstellung auf PDF festgelegt ist.

4. Drücken Sie für [Speichern in].

⇒ Der [Speichern in] Bildschirm erscheint.

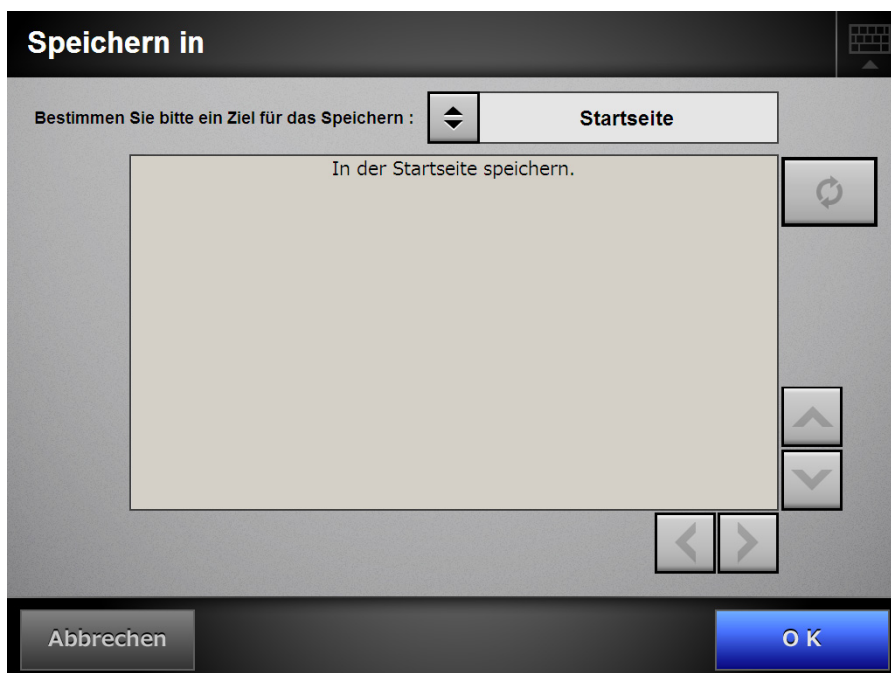

5. Wählen Sie den Speicherort für die gescannten Daten. Um gescannte Daten in einer Sammlung zu speichern, wählen Sie bitte eine Sammlung aus dem Baum.
6. Drücken Sie auf die [OK] Taste.
⇒ Der [Scan to Google Text & Tabellen™] Bildschirm wird wieder angezeigt.
7. Geben Sie für [Dateiname] den für die gescannten Daten zu vergebenden Namen ein, unter dem diese dann in Google Text & Tabellen gespeichert werden.



- Folgende Dateinamen können nicht verwendet werden:
 - CON
 - PRN
 - AUX
 - CLOCK\$
 - NUL
 - COM0 - COM9
 - LPT0 - LPT9
- Weiterhin sind die folgenden Zeichen generell nicht zulässig:
\\ * " : < > ? |



Im [Dateiname] Bildschirm, der erscheint, wenn Sie für [Dateiname] auf  drücken, kann ein Standarddateinamenformat ausgewählt werden.

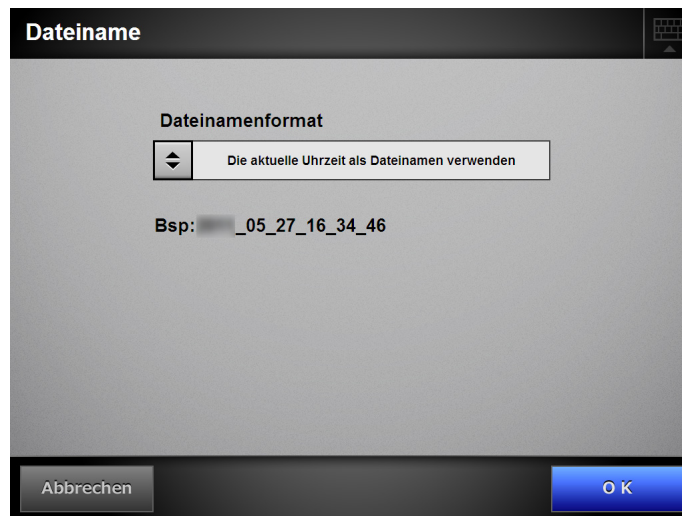

8. Drücken Sie auf die [Scannen] Taste.
Wenn in [Anzeigen&Bearbeiten] die [Aus] Einstellung gewählt ist, drücken Sie bitte auf die [Scannen&Speichern] Taste.
 - ⇒ Das Scannen startet.
 - ⇒ Die Vorgehensweise nach dem Scannen oder für die Anzeige der gescannten Daten entspricht dem Versenden gescannte Daten via E-Mail oder dem Speichern in einem Ordner. Weitere Details hierzu finden Sie im ScanSnap N1800 Bedienungshandbuch.

-
9. Nach dem Speichern wird der [Hauptmenü] oder [Aufgabenmenü] Bildschirm wieder angezeigt.

ScanSnap N1800 Netzwerkscanner

Google Text & Tabellen Add-in Benutzerhandbuch

P3PC-3772-01DEZ0

Datum der Ausgabe Juni 2011

Herausgeber: PFU LIMITED

- Der Inhalt dieses Handbuchs kann ohne vorherige Ankündigung geändert werden.
- PFU LIMITED ist nicht haftbar für jede Art von Schäden, die sich aus der Nutzung des Scanners und in diesem Handbuch beschriebenen Produkten ergeben. PFU LIMITED kann ebenso für Verluste, die sich aus einem Defekt ergeben, nicht haftbar gemacht werden. Ansprüche einer dritten Partei werden nicht anerkannt.
- Das Kopieren von Inhalten dieses Handbuches sowie der Scanneranwendungen im Ganzen oder in Teilen, ist gemäß dem Urheberrechtsgesetz verboten.