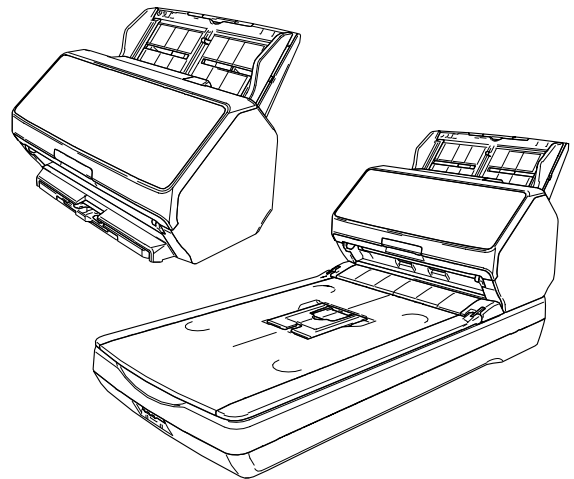

Image Scanner

fi-8190/fi-8290/fi-8170/fi-8270/fi-8150/fi-8250/fi-8150U/fi-8250U

操作指南



目錄

引言	11
關於本產品.....	11
使用手冊.....	11
商標.....	16
製造商.....	16
發行日/簽發者.....	16
安全資訊.....	16
本手冊使用的標誌.....	17
本手冊使用的縮寫名稱.....	18
本手冊中的箭頭符號.....	19
本手冊中的畫面圖例.....	19
注意事項.....	19
掃描器概要	20
主要功能.....	20
操作方式.....	23
部件和功能 [fi-8190/fi-8170/fi-8150/fi-8150U].....	25
部件和功能 [fi-8290/fi-8270/fi-8250/fi-8250U].....	29
部件和功能 [所有機型的通用零件].....	34
掃描器設定	38
隨附軟體概要說明.....	39
系統需求.....	42
透過有線區域網路連線掃描器來以電腦操作掃描器 (自動取得 IP 位址時) [fi-8190/fi-8290/fi-8170/ fi-8270/fi-8150/fi-8250].....	43
透過有線區域網路連接掃描器來以電腦操作掃描器 (手動指派 IP 位址時) [fi-8190/fi-8290/fi-8170/ fi-8270/fi-8150/fi-8250].....	47
透過 USB 纜線將掃描器連線至電腦來以電腦操作掃描器.....	51
透過有線區域網路連線掃描器來以 PaperStream NX Manager 操作掃描器 (自動取得 IP 位址時) [fi-8190/fi-8290/fi-8170/fi-8270/fi-8150/fi-8250].....	54
透過有線區域網路連線掃描器來以 PaperStream NX Manager 操作掃描器 (手動設定 IP 位址時) [fi-8190/fi-8290/fi-8170/fi-8270/fi-8150/fi-8250].....	58
啟動掃描器選擇工具[fi-8190/fi-8290/fi-8170/fi-8270/fi-8150/fi-8250].....	62

啟動 IP 位址設定工具[fi-8190/fi-8290/fi-8170/fi-8270/fi-8150/fi-8250]	63
基本操作	64
開啟/關閉電源	64
如何開啟電源	64
如何關閉電源	65
進入省電模式和離開省電模式繼續使用	67
打開/關閉 ADF	69
如何打開 ADF	69
如何關閉 ADF	70
打開/關閉文件掀蓋 [fi-8290/fi-8270/fi-8250/fi-8250U]	71
如何打開文件掀蓋	71
如何關閉文件掀蓋	72
設置 ADF 進紙槽 (送紙器)	73
設定蓄紙器 [fi-8190/fi-8170/fi-8150/fi-8150U]	74
文件長度為 A4 (直向) 以上	74
文件長度小於 A4 (直向)	75
不同大小的文件	77
設定蓄紙器 [fi-8290/fi-8270/fi-8250/fi-8250U]	79
文件長度為 A5 (直向) 以上	79
文件長度小於 A5 (直向)	82
不同大小的文件	83
如何執行基本掃描	85
使用影像掃描應用程式執行掃描	87
按下掃描器上的按鈕來啟動影像掃描應用程式並執行掃描	89
指定電腦上按鈕的設定 (USB 連線)	94
處理工作 (以 PaperStream NX Manager) [fi-8190/fi-8290/fi-8170/fi-8270]	97
處理工作 (以 PaperStream NX Manager) [fi-8150/fi-8250]	101
如何裝載文件	102
將文件載入 ADF 進紙槽 (送紙器)	102
準備將文件載入 ADF 進紙槽 (送紙器)	102
如何將文件載入 ADF 進紙槽 (送紙器)	104
將文件放置於平台上 [fi-8290/fi-8270/fi-8250/fi-8250U]	107
可掃描的文件	108
紙張大小	108

文件類型.....	108
文件厚度 (紙張重量).....	109
可能無法順利掃描的文件.....	109
不得掃描的文件.....	109
注意事項.....	111
裝載量.....	114
不得打孔的區域.....	115
正確偵測重疊文件 (多頁進紙) 的必要條件.....	116
混合批次掃描的條件.....	117
自動紙張尺寸檢測的條件.....	121
使用文件護套的條件.....	122
使用相片文件護套的條件.....	124
使用小冊子文件護套的條件.....	126

如何使用操作面板 [fi-8190/fi-8290/fi-8170/fi-8270] 128

操作面板概要.....	128
操作面板的名稱及功能.....	128
LCD 上的指示.....	130
指示器的說明.....	133
如何使用設定功能表.....	136
檢查指引內容.....	139
檢查資訊.....	141
檢查掃描器資訊.....	143
掃描器的操作設定.....	145
檢查和清除耗材計數器.....	147
文件計數.....	149
設定功能表中可指定的項目.....	151
如何使用功能選擇.....	158
功能選擇中可指定的項目.....	160

如何使用操作面板 [fi-8150/fi-8250/fi-8150U/fi-8250U] 161

操作面板概要.....	161
操作面板的名稱及功能.....	161
功能編號顯示器上的指示.....	163

各種掃描方式 164

掃描寬度不同的文件.....	164
掃描寬度為 220 mm 到 240 mm 的文件.....	166

掃描對摺文件.....	169
掃描信封或多層轉印紙等文件.....	172
掃描護照等小冊子.....	175
掃描超過 A4/Letter 大小的文件.....	178
掃描相片和剪報並避免其毀損.....	180
掃描護照等小冊子並避免其毀損.....	182
掃描長頁文件.....	184
使用平台掃描書本 [fi-8290/fi-8270/fi-8250/fi-8250U].....	185
使用平台掃描大型文件 [fi-8290/fi-8270/fi-8250/fi-8250U].....	187
手動送入文件.....	189
配置為不檢測某些重量樣式.....	192
操作程序 [fi-8190/fi-8290/fi-8170/fi-8270].....	193
操作程序 [fi-8150/fi-8250/fi-8150U/fi-8250U].....	196
停用紙張保護功能 [fi-8190/fi-8290/fi-8170/fi-8270].....	198
操作程序.....	198
日常維護	200
清潔用品.....	200
位置和頻率.....	201
清潔掃描器外部.....	202
用清潔紙清潔掃描器 (ADF) 內部.....	204
用抹布清潔掃描器 (ADF) 內部.....	207
清潔掃描器內部 (平台) [fi-8290/fi-8270/fi-8250/fi-8250U].....	214
清潔 (文件) 護套.....	215
更換耗材	216
耗材與更換週期.....	216
更換制動輪.....	218
更換進紙輪.....	222
疑難排解	230
發生卡紙時.....	230
錯誤.....	232
列印器異常 (在已安裝列印器時) [fi-8190/fi-8170/fi-8150/fi-8150U].....	237

記憶體異常/LSI 錯誤.....	237
掃描器的內部通訊異常.....	238
平台護套異常 [fi-8290/fi-8270/fi-8250/fi-8250U].....	239
光度異常 (平台) [fi-8290/fi-8270/fi-8250/fi-8250U].....	239
光度異常 (ADF).....	240
操作面板異常.....	241
EEPROM 異常.....	241
影像記憶體讀寫錯誤.....	242
背景切換異常.....	242
馬達電路異常.....	243
列印器系統異常 (已安裝列印器時) [fi-8190/fi-8170/fi-8150/fi-8150U].....	244
燈管電路異常.....	244
紙張保護.....	245
卡紙/進紙異常.....	246
卡紙 (已安裝列印器時) [fi-8190/fi-8170/fi-8150/fi-8150U].....	246
多頁進紙.....	247
感應器已髒.....	248
感應器異常.....	248
模組異常.....	249
網路設定錯誤 [fi-8190/fi-8290/fi-8170/fi-8270/fi-8150/fi-8250].....	250
Scanner Central Admin Server 設定錯誤 [fi-8190/fi-8290/fi-8170/fi-8270/fi-8150/fi-8250].....	252
伺服器設定錯誤 [fi-8190/fi-8290/fi-8170/fi-8270/fi-8150/fi-8250].....	253
驗證失敗 [fi-8190/fi-8290/fi-8170/fi-8270].....	254
搬運鎖異常 [fi-8290/fi-8270/fi-8250/fi-8250U].....	255
ADF 打開.....	256
列印器蓋打開 (已安裝列印器時) [fi-8190/fi-8170/fi-8150/fi-8150U].....	257
沒有安裝墨水匣 (已安裝列印器時) [fi-8190/fi-8170/fi-8150/fi-8150U].....	257
掃描範圍指定異常 (以 PaperStream NX Manager 操作時) [fi-8190/fi-8290/fi-8170/fi-8270/fi-8150/fi-8250].....	258
列印器的列印區域異常 (已安裝列印器時) [fi-8190/fi-8170/fi-8150/fi-8150U].....	259
正由其他使用中.....	260
掃描器處於「文件計數模式」 [fi-8190/fi-8290/fi-8170/fi-8270].....	260
無紙.....	260
中止.....	260
暫停.....	260
掃描範圍指定異常 (以電腦操作時).....	261
指令無效.....	261
介面功能異常.....	262
機組異常.....	262
疑難排解.....	263
無法開啟掃描器電源.....	265
LCD 或 [Scan/Enter] 按鈕或兩者皆關閉 [fi-8190/fi-8290/fi-8170/fi-8270].....	266

功能編號顯示器或 [Scan/Stop] 按鈕或兩者皆關閉 [fi-8150/fi-8250/fi-8150U/fi-8250U]	267
無法透過網路連接掃描器和電腦 [fi-8190/fi-8290/fi-8170/fi-8270/fi-8150/fi-8250]	268
無法透過 USB 纜線連接掃描器和電腦	272
無法指定 IP 位址來將 (以 PaperStream NX Manager 操作的) 掃描器連線至伺服器 [fi-8190/fi-8290/fi-8170/ fi-8270/fi-8150/fi-8250]	274
無法指定主機名稱來將 (以 PaperStream NX Manager 操作的) 掃描器連線至 (有 PaperStream NX Manager 的) 伺服器 [fi-8190/fi-8290/fi-8170/fi-8270/fi-8150/fi-8250]	278
無法開始掃描	283
掃描時間太長	285
相片或照片的掃描影像不清晰/出現影像雜訊	286
掃描出來的文字或線條品質未如理想	287
影像變形或模糊	288
掃描出來的影像出現直線	290
開啟電源後, LCD 中已顯示錯誤 (錯誤代碼「U0:10」、「U4:40」或「U5:4A」) [fi-8190/fi-8290/fi-8170/ fi-8270]	291
開啟電源後, 功能編號顯示器中已顯示錯誤 (「E」或其他字母或數字) [fi-8150/fi-8250/fi-8150U/fi-8250U]	292
常有文件被重疊送入掃描器中	293
經常發生文件無法送入 ADF 的狀況	296
紙張保護經常設為關閉	298
經常發生卡紙/進紙異常	300
影像變長	302
影像頂端或底端出現陰影	304
文件上有黑色的痕跡	305
(文件) 護套進紙不順或發生卡紙	306
使用 (文件) 護套的地方, 部分影像看似遺失	308
輸入預設管理員密碼時發生錯誤	309
聯絡掃描器特約服務中心之前	310
聯絡掃描器特約服務中心前應採取的動作	310
聯絡掃描器特約服務中心前應檢查的項目	310
檢查產品標籤	312
掃描器設定 (Software Operation Panel)	313
啟動 Software Operation Panel	313
將 Software Operation Panel 設定為 [檢視模式]	315
設定 [檢視模式]	316
結束 [檢視模式]	318
設定密碼	320
變更密碼	321
清除密碼	322

重設密碼.....	323
設定項目.....	324
裝置設定.....	324
裝置設定 2.....	326
張數計數器的相關設定.....	329
檢查紙張計數器.....	329
清除紙張計數器.....	331
清潔或更換耗材的訊息.....	332
掃描器清潔週期 [清潔週期].....	333
指定更換耗材的週期 [使用壽命計數器].....	334
掃描的相關設定.....	335
調整掃描的開始位置 [設定偏移量/垂直放大倍數調整].....	335
移除出現在影像邊緣四周的陰影/線條 [頁緣填補 (ADF)/頁緣填補 (平台) [fi-8290/fi-8270/fi-8250/ fi-8250U]].....	337
指定掃描時濾掉特定顏色的掃描設定 [濾色].....	339
縮短掃描間隔 [預先進紙].....	340
指定進紙重試次數 [進紙重試次數].....	341
送紙 [進紙速度].....	342
裁剪影像邊界 [自動檢測紙張尺寸時的邊界].....	343
保護文件以免受損 [紙張保護].....	344
指定紙張保護的敏感度等級 [紙張保護敏感度].....	346
以低解析度掃描 [低速送紙模式].....	348
在高處掃描 [高處模式].....	349
指定掃描畫質 [畫質模式].....	350
預防在文件歪斜送入時遺漏部分影像 (預留掃描控制) [fi-8190/fi-8290/fi-8170/fi-8270].....	351
和檢測文件重疊有關的設定 (多頁進紙).....	353
指定檢測文件重疊的方法 [多頁進紙檢測].....	353
指定檢測多頁進紙的區域 [指定多頁進紙檢測區域].....	355
設定為忽略某些重疊樣式 [智慧型多頁進紙檢測之設定].....	361
待機時間的相關設定.....	363
手動送紙的等待時間 [手動送紙].....	363
掃描器進入省電模式前的待機時間 [省電功率].....	364
掃描器與電腦間連線的相關設定.....	366
指定 USB 操作 [USB][fi-8150/fi-8250/fi-8150U/fi-8250U].....	366
只透過 USB 連線使用掃描器的設定 [網路功能] [fi-8190/fi-8290/fi-8170/fi-8270/fi-8150/fi-8250].....	367
掃描器電源開啟/關閉以及耗電功率的相關設定.....	368
開啟/關閉掃描器電源的方法 [電源開關控制].....	368
節省掃描器耗電功率的設定 (ECO 模式).....	369
掃描器維護的相關設定.....	370

直線檢測 [檢測直線].....	370
指定檢測直線的敏感度等級 [直線檢測敏感度].....	371
設定掃描器的維檢週期 [維檢週期] [fi-8190/fi-8290/fi-8170/fi-8270].....	372

網路設定 (fi Series 網路設定) [fi-8190/fi-8290/fi-8170/fi-8270/fi-8150/fi-8250] 373

啟動 fi Series 網路設定.....	373
設定項目.....	376
掃描器資訊.....	378
掃描器資訊.....	378
網路.....	379
掃描器名稱.....	379
掃描器代碼.....	380
有線區域網路.....	381
安全性.....	383
網路加密.....	383
連結伺服器.....	384
Proxy 伺服器.....	384
PaperStream NX Manager.....	386
Scanner Central Admin Server.....	387
維護.....	388
管理員密碼.....	388
匯出掃描器設定資訊.....	389
匯入掃描器設定資訊.....	390
恢復出廠預設.....	391
授權.....	392

附錄 393

基本規格.....	393
安裝規格.....	396
外部尺寸.....	398
外部尺寸 [fi-8190/fi-8170/fi-8150/fi-8150U].....	398
外部尺寸 [fi-8290/fi-8270/fi-8250/fi-8250U].....	399
掃描器配件.....	400
移除軟體.....	402
使用 IPv6 的注意事項 [fi-8190/fi-8290/fi-8170/fi-8270/fi-8150/fi-8250].....	404
以 PaperStream NX Manager 操作的補充訊息 [fi-8190/fi-8290/fi-8170/fi-8270/fi-8150/fi-8250].....	405

匯出掃描器設定..... 405

以 Scanner Central Admin Server 分配資產的注意事項..... 406

聯絡洽詢 **407**

引言

感謝您購買本產品。

關於本產品

「本產品」指以下八種掃描器機型：fi-8190/fi-8290/fi-8170/fi-8270/fi-8150/fi-8250/fi-8150U/fi-8250U
所有機型皆配備可執行雙面掃描的自動送紙器 (ADF)，並可透過 USB 纜線連接。
此外，部分機型配備平台，或可透過有線區域網路連接。
關於各掃描器機型間的差異，請參閱下列清單。

機型	掃描器類型		介面		掃描速度 (*2)
	ADF	平台 : (*1)	USB	有線區域網路	
fi-8190		—			90 ppm/180 ipm (*3)
fi-8290					90 ppm/180 ipm
fi-8170		—			70 ppm/140 ipm
fi-8270					70 ppm/140 ipm
fi-8150		—			50 ppm/100 ipm
fi-8250					50 ppm/100 ipm
fi-8150U		—		—	50 ppm/100 ipm
fi-8250U				—	50 ppm/100 ipm

：配備

—：未配備

*1：平台可用來掃描薄紙和書本等厚型文件。

*2：使用 JPEG 壓縮以 200/300 dpi 掃描 A4 尺寸的文件時。
透過 USB 及透過有線區域網路連線掃描器的掃描速度相同。

*3：已安裝列印器時，掃描速度為 80 ppm/160 ipm。

使用手冊

本產品收錄以下使用手冊。
需要時敬請閱讀。

使用手冊	說明
《安全注意事項》(紙本、PDF)	包含安全使用本產品的相關重要資訊。 使用掃描器之前，請務必閱讀此手冊。 PDF 版收錄於 Setup DVD-ROM 中。

使用手冊	說明
《入門手冊》(紙本)	說明掃描器包裝中所含項目、如何移除防護物料，以及如何在使用前準備掃描器。
《操作指南》(本手冊) (HTML)	提供如何設定掃描器、如何操作掃描器與日常維護的方法、如何更換耗材，以及如何疑難排解等詳細資訊。 收錄於 Setup DVD-ROM 中。
fi-819PRB 列印器操作指南 (PDF)	提供如何操作與日常維護 fi-819PRB、如何更換耗材，以及如何疑難排解等詳細資訊。 收錄於 Setup DVD-ROM 中。
《PaperStream Capture 使用指南》(PDF)	提供 PaperStream Capture 的概要、有關安裝的詳細資訊、如何掃描文件、啟動，和多站運轉。 收錄於 Setup DVD-ROM 中。
《Scanner Central Admin 使用指南》(PDF)	說明 Scanner Central Admin 的概要、安裝、操作和維護方法。 收錄於 Setup DVD-ROM 中。
PaperStream IP 說明	說明如何使用和設定 PaperStream IP 驅動程式。 收錄於 Setup DVD-ROM 中。
Network Setup Tool for fi Series 說明	說明如何使用多種工具將掃描器連線至網路。 收錄於 Setup DVD-ROM 中。
PaperStream ClickScan 說明	說明如何使用和設定 PaperStream ClickScan。 收錄於 Setup DVD-ROM 中。
fi Series Online Update 說明	說明如何使用和設定 fi Series Online Update。 收錄於 Setup DVD-ROM 中。

依據您要使用的軟體而定，請參閱 (上述以外軟體的) 軟體使用手冊。

關於軟體的詳細資料，請參閱 [隨附軟體概要說明\(第 39 頁\)](#)。

- **設定掃描器時可參閱的使用手冊**

設定掃描器時各操作方式的動作和參閱手冊如下。需要時敬請閱讀。
關於操作方式的詳細資料，請參閱 [操作方式\(第 23 頁\)](#)。



以電腦操作

動作		參閱
從拆封到使用前的準備		入門指南
掃描器設定	設定連線方式	<p>操作指南</p> <p></p> <p>透過有線區域網路連線掃描器來以電腦操作掃描器 (自動取得 IP 位址時) [fi-8190/fi-8290/fi-8170/fi-8270/fi-8150/fi-8250](第 43 頁)</p> <p></p> <p>透過有線區域網路連接掃描器來以電腦操作掃描器 (手動指派 IP 位址時) [fi-8190/fi-8290/fi-8170/fi-8270/fi-8150/fi-8250](第 47 頁)</p> <p></p> <p>透過 USB 纜線將掃描器連線至電腦來以電腦操作掃描器(第 51 頁)</p> <ul style="list-style-type: none"> 網路設定 (fi Series 網路設定) [fi-8190/fi-8290/fi-8170/fi-8270/fi-8150/fi-8250](第 373 頁)
結構化伺服器	DNS 伺服器的指定偏好設定 (若在使用 Scanner Central Admin Agent 時使用 DNS 伺服器)	您使用的 DNS 伺服器的手冊
	Proxy 伺服器的指定偏好設定 (若在使用 Scanner Central Admin Agent 時使用 Proxy 伺服器)	您使用的 Proxy 伺服器的手冊

動作		參閱
	從安裝到操作 Scanner Central Admin (使用 Scanner Central Admin Agent 時)	Scanner Central Admin 使用指南 <ul style="list-style-type: none"> ● 第 2 章 安裝 Scanner Central Admin ● 第 3 章 使用 Scanner Central Admin Server ● 第 4 章 使用電子郵件警示 ● 第 5 章 連結整合管理系統
掃描	掃描程序	操作指南 <ul style="list-style-type: none"> ● 使用影像掃描應用程式執行掃描(第 87 頁) ● 按下掃描器上的按鈕來啟動影像掃描應用程式並執行掃描(第 89 頁)
	掃描設定	<ul style="list-style-type: none"> ● 掃描器驅動程式的說明 ● 影像掃描應用程式的使用手冊/說明
	掃描器的操作設定	操作指南 <ul style="list-style-type: none"> ● 如何使用操作面板 [fi-8190/fi-8290/fi-8170/fi-8270](第 128 頁) ● 掃描器設定 (Software Operation Panel)(第 313 頁)



以 PaperStream NX Manager 操作

動作		參閱
	從拆封到使用前的準備	入門指南
掃描器設定	設定連線方式	操作指南  透過有線區域網路連線掃描器來以 PaperStream NX Manager 操作掃描器 (自動取得 IP 位址時) [fi-8190/fi-8290/fi-8170/fi-8270/fi-8150/fi-8250](第 54 頁)

動作		參閱
		 <p>透過有線區域網路連線掃描器來以 PaperStream NX Manager 操作掃描器 (手動設定 IP 位址時) [fi-8190/fi-8290/fi-8170/fi-8270/fi-8150/fi-8250](第 58 頁)</p>
結構化伺服器	DNS 伺服器的指定偏好設定 (使用 DNS 伺服器時)	您使用的 DNS 伺服器的手冊
	Proxy 伺服器的指定偏好設定 (使用 Proxy 伺服器時)	您使用的 Proxy 伺服器的手冊
	從安裝到操作 PaperStream NX Manager	PaperStream NX Manager 使用指南 <ul style="list-style-type: none"> • 從安裝到操作的流程 • 安裝 • 設定 • 操作
	從安裝到操作 Scanner Central Admin (使用 Scanner Central Admin Server 時)	Scanner Central Admin 使用指南 <ul style="list-style-type: none"> • 第 2 章 安裝 Scanner Central Admin • 第 3 章 使用 Scanner Central Admin Server
掃描	掃描程序	操作指南 <ul style="list-style-type: none"> • 處理工作 (以 PaperStream NX Manager) [fi-8190/fi-8290/fi-8170/fi-8270](第 97 頁) • 處理工作 (以 PaperStream NX Manager) [fi-8150/fi-8250](第 101 頁)
	掃描設定	PaperStream NX Manager 使用指南 <ul style="list-style-type: none"> • 設定
	掃描器的操作設定	操作指南 <ul style="list-style-type: none"> • 如何使用操作面板 [fi-8190/fi-8290/fi-8170/fi-8270](第 128 頁) • 掃描器設定 (Software Operation Panel)(第 313 頁)

商標

ISIS 是 Open Text 的商標。

Intel 及 Intel Core 是 Intel Corporation 或其子公司在美國及/或其它國家的商標。

Google 和 Google Chrome 是 Google LLC 之商標或註冊商標。

ABBYY™ FineReader™ Engine © ABBYY.OCR by ABBYY

ABBYY 和 FineReader 是 ABBYY Software, Ltd. 之商標 (適用於某些司法管轄區域)。

除了產品開發商 (PFU Limited) 所撰寫的軟體外，此產品還包含由第三方所建立的開放原始碼軟體。關於開放原始碼軟體的授權條件，請參閱在您按一下 fi Series 網路設定的功能表中的 [授權] 後所出現的視窗。

Microsoft、Excel、Internet Explorer、Windows 和 Windows Server 是 Microsoft 公司集團之商標。

ScanSnap 和 PaperStream 是 PFU Limited 在日本之商標或註冊商標。

其他公司名稱及產品名稱分別是其所屬公司之商標或註冊商標。

製造商

PFU Limited

YOKOHAMA i-MARK PLACE, 4-5 Minatomirai 4-chome, Nishi-ku, Yokohama-shi, Kanagawa 220-8567 Japan.

發行日/簽發者

發行日：2023 年 12 月

發行者：PFU Limited

Regulatory Model:P3810A/P3810C/P3810E/P3810F/P3810H/P3810J

© PFU Limited 2021-2023

安全資訊

隨附的"安全注意事項"手冊包含安全和正確使用本產品的相關重要資訊。

使用掃描器之前，請務必閱讀並了解此文件。

本手冊使用的標誌

為避免發生意外或對您/其他人員和物品造成損傷，本手冊使用以下標示作為警告。

警告標籤包含表示嚴重性的標誌和警告說明。

標誌及其訊息如下。



警告

此標示警告操作人員若不嚴格遵照指示操作，有可能導致嚴重傷亡事件。



小心

此標示警告操作人員若不嚴格遵照指示操作，有可能危害人員安全或導致產品損壞。

關於標記習慣，本手冊中使用以下的符號：

注意事項

此符號提醒操作人員特別重要的資訊。請務必閱讀這項資訊。

提示

此符號提醒操作人員有關操作的實用建議。

本手冊使用的縮寫名稱

本手冊中使用以下縮寫。

名稱	標示
Windows® 10 家用版 (32/64 位元版) Windows® 10 專業版 (32/64 位元版) Windows® 10 企業版 (32/64 位元版) Windows® 10 教育版 (32/64 位元版)	Windows 10 (*1)
Windows Server™ 2016 Standard (64 位元版)	Windows Server 2016 (*1)
Windows Server™ 2019 Standard (64 位元版)	Windows Server 2019 (*1)
Windows Server™ 2022 Standard (64 位元版)	Windows Server 2022 (*1)
Windows® 11 家用版 (64 位元版) Windows® 11 專業版 (64 位元版) Windows® 11 企業版 (64 位元版) Windows® 11 教育版 (64 位元版)	Windows 11 (*1)
Internet Explorer™	Internet Explorer
Google Chrome™	Google Chrome
Microsoft® Word	Word
Microsoft® Excel®	Excel
ABBYY FineReader for ScanSnap™	ABBYY FineReader for ScanSnap
PaperStream IP (TWAIN) PaperStream IP (TWAIN x64) PaperStream IP (ISIS) fi-8000 Series	PaperStream IP 驅動程式
掃描器選擇工具 for fi Series	掃描器選擇工具
IP 位址設定工具 for fi Series	IP 位址設定工具
Button Event Manager for fi Series	Button Event Manager
fi-819PRB	列印器
文件護套 相片文件護套 小冊子文件護套	(文件) 護套

*1：當上述作業系統版本之間並無差異時，一律統稱為「Windows」。

本手冊中的箭頭符號

本手冊使用右箭頭符號 ()，以分隔該連續選擇的圖示或功能表選項。

範例：按一下 [開始] 功能表 [控制台]。

本手冊中的畫面圖例

Microsoft 產品畫面已獲得 Microsoft Corporation 授權重新印製。

為求提升產品品質，本手冊中的畫面圖例若有更改，恕不另行通知。

如果實際畫面與本手冊中的畫面圖例有所不同，請按照實際顯示的畫面操作，同時參閱所使用掃描器應用程式的使用手冊。

本手冊以 Windows 10 的螢幕擷取畫面作為圖例說明。根據作業系統而異，實際視窗與操作方法可能有所不同。另外也請注意，在掃描器應用程式軟體更新後，畫面和操作可能與本手冊不同。在此情況下，請參閱更新軟體時所提供的使用手冊。

注意事項

- 本手冊的內容若有變更，恕不另行通知。
- 對於任何因使用本產品所造成之意外或衍生性損害，PFU Limited 概不負責，且對第三者的索賠亦不負有任何賠償責任。
- 根據著作權法，禁止複製本手冊全部或部分內容以及複製掃描器的應用程式。

掃描器概要

本節說明本產品的主要特點、各部件的名稱及其功能。

主要功能

本掃描器配備以下功能：

- **高速掃描**

實現 90 ppm/180 ipm [fi-8190/fi-8290] (*1) (*2)、70 ppm/140 ipm [fi-8170/fi-8270] (*1) 或 50 ppm/100 ipm [fi-8150/fi-8250/fi-8150U/fi-8250U] (*1) 的掃描速度。此外，最多可載入 100 張文件 (*3) 連續掃描，讓您可快速數位化大量文件。

- **網路連線 [fi-8190/fi-8290/fi-8170/fi-8270/fi-8150/fi-8250]**

可透過有線區域網路連線掃描器。

即使使用網路連線，掃描速度會與使用 USB 連線時相同。

在網路通訊期間，為避免通訊遭攔截而導致資訊外洩，您可為掃描影像加密。

關於詳細資訊，請參閱 Network Setup Tool for fi Series 說明或 [網路設定 \(fi Series 網路設定\) \[fi-8190/fi-8290/fi-8170/fi-8270/fi-8150/fi-8250\]](#)(第 373 頁)。

- **配備液晶顯示器 [fi-8190/fi-8290/fi-8170/fi-8270]**

掃描器搭載的 LCD 可顯示掃描的多種操作設定、掃描頁數和錯誤狀態。

此項讓您可輕鬆指定掃描的多種操作設定，或檢查掃描頁面的數量或錯誤狀態。

- **配備功能編號顯示器 [fi-8150/fi-8250/fi-8150U/fi-8250U]**

掃描器搭載的功能編號顯示器可顯示錯誤狀態。

此項讓您可輕鬆檢查錯誤狀態。

- **可掃描對摺文件、信封、多層轉印紙及護照等小冊子**

此掃描器搭載的 [Manual Feed] 按鈕用來切換模式至手動送紙模式。

切換模式至手動送紙模式將減少文件載入量，可成功送入文件並掃描。

- **提升掃描前的工作效率**

掃描器可執行「混合批次掃描」，讓您一次掃描不同紙張重量和大小的文件，如 A4 大小的道林紙和塑膠卡。

簡化掃描前將文件分類的程序。

- **減少因多頁進紙所造成的工作損失**

本掃描器擁有超音波多頁進紙感應器，當有兩張以上的紙張同時送進掃描器時，可準確檢測出"多頁進紙"錯誤。

即使掃描不同紙張重量和大小的混合批次文件，如 A4 大小的道林紙和塑膠卡，此功能仍可準確檢測重疊的文件，避免可能的作業損失。

- **智慧型多頁進紙檢測之設定**

將相同大小的紙張附加至頁面的指定位置時，掃描器可透過智慧型多頁進紙檢測功能識別出該附加紙張的區域。

掃描器不會將貼上附件的識別區域偵測為文件重疊，使掃描得以繼續。

- **檢測卡紙音的紙張保護功能 [fi-8190/fi-8290/fi-8170/fi-8270]**

掃描器配備有檢測到正在送入的文件因卡紙而發出卡紙音時，可停止掃描的功能。

此功能可降低珍貴文件損毀的風險。

- **監看文件歪斜送入的紙張保護功能**

掃描器配備有檢測到正在送入的文件因歪斜數量而卡紙時，可停止掃描的功能。

此功能可降低珍貴文件損毀的風險。

- **進階影像處理功能**

掃描器配備有自動檢測文件是否為彩色或單色，然後輸出文件影像的功能。

此功能可降低文件發生色差或色條的風險，讓您可輸出高度重現的影像。

- **預防在文件歪斜送入時遺漏部分影像 [fi-8190/fi-8290/fi-8170/fi-8270]**

掃描器配備有在文件歪斜送入時可檢測文件頂端及底端，然後輸出文件影像的功能。

即使文件歪斜送入，此功能可預防遺漏部分影像。

- **可安裝列印器 [fi-8190/fi-8170/fi-8150/fi-8150U]**

列印器為選購品，用來在掃描後列印字元在文件上。

使用列印器可改善管理文件或驗證文件的效率。

- **可在平台的黑色背景上掃描文件 [fi-8290/fi-8270/fi-8250/fi-8250U]**

平台的黑色文件壓墊為選購品。

使用黑色文件壓墊來掃描白色背景的文件，讓您可用文件實際大小輸出掃描影像。

- **可掃描照片、剪報和太大而無法載入掃描器的文件**

文件護套和相片文件護套為選購品。

使用它們讓您可掃描容易損壞的照片與剪報，或非標準尺寸而無法載入掃描器的文件。

- **可掃描護照等小冊子而不造成損壞**

小冊子文件護套為選購品。

即使掃描器不配備平台，使用它讓您可打開並掃描容易損壞的護照等小冊子。

- **集中操作多台掃描器 [fi-8190/fi-8290/fi-8170/fi-8270/fi-8150/fi-8250]**

使用 PaperStream NX Manager，可一起操作多台掃描器。

例如，您可指定要使用的掃描器，以及指定各掃描器的自訂掃描功能表並將其發佈至掃描器。

您也可將影像儲存於指定的連結目的地，以及監看影像的處理狀態。

關於詳細資訊，請參閱 PaperStream NX Manager 使用指南。
您可由以下網頁下載 PaperStream NX Manager 使用指南：
<https://www.pfu.rioh.com/global/scanners/fi/support/manuals/>

- **集中管理多台掃描器**

使用 Scanner Central Admin Server，可以一起管理多台掃描器。

例如，此應用程式可用來一次更新所有掃描器的設定資訊和掃描器驅動程式，並可確認各台掃描器的操作狀態。

若以電腦操作掃描器，您可使用 Scanner Central Admin Agent 來連結 Scanner Central Admin Server。

若以 PaperStream NX Manager 操作掃描器，您可直接連結 Scanner Central Admin Server。

關於詳細資訊，請參閱《Scanner Central Admin 使用指南》。

*1：使用 JPEG 壓縮以 200/300 dpi 掃描 A4 尺寸的文件時。

*2：安裝列印器後，fi-8190 的掃描速度為 80 ppm/160 ipm。

*3：紙張重量為 80 g/m² (20 磅) 時。

操作方式

本節展示掃描器的操作方式。

● 以電腦操作

此操作方式使用 USB 纜線或有線區域網路來連接掃描器和電腦，以在電腦上管理影像。

- 透過有線區域網路連接電腦和掃描器時 [fi-8190/fi-8290/fi-8170/fi-8270/fi-8150/fi-8250]
透過有線區域網路連接電腦和掃描器，在電腦上管理影像。

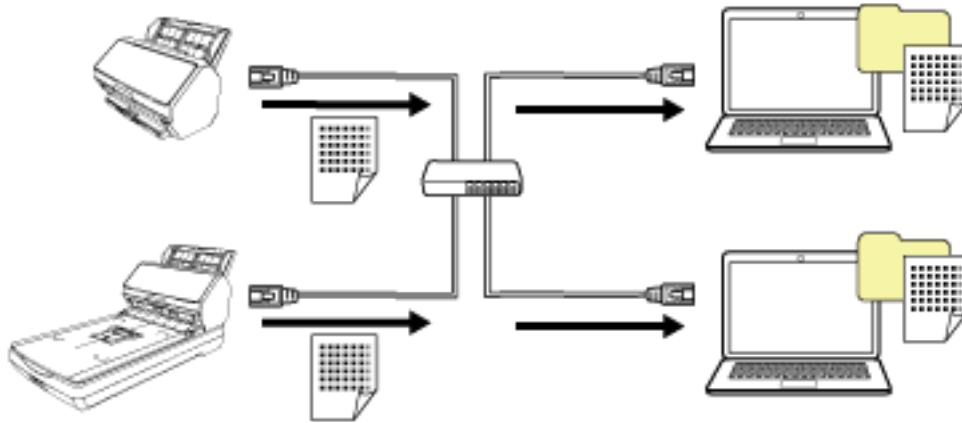

注意事項

透過有線區域網路連接電腦和掃描器時，掃描器可搭配多台電腦使用，但無法同時使用。

- 透過 USB 纜線連接電腦和掃描器時
透過 USB 纜線連接電腦和掃描器，在電腦上管理影像。

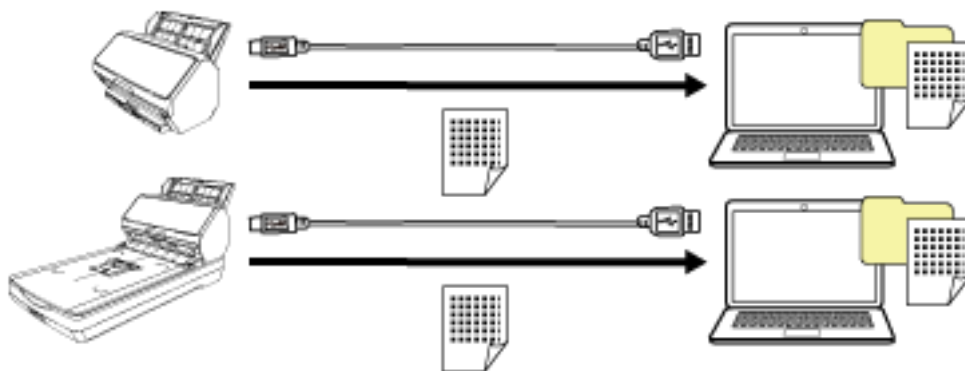

● 以 PaperStream NX Manager 操作

此操作方式使用有線區域網路來將掃描器連線至已安裝 PaperStream NX Manager 的伺服器，並使用 PaperStream NX Manager 來處理掃描器傳來的影像。

您可監看影像的處理狀態，並將影像儲存於指定的連結目的地。

關於以 PaperStream NX Manager 操作的詳細資訊，請參閱 PaperStream NX Manager 使用指南。

您可由以下網頁下載 PaperStream NX Manager 使用指南：

<https://www.pfu.ricoh.com/global/scanners/fi/support/manuals/>

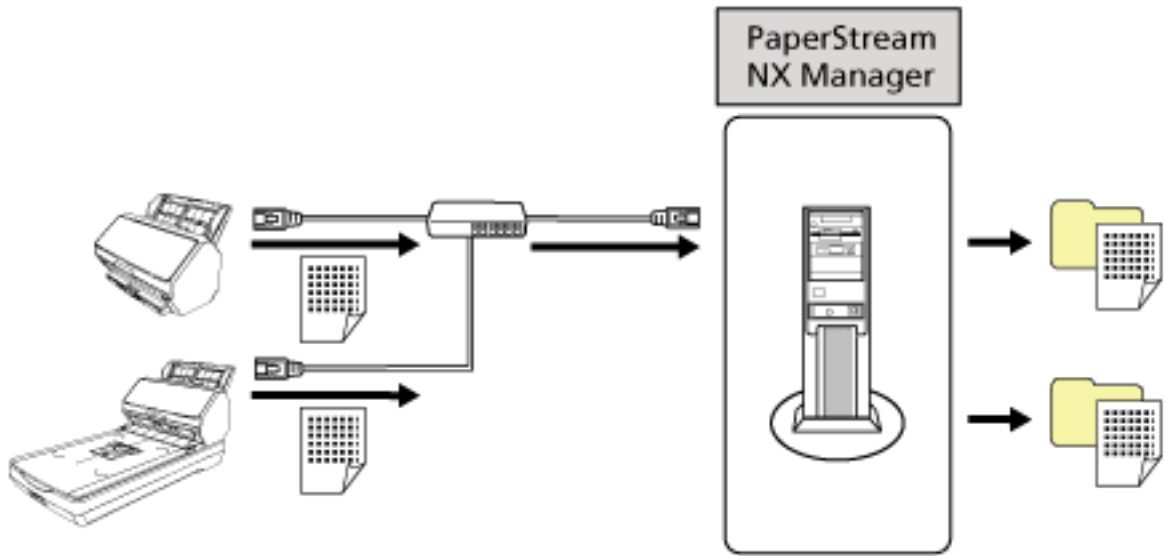

注意事項

針對掃描文件操作，以 PaperStream NX Manager 操作將優先於以電腦操作。

部件和功能 [fi-8190/fi-8170/fi-8150/fi-8150U]

本節說明掃描器各部件的名稱。

- 正面

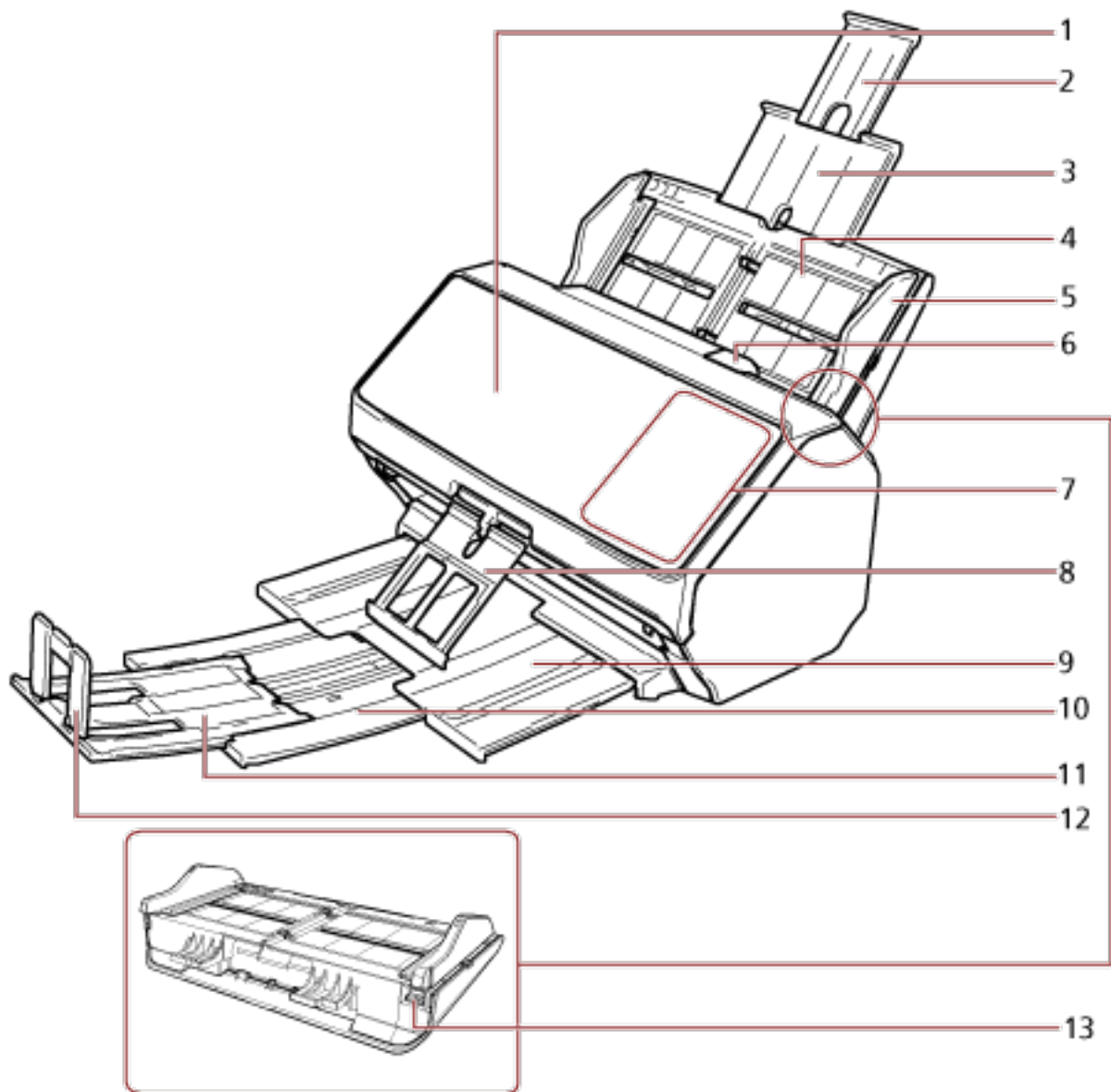

編號	名稱	功能
1	ADF (自動送紙器)	從 ADF 進紙槽 (送紙器) 逐張取出文件，並送進掃描器。 打開可更換耗材或清潔掃描器內部。
2	進紙槽延展部分 2	拉出即可依照文件長度調整。
3	進紙槽延展部分 1	拉出即可依照文件長度調整。

編號	名稱	功能
4	ADF 進紙槽 (送紙器)	固定要掃描的文件。
5	側導板	將紙張載入 ADF 進紙槽 (送紙器) 並送紙進掃描器時，可用以引導文件。
6	ADF 開關	拉起此開關可打開 ADF。
7	操作面板	<ul style="list-style-type: none"> ● 若為 fi-8190/fi-8170 由 LCD 和按鈕所組成。 用來操作掃描器或檢查狀態。 關於詳細資訊，請參閱 如何使用操作面板 [fi-8190/fi-8290/fi-8170/fi-8270](第 128 頁)。 ● 若為 fi-8150/fi-8150U 由功能編號顯示器、按鈕和 LED 指示燈所組成。 用來操作掃描器或檢查狀態。 關於詳細資訊，請參閱 如何使用操作面板 [fi-8150/fi-8250/fi-8150U/fi-8250U](第 161 頁)。
8	蓄紙輔助板	將其拉出後，可支撐退出的文件使其整齊堆起。
9	蓄紙器	將其拉出後，可堆疊退出的文件。
10	蓄紙器延展部分 1	將其朝您的方向拉出，以調整文件長度。
11	蓄紙器延展部分 2	將其朝您的方向拉出，以調整文件長度。
12	固定架	將其提起，以調整文件長度。
13	側導板調整器	<p>若以圓珠筆拉出側導板調整器然後在掃描器裝上 ADF 進紙槽 (送紙器)，可依據文件寬度 (220 mm 到 240 mm) 調整側導板。</p> <p>關於詳細資訊，請參閱 掃描寬度為 220 mm 到 240 mm 的文件(第 166 頁)。</p>

● 背面

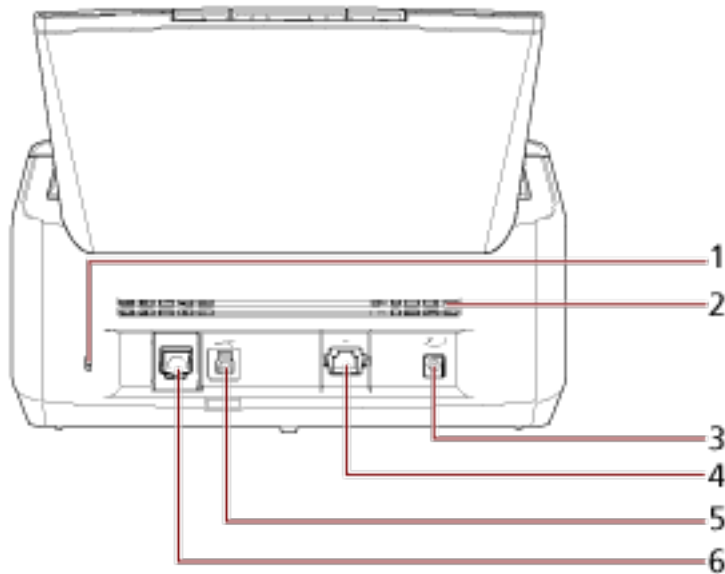

編號	名稱	功能
1	防盜纜線鎖孔	用於連接防盜安全纜線 (市面有售)。
2	通風口	讓熱氣由掃描器內部排出的洞口。
3	電源線接口	用以連接電源線。 "電源線"表示 AC 纜線和電源轉接器組件。
4	網路接口 [fi-8190/fi-8170/fi-8150]	用來連接 LAN 纜線。
5	USB 接口	用來連接 USB 纜線。
6	EXT 接口	用以連接列印器。 列印器為選購品，可在掃描後列印字元 (如字母、數字) 在文件上。 也可利用在掃描文件上列印名字、日期或序號以管理文件。 關於詳細資訊，請參閱 掃描器配件(第 400 頁) 。

- 卸除式部件

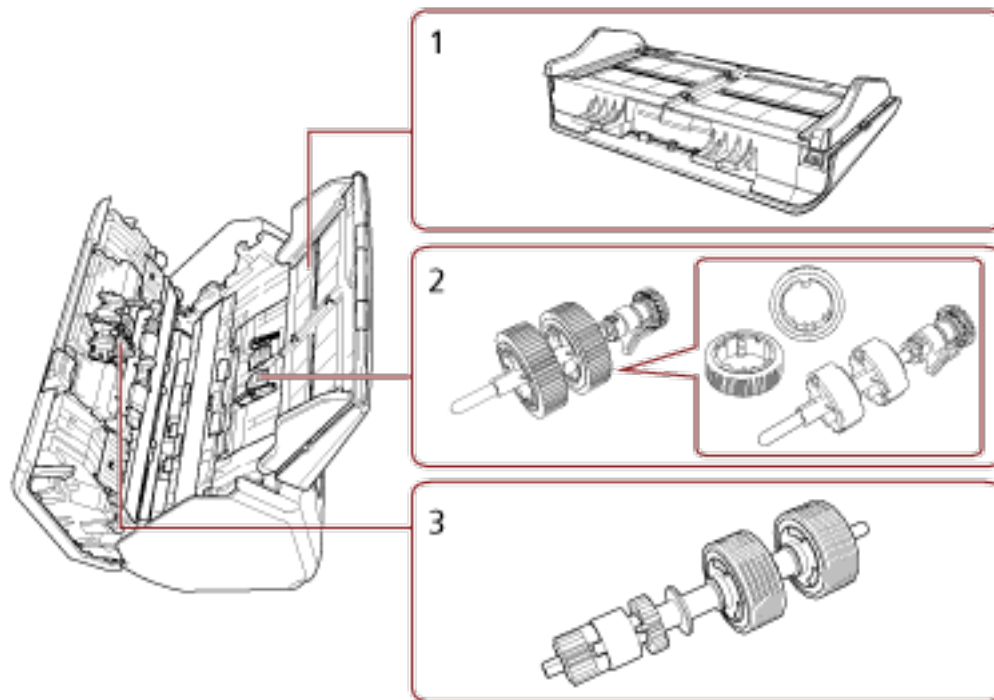

編號	名稱	功能
1	ADF 進紙槽 (送紙器)	固定要掃描的文件。
2	進紙輪	將載入 ADF 進紙槽 (送紙器) 上的文件送入 ADF 中的滾輪。
3	制動輪	防止多張文件同時送進 ADF 的滾輪。

部件和功能 [fi-8290/fi-8270/fi-8250/fi-8250U]

本節說明掃描器各部件的名稱。

- 正面

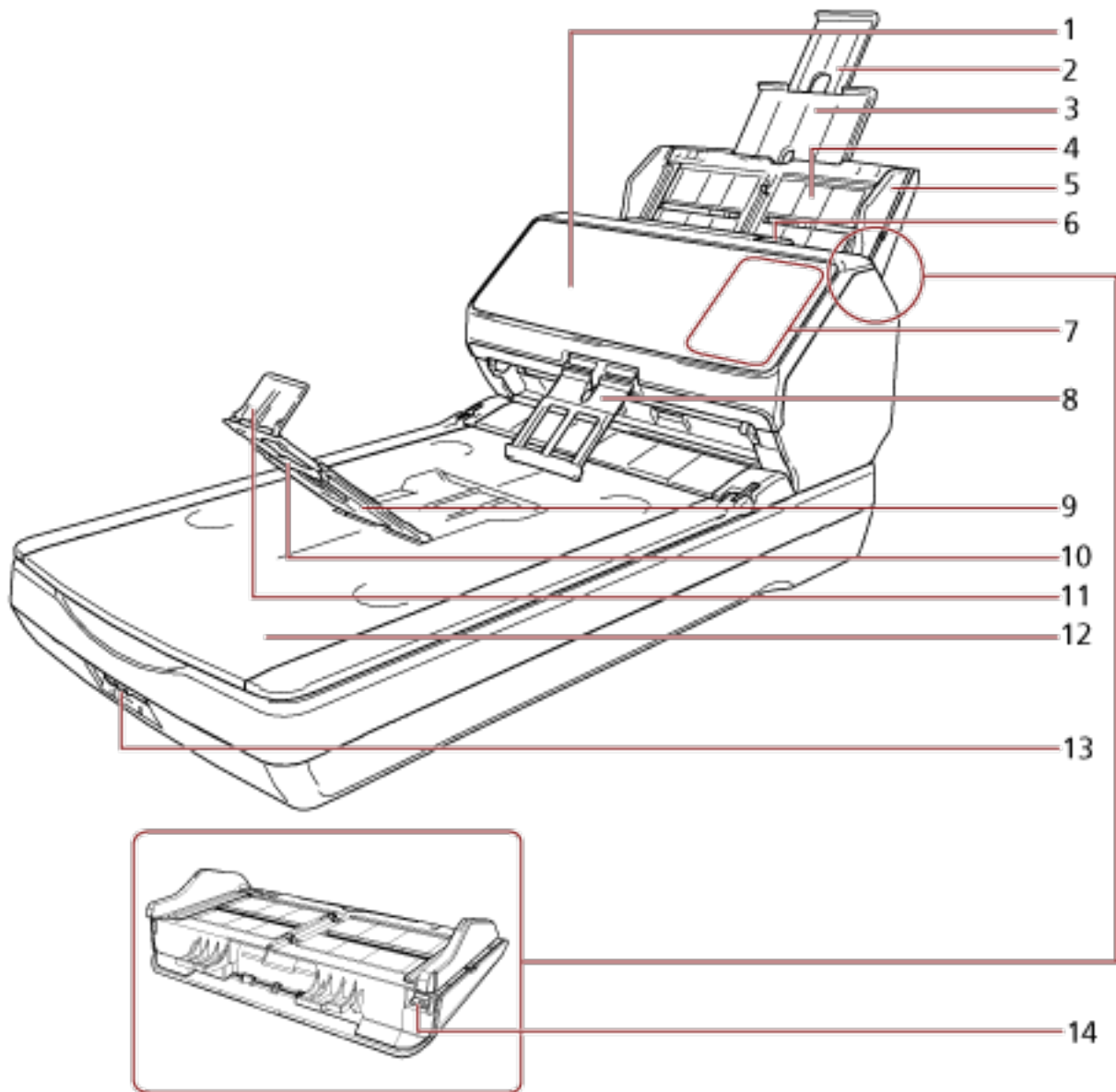

編號	名稱	功能
1	ADF (自動送紙器)	從 ADF 進紙槽 (送紙器) 逐張取出文件，並送進掃描器。 打開可更換耗材或清潔掃描器內部。
2	進紙槽延展部分 2	拉出即可依照文件長度調整。
3	進紙槽延展部分 1	拉出即可依照文件長度調整。

編號	名稱	功能
4	ADF 進紙槽 (送紙器)	固定要掃描的文件。
5	側導板	將紙張載入 ADF 進紙槽 (送紙器) 並送紙進掃描器時，可用以引導文件。
6	ADF 開關	拉起此開關可打開 ADF。
7	操作面板	<ul style="list-style-type: none"> ● 若為 fi-8290/fi-8270 由 LCD 和按鈕所組成。 用來操作掃描器或檢查狀態。 關於詳細資訊，請參閱 如何使用操作面板 [fi-8190/fi-8290/fi-8170/fi-8270](第 128 頁)。 ● 若為 fi-8250/fi-8250U 由功能編號顯示器、按鈕和 LED 指示燈所組成。 用來操作掃描器或檢查狀態。 關於詳細資訊，請參閱 如何使用操作面板 [fi-8150/fi-8250/fi-8150U/fi-8250U](第 161 頁)。
8	蓄紙輔助板	將其拉出後，可支撐退出的文件使其整齊堆起。
9	蓄紙器	將其朝您的方向打開後，可堆疊退出的文件。
10	蓄紙器延展部分	將其朝您的方向拉出，以調整文件長度。
11	固定架	將其提起，以調整文件長度。
12	平台	將無法以 ADF 掃描的文件 (如薄紙或書本) 放置在掃描玻璃區域上掃描。
13	搬運鎖錯誤	鎖定乘載部件 (位於平台內) 以防搬運時受損。
14	側導板調整器	<p>若以圓珠筆拉出側導板調整器然後在掃描器裝上 ADF 進紙槽 (送紙器)，可依據文件寬度 (220 mm 到 240 mm) 調整側導板。</p> <p>關於詳細資訊，請參閱 掃描寬度為 220 mm 到 240 mm 的文件(第 166 頁)。</p>

- 背面

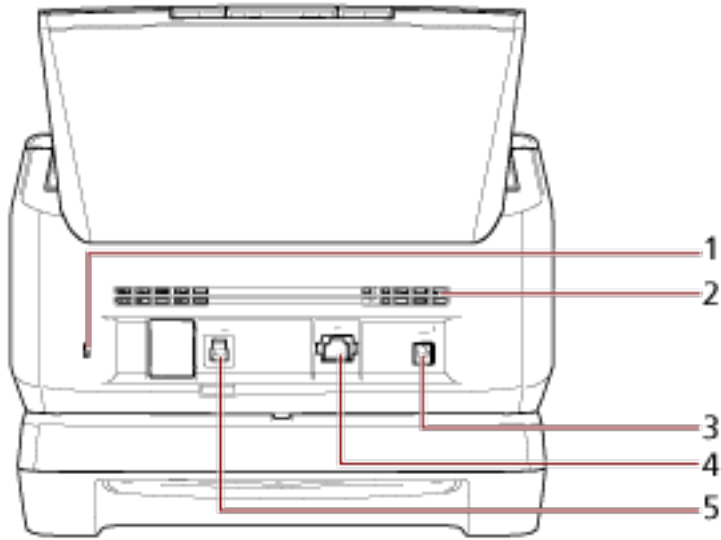

編號	名稱	功能
1	防盜纜線鎖孔	用於連接防盜安全纜線 (市面有售)。
2	通風口	讓熱氣由掃描器內部排出的洞口。
3	電源線接口	用以連接電源線。 "電源線"表示 AC 纜線和電源轉接器組件。
4	網路接口 [fi-8290/fi-8270/fi-8250]	用來連接 LAN 纜線。
5	USB 接口	用來連接 USB 纜線。

● 卸除式部件

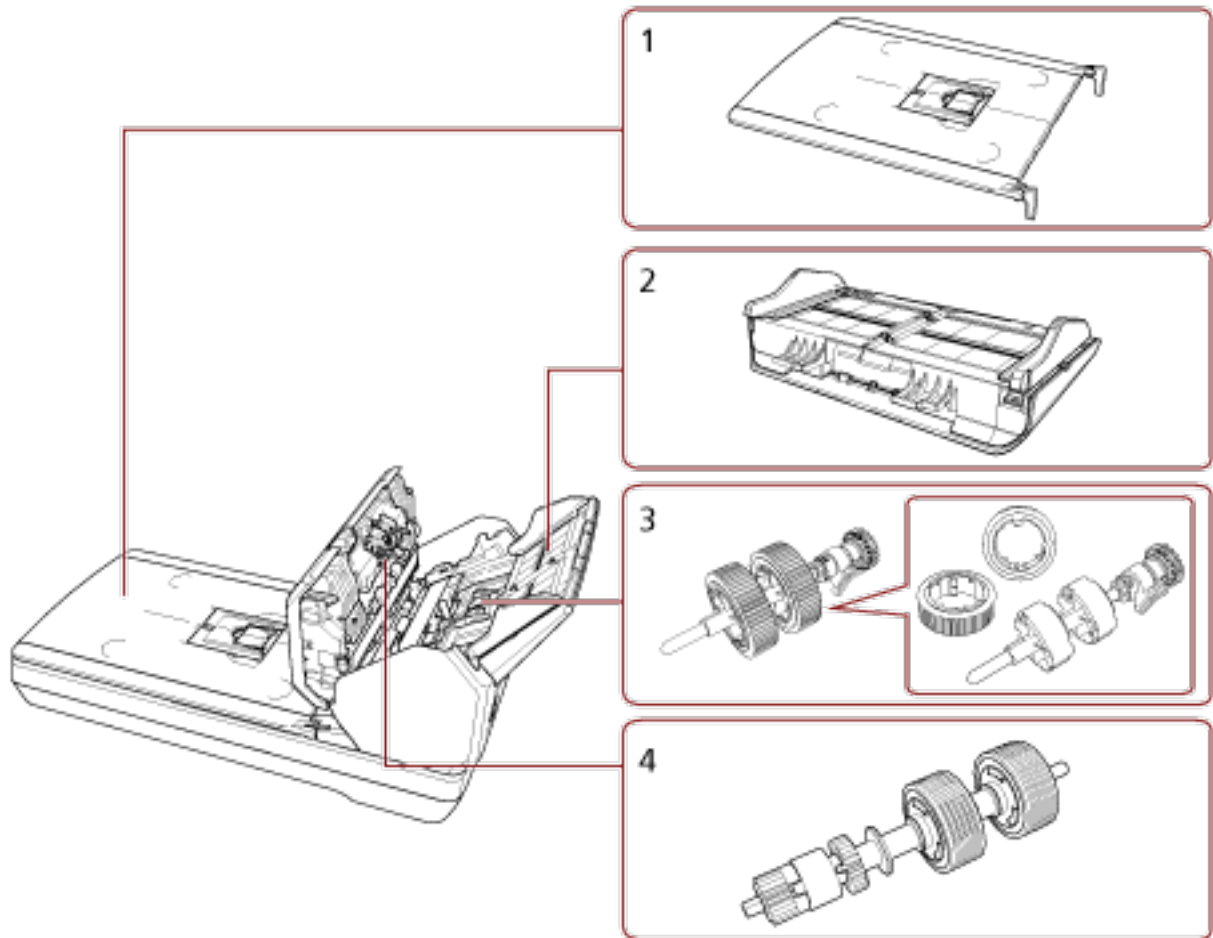

編號	名稱	功能
1	文件掀蓋	關閉以將文件維持在原地。
2	ADF 進紙槽 (送紙器)	固定要掃描的文件。
3	進紙輪	將載入 ADF 進紙槽 (送紙器) 上的文件送入 ADF 中的滾輪。
4	制動輪	防止多張文件同時送進 ADF 的滾輪。

- 內部 (平台)

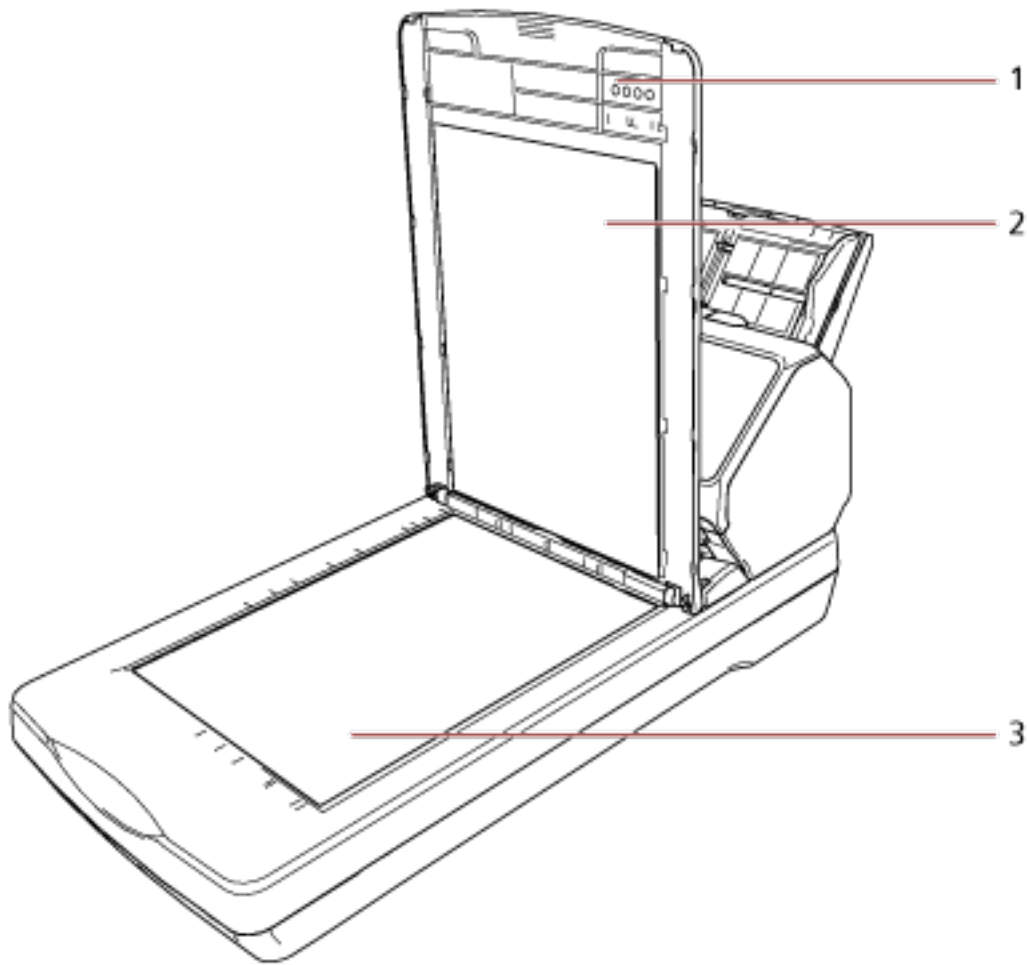

編號	名稱	功能
1	文件掀蓋	關閉以將文件維持在原地。
2	文件壓墊	將文件抵住於文件平台上。 附有黑色文件壓墊的文件掀蓋為選購品。 可用來在平台上以黑色背景執行掃描。 關於詳細資訊，請參閱 掃描器配件(第 400 頁) 。
3	文件平台	使用平台掃描時，將文件放置於掃描玻璃區域上。

部件和功能 [所有機型的通用零件]

- 內部 (ADF)

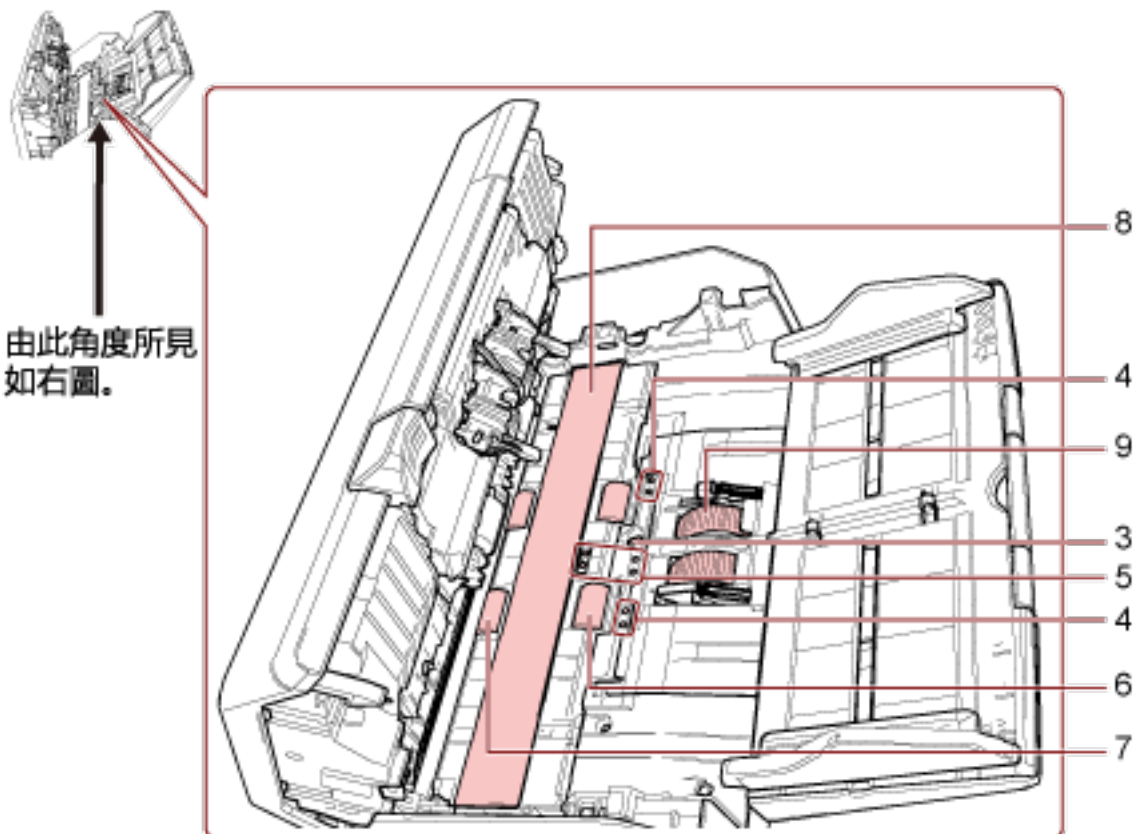
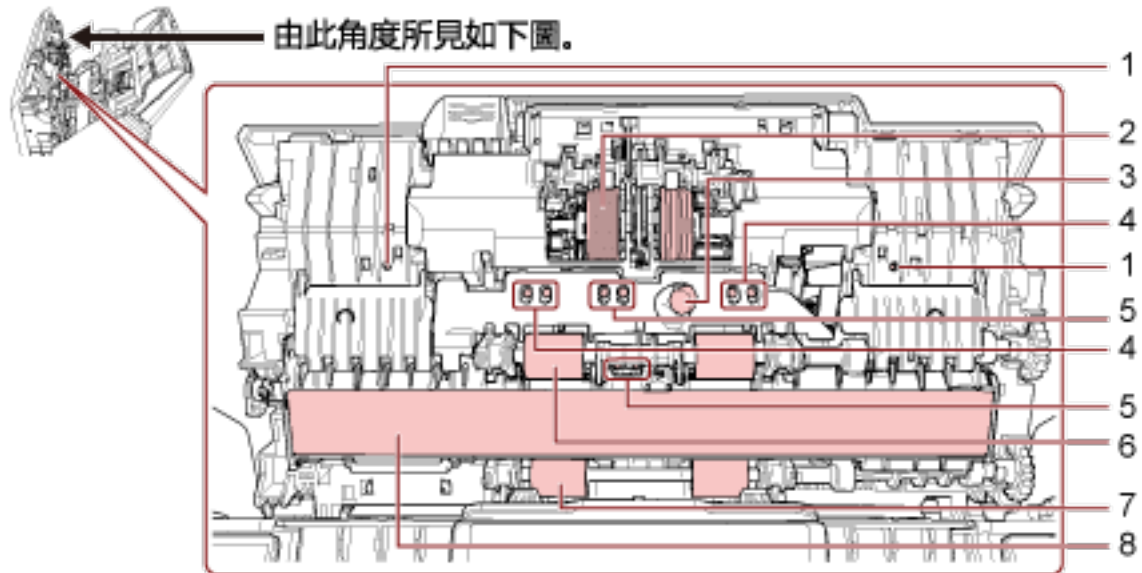

編號	名稱	功能
1	麥克風 (× 2) [fi-8190/fi-8290/ fi-8170/fi-8270]	以檢測卡紙音。
2	制動輪 (× 2)	防止多張文件同時送進 ADF 的滾輪。
3	超音波感應器 (× 2)	透過超音波來檢測文件重疊的感應器。 透過監察通過文件的超音波差異來檢測文件重疊。
4	文件感應器 (× 8) [fi-8190/fi-8290/ fi-8170/fi-8270]	檢測文件是否存在的感應器。
5	文件感應器 (× 8)	檢測文件是否存在的感應器。
6	送紙輪 (× 4)	將文件送進 ADF 的滾輪。
7	出紙輪 (× 4)	將文件從 ADF 送至蓄紙器的滾輪。
8	掃描玻璃 (× 2)	掃描文件的平面。
9	進紙輪 (× 2)	從載入 ADF 進紙槽 (送紙器) 中的文件分出一張，然後送入 ADF 的一組滾輪。

- 文件感應器

本節詳細說明關於文件感應器的名稱。

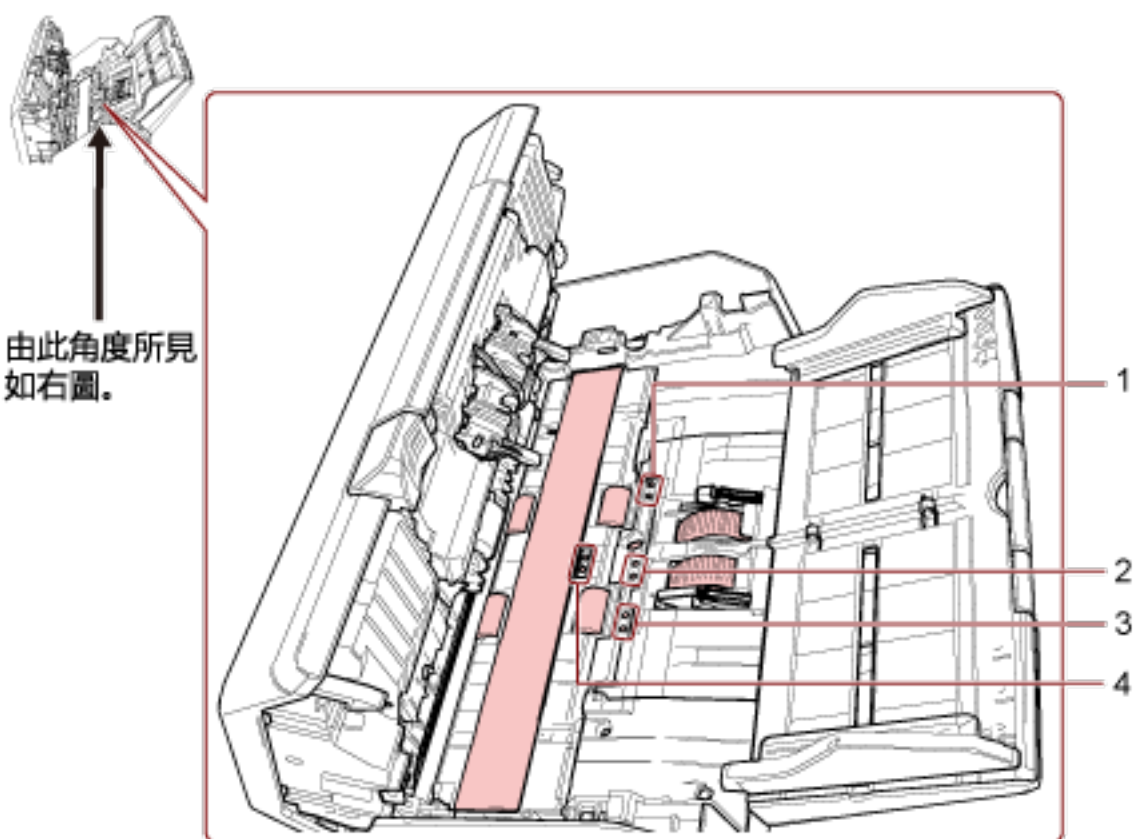
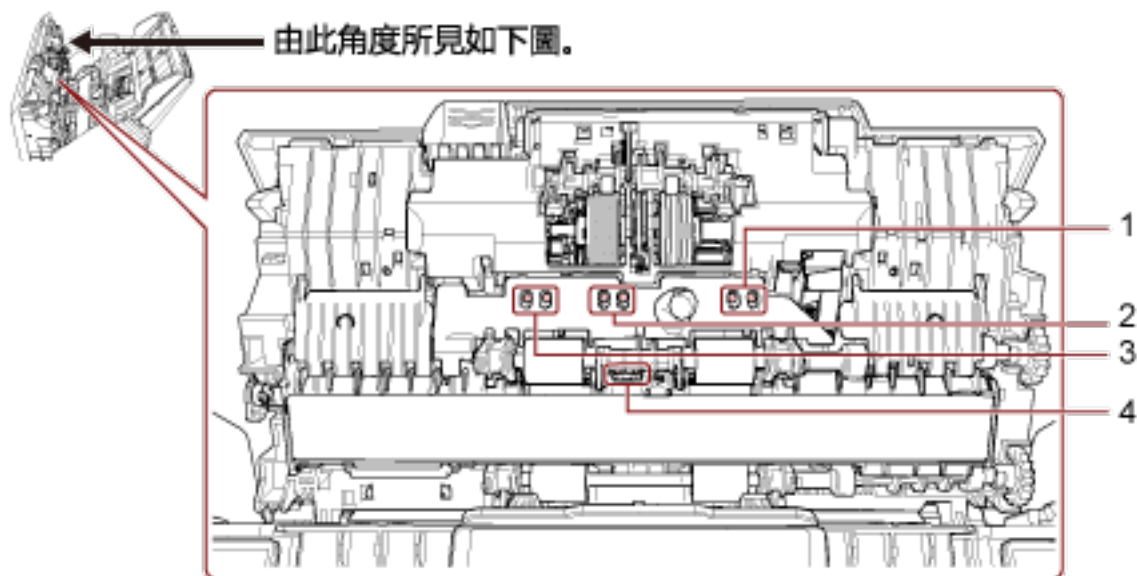

編號	名稱	功能
1	歪斜感應器 (左) (× 4) [fi-8190/ fi-8290/fi-8170/fi-8270]	檢測文件是否存在的感應器。
2	進紙感應器 (× 4)	檢測文件是否存在的感應器。
3	歪斜感應器 (右) (× 4) [fi-8190/ fi-8290/fi-8170/fi-8270]	檢測文件是否存在的感應器。
4	讀取頂部感應器 (× 4)	檢測文件是否存在的感應器。

掃描器設定

本節說明要連接掃描器的電腦上所需的軟體、系統需求和掃描器設定方法。

掃描器設定程序依據掃描器的連線方式而定。

確認各方式的參考頁面來設定掃描器。

關於設定掃描器所需行動的詳細資訊，請參閱 [設定掃描器時可參閱的使用手冊](#) (第 12 頁)。



● 以電腦操作



透過有線區域網路連線掃描器來以電腦操作掃描器 (自動取得 IP 位址時) [fi-8190/fi-8290/fi-8170/fi-8270/fi-8150/fi-8250](第 43 頁)



透過有線區域網路連接掃描器來以電腦操作掃描器 (手動指派 IP 位址時) [fi-8190/fi-8290/fi-8170/fi-8270/fi-8150/fi-8250](第 47 頁)

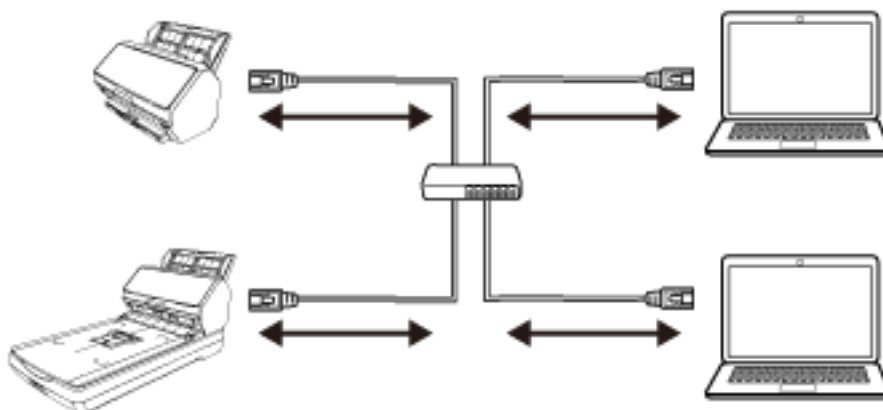

透過 USB 纜線將掃描器連線至電腦來以電腦操作掃描器(第 51 頁)

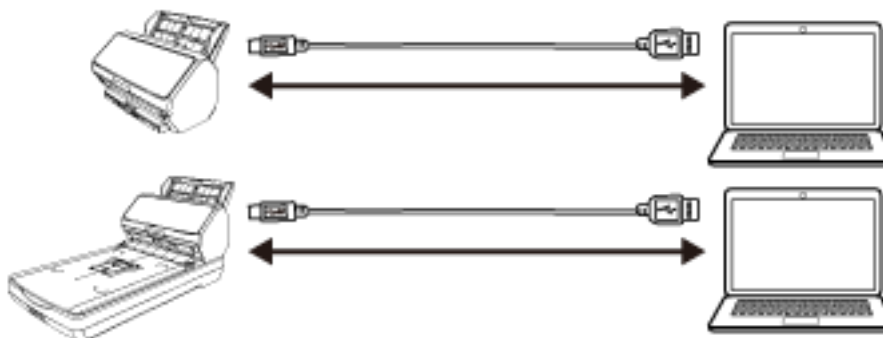



- 以 PaperStream NX Manager 操作



透過有線區域網路連線掃描器來以 PaperStream NX Manager 操作掃描器 (自動取得 IP 位址時)
[fi-8190/fi-8290/fi-8170/fi-8270/fi-8150/fi-8250](第 54 頁)



透過有線區域網路連線掃描器來以 PaperStream NX Manager 操作掃描器 (手動設定 IP 位址時)
[fi-8190/fi-8290/fi-8170/fi-8270/fi-8150/fi-8250](第 58 頁)

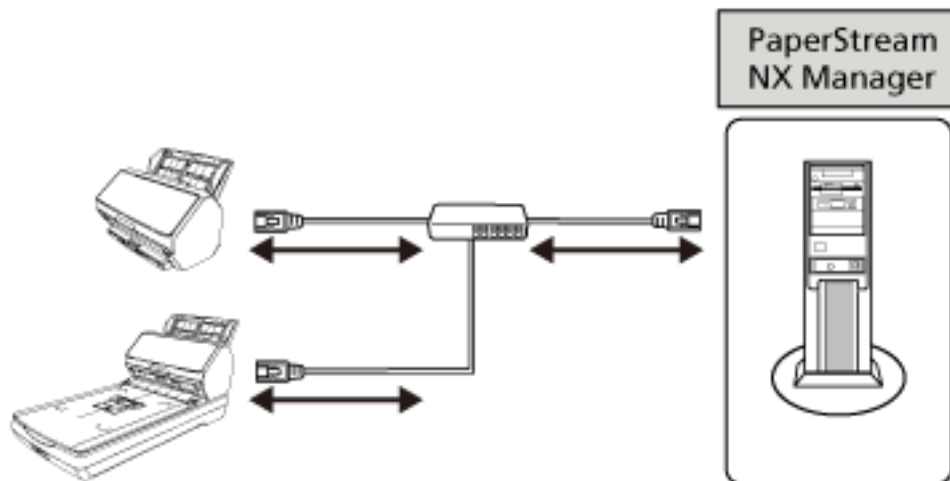

提示

以 PaperStream NX Manager 操作掃描器時，必須設定環境和指定 PaperStream NX Manager 的設定。
關於詳細資訊，請參閱 PaperStream NX Manager 使用指南。

您可由以下網頁下載 PaperStream NX Manager 使用指南：
<https://www.pfu.rioh.com/global/scanners/fi/support/manuals/>

隨附軟體概要說明

本節說明要連線掃描器的電腦上所需的軟體。
本產品隨附下列軟體。

提示

可透過隨附 Setup DVD-ROM 安裝軟體，或從下載網站下載軟體後安裝。

- PaperStream IP 驅動程式
TWAIN 驅動程式是符合 TWAIN/ISIS 標準的驅動程式。其支援連線至網路的掃描器。共有三種類型的 PaperStream IP 驅動程式。
 - PaperStream IP (TWAIN)
符合 TWAIN 標準。透過符合 TWAIN 標準 32 位元的應用程式操作掃描器時使用。
 - PaperStream IP (TWAIN x64)
符合 TWAIN 標準。透過符合 TWAIN 標準 64 位元的應用程式操作掃描器時使用。
無論作業系統為何，若您使用的影像掃描應用程式為 32 位元應用程式，請使用 PaperStream IP (TWAIN)。
 - PaperStream IP (ISIS) fi-8000 Series
符合 ISIS 標準。透過符合 ISIS 標準的應用程式操作掃描器時使用。
關於詳細資訊，請參閱《PaperStream IP 驅動程式說明》。
- Network Setup Tool for fi Series
包含下列應用程式。
這些應用程式用來將掃描器連線至網路使用。
 - 掃描器選擇工具
使用此應用程式來設定電腦以使用連線至網路的掃描器。
 - IP 位址設定工具
使用此應用程式來設定掃描器的 IP 位址及掃描器名稱。
 - Button Event Manager
使用此應用程式來指定當按下掃描器上的按鈕時所啟動的影像掃描應用程式。
關於詳細資訊，請參閱 Network Setup Tool for fi Series 說明。
- Software Operation Panel
您可以配置和掃描文件及管理耗材部件有關的設定。
將連同 PaperStream IP 驅動程式一併安裝。
關於詳細資訊，請參閱 [掃描器設定 \(Software Operation Panel\)](#)(第 313 頁)。
- Error Recovery Guide
在掃描器發生錯誤時，使用此應用程式來顯示掃描器的狀態和問題解決方法。
將連同 PaperStream IP 驅動程式一併安裝。
問題的解決方案也可在 [疑難排解](#)(第 230 頁) 中查看。
- Error Recovery Guide (使用手冊)
此使用手冊說明由 Error Recovery Guide 所通知錯誤的解決方法。
- PaperStream ClickScan
支援 PaperStream IP (TWAIN) 的 32 位元影像掃描應用程式。
透過簡易設定及操作，即可執行掃描。
當您登入電腦時，此程式將自動啟動並常駐於工作列右端的通知區域中。
關於詳細資訊，請參閱 PaperStream ClickScan 說明。
- PaperStream ClickScan Searchable PDF Option
以可搜尋之 PDF、Word (*1) 或 Excel (*1) 等格式輸出影像的應用程式。
它可以與 PaperStream ClickScan 一起使用。
關於詳細資訊，請參閱 PaperStream ClickScan 說明。

- PaperStream Capture
支援 PaperStream IP (TWAIN)/PaperStream IP (ISIS) fi-8000 Series 的 32 位元影像掃描應用程式。
將掃描設定定義為文件設定檔，即可根據喜好自訂設定。
關於詳細資訊，請參閱《PaperStream Capture 使用指南》。
- PaperStream Capture Pro (評估版)
支援 PaperStream IP (TWAIN) 的 32 位元影像掃描應用程式。
這是 PaperStream Capture Pro 的試用版。
若要使用完整版，請購買並啟用授權。
除了 PaperStream Capture 中的功能，PaperStream Capture Pro 還可讓您執行多站運轉和進階的中繼資料設定。
關於詳細資訊，請參閱《PaperStream Capture 使用指南》。
- ABBYY FineReader for ScanSnap
此應用程式可將影像轉換為應用程式 Word (*1) 或 Excel (*1) 的檔案。
以 PaperStream Capture/PaperStream Capture Pro 掃描文件時可使用。
請從下載網站下載並安裝。
- 使用手冊
將會安裝安全注意事項、操作指南和 fi-819PRB 列印器操作指南。
- Scanner Central Admin Agent
在掃描器連線的電腦上安裝此應用程式，得以電腦操作掃描器並連結至 Scanner Central Admin Server。
電腦連結至 Scanner Central Admin Server 後，您可套用掃描器的設定資訊等更新至多台掃描器。
關於詳細資訊，請參閱《Scanner Central Admin 使用指南》。
- fi Series Online Update
此應用程式可檢查電腦上安裝軟體的最新更新、檢查連線至電腦的掃描器韌體更新，並加以安裝。
關於詳細資訊，請參閱《fi Series Online Update 說明》。

*1：需要安裝 Microsoft® Office 產品。

系統需求

用於安裝軟體之電腦的系統需求如下。

作業系統	<ul style="list-style-type: none"> ● Windows® 10 家用版 (32/64 位元版) (*1) ● Windows® 10 專業版 (32/64 位元版) (*1) ● Windows® 10 企業版 (32/64 位元版) (*1) ● Windows® 10 教育版 (32/64 位元版) (*1) ● Windows Server™ 2016 Standard (64 位元版) (*1) ● Windows Server™ 2019 Standard (64 位元版) (*1) ● Windows Server™ 2022 Standard (64 位元版) (*1) ● Windows® 11 家用版 (64 位元版) (*1) ● Windows® 11 專業版 (64 位元版) (*1) ● Windows® 11 企業版 (64 位元版) (*1) ● Windows® 11 教育版 (64 位元版) (*1)
CPU	Intel 或與 Intel 相容的處理器
顯示器解析度	1024 × 768 像素以上，65,536 以上色彩 (文字大小：作業系統的顯示設定中的放大倍數最高為 125%)
硬碟空間	12 GB 或以上的可用硬碟空間 (*2)
DVD 光碟機	由隨附 Setup DVD-ROM 安裝軟體時需要
介面	USB 3.2 Gen 1x1 (USB 3.0)/USB 2.0/USB 1.1
瀏覽器 (*3)	<ul style="list-style-type: none"> ● Google Chrome ● Microsoft Edge

*1：隨附軟體將以桌上型應用程式模式運作。

*2：掃描文件所需的硬碟空間根據掃描影像檔案大小而異。

*3：需要一種瀏覽器才能在 fi Series 網路設定中指定網路設定。
不支援 Microsoft Edge 中的 Internet Explorer 模式。

透過有線區域網路連線掃描器來以電腦操作掃描器 (自動取得 IP 位址時) [fi-8190/fi-8290/fi-8170/fi-8270/fi-8150/fi-8250]

本節說明透過有線區域網路將掃描器連線至網路裝置，得以電腦操作掃描器並自動為掃描器取得 IP 位址的設定程序。

關於拆封掃描器的程序，請參閱入門指南。

注意事項

若已安裝舊版軟體，請先將其移除。

關於移除軟體的程序，請參閱 [移除軟體](#) (第 402 頁)。

提示

為掃描器取得 IP 位址的出廠預設值為自動取得 IP 位址。

- 1 開啟電腦，並以擁有「管理員」權限的使用者身分登入 Windows。
- 2 將 SETUP DVD-ROM 插入 DVD 光碟機。
出現 [fi Series 設定] 視窗。

提示

若未出現 [fi Series 設定] 視窗，請透過 [檔案總管] 或 [電腦]，在 SETUP DVD-ROM 中按兩下「Setup.exe」。

- 3 (若顯示選擇機型名稱的視窗時，) 按一下要使用的掃描器機型名稱。
- 4 選擇 [標準安裝 (建議選項)] 或 [自訂安裝]。
 - 若為 [標準安裝 (建議選項)]
選擇 [標準安裝 (建議選項)] 以安裝操作掃描器所需的所有軟體。
 - a 按一下 [標準安裝 (建議選項)] 按鈕。



- b 按照視窗中顯示的指示安裝軟體。

軟體安裝完成時，將會出現 [如何連線掃描器] 視窗。

提示

當選擇 [標準安裝 (建議選項)] 時，會安裝下列軟體：

- PaperStream IP (TWAIN)
- Network Setup Tool for fi Series
- Software Operation Panel
- Error Recovery Guide
- PaperStream ClickScan
- PaperStream Capture
- 使用手冊
- fi Series Online Update

請注意，fi-8190/fi-8290/fi-8170/fi-8270/fi-8150/fi-8250 將安裝 Network Setup Tool for fi Series。

- 若為 [自訂安裝]
 - 選擇 [自訂安裝] 以選擇並安裝您需要的軟體。
 - a 按一下 [自訂安裝] 按鈕。



- b 確認顯示的內容，然後按一下 [下一步] 按鈕。
- c 選取要安裝軟體的核取方塊，然後按一下 [下一步] 按鈕。
- d 按照視窗中顯示的指示安裝軟體。
軟體安裝完成時，將會出現 [如何連線掃描器] 視窗。

5 選取 [網路]。



6 將掃描器如下連線至電腦。

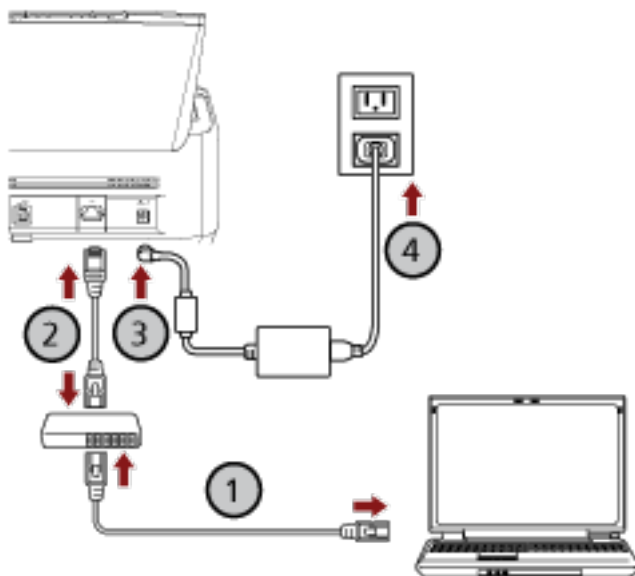

- a 透過有線區域網路或 Wi-Fi 將電腦連線到網路裝置 (1)。
以下程序顯示透過有線區域網路，將電腦連線至網路裝置的範例。
關於如何將電腦連線至網路的詳細資訊，請參閱電腦的使用手冊。
- b 透過有線區域網路將掃描器連線到網路裝置 (2)。
- c 將電源線連接到掃描器和電源插座 (3)、(4)。
- d 開啟掃描器電源。
關於詳細資訊，請參閱 [如何開啟電源\(第 64 頁\)](#)。

7 在 [如何連線掃描器] 視窗中按一下 [選擇掃描器] 按鈕。 出現 [掃描器選擇工具] 視窗。

8 在掃描器清單中，選擇您要使用的掃描器的核取方塊。

預設掃描器名稱為「(機型名稱) - (序號)」。

序號印在掃描器背面的標籤上，請移除 ADF 進紙槽 (送紙器) 以查看號碼。關於詳細資訊，請參閱 [檢查產品標籤](#) (第 312 頁)。

關於掃描器選擇工具的詳細資訊，請參閱 Network Setup Tool for fi Series 說明。

9 按一下 [確定] 按鈕以關閉 [掃描器選擇工具] 視窗。**10 在 [fi Series 設定] 視窗中按一下 [結束] 按鈕。****11 確認掃描器是否準備好可開始掃描。**

關於詳細資訊，請參閱 [如何執行基本掃描](#) (第 85 頁)。

提示

- 若掃描器選擇工具未啟動，請參閱 [啟動掃描器選擇工具](#)[fi-8190/fi-8290/fi-8170/fi-8270/fi-8150/fi-8250] (第 62 頁)，並將其啟動。
- 在 fi Series 網路設定中，也可指定掃描器的網路設定。
關於詳細資訊，請參閱 [網路設定 \(fi Series 網路設定\)](#) [fi-8190/fi-8290/fi-8170/fi-8270/fi-8150/fi-8250] (第 373 頁)。

透過有線區域網路連接掃描器來以電腦操作掃描器 (手動指派 IP 位址時) [fi-8190/fi-8290/fi-8170/fi-8270/fi-8150/fi-8250]

本節說明透過有線區域網路將掃描器連線至網路裝置，得以電腦操作掃描器並手動指派 IP 位址至掃描器的設定程序。

關於拆封掃描器的程序，請參閱入門指南。

注意事項

若已安裝舊版軟體，請先將其移除。

關於移除軟體的程序，請參閱 [移除軟體](#) (第 402 頁)。

- 1 開啟電腦，並以擁有「管理員」權限的使用者身分登入 Windows。
- 2 將 SETUP DVD-ROM 插入 DVD 光碟機。
出現 [fi Series 設定] 視窗。

提示

若未出現 [fi Series 設定] 視窗，請透過 [檔案總管] 或 [電腦]，在 SETUP DVD-ROM 中按兩下「Setup.exe」。

- 3 (若顯示選擇機型名稱的視窗時，) 按一下要使用的掃描器機型名稱。
- 4 選擇 [標準安裝 (建議選項)] 或 [自訂安裝]。
 - 若為 [標準安裝 (建議選項)]
選擇 [標準安裝 (建議選項)] 以安裝操作掃描器所需的所有軟體。
 - a 按一下 [標準安裝 (建議選項)] 按鈕。



- b 按照視窗中顯示的指示安裝軟體。
軟體安裝完成時，將會出現 [如何連線掃描器] 視窗。

提示

當選擇 [標準安裝 (建議選項)] 時，會安裝下列軟體：

- PaperStream IP (TWAIN)
- Network Setup Tool for fi Series
- Software Operation Panel
- Error Recovery Guide
- PaperStream ClickScan
- PaperStream Capture
- 使用手冊
- fi Series Online Update

請注意，fi-8190/fi-8290/fi-8170/fi-8270/fi-8150/fi-8250 將安裝 Network Setup Tool for fi Series。

- 若為 [自訂安裝]
選擇 [自訂安裝] 以選擇並安裝您需要的軟體。

a 按一下 [自訂安裝] 按鈕。



- b 確認顯示的內容，然後按一下 [下一步] 按鈕。
- c 選取要安裝軟體的核取方塊，然後按一下 [下一步] 按鈕。
- d 按照視窗中顯示的指示安裝軟體。
軟體安裝完成時，將會出現 [如何連線掃描器] 視窗。

5 選取 [網路]。



6 將掃描器如下連線至電腦。

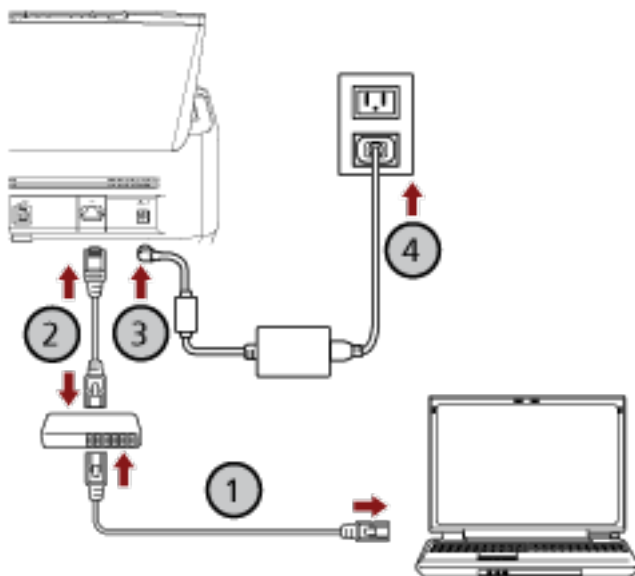

- a 透過有線區域網路或 Wi-Fi 將電腦連線到網路裝置 (1)。
以下程序顯示透過有線區域網路，將電腦連線至網路裝置的範例。
關於如何將電腦連線至網路的詳細資訊，請參閱電腦的使用手冊。
- b 透過有線區域網路將掃描器連線到網路裝置 (2)。
- c 將電源線連接到掃描器和電源插座 (3)、(4)。
- d 開啟掃描器電源。
關於詳細資訊，請參閱 [如何開啟電源\(第 64 頁\)](#)。

7 在 [如何連線掃描器] 視窗中按一下 [選擇掃描器] 按鈕。 出現 [掃描器選擇工具] 視窗。

8 按一下 [設定 IP 位址] 按鈕。

出現要求您透過 USB 纜線將掃描器連線至電腦的訊息。

9 透過隨附的 USB 纜線將掃描器連線至電腦，並在訊息視窗中按一下 [確定] 按鈕。

出現 IP 位址設定工具的登入視窗。

提示

連接 USB 纜線時，無須拔下掃描器的 LAN 纜線。

10 輸入預設管理員密碼並按一下 [登入] 按鈕。

您可檢查是否有標籤來確認預設管理員密碼。

關於標籤的詳細資訊，請參閱 [檢查產品標籤\(第 312 頁\)](#)。

出現 [IP 位址設定工具] 視窗。

11 設定 IP 位址及掃描器名稱，然後按一下 [確定] 按鈕。

關於 IP 位址設定工具的詳細資訊，請參閱 [Network Setup Tool for fi Series 說明](#)。

提示

您設定的掃描器名稱及 IP 位址將會顯示於掃描器選擇工具的掃描器清單中。

12 由掃描器拔下 USB 纜線。**13 按一下 [掃描器選擇工具] 視窗中的 [再次搜尋] 按鈕來搜尋您要使用的掃描器。**

設定 IP 位址後，掃描器未立即顯示於掃描器清單中。按一下 [再次搜尋] 按鈕來搜尋掃描器。

關於掃描器選擇工具的詳細資訊，請參閱 [Network Setup Tool for fi Series 說明](#)。

14 在掃描器清單中，選擇您要使用的掃描器的核取方塊。**15 按一下 [確定] 按鈕以關閉 [掃描器選擇工具] 視窗。****16 在 [fi Series 設定] 視窗中按一下 [結束] 按鈕。****17 確認掃描器是否準備好可開始掃描。**

關於詳細資訊，請參閱 [如何執行基本掃描\(第 85 頁\)](#)。

提示

- 若掃描器選擇工具未啟動，請參閱 [啟動掃描器選擇工具\[fi-8190/fi-8290/fi-8170/fi-8270/fi-8150/fi-8250\] \(第 62 頁\)](#)，並將其啟動。
- 若 IP 位址設定工具未啟動，請參閱 [啟動 IP 位址設定工具\[fi-8190/fi-8290/fi-8170/fi-8270/fi-8150/fi-8250\]\(第 63 頁\)](#)，並將其啟動。
- 在 fi Series 網路設定中，也可指定掃描器的網路設定。
關於詳細資訊，請參閱 [網路設定 \(fi Series 網路設定\) \[fi-8190/fi-8290/fi-8170/fi-8270/fi-8150/fi-8250\] \(第 373 頁\)](#)。

透過 USB 纜線將掃描器連線至電腦來以電腦操作掃描器

本節說明關於使用 USB 纜線將掃描器連線至電腦，得以電腦操作掃描器的設定程序。

關於拆封掃描器的程序，請參閱入門指南。

注意事項

若已安裝舊版軟體，請先將其移除。

關於移除軟體的程序，請參閱 [移除軟體](#) (第 402 頁)。

- 1 開啟電腦，並以擁有「管理員」權限的使用者身分登入 Windows。
- 2 將 SETUP DVD-ROM 插入 DVD 光碟機。
出現 [fi Series 設定] 視窗。

提示

若未出現 [fi Series 設定] 視窗，請透過 [檔案總管] 或 [電腦]，在 SETUP DVD-ROM 中按兩下「Setup.exe」。

- 3 (若顯示選擇機型名稱的視窗時，) 按一下要使用的掃描器機型名稱。
- 4 選擇 [標準安裝 (建議選項)] 或 [自訂安裝]。
 - 若為 [標準安裝 (建議選項)]
 - 選擇 [標準安裝 (建議選項)] 以安裝操作掃描器所需的所有軟體。
 - a 按一下 [標準安裝 (建議選項)] 按鈕。



- b 按照視窗中顯示的指示安裝軟體。
軟體安裝完成時，將會出現 [如何連線掃描器] 視窗。

提示

當選擇 [標準安裝 (建議選項)] 時，會安裝下列軟體：

- PaperStream IP (TWAIN)
- Network Setup Tool for fi Series

- Software Operation Panel
- Error Recovery Guide
- PaperStream ClickScan
- PaperStream Capture
- 使用手冊
- fi Series Online Update

請注意，fi-8190/fi-8290/fi-8170/fi-8270/fi-8150/fi-8250 將安裝 Network Setup Tool for fi Series。

- 若為 [自訂安裝]
選擇 [自訂安裝] 以選擇並安裝您需要的軟體。

a 按一下 [自訂安裝] 按鈕。



- b 確認顯示的內容，然後按一下 [下一步] 按鈕。
- c 選取要安裝軟體的核取方塊，然後按一下 [下一步] 按鈕。
- d 按照視窗中顯示的指示安裝軟體。
- 若要安裝 Network Setup Tool for fi Series
顯示 [如何連線掃描器] 視窗時，繼續至步驟 5。
 - 若不要安裝 Network Setup Tool for fi Series
軟體安裝完畢後，繼續至步驟 6。

5 選擇 [USB]。

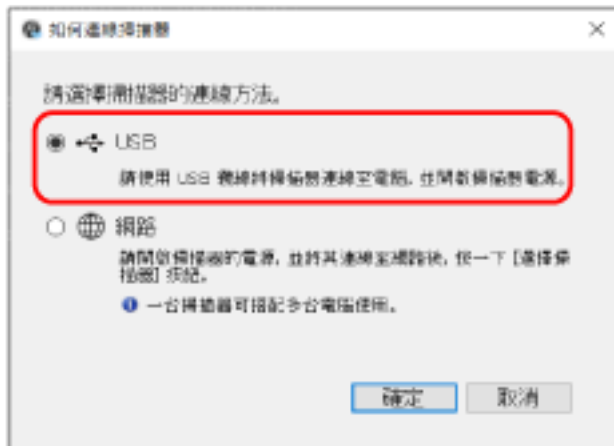

6 將掃描器如下連線至電腦。

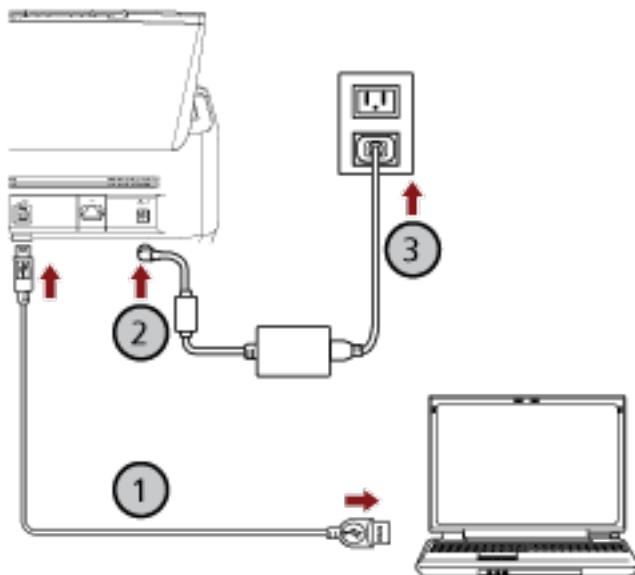

- a 用隨附的 USB 纜線將掃描器連接到電腦 (1)。
- b 將電源線連接到掃描器和電源插座 (2)、(3)。
- c 開啟掃描器電源。
關於詳細資訊，請參閱 [如何開啟電源](#)(第 64 頁)。

7 在 [如何連線掃描器] 視窗中按一下 [確定] 按鈕。

8 在 [fi Series 設定] 視窗中按一下 [結束] 按鈕。

9 確認掃描器是否準備好可開始掃描。

關於詳細資訊，請參閱 [如何執行基本掃描](#)(第 85 頁)。

透過有線區域網路連線掃描器來以 PaperStream NX Manager 操作掃描器 (自動取得 IP 位址時) [fi-8190/fi-8290/fi-8170/fi-8270/fi-8150/fi-8250]

本節說明透過有線區域網路將掃描器連線至網路裝置，得以 PaperStream NX Manager 操作掃描器並自動由 DHCP 伺服器為掃描器取得 IP 位址的設定程序。

關於拆封掃描器的程序，請參閱入門指南。

注意事項

若已安裝舊版軟體，請先將其移除。

關於移除軟體的程序，請參閱 [移除軟體](#) (第 402 頁)。

提示

- 為掃描器取得 IP 位址的出廠預設值為自動取得 IP 位址。
- 請參閱 PaperStream NX Manager 使用指南，安裝以 PaperStream NX Manager 操作掃描器的所需軟體。使用 Setup DVD-ROM 來指定掃描器的網路設定。

- 1 開啟電腦，並以擁有「管理員」權限的使用者身分登入 Windows。
電腦用來設定掃描器，使其可搭配 PaperStream NX Manager 進行操作。
- 2 將 SETUP DVD-ROM 插入 DVD 光碟機。
出現 [fi Series 設定] 視窗。

提示

若未出現 [fi Series 設定] 視窗，請透過 [檔案總管] 或 [電腦]，在 SETUP DVD-ROM 中按兩下「Setup.exe」。

- 3 (若顯示選擇機型名稱的視窗時，) 按一下要使用的掃描器機型名稱。
- 4 按一下 [自訂安裝] 按鈕。



- 5 確認顯示的內容，然後按一下 [下一步] 按鈕。

6 選擇下列其中一個您要使用的掃描器驅動程式的核取方塊。

- PaperStream IP (TWAIN)
- PaperStream IP (TWAIN x64)
- PaperStream IP (ISIS) fi-8000 Series

7 選擇 [Network Setup Tool for fi Series] 核取方塊並按一下 [下一步] 按鈕。

8 按照視窗中顯示的指示安裝軟體。

軟體安裝完成時，將會出現 [如何連線掃描器] 視窗。

9 選取 [網路]。



10 將掃描器如下連線至電腦。

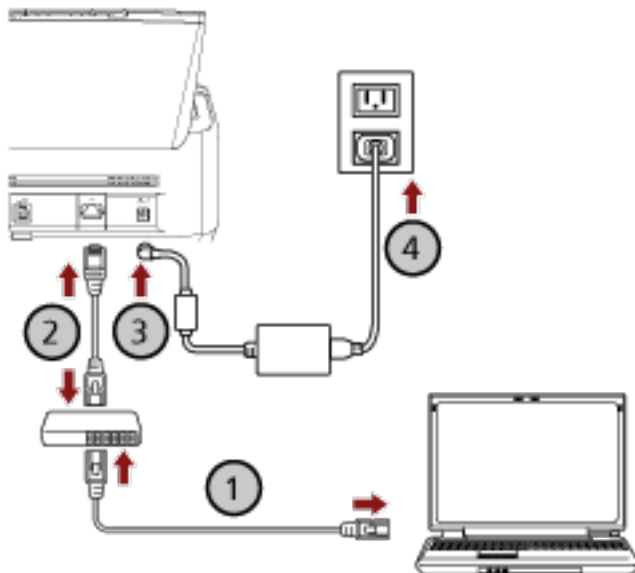

a 透過有線區域網路或 Wi-Fi 將電腦連線到網路裝置 (1)。

以下程序顯示透過有線區域網路，將電腦連線至網路裝置的範例。
關於如何將電腦連線至網路的詳細資訊，請參閱電腦的使用手冊。

b 透過有線區域網路將掃描器連線到網路裝置 (2)。

c 將電源線連接到掃描器和電源插座 (3)、(4)。

d 開啟掃描器電源。

關於詳細資訊，請參閱 [如何開啟電源](#)(第 64 頁)。

11 在 [如何連線掃描器] 視窗中按一下 [選擇掃描器] 按鈕。

出現 [掃描器選擇工具] 視窗。

12 在掃描器清單中，選擇您要使用的掃描器的 IP 位址。

預設掃描器名稱為「(機型名稱) - (序號)」。

序號印在掃描器背面的標籤上，請移除 ADF 進紙槽 (送紙器) 以查看號碼。關於詳細資訊，請參閱 [檢查產品標籤](#)(第 312 頁)。

關於掃描器選擇工具的詳細資訊，請參閱 Network Setup Tool for fi Series 說明。

瀏覽器將開啟並出現 fi Series 網路設定的登入視窗。

13 輸入管理員密碼，並按一下 [登入] 按鈕。

關於管理員密碼的詳細資訊，請參閱 [管理員密碼](#)(第 388 頁)。

將出現 fi Series 網路設定的 [掃描器資訊] 視窗。

14 檢查以下項目：

在各網頁上指定各設定項目，並按一下 [套用至掃描器] 按鈕。

關於各設定項目的詳細資訊，請參閱 [網路設定 \(fi Series 網路設定\)](#) [fi-8190/fi-8290/fi-8170/fi-8270/fi-8150/fi-8250](第 373 頁)。

- 掃描器名稱
設定掃描器名稱。
- 掃描器代碼
指定是否發行掃描器代碼。
若啟用「PaperStream NX Manager」設定，以使用者應用程式在電腦/行動裝置/精簡型用戶端上掃描時，可使用掃描器代碼。
- 有線區域網路
設定掃描器的 IPv4 位址。

注意事項

以 PaperStream NX Manager 操作掃描器時，不支援 IPv6 位址。

- 網路加密
指定是否加密網路通訊。
- Proxy 伺服器
設定此項目來使用 Proxy 伺服器以 PaperStream NX Manager 操作掃描器。
- PaperStream NX Manager
設定此項目以搭配 PaperStream NX Manager 操作掃描器。
選擇 [啟用] 核取方塊並指定 [主機名稱/IP 位址] 及 [連接埠號碼]。

按一下 [檢查連線] 按鈕以檢查掃描器是否可連線至 PaperStream NX Manager。

- Scanner Central Admin Server

設定此項目來使用 Scanner Central Admin Server 以 PaperStream NX Manager 操作掃描器。

您可使用 Scanner Central Admin Server 來監看數台掃描器，或同時在數台掃描器上執行單一操作。

15 在 [掃描器選擇工具] 視窗的掃描器清單中，選擇您要使用的掃描器的核取方塊。

16 按一下 [確定] 按鈕以關閉 [掃描器選擇工具] 視窗。

17 在 [fi Series 設定] 視窗中按一下 [結束] 按鈕。

18 確認掃描器是否準備好可開始掃描。

關於詳細資訊，請參閱 [如何執行基本掃描\(第 85 頁\)](#)。

提示

若掃描器選擇工具未啟動，請參閱 [啟動掃描器選擇工具\[fi-8190/fi-8290/fi-8170/fi-8270/fi-8150/fi-8250\]](#) (第 62 頁)，並將其啟動。

透過有線區域網路連線掃描器來以 PaperStream NX Manager 操作掃描器 (手動設定 IP 位址時) [fi-8190/fi-8290/fi-8170/fi-8270/fi-8150/fi-8250]

本節說明透過有線區域網路將掃描器連線至網路裝置，得以 PaperStream NX Manager 操作掃描器並手動指派 IP 位址至掃描器的設定程序。

關於拆封掃描器的程序，請參閱入門指南。

注意事項

若已安裝舊版軟體，請先將其移除。

關於移除軟體的程序，請參閱 [移除軟體](#) (第 402 頁)。

提示

請參閱 PaperStream NX Manager 使用指南，安裝以 PaperStream NX Manager 操作掃描器的所需軟體。使用 Setup DVD-ROM 來指定掃描器的網路設定。

1 開啟電腦，並以擁有「管理員」權限的使用者身分登入 Windows。
電腦用來設定掃描器，使其可搭配 PaperStream NX Manager 進行操作。

2 將 SETUP DVD-ROM 插入 DVD 光碟機。
出現 [fi Series 設定] 視窗。

提示

若未出現 [fi Series 設定] 視窗，請透過 [檔案總管] 或 [電腦]，在 SETUP DVD-ROM 中按兩下「Setup.exe」。

3 (若顯示選擇機型名稱的視窗時，) 按一下要使用的掃描器機型名稱。

4 按一下 [自訂安裝] 按鈕。



5 確認顯示的內容，然後按一下 [下一步] 按鈕。

6 選擇下列其中一個您要使用的掃描器驅動程式的核取方塊。

- PaperStream IP (TWAIN)
- PaperStream IP (TWAIN x64)
- PaperStream IP (ISIS) fi-8000 Series

7 選擇 [Network Setup Tool for fi Series] 核取方塊並按一下 [下一步] 按鈕。

8 按照視窗中顯示的指示安裝軟體。

軟體安裝完成時，將會出現 [如何連線掃描器] 視窗。

9 選取 [網路]。



10 將掃描器如下連線至電腦。

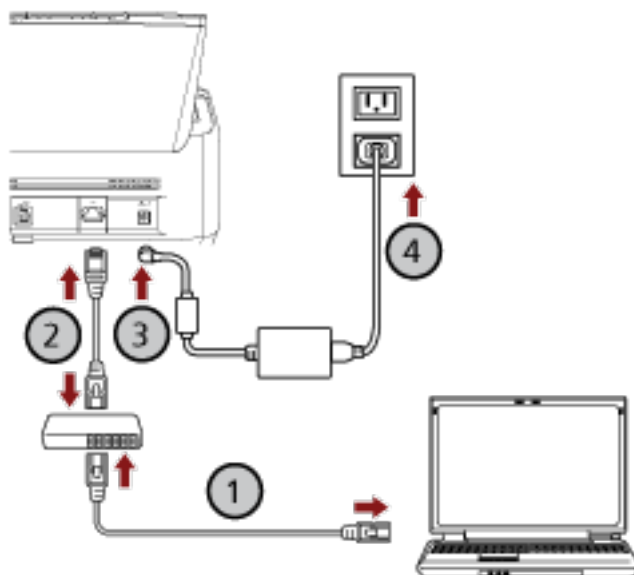

a 透過有線區域網路或 Wi-Fi 將電腦連線到網路裝置 (1)。

以下程序顯示透過有線區域網路，將電腦連線至網路裝置的範例。

關於如何將電腦連線至網路的詳細資訊，請參閱電腦的使用手冊。

b 透過有線區域網路將掃描器連線到網路裝置 (2)。

c 將電源線連接到掃描器和電源插座 (3)、(4)。

d 開啟掃描器電源。

關於詳細資訊，請參閱 [如何開啟電源\(第 64 頁\)](#)。

11 在 [如何連線掃描器] 視窗中按一下 [選擇掃描器] 按鈕。

出現 [掃描器選擇工具] 視窗。

12 按一下 [設定 IP 位址] 按鈕。

出現要求您透過 USB 纜線將掃描器連線至電腦的訊息。

13 透過隨附的 USB 纜線將掃描器連線至電腦，並在訊息視窗中按一下 [確定] 按鈕。

出現 IP 位址設定工具的登入視窗。

提示

連接 USB 纜線時，無須拔下掃描器的 LAN 纜線。

14 輸入預設管理員密碼並按一下 [登入] 按鈕。

您可檢查是否有標籤來確認預設管理員密碼。

關於標籤的詳細資訊，請參閱 [檢查產品標籤\(第 312 頁\)](#)。

出現 [IP 位址設定工具] 視窗。

15 設定 IP 位址及掃描器名稱，然後按一下 [確定] 按鈕。

關於 IP 位址設定工具的詳細資訊，請參閱 [Network Setup Tool for fi Series 說明](#)。

提示

您設定的掃描器名稱及 IP 位址將會顯示於掃描器選擇工具的掃描器清單中。

16 由掃描器拔下 USB 纜線。

17 按一下 [掃描器選擇工具] 視窗中的 [再次搜尋] 按鈕來搜尋您要使用的掃描器。

設定 IP 位址後，掃描器未立即顯示於掃描器清單中。按一下 [再次搜尋] 按鈕來搜尋掃描器。

關於掃描器選擇工具的詳細資訊，請參閱 [Network Setup Tool for fi Series 說明](#)。

18 在掃描器清單中，選擇您要使用的掃描器的 IP 位址。

瀏覽器將開啟並出現 fi Series 網路設定的登入視窗。

19 輸入管理員密碼，並按一下 [登入] 按鈕。

關於管理員密碼的詳細資訊，請參閱 [管理員密碼\(第 388 頁\)](#)。

將出現 fi Series 網路設定的 [掃描器資訊] 視窗。

20 檢查以下項目：

在各網頁上指定各設定項目，並按一下 [套用至掃描器] 按鈕。

關於各設定項目的詳細資訊，請參閱 [網路設定 \(fi Series 網路設定\) \[fi-8190/fi-8290/fi-8170/fi-8270/fi-8150/fi-8250\]](#)(第 373 頁)。

- 掃描器名稱
設定掃描器名稱。
- 掃描器代碼
指定是否發行掃描器代碼。
若啟用「PaperStream NX Manager」設定，以使用者應用程式在電腦/行動裝置/精簡型用戶端上掃描時，可使用掃描器代碼。
- 有線區域網路
設定掃描器的 IPv4 位址。

注意事項

以 PaperStream NX Manager 操作掃描器時，不支援 IPv6 位址。

- 網路加密
指定是否加密網路通訊。
- Proxy 伺服器
設定此項目來使用 Proxy 伺服器以 PaperStream NX Manager 操作掃描器。
- PaperStream NX Manager
設定此項目以搭配 PaperStream NX Manager 操作掃描器。
選擇 [啟用] 核取方塊並指定 [主機名稱/IP 位址] 及 [連接埠號碼]。
按一下 [檢查連線] 按鈕以檢查掃描器是否可連線至 PaperStream NX Manager。
- Scanner Central Admin Server
設定此項目來使用 Scanner Central Admin Server 以 PaperStream NX Manager 操作掃描器。
您可使用 Scanner Central Admin Server 來監看數台掃描器，或同時在數台掃描器上執行單一操作。

21 在 [掃描器選擇工具] 視窗的掃描器清單中，選擇您要使用的掃描器的核取方塊。

22 按一下 [確定] 按鈕以關閉 [掃描器選擇工具] 視窗。

23 在 [fi Series 設定] 視窗中按一下 [結束] 按鈕。

24 確認掃描器是否準備好可開始掃描。

關於詳細資訊，請參閱 [如何執行基本掃描\(第 85 頁\)](#)。

提示

- 若掃描器選擇工具未啟動，請參閱 [啟動掃描器選擇工具\[fi-8190/fi-8290/fi-8170/fi-8270/fi-8150/fi-8250\]](#) (第 62 頁)，並將其啟動。
- 若 IP 位址設定工具未啟動，請參閱 [啟動 IP 位址設定工具\[fi-8190/fi-8290/fi-8170/fi-8270/fi-8150/fi-8250\]](#)(第 63 頁)，並將其啟動。

啟動掃描器選擇工具[fi-8190/fi-8290/fi-8170/fi-8270/fi-8150/fi-8250]

透過以下程序可啟動掃描器選擇工具：

- 使用 Windows 10/Windows Server 2016/Windows Server 2019/Windows Server 2022 時
按一下 [開始] 功能表 [fi Series] [掃描器選擇工具 for fi Series]。
- 使用 Windows 11 時
按一下 [開始] 功能表 [所有應用程式] [fi Series] [掃描器選擇工具 for fi Series]。

啟動 IP 位址設定工具[fi-8190/fi-8290/fi-8170/fi-8270/fi-8150/fi-8250]

透過以下程序可啟動 IP 位址設定工具：

- 使用 Windows 10/Windows Server 2016/Windows Server 2019/Windows Server 2022 時
按一下 [開始] 功能表 [fi Series] [IP 位址設定工具 for fi Series]。
- 使用 Windows 11 時
按一下 [開始] 功能表 [所有應用程式] [fi Series] [IP 位址設定工具 for fi Series]。

基本操作

本節說明如何操作掃描器。

開啟/關閉電源

本節說明如何開啟/關閉掃描器電源。

提示

可以透過以下方式之一，指定掃描器開啟/關閉電源的方法：

- 按下掃描器上的 [Power] 按鈕
- 依據電腦的電源來使用電源延長線以控制掃描器等週邊設備的供電
- 依據電腦的電源來開啟/關閉掃描器的電源

關於詳細資訊，請參閱 [開啟/關閉掃描器電源的方法 \[電源開關控制\]](#)(第 368 頁)。

如何開啟電源

1 按下掃描器上的 [Power] 按鈕。

- 若為 fi-8190/fi-8290/fi-8170/fi-8270

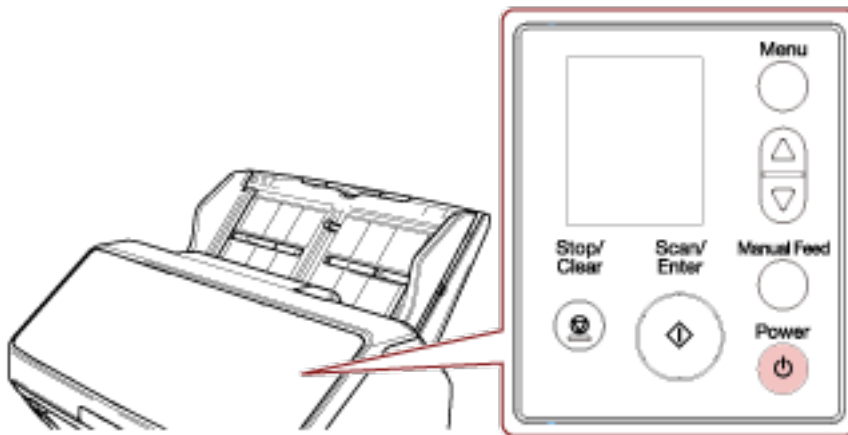

掃描器會開機，且 [Scan/Enter] 按鈕會亮起綠燈。

請注意，在初始化期間，LCD 上將會顯示以下畫面。



當 LCD 上顯示 [準備就緒] 畫面時，掃描器已準備好可開始掃描。

- 若為 fi-8150/fi-8250/fi-8150U/fi-8250U

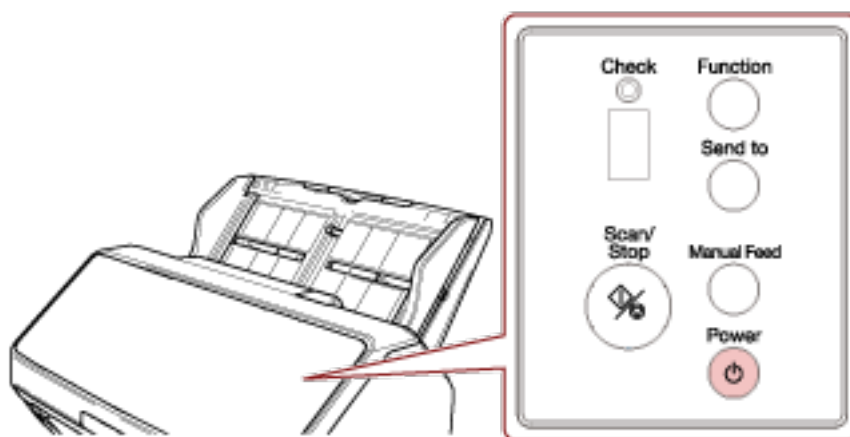

掃描器會開機，且 [Scan/Stop] 按鈕會亮起綠燈。

在初始化期間，功能編號顯示器上顯示的指示將會依以下順序變化：「8」 「P」 「0」 「1」。當功能編號顯示器上顯示「1」時，掃描器已準備就緒。

提示

按下 [Power] 按鈕時，LED 指示燈會暫時亮起。請注意，此為初始化所致，並非故障。

如何關閉電源

- 1 將掃描器上的 [Power] 按鈕按下 2 秒以上。

- 若為 fi-8190/fi-8290/fi-8170/fi-8270

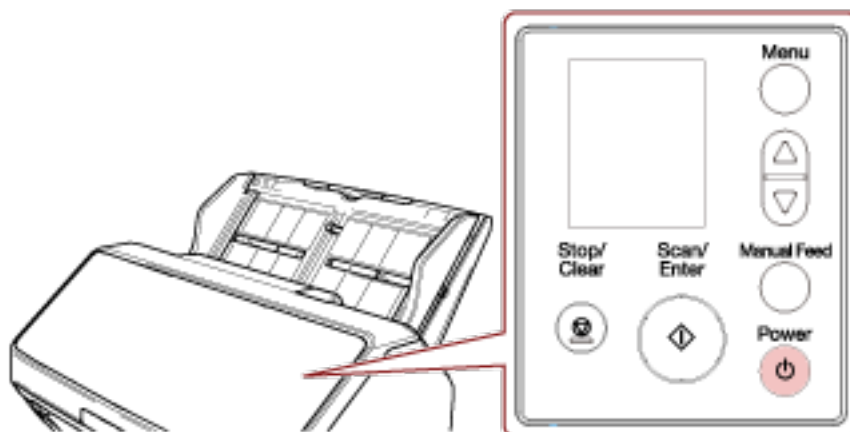

掃描器會關機，而 [Scan/Enter] 按鈕燈會熄滅。

- 若為 fi-8150/fi-8250/fi-8150U/fi-8250U

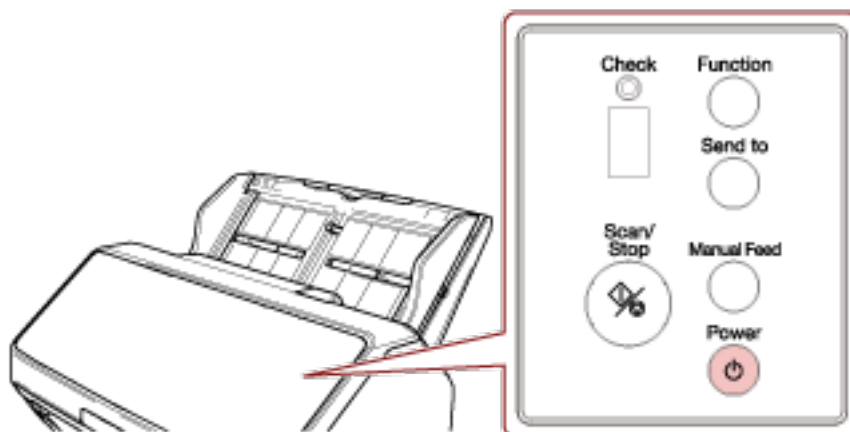

掃描器會關機，而 [Scan/Stop] 按鈕燈會熄滅。

進入省電模式和離開省電模式繼續使用

如果掃描器電源開啟後，在一段時間內無人使用，就會進入省電模式。

當掃描器閒置一段時間後，省電模式可保持低耗電狀態。

省電模式有兩種設定。

● 省電

如果掃描器在電源開啟後閒置 15 分鐘以上 (出廠時的設定)，即會自動進入省電模式。

掃描器進入省電模式時，LCD 或功能編號顯示器及按鈕將會如下操作。

- 若為 fi-8190/fi-8290/fi-8170/fi-8270
LCD 將會關閉。[Scan/Enter] 按鈕會閃綠燈。
- 若為 fi-8150/fi-8250/fi-8150U/fi-8250U
功能編號顯示器將會關閉。[Scan/Stop] 按鈕會閃綠燈。

若要從「省電模式」恢復，請執行以下作業之一：

- 將文件載入 ADF 進紙槽 (送紙器)。
- 按下掃描器上的任何按鈕 (除了 [Power] 按鈕)。
- 使用影像掃描應用程式掃描文件。

● 自動關機

如果掃描器在開啟後一段時間內無人使用 (出廠預設值為 4 小時)，則會自動關閉電源。

若要在自動關閉電源後重新開啟電源，請按下 [Power] 按鈕。關於詳細資訊，請參閱 [如何開啟電源\(第 64 頁\)](#)。

注意事項

- 如果輸紙道中還有留下文件，掃描器就無法進入省電模式。請參閱 [發生卡紙時\(第 230 頁\)](#) 取出文件。
- 根據所使用的影像掃描應用程式而異，即使已勾選 [在一段時間後關閉電源] 核取方塊，掃描器仍有可能不會關閉。
- 若使用影像掃描應用程式時，掃描器電源自動關閉，請離開應用程式，然後重新開啟掃描器的電源。

提示

- 可變更掃描器進入省電模式前的待機時間。
 - 若為 fi-8190/fi-8290/fi-8170/fi-8270
使用以下一種方式變更掃描器進入省電模式前的等待時間。
 - 您可在操作面板的 [設定功能表] 畫面上的 [22: 省電模式] 中，變更掃描器進入省電模式前的等待時間。
關於詳細資訊，請參閱 [如何使用設定功能表\(第 136 頁\)](#)。
 - 您可在 Software Operation Panel 中變更掃描器進入省電模式前的等待時間。
關於詳細資訊，請參閱 [掃描器進入省電模式前的待機時間 \[省電功率\]\(第 364 頁\)](#)。
 - 若為 fi-8150/fi-8250/fi-8150U/fi-8250U
您可在 Software Operation Panel 中變更掃描器進入省電模式前的等待時間。

關於詳細資訊，請參閱 [掃描器進入省電模式前的待機時間 \[省電功率\]](#)(第 364 頁)。

- 若要停用此功能，請在 Software Operation Panel 的 [裝置設定] 中清除 [在一段時間後關閉電源] 核取方塊。

關於詳細資訊，請參閱 [掃描器進入省電模式前的待機時間 \[省電功率\]](#)(第 364 頁)。

打開/關閉 ADF

本節說明如何打開與關閉 ADF。

如何打開 ADF

- 1 從 ADF 進紙槽 (送紙器) 取出所有文件。
- 2 將 ADF 開關往您的方向拉出，打開 ADF。

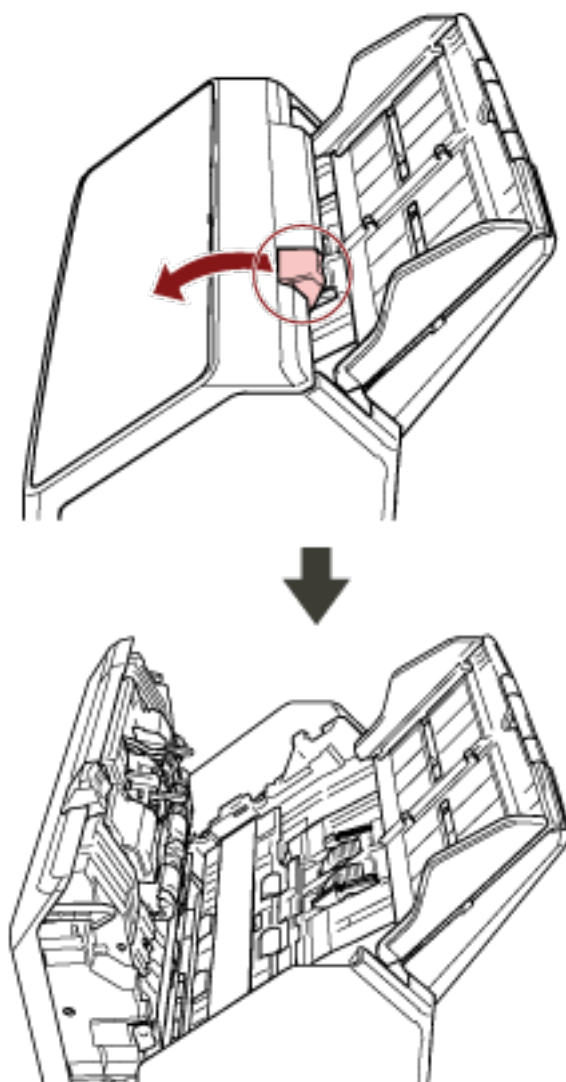

ADF 打開時，可能會在無意間關上。請小心以免手指夾傷。

如何關閉 ADF

1 關閉 ADF。

按下 ADF 中央部分直到鎖定為止。

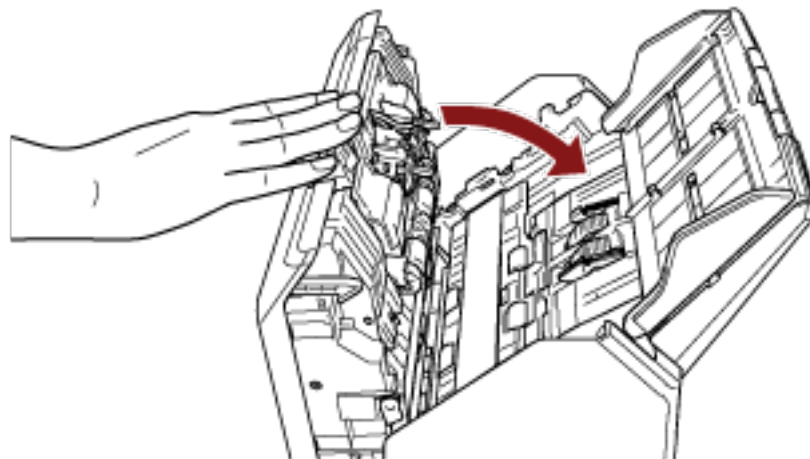

小 心

關閉 ADF 時請小心，以免夾傷手指。

注意事項

關閉 ADF 時，請確認沒有異物留在 ADF 裡面。

打開/關閉文件掀蓋 [fi-8290/fi-8270/fi-8250/fi-8250U]

本節說明如何打開與關閉文件掀蓋。

如何打開文件掀蓋

1 打開文件掀蓋。

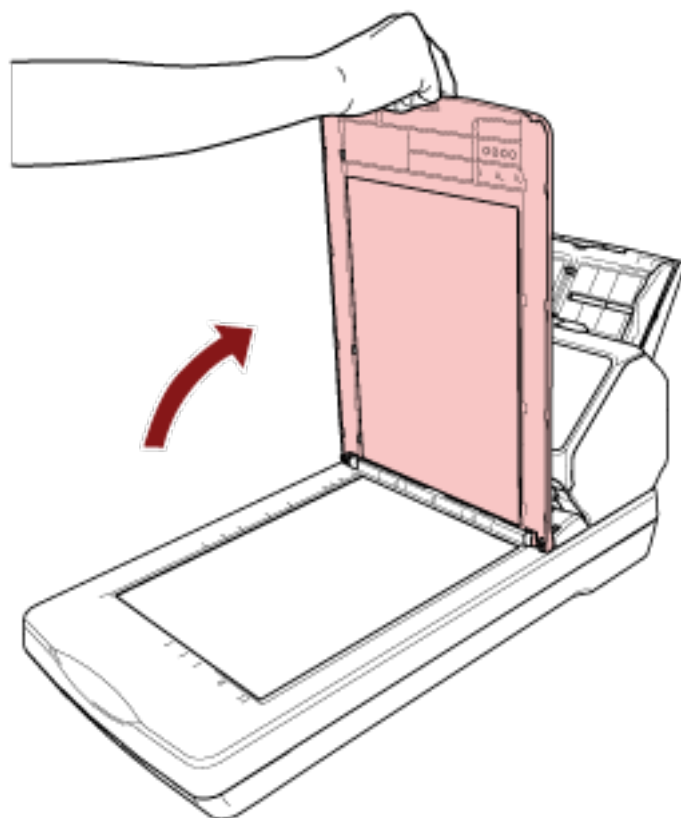

提示

也可移除文件掀蓋。

移除文件掀蓋後，甚至可掃描書本或大型文件。

關於如何移除文件掀蓋來掃描該類文件的資訊，請參閱下述。

- [使用平台掃描書本 \[fi-8290/fi-8270/fi-8250/fi-8250U\]\(第 185 頁\)](#)
- [使用平台掃描大型文件 \[fi-8290/fi-8270/fi-8250/fi-8250U\]\(第 187 頁\)](#)

如何關閉文件掀蓋

- 1 輕輕關閉文件掀蓋。

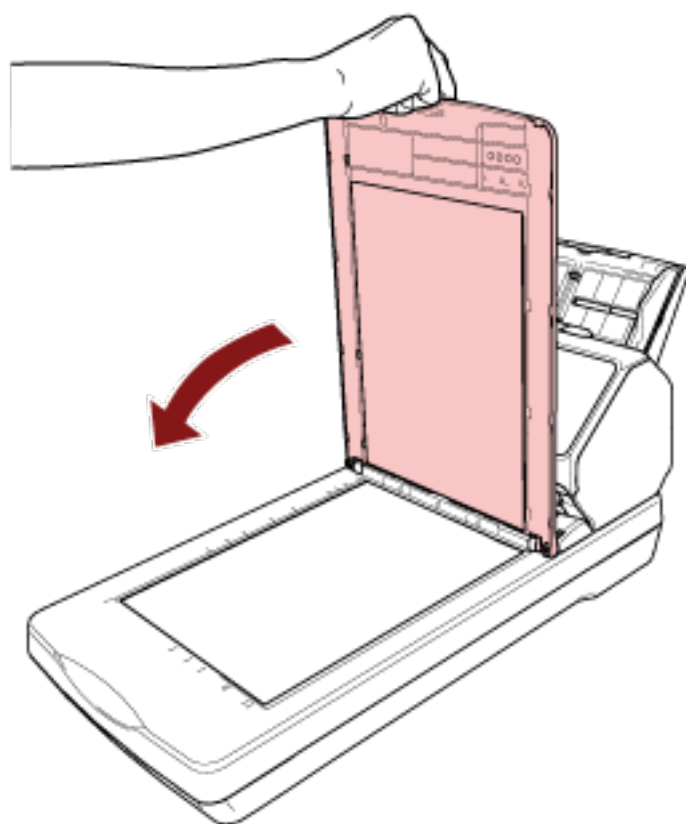

設置 ADF 進紙槽 (送紙器)

掃描開始時，ADF 進紙槽 (送紙器) 中裝載的文件會逐張送進 ADF 內。

掃描 A4 尺寸文件等相當長型的文件時，請使用下述的進紙槽延展部分 1 和 2 以保持文件筆直並順利送入。

- 1 拉出進紙槽延展部分 1 和進紙槽延展部分 2。

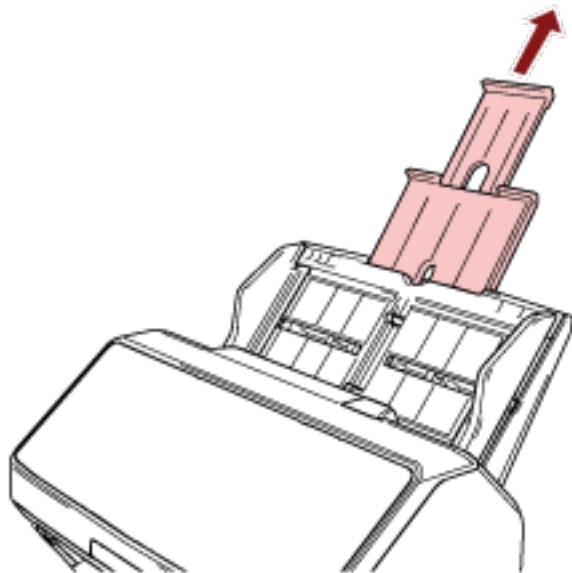

提示

拉出進紙槽延展部分 1 和進紙槽延展部分 2 時，請務必按住 ADF 進紙槽 (送紙器)。

設定蓄紙器 [fi-8190/fi-8170/fi-8150/fi-8150U]

掃描時，載入 ADF 進紙槽 (送紙器) 的文件會逐張退出到蓄紙器上。

掃描 A4 尺寸文件等相當長型的文件時，使用下述的蓄紙器、蓄紙器延展部分 1 和 2 以及固定架，可保持文件筆直並順利送入。

文件長度為 A4 (直向) 以上

1 拉出蓄紙器以及蓄紙器延展部分 1 和 2。

請務必將其拉出至符合文件長度。

拉出蓄紙器延展部分 2 時，固定架將自動升起。

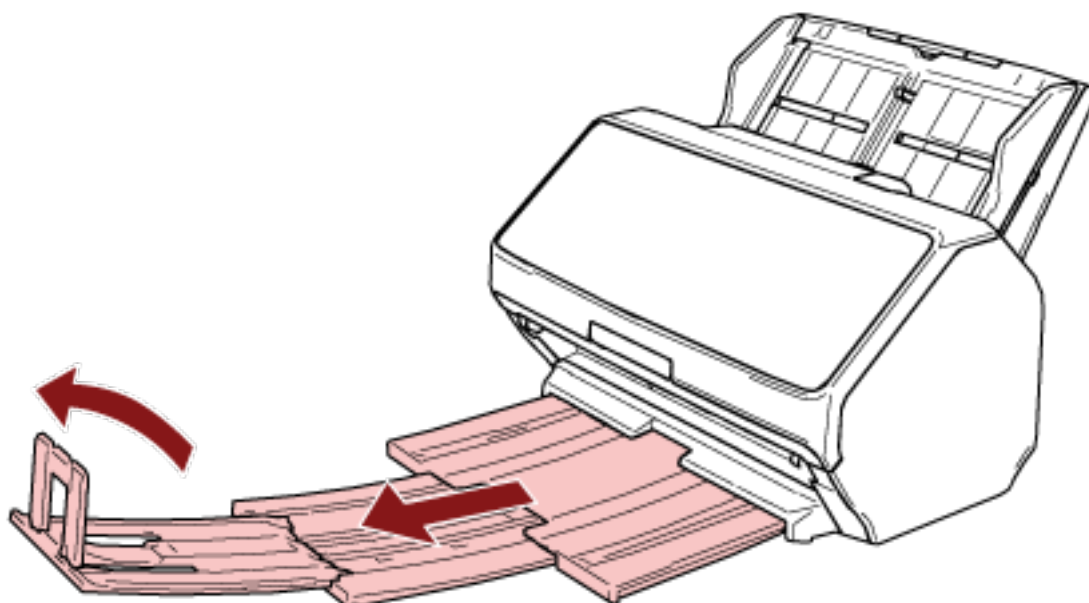

注意事項

請勿提起固定架超過 90 度，否則可能折壞。

提示

掃描 A4 尺寸文件時，將蓄紙器延展部分 2 拉出直到停止點。

掃描 Legal 尺寸文件時，將蓄紙器延展部分 2 拉出到底。

文件長度小於 A4 (直向)

- 1 拉出蓄紙器以及蓄紙器延展部分 1 和 2。
拉出蓄紙器延展部分 2 時，固定架將自動升起。

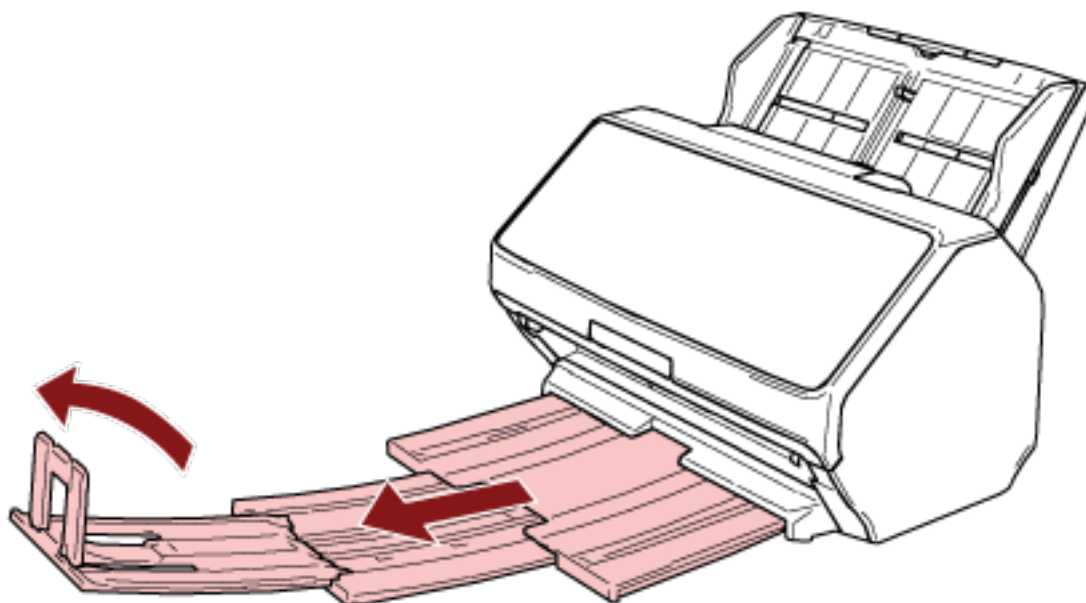

注意事項

請勿提起固定架超過 90 度，否則可能折壞。

- 2 推回蓄紙器延展部分 1 和 2，並根據文件長度來調整蓄紙器的長度。

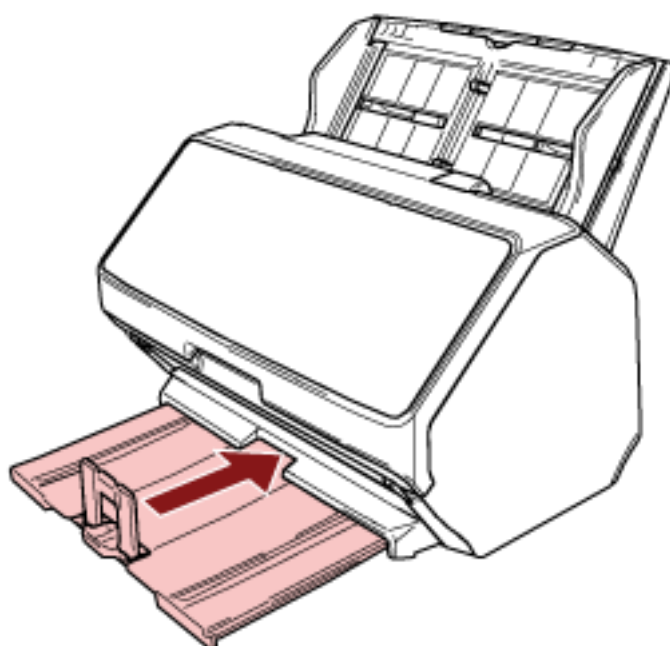

提示

如果固定架脫落，請將它裝好，方法是將固定架一側的突出部分依照箭頭 1 方向插入蓄紙器延展部分 2 上的孔中，然後依照箭頭 2 方向插入另一側的突出部分。

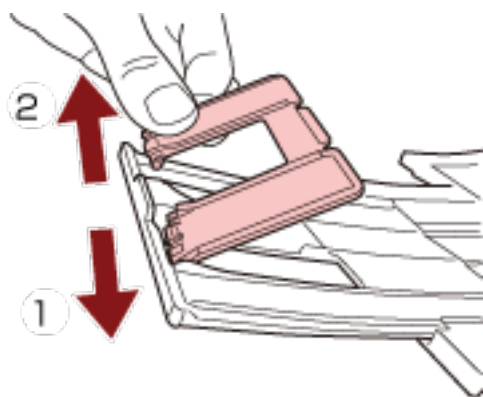

不同大小的文件

- 1 調整蓄紙器以符合最長文件的長度。
關於詳細資訊，請參閱 [文件長度為 A4 \(直向\) 以上\(第 74 頁\)](#)。
- 2 捏著蓄紙輔助板並將其拉出。

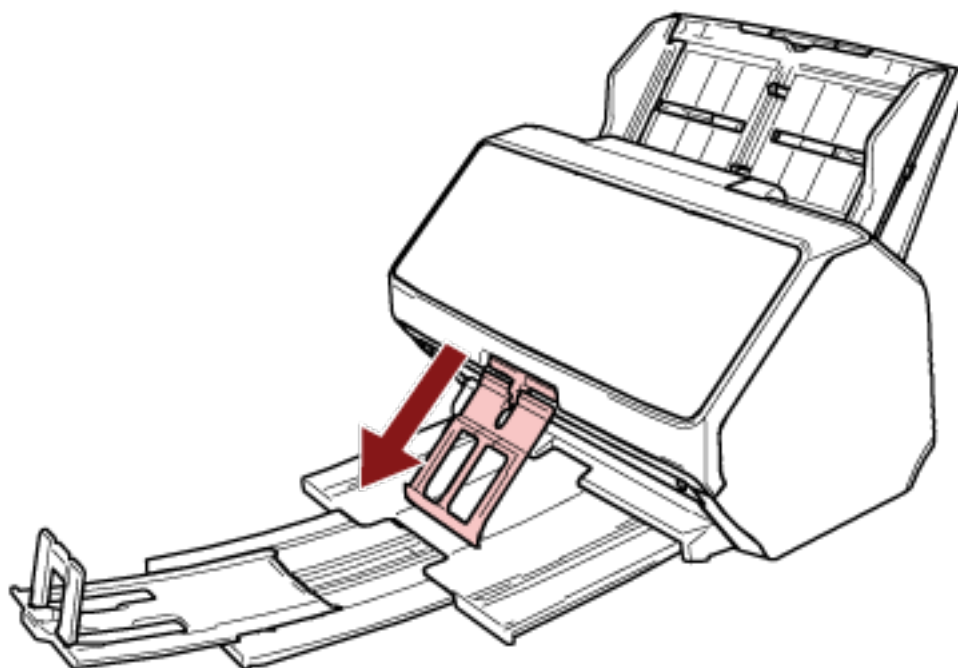

注意事項

- 拉出蓄紙輔助板後，請勿對其施加過大力量以免折壞。
- 由於蓄紙輔助板可能會讓文件不完全退出或造成文件捲曲，在退出薄的紙類文件等容易毀損的文件時，可能不會整齊堆疊。

提示

- 掃描文件包含小於 A6 大小的文件時，使用蓄紙輔助板可避免文件四散。

- 若要將其收回原本位置，請握住蓄紙輔助板的上端、朝箭頭 1 的方向抬起，並朝箭頭 2 的方向收回。

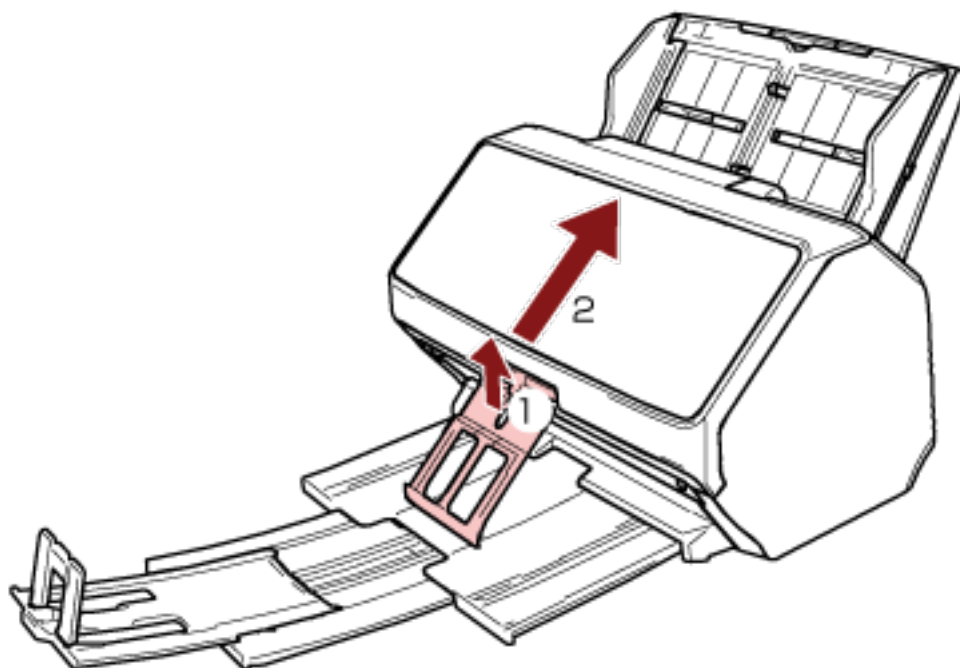

- 如果蓄紙輔助板脫落，請將它裝好，方法是將蓄紙輔助板一側的突出部分依照箭頭 1 方向插入原本安裝的孔中，然後依照箭頭 2 方向插入另一側的突出部分。

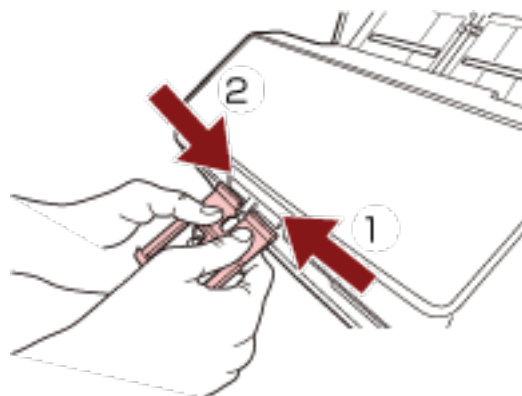

設定蓄紙器 [fi-8290/fi-8270/fi-8250/fi-8250U]

掃描時，載入 ADF 進紙槽 (送紙器) 的文件會逐張退出到蓄紙器上。

掃描 A4 尺寸文件等相當長型的文件時，使用下述的蓄紙器、蓄紙器延展部分以及固定架，可保持文件筆直並順利送入。

文件長度為 A5 (直向) 以上

- 1 扶住蓄紙器並朝您的方向打開。

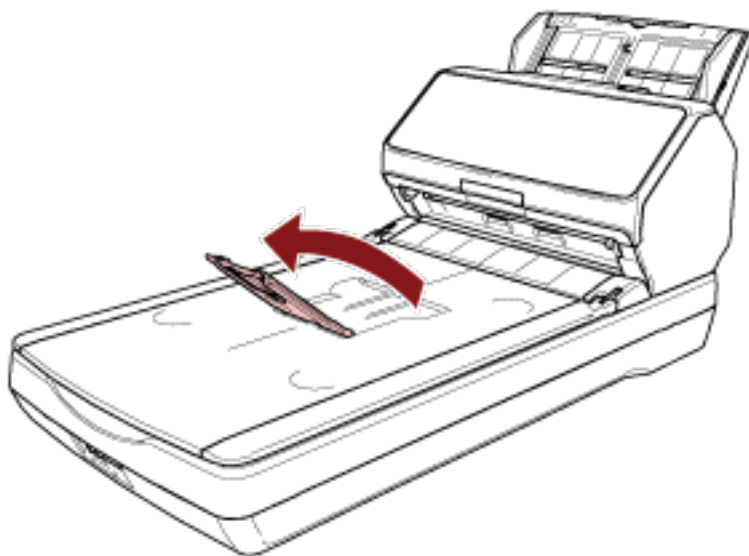

- 2 朝您的方向提起固定架。

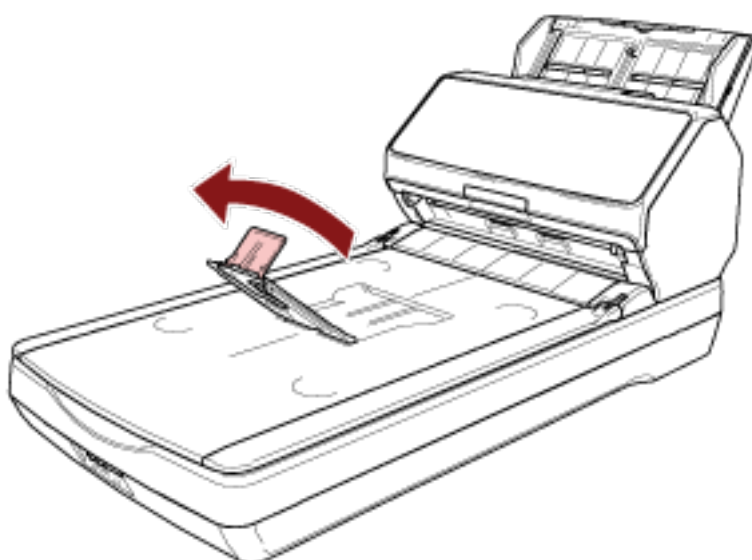

注意事項

請勿提起固定架超過 90 度，否則可能折壞。

提示

- 您可以依照文件長度，移動蓄紙器延展部分，藉以調整蓄紙器長度，使其符合文件長度。
 - 如果是 Letter 大小文件
將蓄紙器延展部分降低到最低位置。

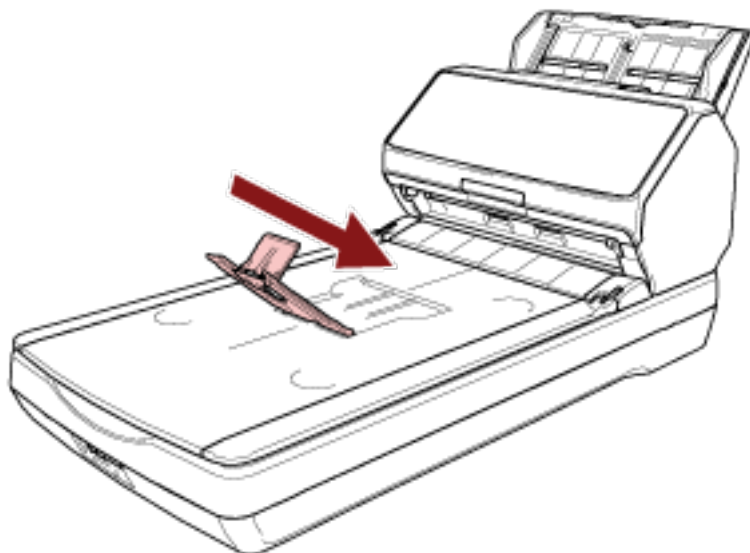

- 如果是 A4 大小文件
移動蓄紙器延展部分，使其碰到蓄紙器頂端。

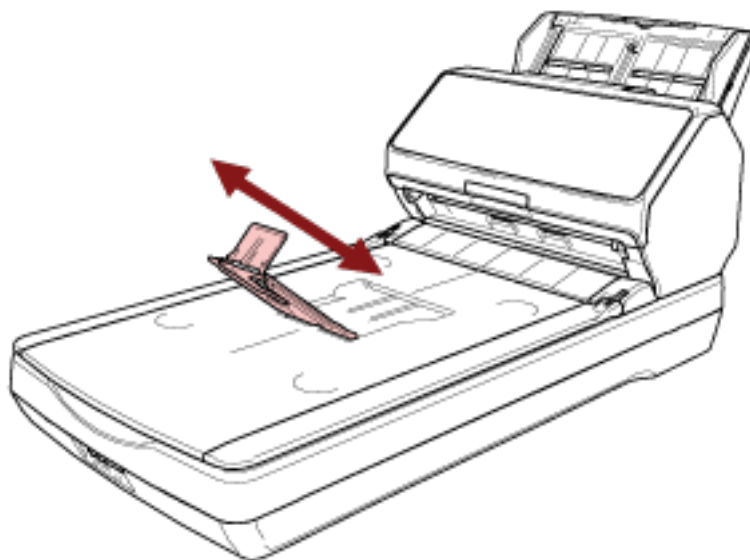

- 如果是 Legal 大小文件

將蓄紙器延展部分抬高到最高位置。

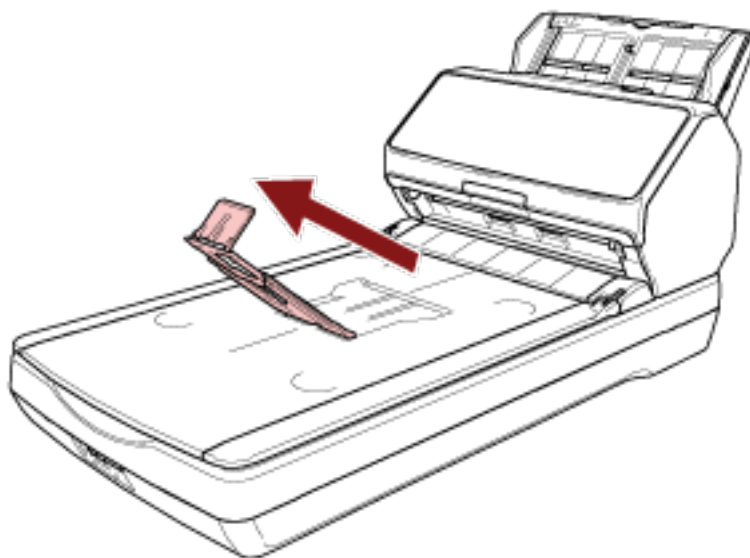

- 如果固定架脫落，請將它裝好，方法是將固定架一側的突出部分依照箭頭 1 方向插入原本安裝的孔中，然後依照箭頭 2 方向插入另一側的突出部分。

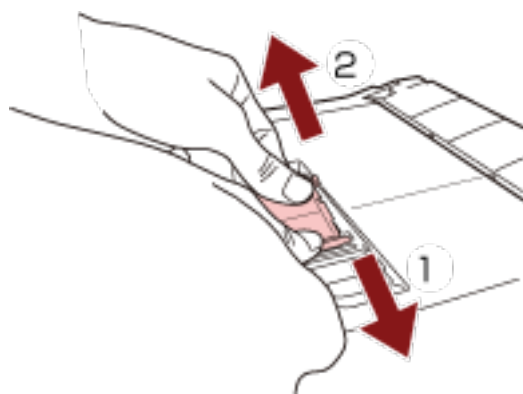

文件長度小於 A5 (直向)

- 1 提起固定架。

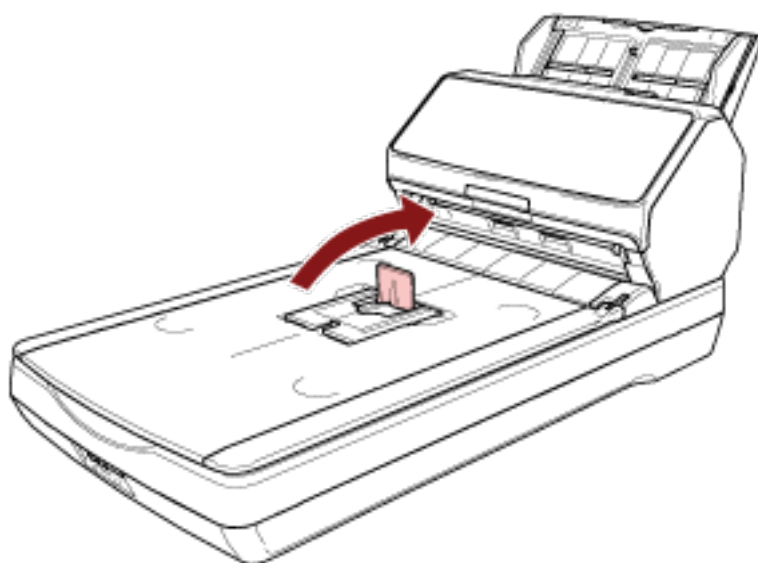

注意事項

請勿提起固定架超過 90 度，否則可能折壞。

提示

如果固定架脫落，請將它裝好，方法是將固定架一側的突出部分依照箭頭 1 方向插入原本安裝的孔中，然後依照箭頭 2 方向插入另一側的突出部分。

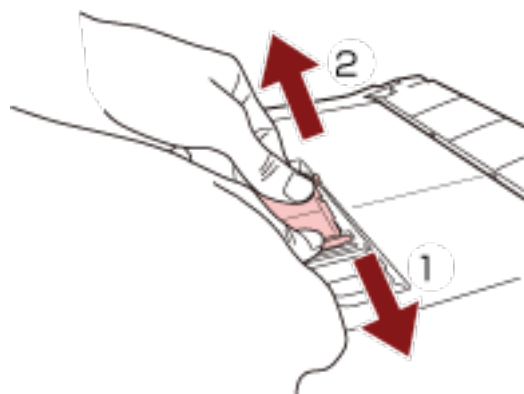

不同大小的文件

- 1 調整蓄紙器以符合最長文件的長度。
關於詳細資訊，請參閱 [文件長度為 A5 \(直向\) 以上\(第 79 頁\)](#)。
- 2 捏著蓄紙輔助板並將其拉出。

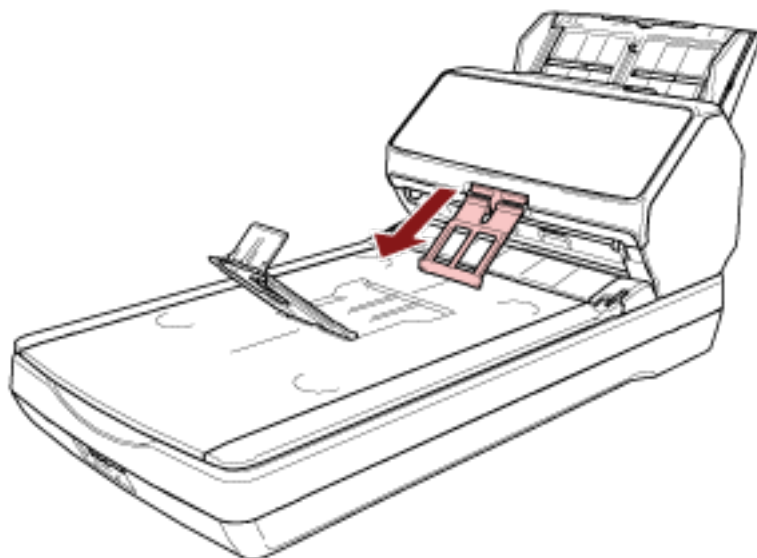

注意事項

- 拉出蓄紙輔助板後，請勿對其施加過大力量以免折壞。
- 由於蓄紙輔助板可能會讓文件不完全退出或造成文件捲曲，在退出薄的紙類文件等容易毀損的文件時，可能不會整齊堆疊。

提示

- 掃描文件包含小於 A6 大小的文件時，使用蓄紙輔助板可避免文件四散。

- 若要將其收回原本位置，請握住蓄紙輔助板的上端、朝箭頭 1 的方向抬起，並朝箭頭 2 的方向收回。

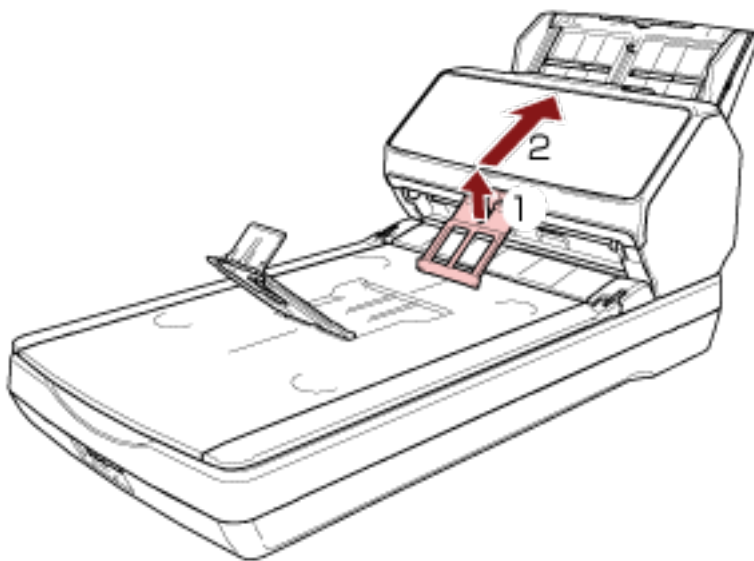

- 如果蓄紙輔助板脫落，請將它裝好，方法是將蓄紙輔助板一側的突出部分依照箭頭 1 方向插入原本安裝的孔中，然後依照箭頭 2 方向插入另一側的突出部分。

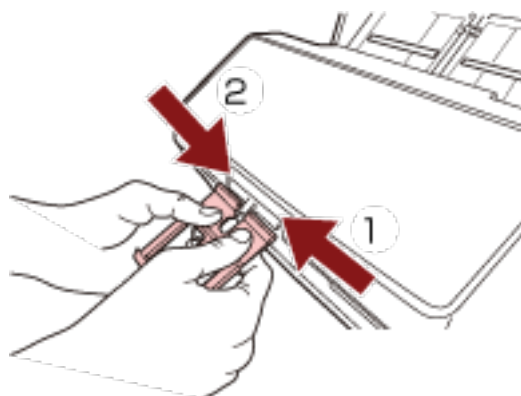

如何執行基本掃描

本節說明如何執行基本掃描。

注意事項

依據掃描器的連線方式而定，請僅使用 USB 纜線連線至電腦或僅使用 LAN 纜線連線至網路裝置。請勿同時使用兩種纜線。

提示

使用連線網路的掃描器來掃描時，由於將以影像傳輸速度為優先，故畫質會比透過 USB 纜線連接掃描器來掃描時低。

您可在掃描器驅動程式中，將畫質設為與透過 USB 纜線連接的掃描器來掃描時同等級的畫質。關於詳細資訊，請參閱掃描器驅動程式的說明。



以電腦操作

使用以下一種方法開始掃描。

- 使用影像掃描應用程式執行掃描(第 87 頁)
- 按下掃描器上的按鈕來啟動影像掃描應用程式並執行掃描(第 89 頁)



以 PaperStream NX Manager 操作

使用以下方法開始掃描。

- 處理工作 (以 PaperStream NX Manager) [fi-8190/fi-8290/fi-8170/fi-8270](第 97 頁)
- 處理工作 (以 PaperStream NX Manager) [fi-8150/fi-8250](第 101 頁)

注意事項

請注意，無法由電腦操作以 PaperStream NX Manager 操作的掃描器。

提示

- 以 PaperStream NX Manager 操作掃描器時，必須設定環境和指定 PaperStream NX Manager 的設定。關於詳細資訊，請參閱 PaperStream NX Manager 使用指南。

您可由以下網頁下載 PaperStream NX Manager 使用指南：

<https://www.pfu.rioh.com/global/scanners/fi/support/manuals/>

- 關於以 PaperStream NX Manager 操作時，如何由電腦/精簡型用戶端上的瀏覽器開始掃描的詳情，請參閱 PaperStream NX Manager Web Scan 使用指南。

您可由以下網頁下載 PaperStream NX Manager Web Scan 使用指南：

<https://www.pfu.rioh.com/global/scanners/fi/support/manuals/>

由電腦/精簡型用戶端上的瀏覽器開始掃描時，[由應用程式占用中] 視窗將顯示於 LCD 上。

使用影像掃描應用程式執行掃描

本節說明在電腦上，使用影像掃描應用程式執行掃描的基本流程。

在此情況下，電腦上必須安裝掃描器驅動程式，和支援該掃描器驅動程式的影像掃描應用程式。

掃描器隨附以下掃描器驅動程式和影像掃描應用程式：

- 掃描器驅動程式
 - PaperStream IP 驅動程式
- 影像掃描應用程式
 - PaperStream ClickScan
 - PaperStream Capture
 - PaperStream Capture Pro (評估版)

提示

- 關於掃描器的驅動程式與影像掃描應用程式的詳細資訊，請參閱 [隨附軟體概要說明\(第 39 頁\)](#)。
- 依據掃描器驅動程式和影像掃描應用程式而定，掃描程序、操作方式和掃描設定項目將略有不同。關於詳細資訊，請參閱掃描器驅動程式的說明和影像掃描應用程式的使用手冊/說明。

1 開啟掃描器電源。

關於詳細資訊，請參閱 [如何開啟電源\(第 64 頁\)](#)。

2 將文件載入 ADF 進紙槽 (送紙器)。

將文件正面朝下，載入 ADF 進紙槽 (送紙器)。

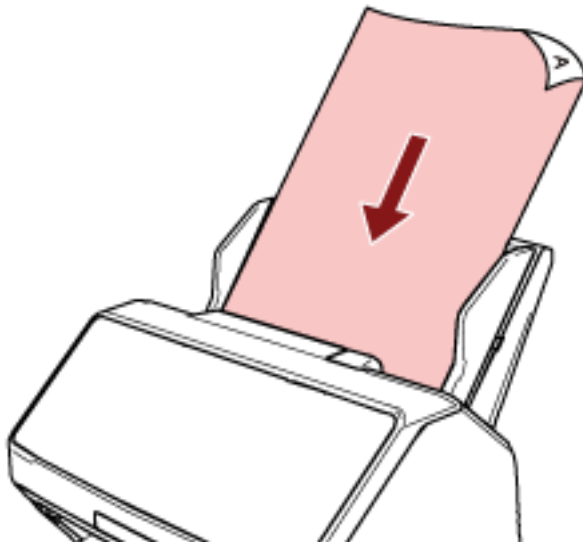

關於詳細資訊，請參閱 [如何將文件載入 ADF 進紙槽 \(送紙器\)\(第 104 頁\)](#)。

3 啟動影像掃描應用程式。

4 選擇掃描時使用的掃描器驅動程式。

某些影像掃描應用程式可能不需選擇掃描器驅動程式。

5 選擇要用來掃描的掃描器。

掃描器名稱將依據掃描器驅動程式類型及掃描器連線方式而定。關於詳細資訊，請參閱掃描器驅動程式的說明。

某些影像掃描應用程式可能不須選擇掃描器。

若要使用連線至網路的掃描器，請預先在掃描器選擇工具中選擇掃描器。

關於如何啟動掃描器選擇工具的詳細資訊，請參閱 [啟動掃描器選擇工具](#)[fi-8190/fi-8290/fi-8170/fi-8270/fi-8150/fi-8250](第 62 頁)。

6 在掃描器驅動程式的設定視窗中，指定掃描設定。

使用某些影像掃描應用程式時，可能不會顯示掃描器驅動程式設定視窗。

7 使用影像掃描應用程式掃描文件。

注意事項

不可執行以下任何操作。

此舉將停止掃描。

- 拔下 USB 纜線
- 拔下 LAN 纜線
- 中斷網路連線
- 登出

按下掃描器上的按鈕來啟動影像掃描應用程式並執行掃描

本節說明按下掃描器上的按鈕以啟動影像掃描應用程式並執行掃描的基本流程。
在此情況下，您必須預先指定按鈕的設定以執行掃描。

提示

按下掃描器上的按鈕時所啟動的影像掃描應用程式，將依據 PaperStream ClickScan 是否常駐於工作列而定。

- 常駐於工作列時
PaperStream ClickScan 將會啟動。
- 不常駐於工作列時
PaperStream Capture 將會啟動。

以下按鈕用來開始掃描 (按鈕因掃描器而異)：

- 若為 fi-8190/fi-8290/fi-8170/fi-8270
[Scan/Enter] 按鈕
只有在掃描器的 [功能選擇] 畫面中選擇 [No.00]，才有此項。
關於如何選擇電腦上的按鈕以套用至掃描器上的按鈕，詳情請參閱 [如何使用功能選擇\(第 158 頁\)](#)。
- 若為 fi-8150/fi-8250/fi-8150U/fi-8250U
[Scan/Stop] 按鈕

1 指定影像掃描應用程式的掃描設定。

關於操作程序的詳細資訊，請參閱 [使用影像掃描應用程式執行掃描\(第 87 頁\)](#)。

2 指定按鈕的設定。

指定在電腦上用來開始掃描的按鈕設定。

指定當按下掃描器上的按鈕時，要在電腦上啟動影像掃描應用程式的按鈕。

您可指定電腦上的多個按鈕，並選擇一個指定的按鈕作為掃描器的按鈕。

按鈕設定程序依據掃描器的連線方式而定。

透過 USB 纜線建立連線時

顯示 Windows 的 [裝置和印表機] 設定視窗，並在 [掃描內容] 中為掃描器設定按鈕。關於詳細資訊，請參閱 [指定電腦上按鈕的設定 \(USB 連線\)\(第 94 頁\)](#)。

透過有線區域網路建立連線時

使用 Button Event Manager 設定按鈕。關於 Button Event Manager 的詳細資訊，請參閱 Network Setup Tool for fi Series 說明。

您可由以下程序參閱 Button Event Manager 說明來查看按鈕設定程序的詳細資訊。

a 啟動 Button Event Manager。

- 使用 Windows 10/Windows Server 2016/Windows Server 2019/Windows Server 2022 時
按一下 [開始] 功能表 [fi Series] [Button Event Manager for fi Series]。
- 使用 Windows 11 時
按一下 [開始] 功能表 [所有應用程式] [fi Series] [Button Event Manager for fi Series]。

Button Event Manager 啟動時， 將顯示於位於工作列右端的通知區域中。

b 在  上按右鍵。

在顯示的功能表上按一下 [說明]。

3 將文件載入 ADF 進紙槽 (送紙器)。

將文件正面朝下，載入 ADF 進紙槽 (送紙器)。

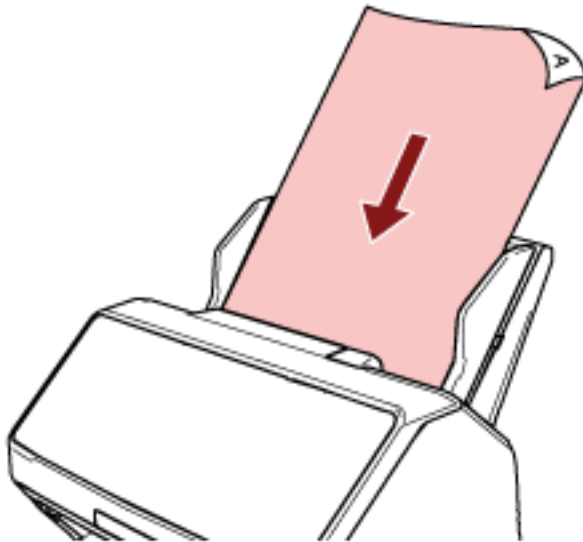

關於詳細資訊，請參閱 [如何將文件載入 ADF 進紙槽 \(送紙器\)](#)(第 104 頁)。

4 選擇電腦上的一個按鈕以套用至掃描器上的按鈕並開始掃描

- 若為 fi-8190/fi-8290/fi-8170/fi-8270

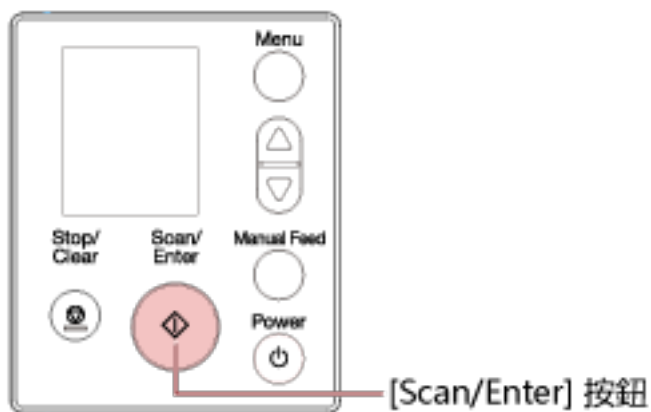

a 在掃描器的 [功能選擇] 畫面中選擇 (指定來啟動您要的影像掃描應用程式的) 號碼。
在 [功能選擇] 畫面中顯示的號碼如下對應在電腦上指定的按鈕。

[功能選擇] 畫面中的號碼	在電腦上指定的按鈕
No.00	[Scan Button]
No.01 到 No.50	[Send to 01] 到 [Send to 50]

提示

在 [功能選擇] 畫面中也可使用 [SOP]。

[SOP] 已預設為啟動 Software Operation Panel，且無法變更。

以下程序展示為掃描器上的 [Scan/Enter] 按鈕選擇號碼 (對應在電腦上指定的 [Send to 02]) 的範例。

- i 在 LCD 上顯示 [功能選擇] 畫面。
當 LCD 上顯示 [準備就緒] 畫面時，按下 [△] 按鈕/[▽] 按鈕。
- ii 按下 [△] 按鈕/[▽] 按鈕以選擇 [No.02]，然後按下 [Stop/Clear] 按鈕。
確認指示器顯示 [F02]。



關於指示器的更多詳細資訊，請參閱 [指示器的說明](#) (第 133 頁)。

- b 按下 [Scan/Enter] 按鈕。
指定為 [Send to 02] 的影像掃描應用程式將會啟動。

- 若為 fi-8150/fi-8250/fi-8150U/fi-8250U

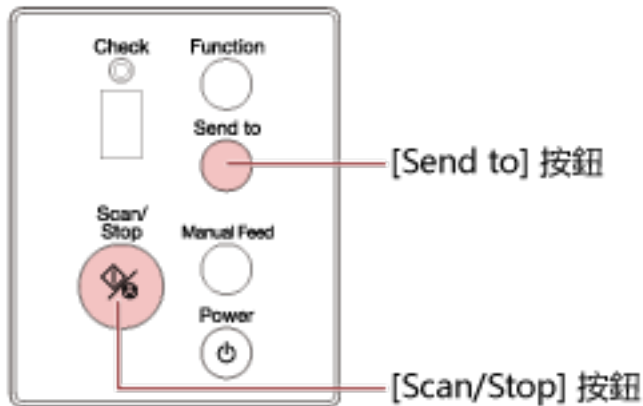

- 若要啟動在電腦上指定為 [Scan Button] 的影像掃描應用程式
按下 [Scan/Stop] 按鈕。
指定為 [Scan Button] 的影像掃描應用程式將會啟動。
- 啟動一個在電腦上將按鈕指定為 [Send to 1] 到 [Send to 9] 按鈕的影像掃描應用程式
 - 為 [Send to] 按鈕選擇對應至指定為啟動您要的影像掃描應用程式的號碼。
按下 [Function] 按鈕以切換在功能編號顯示器上顯示的號碼。
功能編號顯示器上顯示的號碼如下對應在電腦上指定的按鈕。

功能編號顯示器上的號碼	在電腦上指定的按鈕
1 到 9	[Send to 1] 到 [Send to 9]

提示

除了號碼外，按下 [Function] 按鈕切換號碼也會在功能編號顯示器上顯示 [C]。
[C] 已預設為啟動 Software Operation Panel，且無法變更。

以下程序展示為掃描器上的 [Send to] 按鈕選擇號碼 (對應在電腦上指定的 [Send to 02]) 的範例。

按住 [Function] 按鈕，直到功能編號顯示器上顯示 [2]。

- 按下 [Send to] 按鈕。
指定為 [Send to 02] 的影像掃描應用程式將會啟動。

提示

關於操作面板的更多詳細資訊，請參閱 [如何使用操作面板 \[fi-8190/fi-8290/fi-8170/fi-8270\]](#)(第 128 頁) 或 [如何使用操作面板 \[fi-8150/fi-8250/fi-8150U/fi-8250U\]](#)(第 161 頁)。

5 如有需要，使用影像掃描應用程式掃描文件。

注意事項

不可執行以下任何操作。

此舉將停止掃描。

- 拔下 USB 纜線
- 拔下 LAN 纜線
- 中斷網路連線
- 登出

指定電腦上按鈕的設定 (USB 連線)

指定在電腦上用來開始掃描的按鈕設定。

指定當按下掃描器上的按鈕時，要在電腦上啟動影像掃描應用程式的按鈕。

您可指定電腦上的多個按鈕，並選擇一個指定的按鈕作為掃描器的按鈕。

透過 USB 纜線連線掃描器時的程序如下。

- 1 開啟掃描器電源，並確認已透過 USB 纜線將掃描器連接到電腦。
關於如何開啟掃描器電源，請參閱 [如何開啟電源\(第 64 頁\)](#)。
- 2 顯示 [控制台] 視窗。
 - 使用 Windows 10/Windows Server 2016/Windows Server 2019/Windows Server 2022 時
按一下 [開始] 功能表 [Windows 系統] [控制台]。
 - 使用 Windows 11 時
按一下 [開始] 功能表 [所有應用程式] [Windows 工具] 並按兩下 [控制台]。
- 3 按一下 [檢視裝置和印表機]。
出現 [裝置和印表機] 視窗。
- 4 在掃描器圖示上按一下右鍵，然後從顯示的功能表中選擇 [掃描內容]。
出現掃描器內容視窗。
- 5 按一下 [事件] 標籤，並選擇要設定的按鈕。
由 [選擇事件] 下拉式清單中，選擇按鈕。

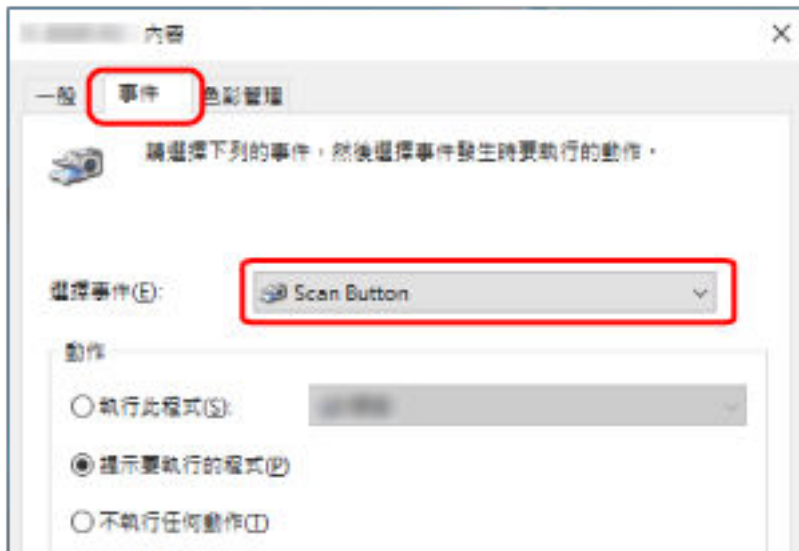

以下表格展示如何將電腦上指定的按鈕套用至掃描器上用來開始掃描的按鈕。

在電腦上指定的按鈕	若為 fi-8190/fi-8290/fi-8170/ fi-8270	若為 fi-8150/fi-8250/fi-8150U/fi-8250U	
	如何將按鈕設定套用至 [Scan/Enter] 按鈕	如何將按鈕設定套用至 [Scan/Stop] 按鈕	如何將按鈕設定套用至 [Send to] 按鈕
[Scan Button]	在掃描器的 [功能選擇] 畫面中選擇 [No.00]。 指示器將顯示 [F00]。	無須進行操作。 在電腦上指定的 [Scan Button] 將一律套用至掃描器上的 [Scan/Stop] 按鈕。	—
[Send to 01] 到 [Send to 50]	在掃描器的 [功能選擇] 畫面中，由 [No.01] 到 [No.50] 中選擇一個號碼。 指示器將依據您選擇的號碼，由 [F01] 到 [F50] 中顯示一個號碼。	—	—
[Send to 1] 到 [Send to 9]	—	—	按下 [Function] 按鈕，切換功能編號顯示器上顯示的 [1] 到 [9] 的號碼。

6 選擇在按下按鈕時，應該啟動的影像掃描應用程式。

按一下 [動作] 下的 [執行此程式]，然後從程式清單中選擇影像掃描應用程式。

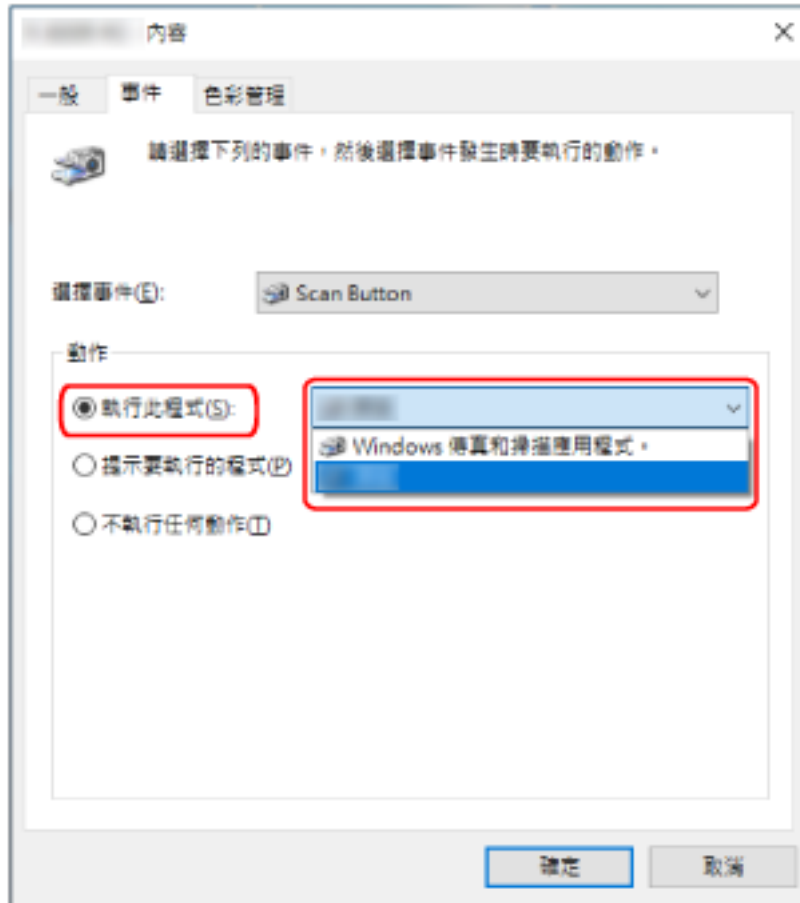

7 按一下 [確定] 按鈕。

提示

若要設定多個按鈕，請重複步驟 5 到 6。

處理工作 (以 PaperStream NX Manager) [fi-8190/fi-8290/fi-8170/fi-8270]

本節說明處理 PaperStream NX Manager 中設定工作以開始掃描的基本流程。

若要使用掃描器處理工作，必須設定環境並指定 PaperStream NX Manager 的指定。

關於詳細資訊，請參閱 PaperStream NX Manager 使用指南。

1 開啟掃描器電源。

關於詳細資訊，請參閱 [如何開啟電源\(第 64 頁\)](#)。

- LCD 上顯示 [工作群組代碼] 畫面時繼續到步驟 2。

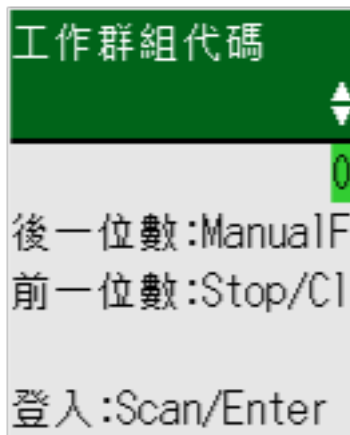

- LCD 上顯示 [工作清單] 畫面時繼續到步驟 3。

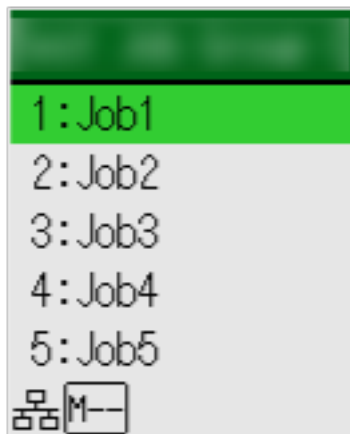

提示

[工作清單] 畫面顯示時，按下 [Stop/Clear] 按鈕以登出並再次連線至伺服器。

2 在 LCD 上的 [工作群組代碼] 畫面中，輸入工作群組代碼。

- 按下 [Δ] 按鈕/[∇] 按鈕以選擇數字 (0 到 9)，然後按下 [Manual Feed] 按鈕以移至後一個位數。

按照此處範例，輸入 [123] 作為工作群組代碼。

- i 按下 [Δ] 按鈕/[∇] 按鈕以選擇 [1]，然後按下 [Manual Feed] 按鈕以移至後一個位數。
- ii 按下 [Δ] 按鈕/[∇] 按鈕以選擇 [2]，然後按下 [Manual Feed] 按鈕以移至後一個位數。
- iii 按下 [Δ]/[∇] 按鈕以選擇 [3]。

- b 輸入工作群組代碼後，按下 [Scan/Enter] 按鈕。
將顯示 [工作清單] 畫面。

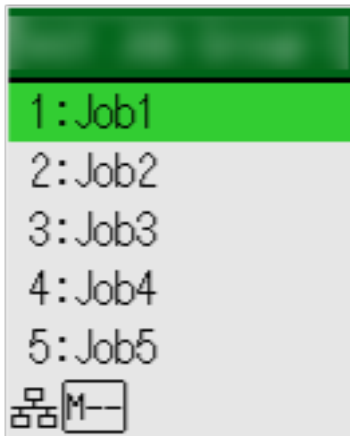

提示

[工作清單] 畫面顯示時，按下 [Stop/Clear] 按鈕以登出並返回 [工作群組代碼] 畫面。
出廠預設設定為，[工作清單] 畫面顯示時若掃描器閒置一分鐘，您將被自動登出 PaperStream NX Manager。
關於自動登出設定的詳細資訊，請參閱 [PaperStream NX Manager\(第 386 頁\)](#)。

操作面板的名稱及功能如下。

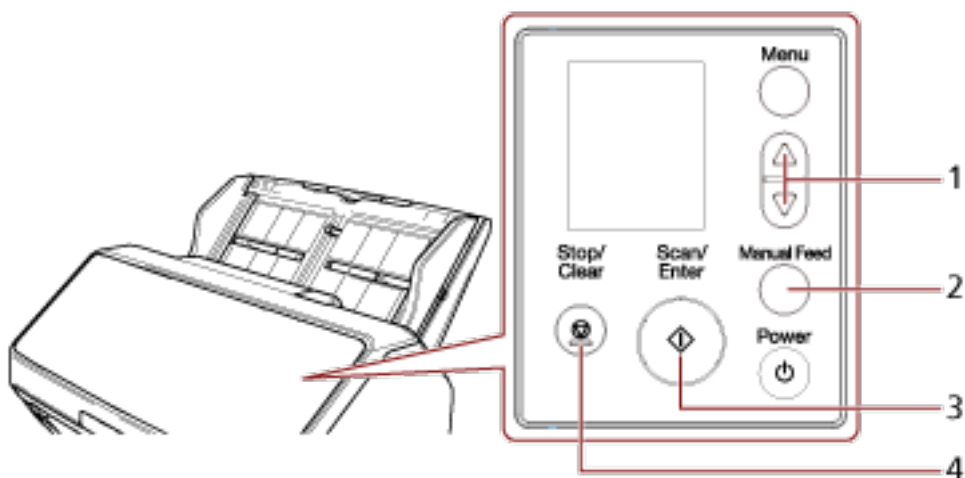

編號	名稱	功能
1	[△] 按鈕/[▽] 按鈕	用來選擇數字 (0 到 9)。 請由開頭數字開始輸入數字。
2	[Manual Feed] 按鈕	將移至後一個位數讓您輸入數字。 游標永遠處在輸入欄位的最右邊。 最多可輸入 8 位數。
3	[Scan/Enter] 按鈕	將登入 PaperStream NX Manager。
4	[Stop/Clear] 按鈕	將刪除您正在輸入的數字，並移至前一個位數讓您輸入數字。 游標永遠處在輸入欄位的最右邊。

3 將文件載入 ADF 進紙槽 (送紙器)。

將文件正面朝下，載入 ADF 進紙槽 (送紙器)。

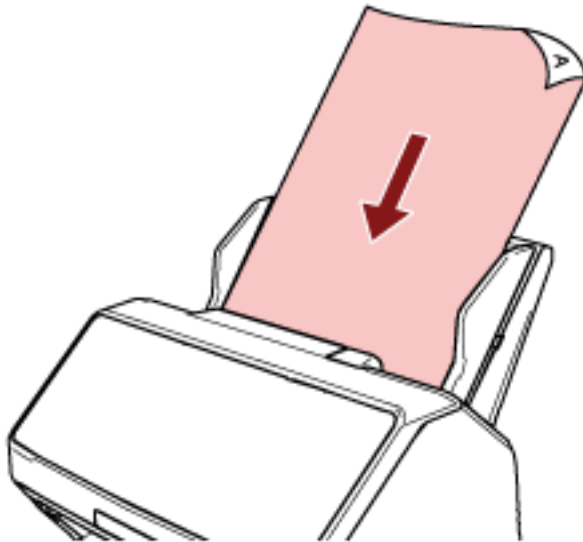

關於詳細資訊，請參閱 [如何將文件載入 ADF 進紙槽 \(送紙器\)](#)(第 104 頁)。

4 在 LCD 上的 [工作清單] 畫面中選擇工作，並開始掃描。

- a 按下 [△] 按鈕/[▽] 按鈕以選擇工作，然後按下 [Scan/Enter] 按鈕。
將開始掃描。

提示

畫面上會出現訊息。
檢查訊息並按下 [Scan/Enter] 按鈕以開始掃描。
按下 [Stop/Clear] 按鈕以返回 [工作清單] 畫面。

- b 當畫面上顯示通知您儲存處理完畢時，按下 [Scan/Enter] 按鈕。
返回 [工作清單] 畫面。
影像將傳送至 PaperStream NX Manager。

關於詳細資訊，請參閱 PaperStream NX Manager 使用指南。

處理工作 (以 PaperStream NX Manager) [fi-8150/fi-8250]

本節說明處理 PaperStream NX Manager 中設定工作以開始掃描的基本流程。
若要使用掃描器處理工作，必須設定環境並指定 PaperStream NX Manager 的指定。
關於詳細資訊，請參閱 PaperStream NX Manager 使用指南。

1 開啟掃描器電源。

關於詳細資訊，請參閱 [如何開啟電源\(第 64 頁\)](#)。

2 當「1」顯示在功能編號顯示器上時，將文件載入 ADF 進紙槽 (送紙器)。

將文件正面朝下，載入 ADF 進紙槽 (送紙器)。

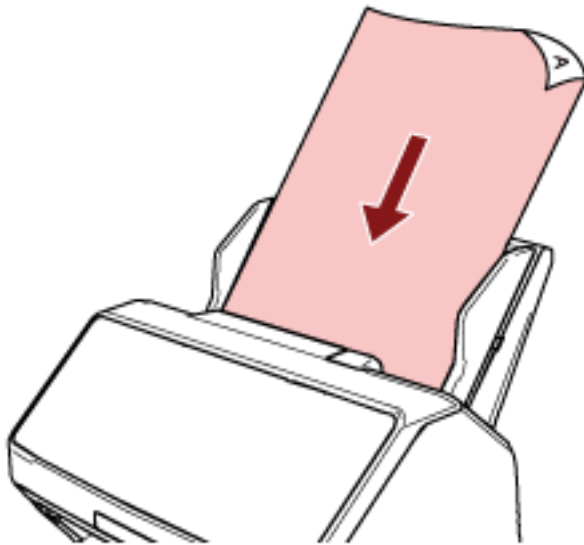

關於詳細資訊，請參閱 [如何將文件載入 ADF 進紙槽 \(送紙器\)\(第 104 頁\)](#)。

3 按下 [Function] 按鈕以選擇工作的數字 (由 1 到 9)，然後按下 [Scan/Stop] 按鈕。

將開始掃描。

影像將傳送至 PaperStream NX Manager。

關於詳細資訊，請參閱 PaperStream NX Manager 使用指南。

提示

預先詢問管理員應選擇的工作。

如何裝載文件

本節說明如何將文件載入掃描器。

將文件載入 ADF 進紙槽 (送紙器)

本節說明如何將一般紙張的文件載入 ADF 進紙槽 (送紙器)。

準備將文件載入 ADF 進紙槽 (送紙器)

在 ADF 進紙槽 (送紙器) 中載入多份文件時，請進行以下的準備工作。

提示

關於一般操作所需的紙張大小和性質等詳細資訊，請參閱 [可掃描的文件](#) (第 108 頁)。

1 查看文件。

a 請檢查要裝載的文件寬度是否一致。

因為裝載文件的方式，會依文件寬度是否一致而異。

如果文件的寬度不同，請參閱 [混合批次掃描的條件](#) (第 117 頁) 或 [掃描寬度不同的文件](#) (第 164 頁)。

b 檢查張數。

最多可載入 100 張 (紙張重量為 80 g/m² [20 磅] 且文件疊的厚度小於 10 mm)。

關於詳細資訊，請參閱 [裝載量](#) (第 114 頁)。

2 擱開文件。

a 拿起一疊厚度在 10 mm 以下的文件。

b 握住文件兩端，然後擱開數次。

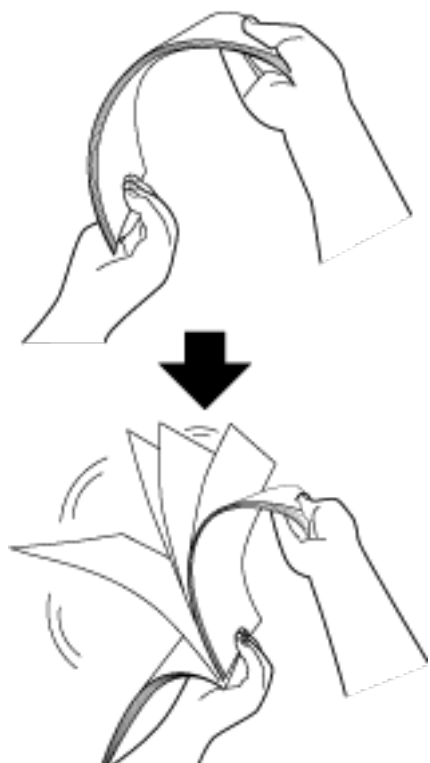

c 將文件疊旋轉 90 度，以相同方式擱開文件。

d 對所有文件執行步驟 a 到 c。

e 對齊文件頂端。

如何將文件載入 ADF 進紙槽 (送紙器)

- 1 根據文件長度，拉出進紙槽延展部分。
關於詳細資訊，請參閱 [設置 ADF 進紙槽 \(送紙器\)](#)(第 73 頁)。
- 2 根據文件長度，調整蓄紙器。
關於詳細資訊，請參閱 [設定蓄紙器 \[fi-8190/fi-8170/fi-8150/fi-8150U\]](#)(第 74 頁) 或 [設定蓄紙器 \[fi-8290/fi-8270/fi-8250/fi-8250U\]](#)(第 79 頁)。
- 3 將文件載入 ADF 進紙槽 (送紙器)。
將文件正面朝下，載入 ADF 進紙槽 (送紙器)。

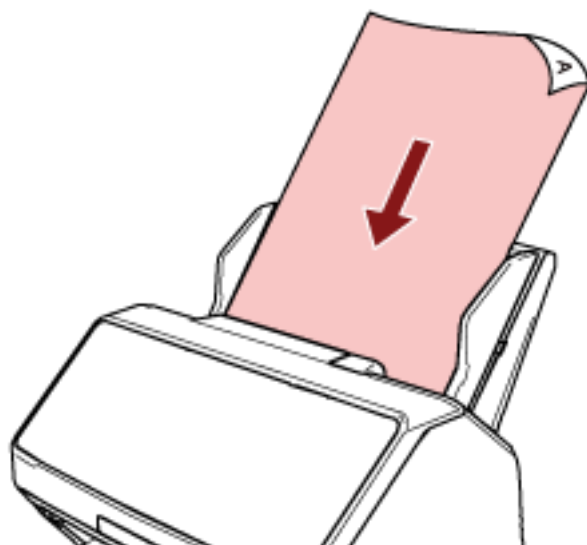

注意事項

- 移除所有迴紋針和訂書針。
- 如果文件沒有送到掃描器中，或送入重疊的文件，請減少文件的數量。

- 4 調整側導板至文件寬度。
請移動側導板，令側導板和文件之間不留空隙。

如果側導板和文件之間有空隙，文件可能會歪斜送入。

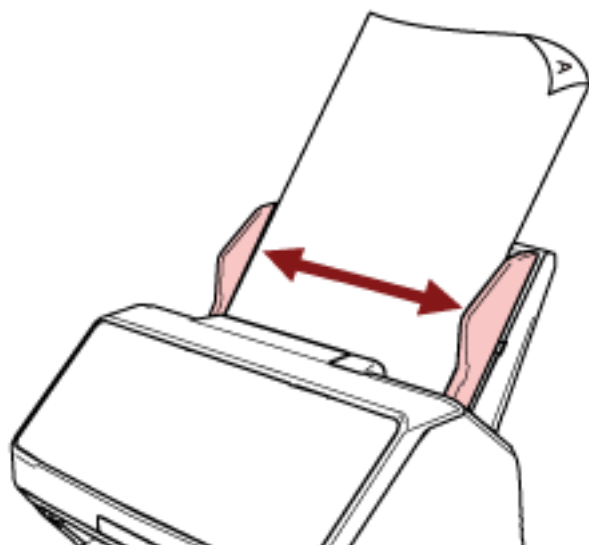

注意事項

掃描長頁文件時請注意以下事項：

- 載入文件時
用手支撐載入的文件，防止文件由 ADF 進紙槽 (送紙器) 上掉落。



- 退出文件時

確保蓄紙器有足夠的空間可接住退出的紙張，以免從蓄紙器上掉落。

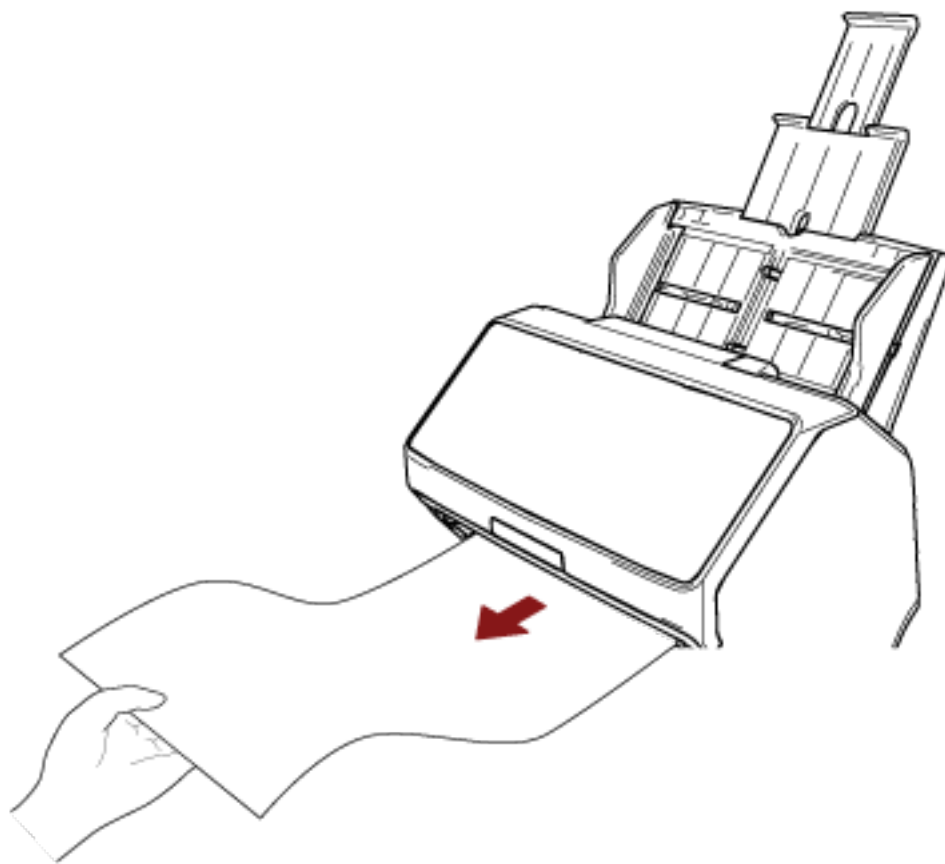

請小心不要讓文件邊緣割到手。

將文件放置於平台上 [fi-8290/fi-8270/fi-8250/fi-8250U]

- 1 打開文件掀蓋。
關於詳細資訊，請參閱 [如何打開文件掀蓋\(第 71 頁\)](#)。
- 2 將文件放置於文件平台上。
將文件面朝下放置，並對齊左上角的參考點。

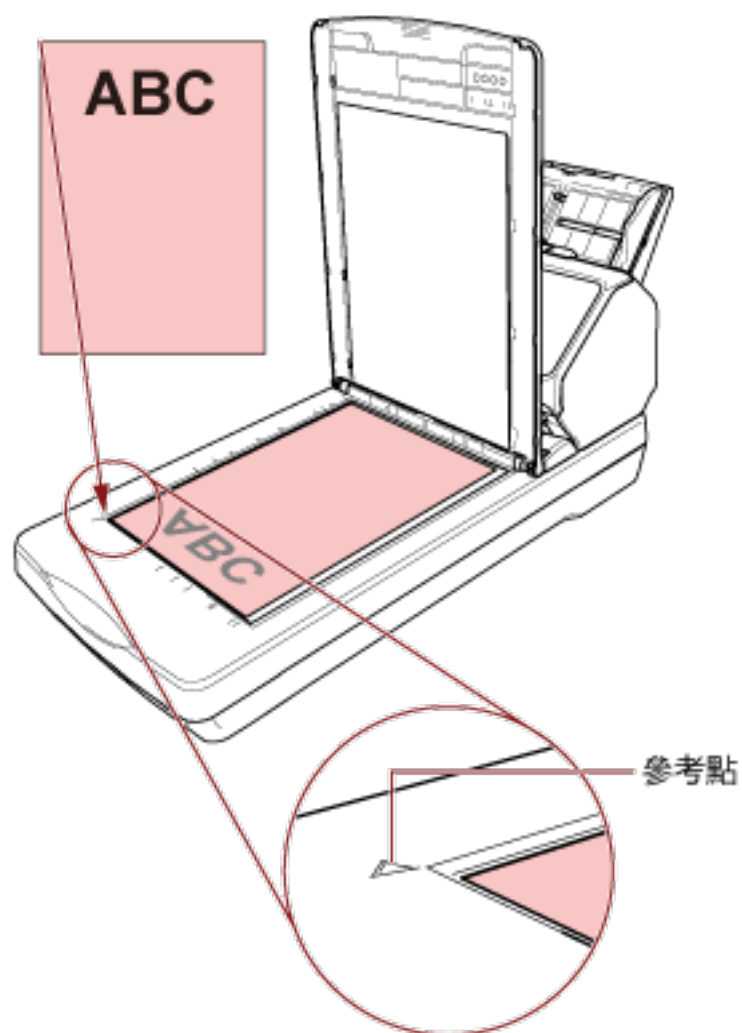

- 3 關閉文件掀蓋。
關於詳細資訊，請參閱 [如何關閉文件掀蓋\(第 72 頁\)](#)。

可掃描的文件

紙張大小

可掃描的紙張大小如下：

ADF	最大尺寸 (寬度 × 長度) (*1)	<ul style="list-style-type: none"> ● A4 (直向) (210 × 297 mm/8.3 × 11.7 英吋) ● Legal (直向) (8.5 × 14 in) ● 長頁文件 (*2) (215.9 × 863.6 mm/8.5 × 34 英吋、215.9 × 6,096 mm/8.5 × 240 英吋)
	最小尺寸 (寬度 × 長度)	48 × 50 mm/1.9 × 2.0 英吋
平台 [fi-8290/fi-8270/fi-8250/fi-8250U]	最大尺寸 (寬度 × 長度)	215.9 × 297 mm/8.5 × 11.7 英吋

*1：若以圓珠筆拉出側導板調整器然後在掃描器裝上 ADF 進紙槽 (送紙器)，可送入最大寬度 240 mm (9.4 英吋) 的文件。

關於詳細資訊，請參閱 [掃描寬度為 220 mm 到 240 mm 的文件\(第 166 頁\)](#)。

*2：根據掃描器驅動程式或影像掃描應用程式的掃描設定而定，可能沒有足夠的記憶體執行掃描。

解析度設定為 200 dpi 以下時，長頁掃描功能最長可掃描到 6,096 mm (240 英吋) 的文件。

請注意，根據文件大小而定，解析度必須設定為以下 dpi 值。

- 長度超過 863.6 mm (34 英吋) 但未超過 2,700 mm (106.3 英吋)
600 dpi 以下
- 長度超過 2,700 mm (106.3 英吋) 但未超過 4,064 mm (160 英吋)
400 dpi 以下
- 長度超過 4,064 mm (160 英吋) 但未超過 5,461 mm (215 英吋)
300 dpi 以下
- 長度超過 5,461 mm (215 英吋) 但未超過 6,096 mm (240 英吋)
200 dpi 以下

文件類型

文件類型 (紙張類型) 如下：

- 道林紙
- 木漿紙
- PPC 紙張 (再生紙)
- 塑膠卡
- 護照等小冊子

如果掃描的文件不屬於上述類型，請先用相同類型的文件 (紙張) 進行測試，查看是否可以掃描。

文件厚度 (紙張重量)

可掃描以下紙張重量 (厚度) 的文件：

- 20 到 465 g/m² (5.3 到 124 磅)
- A8 大小則為 128 到 209 g/m² (34 到 56 磅)
- 塑膠卡為 1.4 mm 以下 (適用凸字卡 (符合 ISO7810 ID-1 類型))
- 護照為 7 mm 以下 (符合 ISO/IEC 7810 ID-3) (*1)

*1：若為 fi-8190/fi-8290/fi-8170/fi-8270，未使用小冊子文件護套時，可掃描厚度最高 7 mm 的護照。
若為 fi-8150/fi-8250/fi-8150U/fi-8250U，請使用小冊子文件護套來掃描護照。
使用小冊子文件護套時，包含小冊子文件護套的文件厚度最多可為 7 mm。

可能無法順利掃描的文件

以下類型的文件可能無法順利掃描：

- 厚度不一的文件 (例如信封和或含附件的文件)
- 皺摺或捲曲的文件
- 摺疊或破損的文件
- 描圖紙
- 銅版紙
- 複寫紙
- 感光紙
- 打孔文件
- 非正方形或長方形的文件
- 極薄的紙張
- 相片 (相紙)

提示

可能無法順利掃描的文件可透過使用 (文件) 護套來掃描。

皺摺、捲曲或摺疊的文件也可以透過壓平文件上的皺摺、捲曲或摺疊來加以掃描。

不得掃描的文件

以下類型的文件不得進行掃描：

- 加有迴紋針或訂書針的文件
- 墨水未乾的文件
- 尺寸小於 48 × 50 mm (1.9 × 2.0 英吋) 的文件
- 寬度大於 240 mm (9.5 英吋) 的文件 (*1)

- 非紙類/塑膠卡的文件 (例如布料、金屬箔或 OHP 投影片)
- 不能損壞的重要文件，例如證書和現金券

*1：若以圓珠筆拉出側導板調整器然後在掃描器裝上 ADF 進紙槽 (送紙器)，可送入最大寬度 240 mm (9.4 英吋) 的文件。

關於詳細資訊，請參閱 [掃描寬度為 220 mm 到 240 mm 的文件\(第 166 頁\)](#)。

注意事項

由於無碳複寫紙所含的化學物質可能會使制動輪和載入文件的滾輪 (如進紙輪) 受損，掃描器可能故障。

注意事項

● 掃描文件的注意事項

根據掃描文件不同，請注意下列事項。

- 由於無碳複寫紙所含的化學物質可能會使制動輪和進紙輪等滾輪受損，請注意以下事項：
 - 清潔
 - 如果經常發生卡紙，請清潔制動輪和進紙輪。
 - 關於詳細資訊，請參閱 [日常維護\(第 200 頁\)](#)。
 - 更換耗材
 - 相較於掃描道林紙以外，可能會縮短制動輪和進紙輪的使用壽命。
- 相較於掃描道林紙，掃描木漿紙可能會縮短制動輪和進紙輪的使用壽命。
- 文件上的照片/便利貼若於掃描期間接觸到制動輪和進紙輪，可能會使該零件受損。
- 掃描相片等表面光滑的文件時，可能會使文件表面受損。
 - 如果文件很容易損壞，請使用選購的文件護套或相片文件護套。
- 掃描表面光滑的文件時，LED 的燈光可能會造成反光。
- 掃描半透明文件時，請於掃描器驅動程式中，將 [亮度] 設定調高以免透印。
- 掃描使用鉛筆書寫的文件時，可能因文件上殘留的黑色痕跡而引起送紙錯誤。
 - 請經常清潔滾輪。
 - 關於清潔的詳細資訊，請參閱 [日常維護\(第 200 頁\)](#)。
- 如果沒有送入文件，或是文件經常重疊送入或卡紙，請參閱 [疑難排解\(第 263 頁\)](#)。
- 以 ADF 掃描文件時，所有文件的前端必須平坦。
 - 請確認文件前端的捲曲程度不超過以下範圍。

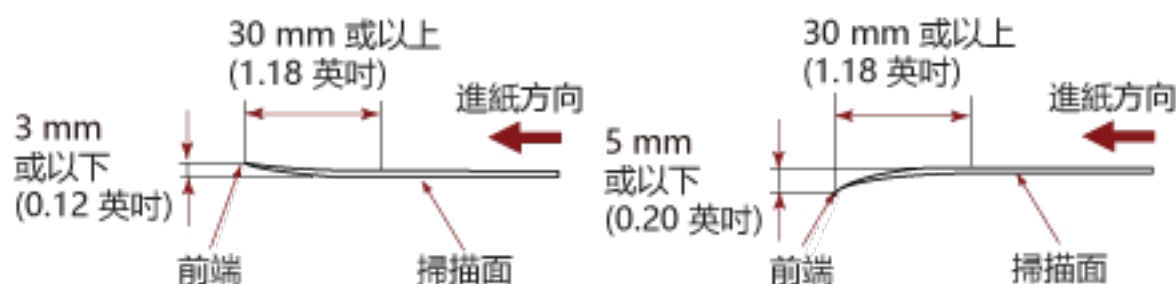

● 塑膠卡的注意事項

當您掃描塑膠卡時請注意以下事項。

- 確認您的卡片符合以下規格，並於掃描前檢查可否裝載卡片。
 - 類型：符合 ISO7810 ID-1 類型
 - 大小：85.6 × 53.98 mm/3.37 × 2.13 英吋。
 - 厚度：1.4 mm 以下 (可用凸字卡)
 - 材質：PVC (聚氯乙烯) 或 PVCA (聚氯乙烯醋酸)
- 可載入 ADF 進紙槽 (送紙器) 的塑膠卡數量如下：

- 厚度 0.76 mm 或以下的非凸字塑膠卡最多 10 張
 - 厚度 1.4 mm 或以下的非凸字塑膠卡最多 5 張
- 注意：如果塑膠卡為凸字卡，一次只能載入一張卡片。

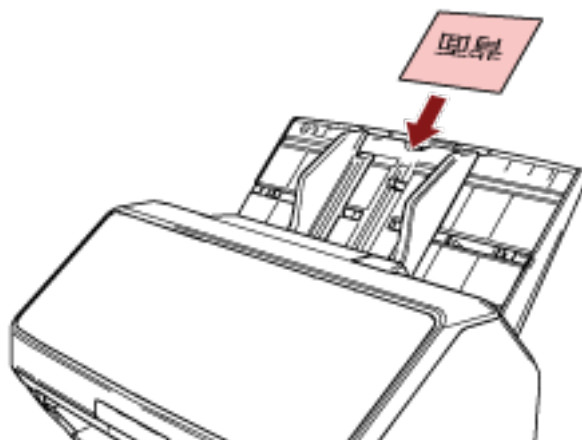

- 建議將卡片正面朝下載入 ADF 進紙槽 (送紙器)。
- 堅硬的卡片可能無法正常載入。
- 如果卡片表面有油脂污點 (例如指紋) 等，請先拭去污垢再執行掃描。
- 若連接列印器，則無法掃描塑膠卡。

● 小冊子的注意事項

當您掃描小冊子時請注意以下事項。

- 確認您的小冊子符合以下規格，並於掃描前檢查可否送入小冊子。
 - 厚度：7 mm/0.28 英吋或以下

掃描護照時，請確認護照也符合以下的規格。

 - 類型：與 ISO/IEC 7810 ID-3 相容
 - 大小：125 × 88 mm/4.92 × 3.46 英吋 (未打開)
 - 大小：125 × 176 mm/4.92 × 6.93 英吋 (已打開)
- 如果有外加的頁面，或簽證黏貼在護照上，導致頁面厚度超過 7 mm，就無法送入。
- 面朝下展開小冊子，由頁數多的半邊的側邊載入 ADF 進紙槽 (送紙器)。若以錯誤的方向掃描小冊子，小冊子可能會損壞或影像可能會被直向拉長。
- 請完全展開小冊子並載入 ADF 進紙槽 (送紙器)。否則，可能無法送入小冊子。
- 掃描小冊子時，按下 [Manual Feed] 按鈕以切換送紙模式至手動送紙模式。
如果您開始掃描，但是未將送紙模式切換為手動送紙模式，請關閉 ADF，再次開啟，然後將送紙模式切換為手動送紙模式。
也可在掃描器驅動程式中設定切換送紙模式至手動送紙模式。
- 骯髒的滾輪可能導致進紙錯誤或髒汙進入小冊子中。
請經常清潔滾輪。
關於清潔的詳細資訊，請參閱 [日常維護\(第 200 頁\)](#)。
- 如果小冊子的正面或背面有髒汙，例如油漬 (指紋)，請先擦乾淨後再執行掃描。

- 如果不希望小冊子變髒或受損，請使用選購的小冊子文件護套。
- 若展開的小冊子 (待掃描) 頁面上有簽證等附加物，建議使用選購的小冊子文件護套。
- 使用小冊子文件護套時，請在掃描器驅動程式中指定小冊子文件護套的掃描設定，並執行掃描。

裝載量

ADF 進紙槽 (送紙器) 中可裝載的文件張數根據紙張大小和紙張重量而異。請參閱以下圖表。

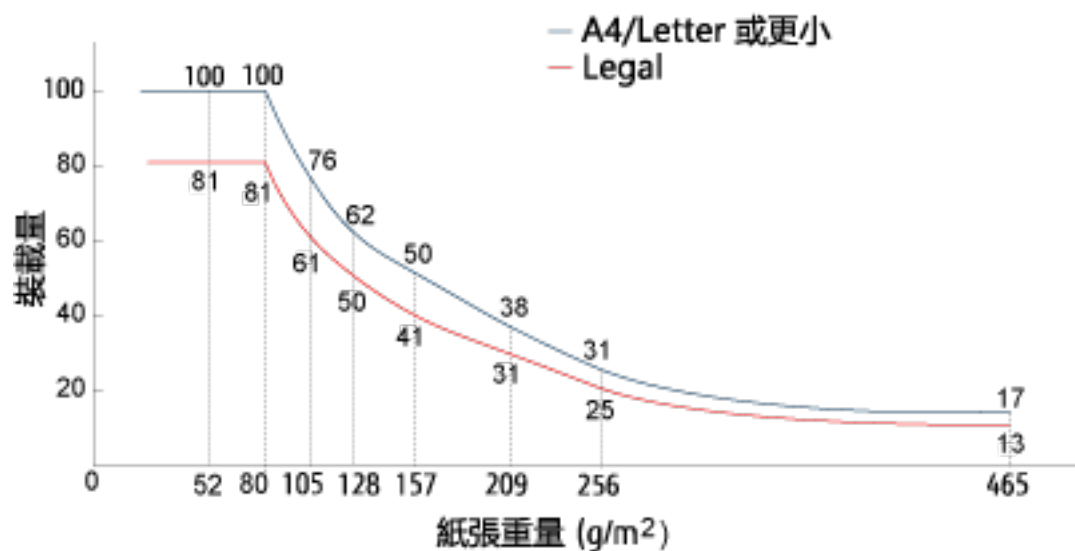

單位	g/m ²	磅	公斤
換算	20	5.3	17
	27	7.2	23
	30	8.0	26
	40	11	34.5
	52	14	45
	64	17	55
	75	20	65
	80	21	69
	105	28	90
	128	34	110
	157	42	135
	209	56	180
	256	68	220
	465	124	400

不得打孔的區域

圖 1 中的淡粉紅色區域內若有打孔，可能會發生錯誤。
使用平台 [fi-8290/fi-8270/fi-8250/fi-8250U] 掃描此類文件。

圖 1

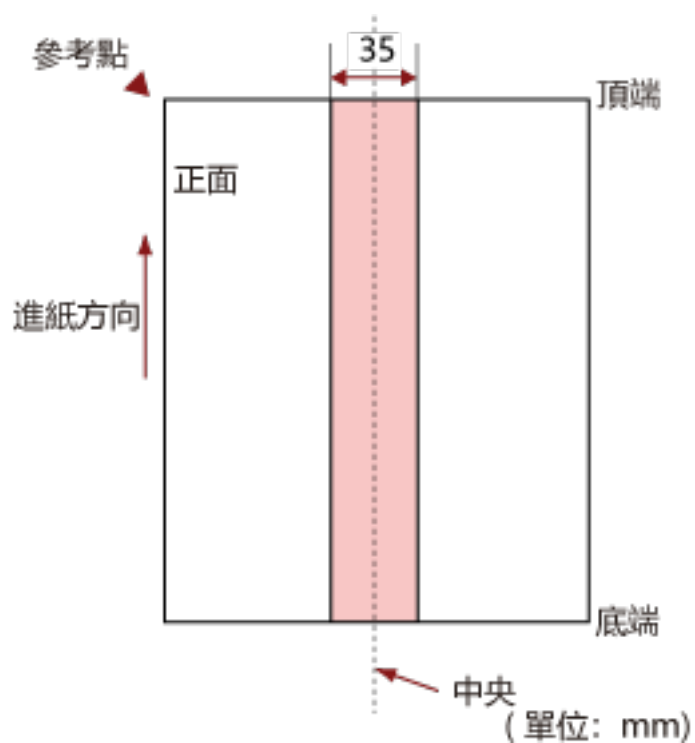

注意事項

當文件設置於中央的進紙輪寬度涵蓋範圍時，上述條件將成立。

提示

文件中央垂直線為中心的 35 mm 範圍內若有任何打孔，可以將文件向左或向右移動，以免發生錯誤。

正確偵測重疊文件 (多頁進紙) 的必要條件

兩張或以上的紙張重疊並同時送入時，即發生多頁進紙錯誤。
文件重疊是以超音波感應器，或依照文件長度的差異進行檢測。
載入的文件必須符合以下的條件，才可正確檢測出重疊的文件。

使用超音波感應器偵測重疊的文件

- 紙張重量：20 到 465 g/m² (5.3 到 124 磅)
- 請勿在文件中央的 35 mm (1.38 英吋) 範圍內打孔。
請參閱 [不得打孔的區域\(第 115 頁\)](#) 中的圖 1。
- 請勿以膠水或黏著劑，在文件中央的 35 mm (1.38 英吋) 範圍內黏貼其他文件。
請參閱 [不得打孔的區域\(第 115 頁\)](#) 中的圖 1。

依照長度差異偵測重疊的文件

- 將長度相同的文件載入 ADF 進紙槽 (送紙器)。
- 文件長度差異：1% 或以下
- 請勿在文件中央的 35 mm (1.38 英吋) 範圍內打孔。
請參閱 [不得打孔的區域\(第 115 頁\)](#) 中的圖 1。

使用超音波感應器和依照長度差異偵測重疊的文件

- 將長度相同的文件載入 ADF 進紙槽 (送紙器)。
- 紙張重量：20 到 465 g/m² (5.3 到 124 磅)
- 文件長度差異：1% 或以下
- 請勿在文件中央的 35 mm (1.38 英吋) 範圍內打孔。
請參閱 [不得打孔的區域\(第 115 頁\)](#) 中的圖 1。
- 請勿以膠水或黏著劑，在文件中央的 35 mm (1.38 英吋) 範圍內黏貼其他文件。
請參閱 [不得打孔的區域\(第 115 頁\)](#) 中的圖 1。

注意事項

當文件設置於中央的進紙輪寬度涵蓋範圍時，上述條件將成立。

提示

- 在某些文件類型中，偵測文件重疊的準確性可能會降低。
文件在進紙方向上的前 30 mm (1.18 英吋) 無法偵測重疊。
- 在軟體操作面板中，您可以在 [不得打孔的區域\(第 115 頁\)](#) 內的圖 1 說明的區域中，指定不偵測文件重疊的區域。
關於詳細資訊，請參閱 [和檢測文件重疊有關的設定 \(多頁進紙\)\(第 353 頁\)](#)。
- 當 [智慧型多頁進紙檢測之設定] 選為 [標準模式] 時，附有一張紙 (進紙方向為 80 mm (3.15 英吋) 以下) 的文件 (如便利貼) 不會檢測為重疊。

混合批次掃描的條件

掃描混合不同紙張重量/摩擦係數/大小的批次文件時，會套用以下條件。

請務必先測試掃描數張，確認是否可以掃描混合批次的文件。

關於掃描的詳細資訊，請參閱 [掃描寬度不同的文件\(第 164 頁\)](#)。

進紙方向

對齊進紙與紙張纖維的方向。

紙張重量 (厚度)

在同一批次掃描不同紙張重量的文件時，將紙張重量保持在以下範圍內：

27 到 413 g/m² (7.2 到 110 磅)

摩擦係數

建議在文件中使用來自相同製造商的相同紙製品品牌。

如果要掃描的文件中混合不同製造商或品牌的紙張，由於摩擦係數的差異增加，往往會影響進紙性能。

建議的摩擦係數如下：

0.35 到 0.60 (紙張摩擦係數的參考值)

文件位置

所有載入文件應覆蓋進紙輪的寬度 (約 39 mm/1.54 英吋寬)。

關於混合批次掃描的準則，請參閱 [紙張大小\(第 118 頁\)](#) 中的 [混合標準紙張大小的批次文件\(第 119 頁\)](#)。

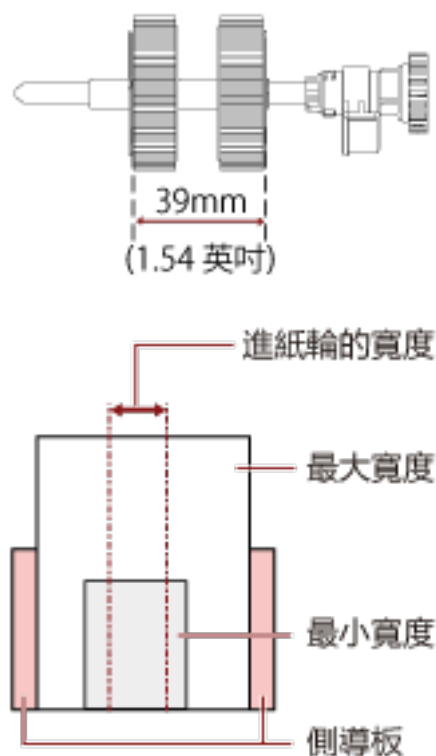

提示

若將最小文件如下圖所示偏向一側載入仍然覆蓋進紙輪的寬度時，請將文件對齊同一側載入。這樣可以防止文件送入時歪斜。

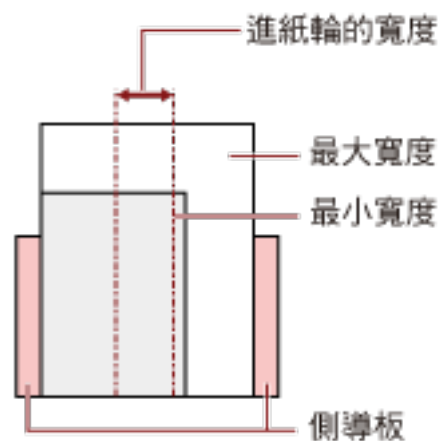
**紙張大小**

掃描含有不同大小的混合批次文件時，如果文件進紙時歪斜，可能會造成卡紙或遺失部分影像。建議您檢查掃描得到的影像，瞭解文件送入時是否歪斜。

注意事項

- 掃描混合不同尺寸的批次文件時，由於側導板無法正確對齊每張紙，文件較容易歪斜。
- 在掃描長度不同的混合批次文件，並偵測重疊的文件時，請勿指定依文件長度進行偵測的方式。

混合標準紙張大小的批次文件

關於混合批次掃描適用的範圍準則，請參閱下表。

文件尺寸 寬度 (mm) (*1)			最大尺寸										
			LTR (P)	A4 (P) A5 (L)	B5 (P) B6 (L)	A5 (P) A6 (L)	B6 (P) B7 (L)	A6 (P) A7 (L)	B7 (P) B8 (L)	A7 (P) A8 (L)	B8 (P)	A8 (P)	
			216	210	182	149	129	105	91	74.3	64.3	52.5	
最小尺寸	LTR (P)	216	■										
	A4 (P) A5 (L)	210	■	■									
	B5 (P) B6 (L)	182	■	■	■								
	A5 (P) A6 (L)	149			■	■							
	B6 (P) B7 (L)	129				■	■						
	A6 (P) A7 (L)	105					■	■					
	B7 (P) B8 (L)	91					■	■	■				
	A7 (P) A8 (L)	74.3						■	■	■			
	B8 (P)	64.3									■		
	A8 (P)	52.5										■	

■ 允許範圍

LTR： Letter 尺寸

A3-CS：文件護套

*1： 下圖說明如何在側導板之間，設置最寬和最窄的批次文件。

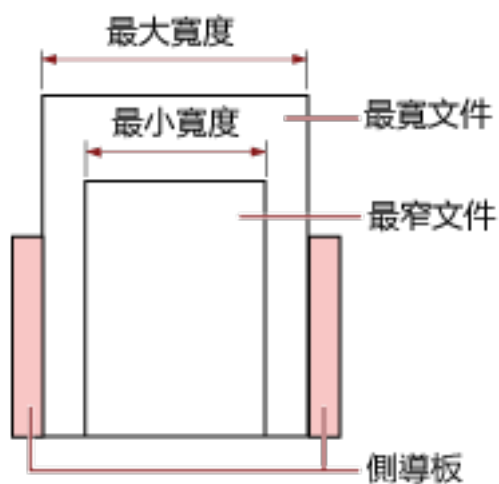

注意事項

B8 (直向) 和 A8 (直向) 文件無法與其他尺寸混合在同一批次中。

無法以混合批次文件方式掃描的文件

以下類型的文件無法混合在相同的批次文件中：

- 無碳複寫紙
- 銅版紙
- 打孔文件
- 感熱紙
- 複寫紙
- OHP 投影片
- 描圖紙

自動紙張尺寸檢測的條件

[自動紙張尺寸檢測] 不適用於以下類型的文件：

- 非長方形的文件

[自動紙張尺寸檢測] 可能無法用於以下類型的文件：

- 較薄的紙張 (52 g/m^2 [14 磅] 以下)
- 有亮邊的白色文件
- 有暗 (灰) 邊的文件

使用文件護套的條件

● 紙張大小

可掃描的紙張大小如下：

- 文件護套 (216 × 297 mm)
- A3 (297 × 420 mm) (*1)
- A4 (210 × 297 mm)
- A5 (148 × 210 mm)
- A6 (105 × 148 mm)
- B4 (257 × 364 mm) (*1)
- B5 (182 × 257 mm)
- B6 (128 × 182 mm)
- 名片 (51 × 89 mm) (*2)
- Letter (8.5 × 11 英吋/216 × 279.4 mm)
- Double Letter (11 × 17 英吋/279.4 × 431.8 mm) (*1)
- 自訂尺寸
 - 寬度
25.4 到 431.8 mm (1 到 17 英吋) (*1)
 - 長度
25.4 到 297 mm (1 到 11.69 英吋)

*1：如果文件寬度超過 216 mm (8.5 英吋)，請對半折疊後再進行掃描。

*2：使用 PaperStream IP (ISIS) fi-8000 Series 掃描時可用。

● 文件條件

文件類型

文件類型 (紙張類型) 如下：

- 標準辦公室用紙
- 超過 A4/Letter 大小的文件
- 很容易損壞的文件，例如相片
- 可能會造成卡紙的文件，例如剪報

紙張重量 (厚度)

可掃描的文件紙張重量如下：

- 最大 209 g/m² (56 磅)
- 對折時可掃描的文件紙張重量如下：
- 最重 105 g/m² (28 磅)

注意事項

請注意以下事項：

- 使用文件護套時
 - 一次最多可載入三個文件護套。
 - 依據影像掃描應用程式而定，可能沒有足夠的記憶體來使用文件護套以高解析度執行 [對頁] 掃描。
在此情況下，請指定較低的解析度後再掃描一次。
 - 請勿在文件護套上寫字、塗色、留下污漬，或將黑白圖案置於最末端。
否則文件護套可能無法正確地受到辨識。
 - 載入文件護套時請勿上下顛倒。
否則可能會發生卡紙，而損壞文件護套及其內部的文件。
 - 持續使用文件護套，會在表面和內部累積污垢和灰塵。
如此可能造成掃描相關問題或影響掃描結果，故請定期清潔。
關於詳細資訊，請參閱 [清潔 \(文件\) 護套\(第 215 頁\)](#)。
如果問題仍然存在，請更換文件護套。
 - 請勿折疊或拉扯文件護套。
 - 請勿使用受損的文件護套。
這樣可能會引起損壞，或導致掃描器功能異常。
 - 請勿將您的手指沿著文件護套滑動。
這樣可能會割傷手指。
 - 如果經常發生卡紙，請先送入約 50 張 PPC 紙張 (再生紙)，再使用文件護套掃描。
可以使用空白或列印過的再生紙。
 - 如果將數份小型文件 (例如照片或明信片) 放入文件護套中進行掃描，可能會發生卡紙。
建議您每次只在文件護套中放入一份文件。
 - 請勿將小冊子 (如護照) 放入文件護套中掃描。
此舉有可能造成卡紙。
- 存放文件護套時
 - 請勿將文件長時間放置在文件護套中。
否則，文件上的油墨可能會轉印到文件護套上。
 - 請勿將文件護套長時間放置在高溫場所，例如日光直射之處，或是加熱裝置附近。
另外，請勿在這樣的環境中使用文件護套。
否則文件護套可能會變形。
 - 為了避免變形，請將文件護套放置於平面上，上方不可放置任何會造成壓力的物體。

使用相片文件護套的條件

● 紙張大小

可掃描的紙張大小如下：

- 相片文件護套 (178 × 127 mm)
- A6 (105 × 148 mm)
- 名片 (51 × 89 mm) (*1)
- 自訂尺寸
 - 寬度
25.4 到 178 mm (1 到 7 英吋)
 - 長度
25.4 到 127 mm (1 到 5 英吋)

*1：使用 PaperStream IP (ISIS) fi-8000 Series 掃描時可用。

● 文件條件

文件類型

文件類型 (紙張類型) 如下：

- 很容易損壞的文件，例如相片
- 可能會造成卡紙的文件，例如剪報

紙張重量 (厚度)

可掃描的文件紙張重量如下：

- 最大 209 g/m² (56 磅)

注意事項

請注意以下事項：

- 使用相片文件護套時
 - 一次最多可載入三個相片文件護套。
 - 請勿在相片文件護套上寫字、塗色、留下污漬，或將黑白圖案置於最末端。否則相片文件護套可能無法正確地受到辨識。
 - 載入相片文件護套時請勿上下顛倒。否則可能會發生卡紙，而損壞相片文件護套及其內部的文件。
 - 持續使用相片文件護套，會在表面和內部累積污垢和灰塵。如此可能造成掃描相關問題或影響掃描結果，故請定期清潔。關於詳細資訊，請參閱 [清潔 \(文件\) 護套\(第 215 頁\)](#)。如果問題仍然存在，請更換相片文件護套。
 - 請勿折疊或拉扯相片文件護套。
 - 請勿使用受損的相片文件護套。

這樣可能會引起損壞，或導致掃描器功能異常。

- 請勿將您的手指沿著相片文件護套滑動。
這樣可能會割傷手指。
- 如果經常發生卡紙，請先送入約 50 張 PPC 紙張 (再生紙)，再使用相片文件護套掃描。
可以使用空白或列印過的再生紙。
- 即使掃描器驅動程式中已啟用對頁的設定，也只會輸出正面影像。
- 請勿將小冊子 (如護照) 放入相片文件護套中掃描。
此舉有可能造成卡紙。
- 存放相片文件護套時
 - 請勿將文件長時間放置在相片文件護套中。
否則，文件上的油墨可能會轉印到相片文件護套上。
 - 請勿將相片文件護套長時間放置在高溫場所，例如日光直射之處，或是加熱裝置附近。
另外，請勿在這樣的環境中使用相片文件護套。
否則相片文件護套可能會變形。
 - 為了避免變形，請將相片文件護套放置於平面上，上方不可放置任何會造成壓力的物體。

使用小冊子文件護套的條件

● 紙張大小

可掃描的紙張大小如下：

- 小冊子文件護套 (150 × 195 mm)
- 護照 (88 × 125 mm)
- 存摺 (87 × 140 mm)
- 自訂尺寸
 - 寬度
25.4 到 150 mm (1 到 5.9 英吋)
 - 長度
25.4 到 195 mm (1 到 7.67 英吋)

● 文件條件

文件類型

文件類型 (紙張類型) 如下：

- 小冊子

紙張重量 (厚度)

可掃描的文件紙張重量如下：

- 7 mm 以下 (包含小冊子文件護套的厚度)

注意事項

請注意以下事項：

- 使用小冊子文件護套時
 - 一次可載入一個小冊子文件護套。
 - 請勿在小冊子文件護套上寫字、塗色、留下污漬，或將黑白圖案置於最末端。否則小冊子文件護套可能無法正確地受到辨識。
 - 持續使用小冊子文件護套，會在表面和內部累積污垢和灰塵。如此可能造成掃描相關問題或影響掃描結果，故請定期清潔。關於詳細資訊，請參閱 [清潔 \(文件\) 護套\(第 215 頁\)](#)。如果問題仍然存在，請更換小冊子文件護套。
 - 請勿折疊或拉扯小冊子文件護套。
 - 請勿使用受損的小冊子文件護套。這樣可能會引起損壞，或導致掃描器功能異常。
 - 請勿將您的手指沿著小冊子文件護套滑動。這樣可能會割傷手指。
 - 如果經常發生卡紙，請先送入約 50 張 PPC 紙張 (再生紙)，再使用小冊子文件護套掃描。可以使用空白或列印過的再生紙。

- 即使掃描器驅動程式中已啟用對頁的設定，也只會輸出正面影像。
- 存放小冊子文件護套時
 - 請勿將文件長時間放置在小冊子文件護套中。
否則，文件上的油墨可能會轉印到小冊子文件護套上。
 - 請勿將小冊子文件護套長時間放置在高溫場所，例如日光直射之處，或是加熱裝置附近。
另外，請勿在這樣的環境中使用小冊子文件護套。
否則小冊子文件護套可能會變形。
 - 為了避免變形，請將小冊子文件護套放置於平面上，上方不可放置任何會造成壓力的物體。

如何使用操作面板 [fi-8190/fi-8290/fi-8170/fi-8270]

本節說明如何使用操作面板。

操作面板概要

操作面板由 LCD 和按鈕組成。

操作面板的名稱及功能

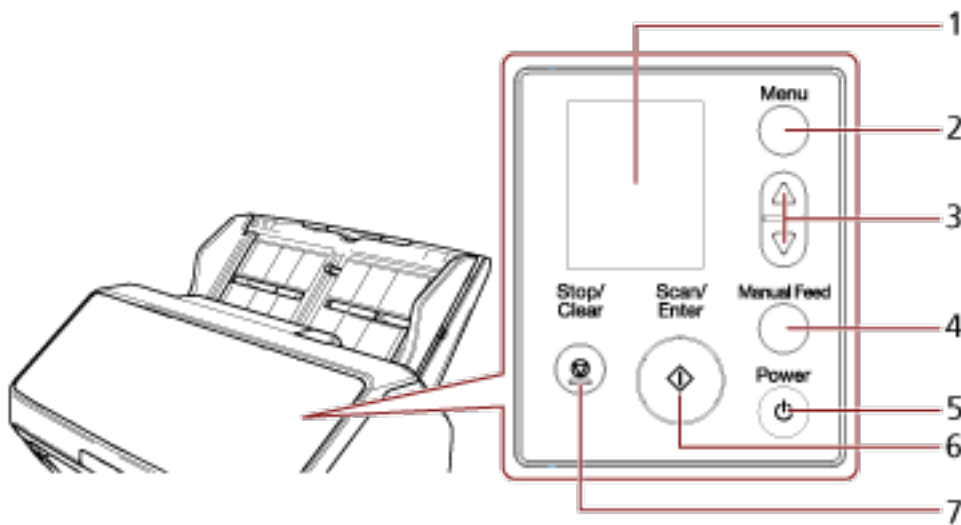

編號	名稱	功能
1	LCD	將顯示掃描器的狀態和用來指定掃描器操作設定的功能表。 掃描器進入省電模式時，LCD 將關閉。
2	[Menu] 按鈕	在 LCD 上顯示用來指定掃描器操作設定的功能表。 此按鈕也可用來在掃描期間切換操作。
3	[△] 按鈕/[▽] 按鈕	這些按鈕用來在 LCD 上移動游標、上下捲動和設定螢幕中的號碼。
4	[Manual Feed] 按鈕 (*1)	可在掃描前切換送紙模式至手動送紙模式。 掃描完畢後，將清除手動送紙模式。 也可在掃描器驅動程式中設定切換送紙模式至手動送紙模式。
5	[Power] 按鈕	可開啟/關閉電源。
6	[Scan/Enter] 按鈕	可開始掃描。 在掃描期間按下此按鈕可暫停掃描。 此按鈕也可用來退出文件或在 LCD 上指定掃描器的操作設定。

編號	名稱	功能
		掃描器電源開啟期間會亮綠燈。 掃描器進入省電模式時會閃綠燈。 送紙模式切換至手動送紙模式時，會閃三次綠燈。
7	[Stop/Clear] 按鈕	中止掃描。 此按鈕也可用來清除 LCD 螢幕上的錯誤、在指定掃描器時返回前一畫面，和清除頁計數器 (按住超過三秒)。

*1：關於如何使用 [Manual Feed] 按鈕來掃描文件的資訊，請參閱下述。

- [掃描對摺文件\(第 169 頁\)](#)
- [掃描信封或多層轉印紙等文件\(第 172 頁\)](#)
- [掃描護照等小冊子\(第 175 頁\)](#)
- [手動送入文件\(第 189 頁\)](#)

注意事項



Software Operation Panel 正在執行時，請勿使用操作面板。

提示

關於操作 PaperStream NX Manager 時如何使用操作面板的資訊，請參閱 [處理工作 \(以 PaperStream NX Manager\) \[fi-8190/fi-8290/fi-8170/fi-8270\]\(第 97 頁\)](#)。

LCD 上的指示

標示	說明
	<p>初始化時將出現此畫面。</p>
 <p>準備就緒</p> <p>Total: 0</p> <p>Scans: 0</p> <p>M FOO</p> <p>標題</p> <p>計數器</p> <p>指示欄</p>	<p>準備就緒，可以開始掃描。 表示已成功啟動。 關於指示器的更多詳細資訊，請參閱 指示器的說明(第 133 頁)。</p>
 <p>設定功能表</p> <p>① 指引</p> <p>1: 掃描器資訊</p> <p>2: 進紙速度</p> <p>3: 清潔</p> <p>4: 測試列印</p> <p>標題</p> <p>項目</p>	<p>此畫面用來指定掃描器的操作設定。 在顯示 [準備就緒] 畫面時按下 [Menu] 按鈕，會出現 [設定功能表] 畫面。 「設定功能表」可以用來指定多種掃描的操作設定。 關於「設定功能表」畫面的詳細資訊，請參閱 如何使用設定功能表(第 136 頁)。</p>

標示	說明
	<p>此畫面用來選擇在按下 [Scan/Enter] 按鈕開始掃描時所採取的動作。</p> <p>選擇當電腦上的按鈕指定為啟動影像掃描應用程式時的動作。</p> <p>在 [準備就緒] 畫面中按下 [△] 按鈕/[▽] 按鈕，將顯示 [功能選擇] 畫面。</p> <p>使用「功能選擇」，可指定在 [準備就緒] 畫面中按下 [Scan/Enter] 按鈕所要啟動的影像掃描應用程式。</p> <p>關於「功能選擇」畫面的詳細資訊，請參閱 如何使用功能選擇(第 158 頁)。</p>
	<p>掃描期間發生錯誤時，會出現此畫面。</p> <p>將顯示以「J」、「M」或「U」字母為開頭的錯誤代碼。</p> <p>關於錯誤的詳細資訊，請參閱 錯誤(第 232 頁)。</p> <p>按下 [Stop/Clear] 按鈕，可清除顯示的錯誤。</p> <p>請注意，卡紙錯誤的訊息在掃描器中沒有任何文件 ([準備就緒] 狀態) 超過一段時間後將會消失。</p>
	<p>掃描器本身發生錯誤時，會出現此畫面。</p> <p>將顯示以「A」、「C」、「E」、「F」、「H」、「L」或「M」字母為開頭的錯誤代碼。</p> <p>關於錯誤的詳細資訊，請參閱 錯誤(第 232 頁)。</p> <p>出現此畫面時，請關閉電源後重開。</p> <p>如果問題仍然持續出現，請寫下錯誤代碼、檢查 聯絡掃描器特約服務中心之前(第 310 頁) 中的每個項目，然後聯絡您購買此產品的經銷商/代理商。如果本產品隨附聯絡人清單，請參閱其中的聯絡資訊，如果本產品隨附的《安全注意事項》中有聯絡洽詢章節，請參閱聯絡洽詢章節中的聯絡資訊，然後即可提出詢問。</p>

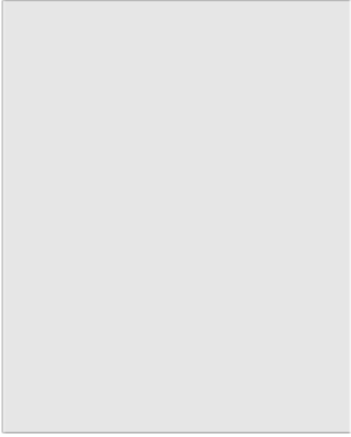
標示	說明
	<p>如果在設定的休眠間隔時間長度內沒有操作掃描器，掃描器就會進入省電模式。 按下掃描器上的任何按鈕 (除了 [Power] 按鈕)，以從省電模式中恢復。</p>

指示器的說明

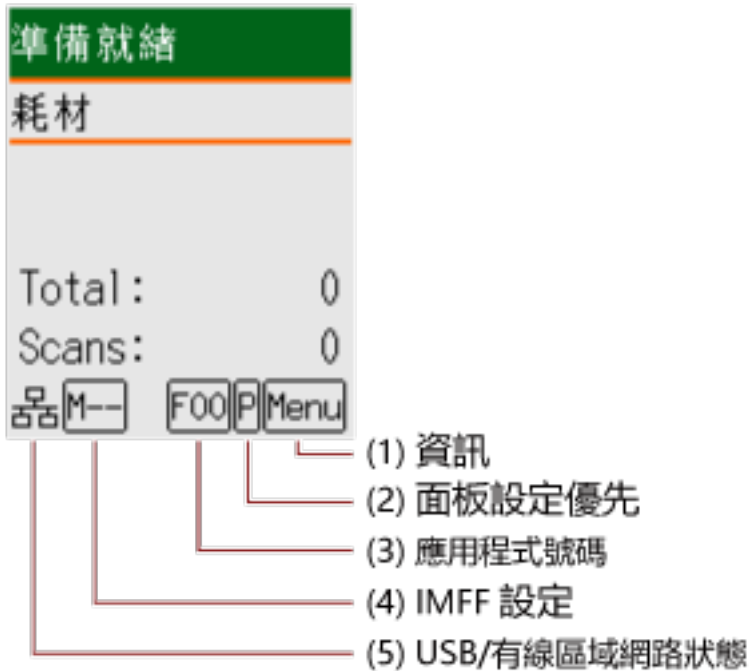

(1) 資訊

Menu 會在出現更換耗材/清潔/清潔玻璃/一般維護的訊息時閃爍。

[耗材]、[清潔]、[清潔玻璃！] 或 [維護] 也會在 [準備就緒] 畫面的第二行上閃爍。
按下 [Menu] 按鈕，並選擇 [資訊]。

關於 **Menu** 閃爍時的指示，請參閱 [如何使用設定功能表\(第 136 頁\)](#)。

(2) 面板設定優先

P 會在操作面板的設定優先於 Software Operation Panel 設定時出現。

關於詳細資訊，請參閱 [如何使用設定功能表\(第 136 頁\)](#)。

(3) 應用程式號碼

將顯示當 [準備就緒] 畫面出現時您按下 [Scan/Enter] 按鈕來啟動的應用程式號碼。

關於詳細資訊，請參閱 [如何使用功能選擇\(第 158 頁\)](#)。

提示

以 PaperStream NX Manager 操作掃描器時，不會出現應用程式號碼。

(4) iMFF 設定

將如下顯示 iMFF 設定：

圖示	操作模式
-	標準模式
	手動模式
	自動模式 1
	自動模式 2

[標準模式] 沒有圖示。

在手動模式中，會一直顯示 。

在自動模式 1 及自動模式 2 中，將顯示已記憶的重疊形式數量。

可記憶的重疊形式數量依據以下所述的操作模式而異：

- 若為自動模式 1
 重疊形式的記憶最多為 32 張 (每張最多可記憶四個重疊形式)。
 一旦重疊形式記憶了 32 張，當檢測到新的形式時將由記憶的第一張開始覆寫已記憶的形式。
 然而，若關閉掃描器電源再重新開啟，記憶的重疊形式數量將依據 Software Operation Panel 的 [在電源關閉時記憶重疊形式] 的設定而異。
 關於詳細資訊，請參閱 [設定為忽略某些重疊樣式 \[智慧型多頁進紙檢測之設定\]](#)(第 361 頁)。

提示

若要掃描器為文件記憶五個以上的重疊形式，請掃描文件一次讓掃描器記憶重疊形式，然後再次掃描文件讓掃描器記憶新的重疊形式，自下次掃描起，新記憶的重疊形式將不會被檢測為重疊。

- 若為自動模式 2
 在此操作模式下，只可記憶一個重疊形式。
 關於 iMFF 設定的詳細資訊，請參閱 [如何使用設定功能表](#)(第 136 頁)。

(5) USB/有線區域網路狀態

USB/有線區域網路狀態顯示如下。

圖示	透過 USB 纜線的連線狀態	透過 LAN 纜線的連線狀態 (*1)	網路功能設定 (*2)
	連線中	連線中	啟用
	連線中	連線中	不啟用
	連線中	未連線	不啟用
	連線中	未連線	啟用
	未連線	連線中	啟用
	未連線	未連線	啟用

圖示	透過 USB 纜線的連線狀態	透過 LAN 纜線的連線狀態 (*1)	網路功能設定 (*2)
不啟用	未連線	連線中	不啟用
	未連線	未連線	不啟用

*1：若連接區域網路纜線後仍無通訊，即代表「未連線」。

*2：停用網路功能時，不會出現有線區域網路狀態。

關於如何指定網路設定的資訊，請參閱 [只透過 USB 連線使用掃描器的設定 \[網路功能\] \[fi-8190/fi-8290/fi-8170/fi-8270/fi-8150/fi-8250\]](#)(第 367 頁)。

如何使用設定功能表

本節說明設定功能表。

在顯示 [準備就緒] 畫面時按下 [Menu] 按鈕，會出現 [設定功能表] 畫面。

「設定功能表」可以用來指定多種掃描的操作設定。

[設定功能表] 畫面中有兩個功能表。

- 使用者功能表
可以指定操作掃描器與使用操作面板的基本設定。

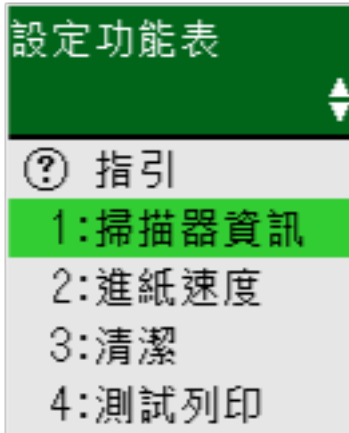

- 管理員功能表
可以指定操作掃描器與使用操作面板的進階設定。

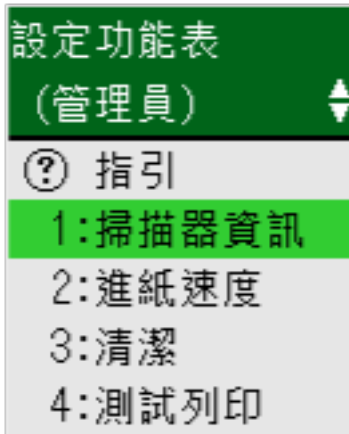

若要在功能表間切換，請在 [設定功能表] 畫面出現時同時按下 [Δ] 和 [∇] 按鈕三秒以上。

掃描器關閉電源時，功能表將切換成使用者功能表。

本節按照以下類別說明如何使用操作面板的設定功能表。

操作	說明	設定項目	使用者功能表	管理員功能表
			: 可使用 —: 不可使用	
檢查指引內容	您可查看清除頁計數器的方式。	指引		

操作	說明	設定項目	使用者功能表	管理員功能表
			：可使用 —：不可使用	
	關於更多詳細資訊，請參閱 檢查指引內容 (第 139 頁)。			
檢查資訊	出現更換耗材/清潔/清潔玻璃/一般維護的訊息時，  會在 LCD 上閃爍。 閱讀訊息然後採取措施。 關於更多詳細資訊，請參閱 檢查資訊 (第 141 頁)。	資訊		
檢查掃描器資訊	您可檢查掃描器名稱及網路資訊等掃描器資訊。 關於更多詳細資訊，請參閱 檢查掃描器資訊 (第 143 頁)。	1：掃描器資訊		
掃描器的操作設定	可以指定操作掃描器與使用操作面板的多種設定。 並且，您可檢查認證。 關於更多詳細資訊，請參閱 掃描器的操作設定 (第 145 頁)。	2：進紙速度		
		6：語言		
		7：亮度		
		8：指示燈閃爍間隔		
		9：LCD 捲動速度		
		10：低速送紙模式		
		11：ECO 模式		
		12：認證		
		14：iMFF 設定	—	
		15：進紙重試次數	—	
		16：手動/連續送紙設定	—	
		17：手動送紙逾時	—	
		18：紙張保護	—	
		19：檢測直線	—	
20：面板設定優先	—			
21：操作面板初期化	—			
22：省電模式	—			
23：電源關閉時間	—			

操作	說明	設定項目	使用者功能表	管理員功能表
			：可使用 —：不可使用	
		24：預先進紙	—	
		25：USB	—	
清潔掃描器	可以使用清潔紙、清潔紙巾或乾布來清潔掃描器。 關於更多詳細資訊，請參閱 日常維護(第 200 頁) 。	3：清潔		
列印器測試列印	安裝列印器時可以執行測試列印。 關於更多詳細資訊，請參閱 fi-819PRB 列印器操作指南 。	4：測試列印		
檢查和清除耗材計數器	可以檢查耗材的更換週期與合計掃描頁數。 也可在更換耗材或清潔後用來清除計數器。 關於更多詳細資訊，請參閱 檢查和清除耗材計數器(第 147 頁) 。	5：耗材計數器		
文件計數	可計數已掃描張數。 關於更多詳細資訊，請參閱 文件計數(第 149 頁) 。	13：文件計數模式		

檢查指引內容



- 1 按下掃描器上的 [Power] 按鈕。
LCD 上會顯示 [準備就緒] 畫面。
- 2 按下 [Menu] 按鈕。
LCD 上會顯示 [設定功能表] 畫面。

- 3 按下 [Δ]/[∇] 按鈕以選擇 [3: 指引]，然後按下 [Scan/Enter] 按鈕。
LCD 上會顯示 [指引] 畫面。
- 4 按下 [Δ]/[∇] 按鈕以選擇 [1: 清除計數器]，然後按下 [Scan/Enter] 按鈕。
LCD 上會顯示 [清除計數器] 畫面。
- 5 按下 [Δ]/[∇] 按鈕並檢查指引內容。
您可查看清除頁計數器的方式。

檢查資訊



- 1 按下掃描器上的 [Power] 按鈕。
LCD 上會顯示 [準備就緒] 畫面。
- 2 按下 [Menu] 按鈕。
LCD 上會顯示 [設定功能表] 畫面。

- 3 按下 [**△**] 按鈕/[**▽**] 按鈕以選擇 [資訊]，然後按下 [Scan/Enter] 按鈕。
LCD 上會顯示 [資訊] 畫面。

注意事項

出現更換耗材/清潔/清潔玻璃/一般維護的訊息時才能選擇 [資訊]。

- 4 按下 [**△**]/[**▽**] 按鈕並檢查資訊內容。

可以檢查更換耗材/清潔/清潔玻璃/維護的訊息。

出現更換耗材/清潔的提示訊息時，對應須更換耗材/清潔的計數器會反白。

在以下情況，計數器會反白：

- 更換耗材後的頁面計數達到在 Software Operation Panel 中 [指定更換耗材的週期 \[使用壽命計數器\]](#)(第 334 頁) 指定值的 95%。(針對制動輪/進紙輪計數器)
- 清潔後的頁面計數達到在 Software Operation Panel 中 [掃描器清潔週期 \[清潔週期\]](#)(第 333 頁) 的指定值。(針對清潔計數器)
- 剩餘墨水量低於 33%。只有已安裝列印器時才會顯示。(針對墨水計數器)

- 5 請參閱 [資訊] 的內容採取適當的措施。

若出現更換耗材/清潔/清潔玻璃的提示，請依照指示進行。

關於更換耗材的詳細資訊，請參閱以下說明：

- [更換進紙輪\(第 222 頁\)](#)
- [更換制動輪\(第 218 頁\)](#)

關於清潔的詳細資訊，請參閱 [日常維護\(第 200 頁\)](#)。

若出現一般維護的提示訊息，請洽服務工程師執行一般維檢。

關於請服務工程師執行掃描器定期維檢，請洽此產品的原購買經銷商/代理商。如果本產品隨附聯絡人清單，請參閱其中的聯絡資訊，如果本產品隨附的《安全注意事項》中有聯絡洽詢章節，請參閱聯絡洽詢章節中的聯絡資訊，然後即可提出詢問。

檢查掃描器資訊



- 1 按下掃描器上的 [Power] 按鈕。
LCD 上會顯示 [準備就緒] 畫面。
- 2 按下 [Menu] 按鈕。
LCD 上會顯示 [設定功能表] 畫面。

- 3 按下 [\triangle] 按鈕/[∇] 按鈕以選擇 [1:掃描器資訊]，然後按下 [Scan/Enter] 按鈕。
LCD 上會顯示 [掃描器資訊] 畫面。
- 4 按下 [\triangle] 按鈕/[∇] 按鈕以選擇 [1:掃描器]、[2:網路] 或 [3:伺服器]，然後按下 [Scan/Enter] 按鈕。
LCD 上會顯示已選擇項目。
- 5 檢查已選擇項目的內容。
您可檢查各項目的設定。
由於此範例選擇了 [1:掃描器]，故指示器上顯示掃描器名稱。

掃描器的操作設定

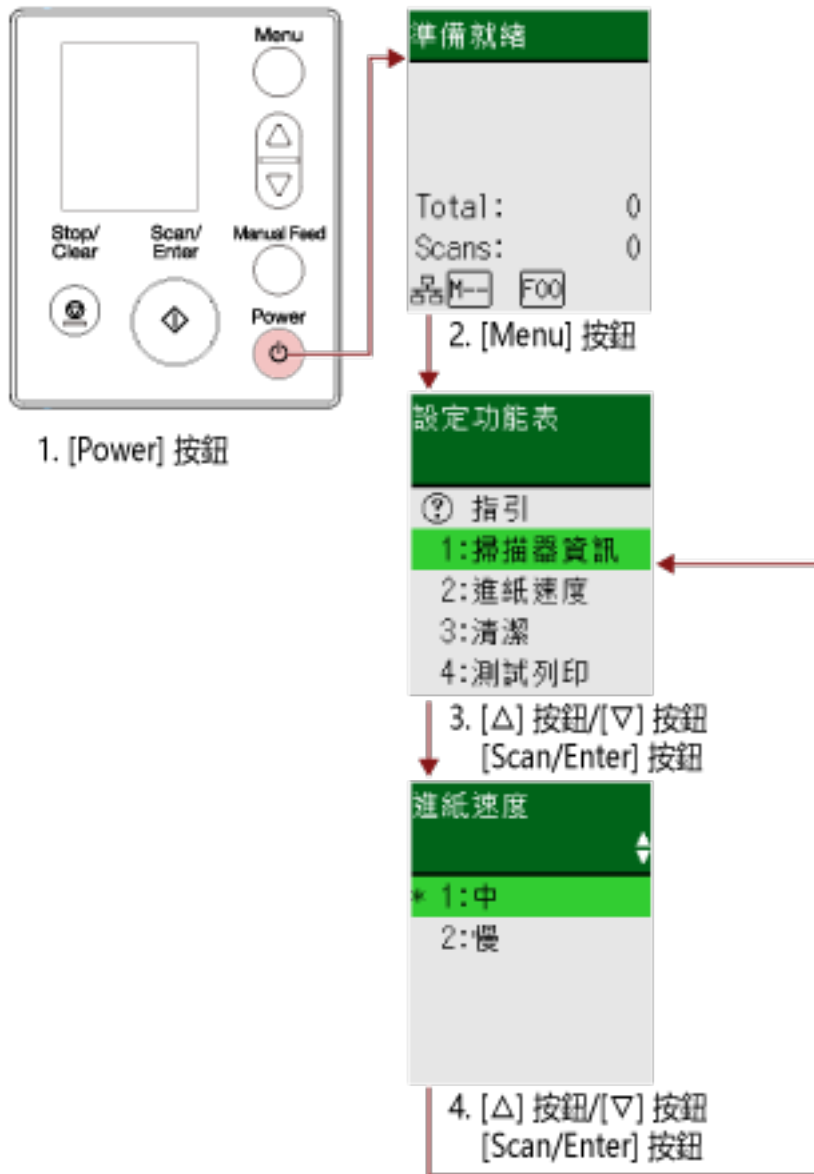

- 1 按下掃描器上的 [Power] 按鈕。
LCD 上會顯示 [準備就緒] 畫面。
- 2 按下 [Menu] 按鈕。
LCD 上會顯示 [設定功能表] 畫面。
- 3 按下 [△] 按鈕/[▽] 按鈕以選擇設定項目，然後按下 [Scan/Enter] 按鈕。
關於設定項目的詳細資訊，請參閱 [設定功能表中可指定的項目](#) (第 151 頁)。
LCD 上顯示已選項目的畫面。
- 4 按下 [△] 按鈕/[▽] 按鈕以選擇參數，然後按下 [Scan/Enter] 按鈕。
關於設定參數的更多詳細資訊，請參閱 [設定功能表中可指定的項目](#) (第 151 頁)。

提示

- 出廠預設值顯示為「*」。
- 顯示設定項目的畫面時，目前選擇的參數將會反白。

若 LCD 上顯示 [設定功能表] 畫面，代表設定完畢。

若 LCD 上顯示設定項目的畫面，請重複步驟 4 直到顯示 [設定功能表] 畫面。

檢查和清除耗材計數器

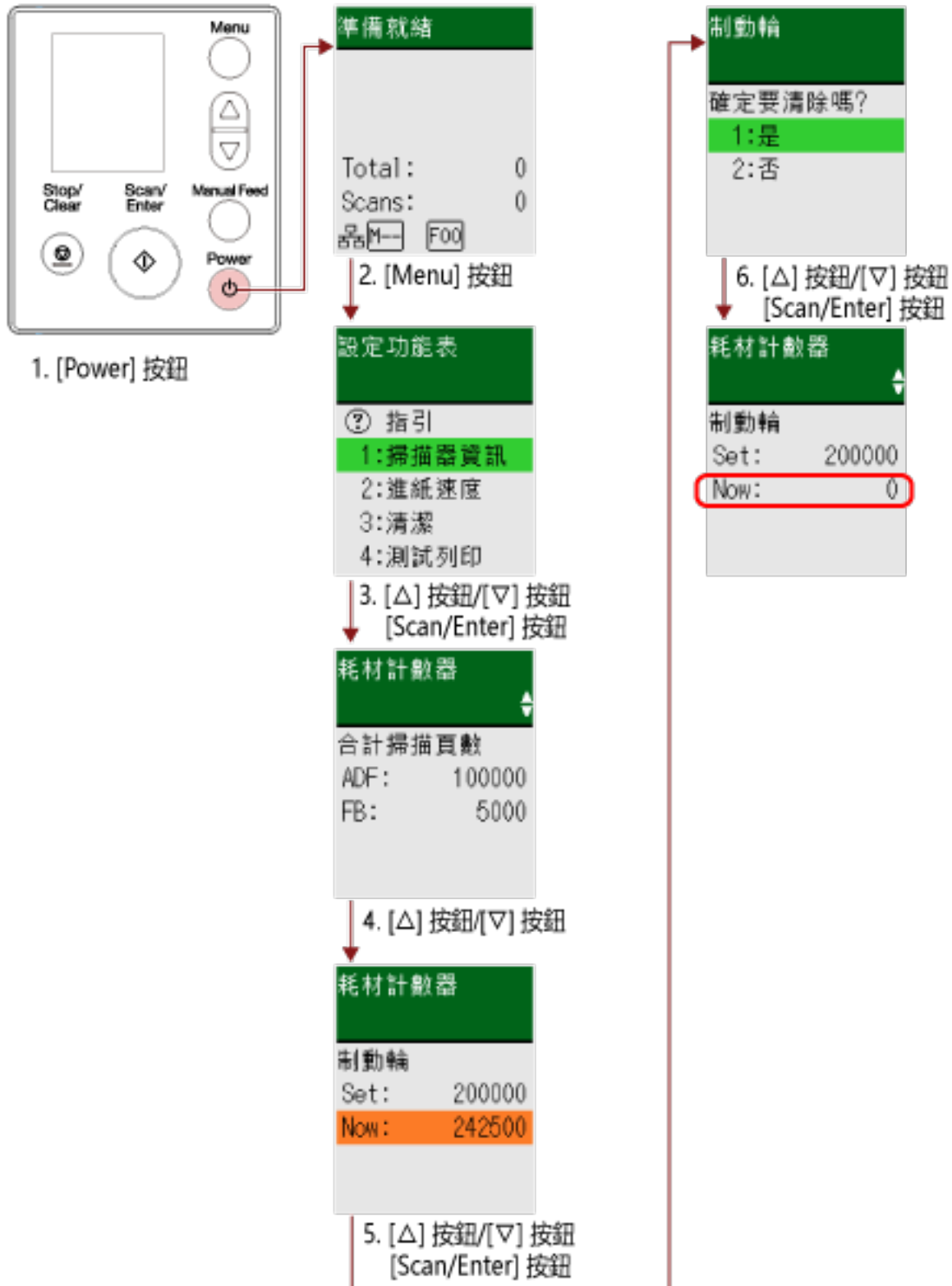

- 1 按下掃描器上的 [Power] 按鈕。
LCD 上會顯示 [準備就緒] 畫面。

2 按下 [Menu] 按鈕。

LCD 上會顯示 [設定功能表] 畫面。

3 按下 [Δ]/[∇] 按鈕以選擇 [5: 耗材計數器]，然後按下 [Scan/Enter] 按鈕。

LCD 上會顯示 [耗材計數器] 畫面。

4 按下 [Δ]/[∇] 按鈕檢查計數器。

需要更換或清潔耗材時，計數器會反白。

在以下情況，計數器會反白：

- 更換耗材後的頁面計數達到在 Software Operation Panel 中 [指定更換耗材的週期 \[使用壽命計數器\]](#)(第 334 頁) 指定值的 95%。(針對制動輪/進紙輪計數器)
- 清潔後的頁面計數達到在 Software Operation Panel 中 [掃描器清潔週期 \[清潔週期\]](#)(第 333 頁) 的指定值。(針對清潔計數器)
- 剩餘墨水量低於 33%。只有已安裝列印器時才會顯示。(針對墨水計數器)

提示

總計中將顯示總掃描張數。無法清除總計。

5 更換耗材或清潔後，按下 [Δ]/[∇] 按鈕以選擇反白的計數器，然後按下 [Scan/Enter] 按鈕。

出現確認清除計數器的訊息。

6 按下 [Δ] 按鈕/[∇] 按鈕以選擇 [1:是]，然後按下 [Scan/Enter] 按鈕。

計數器重設為 0。

剩餘墨水量將重設至 100。

文件計數



- 1 按下掃描器上的 [Power] 按鈕。
LCD 上會顯示 [準備就緒] 畫面。
- 2 按下 [Menu] 按鈕。
LCD 上會顯示 [設定功能表] 畫面。

- 3 按下 [Δ]/[∇] 按鈕以選擇 [13: 文件計數模式]，然後按下 [Scan/Enter] 按鈕。

LCD 上會顯示 [文件計數模式 (更多文件)] 畫面。

- 4 在 ADF 進紙槽 (送紙器) 中載入文件，然後按下 [Scan/Enter] 按鈕。

掃描文件將會計數。

計算張數將顯示於 [計數] 中。

注意事項

若掃描期間檢測到重疊文件，文件可能無法正確計數。

提示

- 若要清除 [計數]，請在 [文件計數模式 (更多文件)] 畫面顯示時，按下 [Stop/Clear] 按鈕。
- 若要結束「文件計數模式」，請在 [文件計數模式 (更多文件)] 畫面顯示時，按住 [Stop/Clear] 按鈕三秒以上。

設定功能表中可指定的項目

設定項目	說明	參數(*1)/數值	出廠預設值 (*2)
		- :沒有參數/數值	
指引	將顯示清除頁計數器的方式。	1:清除計數器	1:清除計數器
資訊	只有當 Menu 在 LCD 上閃爍時，[資訊] 才會出現在閃爍的 [設定功能表] 畫面中作為項目。	更換耗材/清潔/清潔玻璃/ 一般維護的訊息	有資訊時才顯示
1.掃描器資訊	將顯示掃描器名稱及網路資訊等掃描器資訊。	1.掃描器 2.網路 3.伺服器	—
2.進紙速度	您可以指定文件開始送入的時間。 若經常發生文件重疊或卡紙，延遲送入文件的時機可能會改善性能。 此設定在掃描薄紙時很好用。 也可在 Software Operation Panel 中進行設定。	1:中 2:慢	1:中
3.清潔	清潔掃描器時使用此設定。 關於更多詳細資訊，請參閱 日常維護 (第 200 頁) 。	1:清潔紙 2:滾輪清潔紙巾	—
4.測試列印	安裝列印器時使用此選項執行測試列印。 關於更多詳細資訊，請參閱 fi-819PRB 列印器操作指南。	已掃描張數： 1:只有一頁 2:多頁 列印形式： 1: (L)ABCDEFGHIJKLMN OP QRSTUVWX YZ[[¶]]^_`00000000 2: (L)abcdefghijklmnopqrstu v wxyz{ } ~ 00000000 3:(L)!"#\$%&'()*+,-./ 0123456789;<=>? @00000000 4: (P)ABCDEFGHIJKLMN OP QRSTUVWXYZ[[¶]]]^_`00000000	(*3)

設定項目	說明	參數(*1)/數值	出廠預設值 (*2)
		- :沒有參數/數值	
		5: (P)abcdefghijklmnopqrstuv wxyz{} ~ 00000000 6:(P)!"#\$%&'()*+,-/ 0123456789;.<=>? @00000000 測試列印： 1:是 2:否	
5.耗材計數器	可檢視各耗材部件的狀態，來決定更換或清潔耗材的時間。 更換或清潔耗材部件後，請清除對應的計數器。	合計掃描頁數/制動輪/進紙輪/清潔	0
		剩餘墨水量 (已安裝列印器時)	已安裝列印器時才顯示
6.語言	指定要顯示資料的語言。	1:日文 2:英文 3:法文 4:德文 5:義大利文 6:西班牙文 7:俄文 8:中文 (簡體) 9:中文 (繁體) 10:葡萄牙文 11:土耳其文 12:韓文 13:阿拉伯文	2:英文
7.亮度	指定 LCD 的亮度。	弱 強 ■□□□□ ■■□□□ ■■■□□ ■■■■□ ■■■■■	■■■■□□
8.指示燈閃爍間隔	當 Menu 在 LCD 上閃爍時，在 [設定功能表] 畫面中指定 Menu 每次閃爍的間隔及 [資訊]。	0.5、1.0、1.5、2.0、2.5 (秒)	2.0

設定項目	說明	參數(*1)/數值	出廠預設值 (*2)
		- :沒有參數/數值	
9:LCD 捲動速度	指定水平捲動的顯示速度。 文字超過 LCD 顯示範圍時，會以水平捲動的方式顯示項目。	1:快 2:中 3:慢 4:關閉	2:中
10:低速送紙模式	指定此項以減緩掃描速度來保護文件。 若以低解析度 (低於 400 dpi) 執行掃描時，無論設定的解析度為何，將以低速掃描。此設定在掃描長頁文件時很好用。 也可在 Software Operation Panel 中進行設定。	1:啟用 2:不啟用	2:不啟用
11:ECO 模式	若以低解析度 (300 dpi 以下) 執行掃描時，將以低速掃描來節省掃描器的耗電量。 啟用此項時，掃描速度如下： <ul style="list-style-type: none"> ● 若為 fi-8190/fi-8290/fi-8170/fi-8270 將以執行 600 dpi 掃描時的相同速度來掃描。 ● 若為 fi-8150/fi-8250/fi-8150U/ fi-8250U 將以執行 400 dpi 掃描時的相同速度來掃描。 也可在 Software Operation Panel 中進行設定。	1:啟用 2:不啟用	2:不啟用
12:認證	將顯示標誌。	—	—
13:文件計數模式	可計數已掃描張數。	—	—
14:iMFF 設定	檢測文件重疊的設定為啟用時，請指定為自動忽略某些文件重疊的形式。 請注意在設定此項目前，必須先在掃描器驅動程式和 Software Operation Panel 上的 指定檢測文件重疊的方法 [多頁進紙檢測] (第 353 頁) 中，指定 [檢測重疊 (超音波)] 或 [檢測重疊及長度]。 藉由選擇 [4:清除樣式]，您可清除先前「自動模式」中所記憶的重疊樣式 (長度、位置)。 也可在 Software Operation Panel 中進行設定。	1:標準模式 2:手動模式 3:自動模式 1 4:自動模式 2 5:清除樣式	1:標準模式

設定項目	說明	參數(*1)/數值	出廠預設值 (*2)
		- :沒有參數/數值	
15:進紙重試次數	指定文件沒有從 ADF 進紙槽 (送紙器) 送入時，進紙的重試次數。 也可在 Software Operation Panel 中進行設定。	1 到 12 (次)	3
16:手動/連續送紙設定	將每頁逐一手動載入和掃描時，請配置這項設定。 當您用手逐張載入掃描文件時，可以指定下一張文件載入 ADF 進紙槽 (送紙器) 的等待時間 (間隔)。只要在指定時間內載入文件，即可連續掃描。 如果超過了指定時間，掃描會自動結束。 也可在 Software Operation Panel 中進行設定。	1:啟用 2:不啟用	2:不啟用
17:手動送紙逾時	指定手動掃描文件的等待時間。 也可在 Software Operation Panel 中進行設定。	5、10、20、30、40、 50、60、70、80、90、 100、110 (秒)	10
18:紙張保護	指定檢測進紙錯誤的設定。 在以下情形中，本功能將檢測進紙錯誤： <ul style="list-style-type: none"> 當掃描器檢測出因進紙錯誤而文件歪斜異常時 當掃描器檢測出卡紙音時 進紙錯誤造成的卡紙可能損毀或撕裂珍貴文件。 檢測進紙錯誤並停止掃描可預防文件損毀。 本功能在掃描較薄紙類文件等難以送入的紙張時很好用。 指定啟用紙張保護功能時，檢測進紙錯誤的敏感度。 未正常送入文件時，可能會有文件歪斜的異常情形或發出卡紙音。 指定敏感度層級以檢測文件歪斜異常或卡紙音。 紙張保護設定也可在掃描器驅動程式或 Software Operation Panel 中進行設定。 若在掃描器驅動程式中開啟紙張保護設定，無論 Software Operation Panel 的設	1:不啟用 2:檢測歪斜 3:檢測卡紙音 4:檢測歪斜及卡紙音 歪斜敏感度： 1:中 2:高 測敏卡紙音檢感度： 1:低 2:中 3:高	4:檢測歪斜及卡紙音 歪斜敏感度： 1:中 測敏卡紙音檢感度： 2:中

設定項目	說明	參數(*1)/數值	出廠預設值 (*2)
		- :沒有參數/數值	
	<p>定為何，都會啟用 [檢測紙張歪斜及卡紙音]。</p> <p>關於紙張保護設定，其優先順序如下：</p> <ol style="list-style-type: none"> 1 掃描器驅動程式中的 [紙張保護] 2 在操作面板的 [設定功能表] 畫面上的 [18:紙張保護] (以操作面板設定為優先時) 3 在操作面板的 [設定功能表] 畫面上的 [18:紙張保護] 或 Software Operation Panel 的 [紙張保護] <p>敏感度也可由 Software Operation Panel 進行設定。</p>		
19:檢測直線	<p>您可以配置掃描玻璃上的灰塵偵測設定。</p> <p>如果掃描玻璃變髒，影像上可能會出現直線。</p> <p>若在檢測直線設定中選擇 [啟用]，當使用 ADF 掃描的影像上出現直線時，會出現以下訊息。</p> <ul style="list-style-type: none"> ●  在 LCD 上閃爍。 [清潔玻璃!] 也會在 [準備就緒] 畫面中的第二行閃爍。 檢查資訊，然後清潔掃描玻璃。 關於如何檢查資訊的詳情，請參閱 檢查資訊(第 141 頁)。 ● 訊息顯示在電腦上。 檢查訊息，然後清潔掃描玻璃。 關於清潔的詳細資訊，請參閱 日常維護(第 200 頁)。 <p>在 [檢測直線] 中選擇 [啟用] 時，請指定檢測直線 (玻璃上灰塵) 的敏感度。 請依照掃描玻璃的髒汙程度調整敏感度。 檢測直線設定也可在掃描器驅動程式或 Software Operation Panel 中進行設定。 注意：系統會優先套用掃描器驅動程式的設定。</p>	<p>1:啟用 2:不啟用</p> <p>敏感度： 1:低 2:中 3:高</p>	<p>2:不啟用</p> <p>敏感度： 2:中</p>

設定項目	說明	參數(*1)/數值	出廠預設值 (*2)
		- :沒有參數/數值	
	敏感度也可由 Software Operation Panel 進行設定。		
20:面板設定優先	對於紙張保護設定，將操作面板設定設為優先於 Software Operation Panel 設定。 無法將設定設為優先於掃描器驅動程式設定。 選擇 [1:紙張保護] 時，操作面板的「紙張保護」設定會優先。 選擇 [2:清除] 時，操作面板的「紙張保護」設定將不再優先。	1:紙張保護 2:清除	2:清除
21:操作面板初始化	初始化操作面板的設定，語言設定及任何沒有出廠預設值的項目除外。	1:是 2:否	(*4)
22:省電模式	指定掃描器進入省電模式前的等待時間。 也可在 Software Operation Panel 中進行設定。	5 到 115 (以 5 為單位遞增) (分鐘)	15
23:電源關閉時間	指定掃描器自動關閉電源的時間。 也可在 Software Operation Panel 中進行設定。	停用、1、2、4、8 (小時)	4
24:預先進紙	啟用此功能可以在連續掃描時縮短掃描時間。 "預先進紙"指的是連續掃描文件時，在目前掃描的文件出紙之前，就將下一份文件送進 ADF 中。 也可在掃描器驅動程式或 Software Operation Panel 中進行設定。 注意：系統會優先套用掃描器驅動程式的設定。	1:是 2:否	1:是
25:USB	通訊時，若電腦上發生錯誤，請變更 USB 設定。 若變更此設定，掃描器會重新啟動。	1:自動 2:USB 2.0	1:自動

*1：顯示設定項目的畫面時，目前選擇的參數將會反白。

2：畫面中的出廠預設值顯示為「」。

*3：雖然沒有出廠預設值，開啟電源時會指定以下設定：[掃描頁數] 為 [2:多頁]、[列印形式] 為 [1:(L)ABCDEFGHIJKLMNQRSTUvwxyz[$\#$]^_`00000000]，而 [測試列印] 為 [1:是]。因此，即使初始化操作面板的設定，設定也不會變更。

- *4: 雖然沒有出廠預設值，開啟電源時會設為 [2:否]。因此，即使初始化操作面板的設定，設定也不會變更。

如何使用功能選擇

本節說明功能選擇。

在 [準備就緒] 畫面中按下 [△] 按鈕/[▽] 按鈕，將顯示 [功能選擇] 畫面。

使用「功能選擇」，可指定在 [準備就緒] 畫面中按下 [Scan/Enter] 按鈕所要啟動的影像掃描應用程式。
必須預先在電腦上指定啟動影像掃描應用程式的按鈕。

關於詳細資訊，請參閱 [按下掃描器上的按鈕來啟動影像掃描應用程式並執行掃描\(第 89 頁\)](#)。

指示器將顯示在 [功能選擇] 畫面中選擇的號碼。

若在 [功能選擇] 畫面中選擇 [No.02]，指示器將顯示 [F02]。

提示

以 PaperStream NX Manager 操作掃描器時，不會出現應用程式號碼。

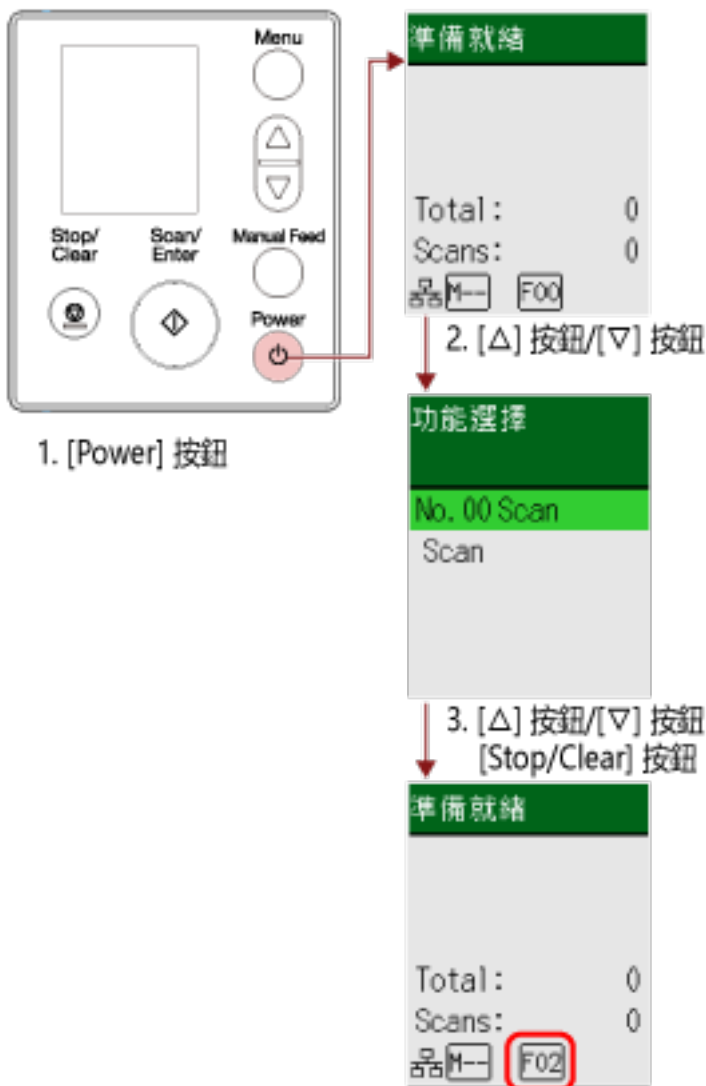

- 1 按下掃描器上的 [Power] 按鈕。
LCD 上會顯示 [準備就緒] 畫面。

剛開啟掃描器的電源時，指示器會顯示 [F00]。

2 按下 [△]/[▽] 按鈕。

[功能選擇] 畫面將顯示於 LCD 上。

3 按下 [△] 按鈕/[▽] 按鈕以選擇指定為啟動您要的影像掃描應用程式的號碼，然後按下 [Stop/Clear] 按鈕。

關於設定參數的更多詳細資訊，請參閱 [功能選擇中可指定的項目](#) (第 160 頁)。

[準備就緒] 畫面顯示於 LCD 上時，代表設定完畢。

指示器將顯示在 [功能選擇] 畫面中選擇的號碼。

在此範例中，因選擇 [No.02] 故指示器顯示 [F02]。

提示

- 若選擇 [No.00] 到 [No.50] 的號碼，指示器上將顯示對應該選擇號碼的 [F00] 到 [F50]。
- 若選擇 [SOP]，指示器將顯示 [SOP]。
[SOP] 已預設為啟動 Software Operation Panel，且無法變更。

功能選擇中可指定的項目

設定項目	說明	設定	出廠預設值
功能選擇	<p>您可指定在 [準備就緒] 畫面中按下 [Scan/Enter] 按鈕所要啟動的影像掃描應用程式。將顯示對應電腦上指定按鈕 ([Scan Button] , 由 [Send to 01] 到 [Send to 50]) 的號碼。</p> <p>[No.00] 對應 [Scan Button]。</p> <p>[No.01] 到 [No.50] 的號碼對應 [Send to 01] 到 [Send to 50] 的按鈕。</p> <p>[SOP] 對應 [Software Operation Panel]。</p> <p>關於如何指定按鈕設定的資訊，請參閱 按下掃描器上的按鈕來啟動影像掃描應用程式並執行掃描(第 89 頁)。</p>	<p>No.00 到 No.50/SOP ([SOP] 已預設為啟動 Software Operation Panel , 且無法變更。)</p>	(*1)

*1：雖然沒有出廠預設值，開啟電源時會設定為 [No.00]。因此，即使初始化操作面板的設定，設定也不會變更。

如何使用操作面板 [fi-8150/fi-8250/fi-8150U/fi-8250U]

本節說明如何使用操作面板。

操作面板概要

操作面板由功能編號顯示器、按鈕和 LED 指示燈所組成。

操作面板的名稱及功能

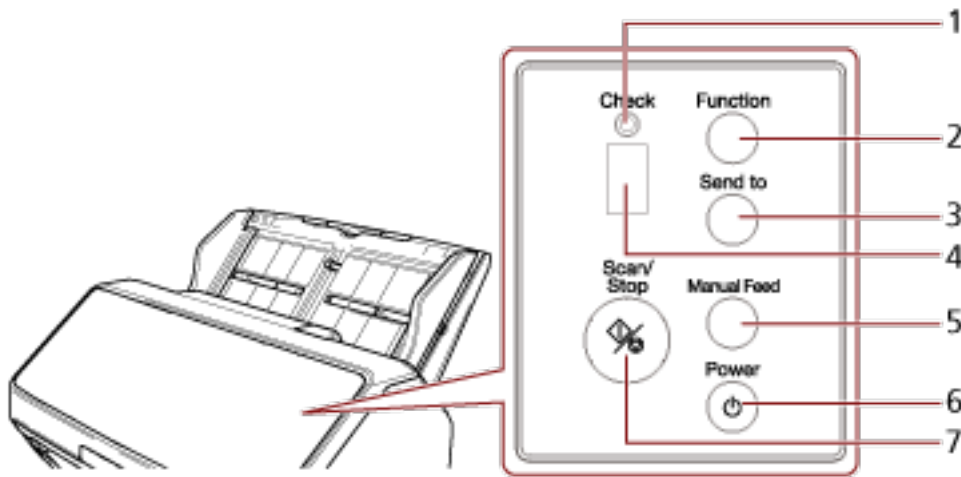

編號	名稱	功能
1	LED 指示燈	發生錯誤時會亮起橘燈。 ADF 打開時會閃橘燈。
2	[Function] 按鈕	可切換當按下 [Send to] 按鈕所啟動影像掃描應用程式的號碼 (1 到 9/C)。
3	[Send to] 按鈕 (*1) (*2)	可開始掃描。 在掃描期間按下此按鈕可暫停掃描。 此按鈕也可用來清除功能編號顯示器上的錯誤警示。
4	功能編號顯示器	顯示掃描器狀態。 掃描器進入省電模式時，操作面板上的功能編號顯示器會關閉。
5	[Manual Feed] 按鈕 (*3)	可在掃描前切換送紙模式至手動送紙模式。 掃描完畢後，將清除手動送紙模式。 也可在掃描器驅動程式中設定切換送紙模式至手動送紙模式。
6	[Power] 按鈕	可開啟/關閉電源。
7	[Scan/Stop] 按鈕	可開始掃描。 在掃描期間按下此按鈕可停止掃描。

編號	名稱	功能
		此按鈕也可用來清除功能編號顯示器上的錯誤警示。 掃描器電源開啟期間會亮綠燈。 掃描器進入省電模式時會閃綠燈。 送紙模式切換至手動送紙模式時，會閃三次綠燈。

*1：關於如何使用 [Send to] 按鈕來掃描文件的資訊，請參閱 [按下掃描器上的按鈕來啟動影像掃描應用程式並執行掃描\(第 89 頁\)](#)。

*2：在掃描文件的途中，按下 [Send to] 按鈕將會暫停掃描程序。

*3：關於如何使用 [Manual Feed] 按鈕來掃描文件的資訊，請參閱下述。

- [掃描對摺文件\(第 169 頁\)](#)
- [掃描信封或多層轉印紙等文件\(第 172 頁\)](#)
- [掃描護照等小冊子\(第 175 頁\)](#)
- [手動送入文件\(第 189 頁\)](#)

提示

關於操作 PaperStream NX Manager 時如何使用操作面板的資訊，請參閱 [處理工作 \(以 PaperStream NX Manager\) \[fi-8150/fi-8250\]\(第 101 頁\)](#)。

功能編號顯示器上的指示

標示	說明
8	開啟掃描器電源時會顯示。
P	代表掃描器開啟電源後正在初始化。
0	代表掃描器開啟電源後正在初始化，且初始化即將結束。
1	準備就緒，可以開始掃描。 代表啟動成功。 此為「準備就緒」狀態。
功能編號 (如「1」) (閃爍)	檢測到重疊的文件後，功能編號會閃爍。 這代表您可決定是否要記憶重疊形式。 關於詳細資訊，請參閱 配置為不檢測某些重疊樣式(第 192 頁) 。
c (閃爍)	代表掃描器為準備就緒狀態且 ADF 打開了。 在此情形下，LED 指示燈也會閃爍。 若關閉 ADF，顯示將變回準備就緒狀態 (「1」)。 關於如何關閉 ADF 的資訊，請參閱 如何關閉 ADF(第 70 頁) 。 關閉 ADF 後，若顯示未變回準備就緒狀態 (「1」)，請關閉電源後重開。 如果警示在重新開啟電源後持續出現，請聯絡您購買此產品的經銷商/代理商。如果本產品隨附聯絡人清單，請參閱其中的聯絡資訊，如果本產品隨附的《安全注意事項》中有聯絡洽詢章節，請參閱聯絡洽詢章節中的聯絡資訊，然後即可提出詢問。
P (閃爍)	代表按了 [Send to] 按鈕以暫停掃描。 按下 [Scan/Stop] 按鈕可恢復掃描。
n (高)	在掃描器處於準備就緒狀態的同時按下 [Send to] 按鈕時顯示。
n (低)	在掃描器處於準備就緒狀態的同時按下 [Scan/Stop] 按鈕時顯示。
J n U	代表掃描期間發生錯誤。 字母「J」、「n」或「U」以及號碼會交互出現。字母與號碼的組合為「錯誤代碼」。 關於錯誤的詳細資訊，請參閱 錯誤(第 232 頁) 。 在此狀態下，按下 [Scan/Stop] 按鈕/[Send to] 按鈕可變回準備就緒狀態 (「1」)。
A C E F H L n	代表掃描器本身發生錯誤。 字母「A」、「C」、「E」、「F」、「H」、「L」或「n」以及號碼會交互出現。字母與號碼的組合為「錯誤代碼」。 關於錯誤的詳細資訊，請參閱 錯誤(第 232 頁) 。 在此狀態下，按下 [Scan/Stop] 按鈕/[Send to] 按鈕可變回準備就緒狀態 (「1」)。 出現此錯誤時，請關閉電源後重開。 如果問題仍然持續出現，請寫下錯誤代碼、檢查 聯絡掃描器特約服務中心之前(第 310 頁) 中的每個項目，然後聯絡您購買此產品的經銷商/代理商。如果本產品隨附聯絡人清單，請參閱其中的聯絡資訊，如果本產品隨附的《安全注意事項》中有聯絡洽詢章節，請參閱聯絡洽詢章節中的聯絡資訊，然後即可提出詢問。
不啟用	如果在設定的休眠間隔時間長度內沒有操作掃描器，掃描器就會進入省電模式。 按下掃描器上的任何按鈕 (除了 [Power] 按鈕)，以從省電模式中恢復。

各種掃描方式

本節說明如何指定掃描器設定，並使用掃描器驅動程式或影像掃描應用程式來掃描不同類型的文件。
關於此處未說明的其他掃描方式，請參閱掃描器驅動程式的說明，以及影像掃描應用程式的使用手冊/說明。

掃描寬度不同的文件

注意事項

同時掃描混合不同寬度的批次文件時，某些較窄的文件可能會歪斜或無法送進 ADF。
在此情況下，請依寬度將文件分類並以不同的批次掃描。

提示

關於掃描混合批次文件的文件條件的詳細資訊，請參閱 [混合批次掃描的條件](#)(第 117 頁)。

1 對齊文件頂端。

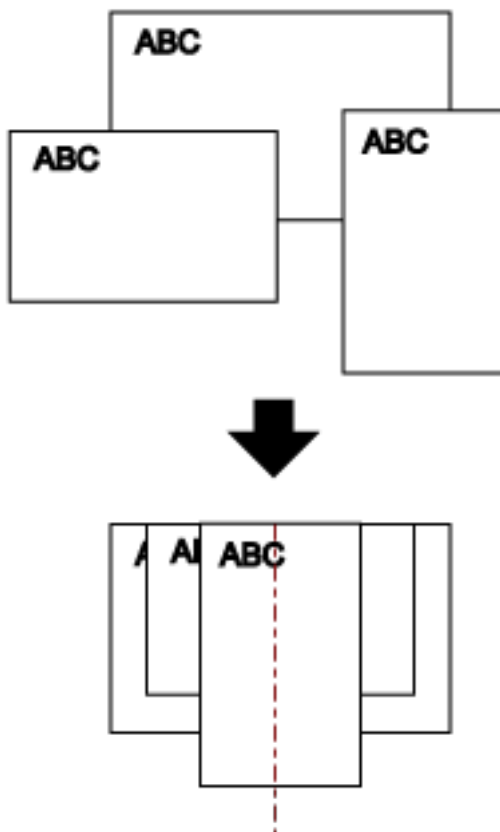

2 拉出進紙槽延展部分來對齊最長的文件。

關於詳細資訊，請參閱 [設置 ADF 進紙槽 \(送紙器\)](#)(第 73 頁)。

3 調整蓄紙器以符合最長文件的長度。

關於詳細資訊，請參閱 [設定蓄紙器 \[fi-8190/fi-8170/fi-8150/fi-8150U\]\(第 74 頁\)](#) 或 [設定蓄紙器 \[fi-8290/fi-8270/fi-8250/fi-8250U\]\(第 79 頁\)](#)。

- 將文件放置在 ADF 進紙槽 (送紙器) 的中央，將側導板調整到批次中最寬文件的寬度。

注意事項

由進紙輪中央的上方載入所有文件。載入的文件若超出進紙輪的寬度，進紙時可能會歪斜或無法送入 ADF 中。

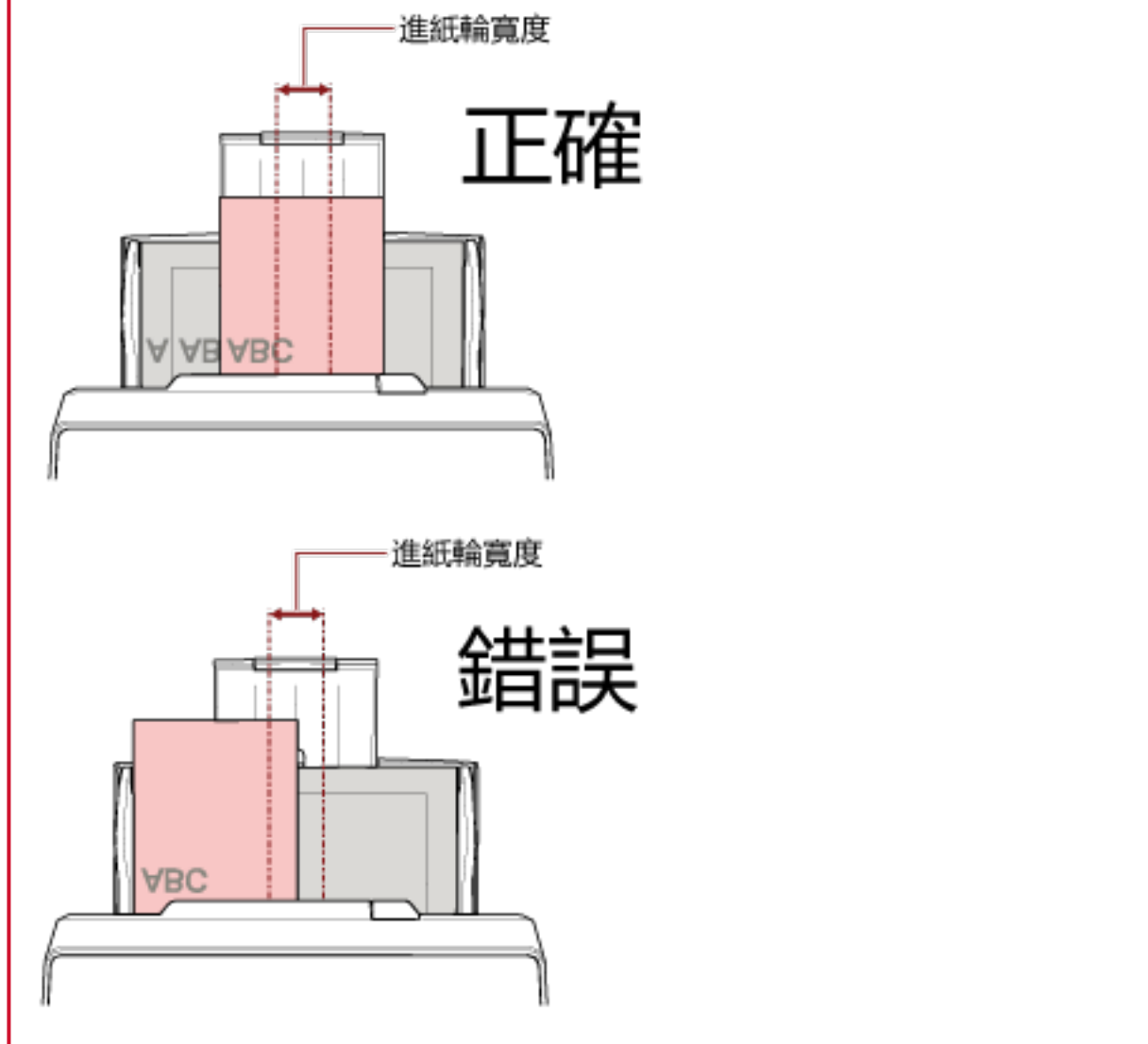

- 在掃描器驅動程式中，指定掃描設定以自動檢測紙張大小。
關於詳細資訊，請參閱掃描器驅動程式的說明。
- 使用影像掃描應用程式掃描文件。
關於詳細資訊，請參閱影像掃描應用程式的使用手冊/說明。

掃描寬度為 220 mm 到 240 mm 的文件

注意事項

可送入寬度為 220 mm 到 240 mm 的文件，但可掃描文件大小的規格不變。
關於可掃描的文件大小，詳情請參閱 [紙張大小](#) (第 108 頁)。

1 移除 ADF 進紙槽 (送紙器)。

扶住 ADF 進紙槽 (送紙器) 的兩端、朝箭頭 1 的方向抬起，並朝箭頭 2 的方向拉出。

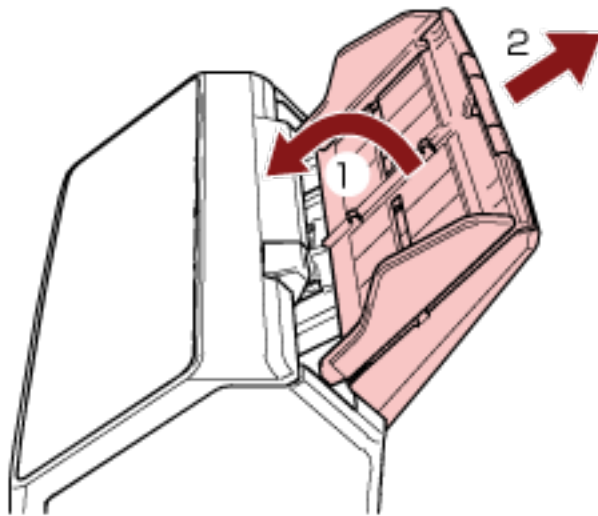

2 用圓珠筆插入 ADF 進紙槽 (送紙器) 的側導板調整器的圓形凹槽，並拉出側導板調整器。

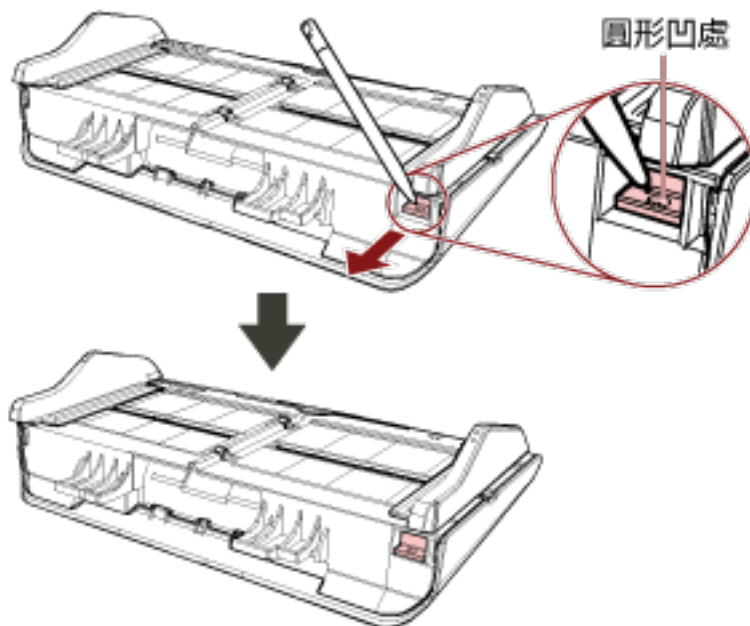

3 裝上 ADF 進紙槽 (送紙器)。

朝箭頭 1 的方向，將襯片插入掃描器背面的插槽，並朝箭頭 2 的方向將 ADF 進紙槽 (送紙器) 向下傾倒直到鎖定。

將側導板的面朝上，裝上 ADF 進紙槽 (送紙器)。

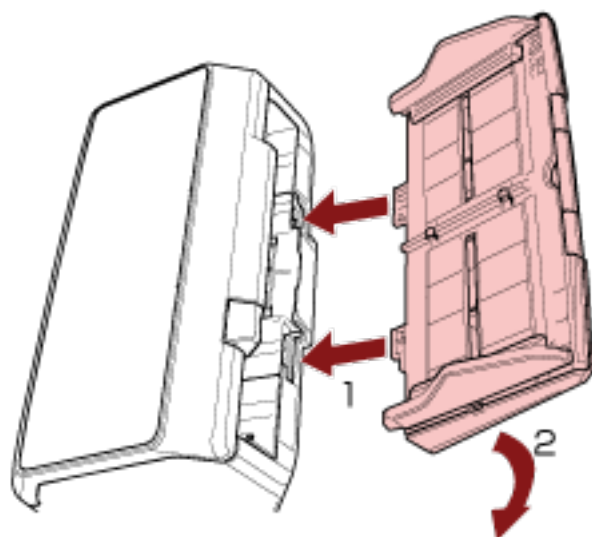

注意事項

ADF 進紙槽 (送紙器) 和掃描器之間不要留空隙。

4 根據文件長度，拉出進紙槽延展部分。

關於詳細資訊，請參閱 [設置 ADF 進紙槽 \(送紙器\)](#)(第 73 頁)。

5 根據文件長度，調整蓄紙器。

關於詳細資訊，請參閱 [設定蓄紙器 \[fi-8190/fi-8170/fi-8150/fi-8150U\]](#)(第 74 頁) 或 [設定蓄紙器 \[fi-8290/fi-8270/fi-8250/fi-8250U\]](#)(第 79 頁)。

6 將文件載入 ADF 進紙槽 (送紙器)。

關於詳細資訊，請參閱 [如何裝載文件](#)(第 102 頁)。

7 調整側導板至文件寬度。

可依據文件寬度 (220 mm 到 240 mm) 調整側導板。
請移動側導板，使側導板和文件之間不留空隙。

若側導板和文件之間有空隙，文件可能會歪斜送入。

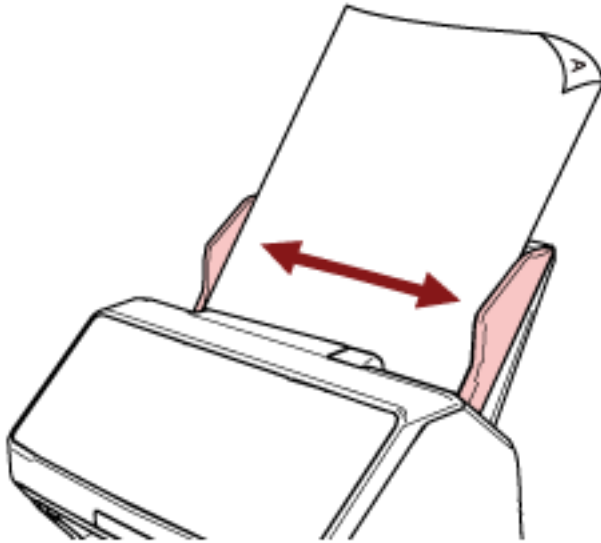

8 使用影像掃描應用程式掃描文件。

關於詳細資訊，請參閱影像掃描應用程式的使用手冊/說明。

掃描對摺文件

按下 [Manual Feed] 按鈕以切換送紙模式至手動送紙模式，讓您可照原樣掃描對摺的文件 (最大 A3 或 Double Letter 大小且厚度介於 64 至 105 g/m² [17 至 28 磅] 的文件)。

- 1 將文件對摺，掃描面朝外。
將它仔細地摺好，並撫平任何折痕。

注意事項

若對摺部分太厚，文件可能會歪斜送入。

範例

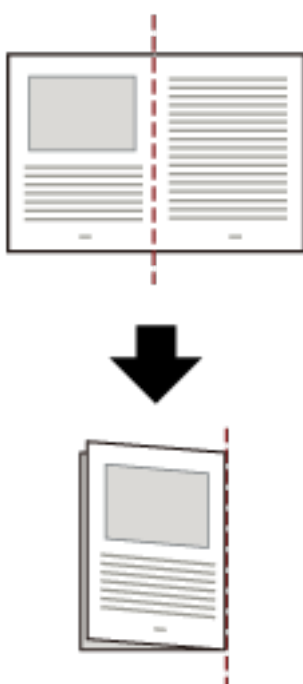

- 2 將對摺文件載入 ADF 進紙槽 (送紙器)。

關於詳細資訊，請參閱 [如何將文件載入 ADF 進紙槽 \(送紙器\)](#)(第 104 頁)。

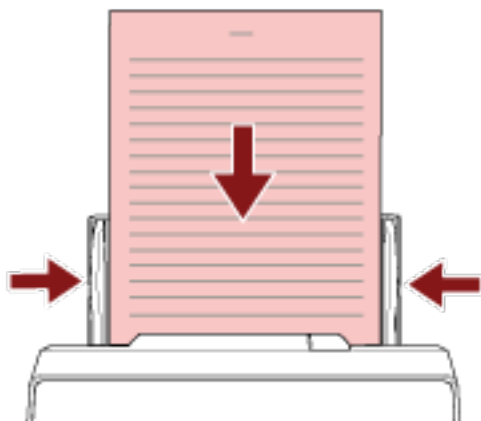

3 按下 [Manual Feed] 按鈕以切換送紙模式至手動送紙模式。

- 若為 fi-8190/fi-8290/fi-8170/fi-8270

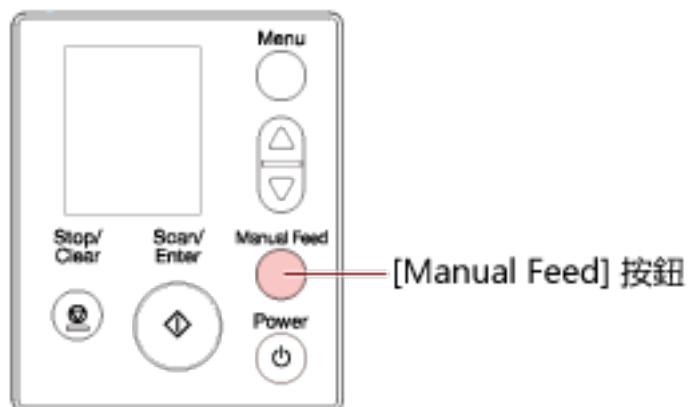

LCD 上會顯示 [手動送紙 (停用多頁進紙檢測)]。

- 若為 fi-8150/fi-8250/fi-8150U/fi-8250U

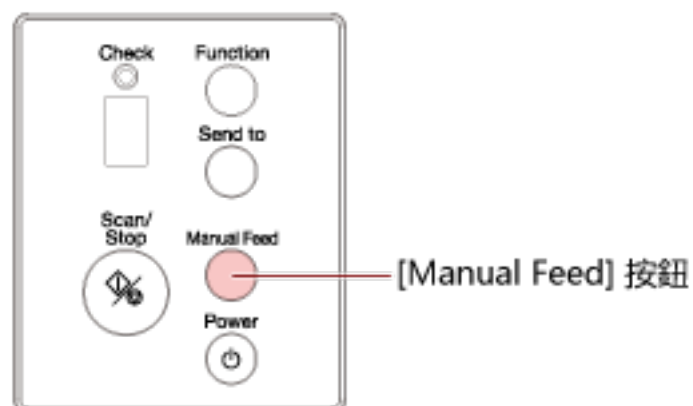

功能編號顯示器上會交互顯示「 」和功能編號。

注意事項

送紙模式切換至手動送紙模式時，掃描速度會變慢。

提示

也可在掃描器驅動程式中設定切換送紙模式至手動送紙模式。
關於詳細資訊，請參閱掃描器驅動程式的說明。

4 使用影像掃描應用程式掃描文件。

關於詳細資訊，請參閱影像掃描應用程式的使用手冊/說明。

注意事項

手動送紙模式可用來掃描對摺的文件或信封等多層文件。
因此，即使啟用檢測重疊文件的設定，該文件仍不會被檢測為重疊文件。

提示

- 在手動送紙模式中，開始掃描後或退出文件後，掃描器會等待文件載入 ADF 進紙槽 (送紙器) 直到超過超時時間。
若未在超時時間內載入文件，掃描將停止。
您可如下設定超時時間。
 - 若為 fi-8190/fi-8290/fi-8170/fi-8270
使用以下一種方式設定超時時間。
 - 在操作面板的 [設定功能表] 畫面的 [17: 手動送紙逾時] 中，設定超時時間。
關於詳細資訊，請參閱 [如何使用設定功能表](#)(第 136 頁)。
 - 在 Software Operation Panel 中，設定超時時間。
關於詳細資訊，請參閱 [手動送紙的等待時間 \[手動送紙\]](#)(第 363 頁)。
 - 若為 fi-8150/fi-8250/fi-8150U/fi-8250U
在 Software Operation Panel 中，設定超時時間。
關於詳細資訊，請參閱 [手動送紙的等待時間 \[手動送紙\]](#)(第 363 頁)。
- 按下 [Manual Feed] 按鈕以切換送紙模式至手動送紙模式時，掃描完成後將清除手動送紙模式。
若要以手動送紙模式連續掃描超過一份文件，請在 Software Operation Panel 中將 [手動送紙模式] 選為 [繼續]。
若 [手動送紙模式] 選為 [繼續]，未按下 [Manual Feed] 按鈕前都將以手動送紙模式來連續掃描文件。
關於詳細資訊，請參閱 [手動送紙的等待時間 \[手動送紙\]](#)(第 363 頁)。

掃描信封或多層轉印紙等文件

按下 [Manual Feed] 按鈕以切換送紙模式至手動送紙模式，讓您可掃描信封和多層轉印紙等文件。

注意事項

關於可掃描文件的紙張重量的詳細資訊，請參閱 [文件厚度 \(紙張重量\)](#)(第 109 頁)。

1 將文件載入 ADF 進紙槽 (送紙器)。

若要掃描多層轉印紙，載入紙張時請先對準界限邊緣。

關於詳細資訊，請參閱 [如何將文件載入 ADF 進紙槽 \(送紙器\)](#)(第 104 頁)。

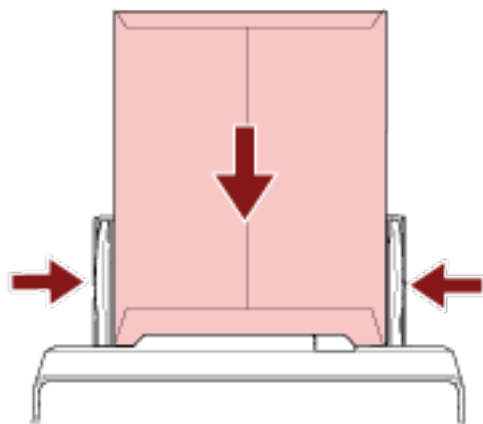

2 按下 [Manual Feed] 按鈕以切換送紙模式至手動送紙模式。

- 若為 fi-8190/fi-8290/fi-8170/fi-8270

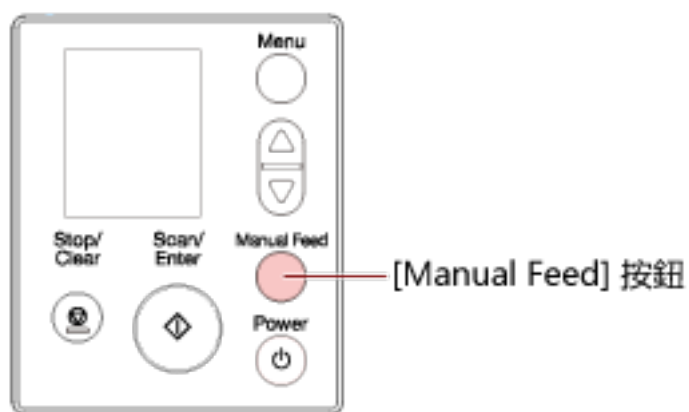

LCD 上會顯示 [手動送紙 (停用多頁進紙檢測)]。

- 若為 fi-8150/fi-8250/fi-8150U/fi-8250U

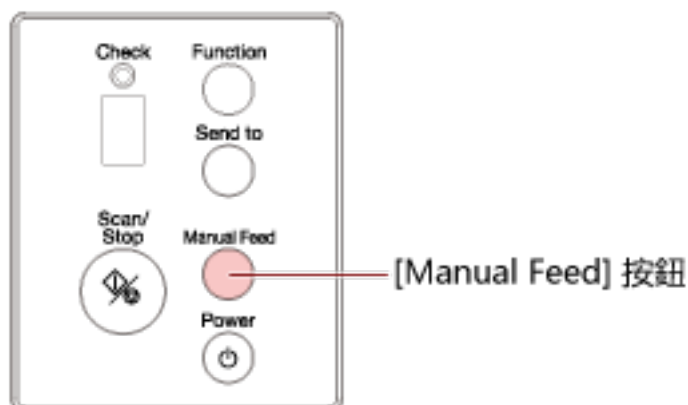

功能編號顯示器上會交互顯示「 」和功能編號。

注意事項

送紙模式切換至手動送紙模式時，掃描速度會變慢。

提示

也可在掃描器驅動程式中設定切換送紙模式至手動送紙模式。
關於詳細資訊，請參閱掃描器驅動程式的說明。

3 使用影像掃描應用程式掃描文件。

關於詳細資訊，請參閱影像掃描應用程式的使用手冊/說明。

注意事項

手動送紙模式可用來掃描對摺的文件或信封等多層文件。
因此，即使啟用檢測重疊文件的設定，該文件仍不會被檢測為重疊文件。

提示

- 在手動送紙模式中，開始掃描後或退出文件後，掃描器會等待文件載入 ADF 進紙槽 (送紙器) 直到超過超時時間。
若未在超時時間內載入文件，掃描將停止。
您可如下設定超時時間。
 - 若為 fi-8190/fi-8290/fi-8170/fi-8270
使用以下一種方式設定超時時間。
 - 在操作面板的 [設定功能表] 畫面的 [17: 手動送紙逾時] 中，設定超時時間。
關於詳細資訊，請參閱 [如何使用設定功能表\(第 136 頁\)](#)。
 - 在 Software Operation Panel 中，設定超時時間。
關於詳細資訊，請參閱 [手動送紙的等待時間 \[手動送紙\]\(第 363 頁\)](#)。
 - 若為 fi-8150/fi-8250/fi-8150U/fi-8250U

在 Software Operation Panel 中，設定超時時間。

關於詳細資訊，請參閱 [手動送紙的等待時間 \[手動送紙\]](#)(第 363 頁)。

- 按下 [Manual Feed] 按鈕以切換送紙模式至手動送紙模式時，掃描完成後將清除手動送紙模式。若要以手動送紙模式連續掃描超過一份文件，請在 Software Operation Panel 中將 [手動送紙模式] 選為 [繼續]。
若 [手動送紙模式] 選為 [繼續]，未按下 [Manual Feed] 按鈕前都將以手動送紙模式來連續掃描文件。
關於詳細資訊，請參閱 [手動送紙的等待時間 \[手動送紙\]](#)(第 363 頁)。

掃描護照等小冊子

按下 [Manual Feed] 按鈕以切換送紙模式至手動送紙模式，讓您可掃描護照等小冊子。

注意事項

關於可掃描文件的紙張重量的詳細資訊，請參閱 [文件厚度 \(紙張重量\)](#)(第 109 頁)。

1 將文件載入 ADF 進紙槽 (送紙器)。

請完全展開小冊子並載入 ADF 進紙槽 (送紙器)。否則，可能無法送入小冊子。

關於詳細資訊，請參閱 [如何將文件載入 ADF 進紙槽 \(送紙器\)](#)(第 104 頁)。

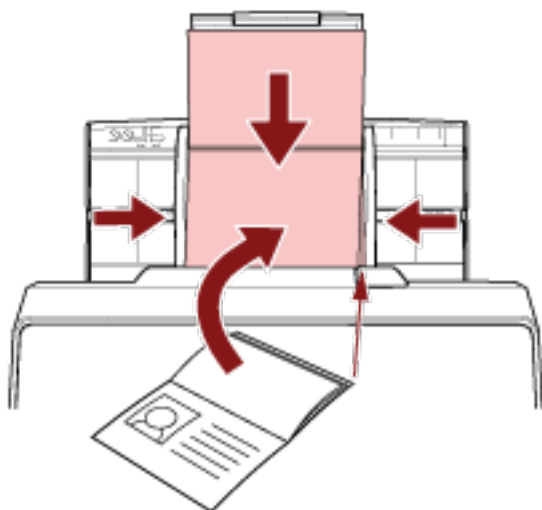

注意事項

- 面朝下展開小冊子，由頁數多的半邊的側邊載入 ADF 進紙槽 (送紙器)。若以錯誤的方向掃描小冊子，小冊子可能會損壞或影像可能會被直向拉長。
- 如果不希望小冊子變髒或受損，請使用選購的小冊子文件護套。
關於詳細資訊，請參閱 [掃描護照等小冊子並避免其毀損](#)(第 182 頁)。

2 按下 [Manual Feed] 按鈕以切換送紙模式至手動送紙模式。

- 若為 fi-8190/fi-8290/fi-8170/fi-8270

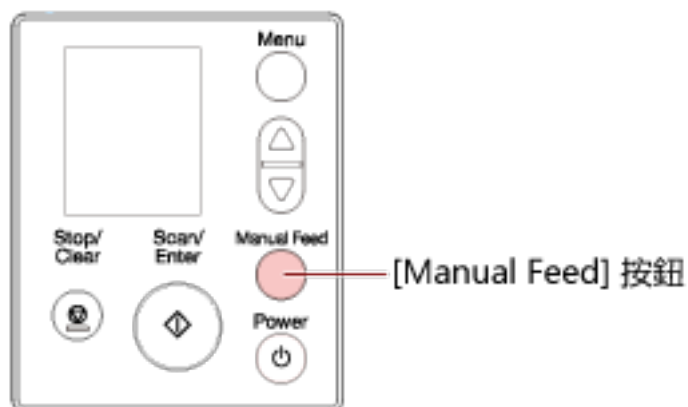

LCD 上會顯示 [手動送紙 (停用多頁進紙檢測)]。

- 若為 fi-8150/fi-8250/fi-8150U/fi-8250U

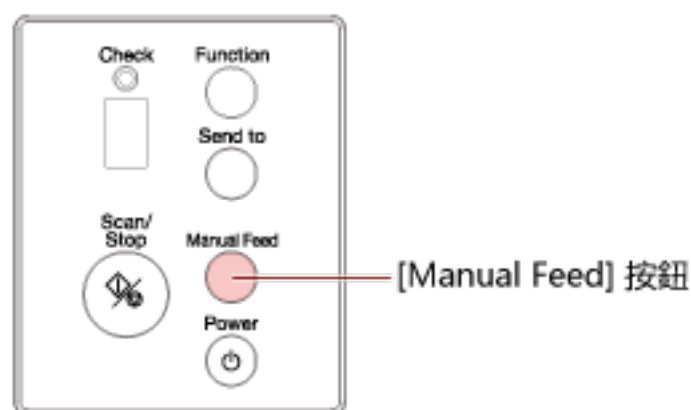

功能編號顯示器上會交互顯示「」和功能編號。

注意事項

送紙模式切換至手動送紙模式時，掃描速度會變慢。

提示

也可在掃描器驅動程式中設定切換送紙模式至手動送紙模式。
關於詳細資訊，請參閱掃描器驅動程式的說明。

3 使用影像掃描應用程式掃描文件。

關於詳細資訊，請參閱影像掃描應用程式的使用手冊/說明。

注意事項

手動送紙模式可用來掃描對摺的文件或信封等多層文件。
因此，即使啟用檢測重疊文件的設定，該文件仍不會被檢測為重疊文件。

提示

- 在手動送紙模式中，開始掃描後或退出文件後，掃描器會等待文件載入 ADF 進紙槽 (送紙器) 直到超過超時時間。
若未在超時時間內載入文件，掃描將停止。
您可如下設定超時時間。
 - 若為 fi-8190/fi-8290/fi-8170/fi-8270
使用以下一種方式設定超時時間。
 - 在操作面板的 [設定功能表] 畫面的 [17: 手動送紙逾時] 中，設定超時時間。
關於詳細資訊，請參閱 [如何使用設定功能表\(第 136 頁\)](#)。
 - 在 Software Operation Panel 中，設定超時時間。
關於詳細資訊，請參閱 [手動送紙的等待時間 \[手動送紙\]\(第 363 頁\)](#)。
 - 若為 fi-8150/fi-8250/fi-8150U/fi-8250U
在 Software Operation Panel 中，設定超時時間。
關於詳細資訊，請參閱 [手動送紙的等待時間 \[手動送紙\]\(第 363 頁\)](#)。
- 按下 [Manual Feed] 按鈕以切換送紙模式至手動送紙模式時，掃描完成後將清除手動送紙模式。
若要以手動送紙模式連續掃描超過一份文件，請在 Software Operation Panel 中將 [手動送紙模式] 選為 [繼續]。
若 [手動送紙模式] 選為 [繼續]，未按下 [Manual Feed] 按鈕前都將以手動送紙模式來連續掃描文件。
關於詳細資訊，請參閱 [手動送紙的等待時間 \[手動送紙\]\(第 363 頁\)](#)。

掃描超過 A4/Letter 大小的文件

選購的文件護套可用於掃描大小超過 A4/Letter 的文件，例如 A3 或 B4。
將文件對摺，並放入文件護套之中。

1 將文件放入文件護套。

a 將文件對摺，掃描面朝外。

將它仔細地摺好，並撫平任何折痕。

若對摺部分太厚，文件可能會歪斜送入。

範例

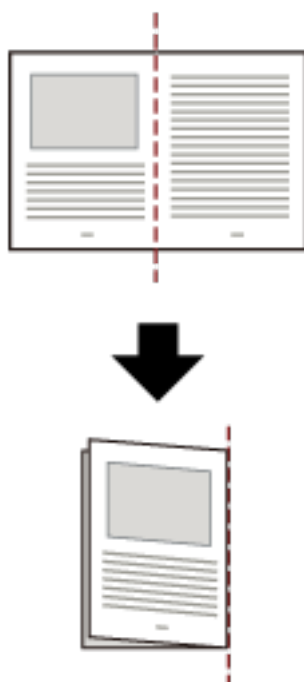

b 打開文件護套將文件放入。

請注意文件護套的正面頂端有黑白圖案，右上角有垂直的粗線條。

將文件的頂端和摺線對齊文件護套，使文件護套的頂端和右端不留下空隙。

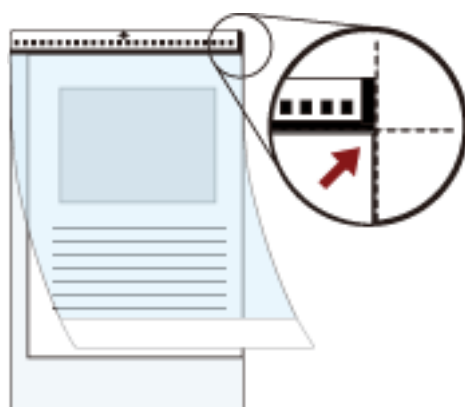

- 2 將文件護套有黑白圖案的一邊作為前端載入，且掃描面面向 ADF 進紙槽 (送紙器) (面朝下)。用側導板確保文件護套不歪斜。

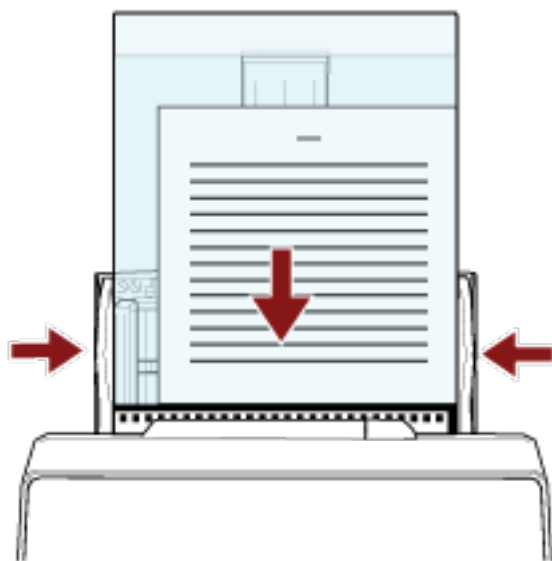

- 3 在掃描器驅動程式中配置掃描設定，以使用文件護套。
關於詳細資訊，請參閱掃描器驅動程式的說明。
- 4 使用影像掃描應用程式掃描文件。
關於詳細資訊，請參閱影像掃描應用程式的使用手冊/說明。

注意事項

- 文件上列印的影像將會剪切並貼上至空白影像的中央。空白影像的大小為掃描器驅動程式的 [紙張大小] 中所指定的大小。

範例

當 A5 尺寸的影像列印在 A4 尺寸文件上，且掃描器驅動程式的 [紙張大小] 指定為 [A4] 時。
A5 尺寸的影像將會貼上 A4 尺寸的空白影像的中央。

- 如果在掃描器驅動程式中，將 [紙張大小] 指定為 [自動]，則會從可以為 [紙張大小] 指定的標準尺寸中，選擇最適合的尺寸。請注意依掃描文件的不同，影像尺寸可能小於原始文件，或是部分影響可能看似遺失。

範例

將 A5 尺寸的影像列印在 A4 尺寸文件的中央時
影像會以 A5 尺寸輸出。

如須將掃描的影像輸出為文件的實際大小，請為 [紙張大小] 指定文件尺寸。

掃描相片和剪報並避免其毀損

使用選購的文件護套或相片文件護套，可讓您掃描非標準尺寸的文件，例如相片或剪報，而不會對文件造成損害。

下文中說明使用相片文件護套執行掃描的程序，作為範例。

1 將文件放入相片文件護套。

打開相片文件護套，將文件上緣的中央對著相片文件護套有黑白圖案的一邊。

請注意相片文件護套的正面頂端有黑白圖案，右上角有垂直的粗線條。

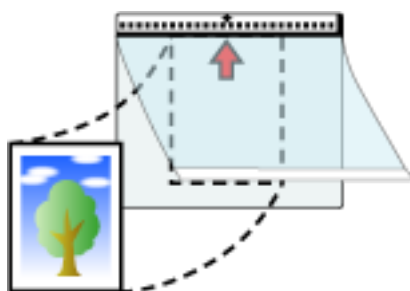

2 將相片文件護套有黑白圖案的一邊作為前端載入，且掃描面面向 ADF 進紙槽 (送紙器) (面朝下)。

用側導板確保相片文件護套不歪斜。

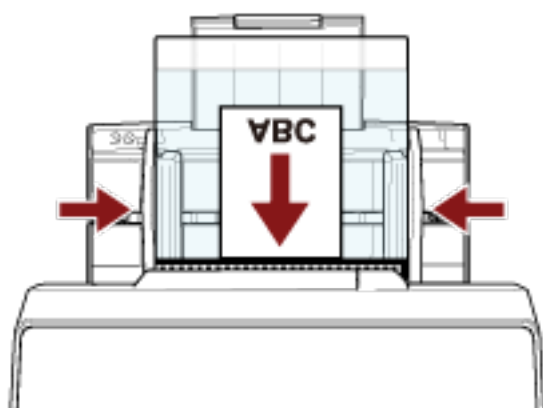

3 在掃描器驅動程式中配置掃描設定，以使用相片文件護套。

關於詳細資訊，請參閱掃描器驅動程式的說明。

4 使用影像掃描應用程式掃描文件。

關於詳細資訊，請參閱影像掃描應用程式的使用手冊/說明。

注意事項

- 文件上列印的影像將會剪切並貼上至空白影像的中央。空白影像的大小為掃描器驅動程式的 [紙張大小] 中所指定的大小。

範例

當名片大小的影像列印在 A6 尺寸文件上，且掃描器驅動程式的 [紙張大小] 指定為 [A6] 時。

名片大小的影像將會貼上 A6 尺寸的空白影像的中央。

- 當掃描器驅動程式的 [紙張大小] 指定為 [自動] 時，文件上列印的影像將會剪切並照原樣輸出。

範例

將名片尺寸的影像列印在 A6 尺寸文件的中央時
影像會以 A6 尺寸輸出。

提示

在以下的情況下，請於掃描時在文件後方放置空白 (白色) 的紙張。

- 如果在掃描器驅動程式中，[紙張大小] 指定為 [自動]，掃描的影像不會以文件的實際大小輸出。
- 陰影圍繞著掃描影像的邊緣出現。
- 黑線圍繞著形狀獨特的切割紙片邊緣出現。
- 文件外的影像出現在掃描的影像中。



掃描護照等小冊子並避免其毀損

選購的小冊子文件護套可供您掃描護照，而不會損壞相片和張貼在護照上的其他文件。

下文中說明使用小冊子文件護套執行掃描的程序，作為範例。

注意事項

當您繼續使用小冊子文件護套時，表面可能會損壞，這可能會影響掃描的影像。當您清潔小冊子文件護套之後，如果問題仍然存在，建議予以更換。

1 將文件放入小冊子文件護套。

將小冊子文件護套的正面朝上。然後，展開小冊子要掃描的頁面並放進小冊子文件護套。

請注意小冊子文件護套的正面有黑白圖案。

並且，請注意小冊子文件護套有黑白圖案的一邊為頂端、只有白色圖案的一邊為底端。



提示

將頁數多的那邊對齊小冊子文件護套的頂端插入。

2 將小冊子文件護套的頂端作為前端載入，且小冊子文件護套的正面面向 ADF 進紙槽 (送紙器) (面朝下)。

用側導板確保小冊子文件護套不歪斜。

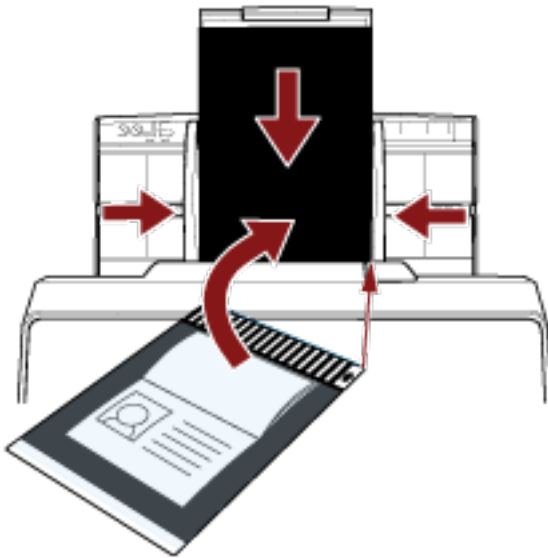

- 3 在掃描器驅動程式中配置掃描設定，以使用小冊子文件護套。
關於詳細資訊，請參閱掃描器驅動程式的說明。
- 4 使用影像掃描應用程式掃描文件。
關於詳細資訊，請參閱影像掃描應用程式的使用手冊/說明。

掃描長頁文件

「長頁掃描」功能可掃描最長 6,096 mm (240 英吋) 的文件。
根據解析度設定或影像掃描應用程式，可掃描的文件大小可能會有所不同。
關於詳細資訊，請參閱掃描器驅動程式的說明和影像掃描應用程式的使用手冊/說明。

1 完全拉出進紙槽延展部分。

關於詳細資訊，請參閱 [設置 ADF 進紙槽 \(送紙器\)](#)(第 73 頁)。

2 調整蓄紙器。

關於詳細資訊，請參閱 [設定蓄紙器 \[fi-8190/fi-8170/fi-8150/fi-8150U\]](#)(第 74 頁) 或 [設定蓄紙器 \[fi-8290/fi-8270/fi-8250/fi-8250U\]](#)(第 79 頁)。

3 將文件載入 ADF 進紙槽 (送紙器)。

關於詳細資訊，請參閱 [如何將文件載入 ADF 進紙槽 \(送紙器\)](#)(第 104 頁)。

注意事項

一次應只載入一張長頁文件到 ADF 進紙槽 (送紙器)。

4 在掃描器驅動程式中，指定掃描設定掃描長頁紙張大小。

關於詳細資訊，請參閱掃描器驅動程式的說明。

使用某些影像掃描應用程式時，可能不會顯示掃描器驅動程式設定視窗。

5 使用影像掃描應用程式掃描文件。

關於詳細資訊，請參閱影像掃描應用程式的使用手冊/說明。

注意事項

掃描長頁文件時，請用手撐著文件使其不掉落。

關於詳細資訊，請參閱 [如何將文件載入 ADF 進紙槽 \(送紙器\)](#)(第 104 頁)。

使用平台掃描書本 [fi-8290/fi-8270/fi-8250/fi-8250U]

- 1 打開文件掀蓋。
關於詳細資訊，請參閱 [如何打開文件掀蓋\(第 71 頁\)](#)。
- 2 將文件掀蓋朝箭頭方向拉出以移除。

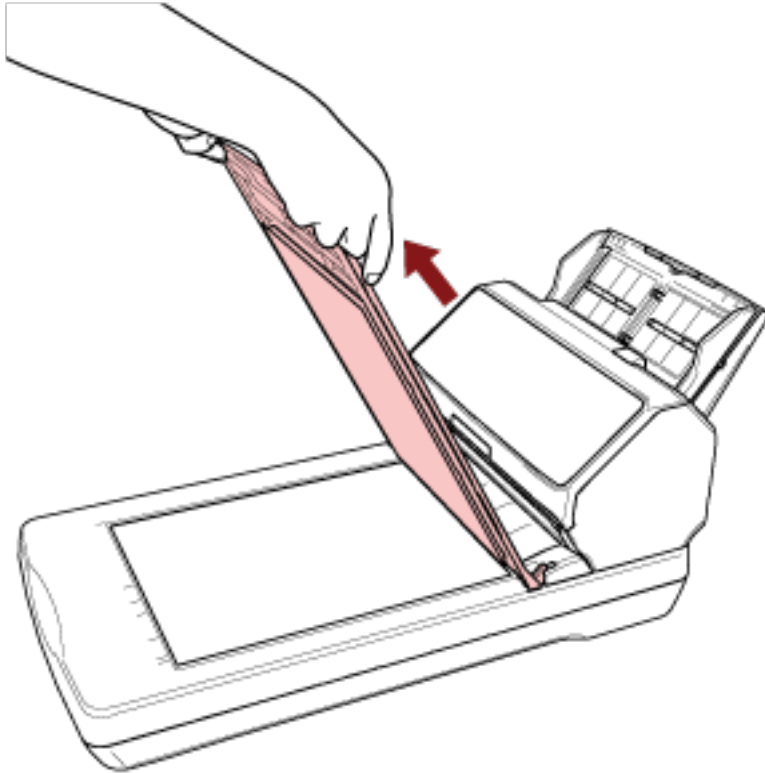

- 3 將文件放置於文件平台上。

將文件面朝下放置，並對齊左上角的參考點。

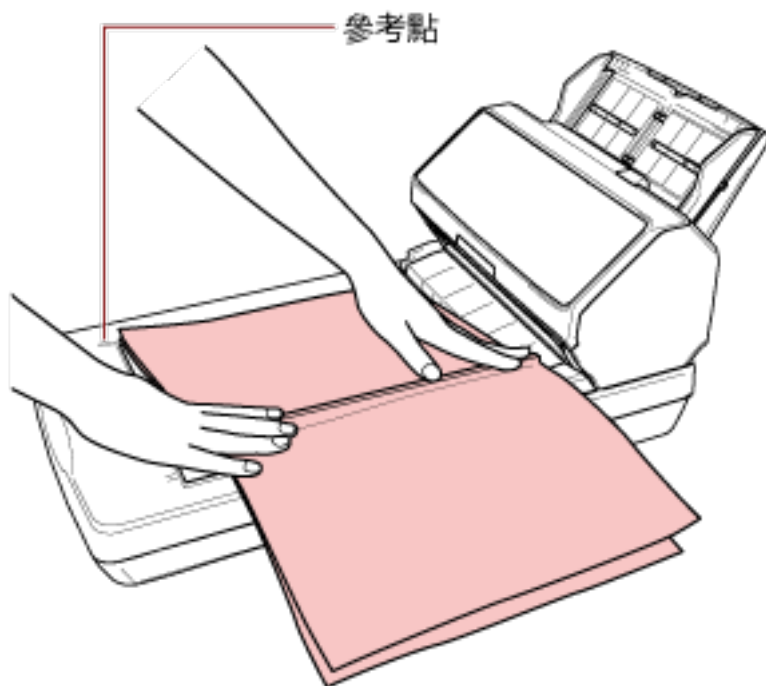

4 在掃描器驅動程式中，指定平台的掃描設定。

關於詳細資訊，請參閱掃描器驅動程式的說明。

5 使用影像掃描應用程式掃描文件。

關於詳細資訊，請參閱影像掃描應用程式的使用手冊/說明。



小 心

掃描期間請勿直視掃描器光源。

注意事項

- 請勿在掃描期間移動文件。
- 若掃描影像擷取到室內光線的炫光，則可能無法以掃描時的實際尺寸輸出。
將掃描器置於不受室內光線影響之處。
您可在掃描器驅動程式中，指定移除環境光的設定。
關於詳細資訊，請參閱掃描器驅動程式的說明。

6 裝上文件掀蓋。

7 關閉文件掀蓋。

關於詳細資訊，請參閱 [如何關閉文件掀蓋\(第 72 頁\)](#)。

使用平台掃描大型文件 [fi-8290/fi-8270/fi-8250/fi-8250U]

- 1 打開文件掀蓋。
關於詳細資訊，請參閱 [如何打開文件掀蓋\(第 71 頁\)](#)。
- 2 將文件掀蓋朝箭頭方向拉出以移除。

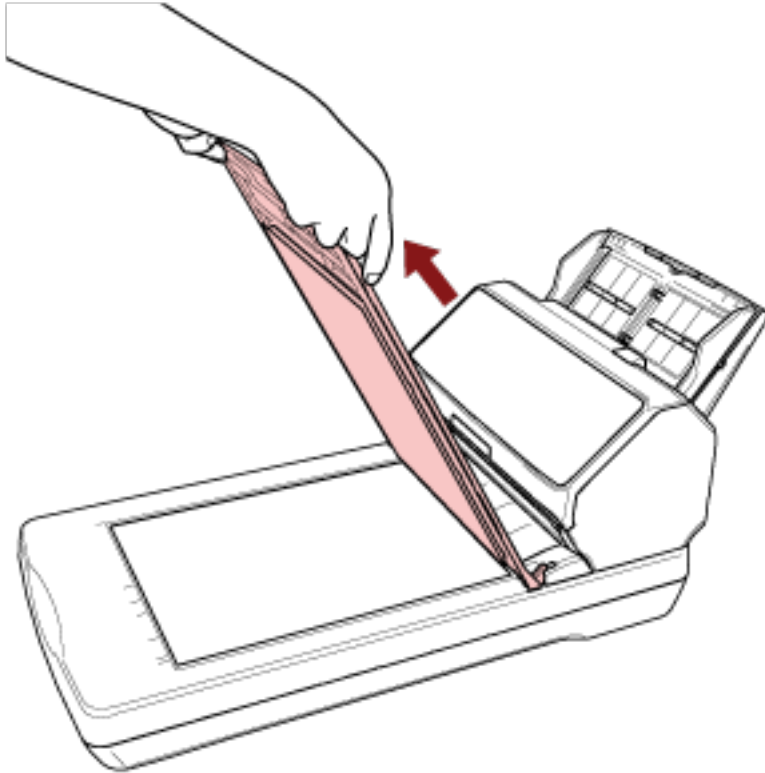

- 3 將文件放置於文件平台上。

將文件面朝下放置，並對齊左上角的參考點。

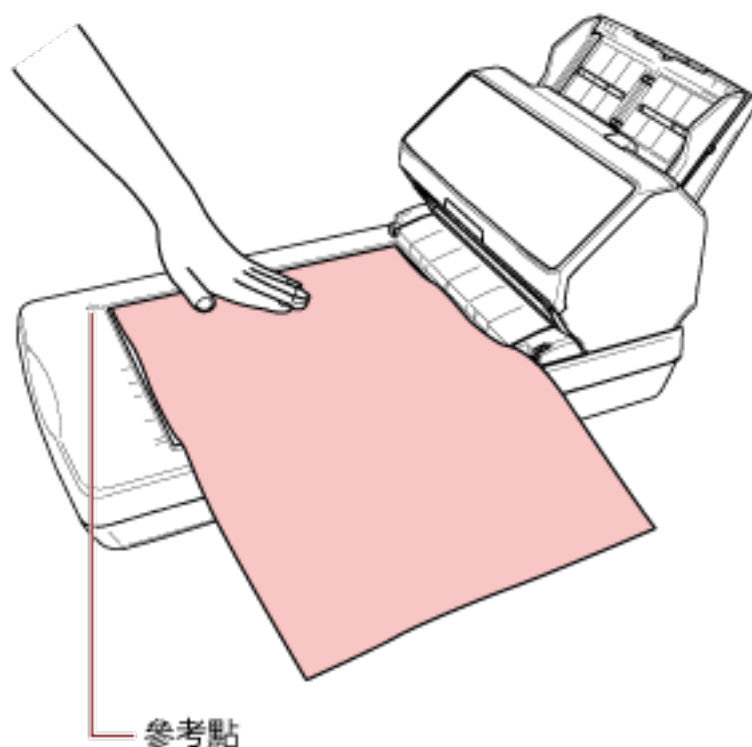

4 在掃描器驅動程式中，指定平台的掃描設定。

關於詳細資訊，請參閱掃描器驅動程式的說明。

5 使用影像掃描應用程式掃描文件。

關於詳細資訊，請參閱影像掃描應用程式的使用手冊/說明。



小 心

掃描期間請勿直視掃描器光源。

注意事項

- 請勿在掃描期間移動文件。
- 若掃描影像擷取到室內光線的炫光，則可能無法以掃描時的實際尺寸輸出。
將掃描器置於不受室內光線影響之處。
您可在掃描器驅動程式中，指定移除環境光的設定。
關於詳細資訊，請參閱掃描器驅動程式的說明。

6 裝上文件掀蓋。

7 關閉文件掀蓋。

關於詳細資訊，請參閱 [如何關閉文件掀蓋\(第 72 頁\)](#)。

手動送入文件

也可手動將文件逐張載入 ADF 進紙槽 (送紙器)。

開始掃描後或退出文件後，掃描器會等待文件載入 ADF 進紙槽 (送紙器) 直到超過超時時間。

若未在超時時間內載入文件，掃描將停止。

使用此方式，可逐張掃描並檢查文件。

在以下的情況，手動送紙十分有用：

- 若要逐張檢查內容並掃描文件
- 若要掃描因單一批次載入文件而造成重疊送入或卡紙的文件
- 若要逐張連續掃描無法一起載入的雜誌或剪報等文件
- 若要逐張掃描對摺文件、信封、多層轉印紙或護照等小冊子

1 指定掃描器的設定。

- 手動掃描超過一份文件時
 - a 切換至手動連續模式並設定超時時間。
 - 若為 fi-8190/fi-8290/fi-8170/fi-8270
使用以下一種方式切換至手動連續模式，並設定超時時間。
 - 在操作面板的 [設定功能表] 畫面上的 [16: 手動/連續送紙設定] 中切換至手動連續模式，並在 [17: 手動送紙逾時] 中指定超時時間。
關於詳細資訊，請參閱 [如何使用設定功能表\(第 136 頁\)](#)。
 - 在 Software Operation Panel 中，切換至手動連續模式並設定超時時間。
關於詳細資訊，請參閱 [手動送紙的等待時間 \[手動送紙\]\(第 363 頁\)](#)。
 - 若為 fi-8150/fi-8250/fi-8150U/fi-8250U
在 Software Operation Panel 中，切換至手動連續模式並設定超時時間。
關於詳細資訊，請參閱 [手動送紙的等待時間 \[手動送紙\]\(第 363 頁\)](#)。
- 手動掃描對摺文件、信封、多層轉印紙或護照等小冊子時
 - a 按下 [Manual Feed] 按鈕以切換送紙模式至手動送紙模式。

注意事項

送紙模式切換至手動送紙模式時，掃描速度會變慢。

提示

也可在掃描器驅動程式中設定切換送紙模式至手動送紙模式。
關於詳細資訊，請參閱掃描器驅動程式的說明。

- b 設定超時時間。
 - 若為 fi-8190/fi-8290/fi-8170/fi-8270
使用以下一種方式設定超時時間。
 - 在操作面板的 [設定功能表] 畫面的 [17: 手動送紙逾時] 中，設定超時時間。

關於詳細資訊，請參閱 [如何使用設定功能表](#)(第 136 頁)。

- 在 Software Operation Panel 中，設定超時時間。
關於詳細資訊，請參閱 [手動送紙的等待時間 \[手動送紙\]](#)(第 363 頁)。
- 若為 fi-8150/fi-8250/fi-8150U/fi-8250U
在 Software Operation Panel 中，設定超時時間。
關於詳細資訊，請參閱 [手動送紙的等待時間 \[手動送紙\]](#)(第 363 頁)。

注意事項

關於可掃描文件的紙張重量的詳細資訊，請參閱 [文件厚度 \(紙張重量\)](#)(第 109 頁)。
掃描對摺文件時，若對摺部分過厚，可能會歪斜送入。

2 將文件載入 ADF 進紙槽 (送紙器)。

將文件正面朝下，載入 ADF 進紙槽 (送紙器)。
若要掃描多層轉印紙，載入紙張時請先對準界限邊緣。

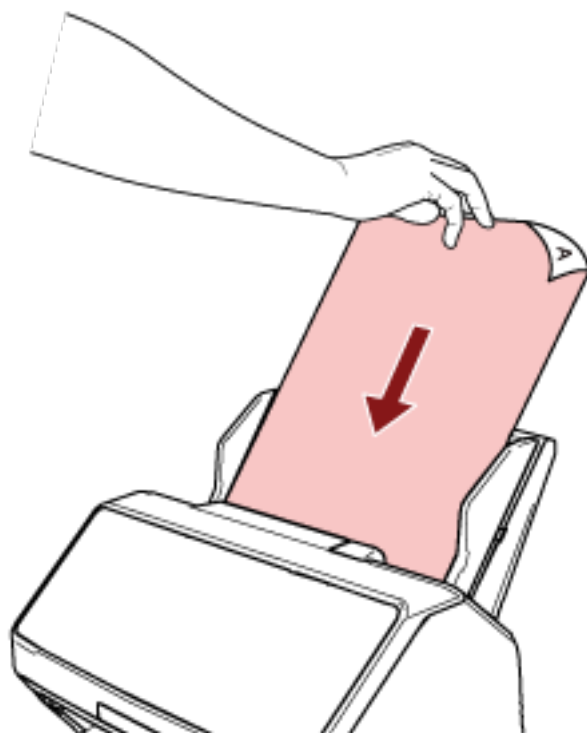

3 使用影像掃描應用程式掃描文件。

關於詳細資訊，請參閱影像掃描應用程式的使用手冊/說明。

開始掃描後或退出文件後，掃描器會等待文件載入 ADF 進紙槽 (送紙器) 直到超過超時時間。

在手動連續模式中，ADF 中的滾輪會持續轉動。

在手動送紙模式中，ADF 中的滾輪不會轉動。

4 將下一份文件載入 ADF 進紙槽 (送紙器)。

5 重複步驟 4 直到所有文件掃描完成。

6 完成掃描。

最後一份文件退出後，若超時時間內未載入文件，掃描將停止。
若要立即停止掃描，依據掃描器按下以下按鈕。

- 若為 fi-8190/fi-8290/fi-8170/fi-8270
[Stop/Clear] 按鈕
- 若為 fi-8150/fi-8250/fi-8150U/fi-8250U
[Send to] 按鈕

提示

- 按下 [Manual Feed] 按鈕以切換送紙模式至手動送紙模式時，掃描完成後將清除手動送紙模式。
若要以手動送紙模式連續掃描超過一份文件，請在 Software Operation Panel 中將 [手動送紙模式] 選為 [繼續]。
若 [手動送紙模式] 選為 [繼續]，未按下 [Manual Feed] 按鈕前都將以手動送紙模式來連續掃描文件。
關於詳細資訊，請參閱 [手動送紙的等待時間 \[手動送紙\]](#)(第 363 頁)。
- 若經常使用手動送紙，耗材的更換週期可能會變短。

配置為不檢測某些重疊樣式

若設定為在掃描期間檢測重疊文件，掃描便利貼、收據或相片等附有紙張的文件將被檢測為重疊文件，且掃描有可能停止。請使用「智慧型多頁進紙檢測之設定」功能，停止檢測這些類型的文件。

這項功能有兩種模式，一種模式可在每次掃描器偵測到文件重疊時，由使用者手動配置設定，另一種模式則是由掃描器依據重疊樣式（長度和位置），為掃描器已經記憶的便利貼、收據或相片等紙張附件自動配置設定。

若要使用這項設定，必需預先設定檢測文件重疊。

- 掃描器驅動程式中的 [多頁進紙檢測]
關於詳細資訊，請參閱掃描器驅動程式的說明。
- Software Operation Panel 中的 [多頁進紙檢測]
關於詳細資訊，請參閱 [指定檢測文件重疊的方法 \[多頁進紙檢測\]](#)(第 353 頁)。

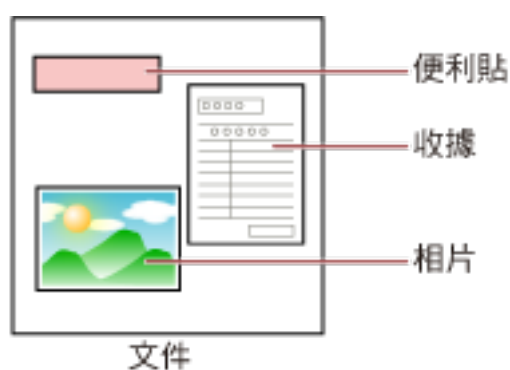

可以使用以下四種操作模式。

操作模式	說明
標準模式	指定是否在每次檢測到文件重疊時，都要檢測文件重疊。 不將附有一張紙（進紙方向為 80 mm 以下）的文件（如便利貼）檢測為重疊。 檢測到重疊的文件時，掃描將立即停止。 請注意，若在掃描器驅動程式中將停止掃描以檢查影像的設定設為開啟，掃描將在退出重疊的文件後停止。
手動模式	指定是否在每次檢測到文件重疊時，都要檢測文件重疊。 檢測到重疊的文件時，掃描將立即停止。 請注意，若在掃描器驅動程式中將停止掃描以檢查影像的設定設為開啟，掃描將在退出重疊的文件後停止。
自動模式 1	指定在紙張附件的長度和位置與記憶中相同時，不要自動檢測文件重疊的設定。 退出重疊的文件後，將會停止掃描。 重疊形式的記憶最多為 32 張（每張最多可記憶四個重疊形式）。 一旦重疊形式記憶了 32 張，當檢測到新的形式時將由記憶的第一張開始覆寫已記憶的形式。

操作模式	說明
	<p>然而，若關閉掃描器電源再重新開啟，記憶的重疊形式數量將依據 Software Operation Panel 的 [在電源關閉時記憶重疊形式] 的設定而異。</p> <p>關於詳細資訊，請參閱 設定為忽略某些重疊樣式 [智慧型多頁進紙檢測之設定](第 361 頁)。</p> <div style="border: 1px solid black; padding: 5px; margin-top: 10px;"> <p>提示</p> <p>若要掃描器為文件記憶五個以上的重疊形式，請掃描文件一次讓掃描器記憶重疊形式，然後再次掃描文件讓掃描器記憶新的重疊形式，自下次掃描起，新記憶的重疊形式將不會被檢測為重疊。</p> </div>
自動模式 2	<p>指定在紙張附件的長度與記憶中相同或更短時，不要自動檢測文件重疊的設定。</p> <p>退出重疊的文件後，將會停止掃描。</p> <p>在此操作模式下，只可記憶一個重疊形式。</p>

選擇操作模式。

- 若為 fi-8190/fi-8290/fi-8170/fi-8270
使用以下一種方式選擇操作模式。
 - 在操作面板的 [設定功能表] 畫面上的 [14: iMFF 設定] 中，選擇操作模式。
關於詳細資訊，請參閱 [如何使用設定功能表](#)(第 136 頁)。
 - 在 Software Operation Panel 中選擇操作模式。
關於詳細資訊，請參閱 [設定為忽略某些重疊樣式 \[智慧型多頁進紙檢測之設定\]](#)(第 361 頁)。
- 若為 fi-8150/fi-8250/fi-8150U/fi-8250U
在 Software Operation Panel 中選擇操作模式。
關於詳細資訊，請參閱 [設定為忽略某些重疊樣式 \[智慧型多頁進紙檢測之設定\]](#)(第 361 頁)。

操作程序 [fi-8190/fi-8290/fi-8170/fi-8270]

1 檢測到重疊的文件時，以下會顯示在 LCD 上：

檢測到重疊的文件時
多頁進紙檢測(重疊) 按下 [Scan/Enter] 按鈕。若有正在載入的文件，則會被退出。
多頁進紙檢測(長度) 按下 [Scan/Enter] 按鈕。若有正在載入的文件，則會被退出。

2 按照選擇的操作模式執行以下指示。

- 標準模式/手動模式
檢測到重疊的文件時，掃描將立即停止。按下 [Scan/Enter] 按鈕從輸紙道退出文件，或打開 ADF 取出文件。然後，將重疊的文件放回 ADF 進紙槽 (送紙器)。

關於打開 ADF 的更多詳細資訊，請參閱 [如何打開 ADF\(第 69 頁\)](#)。



小 心

ADF 打開時，可能會在無意間關上。請小心以免手指夾傷。

打開 ADF 並移除文件後，請關閉 ADF。

關於關閉 ADF 的更多詳細資訊，請參閱 [如何關閉 ADF\(第 70 頁\)](#)。



小 心

關閉 ADF 時請小心，以免夾傷手指。

注意事項

確認 ADF 已確實關上。否則，文件可能無法送入 ADF。

請注意，若在掃描器驅動程式中將停止掃描以檢查影像的設定設為開啟，退出重疊的文件後將會停止掃描，故請按下 [Scan/Enter] 按鈕並將重疊的文件放回 ADF 進紙槽 (送紙器)。

- 自動模式 1/自動模式 2

掃描將在退出重疊的文件後停止，故請按下 [Scan/Enter] 按鈕並將重疊的文件放回 ADF 進紙槽 (送紙器)。

3 文件被退出時，LCD 上的指示會依據選擇的操作模式變成以下。

- 標準模式/手動模式

檢測到重疊的文件時	文件被退出時
多頁進紙檢測(重疊) 按下 [Scan/Enter] 按鈕。若有正在載入的文件，則會被退出。	對下一份文件檢測多頁進紙已啟用。 ----- 按下 [Menu] 按鈕將啟用/停用功能。按下 [Scan/Enter] 按鈕將恢復掃描。
多頁進紙檢測(長度) 按下 [Scan/Enter] 按鈕。若有正在載入的文件，則會被退出。	[準備就緒] 畫面

- 自動模式 1/自動模式 2

檢測到重疊的文件時	文件被退出時
多頁進紙檢測(重疊) 按下 [Scan/Enter] 按鈕。若有正在載入的文件，則會被退出。	記憶重疊形式的功能已停用。 ----- 按下 [Menu] 按鈕將啟用/停用功能。按下 [Scan/Enter] 按鈕將恢復掃描。
多頁進紙檢測(長度) 按下 [Scan/Enter] 按鈕。若有正在載入的文件，則會被退出。	[準備就緒] 畫面

4 如下操作掃描器，並重新開始掃描。

每次按下 [Menu] 按鈕，LCD 上的指示會在 [對下一份文件檢測多頁進紙已啟用。] 及 [對下一份文件檢測多頁進紙已停用。] 間切換，或在 [記憶重疊形式的功能已啟用。] 及 [記憶重疊形式的功能已停用。] 間切換。

確認 LCD 上顯示 [對下一份文件檢測多頁進紙已停用。] 或 [記憶重疊形式的功能已啟用。]，然後按下 [Scan/Enter] 按鈕或由電腦開始掃描。

若在 [對下一份文件檢測多頁進紙已停用。] 或 [記憶重疊形式的功能已啟用。] 顯示時掃描文件，掃描器將如下以各模式操作。

- 標準模式/手動模式 (以按鈕操作的方式使檢測失效)
掃描器不檢測重疊文件即掃描下一張，並從第二張開始，根據掃描器驅動程式或 Software Operation Panel 上的設定檢測重疊文件。
- 自動模式 1 (以記憶長度和位置的方式使檢測失效)
掃描器會記住檢測出文件重疊的紙張附件長度和位置，然後繼續掃描。
檢測出相似形式的紙張附件時，掃描器不自動檢測重疊文件。(*1)(*2)
- 自動模式 2 (以記憶長度的方式使檢測失效)
掃描器會記住檢測出文件重疊的最長紙張附件的長度，然後繼續掃描。
檢測出相同或更短長度的紙張附件時，掃描器不自動檢測重疊文件。(*2)(*3)

*1：重疊形式的記憶最多為 32 張 (每張最多可記憶四個重疊形式)。

一旦重疊形式記憶了 32 張，當檢測到新的形式時將由記憶的第一張開始覆寫已記憶的形式。

然而，若關閉掃描器電源再重新開啟，記憶的重疊形式數量將依據 Software Operation Panel 的 [在電源關閉時記憶重疊形式] 的設定而異。

關於詳細資訊，請參閱 [設定為忽略某些重疊樣式 \[智慧型多頁進紙檢測之設定\]](#)(第 361 頁)。

提示

若要掃描器為文件記憶五個以上的重疊形式，請掃描文件一次讓掃描器記憶重疊形式，然後再次掃描文件讓掃描器記憶新的重疊形式，自下次掃描起，新記憶的重疊形式將不會被檢測為重疊。

*2：已記憶的重疊形式可在操作面板的 [設定功能表] 畫面上的 [14: iMFF 設定]，或由 Software Operation Panel 中消除。

消除記憶時，LCD 將顯示 A1-00 或 A2-00。

此項讓您可消除不應記憶的重疊形式。

請小心，此操作將消除所有已記憶的重疊形式。

*3：在此操作模式下，只可記憶一個重疊形式。

操作程序 [fi-8150/fi-8250/fi-8150U/fi-8250U]

1 檢測到重疊的文件時，「J」及「2」會交互顯示在功能編號顯示器上。

2 按照選擇的操作模式執行以下指示。

- 標準模式/手動模式

檢測到重疊的文件時，掃描將立即停止。按下 [Send to] 按鈕從輸紙道退出文件，或打開 ADF 取出文件。然後將重疊的文件放回 ADF 進紙槽 (送紙器)。

關於打開 ADF 的更多詳細資訊，請參閱 [如何打開 ADF\(第 69 頁\)](#)。



小 心

ADF 打開時，可能會在無意間關上。請小心以免手指夾傷。

打開 ADF 並移除文件後，請關閉 ADF。

關於關閉 ADF 的更多詳細資訊，請參閱 [如何關閉 ADF\(第 70 頁\)](#)。



小 心

關閉 ADF 時請小心，以免夾傷手指。

注意事項

確認 ADF 已確實關上。否則，文件可能無法送入 ADF。

請注意，若在掃描器驅動程式中將停止掃描以檢查影像的設定設為開啟，退出重疊的文件後將會停止掃描，故請按下 [Send to] 按鈕並將重疊的文件放回 ADF 進紙槽 (送紙器)。

- 自動模式 1/自動模式 2

掃描將在退出重疊的文件後停止，故請按下 [Send to] 按鈕並將重疊的文件放回 ADF 進紙槽 (送紙器)。

3 退出文件時，功能編號顯示器上會閃爍功能編號。

4 如下操作掃描器，並重新開始掃描。

請注意，每次按下 [Function] 按鈕會在 [更慢] ↔ [更快] 之間切換功能編號的閃爍速度。

功能編號閃爍速度的 [更慢] 和 [更快] 狀態所表示的含意如下所述。

- [更慢] 狀態表示

對下一份文件檢測多頁進紙已啟用。或者，已停用記憶重疊形式。

- [更快] 狀態表示

對下一份文件檢測多頁進紙已停用。或者，已啟用記憶重疊形式。

確認功能編號在 [更快] 狀態下閃爍，並按下 [Scan/Stop] 按鈕或由電腦開始掃描。

當功能編號在 [更快] 狀態下閃爍時，掃描器在各模式中會如下操作：

注意事項

按下 [Function] 按鈕在 [更慢] ↔ [更快] 之間切換閃爍速度時，不要按住按鈕超過五秒。

此舉可能會消除已記憶的重疊形式。

- 標準模式/手動模式 (以按鈕操作的方式使檢測失效)
掃描器不檢測重疊文件即掃描下一張，並從第二張開始，根據掃描器驅動程式或 Software Operation Panel 上的設定檢測重疊文件。
- 自動模式 1 (以記憶長度和位置的方式使檢測失效)
掃描器會記住檢測出文件重疊的紙張附件長度和位置，然後繼續掃描。
檢測出相似形式的紙張附件時，掃描器不自動檢測重疊文件。(*1)(*2)
- 自動模式 2 (以記憶長度的方式使檢測失效)
掃描器會記住檢測出文件重疊的最長紙張附件的長度，然後繼續掃描。
檢測出相同或更短長度的紙張附件時，掃描器不自動檢測重疊文件。(*2)(*3)

*1：重疊形式的記憶最多為 32 張 (每張最多可記憶四個重疊形式)。

一旦重疊形式記憶了 32 張，當檢測到新的形式時將由記憶的第一張開始覆寫已記憶的形式。

然而，若關閉掃描器電源再重新開啟，記憶的重疊形式數量將依據 Software Operation Panel 的 [在電源關閉時記憶重疊形式] 的設定而異。

關於詳細資訊，請參閱 [設定為忽略某些重疊樣式 \[智慧型多頁進紙檢測之設定\]](#)(第 361 頁)。

提示

若要掃描器為文件記憶五個以上的重疊形式，請掃描文件一次讓掃描器記憶重疊形式，然後再次掃描文件讓掃描器記憶新的重疊形式，自下次掃描起，新記憶的重疊形式將不會被檢測為重疊。

*2：在功能編號閃爍時，按住 [Function] 按鈕超過五秒可消除已記憶的重疊形式，或可在 Software Operation Panel 中將其消除。

消除完畢後，功能編號顯示器會顯示 □。

此項讓您可消除不應記憶的重疊形式。

請小心，此操作將消除所有已記憶的重疊形式。

*3：在此操作模式下，只可記憶一個重疊形式。

停用紙張保護功能 [fi-8190/fi-8290/fi-8170/fi-8270]

若已啟用紙張保護功能，在以下情形中，即使正常送入文件，掃描也有可能停止。

- 若掃描有皺摺的文件
- 若掃描非正方形或長方形的文件
- 若掃描深色背景的文件
- 若掃描文字或圖樣背景印刷在靠近邊緣的文件
- 若歪斜送入文件

在此情形中，您可只為要再次掃描的被保護文件停用紙張保護。

操作程序

- 1 在掃描文件期間，若將紙張保護設為關閉，以下會顯示在 LCD 上。

紙張保護設為關閉時
紙張保護 (卡紙音) 請取出文件。重新載入時，請注意不要讓文件卡紙或歪斜。關於詳細資訊，請參閱操作指南。
紙張保護 (檢測紙張歪斜) 請取出文件。重新載入時，請注意不要讓文件卡紙或歪斜。關於詳細資訊，請參閱操作指南。

- 2 打開 ADF 並取出文件。

關於詳細資訊，請參閱 [如何打開 ADF\(第 69 頁\)](#)。

 小 心	ADF 打開時，可能會在無意間關上。請小心以免手指夾傷。
--	------------------------------

- 3 關閉 ADF。

關於詳細資訊，請參閱 [如何關閉 ADF\(第 70 頁\)](#)。

關閉 ADF 時，LCD 的指示會如下變更。

紙張保護設為關閉時	文件被退出時
紙張保護 (卡紙音) 請取出文件。重新載入時，請注意不要讓文件卡紙或歪斜。 關於詳細資訊，請參閱操作指南。	紙張保護功能已啟用。 ----- 按下 [Menu] 按鈕將啟用/停用功能。按下 [Scan/Enter] 按鈕將恢復掃描。
紙張保護 (檢測紙張歪斜) 請取出文件。重新載入時，請注意不要讓文件卡紙或歪斜。 關於詳細資訊，請參閱操作指南。	

 小 心	關閉 ADF 時請小心，以免夾傷手指。
--	---------------------

注意事項

確認 ADF 已確實關上。否則，文件可能無法送入 ADF。

4 將取出的文件放回 ADF 進紙槽 (送紙器)。

5 如下操作掃描器，並重新開始掃描。

請注意，每次按下 [Menu] 按鈕，LCD 上的指示會在 [紙張保護功能已啟用。] ↔ [紙張保護功能已停用。] 間切換。

確認 LCD 上顯示 [紙張保護功能已停用。]，然後按下 [Scan/Enter] 按鈕或由電腦開始掃描。

顯示 [紙張保護功能已停用。] 時，會停用紙張保護來掃描下一份文件。此後，則會根據掃描器驅動程式、Software Operation Panel 或操作面板的紙張保護設定來掃描後續文件。

提示

若 LCD 上經常顯示保護文件的錯誤，請參閱 [紙張保護經常設為關閉\(第 298 頁\)](#)。



日常維護

本節說明如何清潔掃描器。



- 請勿使用噴霧劑或包含酒精成分的噴霧。噴霧氣體有可能將灰塵吹入掃描器內部，造成掃描器故障或功能異常。
此外請注意，靜電產生的火花亦可能引發火災。
- 使用掃描器時，ADF 內部會變得非常燙。
因此開始清潔 ADF 內部之前，請務必關閉電源並拔下電源線，然後至少等待 15 分鐘直到 ADF 內部冷卻為止。

清潔用品

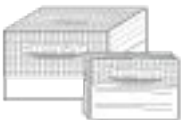
名稱	部件號碼	附註
F1 清潔液 	PA03950-0352	100 ml 用以除去灰塵和污垢的液體清潔液。
清潔紙 	CA99501-0012	10 張 用以輕鬆清潔掃描器內部。 在上頭噴上 F1 清潔液後，以同掃描文件方式置於掃描器掃描。
清潔紙巾 	PA03950-0419	24 包 已沾有 F1 清潔液。可以用來代替沾有 F1 清潔液的抹布使用。
棉花棒	市售品	用以清潔細微部分，如超音波感應器。
乾布		用以拭去灰塵和污垢。以 F1 清潔液沾濕後清潔。

注意事項

為了安全並正確使用清潔用品，請仔細閱讀各產品的注意事項。

如須更多關於清潔用品的資訊，請聯絡您購買此產品的經銷商/代理商。如果本產品隨附聯絡人清單，請參閱其中的聯絡資訊，如果本產品隨附的《安全注意事項》中有聯絡洽詢章節，請參閱聯絡洽詢章節中的聯絡資訊，然後即可提出詢問。

位置和頻率

位置		頻率
掃描器內部 (ADF)	制動輪	每 5,000 張
	進紙輪	
	送紙輪	
	出紙輪	
	掃描玻璃	
	超音波感應器	
	文件感應器	
掃描器內部 (平台) [fi-8290/ fi-8270/fi-8250/fi-8250U]	文件壓墊	
	文件平台	
	塑膠邊框	

掃描器 (ADF) 內部在每掃描一定的頁數之後，必須照例進行清潔。掃描器會記錄掃描張數，因此您可以查看上次清潔後掃描的頁數。

- 若為 fi-8190/fi-8290/fi-8170/fi-8270
使用以下一種方法檢查已掃描的紙張數量。
 - 您可在操作面板的 [設定功能表] 畫面中選擇 [5: 耗材計數器]，以檢查已掃描的紙張數量。
關於詳細資訊，請參閱 [如何使用設定功能表\(第 136 頁\)](#)。
 - 您可在 Software Operation Panel 中檢查已掃描的紙張數量。
關於詳細資訊，請參閱 [檢查紙張計數器\(第 329 頁\)](#)。
- 若為 fi-8150/fi-8250/fi-8150U/fi-8250U
您可在 Software Operation Panel 中檢查已掃描的紙張數量。
關於詳細資訊，請參閱 [檢查紙張計數器\(第 329 頁\)](#)。

注意事項

清潔週期根據文件狀況而異。此外，掃描以下類型的文件時，必須更常執行清潔：

- 銅版紙等表面光滑的文件
- 表面幾乎覆蓋列印文字/圖表的文件
- 無碳複寫紙等經化學處理過的文件
- 包含大量碳酸鈣的文件
- 使用鉛筆書寫的文件
- 碳粉未充分熔印的文件

清潔掃描器外部

應使用乾布、沾有 F1 清潔液/中性清潔劑的抹布，或清潔紙巾來清潔掃描器 (包括 ADF 進紙槽 (送紙器) 和蓄紙器)。

注意事項

- 請勿使用塗料稀釋劑或任何其他有機溶劑，以免變形或褪色。
- 清潔期間，請小心以免任何水氣或水份滲入掃描器內部。
- 若使用過量的 F1 清潔液/中性清潔劑，可能需要花費較長的時間才會變乾。請務必少量使用。此外，請徹底擦乾清潔部位上殘留的清潔液。

- 若為 fi-8190/fi-8170/fi-8150/fi-8150U

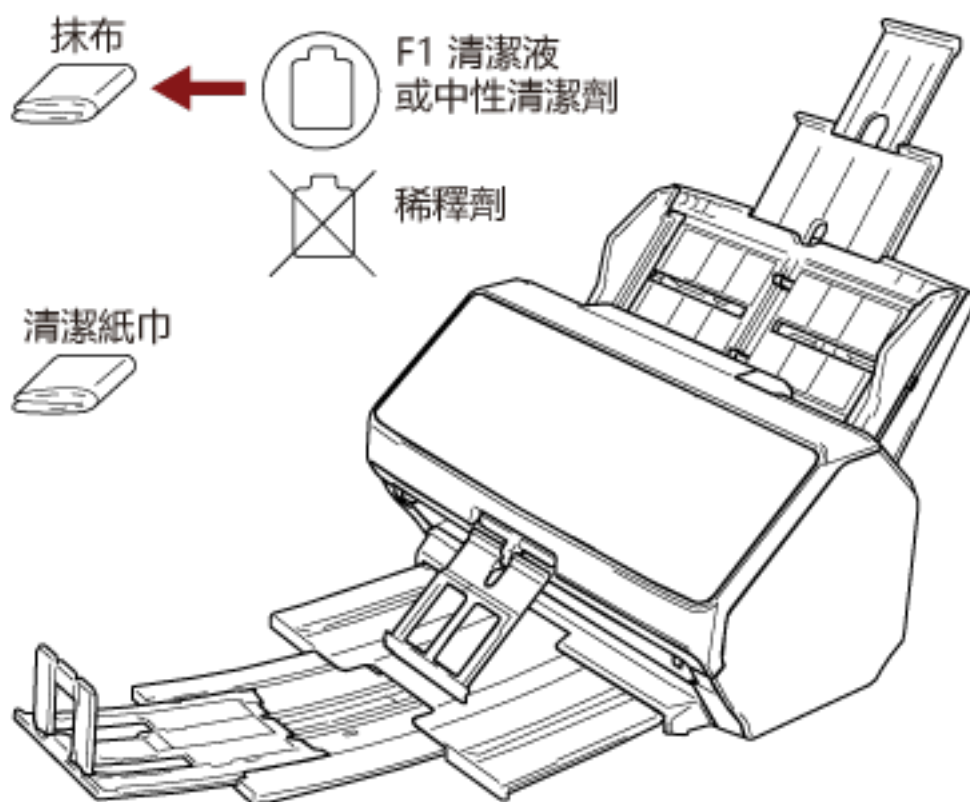

- 若為 fi-8290/fi-8270/fi-8250/fi-8250U

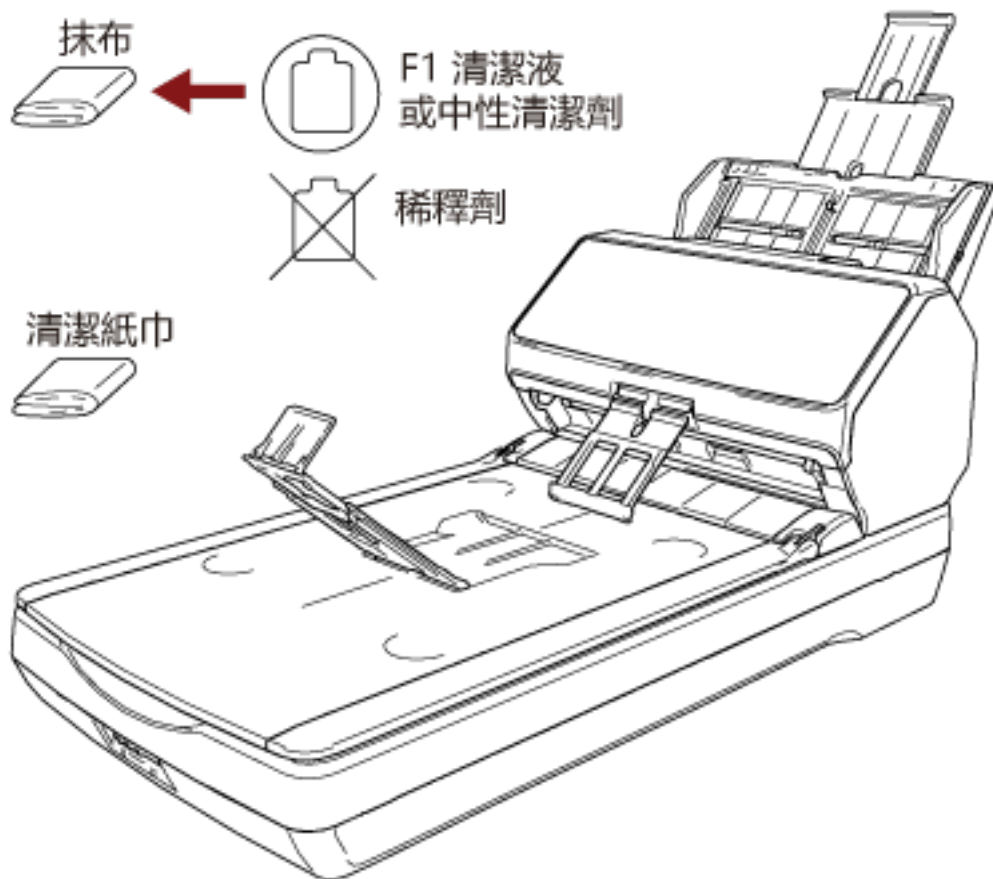

用清潔紙清潔掃描器 (ADF) 內部

可以使用沾有 F1 清潔液的清潔紙來清潔 ADF 內部。

文件不斷送入掃描器時，會在 ADF 內部累積紙塵，可能會造成掃描相關問題或影響掃描結果。每掃描大約 5,000 張後就應該清潔一次。注意：此準則根據掃描的文件類型而異。例如掃描碳粉未充分熔印的文件時，可能需要更常清潔掃描器。

注意事項

- 請勿使用水或中性清潔劑來清潔 ADF。
- 若使用過量的 F1 清潔液，可能需要花費較長的時間才會變乾。請務必少量使用。

1 開啟掃描器電源。

關於詳細資訊，請參閱 [如何開啟電源\(第 64 頁\)](#)。

- 若為 fi-8190/fi-8290/fi-8170/fi-8270
當 LCD 上顯示 [準備就緒] 畫面時，請繼續至步驟 2。
- 若為 fi-8150/fi-8250/fi-8150U/fi-8250U
當功能編號顯示器上顯示「1」時，請繼續至步驟 5。

2 按下 [Menu] 按鈕。

LCD 上會顯示 [設定功能表] 畫面。

3 按下 [△]/[▽] 按鈕以選擇 [3: 清潔]，然後按下 [Scan/Enter] 按鈕。

LCD 上會顯示 [清潔] 畫面。

4 按下 [△]/[▽] 按鈕以選擇 [1: 清潔紙]，然後按下 [Scan/Enter] 按鈕。

LCD 上將顯示訊息。

注意事項

清潔期間，請勿以影像掃描應用程式開始掃描。

5 在清潔紙上噴上 F1 清潔液。

6 根據清潔紙的長度，拉出進紙槽延展部分。

關於詳細資訊，請參閱 [設置 ADF 進紙槽 \(送紙器\)\(第 73 頁\)](#)。

7 根據清潔紙的長度來調整蓄紙器。

關於詳細資訊，請參閱 [設定蓄紙器 \[fi-8190/fi-8170/fi-8150/fi-8150U\]\(第 74 頁\)](#) 或 [設定蓄紙器 \[fi-8290/fi-8270/fi-8250/fi-8250U\]\(第 79 頁\)](#)。

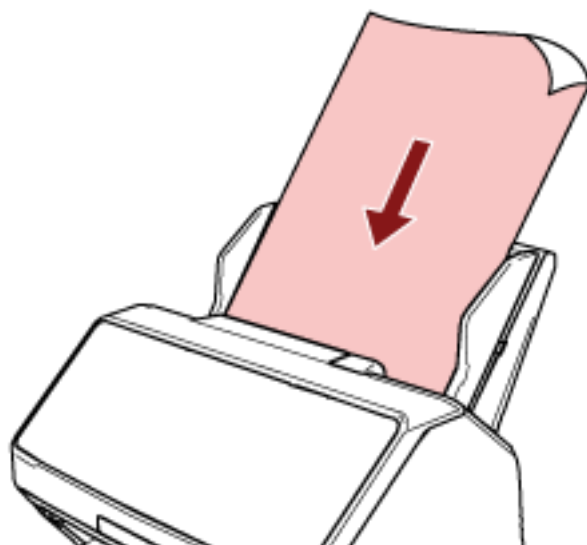
8 將清潔紙載入 ADF 進紙槽 (送紙器)。**9 調整側導板至清潔紙寬度。**

請移動側導板，令側導板和清潔紙之間不留空隙。
否則，清潔紙送紙時可能會歪斜。

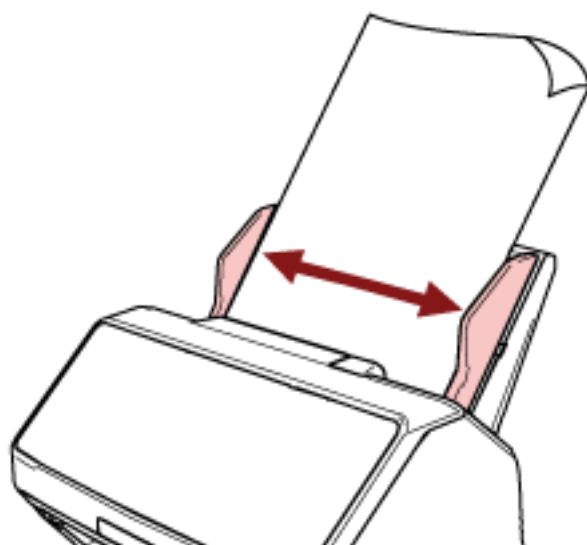
**10 掃描清潔紙。**

- 若為 fi-8190/fi-8290/fi-8170/fi-8270
按下 [Scan/Enter] 按鈕，並掃描清潔紙。
清潔紙將送入蓄紙器再退出。
- 若為 fi-8150/fi-8250/fi-8150U/fi-8250U
啟動影像掃描應用程式並掃描清潔紙。
清潔紙將送入蓄紙器再退出。

11 清除清潔計數器。

- 若為 fi-8190/fi-8290/fi-8170/fi-8270
使用以下一種方式清除清潔計數器。
 - 在操作面板的 [設定功能表] 畫面中選擇 [5: 耗材計數器]，然後清除清潔計數器。
關於詳細資訊，請參閱 [如何使用設定功能表\(第 136 頁\)](#)。
 - 在 Software Operation Panel 中清除清潔計數器。
關於詳細資訊，請參閱 [清除紙張計數器\(第 331 頁\)](#)。
- 若為 fi-8150/fi-8250/fi-8150U/fi-8250U
在 Software Operation Panel 中清除清潔計數器。
關於詳細資訊，請參閱 [清除紙張計數器\(第 331 頁\)](#)。

用抹布清潔掃描器 (ADF) 內部

可使用沾有 F1 清潔液的抹布，或清潔紙巾來清潔 ADF 內部。

文件不斷送入掃描器時，會在 ADF 內部累積紙塵，可能會造成掃描相關問題或影響掃描結果。每掃描大約 5,000 張後就應該清潔一次。注意：此準則根據掃描的文件類型而異。例如掃描碳粉未充分熔印的文件時，可能需要更常清潔掃描器。



使用掃描器時，ADF 內部會變得非常燙。

因此開始清潔 ADF 內部之前，請務必關閉電源並拔下電源線，然後至少等待 15 分鐘直到 ADF 內部冷卻為止。

注意事項

- 請勿使用水或中性清潔劑來清潔 ADF。
- 若使用過量的 F1 清潔液，可能需要花費較長的時間才會變乾。請務必少量使用。此外，請徹底擦乾清潔部位上殘留的清潔液。

1 關閉掃描器電源，拔下電源線並稍候至少 15 分鐘。

關於詳細資訊，請參閱 [如何關閉電源\(第 65 頁\)](#)。

2 打開 ADF。

關於詳細資訊，請參閱 [如何打開 ADF\(第 69 頁\)](#)。



ADF 打開時，可能會在無意間關上。請小心以免手指夾傷。

3 使用沾有 F1 清潔液的抹布，或清潔紙巾來清潔以下部位。

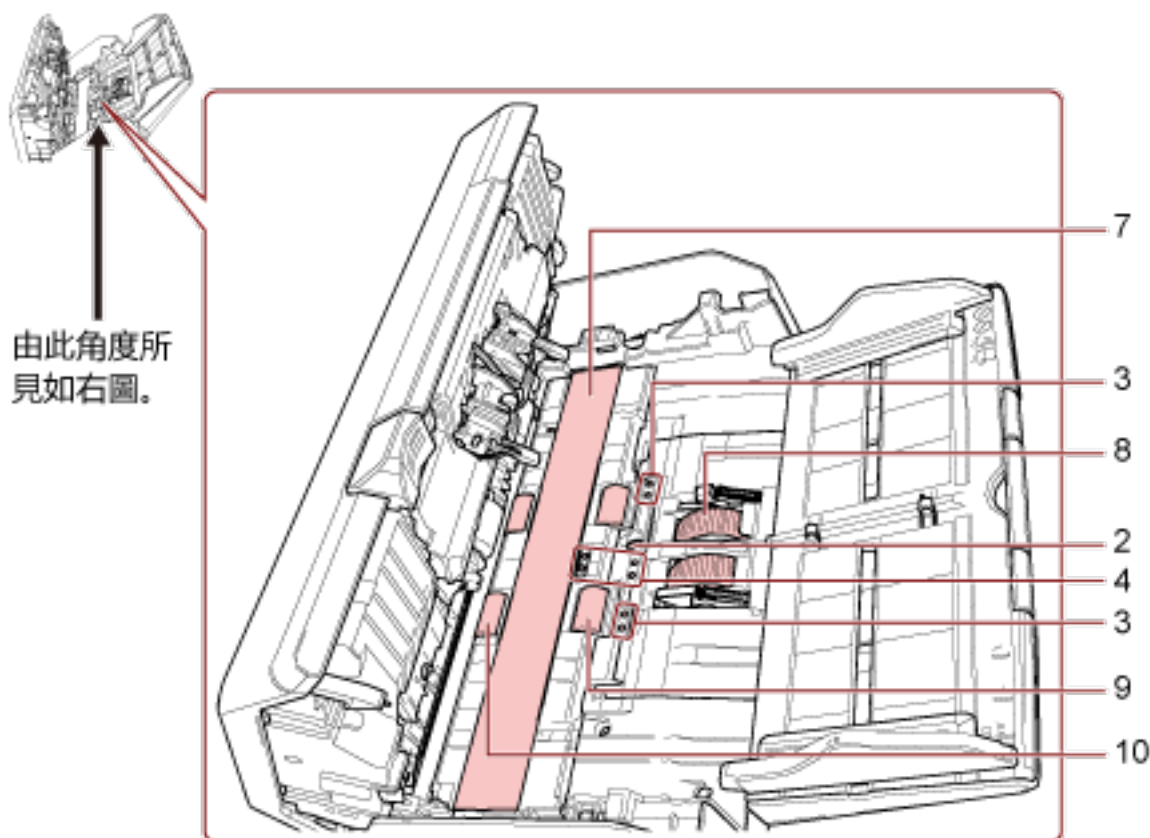
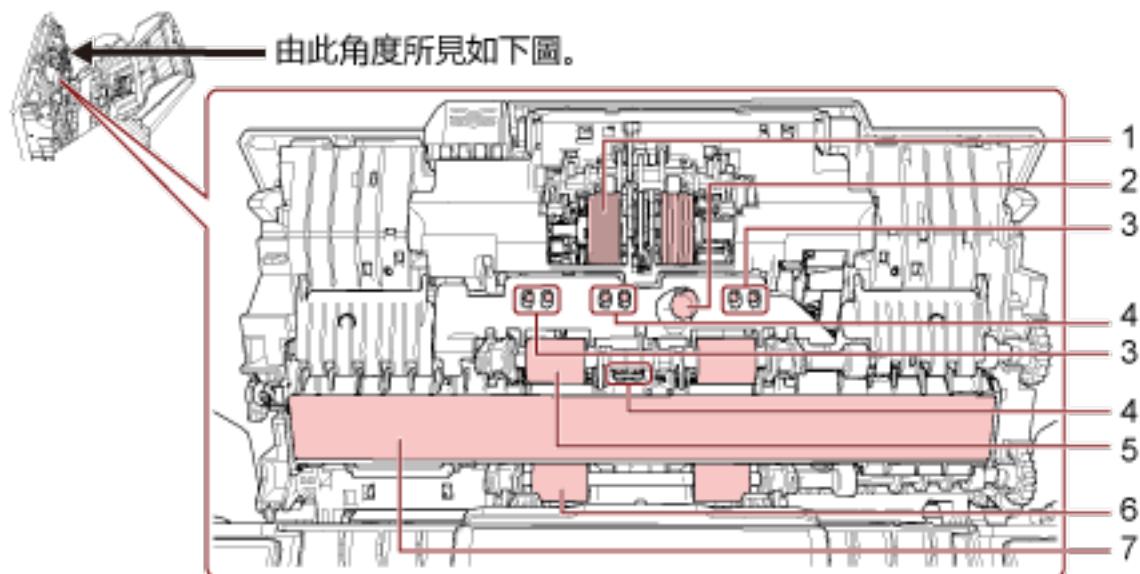

編號	位置
1	制動輪 (× 2)
2	超音波感應器 (× 2)
3	文件感應器 (× 8) [fi-8190/fi-8290/fi-8170/fi-8270]

編號	位置
4	文件感應器 (× 8)
5	用手轉動滾輪時可清潔的送紙輪 (× 2)
6	用手轉動滾輪時可清潔的出紙輪 (× 2)
7	掃描玻璃 (× 2)
8	進紙輪 (× 2)
9	電源開啟時可轉動滾輪來清潔的送紙輪 (× 2)
10	電源開啟時可轉動滾輪來清潔的出紙輪 (× 2)

1 制動輪 (× 2)

請從掃描器取出制動輪。

關於取下制動輪的詳細資訊，請參閱 [更換制動輪\(第 218 頁\)](#)。

沿著凹槽輕輕拭去髒汙或灰塵，並注意勿損傷滾輪輪面。

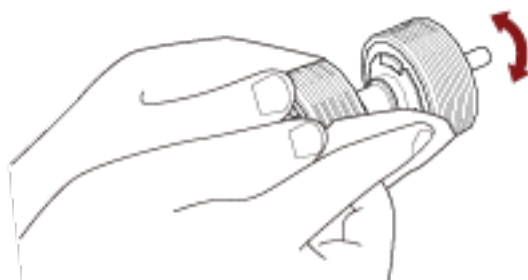

2 超音波感應器 (× 2)

3 文件感應器 (× 8) [fi-8190/fi-8290/fi-8170/fi-8270]

4 文件感應器 (× 8)

輕輕擦拭超音波感應器和文件感應器表面上的灰塵。

提示

若難以清潔，請使用棉花棒。

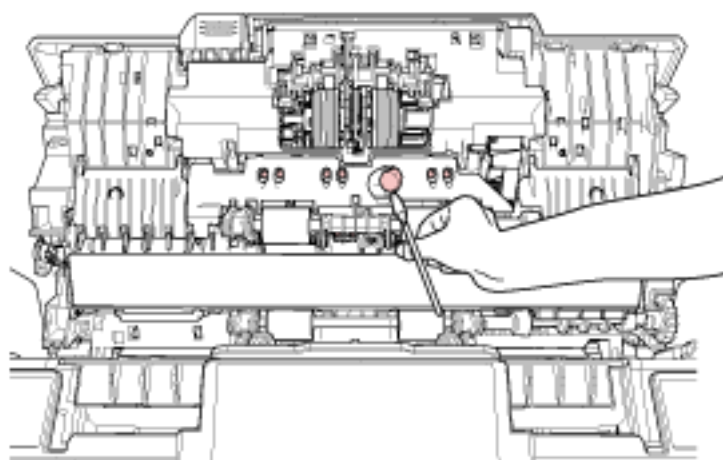

5 用手轉動滾輪時可清潔的送紙輪 (× 2)

6 用手轉動滾輪時可清潔的出紙輪 (× 2)

輕輕擦去滾輪上的灰塵，並小心勿刮傷輪面。請務必妥善擦拭滾輪上的黑色殘留物，以免影響送紙性能。

7 掃描玻璃 (× 2)

輕輕擦拭掃描玻璃上的灰塵。

注意事項

如果掃描玻璃變髒，影像上可能會出現直線。

8 進紙輪 (× 2)

一邊用手轉動滾輪，一邊沿著凹槽輕輕拭去髒汙或灰塵，並注意勿損傷滾輪輪面。請務必妥善擦拭滾輪上的黑色殘留物，以免影響送紙性能。

9 電源開啟時可轉動滾輪來清潔的送紙輪 (× 2)**10 電源開啟時可轉動滾輪來清潔的出紙輪 (× 2)**

必須開啟電源，才能轉動送紙輪/出紙輪以進行清潔。

a 連接電源線並開啟掃描器的電源。

關於詳細資訊，請參閱 [如何開啟電源\(第 64 頁\)](#)。

- 若為 fi-8190/fi-8290/fi-8170/fi-8270
當 LCD 上顯示 [準備就緒] 畫面時，請繼續至步驟 b。
- 若為 fi-8150/fi-8250/fi-8150U/fi-8250U
當功能編號顯示器上顯示「1」時，請繼續至步驟 e。

b 按下 [Menu] 按鈕。

LCD 上會顯示 [設定功能表] 畫面。

c 按下 [Δ]/[∇] 按鈕以選擇 [3: 清潔]，然後按下 [Scan/Enter] 按鈕。

LCD 上會顯示 [清潔] 畫面。

d 按下 [Δ]/[∇] 按鈕以選擇 [2: 滾輪清潔紙巾]，然後按下 [Scan/Enter] 按鈕。

LCD 上將顯示訊息。

注意事項

清潔期間，請勿以影像掃描應用程式開始掃描。

e 打開 ADF。

關於詳細資訊，請參閱 [如何打開 ADF\(第 69 頁\)](#)。

**小 心**

ADF 打開時，可能會在無意間關上。請小心以免手指夾傷。

f 若在掃描器上按下以下按鈕，送紙輪/出紙輪會同時轉動數次。

- 若為 fi-8190/fi-8290/fi-8170/fi-8270

按下 [Scan/Enter] 按鈕

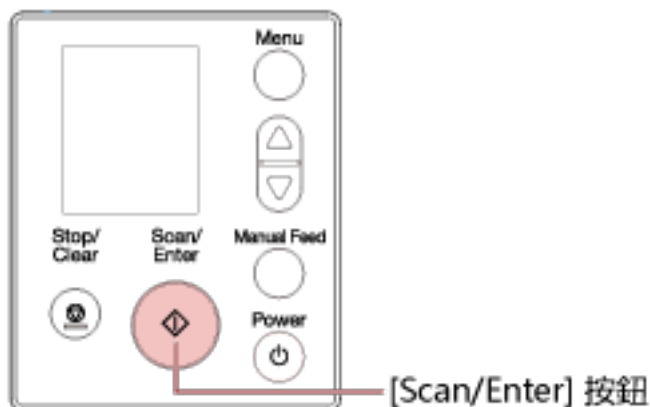

提示

按下 [Scan/Enter] 按鈕 14 次會讓送紙輪/出紙輪轉動一圈。

- 若為 fi-8150/fi-8250/fi-8150U/fi-8250U
同時按下 [Send to] 按鈕及 [Scan/Stop] 按鈕

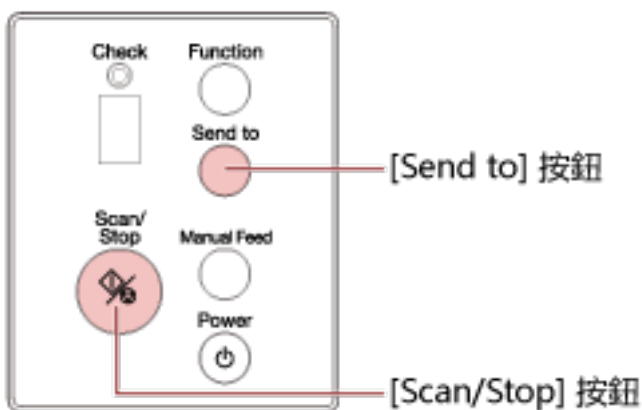

提示

同時按下 [Send to] 按鈕及 [Scan/Stop] 按鈕 14 次會讓送紙輪/出紙輪轉動一圈。



小 心

轉動時請勿用手碰觸滾輪。

- 將沾有 F1 清潔液的抹布或一張清潔紙巾，按在旋轉中的送紙輪/出紙輪表面上，然後沿水平方向擦拭，清除整個表面上的灰塵。
請務必妥善擦拭滾輪上的黑色殘留物，以免影響送紙性能。

4 關閉 ADF。

關於詳細資訊，請參閱 [如何關閉 ADF\(第 70 頁\)](#)。

**小 心**

關閉 ADF 時請小心，以免夾傷手指。

注意事項

確認 ADF 已確實關上。否則，文件可能無法送入 ADF。

5 清除清潔計數器。

- 若為 fi-8190/fi-8290/fi-8170/fi-8270
使用以下一種方式清除清潔計數器。
 - 在操作面板的 [設定功能表] 畫面中選擇 [5: 耗材計數器]，然後清除清潔計數器。
關於詳細資訊，請參閱 [如何使用設定功能表\(第 136 頁\)](#)。
 - 在 Software Operation Panel 中清除清潔計數器。
關於詳細資訊，請參閱 [清除紙張計數器\(第 331 頁\)](#)。
- 若為 fi-8150/fi-8250/fi-8150U/fi-8250U
在 Software Operation Panel 中清除清潔計數器。
關於詳細資訊，請參閱 [清除紙張計數器\(第 331 頁\)](#)。

清潔掃描器內部 (平台) [fi-8290/fi-8270/fi-8250/fi-8250U]

使用沾有 F1 清潔液的抹布或清潔濕巾來清潔平台。

- 1 打開文件掀蓋。
關於詳細資訊，請參閱 [如何打開文件掀蓋](#) (第 71 頁)。
- 2 使用沾有 F1 清潔液的抹布，或清潔紙巾來清潔以下部位。

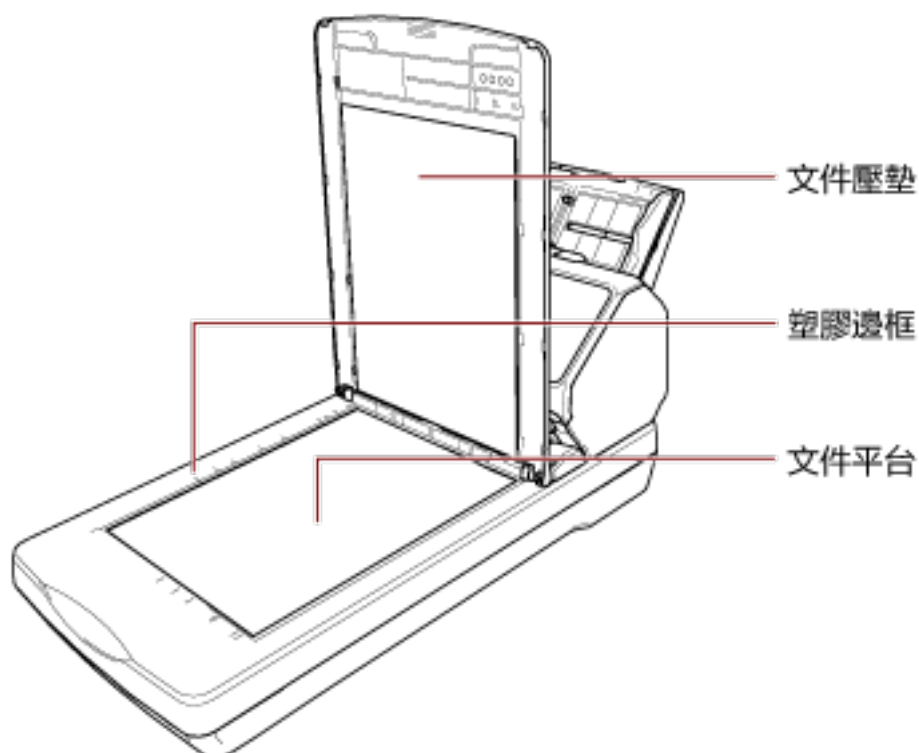

注意事項

請注意勿讓清潔液滲入文件平台和塑膠邊框之間。

清潔 (文件) 護套

應使用乾布、沾有 F1 清潔液/中性清潔劑的抹布，或清潔紙巾來清潔 (文件) 護套。

輕輕擦拭 (文件) 護套表面上和內部的污垢和灰塵。

持續使用 (文件) 護套，會在表面和內部累積污垢和灰塵。

如此可能造成掃描相關問題或影響掃描結果，故請定期清潔。

注意事項

- 確認 (文件) 護套沒有折痕。
- 請勿使用塗料稀釋劑或任何其他有機溶劑，以免變形或褪色。
- 請勿用力摩擦 (文件) 護套，因為這樣可能會造成損壞或變形。
- 在使用沾有 F1 清潔液/中性清潔劑的抹布，或清潔紙巾清潔 (文件) 護套的內部之後，請先等到完全乾燥，再關上 (文件) 護套。
- 文件護套和相片文件護套應該在大約每 500 次掃描時更換。
小冊子文件護套應該在大約每 2,500 次掃描時更換。
請注意，根據掃描文件的類型和掃描器的使用及清潔頻率而定，此處的準則也會不同。
關於購買 (文件) 護套的資訊，請聯絡您購買此產品的經銷商/代理商。如果本產品隨附聯絡人清單，請參閱其中的聯絡資訊，如果本產品隨附的《安全注意事項》中有聯絡洽詢章節，請參閱聯絡洽詢章節中的聯絡資訊，然後即可提出詢問。

更換耗材

本節說明如何更換掃描器耗材。



小 心

使用掃描器時，ADF 內部會變得非常燙。

因此開始更換耗材之前，請務必關閉電源並拔下電源線，然後至少等待 15 分鐘直到 ADF 內部冷卻為止。

耗材與更換週期

名稱	部件號碼	建議更換週期
制動輪 	PA03810-0001	200,000 張或一年
進紙輪 	PA03670-0002	200,000 張或一年

耗材必須定期更換。建議預先購置新耗材，以便在耗材的使用壽命結束之前予以更換。掃描器會記錄各耗材 (進紙輪和制動輪) 的掃描張數以及剩餘墨水量 (墨水匣)，讓您決定何時該更換耗材。

- 若為 fi-8190/fi-8290/fi-8170/fi-8270

使用以下一種方法檢查已掃描的紙張數量以及剩餘墨水量。

- 您可在操作面板的 [設定功能表] 畫面中選擇 [5: 耗材計數器]，以檢查已掃描的紙張數量以及剩餘墨水量。

關於詳細資訊，請參閱 [如何使用設定功能表\(第 136 頁\)](#)。

- 您可在 Software Operation Panel 中檢查已掃描的紙張數量以及剩餘墨水量。

關於詳細資訊，請參閱 [檢查紙張計數器\(第 329 頁\)](#)。

- 若為 fi-8150/fi-8250/fi-8150U/fi-8250U

您可在 Software Operation Panel 中檢查已掃描的紙張數量以及剩餘墨水量。

關於詳細資訊，請參閱 [檢查紙張計數器\(第 329 頁\)](#)。

注意：建議的更換週期是以使用 A4 (80 g/m² [20 磅]) 道林紙或木漿紙為準則，實際週期根據掃描文件類型與掃描器的使用和清潔頻率而異。

注意事項

請僅使用指定的耗材。

關於購買耗材的資訊，請聯絡您購買此產品的經銷商/代理商。如果本產品隨附聯絡人清單，請參閱其中的聯絡資訊，如果本產品隨附的《安全注意事項》中有聯絡洽詢章節，請參閱聯絡洽詢章節中的聯絡資訊，然後即可提出詢問。

更換制動輪

按照以下程序更換制動輪。

- 1 關閉掃描器電源，拔下電源線並稍候至少 15 分鐘。
關於詳細資訊，請參閱 [如何關閉電源\(第 65 頁\)](#)。
- 2 從 ADF 進紙槽 (送紙器) 移除所有文件。
- 3 打開 ADF。
關於詳細資訊，請參閱 [如何打開 ADF\(第 69 頁\)](#)。

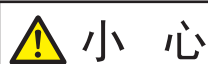

小 心

ADF 打開時，可能會在無意間關上。請小心以免手指夾傷。

- 4 取出制動輪。
 - a 握住輪蓋兩端，然後往箭頭方向打開。

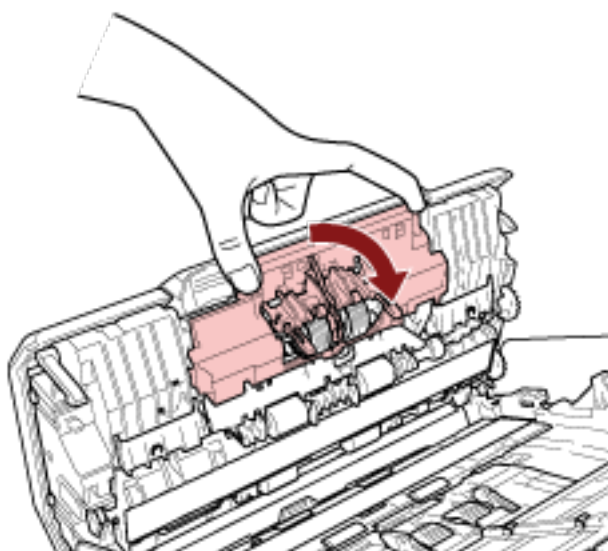

b 稍微拉出制動輪以解開左側輪軸，然後由軸槽中拉出右側輪軸。

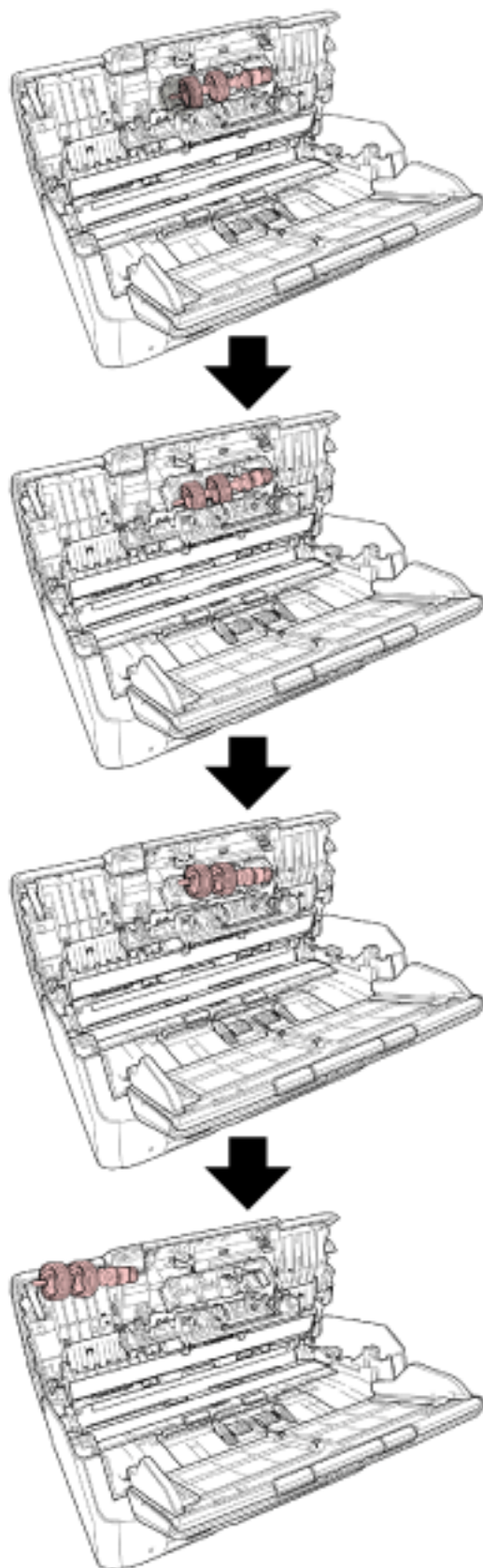

5 裝上輪軸。

a 將輪軸右端根據孔形插入孔內，然後裝上輪軸左端。

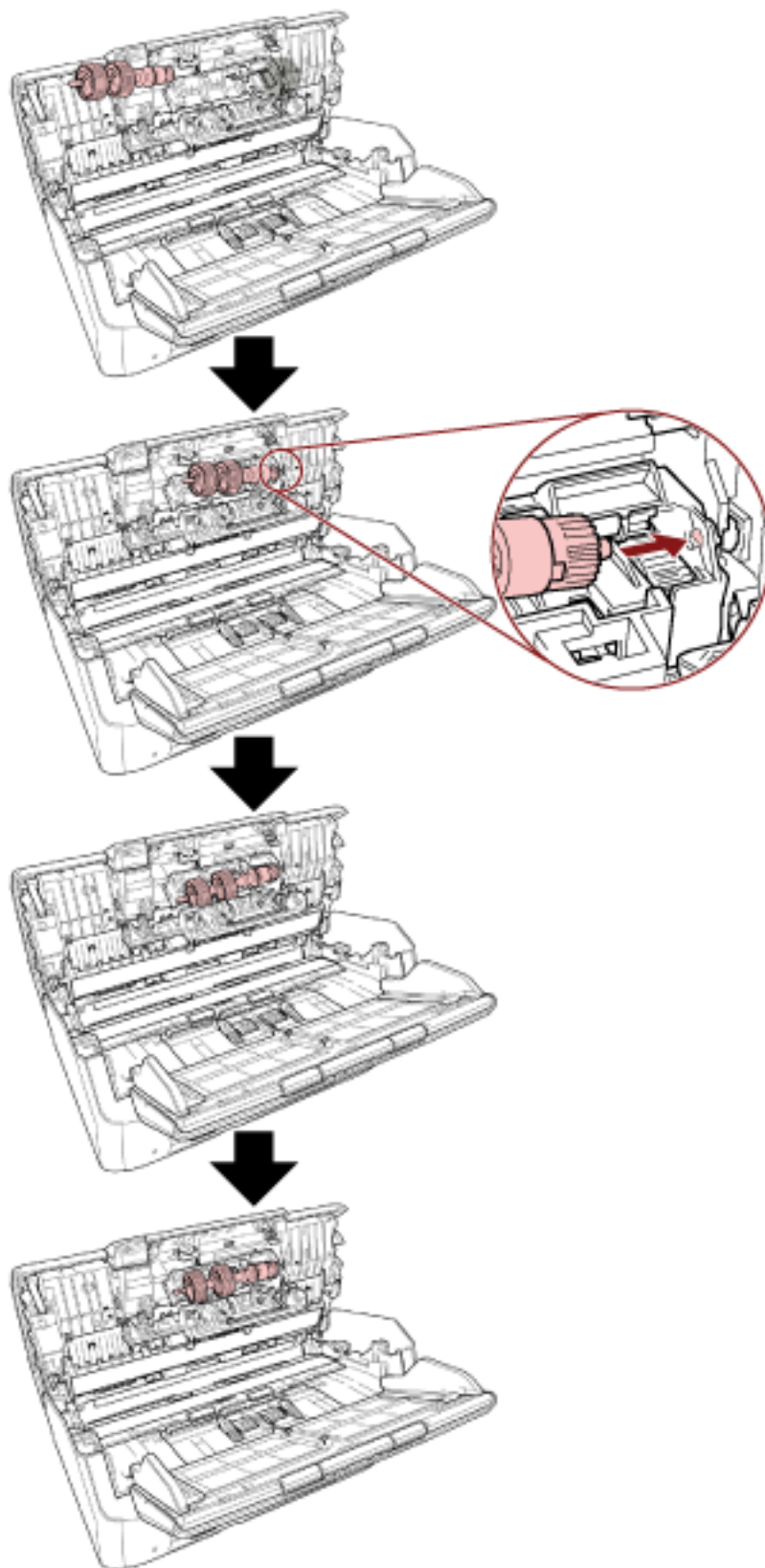

b 關閉制動輪掀蓋。**注意事項**

確認制動輪已裝妥。否則可能會發生卡紙或其他送紙錯誤。

6 關閉 ADF。

關於詳細資訊，請參閱 [如何關閉 ADF\(第 70 頁\)](#)。

**小 心**

關閉 ADF 時請小心，以免夾傷手指。

7 連接電源線並開啟掃描器的電源。

關於詳細資訊，請參閱 [如何開啟電源\(第 64 頁\)](#)。

8 清除制動輪計數器。

- 若為 fi-8190/fi-8290/fi-8170/fi-8270
使用以下一種方式清除制動輪計數器。
 - 在操作面板的 [設定功能表] 畫面中選擇 [5: 耗材計數器]，然後清除制動輪計數器。
關於詳細資訊，請參閱 [如何使用設定功能表\(第 136 頁\)](#)。
 - 在 Software Operation Panel 中清除制動輪計數器。
關於詳細資訊，請參閱 [清除紙張計數器\(第 331 頁\)](#)。
- 若為 fi-8150/fi-8250/fi-8150U/fi-8250U
在 Software Operation Panel 中清除制動輪計數器。
關於詳細資訊，請參閱 [清除紙張計數器\(第 331 頁\)](#)。

更換進紙輪

按照以下程序更換進紙輪。

- 1 關閉掃描器電源，拔下電源線並稍候至少 15 分鐘。
關於詳細資訊，請參閱 [如何關閉電源](#)(第 65 頁)。
- 2 從 ADF 進紙槽 (送紙器) 移除所有文件。
- 3 移除 ADF 進紙槽 (送紙器)。
扶住 ADF 進紙槽 (送紙器) 的兩端、朝箭頭 1 的方向抬起，並朝箭頭 2 的方向拉出。

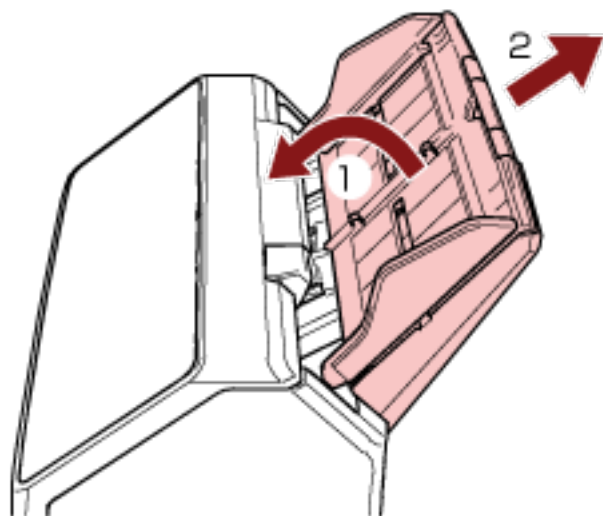

- 4 打開 ADF。
關於詳細資訊，請參閱 [如何打開 ADF](#)(第 69 頁)。



小 心

ADF 打開時，可能會在無意間關上。請小心以免手指夾傷。

- 5 連同輪軸，取出進紙輪。

a 拉起襯片來打開紙張導紙板。

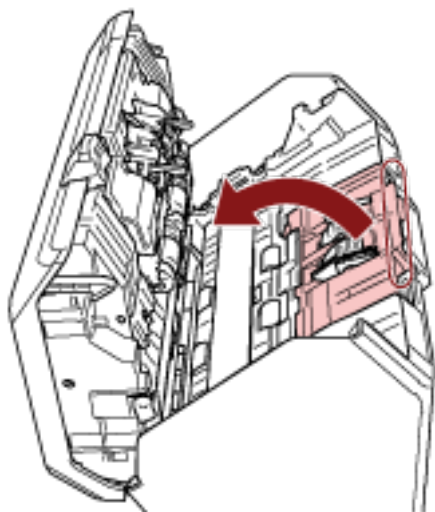

b 從左到右轉動輪軸的軸襯。握住軸襯以提起輪軸尾端，並由軸槽拉出另一邊的輪軸尾端。

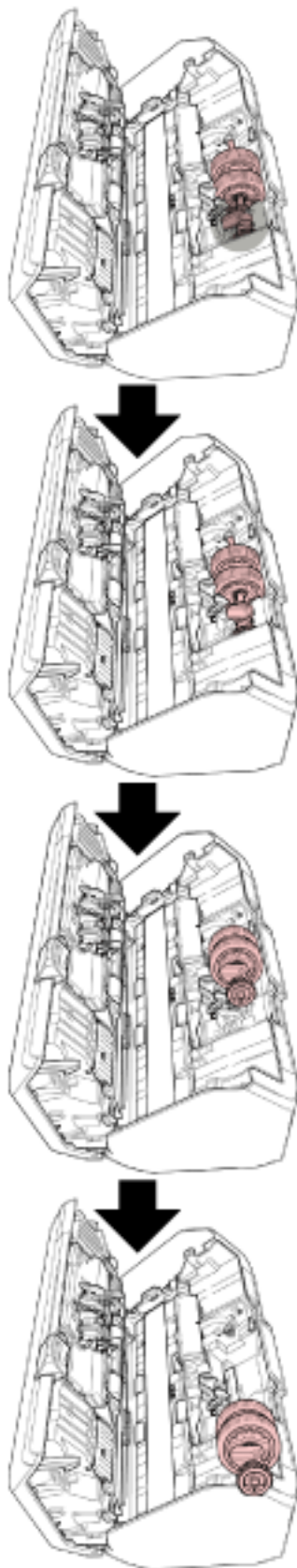

注意事項

請注意不要碰觸到輪軸上軸襯附近沾有油的齒輪。

6 從輪軸上逐個移除進紙輪 (× 2)。

a 扳起固定卡榫後，從輪軸上拉出進紙輪。

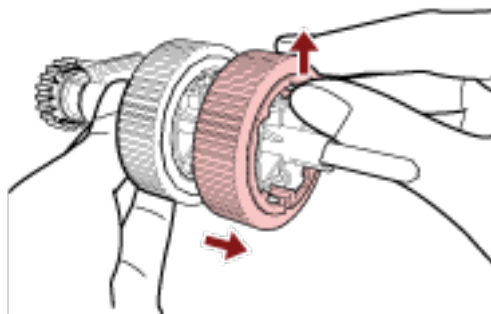

b 扳起固定卡榫後，從輪軸上拉出另一個進紙輪。

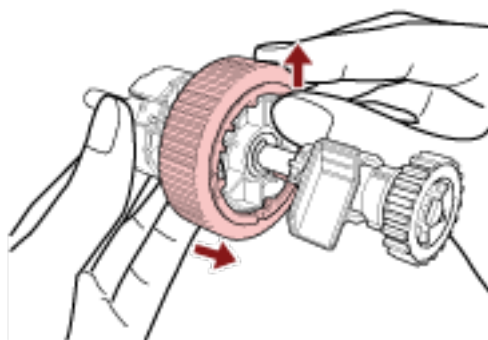

7 將新的進紙輪 (× 2) 逐個裝上輪軸。

a 將進紙輪插入輪軸上的固定卡榫。

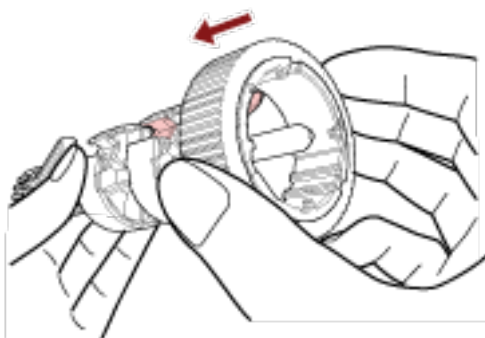

- b 將另一個進紙輪插入輪軸上的固定卡榫。

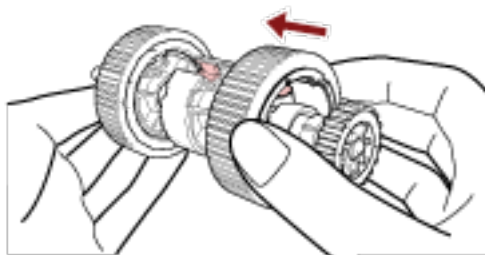

注意事項

確認進紙輪已裝妥。否則可能會發生卡紙或其他送紙錯誤。
插入進紙輪直到鎖定為止。

- 8 裝上輪軸。

- a 握住輪軸上的軸襯，將另一邊的輪軸尾端插入軸槽。下放有軸襯的輪軸尾端直到放入整個輪軸，並從右到左轉動軸襯直到鎖定輪軸。

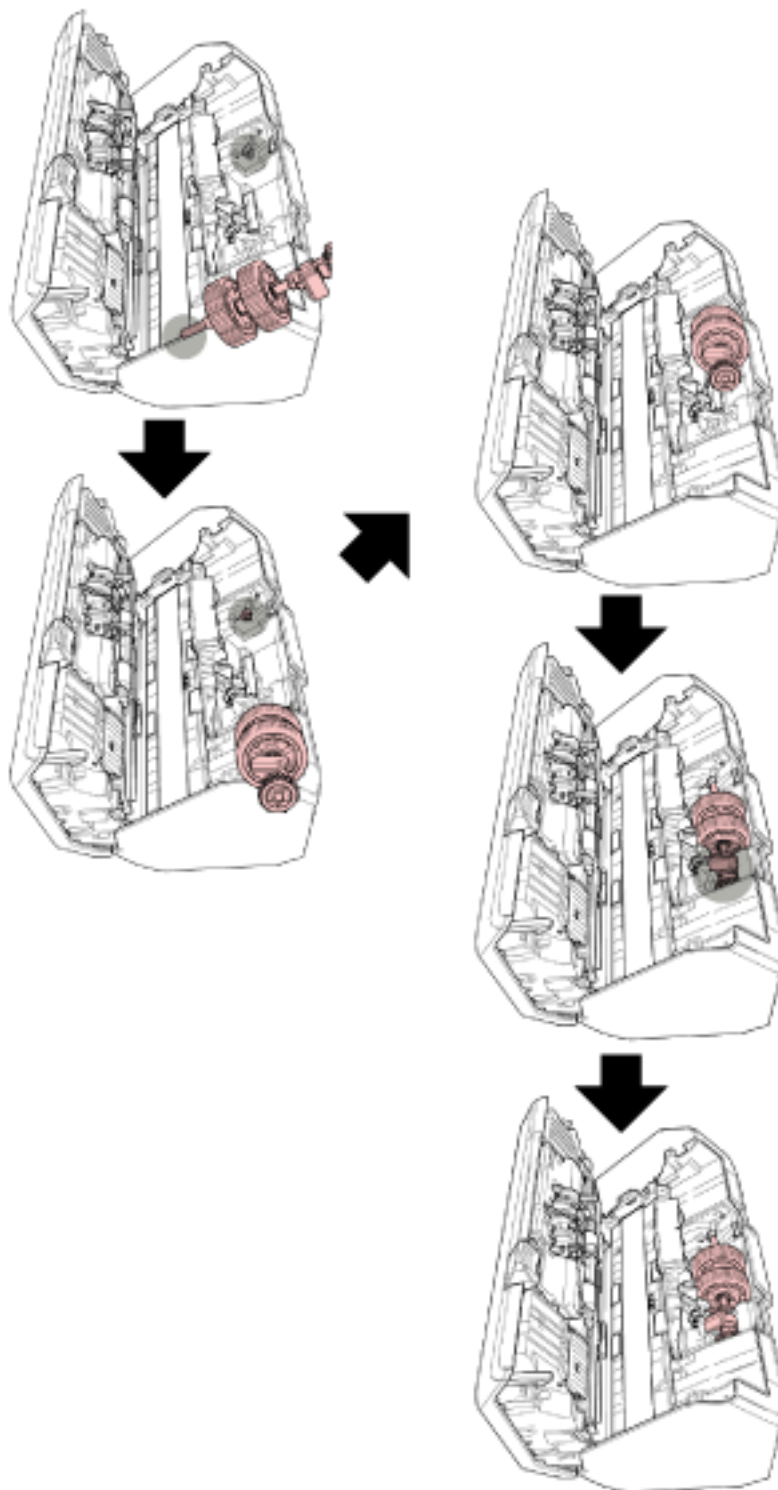

- b 關閉導紙板。確認導紙板兩端已牢牢鎖定。

注意事項

確認進紙輪已裝妥。否則可能會發生卡紙或其他送紙錯誤。

9 關閉 ADF。

關於詳細資訊，請參閱 [如何關閉 ADF\(第 70 頁\)](#)。

**小 心**

關閉 ADF 時請小心，以免夾傷手指。

10 裝上 ADF 進紙槽 (送紙器)。

朝箭頭 1 的方向，將襯片插入掃描器背面的插槽，並朝箭頭 2 的方向將 ADF 進紙槽 (送紙器) 向下傾倒直到鎖定。

將側導板的面朝上，裝上 ADF 進紙槽 (送紙器)。

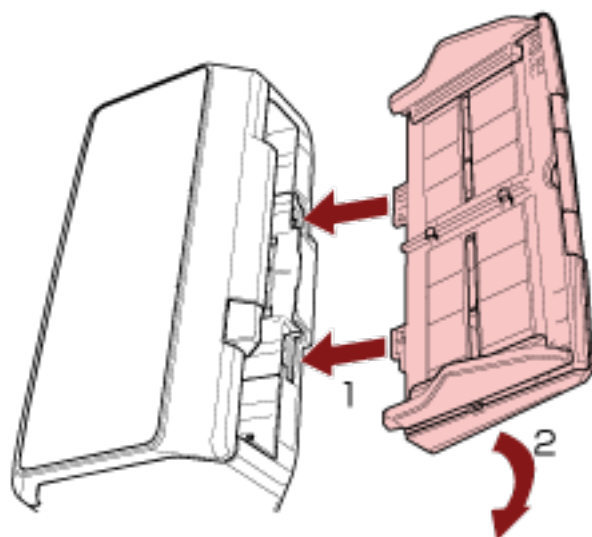
**注意事項**

ADF 進紙槽 (送紙器) 和掃描器之間不要留空隙。

11 連接電源線並開啟掃描器的電源。

關於詳細資訊，請參閱 [如何開啟電源\(第 64 頁\)](#)。

12 清除進紙輪計數器。

- 若為 fi-8190/fi-8290/fi-8170/fi-8270
使用以下一種方式清除進紙輪計數器。
 - 在操作面板的 [設定功能表] 畫面中選擇 [5: 耗材計數器]，然後清除進紙輪計數器。
關於詳細資訊，請參閱 [如何使用設定功能表\(第 136 頁\)](#)。
 - 在 Software Operation Panel 中清除進紙輪計數器。
關於詳細資訊，請參閱 [清除紙張計數器\(第 331 頁\)](#)。
- 若為 fi-8150/fi-8250/fi-8150U/fi-8250U

在 Software Operation Panel 中清除進紙輪計數器。
關於詳細資訊，請參閱 [清除紙張計數器](#) (第 331 頁)。

疑難排解

本節說明卡紙和其他問題的解決方法、聯絡掃描器特約服務中心之前的檢查項目，以及如何閱讀掃描器上的產品標籤。

注意事項

關於本節未提到之其他錯誤/問題的詳細資訊，請參閱掃描器驅動程式的說明。

發生卡紙時

請按照以下程序從 ADF 移除文件：



小 心

- 請勿強行拉出卡住的文件，並先確認 ADF 已打開。
- 移除卡住的文件時，請小心不要碰觸到任何鋒利部分。否則有可能會受傷。
- 取出卡紙時請小心，不要讓頭髮、領帶或項鍊夾在掃描器內。
- ADF 內部在操作期間可能會變得非常燙。請小心不要燙傷。

1 從 ADF 進紙槽 (送紙器) 移除所有文件。

2 打開 ADF。

關於詳細資訊，請參閱 [如何打開 ADF\(第 69 頁\)](#)。



小 心

ADF 打開時，可能會在無意間關上。請小心以免手指夾傷。

3 取出卡紙。

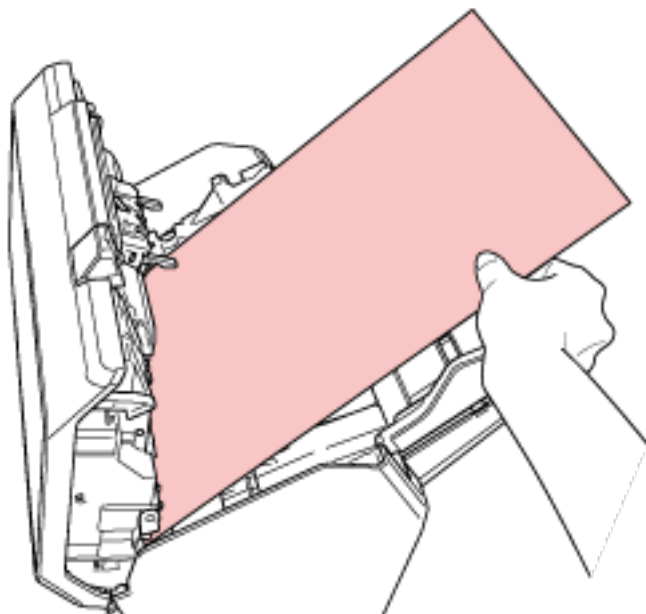

注意事項

- 請務必仔細檢查文件和輸紙道。移除如訂書針或迴紋針等金屬物，以免造成卡紙。
- 取出加有訂書針或迴紋針的文件時，請小心以免掃描玻璃表面和導紙板受損。

4 關閉 ADF。

關於詳細資訊，請參閱 [如何關閉 ADF\(第 70 頁\)](#)。



小 心

關閉 ADF 時請小心，以免夾傷手指。

注意事項

- 確認 ADF 已確實關上。否則，文件可能無法送入 ADF。
- 有時候在完成或取消掃描後，文件可能還留在 ADF 內，但不會顯示任何錯誤訊息。在此情況下，請遵循上述步驟 1 到 4，取出文件。
- 若要繼續掃描，請確認您要繼續開始的頁數，並將文件再次載入 ADF 進紙槽 (送紙器)。

錯誤

● 錯誤警示

使用掃描器時若發生錯誤，錯誤警示會如下顯示。

● 若為 fi-8190/fi-8290/fi-8170/fi-8270

使用掃描器時若發生錯誤，LCD 上將顯示錯誤代碼。

按下 [Stop/Clear] 按鈕，可清除顯示的錯誤。

請注意，卡紙的訊息在掃描器中沒有任何文件 ([準備就緒] 狀態) 超過一段時間後將會消失。

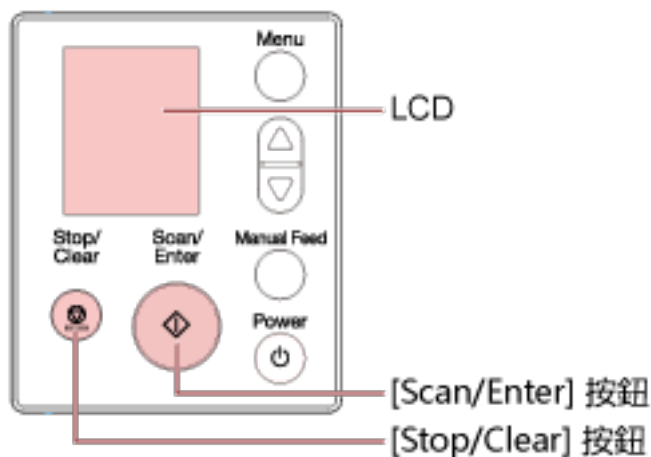

● 若為 fi-8150/fi-8250/fi-8150U/fi-8250U

使用掃描器時若發生錯誤，LED 指示燈會閃橘光，且錯誤代碼的字母和數字會交互顯示在功能編號顯示器上。

按下 [Scan/Stop] 按鈕/[Send to] 按鈕，可清除顯示的錯誤。

請注意，卡紙的訊息在掃描器中沒有任何文件 ([準備就緒] 狀態) 超過一段時間後將會消失。

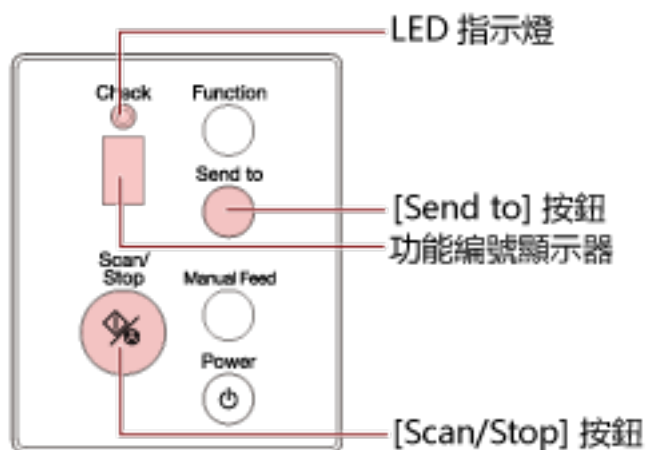

提示

Error Recovery Guide 將會啟動，且圖示會在您登入 Windows 時顯示於工作列右端的通知區域中。掃描器上發生錯誤時，Error Recovery Guide 視窗中會顯示錯誤名稱和代碼。

請記下顯示的資訊，然後按一下 [更多資訊] 按鈕，以查看疑難排解程序。

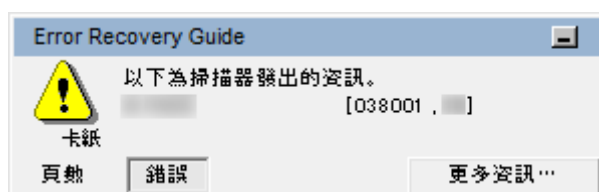

● 錯誤代碼清單

LCD 上將顯示錯誤代碼。

錯誤代碼的字母和數字會交互顯示在功能編號顯示器上。

錯誤代碼 (LCD)	錯誤代碼 (功能編號顯示器)	錯誤詳細資訊	參閱
A1:B3	A1	列印器異常(通信逾時) (已安裝列印器時) [fi-8190/fi-8170/fi-8150/fi-8150U]	列印器異常 (在已安裝列印器時) [fi-8190/fi-8170/fi-8150/fi-8150U](第 237 頁)
A2:B5	A2	列印器異常(列印頭) (已安裝列印器時) [fi-8190/fi-8170/fi-8150/fi-8150U]	
A3:B6	A3	列印器異常(EEPROM) (已安裝列印器時) [fi-8190/fi-8170/fi-8150/fi-8150U]	
A4:B8	A4	列印器異常(ROM) (已安裝列印器時) [fi-8190/fi-8170/fi-8150/fi-8150U]	
C0:E5	C0	記憶體異常(正面)	記憶體異常/LSI 錯誤(第 237 頁)
C0:E6		記憶體異常(背面)	
C0:E9		LSI 異常 (正面)	
C0:EA		LSI 異常 (背面)	
C1:E0	C1	LSI 異常 (初始化失敗)	
C8:F2	C8	掃描器的內部通訊異常	掃描器的內部通訊異常(第 238 頁)
E0:87	E0	平台護套異常 [fi-8290/fi-8270/fi-8250/fi-8250U]	平台護套異常 [fi-8290/fi-8270/fi-8250/fi-8250U](第 239 頁)
E1:7E	E1	光度異常 (平台) [fi-8290/fi-8270/fi-8250/fi-8250U]	光度異常 (平台) [fi-8290/fi-8270/fi-8250/fi-8250U](第 239 頁)

錯誤代碼 (LCD)	錯誤代碼 (功能編號顯示器)	錯誤詳細資訊	參閱	
E2:74	E2	光度異常 (ADF 正面)	光度異常 (ADF)(第 240 頁)	
E3:75	E3	光度異常 (ADF 背面)		
E6:D3	E6	操作面板異常	操作面板異常(第 241 頁)	
E7:D2	E7	EEPROM 異常	EEPROM 異常(第 241 頁)	
E9:F5	E9	影像記憶體讀寫錯誤 (正面)	影像記憶體讀寫錯誤(第 242 頁)	
E9:F6		影像記憶體讀寫錯誤 (背面)		
F4:C2	F4	背景切換異常(ADF 正面)	背景切換異常(第 242 頁)	
F4:C3		背景切換異常(ADF 背面)		
H0:83	H0	馬達電路異常	馬達電路異常(第 243 頁)	
H0:84				
H1:80				H1
H2:81				H2
H6:B1	H6	列印器系統異常 (已安裝列印器時) [fi-8190/fi-8170/fi-8150/fi-8150U]	列印器系統異常 (已安裝列印器時) [fi-8190/fi-8170/fi-8150/fi-8150U](第 244 頁)	
H7:84	H7	燈管電路異常	燈管電路異常(第 244 頁)	
H8:88	H8	馬達電路異常	馬達電路異常(第 243 頁)	
J0:37	J0	紙張保護 (卡紙音)	紙張保護(第 245 頁)	
J0:3F		紙張保護 (檢測紙張歪斜)		
J1:31	J1	卡紙	卡紙/進紙異常(第 246 頁)	
J1:40		進紙異常		
J1:50			卡紙 (已安裝列印器時) [fi-8190/fi-8170/fi-8150/fi-8150U]	
J1:5A		卡紙 (已安裝列印器時) [fi-8190/fi-8170/fi-8150/fi-8150U](第 246 頁)		
J2:55	J2	多頁進紙檢測(重疊)	多頁進紙(第 247 頁)	
J2:56		多頁進紙檢測(長度)		
J8:01	J8	感應器已髒	感應器已髒(第 248 頁)	
J8:02				
J8:04				
J8:08				

錯誤代碼 (LCD)	錯誤代碼 (功能編號顯示器)	錯誤詳細資訊	參閱
L0:11	L0	感應器異常	感應器異常(第 248 頁)
L2:13	L2		
L5:17	L5		
L5:18	L5		
L6:1B	L6		
M1:D5	n1	模組異常	模組異常(第 249 頁)
M4:A2	n4	網路設定錯誤 [fi-8190/ fi-8290/fi-8170/fi-8270/ fi-8150/fi-8250]	網路設定錯誤 [fi-8190/ fi-8290/fi-8170/fi-8270/ fi-8150/fi-8250](第 250 頁)
M4:A3			
M4:A4			
M4:A5			
M4:A6			
M4:A8			
M4:A9			
M4:AA			
M4:AB			
M4:AC		Scanner Central Admin Server 設定錯誤 [fi-8190/fi-8290/ fi-8170/fi-8270/fi-8150/ fi-8250]	Scanner Central Admin Server 設定錯誤 [fi-8190/fi-8290/ fi-8170/fi-8270/fi-8150/ fi-8250](第 252 頁)
M5:A2	n5	伺服器設定錯誤 [fi-8190/ fi-8290/fi-8170/fi-8270/ fi-8150/fi-8250]	伺服器設定錯誤 [fi-8190/ fi-8290/fi-8170/fi-8270/ fi-8150/fi-8250](第 253 頁)
M5:A3		Scanner Central Admin Server 設定錯誤 [fi-8190/fi-8290/ fi-8170/fi-8270/fi-8150/ fi-8250]	Scanner Central Admin Server 設定錯誤 [fi-8190/fi-8290/ fi-8170/fi-8270/fi-8150/ fi-8250](第 252 頁)
M5:A4			
M5:A5			
M5:AC		伺服器設定錯誤 [fi-8190/ fi-8290/fi-8170/fi-8270/ fi-8150/fi-8250]	伺服器設定錯誤 [fi-8190/ fi-8290/fi-8170/fi-8270/ fi-8150/fi-8250](第 253 頁)
M6:AE	n6	驗證失敗 [fi-8190/fi-8290/ fi-8170/fi-8270]	驗證失敗 [fi-8190/fi-8290/ fi-8170/fi-8270](第 254 頁)
M6:AF			
U0:10	U0	搬運鎖異常 [fi-8290/fi-8270/ fi-8250/fi-8250U]	搬運鎖異常 [fi-8290/fi-8270/ fi-8250/fi-8250U](第 255 頁)

錯誤代碼 (LCD)	錯誤代碼 (功能編號顯示器)	錯誤詳細資訊	參閱
U4:40	U4	ADF 打開	ADF 打開(第 256 頁)
U5:4A	U5	列印器蓋打開 (已安裝列印器時) [fi-8190/fi-8170/fi-8150/fi-8150U]	列印器蓋打開 (已安裝列印器時) [fi-8190/fi-8170/fi-8150/fi-8150U](第 257 頁)
U6:B4	U6	沒有安裝墨水匣 (已安裝列印器時) [fi-8190/fi-8170/fi-8150/fi-8150U]	沒有安裝墨水匣 (已安裝列印器時) [fi-8190/fi-8170/fi-8150/fi-8150U](第 257 頁)
U7:20	U7	掃描範圍指定異常 (以 PaperStream NX Manager 操作時) [fi-8190/fi-8290/fi-8170/fi-8270/fi-8150/fi-8250]	掃描範圍指定異常 (以 PaperStream NX Manager 操作時) [fi-8190/fi-8290/fi-8170/fi-8270/fi-8150/fi-8250](第 258 頁)
U7:B9	U7	列印器的列印區域異常 (已安裝列印器時) [fi-8190/fi-8170/fi-8150/fi-8150U]	列印器的列印區域異常 (已安裝列印器時) [fi-8190/fi-8170/fi-8150/fi-8150U](第 259 頁)
—	—	正由其他使用中	正由其他使用中(第 260 頁)
—	—	掃描器處於「文件計數模式」 [fi-8190/fi-8290/fi-8170/fi-8270]	掃描器處於「文件計數模式」 [fi-8190/fi-8290/fi-8170/fi-8270](第 260 頁)
—	—	無紙	無紙(第 260 頁)
—	—	中止	中止(第 260 頁)
—	—	暫停	暫停(第 260 頁)
—	—	掃描範圍指定異常 (以電腦操作時)	掃描範圍指定異常 (以電腦操作時)(第 261 頁)
—	—	指令無效	指令無效(第 261 頁)
—	—	介面功能異常	介面功能異常(第 262 頁)
—	—	機組異常	機組異常(第 262 頁)

列印器異常 (在已安裝列印器時) [fi-8190/fi-8170/fi-8150/fi-8150U]

若列印器中發生異常，以下會顯示在操作面板上。

- 在 LCD 上
錯誤代碼、錯誤詳細資訊及問題解決方法會顯示在 LCD 上。

錯誤代碼	錯誤詳細資訊及解決方法
A1:B3	A1:B3 錯誤 列印器異常 (通信逾時) 重新開啟電源。如果問題仍然存在，請參閱操作指南並採取因應措施。
A2:B5	A2:B5 錯誤 列印器異常 (列印頭) 重新開啟電源。如果問題仍然存在，請參閱操作指南並採取因應措施。
A3:B6	A3:B6 錯誤 列印器異常 (EEPROM) 重新開啟電源。如果問題仍然存在，請參閱操作指南並採取因應措施。
A4:B8	A4:B8 錯誤 列印器異常 (ROM) 重新開啟電源。如果問題仍然存在，請參閱操作指南並採取因應措施。

- 在功能編號顯示器上
錯誤代碼的字母和數字會交互顯示在功能編號顯示器上。

錯誤代碼	錯誤詳細資訊 (顯示在 Error Recovery Guide 視窗中)
A1	列印器異常 (通信逾時)
A2	列印器異常 (列印頭)
A3	列印器異常 (EEPROM)
A4	列印器異常 (ROM)

請採取以下措施。

- 請參閱 fi-819PRB 列印器操作指南以檢查是否已正確安裝墨水匣。
- 請參閱 fi-819PRB 列印器操作指南以重新連接 EXT 纜線。
- 關閉掃描器然後重新開機。

如果問題仍然持續出現，請寫下錯誤代碼、檢查 [聯絡掃描器特約服務中心之前\(第 310 頁\)](#) 中的每個項目，然後聯絡您購買此產品的經銷商/代理商。如果本產品隨附聯絡人清單，請參閱其中的聯絡資訊，如果本產品隨附的《安全注意事項》中有聯絡洽詢章節，請參閱聯絡洽詢章節中的聯絡資訊，然後即可提出詢問。

記憶體異常/LSI 錯誤

若發生記憶體異常或 LSI 錯誤，以下將顯示在操作面板上。

- 在 LCD 上

錯誤代碼、錯誤詳細資訊及問題解決方法會顯示在 LCD 上。

錯誤代碼	錯誤詳細資訊及解決方法
C0:E5	C0:E5 錯誤 記憶體異常(正面) 重新開啟電源。如果問題仍然存在，請參閱操作指南並採取因應措施。
C0:E6	C0:E6 錯誤 記憶體異常(背面) 重新開啟電源。如果問題仍然存在，請參閱操作指南並採取因應措施。
C0:E9	C0:E9 錯誤 LSI 異常 (正面) 重新開啟電源。如果問題仍然存在，請參閱操作指南並採取因應措施。
C0:EA	C0:EA 錯誤 LSI 異常 (背面) 重新開啟電源。如果問題仍然存在，請參閱操作指南並採取因應措施。
C1:E0	C1:E0 錯誤 LSI 異常 (初始化失敗) 重新開啟電源。如果問題仍然存在，請參閱操作指南並採取因應措施。

- 在功能編號顯示器上
錯誤代碼的字母和數字會交互顯示在功能編號顯示器上。

錯誤代碼	錯誤詳細資訊 (顯示在 Error Recovery Guide 視窗中)
C0	記憶體異常(正面)
	記憶體異常(背面)
	LSI 異常 (正面)
	LSI 異常 (背面)
C1	LSI 異常 (初始化失敗)

關閉掃描器然後重新開機。

如果問題仍然持續出現，請寫下錯誤代碼、檢查 [聯絡掃描器特約服務中心之前\(第 310 頁\)](#) 中的每個項目，然後聯絡您購買此產品的經銷商/代理商。如果本產品隨附聯絡人清單，請參閱其中的聯絡資訊，如果本產品隨附的《安全注意事項》中有聯絡洽詢章節，請參閱聯絡洽詢章節中的聯絡資訊，然後即可提出詢問。

掃描器的內部通訊異常

若掃描器的內部通訊發生異常，以下會顯示在操作面板上。

- 在 LCD 上
錯誤代碼、錯誤詳細資訊及問題解決方法會顯示在 LCD 上。

錯誤代碼	錯誤詳細資訊及解決方法
C8:F2	C8:F2 錯誤 掃描器的內部通訊異常 重新開啟電源。如果問題仍然存在，請參閱操作指南並採取因應措施。

- 在功能編號顯示器上
錯誤代碼的字母和數字會交互顯示在功能編號顯示器上。

錯誤代碼	錯誤詳細資訊 (顯示在 Error Recovery Guide 視窗中)
C8	掃描器的內部通訊異常

關閉掃描器然後重新開機。

如果問題仍然持續出現，請寫下錯誤代碼、檢查 [聯絡掃描器特約服務中心之前\(第 310 頁\)](#) 中的每個項目，然後聯絡您購買此產品的經銷商/代理商。如果本產品隨附聯絡人清單，請參閱其中的聯絡資訊，如果本產品隨附的《安全注意事項》中有聯絡洽詢章節，請參閱聯絡洽詢章節中的聯絡資訊，然後即可提出詢問。

平台護套異常 [fi-8290/fi-8270/fi-8250/fi-8250U]

若發生平台護套異常，以下將顯示在操作面板上。

- 在 LCD 上
錯誤代碼、錯誤詳細資訊及問題解決方法會顯示在 LCD 上。

錯誤代碼	錯誤詳細資訊及解決方法
E0:87	E0:87 錯誤 平台護套異常 解除搬運鎖開關。

- 在功能編號顯示器上
錯誤代碼的字母和數字會交互顯示在功能編號顯示器上。

錯誤代碼	錯誤詳細資訊 (顯示在 Error Recovery Guide 視窗中)
E0	平台護套異常

檢查未鎖上搬運鎖開關。

若已鎖上搬運鎖開關，請解鎖搬運鎖開關。

關於詳細資訊，請參閱 [搬運鎖異常 \[fi-8290/fi-8270/fi-8250/fi-8250U\]\(第 255 頁\)](#)。

如果問題仍然持續出現，請寫下錯誤代碼、檢查 [聯絡掃描器特約服務中心之前\(第 310 頁\)](#) 中的每個項目，然後聯絡您購買此產品的經銷商/代理商。如果本產品隨附聯絡人清單，請參閱其中的聯絡資訊，如果本產品隨附的《安全注意事項》中有聯絡洽詢章節，請參閱聯絡洽詢章節中的聯絡資訊，然後即可提出詢問。

光度異常 (平台) [fi-8290/fi-8270/fi-8250/fi-8250U]

若平台發生光度異常，以下會顯示在操作面板上。

- 在 LCD 上

錯誤代碼、錯誤詳細資訊及問題解決方法會顯示在 LCD 上。

錯誤代碼	錯誤詳細資訊及解決方法
E1:7E	E1:7E 錯誤 光度異常 (平台) 重新開啟電源。如果問題仍然存在，請參閱操作指南並採取因應措施。

- 在功能編號顯示器上
錯誤代碼的字母和數字會交互顯示在功能編號顯示器上。

錯誤代碼	錯誤詳細資訊 (顯示在 Error Recovery Guide 視窗中)
E1	光度異常 (平台)

請採取以下措施。

- 檢查未鎖上搬運鎖開關。
若已鎖上搬運鎖開關，請解鎖搬運鎖開關。
關於詳細資訊，請參閱 [搬運鎖異常 \[fi-8290/fi-8270/fi-8250/fi-8250U\]](#)(第 255 頁)。
- 請參閱 [清潔掃描器內部 \(平台\) \[fi-8290/fi-8270/fi-8250/fi-8250U\]](#)(第 214 頁) 並清潔文件平台 (玻璃區域)。
- 關閉掃描器然後重新開機。

如果問題仍然持續出現，請寫下錯誤代碼、檢查 [聯絡掃描器特約服務中心之前](#)(第 310 頁) 中的每個項目，然後聯絡您購買此產品的經銷商/代理商。如果本產品隨附聯絡人清單，請參閱其中的聯絡資訊，如果本產品隨附的《安全注意事項》中有聯絡洽詢章節，請參閱聯絡洽詢章節中的聯絡資訊，然後即可提出詢問。

光度異常 (ADF)

若 ADF 發生光度異常，以下會顯示在操作面板上。

- 在 LCD 上
錯誤代碼、錯誤詳細資訊及問題解決方法會顯示在 LCD 上。

錯誤代碼	錯誤詳細資訊及解決方法
E2:74	E2:74 錯誤 光度異常 (ADF 正面) 重新開啟電源。如果問題仍然存在，請參閱操作指南並採取因應措施。
E3:75	E3:75 錯誤 光度異常 (ADF 背面) 重新開啟電源。如果問題仍然存在，請參閱操作指南並採取因應措施。

- 在功能編號顯示器上
錯誤代碼的字母和數字會交互顯示在功能編號顯示器上。

錯誤代碼	錯誤詳細資訊 (顯示在 Error Recovery Guide 視窗中)
E2	光度異常 (ADF 正面)

錯誤代碼	錯誤詳細資訊 (顯示在 Error Recovery Guide 視窗中)
E3	光度異常 (ADF 背面)

請採取以下措施。

- 參閱 [用抹布清潔掃描器 \(ADF\) 內部\(第 207 頁\)](#)，清潔掃描玻璃。
- 關閉掃描器然後重新開機。

如果問題仍然持續出現，請寫下錯誤代碼、檢查 [聯絡掃描器特約服務中心之前\(第 310 頁\)](#) 中的每個項目，然後聯絡您購買此產品的經銷商/代理商。如果本產品隨附聯絡人清單，請參閱其中的聯絡資訊，如果本產品隨附的《安全注意事項》中有聯絡洽詢章節，請參閱聯絡洽詢章節中的聯絡資訊，然後即可提出詢問。

操作面板異常

若發生操作面板異常，以下將顯示在操作面板上。

- 在 LCD 上
錯誤代碼、錯誤詳細資訊及問題解決方法會顯示在 LCD 上。

錯誤代碼	錯誤詳細資訊及解決方法
E6:D3	E6:D3 錯誤 操作面板異常 重新開啟電源。如果問題仍然存在，請參閱操作指南並採取因應措施。

- 在功能編號顯示器上
錯誤代碼的字母和數字會交互顯示在功能編號顯示器上。

錯誤代碼	錯誤詳細資訊 (顯示在 Error Recovery Guide 視窗中)
E6	操作面板異常

關閉掃描器然後重新開機。

如果問題仍然持續出現，請寫下錯誤代碼、檢查 [聯絡掃描器特約服務中心之前\(第 310 頁\)](#) 中的每個項目，然後聯絡您購買此產品的經銷商/代理商。如果本產品隨附聯絡人清單，請參閱其中的聯絡資訊，如果本產品隨附的《安全注意事項》中有聯絡洽詢章節，請參閱聯絡洽詢章節中的聯絡資訊，然後即可提出詢問。

EEPROM 異常

若發生 EEPROM 異常，以下將顯示在操作面板上。

- 在 LCD 上
錯誤代碼、錯誤詳細資訊及問題解決方法會顯示在 LCD 上。

錯誤代碼	錯誤詳細資訊及解決方法
E7:D2	E7:D2 錯誤 EEPROM 異常 重新開啟電源。如果問題仍然存在，請參閱操作指南並採取因應措施。

- 在功能編號顯示器上

錯誤代碼的字母和數字會交互顯示在功能編號顯示器上。

錯誤代碼	錯誤詳細資訊 (顯示在 Error Recovery Guide 視窗中)
E7	EEPROM 異常

關閉掃描器然後重新開機。

如果問題仍然持續出現，請寫下錯誤代碼、檢查 [聯絡掃描器特約服務中心之前\(第 310 頁\)](#) 中的每個項目，然後聯絡您購買此產品的經銷商/代理商。如果本產品隨附聯絡人清單，請參閱其中的聯絡資訊，如果本產品隨附的《安全注意事項》中有聯絡洽詢章節，請參閱聯絡洽詢章節中的聯絡資訊，然後即可提出詢問。

影像記憶體讀寫錯誤

若從影像記憶體讀取資料，或寫入資料至影像記憶體時發生錯誤，以下會顯示在操作面板上。

- 在 LCD 上
錯誤代碼、錯誤詳細資訊及問題解決方法會顯示在 LCD 上。

錯誤代碼	錯誤詳細資訊及解決方法
E9:F5	E9:F5 錯誤 影像記憶體讀寫錯誤 (正面) 重新開啟電源。如果問題仍然存在，請參閱操作指南並採取因應措施。
E9:F6	E9:F6 錯誤 影像記憶體讀寫錯誤 (背面) 重新開啟電源。如果問題仍然存在，請參閱操作指南並採取因應措施。

- 在功能編號顯示器上
錯誤代碼的字母和數字會交互顯示在功能編號顯示器上。

錯誤代碼	錯誤詳細資訊 (顯示在 Error Recovery Guide 視窗中)
E9	影像記憶體讀寫錯誤 (正面)
	影像記憶體讀寫錯誤 (背面)

關閉掃描器然後重新開機。

如果問題仍然持續出現，請寫下錯誤代碼、檢查 [聯絡掃描器特約服務中心之前\(第 310 頁\)](#) 中的每個項目，然後聯絡您購買此產品的經銷商/代理商。如果本產品隨附聯絡人清單，請參閱其中的聯絡資訊，如果本產品隨附的《安全注意事項》中有聯絡洽詢章節，請參閱聯絡洽詢章節中的聯絡資訊，然後即可提出詢問。

背景切換異常

若 ADF 中發生背景切換異常，以下會顯示在操作面板上。

- 在 LCD 上
錯誤代碼、錯誤詳細資訊及問題解決方法會顯示在 LCD 上。

錯誤代碼	錯誤詳細資訊及解決方法
F4:C2	F4:C2 錯誤 背景切換異常(ADF 正面) 重新開啟電源。如果問題仍然存在，請參閱操作指南並採取因應措施。
F4:C3	F4:C3 錯誤 背景切換異常(ADF 背面) 重新開啟電源。如果問題仍然存在，請參閱操作指南並採取因應措施。

- 在功能編號顯示器上
錯誤代碼的字母和數字會交互顯示在功能編號顯示器上。

錯誤代碼	錯誤詳細資訊 (顯示在 Error Recovery Guide 視窗中)
F4	背景切換異常(ADF 正面)
	背景切換異常(ADF 背面)

打開 ADF 確認內部並無遺留文件，然後關閉掃描器的電源再重新開機。

如果問題仍然持續出現，請寫下錯誤代碼、檢查 [聯絡掃描器特約服務中心之前\(第 310 頁\)](#) 中的每個項目，然後聯絡您購買此產品的經銷商/代理商。如果本產品隨附聯絡人清單，請參閱其中的聯絡資訊，如果本產品隨附的《安全注意事項》中有聯絡洽詢章節，請參閱聯絡洽詢章節中的聯絡資訊，然後即可提出詢問。

馬達電路異常

若發生馬達電路異常，以下將顯示在操作面板上。

- 在 LCD 上
錯誤代碼、錯誤詳細資訊及問題解決方法會顯示在 LCD 上。

錯誤代碼	錯誤詳細資訊及解決方法
H0:83	H0:83 錯誤 馬達電路異常 重新開啟電源。如果問題仍然存在，請參閱操作指南並採取因應措施。
H0:84	H0:84 錯誤 馬達電路異常 重新開啟電源。如果問題仍然存在，請參閱操作指南並採取因應措施。
H1:80	H1:80 錯誤 馬達電路異常 重新開啟電源。如果問題仍然存在，請參閱操作指南並採取因應措施。
H2:81	H2:81 錯誤 馬達電路異常 重新開啟電源。如果問題仍然存在，請參閱操作指南並採取因應措施。
H8:88	H8:88 錯誤 馬達電路異常 重新開啟電源。如果問題仍然存在，請參閱操作指南並採取因應措施。

- 在功能編號顯示器上
錯誤代碼的字母和數字會交互顯示在功能編號顯示器上。

錯誤代碼	錯誤詳細資訊 (顯示在 Error Recovery Guide 視窗中)
H0	馬達電路異常
H1	
H2	
H8	

關閉掃描器然後重新開機。

如果問題仍然持續出現，請寫下錯誤代碼、檢查 [聯絡掃描器特約服務中心之前\(第 310 頁\)](#) 中的每個項目，然後聯絡您購買此產品的經銷商/代理商。如果本產品隨附聯絡人清單，請參閱其中的聯絡資訊，如果本產品隨附的《安全注意事項》中有聯絡洽詢章節，請參閱聯絡洽詢章節中的聯絡資訊，然後即可提出詢問。

列印器系統異常 (已安裝列印器時) [fi-8190/fi-8170/fi-8150/fi-8150U]

若列印器發生電路異常，以下會顯示在操作面板上。

- 在 LCD 上
錯誤代碼、錯誤詳細資訊及問題解決方法會顯示在 LCD 上。

錯誤代碼	錯誤詳細資訊及解決方法
H6:B1	H6:B1 錯誤 列印器系統異常 重新開啟電源。如果問題仍然存在，請參閱操作指南並採取因應措施。

- 在功能編號顯示器上
錯誤代碼的字母和數字會交互顯示在功能編號顯示器上。

錯誤代碼	錯誤詳細資訊 (顯示在 Error Recovery Guide 視窗中)
H6	列印器系統異常

關閉掃描器然後重新開機。

如果問題仍然持續出現，請寫下錯誤代碼、檢查 [聯絡掃描器特約服務中心之前\(第 310 頁\)](#) 中的每個項目，然後聯絡您購買此產品的經銷商/代理商。如果本產品隨附聯絡人清單，請參閱其中的聯絡資訊，如果本產品隨附的《安全注意事項》中有聯絡洽詢章節，請參閱聯絡洽詢章節中的聯絡資訊，然後即可提出詢問。

燈管電路異常

若發生燈管電路異常，以下將顯示在操作面板上。

- 在 LCD 上
錯誤代碼、錯誤詳細資訊及問題解決方法會顯示在 LCD 上。

錯誤代碼	錯誤詳細資訊及解決方法
H7:84	H7:84 錯誤 燈管電路異常 重新開啟電源。如果問題仍然存在，請參閱操作指南並採取因應措施。

- 在功能編號顯示器上
錯誤代碼的字母和數字會交互顯示在功能編號顯示器上。

錯誤代碼	錯誤詳細資訊 (顯示在 Error Recovery Guide 視窗中)
H7	燈管電路異常

關閉掃描器然後重新開機。

如果問題仍然持續出現，請寫下錯誤代碼、檢查 [聯絡掃描器特約服務中心之前\(第 310 頁\)](#) 中的每個項目，然後聯絡您購買此產品的經銷商/代理商。如果本產品隨附聯絡人清單，請參閱其中的聯絡資訊，如果本產品隨附的《安全注意事項》中有聯絡洽詢章節，請參閱聯絡洽詢章節中的聯絡資訊，然後即可提出詢問。

紙張保護

保護文件 (紙張保護) 功能啟動時，送紙將停止，且以下將顯示在操作面板上。

- 在 LCD 上
錯誤代碼、錯誤詳細資訊及問題解決方法會顯示在 LCD 上。

錯誤代碼	錯誤詳細資訊及解決方法
J0:37	J0:37 錯誤 紙張保護 (卡紙音) 請取出文件。重新載入時，請注意不要讓文件卡紙或歪斜。關於詳細資訊，請參閱操作指南。
J0:3F	J0:3F 錯誤 紙張保護 (檢測紙張歪斜) 請取出文件。重新載入時，請注意不要讓文件卡紙或歪斜。關於詳細資訊，請參閱操作指南。

- 在功能編號顯示器上
錯誤代碼的字母和數字會交互顯示在功能編號顯示器上。

錯誤代碼	錯誤詳細資訊 (顯示在 Error Recovery Guide 視窗中)
J0	紙張保護 (檢測紙張歪斜)

保護文件 (紙張保護) 功能藉由提高檢測卡紙的敏感度等級來預防文件在掃描期間於 ADF 損毀。請採取以下措施。

- 若發生此錯誤，請檢查文件是否符合 [可掃描的文件\(第 108 頁\)](#) 中所述要求。
- 若掃描文件符合要求卻常發生此錯誤，請降低紙張保護敏感度。
- 若有文件殘留在 ADF 內，請參閱 [發生卡紙時\(第 230 頁\)](#) 來移除文件。

卡紙/進紙異常

若發生卡紙或進紙異常，以下將顯示在操作面板上。

- 在 LCD 上
錯誤代碼、錯誤詳細資訊及問題解決方法會顯示在 LCD 上。

錯誤代碼	錯誤詳細資訊及解決方法
J1:31	J1:31 錯誤 卡紙 請取出文件。
J1:40	J1:40 錯誤 卡紙 請取出文件。
J1:50	J1:50 錯誤 進紙異常 請取出文件。

- 在功能編號顯示器上
錯誤代碼的字母和數字會交互顯示在功能編號顯示器上。

錯誤代碼	錯誤詳細資訊 (顯示在 Error Recovery Guide 視窗中)
J1	卡紙
	進紙異常

請採取以下措施。

- 若掃描器內部發生卡紙，請參閱 [發生卡紙時\(第 230 頁\)](#) 取出卡紙。
- 請參閱 [可掃描的文件\(第 108 頁\)](#) 確認文件是否適合掃描。
- 如果經常發生卡紙，請依照 [經常發生卡紙/進紙異常\(第 300 頁\)](#) 採取措施。

如果問題仍然持續出現，請寫下錯誤代碼、檢查 [聯絡掃描器特約服務中心之前\(第 310 頁\)](#) 中的每個項目，然後聯絡您購買此產品的經銷商/代理商。如果本產品隨附聯絡人清單，請參閱其中的聯絡資訊，如果本產品隨附的《安全注意事項》中有聯絡洽詢章節，請參閱聯絡洽詢章節中的聯絡資訊，然後即可提出詢問。

卡紙 (已安裝列印器時) [fi-8190/fi-8170/fi-8150/fi-8150U]

若列印器發生卡紙，以下會顯示在操作面板上。

- 在 LCD 上
錯誤代碼、錯誤詳細資訊及問題解決方法會顯示在 LCD 上。

錯誤代碼	錯誤詳細資訊及解決方法
J1:5A	J1:5A 錯誤 卡紙 請取出文件。

- 在功能編號顯示器上
錯誤代碼的字母和數字會交互顯示在功能編號顯示器上。

錯誤代碼	錯誤詳細資訊 (顯示在 Error Recovery Guide 視窗中)
J1	卡紙

請採取以下措施。

- 若列印器發生卡紙，請參閱 fi-819PRB 列印器操作指南以移除卡住的文件。
- 請參閱 fi-819PRB 列印器操作指南以確認文件符合可送入列印器文件的要求。
- 請參閱 fi-819PRB 列印器操作指南以清潔滾輪。

如果問題仍然持續出現，請寫下錯誤代碼、檢查 [聯絡掃描器特約服務中心之前\(第 310 頁\)](#) 中的每個項目，然後聯絡您購買此產品的經銷商/代理商。如果本產品隨附聯絡人清單，請參閱其中的聯絡資訊，如果本產品隨附的《安全注意事項》中有聯絡洽詢章節，請參閱聯絡洽詢章節中的聯絡資訊，然後即可提出詢問。

多頁進紙

若發生多頁進紙，以下將顯示在操作面板上。

- 在 LCD 上
錯誤代碼、錯誤詳細資訊及問題解決方法會顯示在 LCD 上。

錯誤代碼	錯誤詳細資訊及解決方法
J2:55	J2:55 錯誤 多頁進紙檢測(重疊) 按下 [Scan/Enter] 按鈕。若有正在載入的文件，則會被退出。
J2:56	J2:56 錯誤 多頁進紙檢測(長度) 按下 [Scan/Enter] 按鈕。若有正在載入的文件，則會被退出。

- 在功能編號顯示器上
錯誤代碼的字母和數字會交互顯示在功能編號顯示器上。

錯誤代碼	錯誤詳細資訊 (顯示在 Error Recovery Guide 視窗中)
J2	多頁進紙檢測(長度)
	多頁進紙檢測(重疊)

如果文件還留在掃描器中，請參閱 [發生卡紙時\(第 230 頁\)](#) 取出文件。

如果文件經常被重疊後送入掃描器，請依照 [常有文件被重疊送入掃描器中\(第 293 頁\)](#) 採取措施。

如果問題仍然持續出現，請寫下錯誤代碼、檢查 [聯絡掃描器特約服務中心之前\(第 310 頁\)](#) 中的每個項目，然後聯絡您購買此產品的經銷商/代理商。如果本產品隨附聯絡人清單，請參閱其中的聯絡資訊，如果本產品隨附的《安全注意事項》中有聯絡洽詢章節，請參閱聯絡洽詢章節中的聯絡資訊，然後即可提出詢問。

感應器已髒

若感應器已髒，以下將顯示在操作面板上。

- 在 LCD 上
錯誤代碼、錯誤詳細資訊及問題解決方法會顯示在 LCD 上。

錯誤代碼	錯誤詳細資訊及解決方法
J8:01	J8:01 錯誤 感應器已髒 清潔進紙感應器。
J8:02	J8:02 錯誤 感應器已髒 清潔歪斜感應器 (左)。
J8:04	J8:04 錯誤 感應器已髒 清潔讀取頂部感應器。
J8:08	J8:08 錯誤 感應器已髒 清潔歪斜感應器 (右)。

- 在功能編號顯示器上
錯誤代碼的字母和數字會交互顯示在功能編號顯示器上。

錯誤代碼	錯誤詳細資訊 (顯示在 Error Recovery Guide 視窗中)
J8	感應器已髒

請採取以下措施。

- 參閱 [用抹布清潔掃描器 \(ADF\) 內部\(第 207 頁\)](#) 以清潔文件感應器。
- 關閉掃描器然後重新開機。

如果問題仍然持續出現，請寫下錯誤代碼、檢查 [聯絡掃描器特約服務中心之前\(第 310 頁\)](#) 中的每個項目，然後聯絡您購買此產品的經銷商/代理商。如果本產品隨附聯絡人清單，請參閱其中的聯絡資訊，如果本產品隨附的《安全注意事項》中有聯絡洽詢章節，請參閱聯絡洽詢章節中的聯絡資訊，然後即可提出詢問。

感應器異常

若發生感應器異常，以下將顯示在操作面板上。

- 在 LCD 上
錯誤代碼、錯誤詳細資訊及問題解決方法會顯示在 LCD 上。

錯誤代碼	錯誤詳細資訊及解決方法
L0:11	L0:11 錯誤 感應器異常

錯誤代碼	錯誤詳細資訊及解決方法
	重新開啟電源。如果問題仍然存在，請參閱操作指南並採取因應措施。
L2:13	L2:13 錯誤 感應器異常 重新開啟電源。如果問題仍然存在，請參閱操作指南並採取因應措施。
L5:17	L5:17 錯誤 感應器異常 重新開啟電源。如果問題仍然存在，請參閱操作指南並採取因應措施。
L5:18	L5:18 錯誤 感應器異常 重新開啟電源。如果問題仍然存在，請參閱操作指南並採取因應措施。
L6:1B	L6:1B 錯誤 感應器異常 重新開啟電源。如果問題仍然存在，請參閱操作指南並採取因應措施。

- 在功能編號顯示器上
錯誤代碼的字母和數字會交互顯示在功能編號顯示器上。

錯誤代碼	錯誤詳細資訊 (顯示在 Error Recovery Guide 視窗中)
L0	感應器異常
L2	
L5	
L6	

請採取以下措施。

- 請參閱 [用抹布清潔掃描器 \(ADF\) 內部\(第 207 頁\)](#) 以清潔超音波感應器。
- 關閉掃描器然後重新開機。

如果問題仍然持續出現，請寫下錯誤代碼、檢查 [聯絡掃描器特約服務中心之前\(第 310 頁\)](#) 中的每個項目，然後聯絡您購買此產品的經銷商/代理商。如果本產品隨附聯絡人清單，請參閱其中的聯絡資訊，如果本產品隨附的《安全注意事項》中有聯絡洽詢章節，請參閱聯絡洽詢章節中的聯絡資訊，然後即可提出詢問。

模組異常

若發生模組異常，以下將顯示在操作面板上。

- 在 LCD 上
錯誤代碼、錯誤詳細資訊及問題解決方法會顯示在 LCD 上。

錯誤代碼	錯誤詳細資訊及解決方法
M1:D5	M1:D5 錯誤 有線 LAN 異常 重新開啟電源。如果問題仍然存在，請參閱操作指南並採取因應措施。

- 在功能編號顯示器上
錯誤代碼的字母和數字會交互顯示在功能編號顯示器上。

錯誤代碼	錯誤詳細資訊 (顯示在 Error Recovery Guide 視窗中)
n1	—

關閉掃描器然後重新開機。

如果問題仍然持續出現，請寫下錯誤代碼、檢查 [聯絡掃描器特約服務中心之前\(第 310 頁\)](#) 中的每個項目，然後聯絡您購買此產品的經銷商/代理商。如果本產品隨附聯絡人清單，請參閱其中的聯絡資訊，如果本產品隨附的《安全注意事項》中有聯絡洽詢章節，請參閱聯絡洽詢章節中的聯絡資訊，然後即可提出詢問。

網路設定錯誤 [fi-8190/fi-8290/fi-8170/fi-8270/fi-8150/fi-8250]

若發生網路設定錯誤，以下會顯示在操作面板上。

- 在 LCD 上
錯誤代碼、錯誤詳細資訊及問題解決方法會顯示在 LCD 上。

錯誤代碼	錯誤詳細資訊及解決方法
M4:A2	M4:A2 錯誤 網路錯誤 無法連線至網路。請參閱操作指南並採取因應措施。
M4:A3	M4:A3 錯誤 網路錯誤 無法連線至 Proxy 伺服器。請參閱操作指南並採取因應措施。
M4:A4	M4:A4 錯誤 網路錯誤 無法連線至 PaperStream NX Manager。請參閱操作指南並採取因應措施。
M4:A5	M4:A5 錯誤 網路錯誤 無法連線至 PaperStream NX Manager 或 Proxy 伺服器。請參閱操作指南並採取因應措施。
M4:A6	M4:A6 錯誤 網路錯誤 與 PaperStream NX Manager 的通訊逾時。請參閱操作指南並採取因應措施。
M4:A8	M4:A8 錯誤 網路錯誤 無法傳送資料至 PaperStream NX Manager。請參閱操作指南並採取因應措施。
M4:A9	M4:A9 錯誤 網路錯誤

錯誤代碼	錯誤詳細資訊及解決方法
	無法由 PaperStream NX Manager 接收資料。請參閱操作指南並採取因應措施。
M4:AA	M4:AA 錯誤 網路錯誤 無法連線至網路。請參閱操作指南並採取因應措施。
M4:AB	M4:AB 錯誤 網路錯誤 無法傳送資料。請參閱操作指南並採取因應措施。

- 在功能編號顯示器上
錯誤代碼的字母和數字會交互顯示在功能編號顯示器上。

錯誤代碼	錯誤詳細資訊 (顯示在 Error Recovery Guide 視窗中)
n4	—

請採取以下措施。

- 檢查掃描器的網路設定。
您可如下檢查掃描器的網路設定。
 - 若為 fi-8190/fi-8290/fi-8170/fi-8270
使用以下一種方法可檢查掃描器的網路設定。
 - 在操作面板的 [設定功能表] 畫面上的 [1: 掃描器資訊] 中，可檢查掃描器的網路設定。
關於詳細資訊，請參閱 [如何使用設定功能表](#)(第 136 頁)。
 - 使用 IP 位址設定工具可檢查掃描器的網路設定。
關於詳細資訊，請參閱 Network Setup Tool for fi Series 說明。
關於如何啟動 IP 位址設定工具的詳細資訊，請參閱 [啟動 IP 位址設定工具](#)[fi-8190/fi-8290/fi-8170/fi-8270/fi-8150/fi-8250](第 63 頁)。
 - 在 fi Series 網路設定中，可檢查掃描器的網路設定。
關於詳細資訊，請參閱 [網路設定 \(fi Series 網路設定\)](#) [fi-8190/fi-8290/fi-8170/fi-8270/fi-8150/fi-8250](第 373 頁)。
 - 若為 fi-8150/fi-8250
使用以下一種方法可檢查掃描器的網路設定。
 - 使用 IP 位址設定工具可檢查掃描器的網路設定。
關於詳細資訊，請參閱 Network Setup Tool for fi Series 說明。
關於如何啟動 IP 位址設定工具的詳細資訊，請參閱 [啟動 IP 位址設定工具](#)[fi-8190/fi-8290/fi-8170/fi-8270/fi-8150/fi-8250](第 63 頁)。
 - 在 fi Series 網路設定中，可檢查掃描器的網路設定。
關於詳細資訊，請參閱 [網路設定 \(fi Series 網路設定\)](#) [fi-8190/fi-8290/fi-8170/fi-8270/fi-8150/fi-8250](第 373 頁)。
- 檢查網路的連線狀態。
- 檢查 Proxy 伺服器的設定。
- 檢查 PaperStream NX Manager 的設定。

如果問題仍然持續出現，請寫下錯誤代碼、檢查 [聯絡掃描器特約服務中心之前\(第 310 頁\)](#) 中的每個項目，然後聯絡您購買此產品的經銷商/代理商。如果本產品隨附聯絡人清單，請參閱其中的聯絡資訊，如果本產品隨附的《安全注意事項》中有聯絡洽詢章節，請參閱聯絡洽詢章節中的聯絡資訊，然後即可提出詢問。

Scanner Central Admin Server 設定錯誤 [fi-8190/fi-8290/fi-8170/fi-8270/fi-8150/fi-8250]

若 Scanner Central Admin Server 的設定發生錯誤，以下將顯示在操作面板上。

- 在 LCD 上
錯誤代碼、錯誤詳細資訊及問題解決方法會顯示在 LCD 上。

錯誤代碼	錯誤詳細資訊及解決方法
M4:AC	M4:AC 錯誤 網路錯誤 無法在 Scanner Central Admin Server 上登錄掃描器詳細資訊。請參閱操作指南並採取因應措施。
M5:A3	M5:A3 錯誤 伺服器錯誤 無法連線至 Scanner Central Admin Server。請參閱操作指南並採取因應措施。
M5:A4	M5:A4 錯誤 伺服器錯誤 無法在 Scanner Central Admin Server 上登錄掃描器詳細資訊。請參閱操作指南並採取因應措施。
M5:A5	M5:A5 錯誤 伺服器錯誤 Scanner Central Admin Server 正在進行維護作業。請參閱操作指南並採取因應措施。

- 在功能編號顯示器上
錯誤代碼的字母和數字會交互顯示在功能編號顯示器上。

錯誤代碼	錯誤詳細資訊 (顯示在 Error Recovery Guide 視窗中)
n4 (*1)	—
n5	

*1：無法在 Scanner Central Admin Server 上登錄掃描器詳細資訊時，將會顯示。
請採取以下措施。

- 在掃描器上檢查「Scanner Central Admin Server」設定。
您可如下檢查「Scanner Central Admin Server」設定。
 - 若為 fi-8190/fi-8290/fi-8170/fi-8270
使用以下一種方法可檢查掃描器的「Scanner Central Admin Server」設定。

- 在操作面板的 [設定功能表] 畫面上的 [1:掃描器資訊] 中，可檢查掃描器的「Scanner Central Admin Server」設定。
關於詳細資訊，請參閱 [如何使用設定功能表\(第 136 頁\)](#)。
 - 在 fi Series 網路設定中，可檢查掃描器的「Scanner Central Admin Server」設定。
關於詳細資訊，請參閱 [網路設定 \(fi Series 網路設定\) \[fi-8190/fi-8290/fi-8170/fi-8270/fi-8150/fi-8250\]\(第 373 頁\)](#)。
 - 若為 fi-8150/fi-8250
在 fi Series 網路設定中，可檢查掃描器的「Scanner Central Admin Server」設定。
關於詳細資訊，請參閱 [網路設定 \(fi Series 網路設定\) \[fi-8190/fi-8290/fi-8170/fi-8270/fi-8150/fi-8250\]\(第 373 頁\)](#)。
 - 檢查網路的連線狀態。
 - 檢查 Scanner Central Admin Server 的設定。
 - 請稍後再試。
- 如果問題仍然持續出現，請寫下錯誤代碼、檢查 [聯絡掃描器特約服務中心之前\(第 310 頁\)](#) 中的每個項目，然後聯絡您購買此產品的經銷商/代理商。如果本產品隨附聯絡人清單，請參閱其中的聯絡資訊，如果本產品隨附的《安全注意事項》中有聯絡洽詢章節，請參閱聯絡洽詢章節中的聯絡資訊，然後即可提出詢問。

伺服器設定錯誤 [fi-8190/fi-8290/fi-8170/fi-8270/fi-8150/fi-8250]

若 PaperStream NX Manager 的設定發生錯誤，以下將顯示在操作面板上。

- 在 LCD 上
錯誤代碼、錯誤詳細資訊及問題解決方法會顯示在 LCD 上。

錯誤代碼	錯誤詳細資訊及解決方法
M5:A2	M5:A2 錯誤 伺服器錯誤 無法儲存檔案至 PaperStream NX Manager。請參閱操作指南並採取因應措施。
M5:AC	M5:AC 錯誤 伺服器錯誤 無法連線至 PaperStream NX Manager。請參閱操作指南並採取因應措施。

- 在功能編號顯示器上
錯誤代碼的字母和數字會交互顯示在功能編號顯示器上。

錯誤代碼	錯誤詳細資訊 (顯示在 Error Recovery Guide 視窗中)
n5	—

請採取以下措施。

- 在掃描器上檢查「PaperStream NX Manager」設定。
您可如下在掃描器上檢查 PaperStream NX Manager 的設定。

- 若為 fi-8190/fi-8290/fi-8170/fi-8270
使用以下一種方法可檢查掃描器的「PaperStream NX Manager」設定。
 - 在操作面板的 [設定功能表] 畫面上的 [1:掃描器資訊] 中，可檢查掃描器的「PaperStream NX Manager」設定。
關於詳細資訊，請參閱 [如何使用設定功能表\(第 136 頁\)](#)。
 - 在 fi Series 網路設定中，可檢查掃描器的「PaperStream NX Manager」設定。
關於詳細資訊，請參閱 [網路設定 \(fi Series 網路設定\) \[fi-8190/fi-8290/fi-8170/fi-8270/fi-8150/fi-8250\]\(第 373 頁\)](#)。
- 若為 fi-8150/fi-8250
在 fi Series 網路設定中，可檢查掃描器的「PaperStream NX Manager」設定。
關於詳細資訊，請參閱 [網路設定 \(fi Series 網路設定\) \[fi-8190/fi-8290/fi-8170/fi-8270/fi-8150/fi-8250\]\(第 373 頁\)](#)。
- 檢查網路的連線狀態。
- 檢查 PaperStream NX Manager 的設定。

如果問題仍然持續出現，請寫下錯誤代碼、檢查 [聯絡掃描器特約服務中心之前\(第 310 頁\)](#) 中的每個項目，然後聯絡您購買此產品的經銷商/代理商。如果本產品隨附聯絡人清單，請參閱其中的聯絡資訊，如果本產品隨附的《安全注意事項》中有聯絡洽詢章節，請參閱聯絡洽詢章節中的聯絡資訊，然後即可提出詢問。

驗證失敗 [fi-8190/fi-8290/fi-8170/fi-8270]

若驗證 PaperStream NX Manager 失敗，以下將顯示在操作面板上。

- 在 LCD 上
錯誤代碼、錯誤詳細資訊及問題解決方法會顯示在 LCD 上。

錯誤代碼	錯誤詳細資訊及解決方法
M6:AE	M6:AE 錯誤 伺服器錯誤 輸入的工作群組代碼不正確。請參閱操作指南並採取因應措施。
M6:AF	M6:AF 錯誤 伺服器錯誤 無法自動登入 PaperStream NX Manager。請參閱操作指南並採取因應措施。

- 在功能編號顯示器上
錯誤代碼的字母和數字會交互顯示在功能編號顯示器上。

錯誤代碼	錯誤詳細資訊 (顯示在 Error Recovery Guide 視窗中)
n6	—

請採取以下措施。

- 請確認工作群組代碼正確。
- 檢查掃描器的「自動登入」設定。

使用以下一種方法可檢查掃描器的「自動登入」設定。

- 在操作面板的 [設定功能表] 畫面上的 [1:掃描器資訊] 中，可檢查掃描器的「自動登入」設定。
關於詳細資訊，請參閱 [如何使用設定功能表\(第 136 頁\)](#)。
- 在 fi Series 網路設定中，可檢查掃描器的「自動登入」設定。
關於詳細資訊，請參閱 [PaperStream NX Manager\(第 386 頁\)](#)。

- 檢查網路的連線狀態。
- 檢查 PaperStream NX Manager 的設定。

如果問題仍然持續出現，請寫下錯誤代碼、檢查 [聯絡掃描器特約服務中心之前\(第 310 頁\)](#) 中的每個項目，然後聯絡您購買此產品的經銷商/代理商。如果本產品隨附聯絡人清單，請參閱其中的聯絡資訊，如果本產品隨附的《安全注意事項》中有聯絡洽詢章節，請參閱聯絡洽詢章節中的聯絡資訊，然後即可提出詢問。

搬運鎖異常 [fi-8290/fi-8270/fi-8250/fi-8250U]

若發生搬運鎖異常，以下將顯示在操作面板上。

- 在 LCD 上
錯誤代碼、錯誤詳細資訊及問題解決方法會顯示在 LCD 上。

錯誤代碼	錯誤詳細資訊及解決方法
U0:10	U0:10 錯誤 搬運鎖異常 解除搬運鎖開關。

- 在功能編號顯示器上
錯誤代碼的字母和數字會交互顯示在功能編號顯示器上。

錯誤代碼	錯誤詳細資訊 (顯示在 Error Recovery Guide 視窗中)
U0	搬運鎖異常

檢查未鎖上搬運鎖開關。

若已鎖上搬運鎖開關，請解鎖搬運鎖開關。

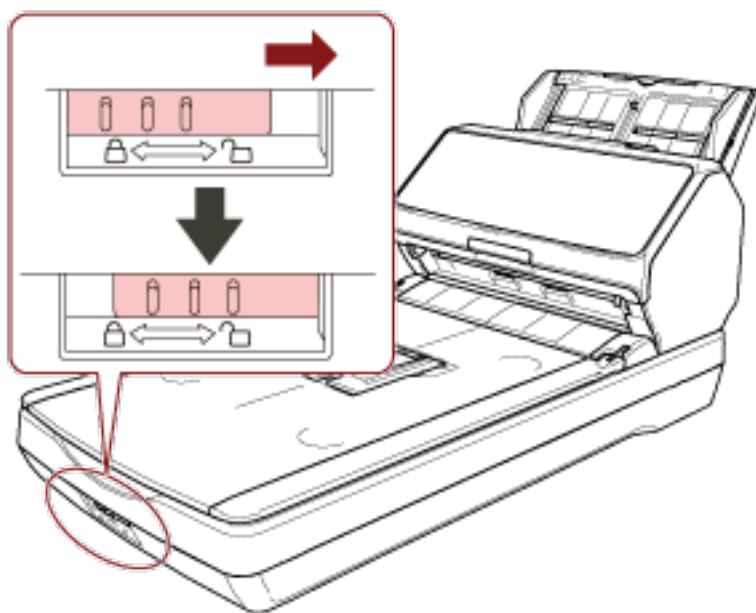

ADF 打開

若在掃描時打開 ADF，以下將顯示在操作面板上。

- 在 LCD 上
錯誤代碼、錯誤詳細資訊及問題解決方法會顯示在 LCD 上。

錯誤代碼	錯誤詳細資訊及解決方法
U4:40	U4:40 錯誤 ADF 打開

- 在功能編號顯示器上
錯誤代碼的字母和數字會交互顯示在功能編號顯示器上。

錯誤代碼	錯誤詳細資訊 (顯示在 Error Recovery Guide 視窗中)
U4	ADF 打開

提示

- 若在掃描器待機時打開 ADF，以下將顯示在操作面板上。
 - 若為 fi-8190/fi-8290/fi-8170/fi-8270
LCD 上只會出現錯誤訊息但沒有錯誤代碼
 - 若為 fi-8150/fi-8250
功能編號顯示器上會顯示「c」，且 LED 指示燈會間歇性閃爍。
- 請注意，ADF 開啟時會停用操作面板上的操作。

由 ADF 移除文件，並關上 ADF。

確認 ADF 已確實關上。

如須檢查是否完全關閉，請打開 ADF 然後重新關閉一次。
關於打開和關閉 ADF 的更多詳細資訊，請參閱 [打開/關閉 ADF](#) (第 69 頁)。

列印器蓋打開 (已安裝列印器時) [fi-8190/fi-8170/fi-8150/fi-8150U]

若在掃描時打開列印區域 (列印器蓋)，以下將顯示在操作面板上。

- 在 LCD 上
錯誤代碼、錯誤詳細資訊及問題解決方法會顯示在 LCD 上。

錯誤代碼	錯誤詳細資訊及解決方法
U5:4A	U5:4A 錯誤 列印器蓋打開

- 在功能編號顯示器上
錯誤代碼的字母和數字會交互顯示在功能編號顯示器上。

錯誤代碼	錯誤詳細資訊 (顯示在 Error Recovery Guide 視窗中)
U5	列印器蓋打開

提示

若在掃描器待機時打開列印區域 (列印器蓋)，以下將顯示在操作面板上。

- 若為 fi-8190/fi-8170
LCD 上只會出現錯誤訊息但沒有錯誤代碼
- 若為 fi-8150/fi-8150U
功能編號顯示器上會顯示「c」，且 LED 指示燈會間歇性閃爍。

由 ADF 移除文件，並關上列印區域 (列印器蓋)。
確認已妥善關閉列印區域 (列印器蓋)。
若要檢查是否已完全關閉，請打開列印區域 (列印器蓋) 然後再次關上。
關於打開及關閉列印區域 (列印器蓋) 的詳細資訊，請參閱 fi-819PRB 列印器操作指南。

沒有安裝墨水匣 (已安裝列印器時) [fi-8190/fi-8170/fi-8150/fi-8150U]

若列印器沒有安裝墨水匣，以下會顯示在操作面板上。

- 在 LCD 上
錯誤代碼、錯誤詳細資訊及問題解決方法會顯示在 LCD 上。

錯誤代碼	錯誤詳細資訊及解決方法
U6:B4	U6:B4 錯誤 沒有安裝墨水匣 請確認是否正確裝上墨水匣。

- 在功能編號顯示器上
錯誤代碼的字母和數字會交互顯示在功能編號顯示器上。

錯誤代碼	錯誤詳細資訊 (顯示在 Error Recovery Guide 視窗中)
U6	沒有安裝墨水匣

請參閱 fi-819PRB 列印器操作指南以安裝墨水匣。

掃描範圍指定異常 (以 PaperStream NX Manager 操作時) [fi-8190/fi-8290/fi-8170/fi-8270/fi-8150/fi-8250]

若使用 ADF 掃描到指定區域之前，即檢測到文件的底端，將會發生卡紙。若發生卡紙，以下將顯示在操作面板上。

- 在 LCD 上
錯誤代碼、錯誤詳細資訊及問題解決方法會顯示在 LCD 上。

錯誤代碼	錯誤詳細資訊及解決方法
U7:20	U7:20 錯誤 掃描範圍指定異常 在開始掃描前檢測出頁尾。 請變更掃描區域，並再次掃描。

- 在功能編號顯示器上
錯誤代碼的字母和數字會交互顯示在功能編號顯示器上。

錯誤代碼	錯誤詳細資訊 (顯示在 Error Recovery Guide 視窗中)
U7	掃描範圍指定異常

範例：

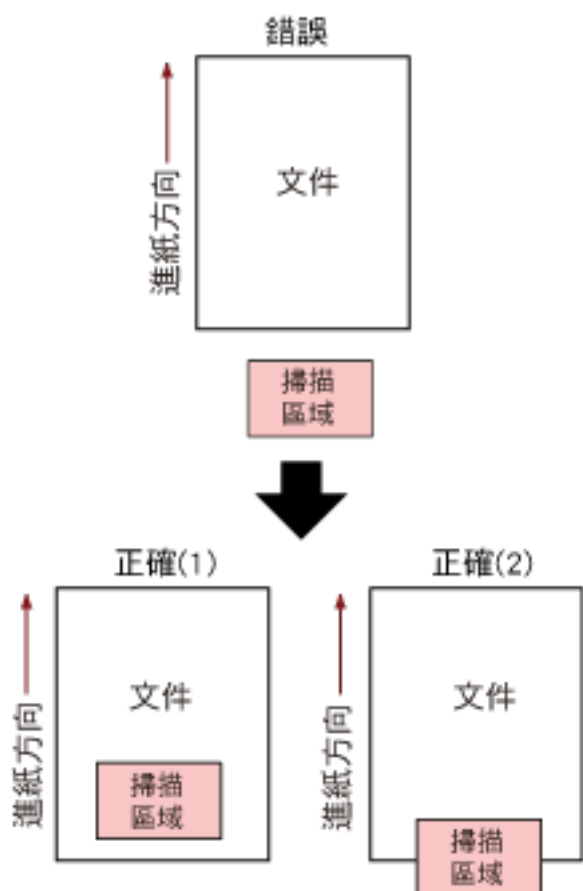

可能因為掃描的文件比指定的文件尺寸更短，而掃描到文件以外。
在此情形下，採取以下任一措施後再次掃描。

- 將指定紙張尺寸的文件載入 ADF 進紙槽 (送紙器)。
- 變更掃描設定，將掃描區域設定在文件之內。

注意事項

依據掃描器驅動程式和影像掃描應用程式而定，指定掃描區域的方法有異。關於詳細資訊，請參閱掃描器驅動程式的說明和影像掃描應用程式的使用手冊/說明。

列印器的列印區域異常 (已安裝列印器時) [fi-8190/fi-8170/fi-8150/fi-8150U]

若列印器的列印開始位置發生異常，以下會顯示在操作面板上。

- 在 LCD 上
錯誤代碼、錯誤詳細資訊及問題解決方法會顯示在 LCD 上。

錯誤代碼	錯誤詳細資訊及解決方法
U7:B9	U7:B9 錯誤 列印器的列印區域異常

- 在功能編號顯示器上
錯誤代碼的字母和數字會交互顯示在功能編號顯示器上。

錯誤代碼	錯誤詳細資訊 (顯示在 Error Recovery Guide 視窗中)
U7	列印器的列印區域異常

調整列印的開始位置和字串，使列印區域位於文件內。

關於詳細資訊，請參閱 fi-819PRB 列印器操作指南。

正由其他使用中

掃描器已經在使用中。

- 請確認並沒有其他應用程式正在使用掃描器。
- 請確認掃描器的連接方式正確。
- 請確認操作面板上並無其他正在執行的操作。

掃描器處於「文件計數模式」 [fi-8190/fi-8290/fi-8170/fi-8270]

掃描器處於「文件計數模式」，故無法執行掃描。

在操作面板的 [文件計數模式 (更多文件)] 畫面上，按住 [Stop/Clear] 按鈕三秒以上以結束「文件計數」模式。

無紙

尚未載入文件。

將文件載入 ADF 進紙槽 (送紙器)。

中止

若在掃描途中，在以下掃描器上按下以下按鈕將會中止掃描。

- 若為 fi-8190/fi-8290/fi-8170/fi-8270
[Stop/Clear] 按鈕
恢復掃描前，若文件還留在掃描器中，請參閱 [發生卡紙時 \(第 230 頁\)](#) 移除文件。然後按下 [Stop/Clear] 按鈕以清除顯示。
- 若為 fi-8150/fi-8250/fi-8150U/fi-8250U
[Scan/Stop] 按鈕
恢復掃描前，若文件還留在掃描器中，請參閱 [發生卡紙時 \(第 230 頁\)](#) 移除文件。

暫停

使用者已經暫停掃描。

若在掃描途中，在以下掃描器上按下以下按鈕將會暫停掃描。

- 若為 fi-8190/fi-8290/fi-8170/fi-8270
[Scan/Enter] 按鈕
若要恢復掃描，請按下 [Scan/Enter] 按鈕。

- 若為 fi-8150/fi-8250/fi-8150U/fi-8250U
[Send to] 按鈕
若要恢復掃描，請按下 [Scan/Stop] 按鈕。

掃描範圍指定異常 (以電腦操作時)

若使用 ADF 掃描到指定區域之前，即檢測到文件的底端，將會發生卡紙。
範例：

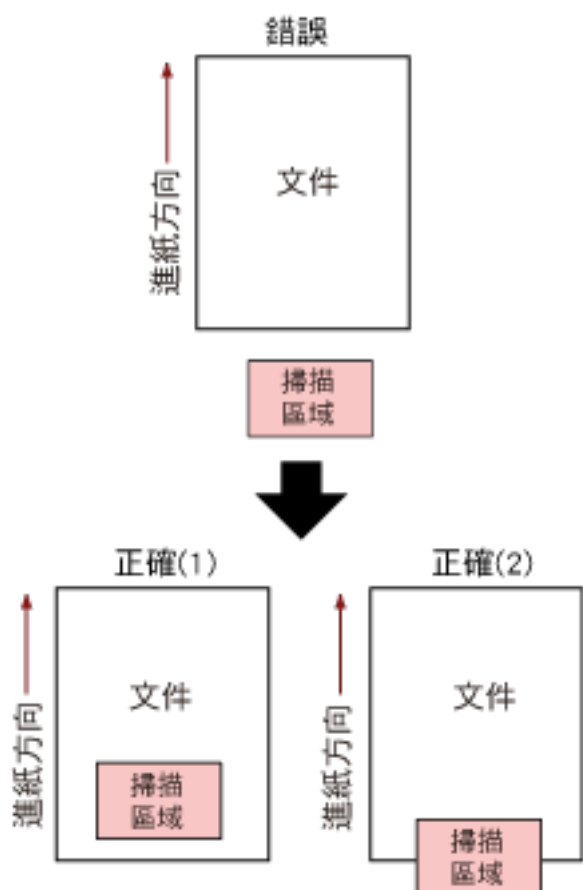

可能因為掃描的文件比指定的文件尺寸更短，而掃描到文件以外。
在此情形下，採取以下任一措施後再次掃描。

- 將指定紙張尺寸的文件載入 ADF 進紙槽 (送紙器)。
- 變更掃描設定，將掃描區域設定在文件之內。

注意事項

依據掃描器驅動程式和影像掃描應用程式而定，指定掃描區域的方法有異。關於詳細資訊，請參閱掃描器驅動程式的說明和影像掃描應用程式的使用手冊/說明。

指令無效

指令以異常的方式結束。
USB 纜線連接可能出現問題。

- 請確認 USB 纜線接受。
- 關閉掃描器然後重新開機。

如果問題仍然持續出現，請寫下錯誤代碼、檢查 [聯絡掃描器特約服務中心之前\(第 310 頁\)](#) 中的每個項目，然後聯絡您購買此產品的經銷商/代理商。如果本產品隨附聯絡人清單，請參閱其中的聯絡資訊，如果本產品隨附的《安全注意事項》中有聯絡洽詢章節，請參閱聯絡洽詢章節中的聯絡資訊，然後即可提出詢問。

介面功能異常

發生介面功能異常。
請採取以下措施。

- 將 USB 纜線接受。
- 使用新的 USB 纜線並接受。
- 使用掃描器隨附的 USB 纜線。
- 若使用超過一個 USB 集線器，請將掃描器連接到直接連線電腦的集線器。如果問題仍然存在，請將掃描器直接連線至電腦。
- 關閉掃描器然後重新開機。

如果問題仍然持續出現，請寫下錯誤代碼、檢查 [聯絡掃描器特約服務中心之前\(第 310 頁\)](#) 中的每個項目，然後聯絡您購買此產品的經銷商/代理商。如果本產品隨附聯絡人清單，請參閱其中的聯絡資訊，如果本產品隨附的《安全注意事項》中有聯絡洽詢章節，請參閱聯絡洽詢章節中的聯絡資訊，然後即可提出詢問。

機組異常

重試掃描後若出現相同訊息，請關閉電腦和掃描器，然後將其重新開機。

如果問題仍然持續出現，請寫下錯誤代碼、檢查 [聯絡掃描器特約服務中心之前\(第 310 頁\)](#) 中的每個項目，然後聯絡您購買此產品的經銷商/代理商。如果本產品隨附聯絡人清單，請參閱其中的聯絡資訊，如果本產品隨附的《安全注意事項》中有聯絡洽詢章節，請參閱聯絡洽詢章節中的聯絡資訊，然後即可提出詢問。

疑難排解

本節說明您在使用掃描器時，可能會遇到的疑難案例，並說明其解決方案。

在要求維修之前，請先查看疑難和解決方案的範例，採取適當措施。

如果問題仍然持續出現，請先檢查 [聯絡掃描器特約服務中心之前\(第 310 頁\)](#) 中的每個項目，然後聯絡您購買此產品的經銷商/代理商。如果本產品隨附聯絡人清單，請參閱其中的聯絡資訊，如果本產品隨附的《安全注意事項》中有聯絡洽詢章節，請參閱聯絡洽詢章節中的聯絡資訊，然後即可提出詢問。

以下是您可能會遇到的疑難問題案例。

● 掃描器電源

- [無法開啟掃描器電源\(第 265 頁\)](#)
- [LCD 或 \[Scan/Enter\] 按鈕或兩者皆關閉 \[fi-8190/fi-8290/fi-8170/fi-8270\]\(第 266 頁\)](#)
- [功能編號顯示器或 \[Scan/Stop\] 按鈕或兩者皆關閉 \[fi-8150/fi-8250/fi-8150U/fi-8250U\]\(第 267 頁\)](#)

● 掃描器連接

- [無法透過網路連接掃描器和電腦 \[fi-8190/fi-8290/fi-8170/fi-8270/fi-8150/fi-8250\]\(第 268 頁\)](#)
- [無法透過 USB 纜線連接掃描器和電腦\(第 272 頁\)](#)
- [無法指定 IP 位址來將 \(以 PaperStream NX Manager 操作的\) 掃描器連線至伺服器 \[fi-8190/fi-8290/fi-8170/fi-8270/fi-8150/fi-8250\]\(第 274 頁\)](#)
- [無法指定主機名稱來將 \(以 PaperStream NX Manager 操作的\) 掃描器連線至 \(有 PaperStream NX Manager 的\) 伺服器 \[fi-8190/fi-8290/fi-8170/fi-8270/fi-8150/fi-8250\]\(第 278 頁\)](#)

● 掃描操作

- [無法開始掃描\(第 283 頁\)](#)
- [掃描時間太長\(第 285 頁\)](#)
- [開啟電源後，LCD 中已顯示錯誤 \(錯誤代碼「U0:10」、「U4:40」或「U5:4A」\) \[fi-8190/fi-8290/fi-8170/fi-8270\]\(第 291 頁\)](#)
- [開啟電源後，功能編號顯示器中已顯示錯誤 \(「E」或其他字母或數字\) \[fi-8150/fi-8250/fi-8150U/fi-8250U\]\(第 292 頁\)](#)
- [常有文件被重疊送入掃描器中\(第 293 頁\)](#)
- [經常發生文件無法送入 ADF 的狀況\(第 296 頁\)](#)
- [紙張保護經常設為關閉\(第 298 頁\)](#)
- [經常發生卡紙/進紙異常\(第 300 頁\)](#)

● 掃描結果

- [相片或照片的掃描影像不清晰/出現影像雜訊\(第 286 頁\)](#)
- [掃描出來的文字或線條品質未如理想\(第 287 頁\)](#)
- [影像變形或模糊\(第 288 頁\)](#)
- [掃描出來的影像出現直線\(第 290 頁\)](#)

- 影像變長(第 302 頁)
- 影像頂端或底端出現陰影(第 304 頁)
- 文件上有黑色的痕跡(第 305 頁)

- **(文件) 護套**
 - (文件) 護套進紙不順或發生卡紙(第 306 頁)
 - 使用 (文件) 護套的地方，部分影像看似遺失(第 308 頁)

- **密碼**
 - 輸入預設管理員密碼時發生錯誤(第 309 頁)

無法開啟掃描器電源

請檢查以下項目

- 電源線是否接受？(第 265 頁)
- 是否已按下掃描器上的 [Power] 按鈕？(第 265 頁)

如果問題仍然持續出現，請先檢查 [聯絡掃描器特約服務中心之前\(第 310 頁\)](#) 中的每個項目，然後聯絡您購買此產品的經銷商/代理商。如果本產品隨附聯絡人清單，請參閱其中的聯絡資訊，如果本產品隨附的《安全注意事項》中有聯絡洽詢章節，請參閱聯絡洽詢章節中的聯絡資訊，然後即可提出詢問。

- 電源線是否接受？

解決方案

將電源線接受。

關於詳細資訊，請參閱 [掃描器設定\(第 38 頁\)](#)。

- 是否已按下掃描器上的 [Power] 按鈕？

解決方案

按下掃描器上的 [Power] 按鈕。

關於詳細資訊，請參閱 [如何開啟電源\(第 64 頁\)](#)。

LCD 或 [Scan/Enter] 按鈕或兩者皆關閉 [fi-8190/fi-8290/fi-8170/fi-8270]

請檢查以下項目

- 掃描器電源開啟後，是否長時間沒有進行操作？(第 266 頁)

如果問題仍然持續出現，請先檢查 [聯絡掃描器特約服務中心之前\(第 310 頁\)](#) 中的每個項目，然後聯絡您購買此產品的經銷商/代理商。如果本產品隨附聯絡人清單，請參閱其中的聯絡資訊，如果本產品隨附的《安全注意事項》中有聯絡洽詢章節，請參閱聯絡洽詢章節中的聯絡資訊，然後即可提出詢問。

- 掃描器電源開啟後，是否長時間沒有進行操作？

解決方案

掃描器已進入省電模式或已自動關閉電源。

- 如果掃描器已進入省電模式

LCD 將關閉而 [Scan/Enter] 按鈕會閃綠燈。

請按照以下一種方式從省電模式恢復：

- 將文件載入 ADF 進紙槽 (送紙器)。
- 按下掃描器上的任何按鈕 (除了 [Power] 按鈕)。
- 使用影像掃描應用程式掃描文件。

關於詳細資訊，請參閱 [進入省電模式和離開省電模式繼續使用\(第 67 頁\)](#)。

- 如果掃描器電源已自動關閉

LCD 和 [Scan/Enter] 按鈕兩者皆會關閉。

開啟掃描器電源。

關於詳細資訊，請參閱 [如何開啟電源\(第 64 頁\)](#)。

功能編號顯示器或 [Scan/Stop] 按鈕或兩者皆關閉 [fi-8150/fi-8250/fi-8150U/fi-8250U]

請檢查以下項目

- [掃描器電源開啟後，是否長時間沒有進行操作？\(第 266 頁\)](#)

如果問題仍然持續出現，請先檢查 [聯絡掃描器特約服務中心之前\(第 310 頁\)](#) 中的每個項目，然後聯絡您購買此產品的經銷商/代理商。如果本產品隨附聯絡人清單，請參閱其中的聯絡資訊，如果本產品隨附的《安全注意事項》中有聯絡洽詢章節，請參閱聯絡洽詢章節中的聯絡資訊，然後即可提出詢問。

- **掃描器電源開啟後，是否長時間沒有進行操作？**

解決方案

掃描器已進入省電模式或已自動關閉電源。

- 如果掃描器已進入省電模式

功能編號顯示器關閉，而 [Scan/Stop] 按鈕會閃綠燈。

請按照以下一種方式從省電模式恢復：

- 將文件載入 ADF 進紙槽 (送紙器)。
- 按下掃描器上的任何按鈕 (除了 [Power] 按鈕)。
- 使用影像掃描應用程式掃描文件。

關於詳細資訊，請參閱 [進入省電模式和離開省電模式繼續使用\(第 67 頁\)](#)。

- 如果掃描器電源已自動關閉

功能編號顯示器和 [Scan/Stop] 按鈕兩者皆關閉。

開啟掃描器電源。

關於詳細資訊，請參閱 [如何開啟電源\(第 64 頁\)](#)。

無法透過網路連接掃描器和電腦 [fi-8190/fi-8290/fi-8170/fi-8270/fi-8150/fi-8250]

請檢查以下項目

- 是否透過 LAN 纜線將掃描器連線至網路裝置 (如交換器、集線器或路由器)? (第 268 頁)
- 是否已開啟網路裝置 (如交換器、集線器或路由器) 的電源? (第 268 頁)
- 網路裝置的韌體版本是否為最新版本? (第 269 頁)
- 電腦是否連線至網路裝置 (如交換器、集線器或路由器)? (第 269 頁)
- 是否曾在網路裝置 (如交換器、集線器或路由器) 上指定關於通訊條件的設定? (第 269 頁)
- 網路中是否有安全性限制? (第 269 頁)
- 網路是否穩定? (第 270 頁)
- 是否曾在掃描器選擇工具中選擇掃描器? (第 270 頁)
- 掃描器和電腦之間的通訊狀態是否穩定? (第 270 頁)
- 掃描器是否連線至其他電腦? (第 270 頁)
- 掃描器的 IP 位址是否正確? (第 271 頁)
- 掃描器的 IP 位址是否用於其他通訊裝置? (第 271 頁)
- 是否已為影像掃描應用程式設定正確的掃描器名稱? (第 271 頁)
- 是否已在 Software Operation Panel 中停用 [網路功能]? (第 271 頁)

如果問題仍然持續出現，請先檢查 [聯絡掃描器特約服務中心之前](#) (第 310 頁) 中的每個項目，然後聯絡您購買此產品的經銷商/代理商。如果本產品隨附聯絡人清單，請參閱其中的聯絡資訊，如果本產品隨附的《安全注意事項》中有聯絡洽詢章節，請參閱聯絡洽詢章節中的聯絡資訊，然後即可提出詢問。

- 是否透過 LAN 纜線將掃描器連線至網路裝置 (如交換器、集線器或路由器)?

解決方案

透過 LAN 纜線將掃描器連線至網路裝置 (如交換器、集線器或路由器)。並且，接受 LAN 纜線。若已裝妥 LAN 纜線，請採取以下措施：

- 更換 LAN 纜線。
- 變更 LAN 纜線所連接網路裝置上的連接埠。
- 將網路裝置的傳輸方式變更為「全雙工」或「半雙工」。

- 是否已開啟網路裝置 (如交換器、集線器或路由器) 的電源?

解決方案

開啟網路裝置 (如交換器、集線器或路由器) 的電源。並且，檢查網路裝置上沒有錯誤或異常。關於網路裝置上發生的錯誤，請參閱網路裝置的使用手冊。

- 網路裝置的韌體版本是否為最新版本？

解決方案

網路裝置的韌體版本若非最新版本，可能會發生未預期的操作。
聯絡網路管理員以檢查韌體版本，並考慮將其更新至最新版本。
關於如何更新網路裝置韌體的詳細資訊，請參閱網路裝置的使用手冊。

- 電腦是否連線至網路裝置 (如交換器、集線器或路由器)？

解決方案

將電腦連線至網路裝置 (如交換器、集線器或路由器)。
關於詳細資訊，請參閱電腦的使用手冊。

- 是否曾在網路裝置 (如交換器、集線器或路由器) 上指定關於通訊條件的設定？

解決方案

若在網路裝置 (如交換器、集線器或路由器) 上設定以下項目，請依照說明採取措施。

- 啟用了通訊協定篩選功能。
允許用於通訊的通訊協定。
- 啟用了 MAC 位址篩選功能。
使用掃描器的 MAC 位址來指定網路裝置 (如交換器、集線器或路由器)。
您可如下檢查掃描器的 MAC 位址。
 - 若為 fi-8190/fi-8290/fi-8170/fi-8270
使用以下一種方法可檢查掃描器的 MAC 位址。
 - 在操作面板的 [設定功能表] 畫面上的 [1: 掃描器資訊] 中，可檢查掃描器的 MAC 位址。
關於詳細資訊，請參閱 [如何使用設定功能表\(第 136 頁\)](#)。
 - 使用 IP 位址設定工具可檢查掃描器的 MAC 位址。
關於詳細資訊，請參閱 Network Setup Tool for fi Series 說明。
關於如何啟動 IP 位址設定工具的詳細資訊，請參閱 [啟動 IP 位址設定工具\[fi-8190/fi-8290/fi-8170/fi-8270/fi-8150/fi-8250\]\(第 63 頁\)](#)。
 - 若為 fi-8150/fi-8250
使用 IP 位址設定工具可檢查掃描器的 MAC 位址。
關於詳細資訊，請參閱 Network Setup Tool for fi Series 說明。
關於如何啟動 IP 位址設定工具的詳細資訊，請參閱 [啟動 IP 位址設定工具\[fi-8190/fi-8290/fi-8170/fi-8270/fi-8150/fi-8250\]\(第 63 頁\)](#)。
關於網路裝置上的設定，請參閱網路裝置的使用手冊。

- 網路中是否有安全性限制？

解決方案

您可在網路中指定使用者的存取限制。
關於詳細資訊，請聯絡網路管理員。

- 網路是否穩定？

解決方案

待其穩定後，連線至網路。

網路可能因為以下事件而不穩定：

- 正在執行網路監視程式。
- 正在傳送檔案。

網路若不穩定，請重新啟動網路裝置。然而在重新啟動前，請確認重新啟動網路裝置不會影響與其他裝置的通訊。網路裝置可能變得不穩定。

- 是否曾在掃描器選擇工具中選擇掃描器？

解決方案

啟動掃描器選擇工具，並檢查電腦要連線的掃描器顯示在清單中。

關於如何啟動掃描器選擇工具的詳細資訊，請參閱 [啟動掃描器選擇工具\[fi-8190/fi-8290/fi-8170/fi-8270/fi-8150/fi-8250\]\(第 62 頁\)](#)。

- 掃描器和電腦之間的通訊狀態是否穩定？

解決方案

檢查掃描器和電腦之間的通訊狀態。

在電腦上啟動命令提示字元，並使用 PING 命令來指定掃描器的 IP 位址，然後檢查通訊狀態。

您可如下檢查掃描器的 IP 位址。

- 若為 fi-8190/fi-8290/fi-8170/fi-8270

使用以下一種方法可檢查掃描器的 IP 位址。

- 在操作面板的 [設定功能表] 畫面上的 [1:掃描器資訊] 中，可檢查掃描器的 IP 位址。
關於詳細資訊，請參閱 [如何使用設定功能表\(第 136 頁\)](#)。

- 使用 IP 位址設定工具可檢查掃描器的 IP 位址。

關於詳細資訊，請參閱 Network Setup Tool for fi Series 說明。

關於如何啟動 IP 位址設定工具的詳細資訊，請參閱 [啟動 IP 位址設定工具\[fi-8190/fi-8290/fi-8170/fi-8270/fi-8150/fi-8250\]\(第 63 頁\)](#)。

- 若為 fi-8150/fi-8250

使用 IP 位址設定工具可檢查掃描器的 IP 位址。

關於詳細資訊，請參閱 Network Setup Tool for fi Series 說明。

關於如何啟動 IP 位址設定工具的詳細資訊，請參閱 [啟動 IP 位址設定工具\[fi-8190/fi-8290/fi-8170/fi-8270/fi-8150/fi-8250\]\(第 63 頁\)](#)。

- 掃描器是否連線至其他電腦？

解決方案

掃描器一次只能連線一台電腦。等待其他電腦與掃描器中斷連線後，再次連線要用的電腦。

● 掃描器的 IP 位址是否正確？

解決方案

檢查掃描器的 IP 位址。

您可如下檢查掃描器的 IP 位址。

- 若為 fi-8190/fi-8290/fi-8170/fi-8270

使用以下一種方法可檢查掃描器的 IP 位址。

- 在操作面板的 [設定功能表] 畫面上的 [1:掃描器資訊] 中，可檢查掃描器的 IP 位址。

關於詳細資訊，請參閱 [如何使用設定功能表\(第 136 頁\)](#)。

- 使用 IP 位址設定工具可檢查掃描器的 IP 位址。

關於詳細資訊，請參閱 Network Setup Tool for fi Series 說明。

關於如何啟動 IP 位址設定工具的詳細資訊，請參閱 [啟動 IP 位址設定工具\[fi-8190/fi-8290/fi-8170/fi-8270/fi-8150/fi-8250\]\(第 63 頁\)](#)。

- 若為 fi-8150/fi-8250

使用 IP 位址設定工具可檢查掃描器的 IP 位址。

關於詳細資訊，請參閱 Network Setup Tool for fi Series 說明。

關於如何啟動 IP 位址設定工具的詳細資訊，請參閱 [啟動 IP 位址設定工具\[fi-8190/fi-8290/fi-8170/fi-8270/fi-8150/fi-8250\]\(第 63 頁\)](#)。

手動指定 IP 位址時，請指定正確的 IP 位址。

自動設定 IP 位址時，請檢查 DHCP 伺服器功能是否正常。

即使 DHCP 伺服器功能正常，依據 DHCP 伺服器的設定而定，可能未正確指派 IP 位址。檢查 DHCP 伺服器的操作狀態及設定。

● 掃描器的 IP 位址是否用於其他通訊裝置？

解決方案

若有多台通訊裝置使用相同網路上的相同 IP 位址，通訊可能失敗。避免 IP 位址重複。

● 是否已為影像掃描應用程式設定正確的掃描器名稱？

解決方案

檢查是否已為影像掃描應用程式設定使用有線區域網路連線的掃描器名稱。

依據掃描器驅動程式不同，您選擇的掃描器名稱將如下而異。

- 若使用 PaperStream IP (TWAIN)/PaperStream IP (TWAIN x64)

PaperStream IP xxx Net

- 若使用 PaperStream IP (ISIS) fi-8000 Series

PaperStream_IP xxx Net

[xxx] 中會顯示掃描器機型名稱。關於詳細資訊，請參閱掃描器驅動程式的說明。

● 是否已在 Software Operation Panel 中停用 [網路功能]？

解決方案

在 Software Operation Panel 中啟用 [網路功能]。

無法透過 USB 纜線連接掃描器和電腦

請檢查以下項目

- [USB 纜線是否接受？\(第 272 頁\)](#)
- [USB 纜線的接口是否損壞？\(第 272 頁\)](#)
- [是否已為影像掃描應用程式設定正確的掃描器名稱？\(第 272 頁\)](#)
- [您是否將掃描器的 USB 設定選擇為 \[自動\]？\(第 272 頁\)](#)

如果問題仍然持續出現，請先檢查 [聯絡掃描器特約服務中心之前\(第 310 頁\)](#) 中的每個項目，然後聯絡您購買此產品的經銷商/代理商。如果本產品隨附聯絡人清單，請參閱其中的聯絡資訊，如果本產品隨附的《安全注意事項》中有聯絡洽詢章節，請參閱聯絡洽詢章節中的聯絡資訊，然後即可提出詢問。

- **USB 纜線是否接受？**

解決方案

請使用隨附的 USB 纜線。
檢查是否已透過 USB 纜線連接掃描器和電腦。
關於詳細資訊，請參閱 [掃描器設定\(第 38 頁\)](#)。

- **USB 纜線的接口是否損壞？**

解決方案

使用新的 USB 纜線並接受。

- **是否已為影像掃描應用程式設定正確的掃描器名稱？**

解決方案

檢查是否已為影像掃描應用程式設定使用 USB 連線的掃描器名稱。
依據掃描器驅動程式不同，您選擇的掃描器名稱將如下而異。

- 若使用 PaperStream IP (TWAIN)/PaperStream IP (TWAIN x64)
PaperStream IP xxx
 - 若使用 PaperStream IP (ISIS) fi-8000 Series
PaperStream_IP xxx
- [xxx] 中會顯示掃描器機型名稱。關於詳細資訊，請參閱掃描器驅動程式的說明。

- **您是否將掃描器的 USB 設定選擇為 [自動]？**

解決方案

如果您選擇 [自動] 作為掃描器的 USB 設定，掃描器和電腦之間的連線可能無法建立。
指定 USB 設定來以 USB 2.0 操作掃描器。

- 若為 fi-8190/fi-8290/fi-8170/fi-8270
在操作面板的 [設定功能表] 畫面上，選擇 [25: USB] 中的 [2: USB 2.0]。
關於詳細資訊，請參閱 [如何使用設定功能表\(第 136 頁\)](#)。
- 若為 fi-8150/fi-8250/fi-8150U/fi-8250U

在 Software Operation Panel 中，選擇 [USB] 中的 [USB 2.0]。

關於詳細資訊，請參閱 [指定 USB 操作 \[USB\]\[fi-8150/fi-8250/fi-8150U/fi-8250U\]](#)(第 366 頁)。

無法指定 IP 位址來將 (以 PaperStream NX Manager 操作的) 掃描器連線至伺服器 [fi-8190/fi-8290/fi-8170/fi-8270/fi-8150/fi-8250]

請檢查以下項目

- 伺服器的 IP 位址是否正確？(第 274 頁)
- 掃描器與伺服器是否已連線至網路？(第 274 頁)
- 掃描器的 IP 位址是否正確？(第 275 頁)
- 掃描器的 IP 位址是否用於其他通訊裝置？(第 275 頁)
- 過去是否使用與掃描器相同 IP 位址將其他通訊裝置連線至伺服器？(第 275 頁)
- 掃描器和伺服器之間是否有防火牆裝置？(第 276 頁)
- 是否已正確指定 fi Series 網路設定中的 [連結伺服器] 設定？(第 276 頁)
- 伺服器上的設定是否正確？(第 276 頁)
- 掃描器和伺服器的「網路加密」設定是否相同？(第 276 頁)

如果問題仍然持續出現，請先檢查 [聯絡掃描器特約服務中心之前](#)(第 310 頁) 中的每個項目，然後聯絡您購買此產品的經銷商/代理商。如果本產品隨附聯絡人清單，請參閱其中的聯絡資訊，如果本產品隨附的《安全注意事項》中有聯絡洽詢章節，請參閱聯絡洽詢章節中的聯絡資訊，然後即可提出詢問。

- 伺服器的 IP 位址是否正確？

解決方案

請確認伺服器的 IP 位址正確。

您可如下檢查伺服器的 IP 位址。

- 若為 fi-8190/fi-8290/fi-8170/fi-8270
使用以下一種方法可檢查伺服器的 IP 位址。
 - 在操作面板的 [設定功能表] 畫面上的 [1:掃描器資訊] 中，可檢查伺服器的 IP 位址。
關於詳細資訊，請參閱 [如何使用設定功能表](#)(第 136 頁)。
 - 在 fi Series 網路設定中，可檢查伺服器的 IP 位址。
關於詳細資訊，請參閱 [網路設定 \(fi Series 網路設定\)](#) [fi-8190/fi-8290/fi-8170/fi-8270/fi-8150/fi-8250](第 373 頁)。
- 若為 fi-8150/fi-8250
在 fi Series 網路設定中，可檢查伺服器的 IP 位址。
關於詳細資訊，請參閱 [網路設定 \(fi Series 網路設定\)](#) [fi-8190/fi-8290/fi-8170/fi-8270/fi-8150/fi-8250](第 373 頁)。

- 掃描器與伺服器是否已連線至網路？

解決方案

請參閱 [無法透過網路連接掃描器和電腦](#) [fi-8190/fi-8290/fi-8170/fi-8270/fi-8150/fi-8250](第 268 頁)，然後採取適當的措施。

● 掃描器的 IP 位址是否正確？

解決方案

檢查掃描器的 IP 位址。

您可如下檢查掃描器的 IP 位址。

- 若為 fi-8190/fi-8290/fi-8170/fi-8270
 - 使用以下一種方法可檢查掃描器的 IP 位址。
 - 在操作面板的 [設定功能表] 畫面上的 [1:掃描器資訊] 中，可檢查掃描器的 IP 位址。
關於詳細資訊，請參閱 [如何使用設定功能表\(第 136 頁\)](#)。
 - 使用 IP 位址設定工具可檢查掃描器的 IP 位址。
關於詳細資訊，請參閱 [Network Setup Tool for fi Series 說明](#)。
關於如何啟動 IP 位址設定工具的詳細資訊，請參閱 [啟動 IP 位址設定工具\[fi-8190/fi-8290/fi-8170/fi-8270/fi-8150/fi-8250\]\(第 63 頁\)](#)。
 - 在 fi Series 網路設定中，可檢查掃描器的 IP 位址。
關於詳細資訊，請參閱 [網路設定 \(fi Series 網路設定\) \[fi-8190/fi-8290/fi-8170/fi-8270/fi-8150/fi-8250\]\(第 373 頁\)](#)。
 - 若為 fi-8150/fi-8250
 - 使用以下一種方法可檢查掃描器的 IP 位址。
 - 使用 IP 位址設定工具可檢查掃描器的 IP 位址。
關於詳細資訊，請參閱 [Network Setup Tool for fi Series 說明](#)。
關於如何啟動 IP 位址設定工具的詳細資訊，請參閱 [啟動 IP 位址設定工具\[fi-8190/fi-8290/fi-8170/fi-8270/fi-8150/fi-8250\]\(第 63 頁\)](#)。
 - 在 fi Series 網路設定中，可檢查掃描器的 IP 位址。
關於詳細資訊，請參閱 [網路設定 \(fi Series 網路設定\) \[fi-8190/fi-8290/fi-8170/fi-8270/fi-8150/fi-8250\]\(第 373 頁\)](#)。
- 手動指定 IP 位址時，請指定正確的 IP 位址。
自動設定 IP 位址時，請檢查 DHCP 伺服器功能是否正常。
即使 DHCP 伺服器功能正常，依據 DHCP 伺服器的設定而定，可能未正確指派 IP 位址。檢查 DHCP 伺服器的操作狀態及設定。

● 掃描器的 IP 位址是否用於其他通訊裝置？

解決方案

若有多台通訊裝置使用相同網路上的相同 IP 位址，通訊可能失敗。避免 IP 位址重複。

● 過去是否使用與掃描器相同 IP 位址將其他通訊裝置連線至伺服器？

解決方案

若將掃描器連線至伺服器並變更偏好設定，但沒有在伺服器通訊其他使用與掃描器相同 IP 位址的主機或通訊裝置後關閉伺服器，則通訊會失敗。重新啟動伺服器。

● 掃描器和伺服器之間是否有防火牆裝置？

解決方案

檢查來自掃描器的存取未被防火牆裝置禁止。

● 是否已正確指定 fi Series 網路設定中的 [連結伺服器] 設定？

解決方案

確認伺服器連結設定的以下設定項目。

- 是否啟用伺服器設定。
- [主機名稱/IP 位址] 與 [連接埠號碼] 是否正確。
- Proxy 伺服器的 [使用使用者認證] 設定是否正確。

您可如下檢查伺服器連結設定。

- 若為 fi-8190/fi-8290/fi-8170/fi-8270
使用以下一種方法可檢查伺服器連結設定。
 - 在操作面板的 [設定功能表] 畫面上的 [1:掃描器資訊] 中，可檢查伺服器連結設定。
關於詳細資訊，請參閱 [如何使用設定功能表\(第 136 頁\)](#)。
 - 在 fi Series 網路設定中，可檢查伺服器連結設定。
關於詳細資訊，請參閱 [網路設定 \(fi Series 網路設定\) \[fi-8190/fi-8290/fi-8170/fi-8270/fi-8150/fi-8250\]\(第 373 頁\)](#)。
- 若為 fi-8150/fi-8250
在 fi Series 網路設定中，可檢查伺服器連結設定。
關於詳細資訊，請參閱 [網路設定 \(fi Series 網路設定\) \[fi-8190/fi-8290/fi-8170/fi-8270/fi-8150/fi-8250\]\(第 373 頁\)](#)。

● 伺服器上的設定是否正確？

解決方案

請參閱您伺服器的手冊並檢查設定。

● 掃描器和伺服器的「網路加密」設定是否相同？

解決方案

確認掃描器的「網路加密」設定和 PaperStream NX Manager/Scanner Central Admin Server 中的設定一致。

您可如下檢查「網路加密」設定。

- 若為 fi-8190/fi-8290/fi-8170/fi-8270
使用以下一種方法可檢查掃描器的「網路加密」設定。
 - 在操作面板的 [設定功能表] 畫面上的 [1:掃描器資訊] 中，可檢查掃描器的「網路加密」設定。
關於詳細資訊，請參閱 [如何使用設定功能表\(第 136 頁\)](#)。
 - 使用 IP 位址設定工具可檢查掃描器的「網路加密」設定。
關於詳細資訊，請參閱 [Network Setup Tool for fi Series 說明](#)。

關於如何啟動 IP 位址設定工具的詳細資訊，請參閱 [啟動 IP 位址設定工具](#)[fi-8190/fi-8290/fi-8170/fi-8270/fi-8150/fi-8250](第 63 頁)。

- 在 fi Series 網路設定中，可檢查掃描器的「網路加密」設定。
關於詳細資訊，請參閱 [網路設定 \(fi Series 網路設定\)](#) [fi-8190/fi-8290/fi-8170/fi-8270/fi-8150/fi-8250](第 373 頁)。
- 若為 fi-8150/fi-8250
使用以下一種方法可檢查掃描器的「網路加密」設定。
 - 使用 IP 位址設定工具可檢查掃描器的「網路加密」設定。
關於詳細資訊，請參閱 [Network Setup Tool for fi Series 說明](#)。
關於如何啟動 IP 位址設定工具的詳細資訊，請參閱 [啟動 IP 位址設定工具](#)[fi-8190/fi-8290/fi-8170/fi-8270/fi-8150/fi-8250](第 63 頁)。
 - 在 fi Series 網路設定中，可檢查掃描器的「網路加密」設定。
關於詳細資訊，請參閱 [網路設定 \(fi Series 網路設定\)](#) [fi-8190/fi-8290/fi-8170/fi-8270/fi-8150/fi-8250](第 373 頁)。

關於 PaperStream NX Manager/Scanner Central Admin Server 中的設定，詳情請參閱 [PaperStream NX Manager 使用指南/Scanner Central Admin 使用指南](#)。

無法指定主機名稱來將 (以 PaperStream NX Manager 操作的) 掃描器連線至 (有 PaperStream NX Manager 的) 伺服器 [fi-8190/fi-8290/fi-8170/fi-8270/fi-8150/fi-8250]

請檢查以下項目

- 伺服器的主機名稱是否正確？(第 278 頁)
- 是否已正確指定 DNS 伺服器資訊？(第 279 頁)
- DNS 伺服器的功能是否正常？(第 279 頁)
- 掃描器與伺服器是否已連線至網路？(第 280 頁)
- 掃描器的 IP 位址是否正確？(第 280 頁)
- 掃描器的 IP 位址是否用於其他通訊裝置？(第 280 頁)
- 過去是否使用與掃描器相同 IP 位址將其他通訊裝置連線至伺服器？(第 281 頁)
- 掃描器和伺服器之間是否有防火牆裝置？(第 281 頁)
- 是否已正確指定 fi Series 網路設定中的 [連結伺服器] 設定？(第 281 頁)
- 伺服器上的設定是否正確？(第 281 頁)
- 掃描器和伺服器的「網路加密」設定是否相同？(第 281 頁)

如果問題仍然持續出現，請先檢查 [聯絡掃描器特約服務中心之前](#)(第 310 頁) 中的每個項目，然後聯絡您購買此產品的經銷商/代理商。如果本產品隨附聯絡人清單，請參閱其中的聯絡資訊，如果本產品隨附的《安全注意事項》中有聯絡洽詢章節，請參閱聯絡洽詢章節中的聯絡資訊，然後即可提出詢問。

- 伺服器的主機名稱是否正確？

解決方案

請確認伺服器的主機名稱正確。

您可如下檢查伺服器的主機名稱。

- 若為 fi-8190/fi-8290/fi-8170/fi-8270
 - 使用以下一種方法可檢查伺服器的主機名稱。
 - 在操作面板的 [設定功能表] 畫面上的 [1:掃描器資訊] 中，可檢查伺服器的主機名稱。
關於詳細資訊，請參閱 [如何使用設定功能表](#)(第 136 頁)。
 - 在 fi Series 網路設定中，可檢查伺服器的主機名稱。
關於詳細資訊，請參閱 [網路設定 \(fi Series 網路設定\)](#) [fi-8190/fi-8290/fi-8170/fi-8270/fi-8150/fi-8250](第 373 頁)。
- 若為 fi-8150/fi-8250
 - 在 fi Series 網路設定中，可檢查伺服器的主機名稱。
關於詳細資訊，請參閱 [網路設定 \(fi Series 網路設定\)](#) [fi-8190/fi-8290/fi-8170/fi-8270/fi-8150/fi-8250](第 373 頁)。

- 是否已正確指定 DNS 伺服器資訊？

解決方案

為掃描器檢查 DNS 伺服器設定的下列設定項目。

- 是否已啟用 DNS 伺服器設定。
- 主要 DNS 和次要 DNS 設定是否正確。
您可如下檢查 DNS 伺服器設定。
- 若為 fi-8190/fi-8290/fi-8170/fi-8270
使用以下一種方法可檢查掃描器的 DNS 伺服器設定。
 - 在操作面板的 [設定功能表] 畫面上的 [1:掃描器資訊] 中，可檢查掃描器的 DNS 伺服器設定。
關於詳細資訊，請參閱 [如何使用設定功能表\(第 136 頁\)](#)。
 - 在 fi Series 網路設定中，可檢查掃描器的 DNS 伺服器設定。
關於詳細資訊，請參閱 [網路設定 \(fi Series 網路設定\) \[fi-8190/fi-8290/fi-8170/fi-8270/fi-8150/fi-8250\]\(第 373 頁\)](#)。
- 若為 fi-8150/fi-8250
在 fi Series 網路設定中，可檢查掃描器的 DNS 伺服器設定。
關於詳細資訊，請參閱 [網路設定 \(fi Series 網路設定\) \[fi-8190/fi-8290/fi-8170/fi-8270/fi-8150/fi-8250\]\(第 373 頁\)](#)。

- DNS 伺服器的功能是否正常？

解決方案

檢查 DNS 伺服器的功能是否正常。

在電腦上啟動命令提示字元，並使用 PING 命令來指定 DNS 伺服器的 IP 位址，然後檢查 DNS 伺服器功能是否正常。

您可如下檢查 DNS 伺服器的 IP 位址。

- 若為 fi-8190/fi-8290/fi-8170/fi-8270
使用以下一種方法可檢查 DNS 伺服器的 IP 位址。
 - 在操作面板的 [設定功能表] 畫面上的 [1:掃描器資訊] 中，可檢查 DNS 伺服器的 IP 位址。
關於詳細資訊，請參閱 [如何使用設定功能表\(第 136 頁\)](#)。
 - 在 fi Series 網路設定中，可檢查 DNS 伺服器的 IP 位址。
關於詳細資訊，請參閱 [網路設定 \(fi Series 網路設定\) \[fi-8190/fi-8290/fi-8170/fi-8270/fi-8150/fi-8250\]\(第 373 頁\)](#)。
- 若為 fi-8150/fi-8250
在 fi Series 網路設定中，可檢查 DNS 伺服器的 IP 位址。
關於詳細資訊，請參閱 [網路設定 \(fi Series 網路設定\) \[fi-8190/fi-8290/fi-8170/fi-8270/fi-8150/fi-8250\]\(第 373 頁\)](#)。

- 掃描器與伺服器是否已連線至網路？

解決方案

請參閱 [無法透過網路連接掃描器和電腦 \[fi-8190/fi-8290/fi-8170/fi-8270/fi-8150/fi-8250\]](#)(第 268 頁), 然後採取適當的措施。

- 掃描器的 IP 位址是否正確？

解決方案

檢查掃描器的 IP 位址。

您可如下檢查掃描器的 IP 位址。

- 若為 fi-8190/fi-8290/fi-8170/fi-8270

使用以下一種方法可檢查掃描器的 IP 位址。

- 在操作面板的 [設定功能表] 畫面上的 [1:掃描器資訊] 中, 可檢查掃描器的 IP 位址。

關於詳細資訊, 請參閱 [如何使用設定功能表](#)(第 136 頁)。

- 使用 IP 位址設定工具可檢查掃描器的 IP 位址。

關於詳細資訊, 請參閱 [Network Setup Tool for fi Series 說明](#)。

關於如何啟動 IP 位址設定工具的詳細資訊, 請參閱 [啟動 IP 位址設定工具](#)[fi-8190/fi-8290/fi-8170/fi-8270/fi-8150/fi-8250](第 63 頁)。

- 在 fi Series 網路設定中, 可檢查掃描器的 IP 位址。

關於詳細資訊, 請參閱 [網路設定 \(fi Series 網路設定\)](#) [fi-8190/fi-8290/fi-8170/fi-8270/fi-8150/fi-8250](第 373 頁)。

- 若為 fi-8150/fi-8250

使用以下一種方法可檢查掃描器的 IP 位址。

- 使用 IP 位址設定工具可檢查掃描器的 IP 位址。

關於詳細資訊, 請參閱 [Network Setup Tool for fi Series 說明](#)。

關於如何啟動 IP 位址設定工具的詳細資訊, 請參閱 [啟動 IP 位址設定工具](#)[fi-8190/fi-8290/fi-8170/fi-8270/fi-8150/fi-8250](第 63 頁)。

- 在 fi Series 網路設定中, 可檢查掃描器的 IP 位址。

關於詳細資訊, 請參閱 [網路設定 \(fi Series 網路設定\)](#) [fi-8190/fi-8290/fi-8170/fi-8270/fi-8150/fi-8250](第 373 頁)。

手動指定 IP 位址時, 請指定正確的 IP 位址。

自動設定 IP 位址時, 請檢查 DHCP 伺服器功能是否正常。

即使 DHCP 伺服器功能正常, 依據 DHCP 伺服器的設定而定, 可能未正確指派 IP 位址。檢查 DHCP 伺服器的操作狀態及設定。

- 掃描器的 IP 位址是否用於其他通訊裝置？

解決方案

若有多台通訊裝置使用相同網路上的相同 IP 位址, 通訊可能失敗。避免 IP 位址重複。

- 過去是否使用與掃描器相同 IP 位址將其他通訊裝置連線至伺服器？

解決方案

若將掃描器連線至伺服器並變更偏好設定，但沒有在伺服器通訊其他使用與掃描器相同 IP 位址的主機或通訊裝置後關閉伺服器，則通訊會失敗。重新啟動伺服器。

- 掃描器和伺服器之間是否有防火牆裝置？

解決方案

檢查來自掃描器的存取未被防火牆裝置禁止。

- 是否已正確指定 fi Series 網路設定中的 [連結伺服器] 設定？

解決方案

確認伺服器連結設定的以下設定項目。

- 是否啟用伺服器設定。
- [主機名稱/IP 位址] 與 [連接埠號碼] 是否正確。
- Proxy 伺服器的 [使用使用者認證] 設定是否正確。

您可如下檢查伺服器連結設定。

- 若為 fi-8190/fi-8290/fi-8170/fi-8270

使用以下一種方法可檢查伺服器連結設定。

- 在操作面板的 [設定功能表] 畫面上的 [1:掃描器資訊] 中，可檢查伺服器連結設定。
關於詳細資訊，請參閱 [如何使用設定功能表\(第 136 頁\)](#)。
- 在 fi Series 網路設定中，可檢查伺服器連結設定。
關於詳細資訊，請參閱 [網路設定 \(fi Series 網路設定\) \[fi-8190/fi-8290/fi-8170/fi-8270/fi-8150/fi-8250\]\(第 373 頁\)](#)。

- 若為 fi-8150/fi-8250

在 fi Series 網路設定中，可檢查伺服器連結設定。

關於詳細資訊，請參閱 [網路設定 \(fi Series 網路設定\) \[fi-8190/fi-8290/fi-8170/fi-8270/fi-8150/fi-8250\]\(第 373 頁\)](#)。

- 伺服器上的設定是否正確？

解決方案

請參閱您伺服器的手冊並檢查設定。

- 掃描器和伺服器的「網路加密」設定是否相同？

解決方案

確認掃描器的「網路加密」設定和 PaperStream NX Manager/Scanner Central Admin Server 中的設定一致。

您可如下檢查「網路加密」設定。

- 若為 fi-8190/fi-8290/fi-8170/fi-8270

使用以下一種方法可檢查掃描器的「網路加密」設定。

- 在操作面板的 [設定功能表] 畫面上的 [1:掃描器資訊] 中，可檢查掃描器的「網路加密」設定。
關於詳細資訊，請參閱 [如何使用設定功能表\(第 136 頁\)](#)。
- 使用 IP 位址設定工具可檢查掃描器的「網路加密」設定。
關於詳細資訊，請參閱 [Network Setup Tool for fi Series 說明](#)。
關於如何啟動 IP 位址設定工具的詳細資訊，請參閱 [啟動 IP 位址設定工具\[fi-8190/fi-8290/fi-8170/fi-8270/fi-8150/fi-8250\]\(第 63 頁\)](#)。
- 在 fi Series 網路設定中，可檢查掃描器的「網路加密」設定。
關於詳細資訊，請參閱 [網路設定 \(fi Series 網路設定\) \[fi-8190/fi-8290/fi-8170/fi-8270/fi-8150/fi-8250\]\(第 373 頁\)](#)。

- 若為 fi-8150/fi-8250

使用以下一種方法可檢查掃描器的「網路加密」設定。

- 使用 IP 位址設定工具可檢查掃描器的「網路加密」設定。
關於詳細資訊，請參閱 [Network Setup Tool for fi Series 說明](#)。
關於如何啟動 IP 位址設定工具的詳細資訊，請參閱 [啟動 IP 位址設定工具\[fi-8190/fi-8290/fi-8170/fi-8270/fi-8150/fi-8250\]\(第 63 頁\)](#)。
- 在 fi Series 網路設定中，可檢查掃描器的「網路加密」設定。
關於詳細資訊，請參閱 [網路設定 \(fi Series 網路設定\) \[fi-8190/fi-8290/fi-8170/fi-8270/fi-8150/fi-8250\]\(第 373 頁\)](#)。

關於 PaperStream NX Manager/Scanner Central Admin Server 中的設定，詳情請參閱 [PaperStream NX Manager 使用指南/Scanner Central Admin 使用指南](#)。

無法開始掃描

請檢查以下項目

- 是否已解除搬運鎖？[fi-8290/fi-8270/fi-8250/fi-8250U](第 283 頁)
- 是否指定用來開始掃描的按鈕的設定？(第 283 頁)
- 文件是否正確載入 ADF 進紙槽 (送紙器)？(第 283 頁)
- ADF 是否確實關上？(第 283 頁)
- 掃描器和電腦是否已正確連線？(第 283 頁)

如果問題仍然持續出現，請先檢查 [聯絡掃描器特約服務中心之前](#)(第 310 頁) 中的每個項目，然後聯絡您購買此產品的經銷商/代理商。如果本產品隨附聯絡人清單，請參閱其中的聯絡資訊，如果本產品隨附的《安全注意事項》中有聯絡洽詢章節，請參閱聯絡洽詢章節中的聯絡資訊，然後即可提出詢問。

- 是否已解除搬運鎖？[fi-8290/fi-8270/fi-8250/fi-8250U]

解決方案

關閉掃描器，然後解除搬運鎖開關。

關於如何關閉掃描器電源的詳細資訊，請參閱 [開啟/關閉電源](#)(第 64 頁)。

關於解除搬運鎖開關的詳細資訊，請參閱 [搬運鎖異常](#) [fi-8290/fi-8270/fi-8250/fi-8250U](第 255 頁)。

- 是否指定用來開始掃描的按鈕的設定？

解決方案

指定用來開始掃描的按鈕的設定。

關於詳細資訊，請參閱 [按下掃描器上的按鈕來啟動影像掃描應用程式並執行掃描](#)(第 89 頁)。

- 文件是否正確載入 ADF 進紙槽 (送紙器)？

解決方案

將文件重新載入 ADF 進紙槽 (送紙器)。

- ADF 是否確實關上？

解決方案

請牢牢關閉 ADF。

若 ADF 發生卡紙，請取出文件並關上 ADF。

- 掃描器和電腦是否已正確連線？

解決方案

- 使用有線區域網路時
 - 檢查掃描器是否已連線至網路。
 - 在掃描器選擇工具中，確認已選擇您要使用的掃描器。

關於掃描器選擇工具的詳細資訊，請參閱 [Network Setup Tool for fi Series 說明](#)。

- 您要使用的掃描器若未顯示於掃描器選擇工具視窗中，請檢查該掃描器的網路設定。您可如下檢查掃描器的網路設定。
 - 若為 fi-8190/fi-8290/fi-8170/fi-8270
使用以下一種方法可檢查掃描器的網路設定。
 - 在操作面板的 [設定功能表] 畫面上的 [1: 掃描器資訊] 中，可檢查掃描器的網路設定。
關於詳細資訊，請參閱 [如何使用設定功能表\(第 136 頁\)](#)。
 - 使用 IP 位址設定工具可檢查掃描器的網路設定。
關於詳細資訊，請參閱 [Network Setup Tool for fi Series 說明](#)。
關於如何啟動 IP 位址設定工具的詳細資訊，請參閱 [啟動 IP 位址設定工具\[fi-8190/fi-8290/fi-8170/fi-8270/fi-8150/fi-8250\]\(第 63 頁\)](#)。
 - 在 fi Series 網路設定中，可檢查掃描器的網路設定。
關於詳細資訊，請參閱 [網路設定 \(fi Series 網路設定\) \[fi-8190/fi-8290/fi-8170/fi-8270/fi-8150/fi-8250\]\(第 373 頁\)](#)。
 - 若為 fi-8150/fi-8250
使用以下一種方法可檢查掃描器的網路設定。
 - 使用 IP 位址設定工具可檢查掃描器的網路設定。
關於詳細資訊，請參閱 [Network Setup Tool for fi Series 說明](#)。
關於如何啟動 IP 位址設定工具的詳細資訊，請參閱 [啟動 IP 位址設定工具\[fi-8190/fi-8290/fi-8170/fi-8270/fi-8150/fi-8250\]\(第 63 頁\)](#)。
 - 在 fi Series 網路設定中，可檢查掃描器的網路設定。
關於詳細資訊，請參閱 [網路設定 \(fi Series 網路設定\) \[fi-8190/fi-8290/fi-8170/fi-8270/fi-8150/fi-8250\]\(第 373 頁\)](#)。
- 若已在掃描器選擇工具中選擇您要使用的掃描器，但掃描器無法連線至電腦，請參閱 [無法透過網路連接掃描器和電腦 \[fi-8190/fi-8290/fi-8170/fi-8270/fi-8150/fi-8250\]\(第 268 頁\)](#)。
- 使用 USB 時
檢查是否已透過 USB 纜線連接掃描器和電腦。
若仍無法將掃描器連線至電腦，請參閱 [無法透過 USB 纜線連接掃描器和電腦\(第 272 頁\)](#)。

掃描時間太長

請檢查以下項目

- 若使用 USB 連線，USB 纜線是否與電腦上的 USB 1.1 連接埠接受？(第 285 頁)
- 是否在電腦不穩定時啟動掃描 (例如，剛開啟或登入電腦時)？(第 285 頁)
- 滾輪是否乾淨？(第 285 頁)
- 電腦是否符合用於測量掃描速度的系統環境規格？(第 285 頁)

如果問題仍然持續出現，請先檢查 [聯絡掃描器特約服務中心之前\(第 310 頁\)](#) 中的每個項目，然後聯絡您購買此產品的經銷商/代理商。如果本產品隨附聯絡人清單，請參閱其中的聯絡資訊，如果本產品隨附的《安全注意事項》中有聯絡洽詢章節，請參閱聯絡洽詢章節中的聯絡資訊，然後即可提出詢問。

- 若使用 USB 連線，USB 纜線是否與電腦上的 USB 1.1 連接埠接受？

解決方案

若使用 USB 連線，將 USB 纜線連接到 USB 3.2 Gen 1x1 (USB 3.0)/USB 2.0 連接埠。

- 是否在電腦不穩定時啟動掃描 (例如，剛開啟或登入電腦時)？

解決方案

開啟或登入電腦後，請稍待片刻再啟動掃描。

- 滾輪是否乾淨？

解決方案

清潔滾輪。

關於詳細資訊，請參閱 [日常維護\(第 200 頁\)](#)。

- 電腦是否符合用於測量掃描速度的系統環境規格？

解決方案

如果電腦不符合 [基本規格\(第 393 頁\)](#) 中所列之用於測量掃描速度的系統環境規格 (例如 CPU 和記憶體)，請在符合規格的電腦上使用。

相片或照片的掃描影像不清晰/出現影像雜訊

請檢查以下項目

- 在掃描器驅動程式中是否指定黑白模式的掃描設定？(第 286 頁)
- 是否在掃描器驅動程式中指定了較低的掃描解析度？(第 286 頁)
- ADF 內部的掃描玻璃和滾輪是否乾淨？(第 286 頁)

如果問題仍然持續出現，請先檢查 [聯絡掃描器特約服務中心之前](#)(第 310 頁) 中的每個項目，然後聯絡您購買此產品的經銷商/代理商。如果本產品隨附聯絡人清單，請參閱其中的聯絡資訊，如果本產品隨附的《安全注意事項》中有聯絡洽詢章節，請參閱聯絡洽詢章節中的聯絡資訊，然後即可提出詢問。

- 在掃描器驅動程式中是否指定黑白模式的掃描設定？

解決方案

請使用掃描器驅動程式指定不會"二值化"(以黑白輸出) 的掃描設定，然後再掃描一次。
若只是將圖片或相片"二值化" (以黑白輸出)，掃描出來的影像與原始影像可能大有不同。

- 是否在掃描器驅動程式中指定了較低的掃描解析度？

解決方案

若掃描以半色調列印的文件，影像上可能會出現圖樣雜訊 (摩爾紋路)。
在掃描器驅動程式中指定較高的解析度。

- ADF 內部的掃描玻璃和滾輪是否乾淨？

解決方案

清潔骯髒處。
關於詳細資訊，請參閱 [日常維護](#)(第 200 頁)。

掃描出來的文字或線條品質未如理想

請檢查以下項目

- 使用平台掃描文件時，文件壓墊和文件平台是否乾淨？[fi-8290/fi-8270/fi-8250/fi-8250U](第 287 頁)
- ADF 內部的掃描玻璃和滾輪是否乾淨？(第 287 頁)
- 指定的解析度是否適當？(第 287 頁)
- 是否在掃描器驅動程式中指定灰階或彩色模式的掃描設定？(第 287 頁)
- 文件上是否有任何異物 (如灰塵、紙灰)？(第 287 頁)

如果問題仍然持續出現，請先檢查 [聯絡掃描器特約服務中心之前](#)(第 310 頁) 中的每個項目，然後聯絡您購買此產品的經銷商/代理商。如果本產品隨附聯絡人清單，請參閱其中的聯絡資訊，如果本產品隨附的《安全注意事項》中有聯絡洽詢章節，請參閱聯絡洽詢章節中的聯絡資訊，然後即可提出詢問。

- 使用平台掃描文件時，文件壓墊和文件平台是否乾淨？[fi-8290/fi-8270/fi-8250/fi-8250U]

解決方案

清潔骯髒處。

關於詳細資訊，請參閱 [日常維護](#)(第 200 頁)。

- ADF 內部的掃描玻璃和滾輪是否乾淨？

解決方案

清潔骯髒處。

關於詳細資訊，請參閱 [日常維護](#)(第 200 頁)。

- 指定的解析度是否適當？

解決方案

在掃描器驅動程式中指定較高的解析度。

- 是否在掃描器驅動程式中指定灰階或彩色模式的掃描設定？

解決方案

在掃描器驅動程式中，請指定掃描設定為黑白模式。

以灰階或彩色模式掃描時，掃描出來的影像可能會不夠清晰。

- 文件上是否有任何異物 (如灰塵、紙灰)？

解決方案

移除文件上的異物。

異物可能沾在 ADF 內部的掃描玻璃，或沾在平台的文件平台上 [fi-8290/fi-8270/fi-8250/fi-8250U]，造成影像看起來變髒。

影像變形或模糊

請檢查以下項目

- 使用平台掃描文件時，文件壓墊和文件平台是否乾淨？[fi-8290/fi-8270/fi-8250/fi-8250U](第 288 頁)
- ADF 內部的掃描玻璃和滾輪是否乾淨？(第 288 頁)
- 掃描期間是否按下了 ADF？另外，ADF 頂部是否置有重物？(第 288 頁)
- 是否在不穩定或出現震動的地方執行掃描？(第 288 頁)
- 掃描器放置處是否平坦？此外，掃描器底部是否附有橡膠墊？(第 288 頁)
- 文件上是否有褶痕或捲曲？(第 289 頁)
- 是否掃描小冊子？(第 289 頁)

如果問題仍然持續出現，請先檢查 [聯絡掃描器特約服務中心之前\(第 310 頁\)](#) 中的每個項目，然後聯絡您購買此產品的經銷商/代理商。如果本產品隨附聯絡人清單，請參閱其中的聯絡資訊，如果本產品隨附的《安全注意事項》中有聯絡洽詢章節，請參閱聯絡洽詢章節中的聯絡資訊，然後即可提出詢問。

- 使用平台掃描文件時，文件壓墊和文件平台是否乾淨？[fi-8290/fi-8270/fi-8250/fi-8250U]

解決方案

清潔骯髒處。

關於詳細資訊，請參閱 [日常維護\(第 200 頁\)](#)。

- ADF 內部的掃描玻璃和滾輪是否乾淨？

解決方案

清潔骯髒處。

關於詳細資訊，請參閱 [日常維護\(第 200 頁\)](#)。

- 掃描期間是否按下了 ADF？另外，ADF 頂部是否置有重物？

解決方案

掃描期間請勿按下 ADF 頂部或在其上置放重物。

- 是否在不穩定或出現震動的地方執行掃描？

解決方案

請在穩定且不會出現震動的地方執行掃描。

- 掃描器放置處是否平坦？此外，掃描器底部是否附有橡膠墊？

解決方案

請將掃描器放置在平坦處。

另外，請裝上掃描器底部的橡膠墊。

- 文件上是否有褶痕或捲曲？

解決方案

壓平文件上的褶痕或捲曲。

- 是否掃描小冊子？

解決方案

掃描展開的小冊子時，以面朝下、頁數多的半邊作為前端的方式載入 ADF 進紙槽 (送紙器)。若以錯誤的方向掃描小冊子，小冊子可能會損壞或影像可能會被直向拉長。

請完全展開小冊子並載入 ADF 進紙槽 (送紙器)。否則，可能無法送入小冊子。

若直接掃描小冊子而掃描影像扭曲，請將小冊子放入小冊子文件護套中並執行掃描。

掃描出來的影像出現直線

請檢查以下項目

- 使用平台掃描文件時，文件壓墊和文件平台是否乾淨？[fi-8290/fi-8270/fi-8250/fi-8250U](第 290 頁)
- ADF 內部的掃描玻璃和滾輪是否乾淨？(第 290 頁)
- 文件上是否有任何異物 (如灰塵、紙灰)？(第 290 頁)
- 掃描器的掃描器驅動程式中是否啟用 [減少直線]？(第 290 頁)

如果問題仍然持續出現，請先檢查 [聯絡掃描器特約服務中心之前](#)(第 310 頁) 中的每個項目，然後聯絡您購買此產品的經銷商/代理商。如果本產品隨附聯絡人清單，請參閱其中的聯絡資訊，如果本產品隨附的《安全注意事項》中有聯絡洽詢章節，請參閱聯絡洽詢章節中的聯絡資訊，然後即可提出詢問。

- 使用平台掃描文件時，文件壓墊和文件平台是否乾淨？[fi-8290/fi-8270/fi-8250/fi-8250U]

解決方案

清潔骯髒處。

關於詳細資訊，請參閱 [日常維護](#)(第 200 頁)。

- ADF 內部的掃描玻璃和滾輪是否乾淨？

解決方案

清潔骯髒處。

關於詳細資訊，請參閱 [日常維護](#)(第 200 頁)。

- 文件上是否有任何異物 (如灰塵、紙灰)？

解決方案

移除文件上的異物。

異物可能沾在 ADF 內部的掃描玻璃，或沾在平台的文件平台上 [fi-8290/fi-8270/fi-8250/fi-8250U]，造成影像看起來變髒。

- 掃描器的掃描器驅動程式中是否啟用 [減少直線]？

解決方案

啟用掃描器驅動程式中的 [減少直線]，然後執行掃描。

開啟電源後，LCD 中已顯示錯誤 (錯誤代碼「U0:10」、「U4:40」或「U5:4A」) [fi-8190/fi-8290/fi-8170/fi-8270]

請檢查以下項目

- 是否已解除搬運鎖？[fi-8290/fi-8270](第 291 頁)
- 是否已牢牢關閉 ADF？(第 291 頁)
- 是否已牢牢關閉列印區域 (列印器蓋)？(已安裝列印器時) [fi-8190/fi-8170](第 291 頁)

如果問題仍然持續出現，請先檢查 [聯絡掃描器特約服務中心之前\(第 310 頁\)](#) 中的每個項目，然後聯絡您購買此產品的經銷商/代理商。如果本產品隨附聯絡人清單，請參閱其中的聯絡資訊，如果本產品隨附的《安全注意事項》中有聯絡洽詢章節，請參閱聯絡洽詢章節中的聯絡資訊，然後即可提出詢問。

- 是否已解除搬運鎖？[fi-8290/fi-8270]

解決方案

關閉掃描器，然後解除搬運鎖開關。

關於如何關閉掃描器電源的詳細資訊，請參閱 [開啟/關閉電源\(第 64 頁\)](#)。

關於解除搬運鎖開關的詳細資訊，請參閱 [搬運鎖異常 \[fi-8290/fi-8270/fi-8250/fi-8250U\]\(第 255 頁\)](#)。

- 是否已牢牢關閉 ADF？

解決方案

請牢牢關閉 ADF。

關於詳細資訊，請參閱 [如何關閉 ADF\(第 70 頁\)](#)。

- 是否已牢牢關閉列印區域 (列印器蓋)？(已安裝列印器時) [fi-8190/fi-8170]

解決方案

請牢牢關閉列印區域 (列印器蓋)。

關於詳細資訊，請參閱 [fi-819PRB 列印器操作指南](#)。

開啟電源後，功能編號顯示器中已顯示錯誤（「E」或其他字母或數字）[fi-8150/fi-8250/fi-8150U/fi-8250U]

請檢查以下項目

- 是否已解除搬運鎖？[fi-8250/fi-8250U](第 292 頁)
- 是否已牢牢關閉 ADF？(第 292 頁)
- 是否已牢牢關閉列印區域 (列印器蓋)？(已安裝列印器時) [fi-8150/fi-8150U](第 292 頁)

如果問題仍然持續出現，請先檢查 [聯絡掃描器特約服務中心之前\(第 310 頁\)](#) 中的每個項目，然後聯絡您購買此產品的經銷商/代理商。如果本產品隨附聯絡人清單，請參閱其中的聯絡資訊，如果本產品隨附的《安全注意事項》中有聯絡洽詢章節，請參閱聯絡洽詢章節中的聯絡資訊，然後即可提出詢問。

- 是否已解除搬運鎖？[fi-8250/fi-8250U]

解決方案

關閉掃描器，然後解除搬運鎖開關。

關於如何關閉掃描器電源的詳細資訊，請參閱 [開啟/關閉電源\(第 64 頁\)](#)。

關於解除搬運鎖開關的詳細資訊，請參閱 [搬運鎖異常 \[fi-8290/fi-8270/fi-8250/fi-8250U\]\(第 255 頁\)](#)。

- 是否已牢牢關閉 ADF？

解決方案

請牢牢關閉 ADF。

關於詳細資訊，請參閱 [如何關閉 ADF\(第 70 頁\)](#)。

- 是否已牢牢關閉列印區域 (列印器蓋)？(已安裝列印器時) [fi-8150/fi-8150U]

解決方案

請牢牢關閉列印區域 (列印器蓋)。

關於詳細資訊，請參閱 [fi-819PRB 列印器操作指南](#)。

常有文件被重疊送入掃描器中

請檢查以下項目

- 文件是否符合紙張的要求？(第 293 頁)
- 您使用 (文件) 護套嗎？(第 293 頁)
- 如果啟用了檢測文件重疊的設定，文件是否滿足正確檢測文件重疊的條件？(第 293 頁)
- 裝載前是否已擱開文件？(第 294 頁)
- 文件是否剛由影印機或雷射印表機印出？(第 294 頁)
- 文件疊是否薄於 10 mm？(第 294 頁)
- 制動輪和進紙輪是否裝妥？(第 294 頁)
- 制動輪和進紙輪是否乾淨？(第 294 頁)
- 制動輪和進紙輪是否已磨損？(第 294 頁)
- 是否在海拔 2,000 公尺或更高處使用掃描器？(第 295 頁)

如果問題仍然持續出現，請先檢查 [聯絡掃描器特約服務中心之前](#)(第 310 頁) 中的每個項目，然後聯絡您購買此產品的經銷商/代理商。如果本產品隨附聯絡人清單，請參閱其中的聯絡資訊，如果本產品隨附的《安全注意事項》中有聯絡洽詢章節，請參閱聯絡洽詢章節中的聯絡資訊，然後即可提出詢問。

- 文件是否符合紙張的要求？

解決方案

使用符合需求的文件。

關於詳細資訊，請參閱 [可掃描的文件](#)(第 108 頁)。

- 您使用 (文件) 護套嗎？

解決方案

在掃描器驅動程式中指定掃描設定再使用。

關於詳細資訊，請參閱以下資料之一：

- [掃描超過 A4/Letter 大小的文件](#)(第 178 頁)
- [掃描相片和剪報並避免其毀損](#)(第 180 頁)
- [掃描護照等小冊子並避免其毀損](#)(第 182 頁)

- 如果啟用了檢測文件重疊的設定，文件是否滿足正確檢測文件重疊的條件？

解決方案

部分文件可能被意外檢測為重疊文件。

關於詳細資訊，請參閱 [正確偵測重疊文件 \(多頁進紙\) 的必要條件](#)(第 116 頁)。

如有必要，請指定檢測文件重疊的區域。

關於詳細資訊，請參閱 [指定檢測多頁進紙的區域 \[指定多頁進紙檢測區域\]](#)(第 355 頁)。

- 裝載前是否已擱開文件？

解決方案

擱開文件。

關於詳細資訊，請參閱 [準備將文件載入 ADF 進紙槽 \(送紙器\)](#)(第 102 頁)。

- 文件是否剛由影印機或雷射印表機印出？

解決方案

請擱開文件數次，以消除文件上的靜電。

關於詳細資訊，請參閱 [準備將文件載入 ADF 進紙槽 \(送紙器\)](#)(第 102 頁)。

- 文件疊是否薄於 10 mm？

解決方案

可載入厚度最多 10 mm 的文件疊。減少文件疊的紙張數量，使其薄於 10 mm。

- 制動輪和進紙輪是否裝妥？

解決方案

將制動輪和進紙輪裝妥。

關於詳細資訊，請參閱 [更換制動輪](#)(第 218 頁) 和 [更換進紙輪](#)(第 222 頁)。

- 制動輪和進紙輪是否乾淨？

解決方案

清潔制動輪和進紙輪。

關於詳細資訊，請參閱 [日常維護](#)(第 200 頁)。

- 制動輪和進紙輪是否已磨損？

解決方案

檢查制動輪和進紙輪的計數器。

- 若為 fi-8190/fi-8290/fi-8170/fi-8270

用以下一種方法檢查制動輪和進紙輪的計數器。

- 在操作面板的 [設定功能表] 畫面上的 [5.耗材計數器] 中，檢查制動輪和進紙輪的計數器。

關於詳細資訊，請參閱 [如何使用設定功能表](#)(第 136 頁)。

- 在 Software Operation Panel 中檢查制動輪和進紙輪的計數器。

關於詳細資訊，請參閱 [檢查紙張計數器](#)(第 329 頁)。

- 若為 fi-8150/fi-8250/fi-8150U/fi-8250U

在 Software Operation Panel 中檢查制動輪和進紙輪的計數器。

關於詳細資訊，請參閱 [檢查紙張計數器](#)(第 329 頁)。

如有需要，可更換制動輪和進紙輪。

關於詳細資訊，請參閱 [更換制動輪](#)(第 218 頁) 和 [更換進紙輪](#)(第 222 頁)。

- 是否在海拔 2,000 公尺或更高處使用掃描器？

解決方案

在 Software Operation Panel 中啟用 [高處模式]。

關於詳細資訊，請參閱 [在高處掃描 \[高處模式\]\(第 349 頁\)](#)。

如果在海拔高度低於 2,000 m 的平地使用掃描器，但卻啟用 [高處模式]，可能無法檢測出文件重疊。

經常發生文件無法送入 ADF 的狀況

請檢查以下項目

- 文件是否符合紙張的要求？(第 296 頁)
- 裝載前是否已擱開文件？(第 296 頁)
- 制動輪和進紙輪是否裝妥？(第 296 頁)
- 制動輪和進紙輪是否乾淨？(第 296 頁)
- 制動輪和進紙輪是否已磨損？(第 296 頁)

如果問題仍然持續出現，請先檢查 [聯絡掃描器特約服務中心之前](#)(第 310 頁) 中的每個項目，然後聯絡您購買此產品的經銷商/代理商。如果本產品隨附聯絡人清單，請參閱其中的聯絡資訊，如果本產品隨附的《安全注意事項》中有聯絡洽詢章節，請參閱聯絡洽詢章節中的聯絡資訊，然後即可提出詢問。

- 文件是否符合紙張的要求？

解決方案

使用符合需求的文件。

關於詳細資訊，請參閱 [可掃描的文件](#)(第 108 頁)。

- 裝載前是否已擱開文件？

解決方案

擱開文件。

關於詳細資訊，請參閱 [準備將文件載入 ADF 進紙槽 \(送紙器\)](#)(第 102 頁)。

- 制動輪和進紙輪是否裝妥？

解決方案

將制動輪和進紙輪裝妥。

關於詳細資訊，請參閱 [更換制動輪](#)(第 218 頁) 和 [更換進紙輪](#)(第 222 頁)。

- 制動輪和進紙輪是否乾淨？

解決方案

清潔制動輪和進紙輪。

關於詳細資訊，請參閱 [日常維護](#)(第 200 頁)。

- 制動輪和進紙輪是否已磨損？

解決方案

檢查制動輪和進紙輪的計數器。

- 若為 fi-8190/fi-8290/fi-8170/fi-8270
 - 用以下一種方法檢查制動輪和進紙輪的計數器。
 - 在操作面板的 [設定功能表] 畫面上的 [5.耗材計數器] 中，檢查制動輪和進紙輪的計數器。

關於詳細資訊，請參閱 [如何使用設定功能表\(第 136 頁\)](#)。

- 在 Software Operation Panel 中檢查制動輪和進紙輪的計數器。

關於詳細資訊，請參閱 [檢查紙張計數器\(第 329 頁\)](#)。

- 若為 fi-8150/fi-8250/fi-8150U/fi-8250U

在 Software Operation Panel 中檢查制動輪和進紙輪的計數器。

關於詳細資訊，請參閱 [檢查紙張計數器\(第 329 頁\)](#)。

如有需要，可更換制動輪和進紙輪。

關於詳細資訊，請參閱 [更換制動輪\(第 218 頁\)](#) 和 [更換進紙輪\(第 222 頁\)](#)。

紙張保護經常設為關閉

請檢查以下項目

- 文件是否符合紙張的要求？(第 298 頁)
- ADF 中是否有任何異物？(第 298 頁)
- 制動輪和進紙輪是否裝妥？(第 298 頁)
- 制動輪和進紙輪是否乾淨？(第 298 頁)
- 制動輪和進紙輪是否已磨損？(第 298 頁)
- 紙張保護功能的敏感度等級是否設為高？(第 299 頁)

如果問題仍然持續出現，請先檢查 [聯絡掃描器特約服務中心之前](#)(第 310 頁) 中的每個項目，然後聯絡您購買此產品的經銷商/代理商。如果本產品隨附聯絡人清單，請參閱其中的聯絡資訊，如果本產品隨附的《安全注意事項》中有聯絡洽詢章節，請參閱聯絡洽詢章節中的聯絡資訊，然後即可提出詢問。

- 文件是否符合紙張的要求？

解決方案

使用符合需求的文件。

關於詳細資訊，請參閱 [可掃描的文件](#)(第 108 頁)。

- ADF 中是否有任何異物？

解決方案

清潔 ADF。

移除 ADF 中的任何異物。

關於詳細資訊，請參閱 [日常維護](#)(第 200 頁)。

- 制動輪和進紙輪是否裝妥？

解決方案

將制動輪和進紙輪裝妥。

關於詳細資訊，請參閱 [更換制動輪](#)(第 218 頁) 和 [更換進紙輪](#)(第 222 頁)。

- 制動輪和進紙輪是否乾淨？

解決方案

清潔制動輪和進紙輪。

關於詳細資訊，請參閱 [日常維護](#)(第 200 頁)。

- 制動輪和進紙輪是否已磨損？

解決方案

檢查制動輪和進紙輪的計數器。

- 若為 fi-8190/fi-8290/fi-8170/fi-8270

用以下一種方法檢查制動輪和進紙輪的計數器。

- 在操作面板的 [設定功能表] 畫面上的 [5: 耗材計數器] 中，檢查制動輪和進紙輪的計數器。

關於詳細資訊，請參閱 [如何使用設定功能表\(第 136 頁\)](#)。

- 在 Software Operation Panel 中檢查制動輪和進紙輪的計數器。

關於詳細資訊，請參閱 [檢查紙張計數器\(第 329 頁\)](#)。

- 若為 fi-8150/fi-8250/fi-8150U/fi-8250U

在 Software Operation Panel 中檢查制動輪和進紙輪的計數器。

關於詳細資訊，請參閱 [檢查紙張計數器\(第 329 頁\)](#)。

如有需要，可更換制動輪和進紙輪。

關於詳細資訊，請參閱 [更換制動輪\(第 218 頁\)](#) 和 [更換進紙輪\(第 222 頁\)](#)。

- 紙張保護功能的敏感度等級是否設為高？

解決方案

降低紙張保護敏感度的等級。

- 若為 fi-8190/fi-8290/fi-8170/fi-8270

使用以下一種方式降低紙張保護敏感度的等級。

- 在操作面板的 [設定功能表] 畫面上的 [18: 紙張保護] 中，將 [歪斜敏感度] 選為 [1: 中] 而 [測敏卡紙音檢感度] 選為 [1: 低]。

關於詳細資訊，請參閱 [如何使用設定功能表\(第 136 頁\)](#)。

- 在 Software Operation Panel 中，將 [檢測紙張歪斜] 選為 [中] 而 [檢測卡紙音] 選為 [低]。

關於詳細資訊，請參閱 [指定紙張保護的敏感度等級 \[紙張保護敏感度\]\(第 346 頁\)](#)。

- 若為 fi-8150/fi-8250/fi-8150U/fi-8250U

在 Software Operation Panel 中，將 [檢測紙張歪斜] 選為 [中]。

關於詳細資訊，請參閱 [指定紙張保護的敏感度等級 \[紙張保護敏感度\]\(第 346 頁\)](#)。

經常發生卡紙/進紙異常

請檢查以下項目

- 文件是否符合紙張的要求？(第 300 頁)
- ADF 中是否有任何異物？(第 300 頁)
- ADF 中是否留有文件？(第 300 頁)
- 制動輪和進紙輪是否裝妥？(第 300 頁)
- 制動輪和進紙輪是否乾淨？(第 300 頁)
- 制動輪和進紙輪是否已磨損？(第 301 頁)

如果問題仍然持續出現，請先檢查 [聯絡掃描器特約服務中心之前](#)(第 310 頁) 中的每個項目，然後聯絡您購買此產品的經銷商/代理商。如果本產品隨附聯絡人清單，請參閱其中的聯絡資訊，如果本產品隨附的《安全注意事項》中有聯絡洽詢章節，請參閱聯絡洽詢章節中的聯絡資訊，然後即可提出詢問。

- 文件是否符合紙張的要求？

解決方案

使用符合需求的文件。

關於詳細資訊，請參閱 [可掃描的文件](#)(第 108 頁)。

- ADF 中是否有任何異物？

解決方案

清潔 ADF。

移除 ADF 中的任何異物。

關於詳細資訊，請參閱 [日常維護](#)(第 200 頁)。

- ADF 中是否留有文件？

解決方案

請由 ADF 中移除文件。

關於詳細資訊，請參閱 [發生卡紙時](#)(第 230 頁)。

- 制動輪和進紙輪是否裝妥？

解決方案

將制動輪和進紙輪裝妥。

關於詳細資訊，請參閱 [更換制動輪](#)(第 218 頁) 和 [更換進紙輪](#)(第 222 頁)。

- 制動輪和進紙輪是否乾淨？

解決方案

清潔制動輪和進紙輪。

關於詳細資訊，請參閱 [日常維護](#)(第 200 頁)。

- 制動輪和進紙輪是否已磨損？

解決方案

檢查制動輪和進紙輪的計數器。

- 若為 fi-8190/fi-8290/fi-8170/fi-8270

用以下一種方法檢查制動輪和進紙輪的計數器。

- 在操作面板的 [設定功能表] 畫面上的 [5.耗材計數器] 中，檢查制動輪和進紙輪的計數器。
關於詳細資訊，請參閱 [如何使用設定功能表\(第 136 頁\)](#)。
- 在 Software Operation Panel 中檢查制動輪和進紙輪的計數器。
關於詳細資訊，請參閱 [檢查紙張計數器\(第 329 頁\)](#)。

- 若為 fi-8150/fi-8250/fi-8150U/fi-8250U

在 Software Operation Panel 中檢查制動輪和進紙輪的計數器。

關於詳細資訊，請參閱 [檢查紙張計數器\(第 329 頁\)](#)。

如有需要，可更換制動輪和進紙輪。

關於詳細資訊，請參閱 [更換制動輪\(第 218 頁\)](#) 和 [更換進紙輪\(第 222 頁\)](#)。

影像變長

請檢查以下項目

- [滾輪是否乾淨？\(第 302 頁\)](#)
- [文件是否符合紙張的要求？\(第 302 頁\)](#)
- [制動輪和進紙輪是否已磨損？\(第 302 頁\)](#)
- [您是否調整過放大倍數？\(第 303 頁\)](#)
- [是否掃描小冊子？\(第 303 頁\)](#)

如果問題仍然持續出現，請先檢查 [聯絡掃描器特約服務中心之前\(第 310 頁\)](#) 中的每個項目，然後聯絡您購買此產品的經銷商/代理商。如果本產品隨附聯絡人清單，請參閱其中的聯絡資訊，如果本產品隨附的《安全注意事項》中有聯絡洽詢章節，請參閱聯絡洽詢章節中的聯絡資訊，然後即可提出詢問。

● 滾輪是否乾淨？

解決方案

清潔滾輪。

關於詳細資訊，請參閱 [日常維護\(第 200 頁\)](#)。

● 文件是否符合紙張的要求？

解決方案

使用符合需求的文件。

關於詳細資訊，請參閱 [可掃描的文件\(第 108 頁\)](#)。

● 制動輪和進紙輪是否已磨損？

解決方案

檢查制動輪和進紙輪的計數器。

- 若為 fi-8190/fi-8290/fi-8170/fi-8270

用以下一種方法檢查制動輪和進紙輪的計數器。

- 在操作面板的 [設定功能表] 畫面上的 [5.耗材計數器] 中，檢查制動輪和進紙輪的計數器。

關於詳細資訊，請參閱 [如何使用設定功能表\(第 136 頁\)](#)。

- 在 Software Operation Panel 中檢查制動輪和進紙輪的計數器。

關於詳細資訊，請參閱 [檢查紙張計數器\(第 329 頁\)](#)。

- 若為 fi-8150/fi-8250/fi-8150U/fi-8250U

在 Software Operation Panel 中檢查制動輪和進紙輪的計數器。

關於詳細資訊，請參閱 [檢查紙張計數器\(第 329 頁\)](#)。

如有需要，可更換制動輪和進紙輪。

關於詳細資訊，請參閱 [更換制動輪\(第 218 頁\)](#) 和 [更換進紙輪\(第 222 頁\)](#)。

- 您是否調整過放大倍數？

解決方案

在 Software Operation Panel 中調整進紙方向的放大倍數。

關於詳細資訊，請參閱 [調整掃描的開始位置 \[設定偏移量/垂直放大倍數調整\]](#)(第 335 頁)。

- 是否掃描小冊子？

解決方案

掃描展開的小冊子時，以面朝下、頁數多的半邊作為前端的方式載入 ADF 進紙槽 (送紙器)。若以錯誤的方向掃描小冊子，小冊子可能會損壞或影像可能會被直向拉長。

請完全展開小冊子並載入 ADF 進紙槽 (送紙器)。否則，可能無法送入小冊子。

若直接掃描小冊子而掃描影像扭曲，請將小冊子放入小冊子文件護套中並執行掃描。

影像頂端或底端出現陰影

請檢查以下項目

- 是否調整過偏移量 (掃描的開始位置)? (第 304 頁)
- 是否使用了頁緣填補功能，填補邊緣四周的陰影? (第 304 頁)

如果問題仍然持續出現，請先檢查 [聯絡掃描器特約服務中心之前](#) (第 310 頁) 中的每個項目，然後聯絡您購買此產品的經銷商/代理商。如果本產品隨附聯絡人清單，請參閱其中的聯絡資訊，如果本產品隨附的《安全注意事項》中有聯絡洽詢章節，請參閱聯絡洽詢章節中的聯絡資訊，然後即可提出詢問。

- 是否調整過偏移量 (掃描的開始位置)?

解決方案

在 Software Operation Panel 中，調整掃描方向 (分支) 的偏移量。

關於詳細資訊，請參閱 [調整掃描的開始位置 \[設定偏移量/垂直放大倍數調整\]](#) (第 335 頁)。

- 是否使用了頁緣填補功能，填補邊緣四周的陰影?

解決方案

使用以下一種方式填補邊緣四周的陰影。

- 在 Software Operation Panel 中，填補邊緣四周的陰影。
關於詳細資訊，請參閱 [移除出現在影像邊緣四周的陰影/線條 \[頁緣填補 \(ADF\)/頁緣填補 \(平台\) \[fi-8290/fi-8270/fi-8250/fi-8250U\]\]](#) (第 337 頁)。
- 在掃描器驅動程式中，填補邊緣四周的陰影。
關於詳細資訊，請參閱掃描器驅動程式的說明。

文件上有黑色的痕跡

請檢查以下項目

- 掃描文件是否以鉛筆或複寫紙書寫而成？(第 305 頁)
- ADF 內部的掃描玻璃和滾輪是否乾淨？(第 305 頁)

如果問題仍然持續出現，請先檢查 [聯絡掃描器特約服務中心之前\(第 310 頁\)](#) 中的每個項目，然後聯絡您購買此產品的經銷商/代理商。如果本產品隨附聯絡人清單，請參閱其中的聯絡資訊，如果本產品隨附的《安全注意事項》中有聯絡洽詢章節，請參閱聯絡洽詢章節中的聯絡資訊，然後即可提出詢問。

- 掃描文件是否以鉛筆或複寫紙書寫而成？

解決方案

掃描以鉛筆書寫的文件時，請務必經常清潔滾輪。
關於詳細資訊，請參閱 [日常維護\(第 200 頁\)](#)。

- ADF 內部的掃描玻璃和滾輪是否乾淨？

解決方案

清潔骯髒處。
關於詳細資訊，請參閱 [日常維護\(第 200 頁\)](#)。

(文件) 護套進紙不順或發生卡紙

請檢查以下項目

- 您是否只連續掃描 (文件) 護套？(第 306 頁)
- (文件) 護套是否乾淨？(第 306 頁)
- 是否在將 (文件) 護套載入 ADF 進紙槽 (送紙器) 後開始掃描？(第 306 頁)
- ADF 內部的掃描玻璃和滾輪是否乾淨？(第 307 頁)
- 制動輪和進紙輪是否已磨損？(第 307 頁)
- ADF 中是否有任何異物？(第 307 頁)
- 您是否將較厚的文件放入文件護套/相片文件護套中？(第 307 頁)

如果問題仍然持續出現，請先檢查 [聯絡掃描器特約服務中心之前\(第 310 頁\)](#) 中的每個項目，然後聯絡您購買此產品的經銷商/代理商。如果本產品隨附聯絡人清單，請參閱其中的聯絡資訊，如果本產品隨附的《安全注意事項》中有聯絡洽詢章節，請參閱聯絡洽詢章節中的聯絡資訊，然後即可提出詢問。

- 您是否只連續掃描 (文件) 護套？

解決方案

請先送入約 50 張 PPC 紙張 (再生紙)，再使用 (文件) 護套掃描。
可以使用空白或列印過的再生紙。

- (文件) 護套是否乾淨？

解決方案

請執行以下項目之一。

- 清潔 (文件) 護套。
關於詳細資訊，請參閱 [清潔 \(文件\) 護套\(第 215 頁\)](#)。
- 更換 (文件) 護套。
關於購買 (文件) 護套的資訊，請聯絡您購買此產品的經銷商/代理商。如果本產品隨附聯絡人清單，請參閱其中的聯絡資訊，如果本產品隨附的《安全注意事項》中有聯絡洽詢章節，請參閱聯絡洽詢章節中的聯絡資訊，然後即可提出詢問。

- 是否在將 (文件) 護套載入 ADF 進紙槽 (送紙器) 後開始掃描？

解決方案

請在 (文件) 護套載入 ADF 進紙槽 (送紙器) 後再開始掃描。
關於詳細資訊，請參閱以下資料之一：

- [掃描超過 A4/Letter 大小的文件\(第 178 頁\)](#)
- [掃描相片和剪報並避免其毀損\(第 180 頁\)](#)
- [掃描護照等小冊子並避免其毀損\(第 182 頁\)](#)

- ADF 內部的掃描玻璃和滾輪是否乾淨？

解決方案

清潔骯髒處。

關於詳細資訊，請參閱 [日常維護\(第 200 頁\)](#)。

- 制動輪和進紙輪是否已磨損？

解決方案

檢查制動輪和進紙輪的計數器。

- 若為 fi-8190/fi-8290/fi-8170/fi-8270

用以下一種方法檢查制動輪和進紙輪的計數器。

- 在操作面板的 [設定功能表] 畫面上的 [5.耗材計數器] 中，檢查制動輪和進紙輪的計數器。

關於詳細資訊，請參閱 [如何使用設定功能表\(第 136 頁\)](#)。

- 在 Software Operation Panel 中檢查制動輪和進紙輪的計數器。

關於詳細資訊，請參閱 [檢查紙張計數器\(第 329 頁\)](#)。

- 若為 fi-8150/fi-8250/fi-8150U/fi-8250U

在 Software Operation Panel 中檢查制動輪和進紙輪的計數器。

關於詳細資訊，請參閱 [檢查紙張計數器\(第 329 頁\)](#)。

如有需要，可更換制動輪和進紙輪。

關於詳細資訊，請參閱 [更換制動輪\(第 218 頁\)](#) 和 [更換進紙輪\(第 222 頁\)](#)。

- ADF 中是否有任何異物？

解決方案

清潔 ADF。

移除 ADF 中的任何異物。

關於詳細資訊，請參閱 [日常維護\(第 200 頁\)](#)。

- 您是否將較厚的文件放入文件護套/相片文件護套中？

解決方案

某些紙張太厚，無法放入文件護套/相片文件護套中。

使用符合需求的文件。

掃描較厚的文件，例如小冊子時，請將文件放入小冊子文件護套之內進行掃描。

關於 (文件) 護套使用條件的詳細資訊，請參閱以下資料之一：

- [使用文件護套的條件\(第 122 頁\)](#)
- [使用相片文件護套的條件\(第 124 頁\)](#)
- [使用小冊子文件護套的條件\(第 126 頁\)](#)

使用 (文件) 護套的地方，部分影像看似遺失

請檢查以下項目

- 您是否將數份小型文件 (例如相片或明信片) 放入 (文件) 護套中進行掃描？(第 308 頁)
- 文件的折疊線是否在文件護套的範圍之外？(第 308 頁)

如果問題仍然持續出現，請先檢查 [聯絡掃描器特約服務中心之前](#)(第 310 頁) 中的每個項目，然後聯絡您購買此產品的經銷商/代理商。如果本產品隨附聯絡人清單，請參閱其中的聯絡資訊，如果本產品隨附的《安全注意事項》中有聯絡洽詢章節，請參閱聯絡洽詢章節中的聯絡資訊，然後即可提出詢問。

- 您是否將數份小型文件 (例如相片或明信片) 放入 (文件) 護套中進行掃描？

解決方案

在 (文件) 護套中，每次只放入一份文件 (例如相片或明信片)。

- 文件的折疊線是否在文件護套的範圍之外？

解決方案

如果文件的折疊線在文件護套的範圍之外，摺線附近的部份影像可能會看似遺失。
放置文件時，使文件的摺線位於文件護套邊緣內側大約 1 mm 處。

輸入預設管理員密碼時發生錯誤

請檢查以下項目

- [您輸入的預設管理員密碼是否正確？\(第 309 頁\)](#)

如果問題仍然持續出現，請先檢查 [聯絡掃描器特約服務中心之前\(第 310 頁\)](#) 中的每個項目，然後聯絡您購買此產品的經銷商/代理商。如果本產品隨附聯絡人清單，請參閱其中的聯絡資訊，如果本產品隨附的《安全注意事項》中有聯絡洽詢章節，請參閱聯絡洽詢章節中的聯絡資訊，然後即可提出詢問。

- [您輸入的預設管理員密碼是否正確？](#)

解決方案

您可檢查是否有標籤來確認預設管理員密碼。

關於標籤的詳細資訊，請參閱 [檢查產品標籤\(第 312 頁\)](#)。

聯絡掃描器特約服務中心之前

本節說明在您聯絡此產品的原購買經銷商/代理商前應採取的動作及應檢查的項目。

聯絡掃描器特約服務中心前應採取的動作

使用掃描器時若遇到任何異常或問題，在聯絡掃描器特約服務中心前請採取以下措施：

- 確認提供的電力充足。請勿使用延長線。
- 請使用隨附的 AC 纜線和電源轉接器。
- 請參閱 [日常維護\(第 200 頁\)](#) 以清潔掃描器內部。
- 關閉掃描器然後重新開機。

如果問題仍然持續出現，請先檢查 [聯絡掃描器特約服務中心前應檢查的項目\(第 310 頁\)](#) 中的每個項目，然後聯絡您購買此產品的經銷商/代理商。如果本產品隨附聯絡人清單，請參閱其中的聯絡資訊，如果本產品隨附的《安全注意事項》中有聯絡洽詢章節，請參閱聯絡洽詢章節中的聯絡資訊，然後即可提出詢問。

聯絡掃描器特約服務中心前應檢查的項目

- 一般

項目	內容
掃描器名稱	範例：fi-8190 關於詳細資訊，請參閱 檢查產品標籤(第 312 頁) 。
序號	範例：XXXX000001 關於詳細資訊，請參閱 檢查產品標籤(第 312 頁) 。
製造日期	範例：20XX-01 (20XX 年 1 月) 關於詳細資訊，請參閱 檢查產品標籤(第 312 頁) 。
購買日期	
問題	
問題發生頻率	
保證	
使用的配件	範例：fi-819PRB 關於詳細資訊，請參閱 掃描器配件(第 400 頁) 。

- 錯誤狀態

電腦連接問題

項目	內容
作業系統 (Windows)	
錯誤訊息	
介面	範例：USB 介面
介面控制項	範例：使用 LAN 板。
連線方法	範例：USB、有線區域網路

進紙問題

項目	內容
紙張類型	
主要用途	
最後清潔日期	
耗材更換日期	
操作面板狀態	

畫質問題

項目	內容
掃描器驅動程式和版本	
介面控制項	範例：使用 LAN 板。
作業系統 (Windows)	
應用程式	範例：PaperStream ClickScan
掃描面	範例：正面、背面、兩面
解析度	範例：600 dpi、75 dpi
影像模式	範例：彩色、灰階、黑白

其他

項目	內容
您是否可使用電子郵件或傳真來傳送輸出影像和相片，以顯示紙張狀況？	

檢查產品標籤

本節說明掃描器上的產品標籤。

掃描器的標籤位置如下圖所示：

取下 ADF 進紙槽 (送紙器) 來檢查。

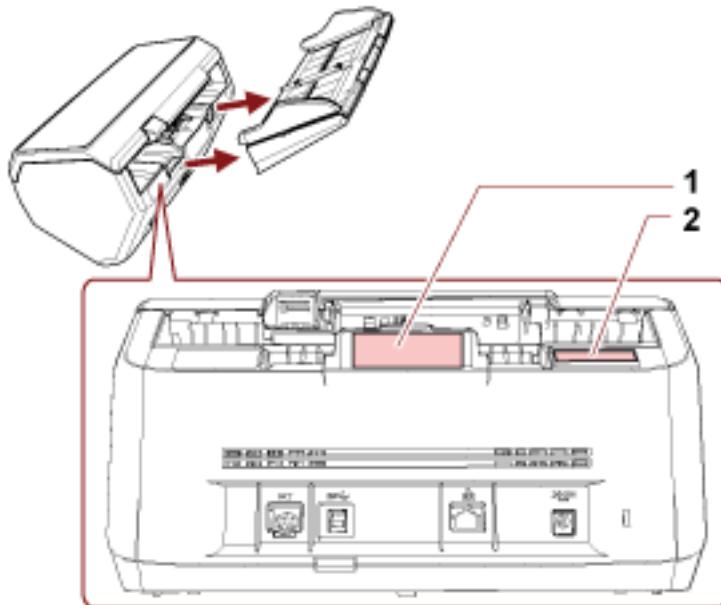

標籤 1 (範例)

顯示掃描器資訊。

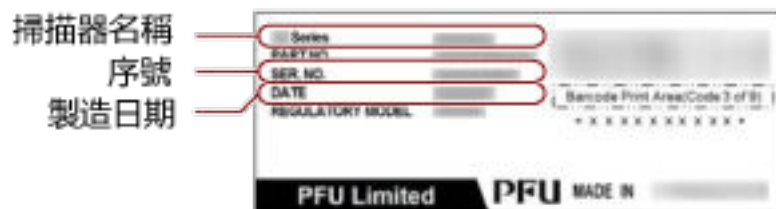

標籤 2 (範例)

標示預設管理員密碼。xxxxxxx (8 位數字) 的部分為密碼。

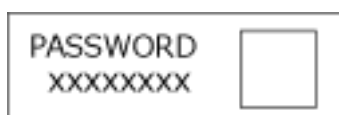

若沒有標籤，預設管理員密碼為「password」。

掃描器設定 (Software Operation Panel)

本節說明如何使用 Software Operation Panel 來指定掃描器設定。

在 Software Operation Panel 中，您可指定掃描器的操作設定和耗材部件的管理設定。

啟動 Software Operation Panel

按照以下程序啟動 Software Operation Panel。

注意事項

- 掃描期間請勿啟動 Software Operation Panel。
- 若在掃描器驅動程式視窗顯示時變更 Software Operation Panel 設定，則變更可能不會立即套用。在此情況下，請關閉掃描器驅動程式視窗，再重新開啟。
- Software Operation Panel 正在執行時，請勿使用操作面板。

1 確認已完成掃描器的設定程式，然後開啟掃描器電源。

關於如何設定掃描器的詳情，請參閱 [掃描器設定\(第 38 頁\)](#)。

關於如何開啟掃描器電源，請參閱 [如何開啟電源\(第 64 頁\)](#)。

2 顯示 [Software Operation Panel] 視窗。

- 使用 Windows 10/Windows Server 2016/Windows Server 2019/Windows Server 2022 時
按一下 [開始] 功能表 [fi Series] [Software Operation Panel]。
- 使用 Windows 11 時

按一下 [開始] 功能表 [所有應用程式] [fi Series] [Software Operation Panel]。

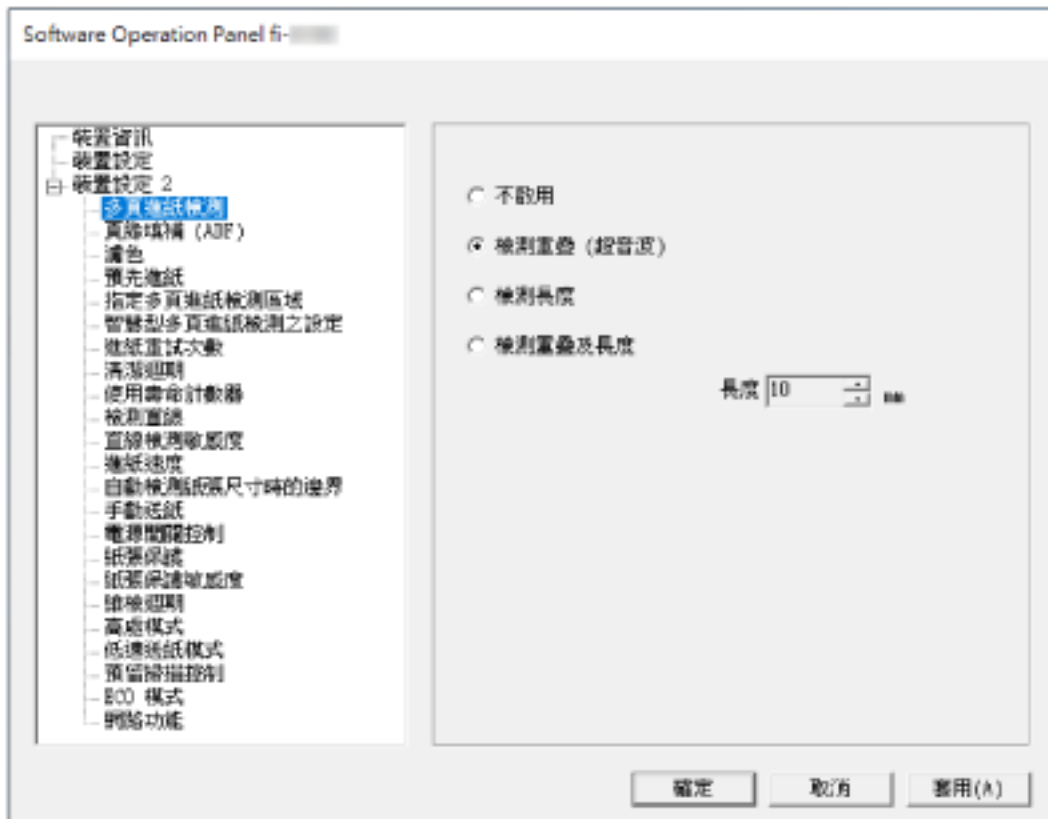

Software Operation Panel 圖示會在功能表中顯示 (出現在按一下通知區域上的  時)。若要在工作列上一直顯示 Software Operation Panel 圖示，請將該圖示拖放到通知區域上。

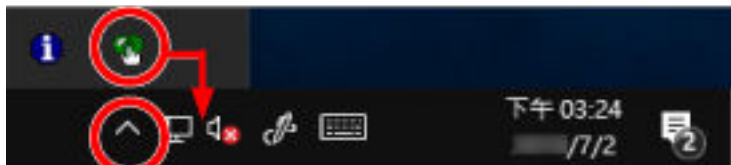

注意事項

針對 fi-8190/fi-8290/fi-8170/fi-8270/fi-8150/fi-8250，請注意以下事項：

- 透過有線區域網路連線掃描器時，若未在掃描器選擇工具中選擇掃描器，將出現訊息視窗。依據訊息視窗中顯示的指示來採取適當措施。
- 若出現選擇裝置的視窗，使用 Software Operation Panel 選擇裝置來執行您要的特定動作。

將 Software Operation Panel 設定為 [檢視模式]

如果設定密碼，可透過 [檢視模式] 執行 Software Operation Panel，只允許使用者檢視掃描器設定。

如果未設定密碼，則可以指定掃描器設定。

為了防止進行不必要的設定變更，使用密碼可以限制使用者的操作範圍。

設定 [檢視模式]

將 Software Operation Panel 設定為 [檢視模式]。

1 設定密碼。

關於詳細資訊，請參閱 [設定密碼\(第 320 頁\)](#)。

2 以滑鼠右鍵按一下通知區域中的 Software Operation Panel 圖示，然後從功能表選擇 [檢視模式]。



Software Operation Panel 進入 [檢視模式]。

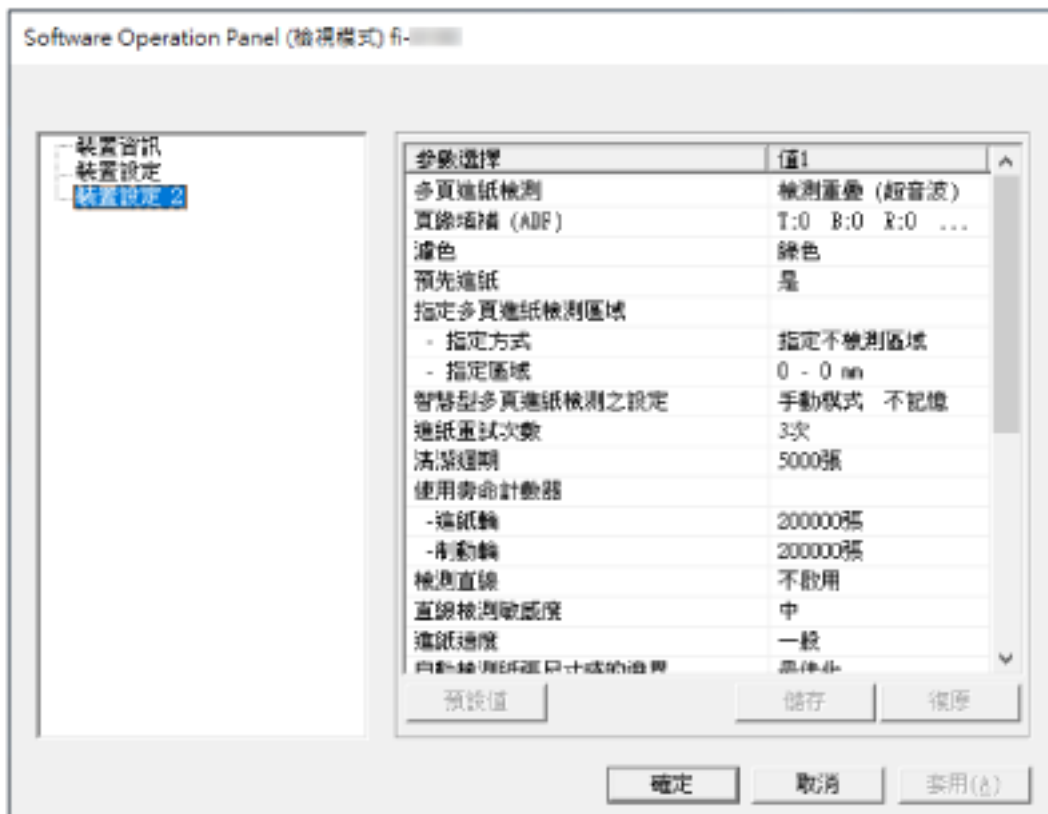

提示

啟用 [檢視模式] 時，功能表 (顯示在以滑鼠右鍵按一下通知區域中的 Software Operation Panel 圖示時) 中的 [檢視模式] 旁會出現勾選標記。



結束 [檢視模式]

在 Software Operation Panel 上，以如下的程序結束 [檢視模式]。

- 1 以滑鼠右鍵按一下通知區域中的 Software Operation Panel 圖示，然後從功能表選擇 [檢視模式]。



出現 [設定密碼] 視窗。

- 2 輸入目前的密碼，然後按一下 [確定] 按鈕。

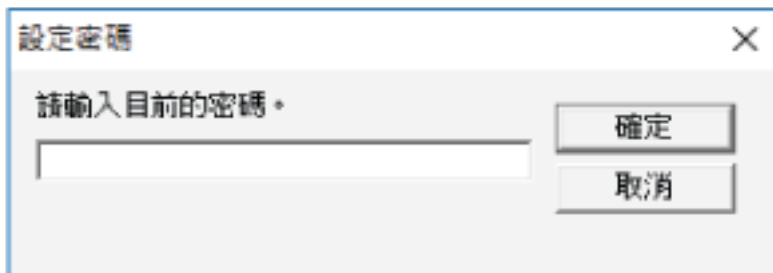

Software Operation Panel 結束 [檢視模式]，現在可變更掃描器設定。

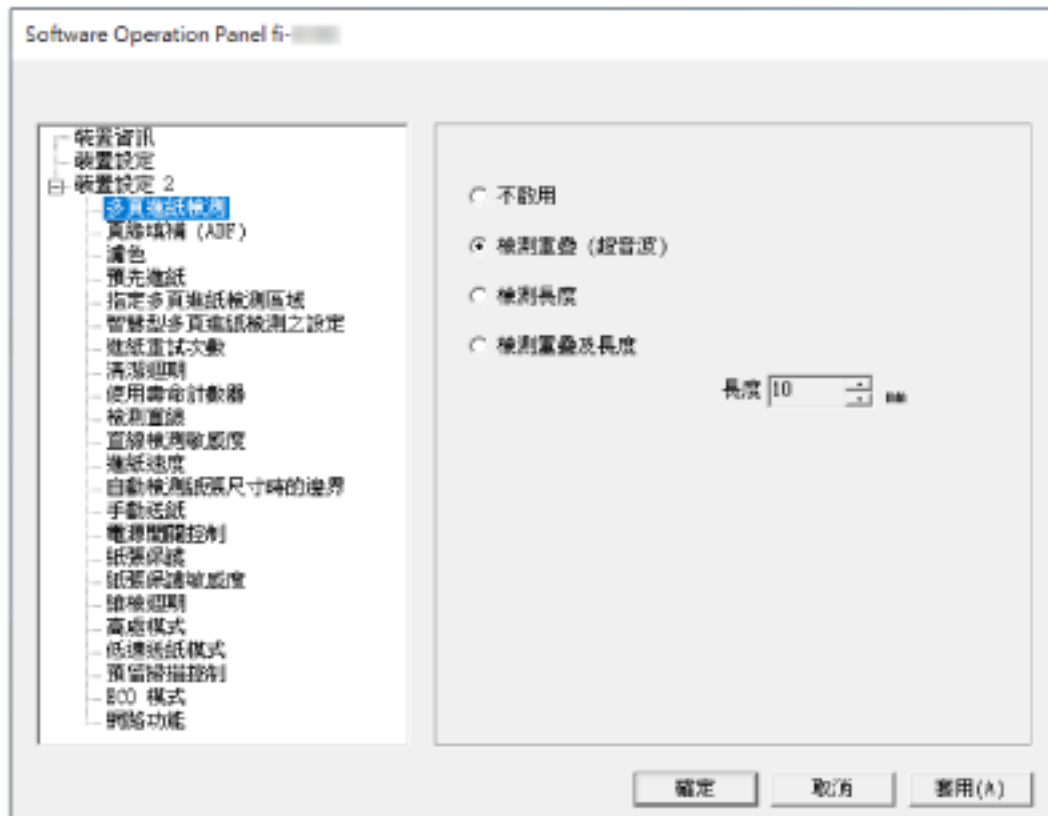

提示

Software Operation Panel 結束 [檢視模式] 時，功能表 (顯示在以滑鼠右鍵按一下通知區域中的 Software Operation Panel 圖示時) 中的 [檢視模式] 旁會取消勾選標記。



設定密碼

請按照以下程序設定密碼。

- 1 以滑鼠右鍵按一下通知區域中的 Software Operation Panel 圖示，然後從功能表選擇 [設定密碼]。



出現 [設定密碼] 視窗。

- 2 輸入新密碼和確認密碼，然後按一下 [確定] 按鈕。

密碼最多可使用 32 個字元。

注意：只允許使用英數字元 (a 到 z、A 到 Z 和 0 到 9)。

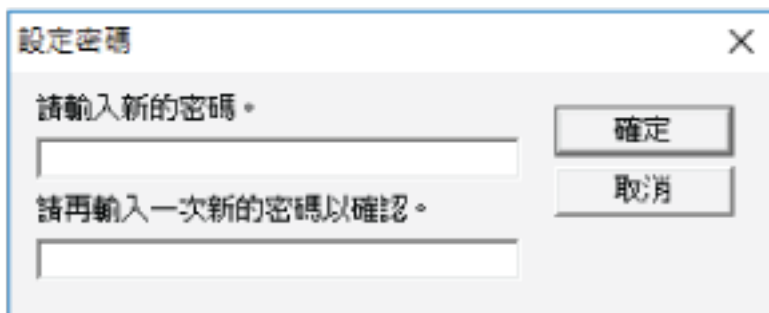

出現訊息視窗。

- 3 按一下 [確定] 按鈕。

已設定密碼。

變更密碼

按照以下程序變更密碼。

- 1 以滑鼠右鍵按一下通知區域中的 Software Operation Panel 圖示，然後從功能表選擇 [設定密碼]。



出現 [設定密碼] 視窗。

- 2 輸入目前的密碼，然後按一下 [確定] 按鈕。

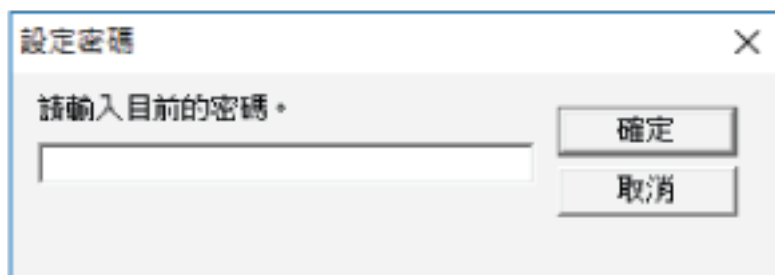

出現 [設定密碼] 視窗。

- 3 輸入新密碼和確認密碼，然後按一下 [確定] 按鈕。

密碼最多可使用 32 個字元。

注意：只允許使用英數字元 (a 到 z、A 到 Z 和 0 到 9)。

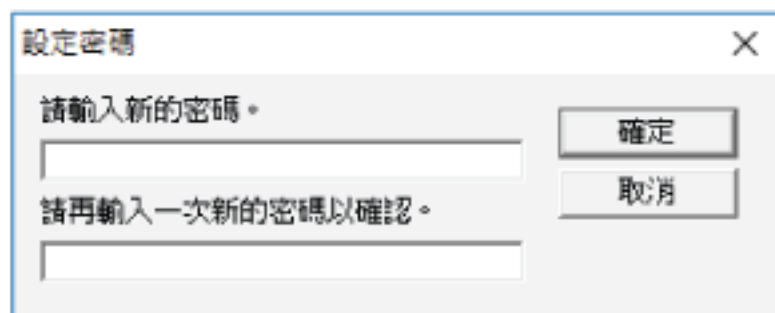

出現訊息視窗。

- 4 按一下 [確定] 按鈕。

已設定密碼。

清除密碼

按照以下程序清除密碼。

- 1 以滑鼠右鍵按一下通知區域中的 Software Operation Panel 圖示，然後從功能表選擇 [設定密碼]。



出現 [設定密碼] 視窗。

- 2 輸入目前的密碼，然後按一下 [確定] 按鈕。

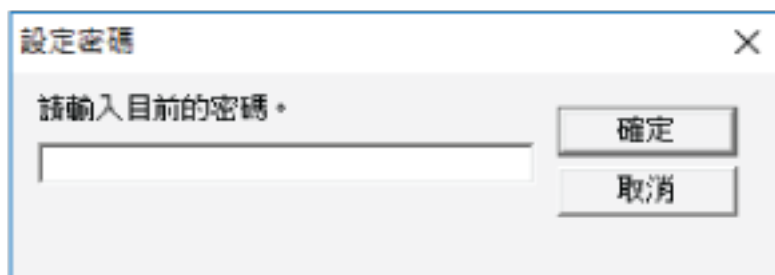

出現 [設定密碼] 視窗。

- 3 將兩個欄位留白，然後按一下 [確定] 按鈕。

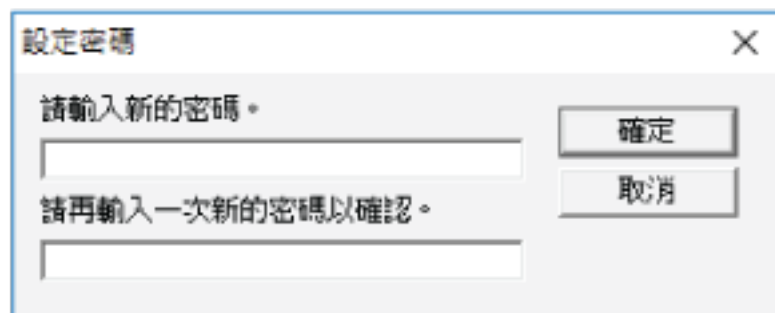

出現訊息視窗。

- 4 按一下 [確定] 按鈕。

已清除密碼。

重設密碼

如果忘記密碼，請重設。

- 1 以滑鼠右鍵按一下通知區域中的 Software Operation Panel 圖示，然後從功能表選擇 [設定密碼]。



出現 [設定密碼] 視窗。

- 2 輸入預設密碼"fi-scanner"，然後按一下 [確定] 按鈕。

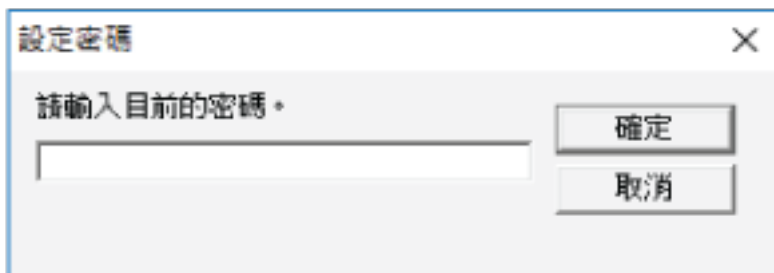

出現 [設定密碼] 視窗。

- 3 輸入新密碼和確認密碼，然後按一下 [確定] 按鈕。

密碼最多可使用 32 個字元。

注意：只允許使用英數字元 (a 到 z、A 到 Z 和 0 到 9)。

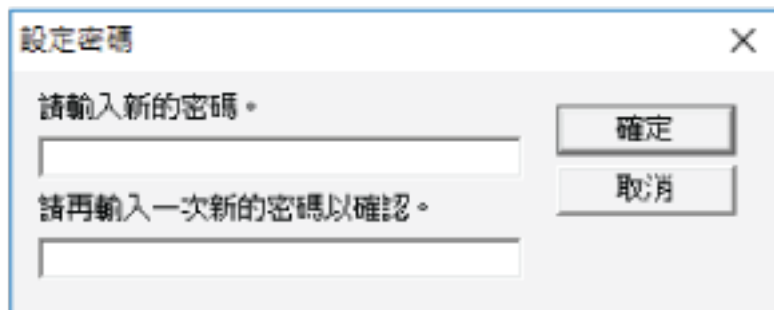

出現訊息視窗。

- 4 按一下 [確定] 按鈕。

已設定密碼。

設定項目

Software Operation Panel 可供您為連接到電腦的掃描器，配置與掃描文件或管理耗材部件有關的設定。下列清單可用於進行配置。

- [裝置設定]
您可以配置和計算掃描張數及管理耗材部件有關的設定。您也可以配置與管理掃描器電力，以及調整掃描開始位置有關的設定。
- [裝置設定 2]
您可以配置和掃描文件有關的設定。

裝置設定

- 1 啟動 Software Operation Panel。
關於詳細資訊，請參閱 [啟動 Software Operation Panel\(第 313 頁\)](#)。
- 2 從左側清單選擇 [裝置設定]，然後按一下 [偏移量] 按鈕。

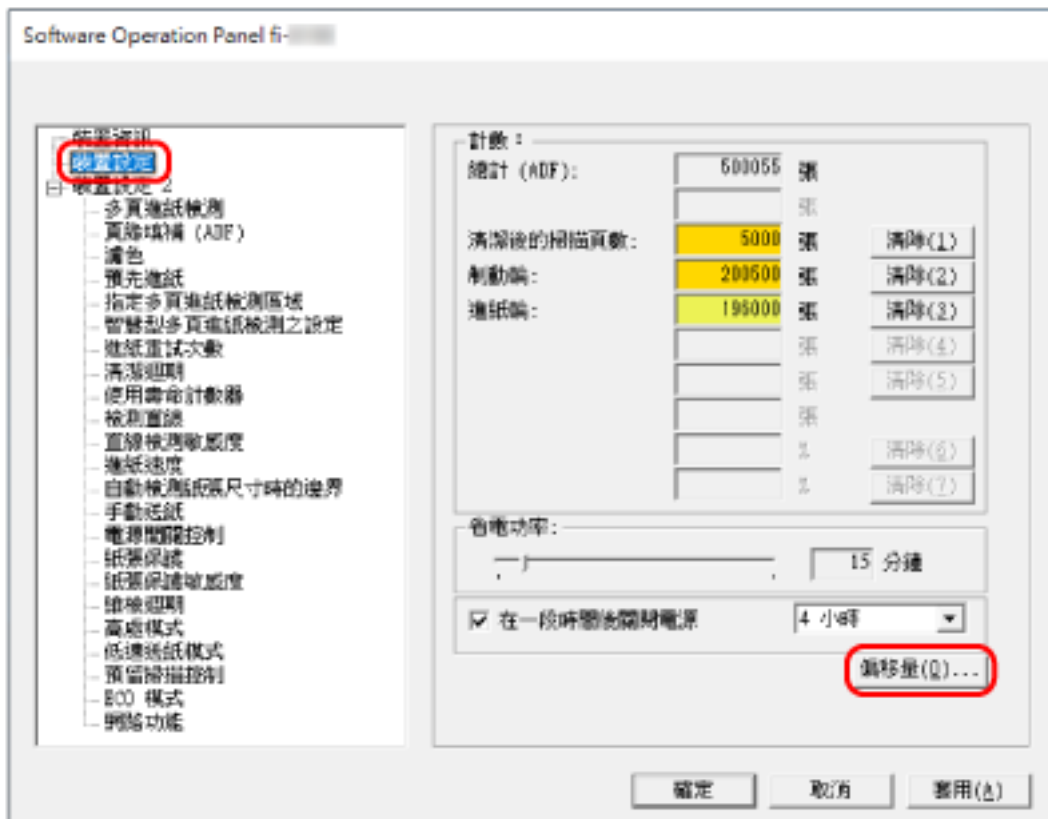

出現 [偏移量] 視窗。

在這些視窗中，可以配置的項目如下：

設定項目	說明
計數 (查看/清除)	可檢視各耗材部件的狀態，來決定更換或清潔耗材的時間。更換或清潔耗材部件後，請清除對應的計數器。
省電功率	指定掃描器進入省電模式前的等待時間。
設定偏移量	指定掃描的開始位置。
垂直放大倍數調整	請為進紙方向指定放大倍數。

裝置設定 2

1 啟動 Software Operation Panel。

關於詳細資訊，請參閱 [啟動 Software Operation Panel\(第 313 頁\)](#)。

2 從左側清單選擇 [裝置設定 2]。

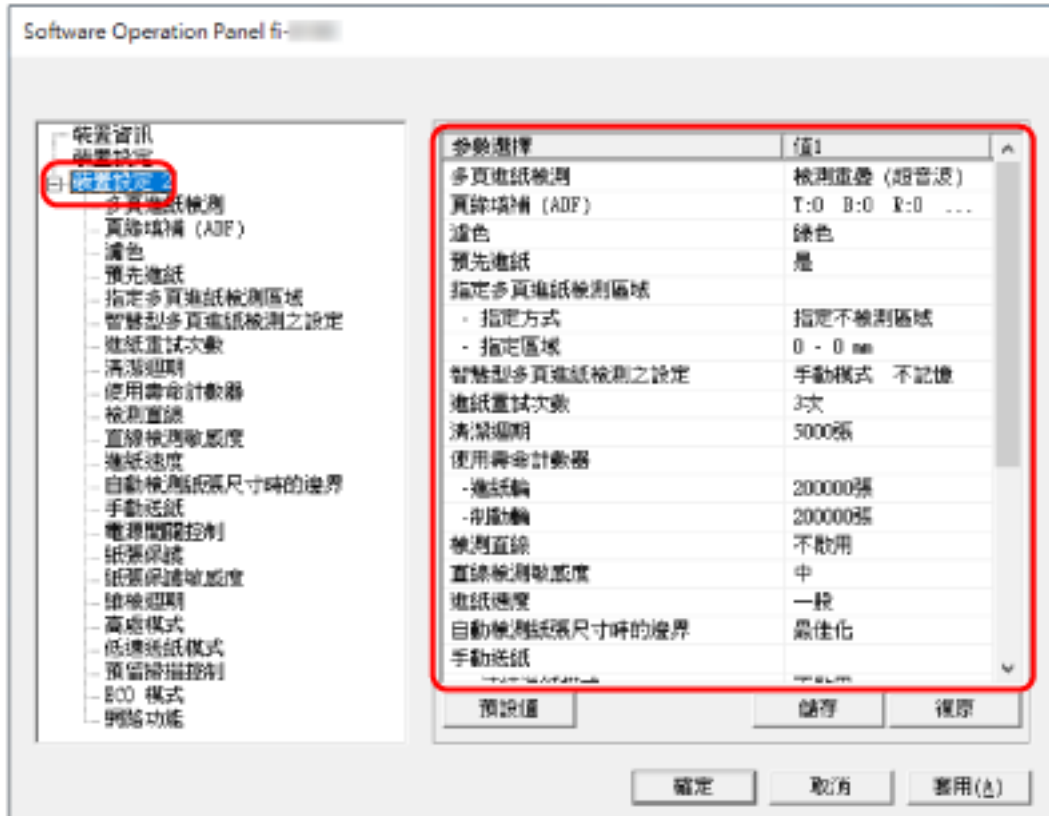

目前在 [裝置設定 2] 中指定的設定會列在視窗的右側。

提示

- Software Operation Panel 設定可還原至出廠預設值。
若要將設定還原至出廠預設值，請按一下 [預設值] 按鈕。顯示訊息後，按一下 [確定] 按鈕。
注意：您所指定的設定將會被清除。
- Software Operation Panel 設定可以備份。
若要備份設定，請按一下 [儲存] 按鈕，然後指定檔案名稱並在顯示的視窗中按一下 [儲存] 按鈕。
- 只有掃描器類型相同時，才可使用 Software Operation Panel 設定的備份檔案還原其他掃描器上的設定。
若要還原設定，請按一下 [復原] 按鈕，然後指定備份檔案並在顯示的視窗中按一下 [開啟] 按鈕。
顯示訊息後，按一下 [確定] 按鈕。
注意：其他無法執行還原類型的掃描器。

在 [裝置設定 2] 中，可以配置的項目如下：

設定項目	說明
多頁進紙	為載入 ADF 進紙槽 (送紙器) 之中的文件，配置掃描過程中偵測文件重疊的設定。
頁緣填補 (ADF)/頁緣填補 (平台) [fi-8290/fi-8270/fi-8250/fi-8250U]	指定填滿掃描影像邊緣附近的陰影或線條。
濾色	您可以選擇紅色、綠色或藍色 (三原色)，在掃描時排除該色。
預先進紙	啟用此功能可以在連續掃描時縮短掃描時間。
指定多頁進紙檢測區域	指定檢測文件重疊的區域。
智慧型多頁進紙檢測之設定	檢測文件重疊的設定為啟用時，請指定為自動忽略某些文件重疊的形式。
進紙重試次數	指定文件沒有從 ADF 進紙槽 (送紙器) 送入時，進紙的重試次數。
清潔週期	指定掃描器內部的清潔週期。
使用壽命計數器	指定耗材的更換週期。
檢測直線	您可以配置掃描玻璃上的灰塵偵測設定。
直線檢測敏感度	在 [檢測直線] 中選擇 [啟用] 時，請指定檢測直線 (玻璃上灰塵) 的敏感度。
進紙速度	您可以指定文件開始送入的時間。
自動檢測紙張尺寸時的邊界	如果掃描器設定為自動偵測紙張大小，請指定是否將掃描影像的零碎部分最佳化 (取捨調整)。
手動送紙	將每頁逐一手動載入和掃描時，請配置這項設定。
電源開關控制	指定是否以按下掃描器上的 [Power] 按鈕，開啟/關閉掃描器的電源。
紙張保護	指定檢測進紙錯誤的設定。
紙張保護敏感度	指定啟用紙張保護功能時，檢測進紙錯誤的敏感度。
維檢週期 [fi-8190/fi-8290/fi-8170/ fi-8270]	指定請服務工程師執行的掃描器維檢週期。
高處模式	啟用高處模式可在 2,000 公尺或更高處使用掃描器。
低速送紙模式	指定此項以減緩掃描速度來保護文件。
畫質模式	若要取得接近使用 fi-6x30Z/fi-6x40Z 掃描的影像畫質，請設定畫質模式。
預留掃描控制 [fi-8190/fi-8290/fi-8170/ fi-8270]	指定是否預防在文件歪斜送入時遺漏部分影像。

設定項目	說明
ECO 模式	若以低解析度 (300 dpi 以下) 執行掃描時，將以低速掃描來節省掃描器的耗電量。
USB [fi-8150/fi-8250/fi-8150U/ fi-8250U]	通訊時，若電腦上發生錯誤，請變更 USB 設定。
網路功能 [fi-8190/fi-8290/fi-8170/ fi-8270/fi-8150/fi-8250]	指定是否只透過 USB 連線來使用掃描器。

張數計數器的相關設定

檢查紙張計數器

可檢視各耗材部件的狀態，來決定更換或清潔耗材的時間。

隨著越來越接近耗材更換時間或掃描器清潔時間，計數器的背景顏色會出現變化。

計數器的顏色變更如下：

- [制動輪]/[進紙輪] 計數器
更換耗材後，如果頁數計數器到達 Software Operation Panel 中 [指定更換耗材的週期 \[使用壽命計數器\]](#)(第 334 頁) 指定值的 95% 時，耗材計數器會變為淡黃色；到達 100% 時，則變為黃色。
- [清潔後的掃描頁數] 計數器
清潔後，如果頁數計數器到達 Software Operation Panel 中 [掃描器清潔週期 \[清潔週期\]](#)(第 333 頁) 指定值時，耗材計數器會變為黃色。
- [剩餘墨水量] 計數器
剩餘墨水量不超過 33% 時，該計數器會變為黃色 (僅在已安裝列印器時顯示)。

1 啟動 Software Operation Panel。

關於詳細資訊，請參閱 [啟動 Software Operation Panel](#)(第 313 頁)。

2 從左側清單選擇 [裝置設定]。

3 檢查各計數器。

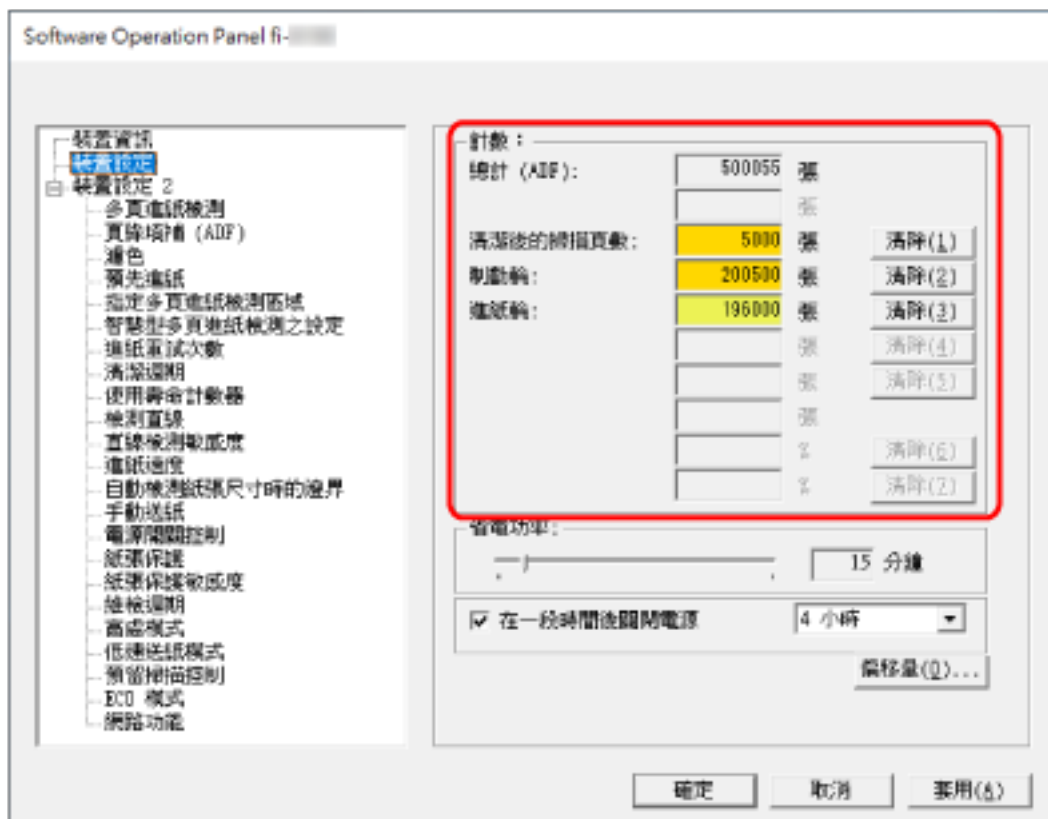

總計 (ADF)

使用 ADF 掃描的總張數 (以 1 張為單位遞增)

總計 (平台) [fi-8290/fi-8270/fi-8250/fi-8250U]

使用平台掃描的總張數 [fi-8290/fi-8270/fi-8250/fi-8250U] (以 1 張為單位遞增)

清潔後的掃描頁數

上次清潔後所掃描的總張數 (以 1 張為單位遞增)

制動輪

自從上次更換制動輪起的大約掃描張數 (以 500 為單位)

進紙輪

自從上次更換進紙輪起的大約掃描張數 (以 500 為單位)

剩餘墨水量

列印器中墨水匣的剩餘墨水量 (僅在已安裝列印器時顯示)

各計數器的出廠預設值設定為「0」。

[剩餘墨水量] 計數器的出廠預設值僅在已安裝列印器時顯示。

注意事項

若拔下掃描器電源線而關閉電源，或已選擇 [不啟用電源開關]，掃描張數可能無法計入 [總計]。
關於不啟用電源開關的詳細資訊，請參閱 [開啟/關閉掃描器電源的方法 \[電源開關控制\]](#)(第 368 頁)。

清除紙張計數器

更換或清潔耗材部件後，請清除對應的計數器。

1 啟動 Software Operation Panel。

關於詳細資訊，請參閱 [啟動 Software Operation Panel\(第 313 頁\)](#)。

2 從左側清單選擇 [裝置設定]，並在執行清潔後按一下 [清潔後的掃描頁數] 的 [清除] 按鈕，或為您更換的耗材按一下 [清除] 按鈕。

計數器重設為 0。

剩餘墨水量將重設至 100。

3 按一下 [確定] 按鈕。

出現訊息視窗。

4 按一下 [確定] 按鈕。

儲存設定。

清潔或更換耗材的訊息

使用掃描器期間，電腦上可能會出現以下訊息。

範例：更換耗材的訊息

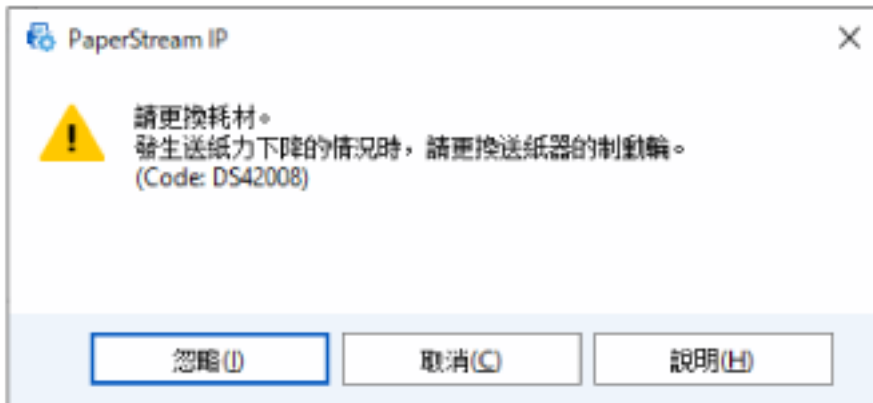

範例：清潔的訊息

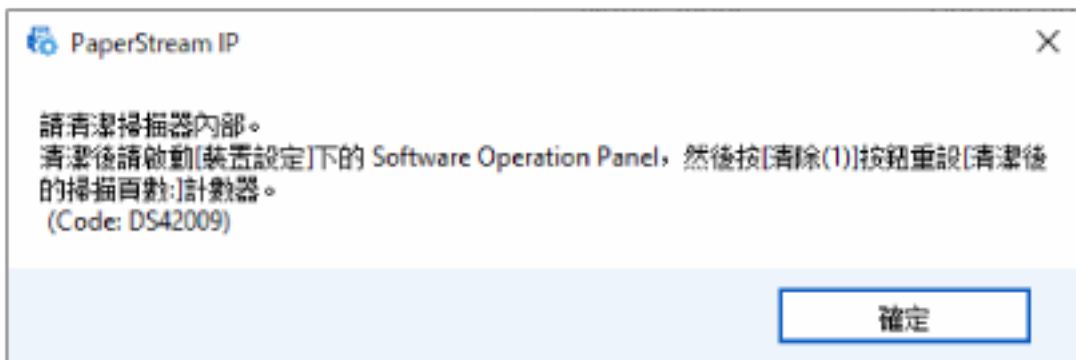

依據顯示的訊息來採取以下措施。

- 出現更換耗材的訊息時
 - 檢查訊息並照其內容更換耗材。
 - 如果按一下 [忽略] 按鈕，訊息會消失並可繼續掃描。但仍建議您盡快更換耗材。
 - 若要停止掃描並立即更換耗材，請按一下 [取消] 按鈕。
 - 關於更換耗材的詳細資訊，請參閱以下說明：
 - 制動輪
 - [更換制動輪\(第 218 頁\)](#)
 - 進紙輪
 - [更換進紙輪\(第 222 頁\)](#)
- 出現清潔的訊息時
 - 檢查訊息並按照指示清潔。
 - 關於清潔的詳細資訊，請參閱 [日常維護\(第 200 頁\)](#)。

掃描器清潔週期 [清潔週期]

指定掃描器內部的清潔週期。

在計數器達到該項目的指定數值時，[裝置設定] 中的 [清潔後的掃描頁數] 計數器背景顏色會變成黃色。也可顯示 [清潔或更換耗材的訊息](#) (第 332 頁) 中說明的清潔指示訊息。

- 1 啟動 Software Operation Panel。**
關於詳細資訊，請參閱 [啟動 Software Operation Panel](#) (第 313 頁)。
- 2 從左側清單選擇 [裝置設定 2] [清潔週期]。**
- 3 指定清潔週期的數值。**
數值範圍從 1,000 到 255,000 張 (以 1,000 為單位遞增)。
出廠預設值設定為「5」。
- 4 指定是否顯示清潔指示訊息。**
在出廠預設值設定中，[顯示清潔指示] 核取方塊為清除。

指定更換耗材的週期 [使用壽命計數器]

指定耗材的更換週期。

若紙張計數 (在更換耗材後) 達到此設定指定值的 95%，[裝置設定] 中 [制動輪] 或 [進紙輪] 計數器的背景色會變為淡黃色；若紙張計數達到 100%，則變為黃色。

也可顯示更換耗材的訊息，其說明見於 [清潔或更換耗材的訊息](#) (第 332 頁)。

1 啟動 Software Operation Panel。

關於詳細資訊，請參閱 [啟動 Software Operation Panel](#) (第 313 頁)。

2 從左側清單選擇 [裝置設定 2] [使用壽命計數器]。

3 設定制動輪和進紙輪的更換週期之指定值。

數值範圍從 10,000 到 2,550,000 張 (以 10,000 為單位遞增)。

出廠預設值設定為「20」。

掃描的相關設定

調整掃描的開始位置 [設定偏移量/垂直放大倍數調整]

掃描影像的輸出位置不正確，或影像被縮短/拉長 (垂直方向) 時，請調整偏移量和垂直放大倍率以調整影像。

注意事項

一般而言，您無須作任何修改，因為出廠預設設定已使用經過調整的數值。

- 1 啟動 Software Operation Panel。
關於詳細資訊，請參閱 [啟動 Software Operation Panel\(第 313 頁\)](#)。
- 2 從左側清單選擇 [裝置設定]，然後按一下 [偏移量] 按鈕。
- 3 視需要調整偏移量等級/掃描放大倍率。



設定偏移量

單位

選擇 [平台] [fi-8290/fi-8270/fi-8250/fi-8250U]、[ADF(正面)] 或 [ADF(背面)] 作為調整偏移量的單位。

主要

指定水平 (寬度) 偏移量。
指定的數值範圍從 -2 到 +2 mm (以 0.5 為單位遞增)。
出廠預設值為「0」。

分支

指定垂直 (長度) 偏移量。
指定的數值範圍從 -2 到 +2 mm (以 0.5 為單位遞增)。
出廠預設值為「0」。

垂直放大倍數調整**單位**

選擇 [平台] [fi-8290/fi-8270/fi-8250/fi-8250U] 或 [ADF] 作為調整偏移量的單位。

垂直放大倍數調整

指定垂直 (長度) 放大倍數。
指定的數值範圍從 -3.1 到 +3.1% (以 0.1 為單位遞增)。
出廠預設值設定為"0.0"。

移除出現在影像邊緣四周的陰影/線條 [頁緣填補 (ADF)/頁緣填補 (平台) [fi-8290/fi-8270/fi-8250/fi-8250U]]

指定填滿掃描影像邊緣附近的陰影或線條。

在某些進行掃描的文件狀況下，掃描影像邊緣的文件陰影，看起來可能像是黑色線條。

在此情況下，可以填滿掃描影像的邊緣，以去除黑色線條。

1 啟動 Software Operation Panel。

關於詳細資訊，請參閱 [啟動 Software Operation Panel\(第 313 頁\)](#)。

2 從左側清單中，選擇 [裝置設定 2] [頁緣填補 (ADF)] 或 [頁緣填補 (平台)] [fi-8290/fi-8270/fi-8250/fi-8250U]。

3 指定要填補的各頁緣寬度 (頂端/底端/右端/左端)。

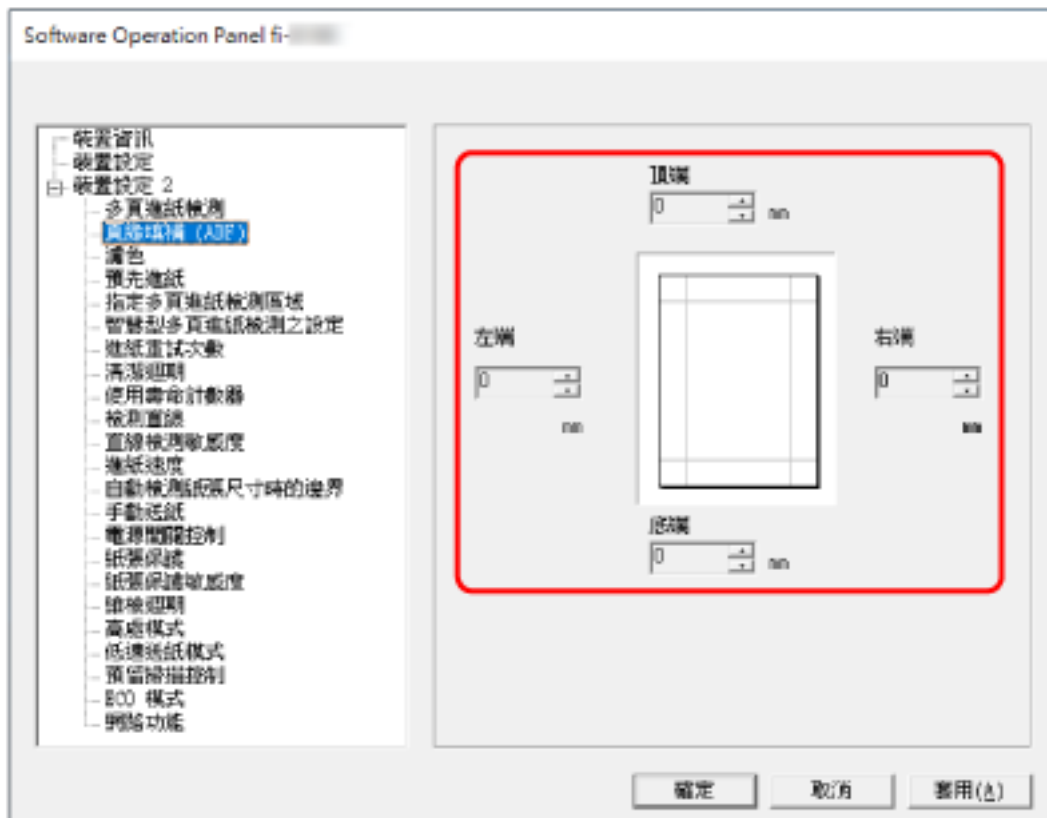

出廠預設值為「0」。

根據背景顏色而定，以白色或黑色填補指定區域。

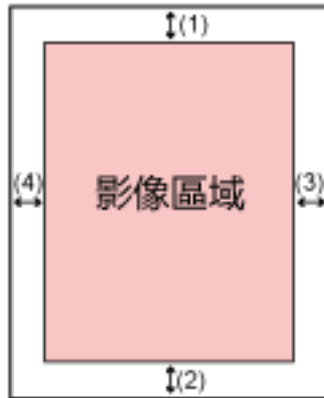

ADF

- (1) : 頂端 = 0 到 15 mm
- (2) : 底端 = -7 到 7 mm
- (3) : 右端 = 0 到 15 mm
- (4) : 左端 = 0 到 15 mm

平台 [fi-8290/fi-8270/fi-8250/fi-8250U]

- (1) : 頂端 = 0 到 15 mm
- (2) : 底端 = 0 到 15 mm
- (3) : 右端 = 0 到 15 mm
- (4) : 左端 = 0 到 15 mm

(以 1 mm 為單位遞增)

注意事項

請注意如果「頁緣填補」的目標範圍過寬，可能會蓋掉頁緣附近的字元。

提示

- 您可以在掃描器驅動程式中，將背景顏色變更為黑色或白色。
關於詳細資訊，請參閱掃描器驅動程式的說明。
- 依據在 [頁緣填補 (ADF)] 指定填補底端頁緣的數值而定，頁緣填補功能會如下操作：
 - 1 到 7 mm
從影像底端向內，將背景顏色填入指定的區域。
 - -1 到 -7 mm
輸出影像，而不會從影像底端向外，將背景顏色填入指定的區域。(如果在掃描器驅動程式中設定 [頁尾檢測]，輸出影像就會加上指定的區域。)
- 亦可從掃描器驅動程式指定此設定。
在此情況下，掃描器已經填補邊緣的影像上，會使用掃描器驅動程式的頁緣填補。

指定掃描時濾掉特定顏色的掃描設定 [濾色]

您可以選擇紅色、綠色或藍色 (三原色)，在掃描時排除該色。

文件可以在不排除任何顏色下進行掃描。

例如在掃描黑色文字和綠色邊框的文件時，如果選擇綠色作為濾色，則只會掃描文件的黑色文字。

1 啟動 Software Operation Panel。

關於詳細資訊，請參閱 [啟動 Software Operation Panel\(第 313 頁\)](#)。

2 從左側清單中，選擇 [裝置設定 2] [濾色]。

3 選擇要去除的顏色。

紅色、綠色、藍色

選取的顏色會被去除。

出廠預設值設定為 [綠色]。

無

不會去除任何顏色。

注意事項

- 這項功能對於淡色 (低彩度顏色) 效果最佳，深色可能會無法排除。
- 您無法指定紅色、綠色和藍色以外的顏色。
若要濾除其他顏色，請從掃描器驅動程式中指定設定。
關於詳細資訊，請參閱掃描器驅動程式的說明。

提示

- 只有黑白或灰階模式才可指定這項設定。
- 亦可從掃描器驅動程式指定此設定。
注意：系統會優先套用掃描器驅動程式的設定。

縮短掃描間隔 [預先進紙]

啟用此功能可以在連續掃描時縮短掃描時間。

"預先進紙"指的是連續掃描文件時，在目前掃描的文件出紙之前，就將下一份文件送進 ADF 中。

1 啟動 Software Operation Panel。

關於詳細資訊，請參閱 [啟動 Software Operation Panel\(第 313 頁\)](#)。

2 從左側清單中，選擇 [裝置設定 2] [預先進紙]。

3 指定是否啟用預先進紙。

選擇 [是] 或 [否]。

出廠預設值為 [是]。

提示

- 啟用預先進紙時若您中途取消掃描，則需要取出預先進紙的文件，然後重新裝載文件。
- 也可在以下工具中指定此設定。
 - 若為 fi-8190/fi-8290/fi-8170/fi-8270
也可在掃描器驅動程式中或操作面板上指定此設定。
注意：系統會優先套用掃描器驅動程式的設定。
 - 若為 fi-8150/fi-8250/fi-8150U/fi-8250U
亦可從掃描器驅動程式指定此設定。
注意：系統會優先套用掃描器驅動程式的設定。

指定進紙重試次數 [進紙重試次數]

指定文件沒有從 ADF 進紙槽 (送紙器) 送入時，進紙的重試次數。

- 1 啟動 Software Operation Panel。
關於詳細資訊，請參閱 [啟動 Software Operation Panel\(第 313 頁\)](#)。
- 2 從左側清單中，選擇 [裝置設定 2] [進紙重試次數]。
- 3 指定進紙重試次數。
數值範圍從 1 到 12 次。
出廠預設值設定為「3 次」。

提示

若為 fi-8190/fi-8290/fi-8170/fi-8270，也可在操作面板中指定此設定。

送紙 [進紙速度]

您可以指定文件開始送入的時間。

若經常發生文件重疊或卡紙，延遲送入文件的時機可能會改善性能。

此設定在掃描薄紙時很好用。

1 啟動 Software Operation Panel。

關於詳細資訊，請參閱 [啟動 Software Operation Panel\(第 313 頁\)](#)。

2 從左側清單中，選擇 [裝置設定 2] [進紙速度]。

3 選擇送紙速度。

一般

此為最佳送紙速度。

這是出廠預設設定。

更慢

送入文件的時機會比 [一般] 拖延更久。

注意事項

由於送入文件的時機將會拖延，掃描總時間會更長。

提示

若為 fi-8190/fi-8290/fi-8170/fi-8270，也可在操作面板中指定此設定。

裁剪影像邊界 [自動檢測紙張尺寸時的邊界]

如果掃描器設定為自動偵測紙張大小，請指定是否將掃描影像的零碎部分最佳化 (取捨調整)。偵測紙張尺寸時，掃描影像相較於標準紙張大小，可能會有零碎的部分。輸出影像大小會依零碎部分如何處理而異。

- 1 啟動 Software Operation Panel。
關於詳細資訊，請參閱 [啟動 Software Operation Panel\(第 313 頁\)](#)。
- 2 從左側清單選擇 [裝置設定 2] [自動檢測紙張尺寸時的邊界]。
- 3 選擇是否要包含或排除零碎資料。
選擇 [最佳化] 可防止遺失部分資訊。
出廠預設值設定為 [最佳化]。

注意事項

- 雖然選擇 [最佳化] 可以防止遺失部分資訊，但邊緣附近可能會出現陰影。
- 在選擇 [捨去] 時，如果掃描邊緣部分有文字的文件，輸出影像中可能會缺少部分資訊。
- 關於設定自動紙張尺寸檢測的詳細資訊，請參閱掃描器驅動程式的說明。

提示

這項設定只有在以黑白掃描影像時有效。

保護文件以免受損 [紙張保護]

指定檢測進紙錯誤的設定。

在以下情形中，本功能將檢測進紙錯誤：

- 當掃描器檢測出因進紙錯誤而文件歪斜異常時
- 當掃描器檢測出卡紙音時

進紙錯誤造成的卡紙可能損毀或撕裂珍貴文件。

檢測進紙錯誤並停止掃描可預防文件損毀。

本功能在掃描較薄紙類文件等難以送入的紙張時很好用。

注意事項

fi-8190/fi-8290/fi-8170/fi-8270 支援檢測卡紙音。

1 啟動 Software Operation Panel。

關於詳細資訊，請參閱 [啟動 Software Operation Panel\(第 313 頁\)](#)。

2 從左側清單中，選擇 [裝置設定 2] [紙張保護]。

3 選擇一種檢測方法。

- 若為 fi-8190/fi-8290/fi-8170/fi-8270

停用

不檢測進紙錯誤。

檢測歪斜

掃描器檢測出因進紙錯誤而文件歪斜異常時，將停止掃描。

檢測卡紙音

掃描器檢測卡紙音時，將停止掃描。

檢測紙張歪斜及卡紙音

掃描器檢測出因進紙錯誤而文件歪斜異常時，或掃描器檢測出卡紙音時，將停止掃描。
這是出廠預設設定。

- 若為 fi-8150/fi-8250/fi-8150U/fi-8250U

啟用

掃描器檢測出因進紙錯誤而文件歪斜異常時，將停止掃描。
這是出廠預設設定。

停用

不檢測進紙錯誤。

注意事項

- 請注意，紙張保護功能可預防文件損毀，但不保證能保護所有文件。

- 使用紙張保護功能時，確認對齊頂端載入文件，讓側導板和文件 (尤其是混合不同長度的文件) 之間沒有空隙。
若未對齊頂端，或側導板和文件之間有空隙，即使正常送入文件，也可能會停止掃描。

提示

- 在以下情形中，即使正常送入文件，也可能會停止掃描。
 - 若掃描有皺摺的文件
 - 若掃描非正方形或長方形的文件
 - 若掃描深色背景的文件
 - 若掃描文字或圖樣背景印刷在靠近邊緣的文件
 - 若歪斜送入文件

若為 fi-8190/fi-8290/fi-8170/fi-8270，可僅為操作面板上的文件停用紙張保護功能。
關於詳細資訊，請參閱 [停用紙張保護功能 \[fi-8190/fi-8290/fi-8170/fi-8270\]](#)(第 198 頁)。
- 若紙張保護功能經常停止掃描，請參閱 [紙張保護經常設為關閉](#)(第 298 頁)。
- 若在掃描器驅動程式中啟用使用 (文件) 護套的設定，將停用紙張保護功能。
- 也可在以下工具中指定此設定。
 - 若為 fi-8190/fi-8290/fi-8170/fi-8270
也可在掃描器驅動程式中或操作面板上指定此設定。
若在掃描器驅動程式中開啟紙張保護設定，無論 Software Operation Panel 的設定為何，都會啟用 [檢測紙張歪斜及卡紙音]。
關於紙張保護設定，其優先順序如下：
 - 1 掃描器驅動程式中的 [紙張保護]
 - 2 在操作面板的 [設定功能表] 畫面上的 [18:紙張保護] (以操作面板設定為優先時)
 - 3 在操作面板的 [設定功能表] 畫面上的 [18:紙張保護] 或 Software Operation Panel 的 [紙張保護]
 - 若為 fi-8150/fi-8250/fi-8150U/fi-8250U
亦可從掃描器驅動程式指定此設定。
注意：系統會優先套用掃描器驅動程式的設定。

指定紙張保護的敏感度等級 [紙張保護敏感度]

指定啟用紙張保護功能時，檢測進紙錯誤的敏感度。
未正常送入文件時，可能會有文件歪斜的異常情形或發出卡紙音。
指定敏感度層級以檢測文件歪斜異常或卡紙音。

注意事項

fi-8190/fi-8290/fi-8170/fi-8270 支援檢測卡紙音。

1 啟動 Software Operation Panel。

關於詳細資訊，請參閱 [啟動 Software Operation Panel\(第 313 頁\)](#)。

2 從左側清單中，選擇 [裝置設定 2] [紙張保護敏感度]。

3 選擇敏感度等級。

- 若為 fi-8190/fi-8290/fi-8170/fi-8270
 - 選擇檢測 [檢測紙張歪斜] 的敏感度等級。

中

將以最佳敏感度等級來檢測文件歪斜異常。
這是出廠預設設定。

高

將提高檢測文件歪斜異常的敏感度等級。
指定此項以檢測細微的文件歪斜異常。

提示

若要在檢測到文件歪斜異常時立即停止掃描，請選擇 [高]。

- 選擇檢測 [檢測卡紙音] 的敏感度等級。

低

將降低檢測卡紙音的敏感度等級。
指定此項只檢測較大的卡紙音。

中

將以最佳敏感度等級來檢測卡紙音。
這是出廠預設設定。

高

將提高檢測卡紙音的敏感度等級。
指定此項以檢測細微的卡紙音。

提示

- 若要在檢測到卡紙音時立即停止掃描，請選擇 [高]。
- 若掃描經常因紙張保護功能而停止，請選擇 [低]。
- 也可在操作面板中指定此設定。

- 若為 fi-8150/fi-8250/fi-8150U/fi-8250U
選擇檢測 [檢測紙張歪斜] 的敏感度等級。

中

將以最佳敏感度等級來檢測文件歪斜異常。
這是出廠預設設定。

高

將提高檢測文件歪斜異常的敏感度等級。
指定此項以檢測細微的文件歪斜異常。

提示

若要在檢測到文件歪斜異常時立即停止掃描，請選擇 [高]。

以低解析度掃描 [低速送紙模式]

指定此項以減緩掃描速度來保護文件。

若以低解析度 (低於 400 dpi) 執行掃描時，無論設定的解析度為何，將以低速掃描。此設定在掃描長頁文件時很好用。

- 1 啟動 Software Operation Panel。
請參閱 [啟動 Software Operation Panel\(第 313 頁\)](#)。
- 2 從左側清單中，選擇 [裝置設定 2] [低速送紙模式]。
- 3 若要以慢速執行掃描以保護文件，請選擇 [啟用]。
出廠預設值設定為 [不啟用]。

提示

若為 fi-8190/fi-8290/fi-8170/fi-8270，也可在操作面板中指定此設定。

在高處掃描 [高處模式]

啟用高處模式可在 2,000 公尺或更高處使用掃描器。

高海拔低氣壓條件下，可能降低有超聲波感應器的文件重疊檢測的準確度。

將高處模式設定為 [啟用]，可以改善檢測文件重疊的準確度。

- 1 啟動 Software Operation Panel。**

關於詳細資訊，請參閱 [啟動 Software Operation Panel\(第 313 頁\)](#)。

- 2 從左側清單選擇 [裝置設定 2] [高處模式]。**

- 3 選擇 [啟用] 可在高海拔處使用掃描器。**

出廠預設值設定為 [不啟用]。

指定掃描畫質 [畫質模式]

若要取得接近使用 fi-6x30Z/fi-6x40Z 掃描的影像畫質，請設定畫質模式。

- 1 啟動 Software Operation Panel。
關於詳細資訊，請參閱 [啟動 Software Operation Panel\(第 313 頁\)](#)。
- 2 從左側清單中，選擇 [裝置設定 2] [畫質模式]。
- 3 選擇是否要取得接近 fi-6x30Z/fi-6x40Z 的影像畫質。
出廠預設值設定為 [不啟用]。

預防在文件歪斜送入時遺漏部分影像 (預留掃描控制) [fi-8190/fi-8290/fi-8170/fi-8270]

指定是否預防在文件歪斜送入時遺漏部分影像。

若將 [預留掃描控制] 設為 [啟用]，在文件歪斜送入時將自動放寬掃描區域以預防遺漏部分影像。

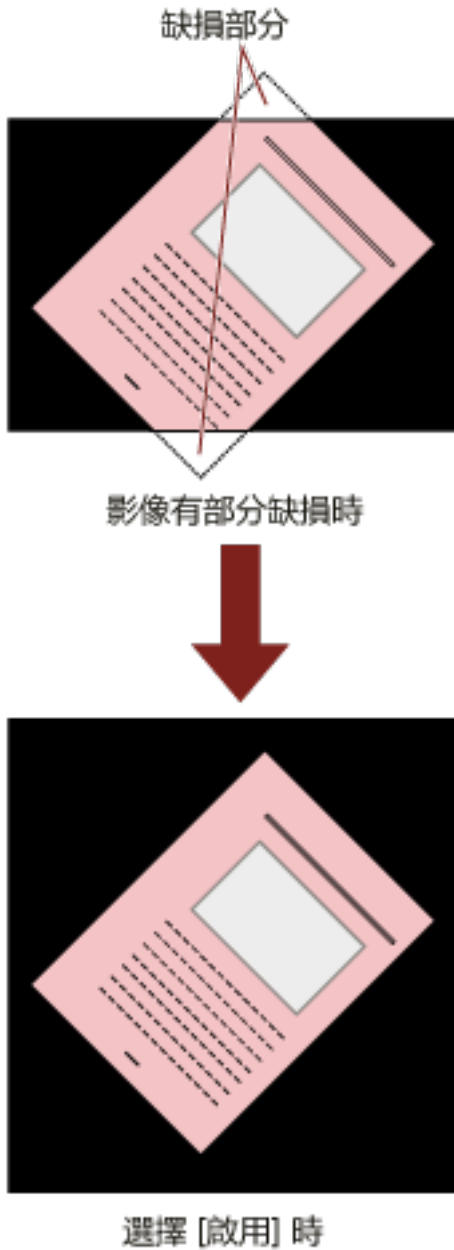

- 1 啟動 Software Operation Panel。
請參閱 [啟動 Software Operation Panel\(第 313 頁\)](#)。
- 2 從左側清單中，選擇 [裝置設定 2] [預留掃描控制]。
- 3 選擇 [啟用] 以預防遺漏部分影像。
出廠預設值設定為 [啟用]。

提示

建議您使用最大的可用紙張尺寸來掃描。

和檢測文件重疊有關的設定 (多頁進紙)

指定檢測文件重疊的方法 [多頁進紙檢測]

兩張或以上的紙張重疊並同時送入時，即發生多頁進紙錯誤。

為載入 ADF 進紙槽 (送紙器) 之中的文件，配置掃描過程中偵測文件重疊的設定。

文件重疊是以超音波感應器，或依照文件長度的差異進行檢測。

檢測到重疊的文件時，會顯示錯誤訊息，掃描停止。如果文件在距離前端 30 mm 以內重疊，不會被偵測為重疊。

1 啟動 Software Operation Panel。

關於詳細資訊，請參閱 [啟動 Software Operation Panel\(第 313 頁\)](#)。

2 從左側清單選擇 [裝置設定 2] [多頁進紙檢測]。

3 選擇一種檢測方法。

不啟用

不檢測文件重疊。

檢測重疊 (超音波)

使用超音波感應器偵測重疊的文件。

選擇此設定時，可指定以下兩種選項：

- 依照與文件進紙方向前端的長度，指定檢測文件重疊的區域。
關於詳細資訊，請參閱 [指定檢測多頁進紙的區域 \[指定多頁進紙檢測區域\]\(第 355 頁\)](#)。
- 如果文件上貼了一片紙張，可以記住紙張的長度和位置，並設定為忽略文件重疊。
關於詳細資訊，請參閱 [配置為不檢測某些重疊樣式\(第 192 頁\)](#)。
這是出廠預設設定。

檢測長度

依照長度差異偵測重疊的文件。

選擇此設定可以掃描長度相同的文件。

請注意在掃描不同長度的混合批次文件時，無法準確檢測出文件重疊。

檢測重疊及長度

同時透過 [檢測重疊 (超音波)] 和 [檢測長度] 來檢測文件重疊。

選擇此設定時，可指定以下兩種選項：

- 依照與文件進紙方向前端的長度，指定檢測文件重疊的區域。
關於詳細資訊，請參閱 [指定檢測多頁進紙的區域 \[指定多頁進紙檢測區域\]\(第 355 頁\)](#)。
- 如果文件上貼了一片紙張，可以記住紙張的長度和位置，並設定為忽略文件重疊。
關於詳細資訊，請參閱 [配置為不檢測某些重疊樣式\(第 192 頁\)](#)。
請注意在掃描混合不同長度的批次文件時，無法準確檢測出文件重疊。

長度

指定出現多大的文件長度差異，會被檢測為文件重疊。

如果文件的長度差異大於指定的數值，就會被檢測為文件重疊。

選擇 [檢測長度] 或 [檢測重疊及長度] 時必須指定此項目。

低於指定值的任何長度都會被容許，當作是些微的誤差，而不會被檢測為文件重疊。

可選擇 10/15/20 mm。出廠預設值設定為"10"。

注意事項

- 若要掃描不同長度的文件，請選擇 [檢測重疊 (超音波)]。
- 文件上若附有便利貼、收據、或相片時，若選擇 [檢測重疊 (超音波)]，文件的黏貼部分可能會被檢測為文件重疊。在此情況下，請選擇 [檢測長度]。
否則，檢測文件重疊時可在文件上指定區域，使其中不包括紙張張貼的位置，以忽略該區域的文件重疊。

提示

- 亦可從掃描器驅動程式指定此設定。
注意：系統會優先套用掃描器驅動程式的設定。
- 若在掃描器驅動程式中啟用使用 (文件) 護套的設定，會由掃描器驅動程式顯示錯誤訊息。

指定檢測多頁進紙的區域 [指定多頁進紙檢測區域]

指定檢測文件重疊的區域。

在 [多頁進紙檢測] 中選擇 [檢測重疊 (超音波)] 或 [檢測重疊及長度] 時指定此項目。

1 啟動 Software Operation Panel。

關於詳細資訊，請參閱 [啟動 Software Operation Panel\(第 313 頁\)](#)。

2 從左側清單中，選擇 [裝置設定 2] [指定多頁進紙檢測區域]。

3 指定檢測範圍。

選擇 [選擇範圍] 核取方塊。

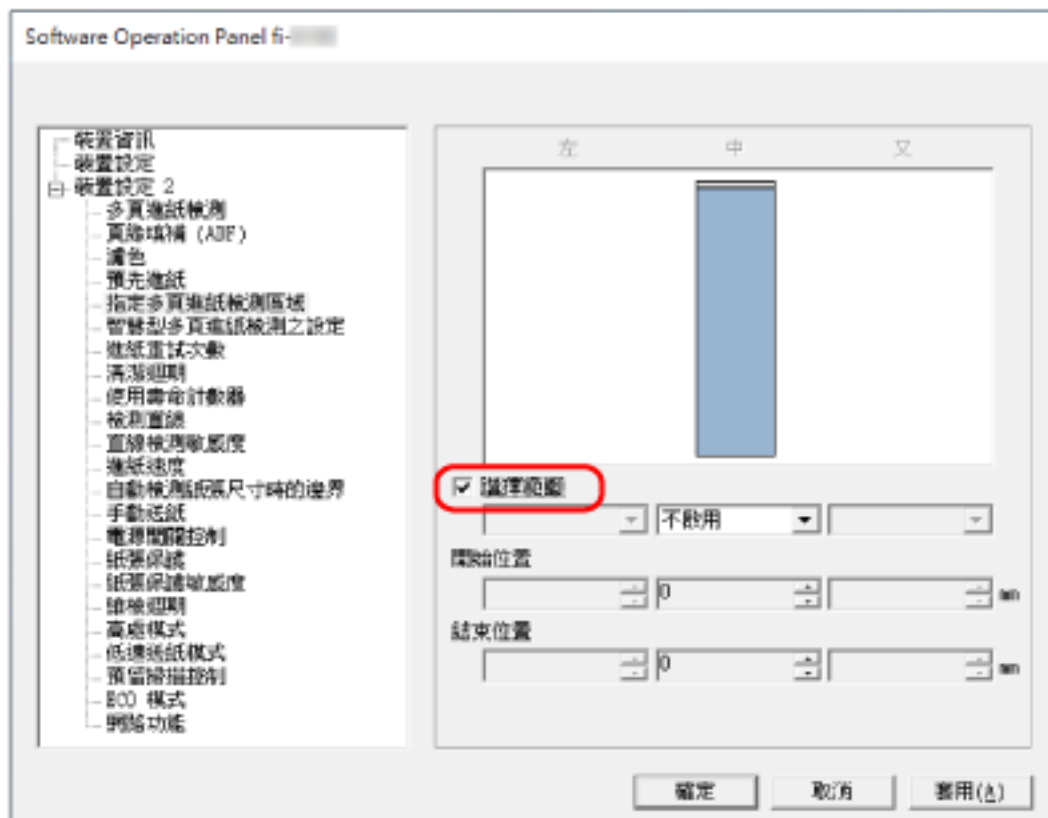

[選擇範圍] 核取方塊

勾選此核取方塊即可指定下圖的檢測範圍 (淡粉紅色區域)。

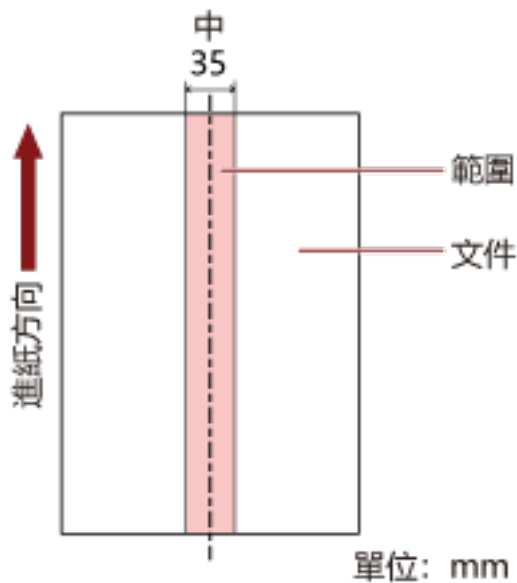

在出廠預設值設定中，此核取方塊為清除。

清除此核取方塊，可將開始位置和結束位置都設定為"0"，並在整份文件的範圍內檢測文件重疊。

當文件設置於中央的進紙輪寬度涵蓋範圍時，上述條件將成立。

如果文件在距離前端 30 mm 以內重疊，不會被偵測為重疊。

不啟用 (中)

在選取 [選擇範圍] 核取方塊時，可以選擇這個選項。

在指定的區域中，不會檢測文件重疊。

這是出廠預設設定。

啟用 (中)

在選取 [選擇範圍] 核取方塊時，可以選擇這個選項。

在指定的區域中，會檢測文件重疊。

開始位置 (中)

依照與文件進紙方向前端的長度，指定檢測區域的開始位置。

範圍：0 到 510 mm (以 2 mm 為單位遞增)，開始位置 < 結束位置

出廠預設值為「0」。

結束位置 (中)

依照與文件進紙方向前端的長度，指定檢測區域的結束位置。

範圍：0 到 510 mm (以 2 mm 為單位遞增)，開始位置 < 結束位置

出廠預設值為「0」。

提示

- 如果開始和結束位置都是"0"，則無論 [選擇範圍] 如何設定，都會在整份文件的範圍內檢測文件重疊。
- 若要對整份文件停用檢測文件重疊的功能，請為 [選擇範圍] 選擇 [不啟用]，然後將開始位置設為"0"，並將結束位置設為等於或超過文件長度。
- 如果開始位置設定為超過文件長度，則在 [選擇範圍] 選擇 [不啟用] 時，整份文件中都會檢測文件重疊，而 [選擇範圍] 選擇 [啟用] 時，整份文件的任何一處都不會檢測文件重疊。
- 若要檢測文件重疊，區域長度必須至少指定為 5 mm。
指定設定，使結束位置的數值超過開始位置 6 mm 以上。
- 亦可使用以下方法之一設定開始位置和結束位置：
 - 在用於指定檢測區域的視窗上，以拖曳滑鼠指標的方式畫出一個方塊。
 - 在用於指定檢測區域的視窗上，拖曳代表開始位置和結束位置的控點。
- 關於重疊偵測區域設定的範例，請參閱 [設定文件重疊檢測區域的範例\(第 358 頁\)](#)。

■ 設定文件重疊檢測區域的範例

範例 1

設定的詳細資訊如下。

偵測區域：指定啟用的區域，開始位置：50 mm，結束位置：200 mm

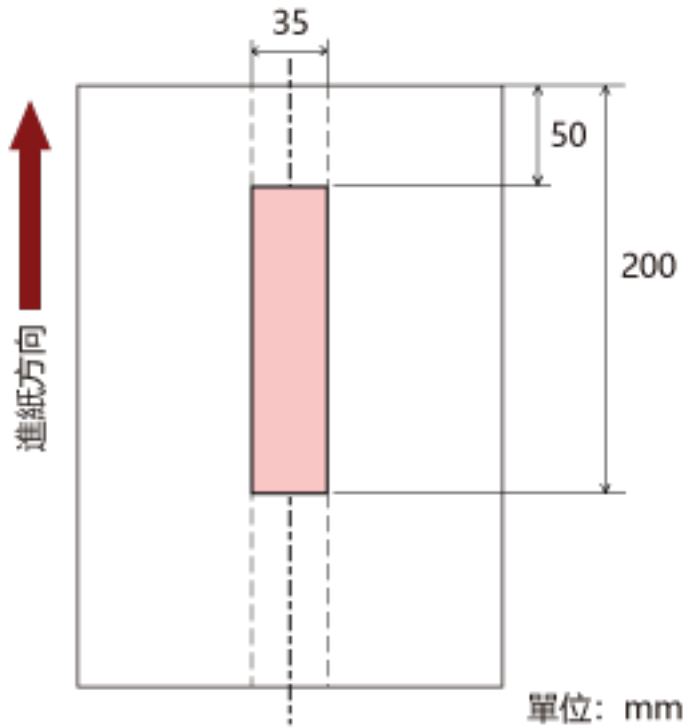

只會在淺粉紅色區域中偵測文件重疊。

範例 2

設定的詳細資訊如下。

偵測區域：指定不啟用的區域，開始位置：0 mm，結束位置：300 mm

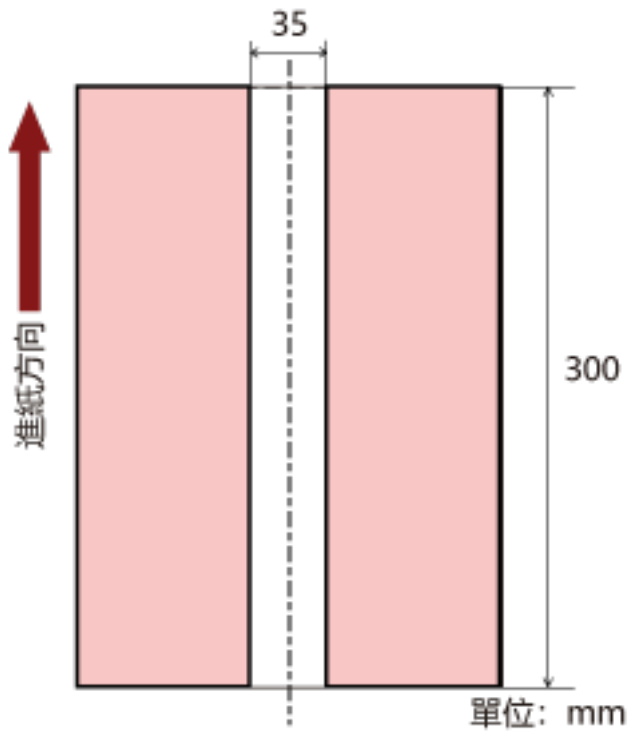

只會在淺粉紅色區域中偵測文件重疊。

範例 3 (錯誤案例)

設定的詳細資訊如下。

偵測區域：指定啟用的區域，開始位置：100 mm，結束位置：102 mm

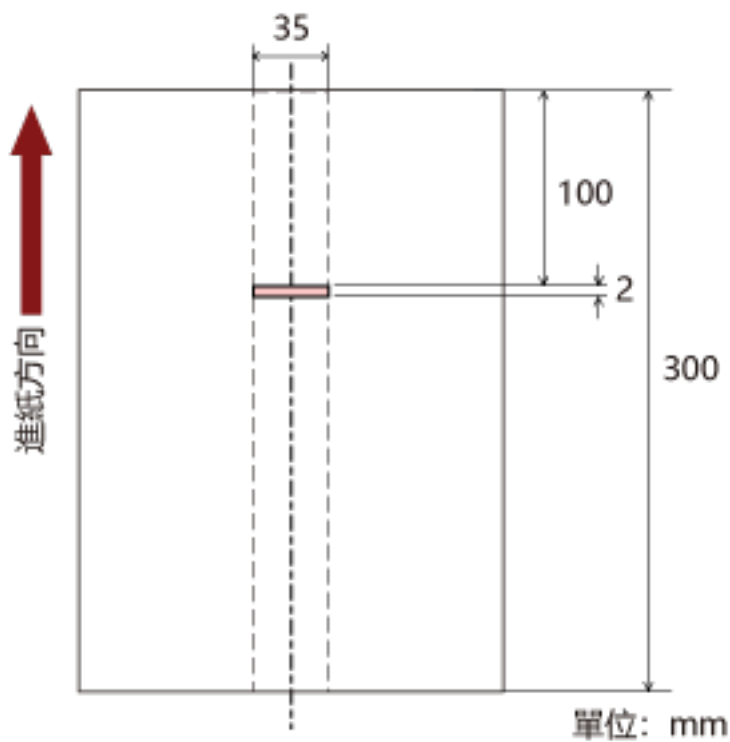

由於檢測區域 (長度) 小於 5 mm，無法準確檢測重疊的文件。

設定為忽略某些重疊樣式 [智慧型多頁進紙檢測之設定]

檢測文件重疊的設定為啟用時，請指定為自動忽略某些文件重疊的形式。

請注意在設定此項目前，必須先在掃描器驅動程式和 Software Operation Panel 上的 [指定檢測文件重疊的方法 \[多頁進紙檢測\]](#)(第 353 頁) 中，指定 [檢測重疊 (超音波)] 或 [檢測重疊及長度]。

1 啟動 Software Operation Panel。

關於詳細資訊，請參閱 [啟動 Software Operation Panel](#)(第 313 頁)。

2 從左側清單選擇 [裝置設定 2] [智慧型多頁進紙檢測之設定]。

3 選擇操作模式。

標準模式

指定在重複掃描被檢測為文件重疊的文件時，是否應檢測文件重疊。

不記憶紙張附件的大小或位置。

不將附有一張紙 (進紙方向為 80 mm 以下) 的文件 (如便利貼) 檢測為重疊。

檢測到重疊的文件時，掃描將立即停止。

請注意，若在掃描器驅動程式中將停止掃描以檢查影像的設定設為開啟，掃描將在退出重疊的文件後停止。

這是出廠預設設定。

手動模式

指定在重複掃描被檢測為文件重疊的文件時，是否應檢測文件重疊。

不記憶紙張附件的大小或位置。

檢測到重疊的文件時，掃描將立即停止。

請注意，若在掃描器驅動程式中將停止掃描以檢查影像的設定設為開啟，掃描將在退出重疊的文件後停止。

自動模式 1

指定被檢測為文件重疊的文件上，所張貼之紙張的長度和位置，是否應被記憶為重疊形式。

如果記憶了重疊形式，從下一次掃描開始，重疊形式相同的文件，就不會被偵測為文件重疊。

退出重疊的文件後，將會停止掃描。

重疊形式的記憶最多為 32 張 (每張最多可記憶四個重疊形式)。

一旦重疊形式記憶了 32 張，當檢測到新的形式時將由記憶的第一張開始覆寫已記憶的形式。

然而，若關閉掃描器電源再重新開啟，記憶的重疊形式數量將依據 Software Operation Panel 的 [在電源關閉時記憶重疊形式] 的設定而異。

關於詳細資訊，請參閱 [設定為忽略某些重疊樣式 \[智慧型多頁進紙檢測之設定\]](#)(第 361 頁)。

提示

若要掃描器為文件記憶五個以上的重疊形式，請掃描文件一次讓掃描器記憶重疊形式，然後再次掃描文件讓掃描器記憶新的重疊形式，自下次掃描起，新記憶的重疊形式將不會被檢測為重疊。

自動模式 2

指定被檢測為文件重疊的文件上，所張貼之最長紙張的長度，是否應被記憶為重疊形式。

如果記憶了重疊形式，從下一次掃描開始，文件上張貼長度相同或更短的紙張，就不會被偵測為文件重疊。

退出重疊的文件後，將會停止掃描。

在此操作模式下，只可記憶一個重疊形式。

[清除重疊形式] 核取方塊

選擇此項可清除在自動模式中記憶的重疊形式。

透過選擇此項，可以清除自動模式中記憶的重疊形式。

您可以清除不該記住的重疊樣式，但進行這項操作時請小心，因為所有記住的樣式都會被清除。

在出廠預設值設定中，此核取方塊為清除。

[自動記憶重疊形式] 核取方塊

針對自動模式 1 或自動模式 2，手動切換當檢測到重疊文件時是否記憶重疊形式。

選擇此項可將預設值變更為啟用，以便在檢測到重疊文件時記憶重疊形式。

在出廠預設值設定中，此核取方塊為清除。

關於記憶重疊形式之功能的詳細資訊，請參閱 [配置為不檢測某些重疊樣式\(第 192 頁\)](#)。

在電源關閉時記憶重疊形式

您可以指定是否要自電源關閉時幾就維持重疊形式。

指定 [記憶] 時，可以在下次開啟掃描器電源時使用八種最近記憶的重疊樣式。

出廠預設值設定為 [不記憶]。

提示

- 若在掃描器驅動程式中啟用使用 (文件) 護套的設定，將停用 [智慧型多頁進紙檢測之設定] 功能。
- 若為 fi-8190/fi-8290/fi-8170/fi-8270，也可在操作面板中指定此設定。
- 若為 fi-8150/fi-8250/fi-8150U/fi-8250U，當功能編號在操作面板上閃爍時，按住 [Function] 按鈕超過五秒也可消除已記憶的重疊形式。

待機時間的相關設定

手動送紙的等待時間 [手動送紙]

將每頁逐一手動載入和掃描時，請配置這項設定。

當您用手逐張載入掃描文件時，可以指定下一張文件載入 ADF 進紙槽 (送紙器) 的等待時間 (間隔)。只要在指定時間內載入文件，即可連續掃描。

如果超過了指定時間，掃描會自動結束。

1 啟動 Software Operation Panel。

關於詳細資訊，請參閱 [啟動 Software Operation Panel\(第 313 頁\)](#)。

2 從左側清單中，選擇 [裝置設定 2] [手動送紙]。

3 設定 [超時時間]。

針對 [超時時間]，指定掃描器確認沒有文件載入 ADF 進紙槽 (送紙器) 前的等待時間 (最後一次掃描和檢測是否載入下一份文件之間的時間)。

出廠預設值為「10 秒」。

- 以手動連續掃描一份以上文件時
 - 1.將 [連續送紙模式] 選為 [啟用] 以切換送紙模式至手動連續模式。
 - 2.選擇 [超時時間] 的時間。
- 若要手動並逐張掃描對摺文件、信封、多層轉印紙或護照等小冊子
 - 1.按下 [Manual Feed] 按鈕以切換送紙模式至手動送紙模式。
 - 2.選擇 [超時時間] 的時間。

提示

- 您可在手動送紙模式的 [手動送紙模式] 中選擇是否要連續掃描文件。
若選擇 [不繼續]，掃描完畢後將清除手動送紙模式。
若選擇 [繼續]，未按下 [Manual Feed] 按鈕前都將以手動送紙模式來連續掃描文件。
出廠預設值為 [不繼續]。
- 在手動連續模式或手動送紙模式中，開始掃描後或退出文件後，掃描器會等待文件載入 ADF 進紙槽 (送紙器) 直到超過超時時間。
若未在超時時間內載入文件，掃描將停止。
若要立即停止掃描，依據掃描器按下以下按鈕。
 - 若為 fi-8190/fi-8290/fi-8170/fi-8270
[Stop/Clear] 按鈕
 - 若為 fi-8150/fi-8250/fi-8150U/fi-8250U
[Send to] 按鈕
- 也可在掃描器驅動程式中設定切換送紙模式至手動送紙模式。
關於詳細資訊，請參閱掃描器驅動程式的說明。
- 若為 fi-8190/fi-8290/fi-8170/fi-8270，也可在操作面板中指定此設定。

掃描器進入省電模式前的待機時間 [省電功率]

指定掃描器進入省電模式前的等待時間。

- 1 啟動 Software Operation Panel。
關於詳細資訊，請參閱 [啟動 Software Operation Panel](#) (第 313 頁)。
- 2 從左側清單選擇 [裝置設定]。
- 3 指定掃描器進入省電模式的等待時間。

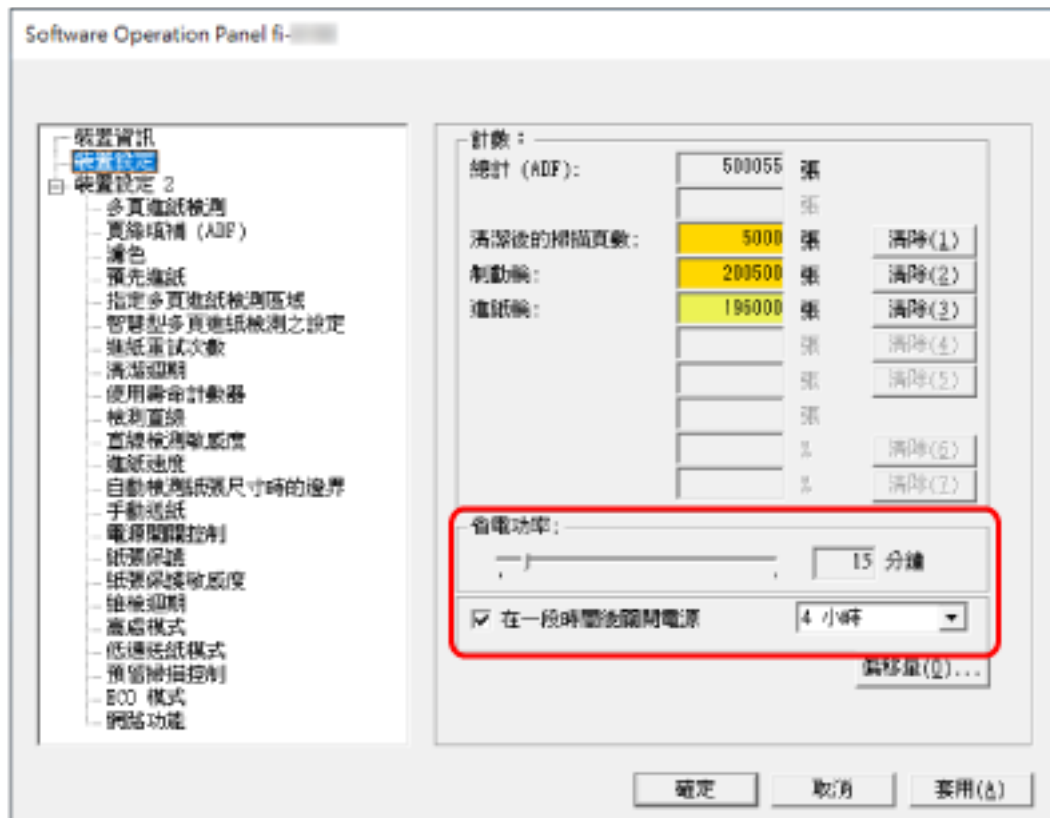

省電功率

使用此滑桿可指定進入省電模式前的等待時間，範圍為 5 至 115 分鐘 (以 5 為遞增單位)。出廠預設值設定為「15 分鐘」。

[在一段時間後關閉電源] 核取方塊

若要自動關閉掃描器電源，請選擇此項。

選擇此項後，若掃描器在特定期間內未經使用，將會自動關閉電源。

在出廠預設值設定中，此核取方塊為選取。

您可以為掃描器選擇逾時一段時間後 [1 小時]/[2 小時]/[4 小時]/[8 小時] 自動關閉電源。

出廠預設值為 [4 小時]。

提示

- 若在 Software Operation Panel 中，將 [裝置設定 2] 的 [電源開關控制] 設為 [不啟用電源開關]，即使超過指定的自動關機時間，掃描器仍不會關閉電源。
- 若為 fi-8190/fi-8290/fi-8170/fi-8270，也可在操作面板中指定此設定。

掃描器與電腦間連線的相關設定

指定 USB 操作 [USB][fi-8150/fi-8250/fi-8150U/fi-8250U]

通訊時，若電腦上發生錯誤，請變更 USB 設定。

若變更此設定，掃描器會重新啟動。

- 1 啟動 Software Operation Panel。
關於詳細資訊，請參閱 [啟動 Software Operation Panel\(第 313 頁\)](#)。
- 2 從左側清單選擇 [裝置設定 2] [USB]。
- 3 指定 USB 功能如何運作。

自動

依照連接環境運作。這是出廠預設設定。

USB 2.0

以 USB 2.0 運作。

只透過 USB 連線使用掃描器的設定 [網路功能] [fi-8190/fi-8290/fi-8170/fi-8270/fi-8150/fi-8250]

指定是否只透過 USB 連線來使用掃描器。

若因為以下原因而只透過 USB 連線使用掃描器，請停用有線區域網路連線。

- 降低耗電量
- 提高安全性

若變更此設定，掃描器會重新啟動。

1 啟動 Software Operation Panel。

請參閱 [啟動 Software Operation Panel](#)(第 313 頁)。

2 從左側清單中，選擇 [裝置設定 2] [網路功能]。

3 選擇 [停用]，則只能透過 USB 連線來使用掃描器。

出廠預設值設定為 [啟用]。

提示

- 若將 [網路功能] 選為 [啟用]，您可透過 USB 連線或有線區域網路連線來使用掃描器。
- 透過 USB 連線啟動 Software Operation Panel 時，[網路功能] 將會出現。

掃描器電源開啟/關閉以及耗電功率的相關設定

開啟/關閉掃描器電源的方法 [電源開關控制]

指定是否以按下掃描器上的 [Power] 按鈕，開啟/關閉掃描器的電源。

- 1 啟動 Software Operation Panel。
關於詳細資訊，請參閱 [啟動 Software Operation Panel\(第 313 頁\)](#)。
- 2 從左側清單中，選擇 [裝置設定 2] [電源開關控制]。
- 3 由下選擇開啟/關閉掃描器電源的方法。

啟用電源開關

使用掃描器上的 [Power] 按鈕開啟/關閉掃描器電源。
這是出廠預設設定。

不啟用電源開關

選擇此選項，即可使用 AC 電源插座控制週邊設備 (例如掃描器) 的供電情況，以調配電腦電源。
掃描器上的 [Power] 按鈕不可用於開啟/關閉掃描器電源。

啟用 USB 供電

透過 USB 纜線連接掃描器和電腦時，可選擇此項。
除了掃描器上的 [Power] 按鈕，開啟/關閉電腦電源也會同時開啟/關閉掃描器電源。
連接/拔下 USB 纜線，可以開啟/關閉掃描器的電源。

注意事項

- 若在 Software Operation Panel 中，將 [裝置設定 2] 的 [網路功能] 選為 [啟用]，[啟用 USB 供電] 的功能將變成 [啟用電源開關]。
- 即使已關閉電腦電源，某些電腦類型和 USB 集線器也會對 USB 纜線供電。
在此情況下，[啟用 USB 供電] 可能無法正常運作。

節省掃描器耗電功率的設定 (ECO 模式)

若以低解析度 (300 dpi 以下) 執行掃描時，將以低速掃描來節省掃描器的耗電量。
啟用此項時，掃描速度如下：

- 若為 fi-8190/fi-8290/fi-8170/fi-8270
將以執行 600 dpi 掃描時的相同速度來掃描。
- 若為 fi-8150/fi-8250/fi-8150U/fi-8250U
將以執行 400 dpi 掃描時的相同速度來掃描。

1 啟動 Software Operation Panel。

關於詳細資訊，請參閱 [啟動 Software Operation Panel\(第 313 頁\)](#)。

2 從左側清單中，選擇 [裝置設定 2] [ECO 模式]。

3 若要節省掃描器耗電功率，請選擇 [啟用]。

出廠預設值設定為 [不啟用]。

提示

若為 fi-8190/fi-8290/fi-8170/fi-8270，也可在操作面板中指定此設定。

掃描器維護的相關設定

直線檢測 [檢測直線]

您可以配置掃描玻璃上的灰塵偵測設定。

如果掃描玻璃變髒，影像上可能會出現直線。

若在檢測直線設定中選擇 [啟用]，當使用 ADF 掃描的影像上出現直線時，會出現以下訊息。

- 若為 fi-8190/fi-8290/fi-8170/fi-8270
出現如下訊息。

-  在 LCD 上閃爍。

[清潔玻璃!] 也會在 [準備就緒] 畫面中的第二行閃爍。

檢查資訊，然後清潔掃描玻璃。

關於如何檢查資訊的詳情，請參閱 [檢查資訊\(第 141 頁\)](#)。

- 訊息顯示在電腦上。

檢查訊息，然後清潔掃描玻璃。

- 若為 fi-8150/fi-8250/fi-8150U/fi-8250U
訊息顯示在電腦上。

檢查訊息，然後清潔掃描玻璃。

關於清潔的詳細資訊，請參閱 [日常維護\(第 200 頁\)](#)。

1 啟動 Software Operation Panel。

關於詳細資訊，請參閱 [啟動 Software Operation Panel\(第 313 頁\)](#)。

2 從左側清單選擇 [裝置設定 2] [檢測直線]。

3 選擇是否檢測掃描玻璃上的灰塵 (直線)。

如果選擇 [啟用]，掃描器就會檢測掃描玻璃上的灰塵 (直線)。

出廠預設值設定為 [不啟用]。

提示

若為 fi-8190/fi-8290/fi-8170/fi-8270，也可在操作面板中指定此設定。

指定檢測直線的敏感度等級 [直線檢測敏感度]

在 [檢測直線] 中選擇 [啟用] 時，請指定檢測直線 (玻璃上灰塵) 的敏感度。
請依照掃描玻璃的髒汙程度調整敏感度。

1 啟動 Software Operation Panel。

關於詳細資訊，請參閱 [啟動 Software Operation Panel\(第 313 頁\)](#)。

2 從左側清單選擇 [裝置設定 2] [直線檢測敏感度]。

3 選擇檢測玻璃上灰塵的敏感度。

低

降低檢測玻璃上灰塵的敏感度。

指定此項目，則只有在掃描玻璃灰塵很多的時候才會檢測灰塵。

中

以最佳的敏感度來檢測玻璃上的灰塵。

這是出廠預設設定。

高

增加檢測玻璃上灰塵的敏感度。

指定此項目時，即使掃描玻璃上的灰塵量很微小，也會檢測灰塵。

提示

- 若 [準備就緒] 畫面中的第二行上經常閃爍 [清潔玻璃!]，請選擇 [低]。
- 若為 fi-8190/fi-8290/fi-8170/fi-8270，也可在操作面板中指定此設定。

設定掃描器的維檢週期 [維檢週期] [fi-8190/fi-8290/fi-8170/fi-8270]

指定請服務工程師執行的掃描器維檢週期。

自上回維檢日期後，若超過指定期間， 會在 LCD 上閃爍。

[維護] 也會在 [準備就緒] 畫面中的第二行閃爍。

檢查資訊並請服務工程師執行掃描器定期維檢。

關於如何檢查資訊的詳情，請參閱 [檢查資訊\(第 141 頁\)](#)。

關於請服務工程師執行掃描器定期維檢，請洽此產品的原購買經銷商/代理商。如果本產品隨附聯絡人清單，請參閱其中的聯絡資訊，如果本產品隨附的《安全注意事項》中有聯絡洽詢章節，請參閱聯絡洽詢章節中的聯絡資訊，然後即可提出詢問。

1 啟動 Software Operation Panel。

關於詳細資訊，請參閱 [啟動 Software Operation Panel\(第 313 頁\)](#)。

2 從左側清單中，選擇 [裝置設定 2] [維檢週期]。

3 若選擇 [啟用]，可在 LCD 上收到維護時間將至的訊息。

出廠預設值設定為 [不啟用]。

4 選擇收到訊息的週期。

出廠預設值設定為「12 個月」。

網路設定 (fi Series 網路設定) [fi-8190/fi-8290/fi-8170/fi-8270/fi-8150/fi-8250]

本節說明如何使用 fi Series 網路設定來指定網路設定。
使用 fi Series 網路設定，可指定掃描器的網路設定。

啟動 fi Series 網路設定

按照以下程序啟動 fi Series 網路設定。

1 將掃描器如下連線至電腦。

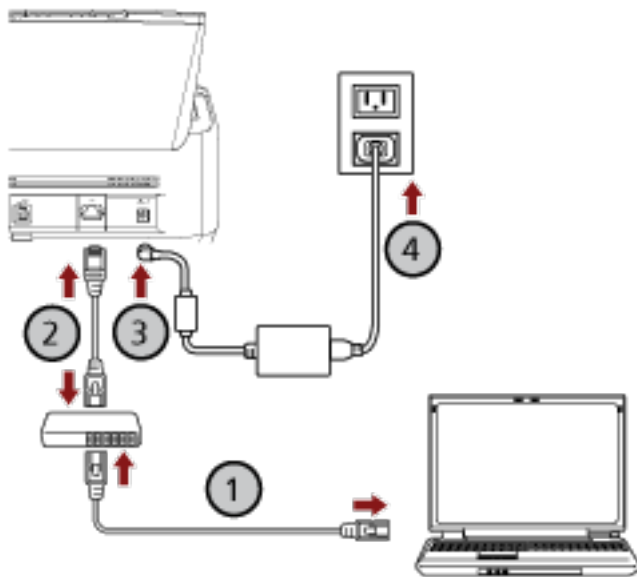

- a 透過有線區域網路或 Wi-Fi 將電腦連線到網路裝置 (1)。
以下程序顯示透過有線區域網路，將電腦連線至網路裝置的範例。
關於如何將電腦連線至網路的詳細資訊，請參閱電腦的使用手冊。
- b 透過有線區域網路將掃描器連線到網路裝置 (2)。
- c 將電源線連接到掃描器和電源插座 (3)、(4)。
- d 開啟掃描器電源。
關於詳細資訊，請參閱 [如何開啟電源](#)(第 64 頁)。

2 檢查掃描器的 IP 位址。

您可如下檢查掃描器的 IP 位址。

- 若為 fi-8190/fi-8290/fi-8170/fi-8270
使用以下一種方法可檢查掃描器的 IP 位址。
 - 在操作面板的 [設定功能表] 畫面上的 [1:掃描器資訊] 中，可檢查掃描器的 IP 位址。
關於詳細資訊，請參閱 [如何使用設定功能表](#)(第 136 頁)。

- 使用 IP 位址設定工具可檢查掃描器的 IP 位址。
關於詳細資訊，請參閱 Network Setup Tool for fi Series 說明。
關於如何啟動 IP 位址設定工具的詳細資訊，請參閱 [啟動 IP 位址設定工具](#)[fi-8190/fi-8290/fi-8170/fi-8270/fi-8150/fi-8250](第 63 頁)。

- 若為 fi-8150/fi-8250

- 使用 IP 位址設定工具可檢查掃描器的 IP 位址。
關於詳細資訊，請參閱 Network Setup Tool for fi Series 說明。
關於如何啟動 IP 位址設定工具的詳細資訊，請參閱 [啟動 IP 位址設定工具](#)[fi-8190/fi-8290/fi-8170/fi-8270/fi-8150/fi-8250](第 63 頁)。

3 啟動電腦並在瀏覽器的 URL 輸入欄位中輸入以下 URL，以連線掃描器。

http 或 https (*1)://掃描器的 IP 位址

範例

針對 IPv4 位址

http://xxx.xxx.xxx.xxx/ (xxx 的值應為 0 至 255)

範例

針對 IPv6 位址

http://[xxxx:xxxx:xxxx:xxxx:xxxx:xxxx:xxxx:xxxx]/ (xxxx 的值應為 0 至 ffff)

*1：若 [網路加密] 選為 [不加密 (HTTP)] 時，請輸入「http」。或者，若選為 [加密 (HTTPS)] 時，請輸入「https」。

將出現 fi Series 網路設定的登入視窗。

4 輸入管理員密碼，並按一下 [登入] 按鈕。

關於管理員密碼的詳細資訊，請參閱 [管理員密碼](#)(第 388 頁)。

將出現 fi Series 網路設定的 [掃描器資訊] 視窗。

5 按一下各功能表以指定設定。

關於各功能表的詳細資訊，請參閱 [掃描器資訊](#)(第 378 頁)、[網路](#)(第 379 頁)、[安全性](#)(第 383 頁)、[連結伺服器](#)(第 384 頁) 和 [維護](#)(第 388 頁)。



注意事項

為能正常使用視窗上的功能，請務必在瀏覽器上指定以下設定。

- 已啟用 Cookies
- 已啟用 JavaScript

設定項目

在 fi Series 網路設定視窗中，可變更網路設定。
本節展示您可指定的設定項目清單。

注意事項

變更網路設定需要管理員密碼。
您可檢查是否有標籤來確認預設管理員密碼。
關於標籤的詳細資訊，請參閱 [檢查產品標籤](#) (第 312 頁)。
請變更管理員密碼以防其他使用者變更設定。
並且，請定期變更管理員密碼。
您可在 [維護] 下的 [管理員密碼] 中變更管理員密碼。

● 掃描器資訊

設定項目	說明
掃描器資訊 (第 378 頁)	將顯示一般資訊、掃描器名稱及網路資訊等掃描器資訊。

● 網路

設定項目	說明
掃描器名稱 (第 379 頁)	設定掃描器名稱。
掃描器代碼 (第 380 頁)	指定是否發行掃描器代碼。 若啟用「PaperStream NX Manager」設定，以使用者應用程式在電腦/行動裝置/精簡型用戶端上掃描時，可使用掃描器代碼。
有線區域網路 (第 381 頁)	設定掃描器的 IPv4 位址或 IPv6 位址。 注意事項 以 PaperStream NX Manager 操作掃描器時，不支援 IPv6 位址。

● 安全性

設定項目	說明
網路加密 (第 383 頁)	指定是否加密網路通訊。

- 連結伺服器

設定項目	說明
Proxy 伺服器(第 384 頁)	設定此項目來使用 Proxy 伺服器以 PaperStream NX Manager 操作掃描器。
PaperStream NX Manager(第 386 頁)	設定此項目以搭配 PaperStream NX Manager 操作掃描器。
Scanner Central Admin Server(第 387 頁)	設定此項目來使用 Scanner Central Admin Server 以 PaperStream NX Manager 操作掃描器。

- 維護

設定項目	說明
管理員密碼(第 388 頁)	變更或不啟用管理員密碼。
匯出掃描器設定資訊(第 389 頁)	匯出掃描器設定。
匯入掃描器設定資訊(第 390 頁)	匯入掃描器設定。
恢復出廠預設(第 391 頁)	將掃描器設定還原到出廠預設值。
授權(第 392 頁)	將顯示授權資訊。

掃描器資訊

掃描器資訊

將顯示一般資訊、掃描器名稱及網路資訊等掃描器資訊。
按一下 [掃描器資訊] 下的 [掃描器資訊] 以顯示視窗。

網路

掃描器名稱

設定掃描器名稱。

按一下 [網路] 下的 [掃描器名稱] 以顯示視窗。

掃描器名稱

輸入 64 個字元以內的掃描器名稱。

掃描器名稱可使用以下字元：

- 英數字元
- 空格
字串前後的空格將被忽略。
- 符號
_

[套用至掃描器] 按鈕

將套用指定的設定。

掃描器代碼

指定是否發行掃描器代碼。

若啟用「PaperStream NX Manager」設定，以使用者應用程式在電腦/行動裝置/精簡型用戶端上掃描時，可使用掃描器代碼。

按一下 [網路] 下的 [掃描器代碼] 以顯示視窗。

掃描器代碼

輸入 64 個字元以內的掃描器代碼。

掃描器代碼可使用以下字元：

- 英數字元

- 空格

字串前後的空格將被忽略。

- 符號

-/:()#&@".,?!'##%^*+=_|~<>\${}{}

- 讀音符號

è é ê ë È É Ê Ë ù ú û ü Û Ü Ù ð ñ ò ó ô õ ö œ Ò Ó Ô Õ Ö Ç È à á â ã ä æ À Á Â Ã Ä Å Æ Ç È É Ê Ë

[套用至掃描器] 按鈕

將套用指定的設定。

有線區域網路

設定掃描器的 IPv4 位址或 IPv6 位址。

按一下 [網路] 中的 [有線區域網路] 以顯示視窗。

注意事項

以 PaperStream NX Manager 操作掃描器時，不支援 IPv6 位址。

IPv4 設定

設定 IPv4 位址。

- 自動
這是出廠預設設定。
- 手動
選擇 [手動] 時，請指定以下項目：
 - IP 位址
 - 子網路遮罩
 - 預設閘道

DNS 伺服器

設定 DNS 伺服器。

- 自動
這是出廠預設設定。
- 手動
選擇 [手動] 時，請指定以下項目：
 - 主要 DNS
 - 次要 DNS

IPv6 設定

設定 IPv6 位址。

- 自動
這是出廠預設設定。
- 手動
選擇 [手動] 時，請指定以下項目：
 - [接收路由器通告封包] 核取方塊
選擇 [接收路由器通告封包] 核取方塊以啟用已自動生成的 IPv6 位址。
您可在 [掃描器資訊] 視窗中確認已自動生成的 IPv6 位址。
在出廠預設值設定中，此核取方塊為選取。
 - IP 位址

注意事項

無法手動設定下列 Ipv6 位址。

- 回送位址
- 鏈路本地位址
- 地區本地位址
- 多點傳送位址
- Ipv4 相容位址
- Ipv4 對應位址
- 以 2001:0000 開頭的位址
- 以 2002 開頭的位址
- 以 3FFE 開頭的位址

- 子網路首碼長度
- 預設閘道
- 停用

[套用至掃描器] 按鈕

將套用指定的設定。

安全性

網路加密

指定是否加密網路通訊。

按一下 [安全性] 下的 [網路加密] 以顯示視窗。

提示

以 PaperStream NX Manager 操作時，掃描器的設定必須與 PaperStream NX Manager/Scanner Central Admin Server 中的設定一致。

關於詳細資訊，請參閱 PaperStream NX Manager 使用指南/Scanner Central Admin 使用指南。

不加密 (HTTP)

此為以掃描速度為優先的傳輸方式。

這是出廠預設設定。

加密 (HTTPS)

此為以安全性為優先的傳輸方式。此設定會讓掃描速度變慢。

[套用至掃描器] 按鈕

將套用指定的設定。

連結伺服器

Proxy 伺服器

設定此項目來使用 Proxy 伺服器以 PaperStream NX Manager 操作掃描器。
按一下 [連結伺服器] 下的 [Proxy 伺服器] 以顯示視窗。

[啟用] 核取方塊

設定是否要使用 Proxy 伺服器。
在出廠預設值設定中，此核取方塊為清除。
若選擇此核取方塊，也請設定以下項目。

- 主機名稱/IP 位址

注意事項

支援 IPv4 位址。
請注意，不支援 IPv6 位址。

- 連接埠號碼
出廠預設值設定為「8080」。
- [使用使用者認證] 核取方塊
若 Proxy 伺服器具有使用者認證功能，請設定此項目。
若選擇此核取方塊，也請設定以下項目。
 - 使用者名稱
輸入 256 個字元以內的使用者名稱。
使用者名稱可使用以下字元：
 - 英數字元
 - 空格
字串前後的空格將被忽略。
 - 符號
-/:()!%&@".,?!'#%^*+=_|<->\${}`}
 - 讀音符號
è é ê ë È É Ê Ë ù ú û Ü Ú Û Ü Ì Í Î Ï ï ò ó ô õ ö ø Ò Ó Ô Õ Ö Ç à á â ã ä æ À Á Ã Ä Å Æ Ç Š š Ÿ Ğ ğ Ğ Ğ Ç ß ñ Ñ
 - 密碼
輸入 256 個字元以內的密碼。
密碼可使用以下字元：
 - 英數字元
 - 空格
 - 符號
-/:()!%&@".,?!'#%^*+=_|<->\${}`}

- 讀音符號

è é ê ë Ê Ë Ì Í Î Ï Ï Ò Ó Ô Õ Ö Æ à á â ã ä å À Á Â Ã Ä Å Æ Š Š Ğ Ğ Ç Ç
ß ñ Ñ

[套用至掃描器] 按鈕

將套用指定的設定。

PaperStream NX Manager

設定此項目以搭配 PaperStream NX Manager 操作掃描器。

按一下 [連結伺服器] 下的 [PaperStream NX Manager] 以顯示視窗。

[啟用] 核取方塊

指定是否要以 PaperStream NX Manager 操作。

在出廠預設值設定中，此核取方塊為清除。

若選擇此核取方塊，也請設定以下項目。

- 主機名稱/IP 位址

注意事項

支援 IPv4 位址。

請注意，不支援 IPv6 位址。

- 連接埠號碼

出廠預設值設定為「20447」。

- 自動登出時間 (分鐘) [fi-8190/fi-8290/fi-8170/fi-8270]

指定若掃描器閒置一段時間未使用則自動登出 PaperStream NX Manager 的時間 (分鐘)。

- 停用 (永不)

這是出廠預設設定。

- 1

- 2

- 3

- 自動登入 [fi-8190/fi-8290/fi-8170/fi-8270]

指定自動登入 PaperStream NX Manager 的方法。

- 停用

這是出廠預設設定。

- 工作群組代碼

關於詳細資訊，請參閱 PaperStream NX Manager 使用指南。

- [啟用應用程式 (網際網路)] 核取方塊

透過網際網路連線 PaperStream NX Manager 與掃描器的環境中，在電腦或行動裝置上以使用者應用程式掃描時，請設定此項目。

在出廠預設值設定中，此核取方塊為清除。

[檢查連線] 按鈕

檢查掃描器是否可連線至 PaperStream NX Manager。

[套用至掃描器] 按鈕

將套用指定的設定。

Scanner Central Admin Server

設定此項目來使用 Scanner Central Admin Server 以 PaperStream NX Manager 操作掃描器。
您可使用 Scanner Central Admin Server 來監看數台掃描器，或同時在數台掃描器上執行單一操作。
按一下 [連結伺服器] 下的 [Scanner Central Admin Server] 以顯示視窗。

[啟用] 核取方塊

指定是否要使用 Scanner Central Admin Server。
在出廠預設值設定中，此核取方塊為清除。
若選擇此核取方塊，也請設定以下項目。

- 主機名稱/IP 位址

注意事項

支援 IPv4 位址。
請注意，不支援 IPv6 位址。

- 連接埠號碼
出廠預設值設定為「20444」。

[檢查連線] 按鈕

檢查掃描器是否可連線至 Scanner Central Admin Server。

[套用至掃描器] 按鈕

將套用指定的設定。

維護

管理員密碼

變更或不啟用管理員密碼。

依據操作，指定是否要停用管理員密碼。

請定期變更管理員密碼。

按一下 [維護] 下的 [管理員密碼] 以顯示視窗。

原密碼

輸入原密碼。若未設定管理員密碼，此欄位請留空。

您可檢查是否有標籤來確認預設管理員密碼。

關於標籤的詳細資訊，請參閱 [檢查產品標籤\(第 312 頁\)](#)。

新密碼

輸入 16 個以內的字元作為新密碼來變更原密碼。若不想設定管理員密碼，此欄位請留空。

新密碼可使用以下字元：

- 英數字元

- 空格

- 符號

-/;()¥&@".?!#%^^*+=_|~<>\$[]`{ }

- 讀音符號

è é ê ë È É Ê Ë ù ú û Ü Ú Û Ü Ì Í Î Ï ï ò ó ô õ ö ø Ò Ó Ô Õ Ö Õ Æ à á â ã ä æ À Á Â Ã Ä Å Æ Ç Š š Ğ ğ Ç ç Ñ ñ

確認新密碼

重新輸入在 [新密碼] 中輸入的密碼，以確認變更原密碼。

[套用至掃描器] 按鈕

將套用指定的設定。

匯出掃描器設定資訊

匯出掃描器設定。

按一下 [維護] 下的 [匯出掃描器設定資訊] 以顯示視窗。

版本/名稱

使用 31 個以內的字元輸入版本或名稱以識別掃描器設定。

您輸入的字元將用作匯出檔案的名稱。

[匯出] 按鈕

匯出掃描器設定。

將以您輸入的 [版本/名稱] 字串輸出檔案。

範例：ScannerSettings_版本/名稱.cab

匯入掃描器設定資訊

匯入掃描器設定。

按一下 [維護] 下的 [匯入掃描器設定資訊] 以顯示視窗。

[選擇檔案] 按鈕

選擇匯入自 [匯出掃描器設定資訊\(第 389 頁\)](#) 的檔案。

[匯入] 按鈕

選擇檔案後，可使用此項目。

匯入掃描器設定。

掃描器將重新啟動。

恢復出廠預設

將掃描器設定還原到出廠預設值。

按一下 [維護] 下的 [恢復出廠預設] 以顯示視窗。

[恢復出廠預設] 按鈕

將恢復出廠預設。

掃描器將重新啟動。

授權

將顯示授權資訊。

按一下 [維護] 下的 [授權] 以顯示視窗。

附錄

基本規格

項目		規格
掃描器類型		<ul style="list-style-type: none"> 若為 fi-8190/fi-8170/fi-8150/fi-8150U ADF (自動送紙器) 使用 ADF 時，手動送紙 (單張/連續) 可用。 若為 fi-8290/fi-8270/fi-8250/fi-8250U ADF (自動送紙器) + 平台 使用 ADF 時，手動送紙 (單張/連續) 可用。
影像感應器		<ul style="list-style-type: none"> 若為 fi-8190/fi-8170/fi-8150/fi-8150U 單色 CIS × 2 (前面 × 1、後面 × 1) 若為 fi-8290/fi-8270/fi-8250/fi-8250U 單色 CIS × 2 (前面 × 1、後面 × 1) + 彩色 CCD × 1
光源		<ul style="list-style-type: none"> 若為 fi-8190/fi-8170/fi-8150/fi-8150U 切換 3 色的 RGB LED (前面、後面) 若為 fi-8290/fi-8270/fi-8250/fi-8250U 切換 3 色的 RGB LED (前面、後面) + 白色 LED (平台)
掃描區域 (寬度 × 長度)	最小尺寸	ADF : 48 × 50 mm
	最大尺寸 (*1) (*2)	<ul style="list-style-type: none"> 若為 fi-8190/fi-8170/fi-8150/fi-8150U ADF : A4 (直向) (210 × 297 mm/8.3 × 11.7 英吋)、Legal (直向) (8.5 × 14 英吋) 平台 : - 若為 fi-8290/fi-8270/fi-8250/fi-8250U ADF : A4 (直向) (210 × 297 mm/8.3 × 11.7 英吋)、Legal (直向) (8.5 × 14 英吋) 平台 : 215.9 × 297 mm/8.5 × 11.7 英吋
紙張重量 (厚度)		20 到 465 g/m ² (5.3 到 124 磅) A8 大小則為 128 到 209 g/m ² (34 到 56 磅) 塑膠卡為 1.4 mm 以下 (適用凸字卡 (符合 ISO7810 ID-1 類型)) 護照為 7 mm 以下 (符合 ISO/IEC 7810 ID-3) (*3)
掃描速度 (A4、直向、300 dpi) (*4)	二值化 (黑白)	<ul style="list-style-type: none"> 若為 fi-8190/fi-8290 單面 : 90 ppm、雙面掃描 : 180 ipm (*5)
	灰階	
	彩色	<ul style="list-style-type: none"> 若為 fi-8170/fi-8270 單面 : 70 ppm、雙面掃描 : 140 ipm

項目		規格
		<ul style="list-style-type: none"> ● 若為 fi-8150/fi-8250/fi-8150U/fi-8250U 單面：50 ppm、雙面掃描：100 ipm
裝載量 (*6)		100 張 紙張重量：80 g/m ² (20 磅) 總計厚度：10 mm 或以下
光學解析度		600 dpi
輸出解析度	二值化 (黑白)	50 到 600 dpi (可以 1 dpi 為設定單位遞增) 可由掃描器驅動程式設定 1,200 dpi
	灰階	
	彩色	
灰階		8,192 漸層等級 (13 位元)
介面		<ul style="list-style-type: none"> ● 若為 fi-8190/fi-8290/fi-8170/fi-8270/fi-8150/fi-8250 <ul style="list-style-type: none"> - USB USB 3.2 Gen 1x1 (USB 3.0)/USB 2.0/USB 1.1 (*7) B 型 - 有線區域網路 IEEE802.3 Ethernet 10BASE-T/100BASE-TX/1000BASE-T Rj-45type8-孔 連接器 ● 若為 fi-8150U/fi-8250U <ul style="list-style-type: none"> - USB USB 3.2 Gen 1x1 (USB 3.0)/USB 2.0/USB 1.1 (*7) B 型 - 有線區域網路 -
網路通訊協定 (有線區域網路)		<ul style="list-style-type: none"> ● 若為 fi-8190/fi-8290/fi-8170/fi-8270/fi-8150/fi-8250 TCP/IP (IPv4/IPv6)、DHCP、HTTP/HTTPS、DNS、UDP、ICMP ● 若為 fi-8150U/fi-8250U -
LCD		<ul style="list-style-type: none"> ● 若為 fi-8190/fi-8290/fi-8170/fi-8270 顯示器：彩色 顯示點數：16 顯示行數：7 × 16 (列 × 字元) ● 若為 fi-8150/fi-8250/fi-8150U/fi-8250U

項目	規格
	-
其他功能	硬體即時 JPEG 壓縮

*1：若以圓珠筆拉出側導板調整器然後在掃描器裝上 ADF 進紙槽 (送紙器)，可送入最大寬度 240 mm (9.4 英吋) 的文件。

關於詳細資訊，請參閱 [掃描寬度為 220 mm 到 240 mm 的文件\(第 166 頁\)](#)。

*2：解析度設定為 200 dpi 以下時，長頁掃描功能最長可掃描到 6,096 mm (240 英吋) 的文件。

請注意，根據文件大小而定，解析度必須設定為以下 dpi 值。

- 長度超過 863.6 mm (34 英吋) 但未超過 2,700 mm (106.3 英吋)
600 dpi 以下
- 長度超過 2,700 mm (106.3 英吋) 但未超過 4,064 mm (160 英吋)
400 dpi 以下
- 長度超過 4,064 mm (160 英吋) 但未超過 5,461 mm (215 英吋)
300 dpi 以下
- 長度超過 5,461 mm (215 英吋) 但未超過 6,096 mm (240 英吋)
200 dpi 以下

*3：若為 fi-8190/fi-8290/fi-8170/fi-8270，未使用小冊子文件護套時，可掃描厚度最高 7 mm 的護照。

若為 fi-8150/fi-8250/fi-8150U/fi-8250U，請使用小冊子文件護套來掃描護照。

使用小冊子文件護套時，包含小冊子文件護套的文件厚度最多可為 7 mm。

*4：請注意此為硬體限制，而且資料傳輸時間等軟體處理時間，也會加到實際的掃描時間中。

透過 USB 及透過有線區域網路連線掃描器的掃描速度相同。

用於測量掃描速度的系統環境如下：

作業系統	Windows 10
CPU	Intel® Core™ i3-10105 3.7 GHz
記憶體	8 GB
儲存裝置	SSD

*5：安裝列印器後，fi-8190 的掃描速度為 80 ppm (單面掃描)/160 ipm (雙面掃描)。

*6：裝載量根據紙張重量而異。

關於詳細資訊，請參閱 [可掃描的文件\(第 108 頁\)](#)。

*7：請使用隨附的 USB 纜線。

將 USB 纜線連接到 USB 連接埠時，請確認將 USB 集線器連接到連結電腦的 USB 連接埠。

若要連接 USB 3.2 Gen 1x1 (USB 3.0)/USB 2.0，USB 連接埠和集線器均須支援 USB 3.2 Gen 1x1 (USB 3.0)/USB 2.0。

此外請注意，使用 USB 1.1 時，掃描速度會變慢。

使用 USB 纜線連接掃描器時，USB 纜線頭部的 USB 標誌應朝上。

安裝規格

項目		規格
外部尺寸 (寬度 × 長度 × 高度) (*1)		<ul style="list-style-type: none"> ● 若為 fi-8190/fi-8170/fi-8150/fi-8150U 300 × 170 × 163 mm/11.81 × 6.69 × 6.42 英吋 ● 若為 fi-8290/fi-8270/fi-8250/fi-8250U 300 × 577 × 234 mm/11.81 × 22.72 × 9.21 英吋
安裝空間 (寬度 × 長度 × 高度) (*2)		<ul style="list-style-type: none"> ● 若為 fi-8190/fi-8170/fi-8150/fi-8150U 400 × 700 × 440 mm/15.75 × 27.56 × 17.32 英吋 ● 若為 fi-8290/fi-8270/fi-8250/fi-8250U 400 × 800 × 570 mm/15.75 × 31.50 × 22.44 英吋
重量		<ul style="list-style-type: none"> ● 若為 fi-8190/fi-8170/fi-8150/fi-8150U 4 公斤 (8.82 磅) ● 若為 fi-8290/fi-8270/fi-8250/fi-8250U 8.8 公斤 (19.40 磅)
輸入功率	電壓範圍	AC 100 至 240 V ± 10%
	相數	單相
	頻率範圍	50/60 Hz ± 3 Hz
耗電功率	操作中	<ul style="list-style-type: none"> ● 若為 fi-8190/fi-8290 30 W 以下 (ECO 模式為 17 W) ● 若為 fi-8170/fi-8270 28 W 以下 (ECO 模式為 17 W) ● 若為 fi-8150/fi-8250/fi-8150U/ fi-8250U 21 W 以下 (ECO 模式為 17 W)
	省電功率	<ul style="list-style-type: none"> ● 若為 fi-8190/fi-8290/fi-8170/fi-8270/ fi-8150/fi-8250 若使用有線區域網路連線：2.0 W 以下 若使用 USB 連線：1.4 W 以下 ● 若為 fi-8150U/fi-8250U 若使用有線區域網路連線：不啟用 若使用 USB 連線：1.4 W 以下
	電源關閉時	0.2 W 以下
環境條件	溫度	操作中：5 至 35 (41 至 95 ° F)

項目	規格	
		非操作中：-20 至 60 (-4 至 140 ° F)
	濕度	操作中：15 到 80% 非操作中：8 到 95%
發熱量	操作中	<ul style="list-style-type: none"> ● 若為 fi-8190/fi-8290 25.8 kcal/h 以下 ● 若為 fi-8170/fi-8270 24 kcal/h 以下 ● 若為 fi-8150/fi-8250/fi-8150U/ fi-8250U 18.9 kcal/h 以下
	省電功率	<ul style="list-style-type: none"> ● 若為 fi-8190/fi-8290/fi-8170/fi-8270/ fi-8150/fi-8250 若使用有線區域網路連線：1.7 kcal/h 以下 若使用 USB 連線：1.2 kcal/h 以下 ● 若為 fi-8150U/fi-8250U 若使用有線區域網路連線：不啟用 若使用 USB 連線：1.2 kcal/h 以下
	電源關閉時	0.17kcal/h 以下
裝運重量 (*3)	<ul style="list-style-type: none"> ● 若為 fi-8190/fi-8170/fi-8150/fi-8150U 6.5 公斤 (14.33 磅) ● 若為 fi-8290/fi-8270/fi-8250/fi-8250U 14 公斤 (30.87 磅) 	
支援期間	5 年	

*1：長度代表掃描器尺寸，不含 ADF 進紙槽 (送紙器) 和蓄紙器。

*2：所需安裝空間以掃描 A4 文件尺寸為準。

*3：包括包裝重量。

外部尺寸

外部尺寸如下：

外部尺寸 [fi-8190/fi-8170/fi-8150/fi-8150U]

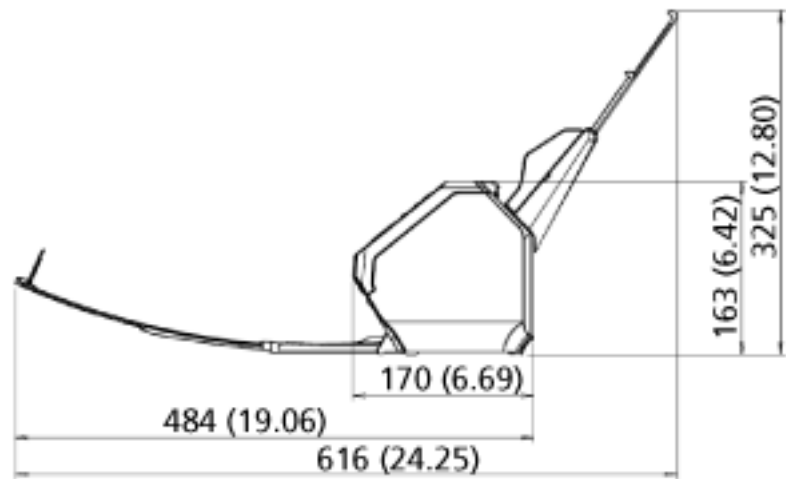
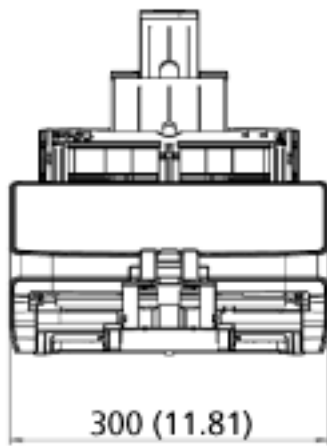
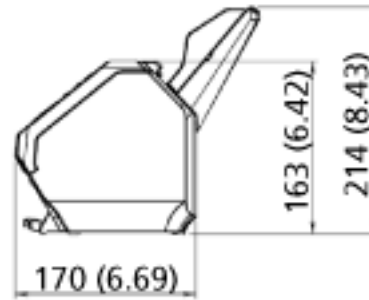
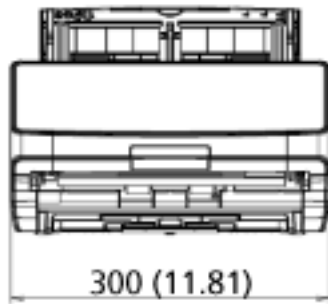



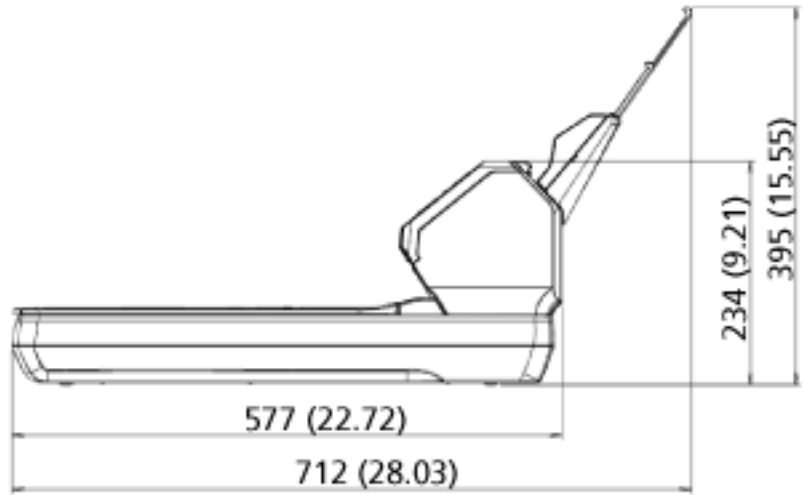
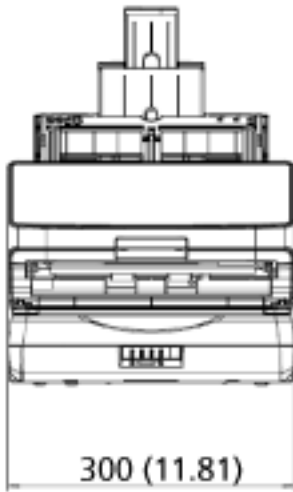
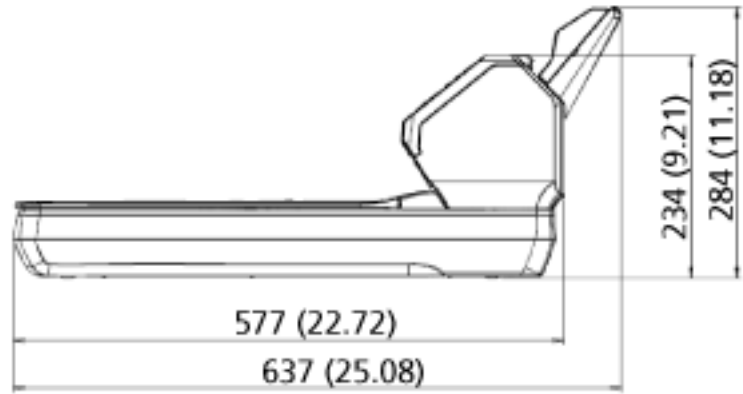

單位：mm (英吋)

外部尺寸 [fi-8290/fi-8270/fi-8250/fi-8250U]



單位：mm (英吋)

掃描器配件

名稱	部件號碼	支援機型	說明
fi-819PRB 	PA03810-D201	fi-8190/fi-8170/ fi-8150/fi-8150U	fi-819PRB 為選購品，可在掃描後將文字 (如字母、數字) 列印在文件背面。 您可在掃描文件的背面列印名稱、日期或序號以組織文件。 關於詳細資訊，請參閱 fi-819PRB 列印器操作指南。
黑色文件壓墊 	PA03810-D301	fi-8290/fi-8270/ fi-8250/fi-8250U	黑色文件壓墊為選購品，可用來在平台上以黑色背景掃描。 此文件掀蓋附有黑色文件壓墊，也可用附有白色文件壓墊的標準文件掀蓋代替。 可用來自動校正歪斜影像，或於使用平台時準確檢測出掃描文件的大小。
文件護套 	PA03360-0013	所有機型	文件護套：護套可用來載入文件並避免其毀損。 您可使用文件護套掃描超過 A4/Letter 大小的文件 (例如 A3 或 B4 大小) 和剪報等文件，以避免對文件造成損害。 每進行約 500 次掃描後，應該更換文件護套。 然而，若有明顯破損或髒汙應立即更換。
相片文件護套 	PA03770-0015	所有機型	相片文件護套：護套可用來載入文件並避免其毀損。 您可使用相片文件護套掃描相片和剪報等文件，以避免對文件造成損害。 每進行約 500 次掃描後，應該更換相片文件護套。 然而，若有明顯破損或髒汙應立即更換。

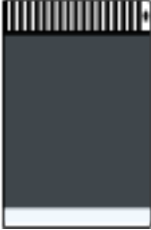
名稱	部件號碼	支援機型	說明
小冊子文件護套 	PA03810-0020	所有機型	小冊子文件護套：護套可用來載入文件並避免其毀損。您可使用小冊子文件護套掃描護照等貼有相片的小冊子，以避免對文件造成損害。小冊子文件護套應該在大約每 2,500 次掃描時更換。然而，若有明顯破損或髒汙應立即更換。

關於購買掃描器配件的詳細資訊和其他資訊，請聯絡您購買此產品的經銷商/代理商。如果本產品隨附聯絡人清單，請參閱其中的聯絡資訊，如果本產品隨附的《安全注意事項》中有聯絡洽詢章節，請參閱聯絡洽詢章節中的聯絡資訊，然後即可提出詢問。

移除軟體

1 開啟電腦，並以擁有「管理員」權限的使用者身分登入 Windows。

2 結束所有正在執行的軟體。

3 顯示 [控制台] 視窗。

- 使用 Windows 10/Windows Server 2016/Windows Server 2019/Windows Server 2022 時
按一下 [開始] 功能表 [Windows 系統] [控制台]。
- 使用 Windows 11 時
按一下 [開始] 功能表 [所有應用程式] [Windows 工具] 並按兩下 [控制台]。

4 選擇 [移除安裝程式]。

出現 [程式和功能] 視窗，其中包含目前安裝的軟體清單。

5 選擇要移除的軟體。

- 解除安裝 PaperStream IP 驅動程式時
請選擇以下項目之一：
 - PaperStream IP (TWAIN)
 - PaperStream IP (TWAIN x64)
 - PaperStream IP (ISIS) fi-8000 Series
- 移除 Network Setup Tool for fi Series 時
選擇 [Network Setup Tool for fi Series]。
- 移除 Software Operation Panel/Error Recovery Guide 時
選擇 [Software Operation Panel]。
- 移除 Error Recovery Guide (使用手冊) 時
選擇 [Error Recovery Guide for fi-8190/fi-8290/fi-8170/fi-8270/fi-8150/fi-8250/fi-8150U/fi-8250U]。
- 移除安裝 PaperStream ClickScan 時
選擇 [PaperStream ClickScan]。
- 解除安裝 PaperStream ClickScan Searchable PDF Option 時
選取 [PaperStream ClickScan Searchable PDF Option]。
- 移除安裝 PaperStream Capture/PaperStream Capture Pro (評估版) 時
選擇 [PaperStream Capture]。
- 移除 ABBYY FineReader for ScanSnap 時
選擇 [ABBYY FineReader for ScanSnap (TM)]。
- 解除安裝手冊時
選擇 [fi Series manuals for fi-8190/fi-8290/fi-8170/fi-8270/fi-8150/fi-8250/fi-8150U/fi-8250U]。
- 解除安裝 Scanner Central Admin Agent 時
選擇 [Scanner Central Admin Agent]。
- 解除安裝 fi Series Online Update 時
選擇 [fi Series Online Update]。

- 6 按一下 [解除安裝]/[解除安裝/變更] 按鈕。
- 7 若出現確認訊息，請按一下 [確定]/[是] 按鈕。
軟體已移除。

使用 IPv6 的注意事項 [fi-8190/fi-8290/fi-8170/fi-8270/fi-8150/fi-8250]

- 不支援 IPv6 的掃描器設定

以下設定不支援 IPv6 :

- DNS 伺服器
- Proxy 伺服器
- PaperStream NX Manager
- Scanner Central Admin Server

以 PaperStream NX Manager 操作的補充訊息 [fi-8190/fi-8290/fi-8170/fi-8270/fi-8150/fi-8250]

匯出掃描器設定

Scanner Central Admin Server 讓您可管理以 PaperStream NX Manager 操作的掃描器。

並且，Scanner Central Admin Server 讓您可分配並套用掃描器設定至其他掃描器。

本節說明如何匯出您要分配至其他掃描器的掃描器設定。

關於如何使用 Scanner Central Admin Server 分配掃描器設定至其他掃描器的詳細資訊，請參閱 Scanner Central Admin 使用手冊。

提示

您也可在 fi Series 網路設定的 [匯入掃描器設定資訊] 中，將掃描器設定匯入其他掃描器。

關於詳細資訊，請參閱 [匯入掃描器設定資訊](#) (第 390 頁)。

以下展示掃描器設定項目和匯出程序。

掃描器設定項目

掃描器設定包含以下項目：

- 在 fi Series 網路設定中所設定的掃描器設定

請注意，以下設定無法匯出：

- 掃描器名稱
- 有線區域網路

關於 fi Series 網路設定的詳細資訊，請參閱 [網路設定 \(fi Series 網路設定\)](#) [fi-8190/fi-8290/fi-8170/fi-8270/fi-8150/fi-8250] (第 373 頁)。

- Software Operation Panel 的備份
- 智慧型多頁進紙檢測之設定功能所記憶的重疊形式

匯出程序

按照以下程序匯出掃描器設定：

- 1 在 fi Series 網路設定中指定掃描器設定。

關於詳細資訊，請參閱 [網路設定 \(fi Series 網路設定\)](#) [fi-8190/fi-8290/fi-8170/fi-8270/fi-8150/fi-8250] (第 373 頁)。

- 2 在 fi Series 網路設定的 [匯出掃描器設定資訊] 中，匯出掃描器設定。

關於詳細資訊，請參閱 [匯出掃描器設定資訊](#) (第 389 頁)。

以 Scanner Central Admin Server 分配資產的注意事項

本節說明使用 Scanner Central Admin Server 來分配掃描器設定與韌體等資產給以 PaperStream NX Manager 操作的掃描器的注意事項。

關於如何使用 Scanner Central Admin Server 來分配資產至其他掃描器的詳細資訊，請參閱 Scanner Central Admin 使用手冊。

- 依據網路環境而定，Scanner Central Admin Server 與掃描器間的通訊可能會因為網路負載而失敗。在此情形下，使用 Scanner Central Admin Console 以減少分配資產給掃描器的數量，以及可同時一起連線掃描器的上限數量。
關於詳細資訊，請參閱《Scanner Central Admin 使用指南》。
- 在以下情形中，掃描器設定與韌體等資產將會分配及套用至掃描器：
 - 掃描器的電源開啟時
 - 執行登出 PaperStream NX Manager 的操作時為防止在工作時間內分配或套用資產，請確保在掃描器的電源開啟與開始操作之間有充足的時間。此外，Scanner Central Admin Console 讓您可指定分配資源的時區。
關於詳細資訊，請參閱《Scanner Central Admin 使用指南》。

聯絡洽詢

- **聯絡洽詢**

請參閱下列網頁的聯絡人清單：

<https://www.pfu.ricoh.com/global/scanners/contacts/>

- **ABBYY FineReader for ScanSnap**

- Windows 10/Windows Server 2016/Windows Server 2019/Windows Server 2022

選擇 [開始] 功能表 [ABBYY FineReader for ScanSnap (TM)] [使用指南] [技術支援]。

- Windows 11

選擇 [開始] 功能表 [所有應用程式] [ABBYY FineReader for ScanSnap (TM)] [使用指南] [技術支援]。

- **Image Scanner fi Series**

關於掃描器的其他洽詢，請瀏覽以下網站：

<https://www.pfu.ricoh.com/global/scanners/fi/support/>

若以上網頁找不到問題的解決方法，請參閱以下網頁以找出代理商/經銷商的聯絡資訊：

<https://www.pfu.ricoh.com/global/scanners/inquiry.html>

- **購買耗材或清潔用品的聯絡方法**

<https://www.pfu.ricoh.com/global/scanners/contacts/>