

## Image Scanner

fi-8190/fi-8290/fi-8170/fi-8270/fi-8150/fi-8250/fi-8150U/fi-8250U

---

## İşletmen Kılavuzu

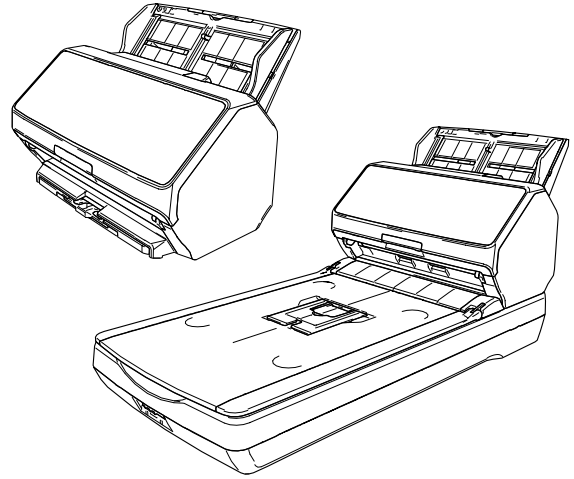

# İçindekiler

|  |           |
|--|-----------|
| <b>Giriş</b>   | <b>11</b> |
| Bu ürün hakkında .....   | 11        |
| Kılavuzlar.....  | 11        |
| Ticari markalar .....  | 17        |
| Üretici Firma.....   | 17        |
| Yayınlanma Tarihi/Yayınlayan .....   | 17        |
| Güvenlik bilgisi .....   | 17        |
| Bu Kılavuzda Kullanılan Semboller.....   | 18        |
| Bu Kılavuzda Kullanılan Kısaltmalar.....   | 19        |
| Bu Kılavuzdaki Ok İşaretleri .....   | 20        |
| Bu Kılavuzdaki Ekran Örnekleri .....   | 20        |
| Not.....   | 20        |
| <b>Tarayıcıya Genel Bakış</b>  | <b>21</b> |
| Ana Özellikler .....   | 21        |
| Çalışma Yöntemleri .....   | 24        |
| Parçalar ve İşlevler [fi-8190/fi-8170/fi-8150/fi-8150U].....   | 26        |
| Parçalar ve İşlevler [fi-8290/fi-8270/fi-8250/fi-8250U].....   | 30        |
| Parçalar ve İşlevler [Tüm Modeller için Ortak Parçalar].....   | 35        |
| <b>Tarayıcı Kurulumu</b>   | <b>39</b> |
| Donanımla Birlikte Gelen Yazılıma Genel Bakış .....  | 41        |
| Sistem Gereksinimleri .....  | 44        |
| Bir Bilgisayarla Çalıştırmak Üzere Tarayıcıyı bir Kablolu LAN Üzerinden Bağlama (Bir IP Adresini Otomatik Olarak Alırken) [fi-8190/fi-8290/fi-8170/fi-8270/fi-8150/fi-8250] .....            | 45        |
| Bir Bilgisayarla Çalıştırmak Üzere Tarayıcıyı bir Kablolu LAN Üzerinden Bağlama (Bir IP Adresini Manüel Olarak Alırken) [fi-8190/fi-8290/fi-8170/fi-8270/fi-8150/fi-8250].....               | 50        |
| Bilgisayarla Birlikte Çalıştırmak İçin Tarayıcıyı Bilgisayara USB Kablosuyla Bağlama .....   | 55        |
| PaperStream NX Manager ile Çalıştırmak Üzere Tarayıcıyı bir Kablolu LAN Üzerinden Bağlama (Bir IP Adresini Otomatik Olarak Alırken) [fi-8190/fi-8290/fi-8170/fi-8270/fi-8150/fi-8250] .....  | 58        |
| PaperStream NX Manager ile Çalıştırmak Üzere Tarayıcıyı bir Kablolu LAN Üzerinden Bağlama (Bir IP Adresini Manuel Olarak Ayarlarken) [fi-8190/fi-8290/fi-8170/fi-8270/fi-8150/fi-8250] ..... | 62        |

|  |    |
|--|----|
| Tarayıcı Seçme Aracı'nı Başlatma [fi-8190/fi-8290/fi-8170/fi-8270/fi-8150/fi-8250].....      | 67 |
| IP Adresi Ayarlama Aracı'nı başlatma [fi-8190/fi-8290/fi-8170/fi-8270/fi-8150/fi-8250] ..... | 68 |

## **Temel İşlemler** **69**

---

|  |           |
|--|-----------|
| <b>Tarayıcıyı Açma/Kapatma</b> .....   | <b>69</b> |
| Tarayıcıyı Açma.....   | 69        |
| Tarayıcıyı Kapatma .....   | 70        |
| <b>Güç tasarrufu moduna girme ve güç tasarrufu modundan devam etme</b> ..... | <b>72</b> |
| <b>ADF'yi Açma/Kapatma</b> .....   | <b>74</b> |
| ADF'yi Açma.....   | 74        |
| ADF'yi Kapatma.....  | 75        |
| <b>Belge Kapağını Açma/Kapatma [fi-8290/fi-8270/fi-8250/fi-8250U]</b> .....  | <b>76</b> |
| Belge Kapağını Açma.....   | 76        |
| Belge Kapağını Kapatma.....  | 77        |
| <b>ADF Kağıt Kanalını (Besleyici) Ayarlama</b> .....                         | <b>78</b> |
| <b>Çıktı Rafını Ayarlama [fi-8190/fi-8170/fi-8150/fi-8150U]</b> .....        | <b>79</b> |
| Belge Uzunluğu A4 (Dikey) veya Daha Uzun.....                                | 79        |
| Belge Uzunluğu A4'ten Kısa (Dikey).....                                      | 80        |
| Farklı Boyutlu Belgeler .....  | 82        |
| <b>Çıktı Rafını Ayarlama [fi-8290/fi-8270/fi-8250/fi-8250U]</b> .....        | <b>84</b> |
| Belge Uzunluğu A5 (Dikey) veya Daha Uzun.....                                | 84        |
| Belge Uzunluğu A5'ten Kısa (Dikey).....                                      | 87        |
| Farklı Boyutlu Belgeler .....  | 88        |

## **Temel Tarama** **90**

---

|  |            |
|--|------------|
| <b>Bir Görüntü Tarama Uygulamasıyla bir Tarama Yapma</b> .....   | <b>92</b>  |
| <b>Bir Görüntü Tarama Uygulamasını Başlatmak ve bir Tarama Yapmak için Tarayıcı Üzerindeki bir Düğmeye Basma</b> ..... | <b>94</b>  |
| Bir Bilgisayardaki Düğme Ayarlarını Yapılandırma (USB Bağlantısı için) .....   | 99         |
| <b>Bir İş İşleme (PaperStream NX Manager ile)[fi-8190/fi-8290/fi-8170/fi-8270]</b> .....                               | <b>102</b> |
| <b>Bir İş İşleme (PaperStream NX Manager ile)[fi-8150/fi-8250]</b> .....   | <b>106</b> |

## **Belgeleri Yükleme Şekli** **107**

---

|   |            |
|---|------------|
| <b>ADF Kağıt Kanalına (Besleyici) bir Belge Yükleme</b> .....                       | <b>107</b> |
| ADF Kağıt Kanalına (Besleyici) Yükleme Üzere Belgeleri Hazırlama .....              | 107        |
| ADF Kağıt Kanalına (Besleyici) bir Belge Yerleştirme .....                          | 109        |
| <b>Düz Yataklıya bir Belge Yerleştirme [fi-8290/fi-8270/fi-8250/fi-8250U]</b> ..... | <b>112</b> |

|  |            |
|--|------------|
| <b>Taranabilen Belgeler .....</b>  | <b>113</b> |
| Kağıt boyutu .....   | 113        |
| Belge Türü .....   | 113        |
| Belge Kalınlığı (Kağıt Ağırlığı) .....   | 114        |
| Başarıyla Taranamayabilecek Belgeler .....   | 114        |
| Taranmaması Gereken Belgeler .....   | 115        |
| Önlemler .....   | 116        |
| Yükleme Kapasitesi .....   | 119        |
| Delik Açılmaması Gereken Bölge .....   | 120        |
| Üst Üste Binmiş Belgeleri (Çoklu Besleme) Doğru Tespit Etmek için Gerekli Koşullar ..... | 121        |
| Çeşitli Belgeleri bir Arada Tarama Koşulları .....                                       | 123        |
| Otomatik Kağıt Boyutu Tespiti Koşulları .....  | 127        |
| Aktarım Kağıdını Kullanma Koşulları .....  | 128        |
| Fotoğraf Aktarım Kağıdını Kullanma Koşulları .....                                       | 130        |
| Kitapçık Aktarım Kağıdını Kullanma Koşulları .....                                       | 132        |

## **İşletmen Panelinin Kullanımı [fi-8190/fi-8290/fi-8170/fi-8270] 134**

|  |            |
|--|------------|
| <b>İşletmen Paneline Genel Bakış .....</b>                 | <b>134</b> |
| İşletmen Panelinin Adları ve İşlevleri .....               | 134        |
| LCD'deki gösterimler .....                                 | 136        |
| Göstergenin Açıklaması .....                               | 139        |
| <b>Ayarlar Menüsünü Kullanma .....</b>                     | <b>142</b> |
| Kılavuz İçeriğini Kontrol Etme .....                       | 145        |
| Bilgilerin Kontrol Edilmesi .....                          | 147        |
| Tarayıcı Bilgisini Kontrol Etme .....                      | 149        |
| Tarayıcı için İşlem Ayarları .....                         | 151        |
| Tükenebilir Parça Sayaçlarını Kontrol Etme ve Silme .....  | 153        |
| Belge Sayısı .....   | 155        |
| <b>Ayarlar Menüsündeki Yapılandırılabilir Öğeler .....</b> | <b>157</b> |
| <b>İşlev Seçimini Kullanma .....</b>                       | <b>165</b> |
| <b>İşlev Seçimi Yapılandırılabilen Öğeler .....</b>        | <b>167</b> |

## **İşletmen Panelinin Kullanımı [fi-8150/fi-8250/fi-8150U/fi-8250U] 168**

|  |            |
|--|------------|
| <b>İşletmen Paneline Genel Bakış .....</b>       | <b>168</b> |
| İşletmen Panelinin Adları ve İşlevleri .....     | 168        |
| İşlev Numarası Göstergesindeki Gösterimler ..... | 170        |

## **Çeşitli Tarama Yöntemleri 172**

|  |     |
|--|-----|
| Farklı Genişlikteki Belgeler.....  | 172 |
| Genişliği 220 mm ila 240 mm Olan Belgeleri Tarama.....                           | 175 |
| İkiye Katlanmış Belgeleri Tarama.....  | 178 |
| Zarf veya Çok Katmanlı Aktarım Kağıtları Gibi Belgeleri Tarama .....             | 181 |
| Pasaport Gibi Kitapçıkları Tarama .....  | 184 |
| A4/Mektup Boyutundan Büyük Belgeleri Tarama.....                                 | 187 |
| Fotoğraf ve Kupürleri Zarar Vermeden Tarama .....                                | 190 |
| Pasaport Gibi Kitapçıkları Zarar Vermeden Tarama .....                           | 192 |
| Uzun Sayfalı Belgeleri Tarama .....  | 194 |
| Düz Yataklı ile Kitap Tarama [fi-8290/fi-8270/fi-8250/fi-8250U] .....            | 195 |
| Düz Yataklı ile Büyük Belgeler Tarama [fi-8290/fi-8270/fi-8250/fi-8250U] .....   | 197 |
| Belgeleri Elle Besleme .....   | 199 |
| Belirli Üst Üste Binme Örneklerini Tespit Etmemeyi Yapılandırma .....            | 203 |
| İşlem Prosedürü [fi-8190/fi-8290/fi-8170/fi-8270] .....                          | 205 |
| İşlem Prosedürü [fi-8150/fi-8250/fi-8150U/fi-8250U] .....                        | 208 |
| Kağıt Koruma İşlevini Devre Dışı Bırakma [fi-8190/fi-8290/fi-8170/fi-8270] ..... | 211 |
| İşlem Yönergesi.....   | 211 |

## **Günlük Bakım** **213**

---

|  |     |
|--|-----|
| Temizleme Malzemeleri .....  | 213 |
| Temizlenmesi gereken parçalar ve temizleme sıklığı.....                            | 215 |
| Tarayıcının Dışını Temizleme.....  | 216 |
| Tarayıcının İçini (ADF) Temizleme Kağıdıyla Temizleme .....                        | 218 |
| Tarayıcının İçini (ADF) bir Bezle Temizleme .....                                  | 221 |
| Tarayıcının İçini Temizleme (Düz yataklı) [fi-8290/fi-8270/fi-8250/fi-8250U] ..... | 228 |
| (Aktarım) Kağıdı Temizleme.....  | 229 |

## **Sarf Malzemelerinin Değiştirilmesi** **230**

---

|   |     |
|---|-----|
| Sarf Malzemeleri ve Değiştirme Çevrimleri ..... | 230 |
| Fren Silindirini Değiştirme .....               | 232 |
| Toplama Silindirini Değiştirme .....            | 237 |

## **Sorun Giderme** **245**

---

|                                       |     |
|---------------------------------------|-----|
| Bir Kağıt Sıkışması Oluştığında ..... | 245 |
|---------------------------------------|-----|

|  |            |
|--|------------|
| <b>Hatalar.....</b>  | <b>247</b> |
| Damgalayıcı Hatası (Damgalayıcı Takılmışsa) [fi-8190/fi-8170/fi-8150/fi-8150U].....  | 253        |
| Bellek Hatası/LSI Hatası.....  | 254        |
| Tarayıcı içi iletişim hatası.....  | 255        |
| Düz Yataklı Taşıyıcı Hatası [fi-8290/fi-8270/fi-8250/fi-8250U].....  | 255        |
| Optik hata (düz yataklı) [fi-8290/fi-8270/fi-8250/fi-8250U].....   | 256        |
| Optik Hata (ADF).....  | 257        |
| İşletmen Paneli Hatası.....  | 257        |
| EEPROM Hatası.....   | 258        |
| Resim Belleği Okuma-Yazma Hatası.....  | 258        |
| Arka Plan Değiştirme Mekanizması Hatası.....   | 259        |
| Motor devre hatası.....  | 260        |
| Damgalayıcı Sistem Hatası (Damgalayıcı Takılmışsa) [fi-8190/fi-8170/fi-8150/fi-8150U].....                                   | 261        |
| Işık devre hatası.....   | 261        |
| Kağıt Koruma.....  | 262        |
| Kağıt Sıkışması/Toplama Hatası.....  | 263        |
| Kağıt sıkışması (damgalayıcı takılmışsa) [fi-8190/fi-8170/fi-8150/fi-8150U].....   | 264        |
| Çoklu Besleme.....   | 264        |
| Algılayıcılar kirli.....   | 265        |
| Algılayıcı Hatası.....   | 266        |
| Modül Hatası.....  | 267        |
| Ağ Ayarı Hatası [fi-8190/fi-8290/fi-8170/fi-8270/fi-8150/fi-8250].....   | 268        |
| Scanner Central Admin Server Ayar Hatası [fi-8190/fi-8290/fi-8170/fi-8270/fi-8150/fi-8250].....                              | 270        |
| Sunucu Ayarı Hatası [fi-8190/fi-8290/fi-8170/fi-8270/fi-8150/fi-8250].....   | 271        |
| Kimlik Doğrulama Başarısız Oldu [fi-8190/fi-8290/fi-8170/fi-8270].....   | 272        |
| Taşıma kilidi hatası [fi-8290/fi-8270/fi-8250/fi-8250U].....   | 273        |
| ADF açık.....  | 274        |
| Damgalayıcı Kapağı Açık (Damgalayıcı Takılmışsa) [fi-8190/fi-8170/fi-8150/fi-8150U].....                                     | 275        |
| Yazdırma Kartuşu Takılı Değil (Damgalayıcı Takılmışsa) [fi-8190/fi-8170/fi-8150/fi-8150U].....                               | 276        |
| Tarama Alanı Hatası (PaperStream NX Manager İle Çalıştırma Sırasında) [fi-8190/fi-8290/fi-8170/fi-8270/fi-8150/fi-8250]..... | 276        |
| Baskı Alanı Hatası (Damgalayıcı Takılmışsa) [fi-8190/fi-8170/fi-8150/fi-8150U].....  | 277        |
| Başkaları tarafından kullanılıyor.....   | 278        |
| Tarayıcı belge adedi modunda. [fi-8190/fi-8290/fi-8170/fi-8270].....   | 278        |
| Kağıt Yok.....   | 278        |
| Durdur.....  | 278        |
| Duraklat.....  | 279        |
| Tarama alanı hatası (bir bilgisayarla çalıştırma sırasında).....   | 279        |
| Geçersiz komut.....  | 280        |
| Arayüz hatası.....   | 280        |
| Üniteye dikkat.....  | 280        |

|  |            |
|--|------------|
| <b>Sorun Giderme</b> .....   | <b>281</b> |
| Tarayıcı Açılmıyor.....  | 283        |
| LCD veya [Scan/Enter] Düğmesi ya da Her İkisi Sönük [fi-8190/fi-8290/fi-8170/fi-8270].....   | 284        |
| İşlev Numarası Göstergesi veya [Scan/Stop] Düğmesi veya Her İkisi de Sönük [fi-8150/fi-8250/fi-8150U/fi-8250U].....  | 285        |
| Tarayıcı ve Bilgisayar Ağa Bağlanamıyor [fi-8190/fi-8290/fi-8170/fi-8270/fi-8150/fi-8250].....   | 286        |
| Tarayıcıyı bir Bilgisayara USB Kablosuyla Bağlanamıyor .....   | 291        |
| Bir IP Adresi Belirlenerek (PaperStream NX Manager ile Çalıştırılan) Tarayıcı Bir Sunucuya Bağlanamıyor [fi-8190/fi-8290/fi-8170/fi-8270/fi-8150/fi-8250] .....                                      | 293        |
| Bir Ana Bilgisayar Adı (PaperStream NX Manager ile) Belirlenerek (PaperStream NX Manager ile Çalıştırılan) Tarayıcı Bir Sunucuya Bağlanamıyor [fi-8190/fi-8290/fi-8170/fi-8270/fi-8150/fi-8250]..... | 297        |
| Tarama Başlamıyor .....  | 302        |
| Tarama Çok Uzun Sürüyor.....   | 304        |
| Bir Resim veya Fotoğrafın Taranan Görüntüsü Pürüzlü/Karlanma Var.....  | 305        |
| Taranan Metnin veya Çizgilerin Kalitesi Düşük .....  | 306        |
| Görüntü Bozuk veya Bulanık .....   | 308        |
| Görüntüler Üzerinde Dikey Çizgiler Var.....  | 310        |
| Güç Açıldıktan Sonra LCD'de bir Hata (Hata Kodu "U0:10", "U4:40" veya "U5:4A") Görüntüleniyor [fi-8190/fi-8290/fi-8170/fi-8270].....   | 311        |
| Güç Açıldıktan Sonra İşlev Numarası Göstergesinde bir Hata ("E" veya Başka bir Harf veya Numara) Görüntüleniyor [fi-8150/fi-8250/fi-8150U/fi-8250U].....   | 312        |
| Tarayıcıya Sıklıkla Üst Üste Binmiş Belgeler Besleniyor.....   | 313        |
| ADF'ye Belgenin Beslenmeme Durumu Sıkça Meydana Geliyor .....  | 316        |
| Kağıt Koruması Sık Sık Kapanıyor .....   | 318        |
| Kağıt Sıkışmaları/Toplama Hataları Sıkça Meydana Geliyor .....   | 320        |
| Taranan Görüntü Asıl Görüntüden Uzun.....  | 322        |
| Taranan Görüntünün Üst veya Alt Kısımında Gölgeler Var.....  | 324        |
| Belgede Siyah İzler Var .....  | 325        |
| (Aktarım) Kağıt Kolayca Yüklenmiyor veya Kağıt Sıkışması Oluyor .....  | 326        |
| (Aktarım) Kağıt Kullanılması Durumunda Görüntünün Bir Kısmı Eksik Gözüküyor .....  | 329        |
| Varsayılan Yönetici Parolasını Girerken Bir Hata Ortaya Çıkıyor.....   | 330        |
| <b>Tarayıcı Teknik Servisi ile İletişime Geçmeden Önce</b> .....   | <b>331</b> |
| Tarayıcı Teknik Servisi ile İletişime Geçmeden Önce Yapılacak Eylemler .....   | 331        |
| Tarayıcı Teknik Servisi ile İletişime Geçmeden Önce Kontrol Edilecek Öğeler .....  | 331        |
| <b>Ürün Etiketinin Kontrolü</b> .....  | <b>334</b> |
| <b>Tarayıcı Ayarları (Software Operation Panel)</b> .....  | <b>335</b> |
| <b>Software Operation Panel'i Başlatma</b> .....   | <b>335</b> |
| <b>Software Operation Panel'i [Salt okunur modu]'na Ayarlama</b> .....   | <b>337</b> |
| [Salt okunur modu] Ayarı .....   | 338        |

|  |            |
|--|------------|
| [Salt okunur modu]'ndan Çıkma .....  | 340        |
| Bir Parola Belirleme .....   | 342        |
| Parolayı değiştirme .....  | 343        |
| Parolayı kaldırma .....  | 344        |
| Parolayı Sıfırlama .....   | 345        |
| <b>Ayar Öğeleri .....</b>  | <b>346</b> |
| Aygıt ayarı .....  | 346        |
| Aygıt ayarı 2 .....  | 348        |
| <b>Yaprak Sayaçları ile İlgili Ayarlar .....</b>   | <b>351</b> |
| Yaprak Sayaçlarını Kontrol Etme .....  | 351        |
| Yaprak Sayaçlarını Sıfırlama .....   | 354        |
| Temizleme veya Sarf Malzemelerini Değiştirmekle İlgili Mesajlar .....  | 355        |
| Tarayıcı Temizlik Döngüsü [Temizlik döngüsü] .....   | 357        |
| Sarf Malzemeleri Değiştirme Döngüsünü [Değiştirme döngüsü sayacı] Belirleme .....  | 358        |
| <b>Tarama ile İlgili Ayarlar .....</b>   | <b>359</b> |
| Taramaya Başlama Konumunu Ayarlama [Uzaklık ayarı/Dikey büyütme ayarı] .....   | 359        |
| Görüntülerin Çevresindeki Gölge/Çizgileri Kaldırma [Kenar dolgusu (ADF)/Kenar dolgusu (düz yataklı) [fi-8290/fi-8270/fi-8250/fi-8250U]] .....      | 361        |
| Tarama Ayarlarını Tarama Sırasında Belirtilen Renkler Filtrelenecek Şekilde Yapılandırma [Renk filtreleme] .....                                   | 364        |
| Tarama Aralıklarını Kısaltma [Ön besleme] .....  | 365        |
| Kağıt Besleme için Yeniden Deneme Sayısının Belirlenmesi [Kağıt besleme denemesi] .....  | 366        |
| Besleme [Toplama hızı] .....   | 367        |
| Görüntü Sınırlarını Kırpma [Otomatik kırpma sınırı] .....  | 368        |
| Belgelerin Zarar Görmesini Önlemek [Kağıt koruma] .....  | 369        |
| Kağıt Koruması için Hassasiyet Seviyesini Belirleme [Kağıt koruma hassasiyet seviyesi] .....   | 371        |
| Düşük Çözünürlükte Yavaş Tarama [Düşük hızda besleme modu] .....   | 373        |
| Yüksek Yükseklikte Tarama [Yüksek yükseklik modu] .....  | 374        |
| Tarama için Görüntü Kalitesini Belirleme [Görüntü kalitesi modu] .....   | 375        |
| Belgeler Eğri Olarak Beslendiğinde Görüntünün bir Parçasının Eksik Olmasını Önleme (Fazla tarama kontrolü) [fi-8190/fi-8290/fi-8170/fi-8270] ..... | 376        |
| <b>Üst Üste Binmiş Belgelerin (Çoklu Besleme) Tespiti ile İlgili Ayarlar .....</b>   | <b>378</b> |
| Üst Üste Binmiş Belgelerin Tespiti için bir Yöntem Belirleme [Çoklu besleme] .....   | 378        |
| Üst Üste Binmiş Belgelerin Tespiti için bir Alan Belirleme [Çoklu besleme tespit alanı ayarı] .....  | 380        |
| Belirli Üst Üste Binme Örneklerinin Göz Ardı Edilmesini Ayarlama [Akıllı çoklu besleme işlevi] .....   | 386        |
| <b>Bekleme Süresi ile İlgili Ayarlar .....</b>   | <b>389</b> |
| El ile Beslemede Bekleme Süresi [El ile besleme] .....   | 389        |
| Tarayıcının Güç Tasarrufu Moduna Geçmeden Önceki Bekleme Süresi [Güç tasarrufu] .....  | 391        |
| <b>Tarayıcı ve Bilgisayar Arasındaki Bağlantı ile İlgili Ayarlar .....</b>   | <b>393</b> |
| USB İşlemini Belirleme [USB] [fi-8150/fi-8250/fi-8150U/fi-8250U] .....   | 393        |



|  |     |
|--|-----|
| Tarayıcıyı Yalnızca USB Bağlantısı ile Kullanmak için Ayarlar [Ağ Fonksiyonu] [fi-8190/fi-8290/fi-8170/fi-8270/fi-8150/fi-8250]..... | 394 |
|--|-----|

## **Gücü Açma/Kapama ve Tarayıcının Güç Tüketimi Başlatılması ile İlgili Ayarlar ..... 395**

|   |     |
|---|-----|
| Tarayıcıyı Açma ve Kapama Yöntemleri [Güç düğmesi kontrolü] ..... | 395 |
| Tarayıcının Güç Tasarrufu Ayarları (ECO Modu) .....               | 396 |

## **Tarayıcı Bakımı ile İlgili Ayarlar ..... 397**

|  |     |
|--|-----|
| Dikey Çizgileri Algılama [Dikey çizgi tespiti] .....   | 397 |
| Dikey Çizgi Tespiti İşlevinin Hassasiyet Seviyesini Belirleme [Dikey çizgi tespit seviyesi] .....                  | 398 |
| Tarayıcı İçin Bakım/Denetim Döngülerini Ayarlama [Bakım ve denetim döngüsü] [fi-8190/fi-8290/fi-8170/fi-8270]..... | 399 |

## **Ağ Ayarları (fi Series Ağ Ayarları) [fi-8190/fi-8290/fi-8170/fi-8270/fi-8150/fi-8250] ..... 400**

### **fi Series Ağ Ayarları'nı Başlatma ..... 400**

### **Ayar Öğeleri ..... 403**

### **Tarayıcı Bilgisi ..... 405**

|                        |     |
|------------------------|-----|
| Tarayıcı Bilgisi ..... | 405 |
|------------------------|-----|

### **Ağ ..... 406**

|                     |     |
|---------------------|-----|
| Tarayıcı Adı .....  | 406 |
| Tarayıcı Kodu ..... | 407 |
| Kablolu LAN.....    | 408 |

### **Güvenlik..... 410**

|                    |     |
|--------------------|-----|
| Ağ Şifreleme ..... | 410 |
|--------------------|-----|

### **Sunucuyla Bağlantı Kuruluyor ..... 411**

|                                    |     |
|------------------------------------|-----|
| Proxy Sunucusu .....               | 411 |
| PaperStream NX Manager .....       | 413 |
| Scanner Central Admin Server ..... | 415 |

### **Bakım ..... 416**

|  |     |
|--|-----|
| Yönetici Parolası.....                     | 416 |
| Tarayıcı Ayar Bilgilerini Dışa Aktar ..... | 417 |
| Tarayıcı Ayar Bilgilerini İçer Aktar ..... | 418 |
| Fabrika Ayarlarını Geri Yükle .....        | 419 |
| Lisans .....                               | 420 |

## **Ek ..... 421**

### **Temel Özellikler ..... 421**

### **Kurulum Özellikleri ..... 425**

### **Dış Ölçüler..... 427**

|  |            |
|--|------------|
| Dış Ölçüler [fi-8190/fi-8170/fi-8150/fi-8150U] .....   | 427        |
| Dış Ölçüler [fi-8290/fi-8270/fi-8250/fi-8250U] .....   | 428        |
| <b>Tarayıcı Seçenekleri .....</b>  | <b>429</b> |
| <b>Yazılımı Kaldırma .....</b>   | <b>431</b> |
| <b>IPv6 Kullanırken Dikkat Edilecek Notlar [fi-8190/fi-8290/fi-8170/fi-8270/fi-8150/fi-8250] .....</b>                     | <b>433</b> |
| <b>PaperStream NX Manager ile çalışmak için tamamlayıcı notlar [fi-8190/fi-8290/fi-8170/fi-8270/fi-8150/fi-8250] .....</b> | <b>434</b> |
| Tarayıcı Ayarlarını Dışarı Aktarma .....   | 434        |
| Varlıklar Scanner Central Admin Server ile Dağıtılmasına İlişkin Notlar .....  | 435        |

## **Sorular İçin İletişim**

**436**

# Giriş

Bu ürünü satın aldığınız için teşekkür ederiz.

## Bu ürün hakkında

"Bu ürün" aşağıdaki sekiz tarayıcı modelini ifade eder: fi-8190/fi-8290/fi-8170/fi-8270/fi-8150/fi-8250/fi-8150U/fi-8250U

Tüm modellerde, çift yönlü (çift taraflı) tarama yapılmasını sağlayan bir Otomatik Kağıt Besleyici (Automatic Document Feeder - ADF) bulunur ve her tarayıcı bir USB kablosu üzerinden bağlanabilir.

Ek olarak, bazı modellerde düz yataklı bulunur veya bir kablolu LAN üzerinden bağlanabilir.

Her tarayıcı modeli arasındaki farklar için aşağıdaki tabloya başvurun.

| Model    | Tarayıcı Türü |                   | Arayüz |             | Tarama Hızı (*2)    |
|----------|---------------|-------------------|--------|-------------|---------------------|
|          | ADF           | Düz yataklı: (*1) | USB    | Kablolu LAN |                     |
| fi-8190  | ○             | —                 | ○      | ○           | 90 ppm/180 ipm (*3) |
| fi-8290  | ○             | ○                 | ○      | ○           | 90 ppm/180 ipm      |
| fi-8170  | ○             | —                 | ○      | ○           | 70 ppm/140 ipm      |
| fi-8270  | ○             | ○                 | ○      | ○           | 70 ppm/140 ipm      |
| fi-8150  | ○             | —                 | ○      | ○           | 50 ppm/100 ipm      |
| fi-8250  | ○             | ○                 | ○      | ○           | 50 ppm/100 ipm      |
| fi-8150U | ○             | —                 | ○      | —           | 50 ppm/100 ipm      |
| fi-8250U | ○             | ○                 | ○      | —           | 50 ppm/100 ipm      |

○: Var

—:Yok

\*1:Düz yataklı, ince kağıtları ve kitap gibi kalın belgeleri taramanızı sağlar.

\*2:A4 boyutunda belgeler 200/300 dpi çözünürlükte JPEG sıkıştırma kullanılarak taranırken.

Tarayıcı USB veya kablolu LAN üzerinden bağlandığında tarama hızı aynıdır.

\*3:Damgalayıcı takılmışsa tarama hızı 80 ppm/160 ipm'dir.

## Kılavuzlar

Bu ürün için aşağıdaki kılavuzlar mevcuttur.

Gerekli olduğunda bu kılavuzları okuyun.

| Kılavuz                         | Açıklama   |
|---------------------------------|--|
| Güvenlik Önlemleri (kağıt, PDF) | Tarayıcının güvenli kullanımı hakkında önemli bilgiler içerir. |

| Kılavuz  | Açıklama  |
|--|---|
|  | Tarayıcıyı kullanmadan önce mutlaka bu kılavuzu okuyun. Bu kılavuzun PDF sürümü Setup DVD-ROM'da bulunur.   |
| Başlarken (kağıt)                              | Tarayıcının ambalajında bulunan öğeleri, koruma için kullanılan malzemelerin nasıl çıkartılacağını ve kullanmadan önce tarayıcının nasıl hazırlanacağını açıklar.   |
| İşletmen Kılavuzu (bu kılavuz) (HTML)          | Tarayıcının nasıl kurulacağı, nasıl kullanılacağı, günlük tarayıcı bakımı, sarf malzemelerinin nasıl değiştirileceği ve sorunların nasıl çözüleceği hakkında detaylı bilgiler içerir. Setup DVD-ROM'da mevcuttur. |
| fi-819PRB Damgalayıcı İşletmen Kılavuzu (PDF)  | fi-819PRB modelinin nasıl kullanılacağı, günlük bakım, sarf malzemelerinin nasıl değiştirileceği ve sorunların nasıl çözüleceği hakkında detaylı bilgiler içerir. Setup DVD-ROM'da mevcuttur.                     |
| PaperStream Kullanıcı Kılavuzu (PDF)           | PaperStream Capture'a bir genel bakış ve kurulum, belgelerin nasıl taranacağı, aktivasyon ve çok istasyonlu çalışma hakkında ayrıntılı bilgi sunar. Setup DVD-ROM'da mevcuttur.                                   |
| Scanner Central Admin Kullanıcı Kılavuzu (PDF) | Scanner Central Admin'in kurulumu, işletimi ve bakımı hakkında bilgi verir. Setup DVD-ROM'da mevcuttur.   |
| PaperStream IP Yardım                          | PaperStream IP sürücüsünün nasıl kullanılacağını ve ayarlarının nasıl yapılandırılacağını anlatır. Setup DVD-ROM'da mevcuttur.  |
| Network Setup Tool for fi Series Yardım        | Tarayıcıyı bir ağa bağlamak için çeşitli araçların nasıl kullanılacağını açıklar. Setup DVD-ROM'da mevcuttur.   |
| PaperStream ClickScan Yardım                   | PaperStream ClickScan'in nasıl kullanılacağı ve ayarlarının nasıl yapılandırılacağı açıklanır. Setup DVD-ROM'da mevcuttur.  |
| fi Series Online Update Yardım                 | fi Series Online Update'in nasıl kullanılacağı ve ayarlarının nasıl yapılandırılacağı açıklanır. Setup DVD-ROM'da mevcuttur.  |

Kullanmak istediğiniz yazılıma bağlı olarak, yazılımın kılavuzuna bakın (yukarıdaki yazılımlar dışında). Yazılım ile ilgili ayrıntılar için bkz. [Donanımla Birlikte Gelen Yazılıma Genel Bakış \(sayfa 41\)](#).

- **Tarayıcıyı kurarken başvurulacak kılavuzlar**

Tarayıcıyı kurarken her bir çalışma yöntemi için gerçekleştirilecek eylemler ve başvurulacak kılavuzlar aşağıdaki gibidir. Gerekli olduğunda bu kılavuzları okuyun.

Çalışma yöntemleri ile ilgili ayrıntılar için, bkz. [Çalışma Yöntemleri \(sayfa 24\)](#).



Bir Bilgisayarla Çalıştırma



| Eylem  |  | Başvurun:   |
|--|--|---|
| Ambalajından çıkarmaktan kullanım öncesi hazırlığa |  | Başlarken   |
| Tarayıcı Kurulumu                                  | Bir bağlantı yöntemi ayarlama                      | <p>İşletmen Kılavuzu</p> <p></p> <p><a href="#">Bir Bilgisayarla Çalıştırmak Üzere Tarayıcıyı bir Kablolu LAN Üzerinden Bağlama (Bir IP Adresini Otomatik Olarak Alırken) [fi-8190/ fi-8290/fi-8170/fi-8270/fi-8150/fi-8250] (sayfa 45)</a></p> <p></p> <p><a href="#">Bir Bilgisayarla Çalıştırmak Üzere Tarayıcıyı bir Kablolu LAN Üzerinden Bağlama (Bir IP Adresini Manüel Olarak Alırken) [fi-8190/ fi-8290/fi-8170/fi-8270/fi-8150/fi-8250] (sayfa 50)</a></p> <p></p> <p><a href="#">Bilgisayarla Birlikte Çalıştırmak İçin Tarayıcıyı Bilgisayara USB Kablosuyla Bağlama (sayfa 55)</a></p> <ul style="list-style-type: none"> <li><a href="#">Ağ Ayarları (fi Series Ağ Ayarları) [fi-8190/ fi-8290/fi-8170/fi-8270/fi-8150/fi-8250] (sayfa 400)</a></li> </ul> |
| Bir sunucuyu yapılandırma                          | Bir DNS sunucusu için tercihlerin yapılandırılması | Kullanılan DNS sunucusunun kılavuzu   |

| Eylem  |   | Başvurun:  |
|--------|---|--|
|        | (Scanner Central Admin Agent kullanılırken bir DNS sunucusu kullanıyorsanız)  |  |
|        | Bir proxy sunucusu için tercihlerin yapılandırılması (Scanner Central Admin Agent kullanılırken bir proxy sunucusu kullanıyorsanız) | Kullanılan proxy sunucusunun kılavuzu  |
|        | Kurulumdan Scanner Central Admin'in işlemlerine (Scanner Central Admin Agent kullanılırken)   | Scanner Central Admin Kullanıcı Kılavuzu <ul style="list-style-type: none"> <li>• Bölüm 2 Scanner Central Admin'in Yüklenmesi</li> <li>• Bölüm 3 Scanner Central Admin Server'ı Kullanma</li> <li>• Bölüm 4 E-Posta Uyarılarını Kullanma</li> <li>• Bölüm 5 Entegre Yönetim Sistemiyle Bağlantı Kurma</li> </ul> |
| Tarama | Tarama prosedürü  | İşletmen Kılavuzu <ul style="list-style-type: none"> <li>• <a href="#">Bir Görüntü Tarama Uygulamasıyla bir Tarama Yapma (sayfa 92)</a></li> <li>• <a href="#">Bir Görüntü Tarama Uygulamasını Başlatmak ve bir Tarama Yapmak için Tarayıcı Üzerindeki bir Düğmeye Basma (sayfa 94)</a></li> </ul>               |
|        | Tarama ayarları   | <ul style="list-style-type: none"> <li>• Tarayıcı sürücüsü için yardım</li> <li>• Görüntü tarama uygulaması için Kılavuz/Yardım</li> </ul>   |
|        | Tarayıcı için işlem ayarları  | İşletmen Kılavuzu <ul style="list-style-type: none"> <li>• <a href="#">İşletmen Panelinin Kullanımı [fi-8190/fi-8290/fi-8170/fi-8270] (sayfa 134)</a></li> <li>• <a href="#">Tarayıcı Ayarları (Software Operation Panel) (sayfa 335)</a></li> </ul>   |



PaperStream NX Manager ile Çalıştırma

| Eylem  | Başvurun: |
|--|-----------|
| Ambalajından çıkarmaktan kullanım öncesi hazırlığa | Başlarken |

| Eylem                     |   | Başvurun:  |
|---------------------------|---|--|
| Tarayıcı Kurulumu         | Bir bağlantı yöntemi ayarlama   | İşletmen Kılavuzu<br><br><br><br><a href="#">PaperStream NX Manager ile Çalıştırmak Üzere Tarayıcıyı bir Kablolu LAN Üzerinden Bağlama (Bir IP Adresini Otomatik Olarak Alırken) [fi-8190/fi-8290/fi-8170/fi-8270/fi-8150/fi-8250] (sayfa 58)</a> |
|                           |   | <br><br><a href="#">PaperStream NX Manager ile Çalıştırmak Üzere Tarayıcıyı bir Kablolu LAN Üzerinden Bağlama (Bir IP Adresini Manuel Olarak Ayarlarken) [fi-8190/fi-8290/fi-8170/fi-8270/fi-8150/fi-8250] (sayfa 62)</a>                         |
| Bir sunucuyu yapılandırma | Bir DNS sunucusu için tercihlerin yapılandırılması (bir DNS sunucusu kullanıldığında)       | Kullanılan DNS sunucusunun kılavuzu  |
|                           | Bir proxy sunucusu için tercihlerin yapılandırılması (bir proxy sunucusu kullanıldığında)   | Kullanılan proxy sunucusunun kılavuzu  |
|                           | Kurulumdan PaperStream NX Manager işlemlerine   | PaperStream NX Manager Kullanıcı Kılavuzu <ul style="list-style-type: none"> <li>• Kurulumdan İşlemlere kadar akış</li> <li>• Montaj</li> <li>• Ayarlar</li> <li>• Operasyonlar</li> </ul>   |
|                           | Kurulumdan Scanner Central Admin işlemlerine (Scanner Central Admin Server kullanıldığında) | Scanner Central Admin Kullanıcı Kılavuzu <ul style="list-style-type: none"> <li>• Bölüm 2 Scanner Central Admin'in Yüklenmesi</li> <li>• Bölüm 3 Scanner Central Admin Server'ı Kullanma</li> </ul>  |
| Tarama                    | Tarama prosedürü  | İşletmen Kılavuzu <ul style="list-style-type: none"> <li>• <a href="#">Bir İş İşleme (PaperStream NX Manager ile) [fi-8190/fi-8290/fi-8170/fi-8270] (sayfa 102)</a></li> </ul>   |

| Eylem |                              | Başvurun:   |
|-------|------------------------------|---|
|       |                              | <ul style="list-style-type: none"><li>• Bir İşi İşleme (PaperStream NX Manager ile) [fi-8150/fi-8250] (sayfa 106)</li></ul>   |
|       | Tarama ayarları              | PaperStream NX Manager Kullanıcı Kılavuzu <ul style="list-style-type: none"><li>• Ayarlar</li></ul>   |
|       | Tarayıcı için işlem ayarları | İşletmen Kılavuzu <ul style="list-style-type: none"><li>• İşletmen Panelinin Kullanımı [fi-8190/fi-8290/fi-8170/fi-8270] (sayfa 134)</li><li>• Tarayıcı Ayarları (Software Operation Panel) (sayfa 335)</li></ul> |



---

## Ticari markalar

ISIS, Open Text'in ticari markasıdır.

Intel ve Intel Core, Intel Corporation'ın veya bağlı kuruluşlarının ABD ve/veya diğer ülkelerdeki ticari markalarıdır.

Google ve Google Chrome, Google LLC şirketinin tescilli ticari markaları veya ticari markalarıdır.

ABBYY™ FineReader™ Engine © ABBYY. OCR by ABBYY

ABBYY ve FineReader, bazı yasal bölgelerde kayıtlı olabilen ABBYY Software, Ltd. şirketinin ticari markalarıdır.

Bu üründe telif hakları ürün geliştiricisine (PFU Limited) ait yazılımların dışında, üçüncü taraflar tarafından oluşturulmuş başka açık kaynaklı yazılımlar da vardır. Açık kaynaklı yazılım lisanslarının koşulları ile ilgili ayrıntılı bilgi için, fi Series Ağ Ayarları menüsündeki [Lisans] ögesine tıkladığınızda açılan pencereye bakınız.

Microsoft, Excel, Windows ve Windows Server, Microsoft şirketler grubunun ticari markalarıdır.

ScanSnap ve PaperStream, PFU Limited'in Japonya'daki tescilli ticari markası veya ticari markasıdır.

Diğer şirket ve ürün adları ilgili şirketlerin tescilli ticari markaları veya ticari markalarıdır.

---

## Üretici Firma

PFU Limited

YOKOHAMA i-MARK PLACE, 4-5 Minatomirai 4-chome, Nishi-ku, Yokohama-shi, Kanagawa 220-8567  
Japonya.

---

## Yayınlanma Tarihi/Yayınlayan

Yayınlanma tarihi: Aralık 2023

Yayınlayan: PFU Limited

Düzenleme Modeli: P3810A/P3810C/P3810E/P3810F/P3810H/P3810J

© PFU Limited 2021-2023

---

## Güvenlik bilgisi

Bu tarayıcı ile birlikte verilen "Güvenlik Önlemleri" kılavuzu tarayıcının güvenli ve doğru kullanımı hakkında önemli bilgiler içerir.

Tarayıcıyı kullanmadan önce bu kılavuzu mutlaka okuyup içeriğini anladığınızdan emin olun.

## Bu Kılavuzda Kullanılan Semboller

Sizin, etrafınızdakilerin ve mülkünüzün başına gelebilecek herhangi bir kaza veya zararı önlemek için bu kılavuzda aşağıdaki işaretler kullanılmaktadır.

Uyarı etiketleri, uyarının ciddiyetini belirten bir simge ve uyarı cümlesinden oluşur.

Bu simgeler ve anlamları aşağıdaki gibidir:



**UYARI**

Bu işaret, bir işlemin tam olarak yerine getirilmediği takdirde ağır yaralanma veya ölüme yol açabileceğine dair işletmenleri uyarır.



**SAKININIZ**

Bu işaret, bir işlemin tam olarak yerine getirilmediği takdirde çalışanlar için güvenlik tehlikesi veya üründe hasar ile sonuçlanabileceğine dair işletmenleri uyarır.

Yazım biçimleri için bu kılavuzda aşağıdaki semboller kullanılmıştır:

### **DİKKAT**

Bu simge operatörleri özellikle önemli bilgiler konusunda uyarır. Bu bilgileri okuduğunuzdan emin olun.

### **İPUCU**

Bu simge operatörlere operasyonlarla ilgili yararlı öneriler verir.

## Bu Kılavuzda Kullanılan Kısaltmalar

Bu kılavuzda aşağıdaki kısaltmalar kullanılmıştır.

| Ad   | Gösterge                      |
|--|-------------------------------|
| Windows® 10 Home (32-bit/64-bit)<br>Windows® 10 Pro (32-bit/64-bit)<br>Windows® 10 Enterprise (32-bit/64-bit)<br>Windows® 10 Education (32-bit/64-bit) | Windows 10 (*1)               |
| Windows Server™ 2016 Standard (64-bit)   | Windows Server 2016 (*1)      |
| Windows Server™ 2019 Standard (64-bit)   | Windows Server 2019 (*1)      |
| Windows Server™ 2022 Standard (64-bit)   | Windows Server 2022 (*1)      |
| Windows® 11 Home (64-bit)<br>Windows® 11 Pro (64-bit)<br>Windows® 11 Enterprise (64-bit)<br>Windows® 11 Education (64-bit)                             | Windows 11 (*1)               |
| Internet Explorer®   | Internet Explorer             |
| Google Chrome™   | Google Chrome                 |
| Microsoft® Word  | Word                          |
| Microsoft® Excel®  | Excel                         |
| ABBYY FineReader for ScanSnap™   | ABBYY FineReader for ScanSnap |
| PaperStream IP (TWAIN)<br>PaperStream IP (TWAIN x64)<br>PaperStream IP (ISIS) fi-8000 Series   | PaperStream IP sürücüsü       |
| Tarayıcı Seçme Aracı for fi Series   | Tarayıcı Seçme Aracı          |
| IP Adresi Ayarlama Aracı for fi Series   | IP Adresi Ayarlama Aracı      |
| Button Event Manager for fi Series   | Button Event Manager          |
| fi-819PRB  | Damgalayıcı                   |
| Aktarım Kağıdı<br>Fotoğraf Aktarım Kağıdı<br>Kitapçık Aktarım Kağıdı   | (Aktarım) Kağıt               |

\*1: Yukarıda belirtilmiş olan işletim sistemlerinin farklı sürümleri arasında ayırım yapılmadığı zaman, "Windows" genel terim olarak kullanılır.

---

## Bu Kılavuzdaki Ok İşaretleri

Sağ ok işaretleri (→) art arda seçilmesi gereken simge ve menü seçeneklerini ayırmak için kullanılmaktadır.

**Örnek:**[Başlangıç] menüsü → [Denetim Masası]'na tıklayın.

---

## Bu Kılavuzdaki Ekran Örnekleri

Microsoft ürün ekran örnekleri Microsoft Corporation'ın izniyle kullanılmıştır. Bu kılavuzdaki ekran örnekleri ürün geliştirmesine bağlı olarak haber verilmeksizin değişime tabidir. Asıl görüntülenen ekran bu kılavuzdaki ekran örneklerinden farklıysa, kullanmakta olduğunuz tarayıcı uygulamasının kullanıcı kılavuzuna bakıp, asıl görüntülenen ekranı takip ederek işleme devam edin. Bu kılavuzda Windows 10 ekran örnekleri kullanılmaktadır. Kullanılmakta olan işletim sistemine bağlı olarak ekran örnekleri ve işlemler asıl ekranlardan ve işlemlerden farklılık gösterebilir. Tarayıcı uygulama yazılımını güncelleştirildikten sonra görüntülenen ekranlar ve işlemler bu kılavuzdakilerden farklı olabilir. Böyle bir durumda yazılım güncelleştirmesiyle birlikte gelen kılavuza bakın.

---

## Not

- Bu kılavuzun içeriği önceden belirtilmeksizin değiştirilebilir.
- PFU Limited, bu ürünün kullanılmasından kaynaklanan arızı veya dolaylı hasarlar ve üçüncü taraflarca yapılabilecek hak talepleri karşısında herhangi bir sorumluluk üstlenmemektedir.
- Telif hakkı yasalarına göre bu kılavuzun içeriğinin ve de tarayıcı uygulamalarının kısmen veya tamamen kopyalanması yasaktır.

# Tarayıcıya Genel Bakış

Bu bölüm, bu ürünün temel özelliklerini, parçaların adlarını ve bunların işlevlerini açıklamaktadır.

## Ana Özellikler

Tarayıcı aşağıdaki özelliklere sahiptir:

- **Yüksek hızlı tarama**

90 ppm/180 ipm [fi-8190/fi-8290] (\*1) (\*2), 70 ppm/140 ipm [fi-8170/fi-8270] (\*1) veya 50 ppm/100 ipm [fi-8150/fi-8250/fi-8150U/fi-8250U] (\*1) tarama hızlarını gerçekleştirir. Ayrıca, sürekli tarama için 100 yaprağa kadar belge (\*3) yüklenebilir; bu da çok sayıda belgeyi hızlı bir şekilde dijitalleştirmenizi sağlar.

- **Ağ bağlantısı [fi-8190/fi-8290/fi-8170/fi-8270/fi-8150/fi-8250]**

Tarayıcı bir kablolu LAN üzerinden bağlanabilir.

Bir ağ bağlantısıyla bile tarama hızı bir USB bağlantısının hızına eşdeğerdir.

Bir ağ iletişimi sırasında, iletişimin kesilmesi nedeniyle bilgi sızmasını önlemek için taranan görüntüleri şifreleyebilirsiniz.

Ayrıntılar için bkz. Network Setup Tool for fi Series Yardım veya [Ağ Ayarları \(fi Series Ağ Ayarları\)](#) [fi-8190/fi-8290/fi-8170/fi-8270/fi-8150/fi-8250] (sayfa 400).

- **Sıvı Kristal Ekran ile donatılmıştır [fi-8190/fi-8290/fi-8170/fi-8270]**

Tarayıcıda tarama, taranan sayfa sayısı ve hata durumu için çeşitli işlem ayarlarını görüntüleyen bir LCD bulunur.

Bu, bir tarama için çeşitli işlem ayarlarını kolayca yapılandırmanızı veya taranan sayfa sayısını veya hata durumunu kontrol etmenizi sağlar.

- **İşlev Numarası Göstergesi ile donatılmıştır [fi-8150/fi-8250/fi-8150U/fi-8250U]**

Tarayıcıda hata durumunu görüntüleyen bir İşlev Numarası Göstergesi bulunur.

Bu, hata durumunu kolayca kontrol etmenizi sağlar.

- **İkiye katlanmış belge, zarf, çok katmanlı aktarım kağıdı ve pasaport gibi kitapçıkları tarayabilir**

Bu tarayıcıda Elle Besleme Moduna geçmek için kullanılan [Manual Feed] düğmesi bulunur.

Modun Elle Besleme Moduna geçirilmesi beslenen belgeler üzerindeki yükü azaltır, böylece belgeler başarıyla beslenir ve taranır.

- **Tarama öncesi hazırlık işlemlerinde verimlilik**

Tarayıcı, A4 boyutunda I. hamur kağıt ve plastik kartlar gibi farklı kağıt ağırlığı ve boyutuna sahip belgeler için "çeşitli belgeleri bir arada tarama" özelliğine sahiptir.

Bu özellik sayesinde tarama öncesinde belgeleri sıralama işlemi kolaylaştırılır.

- **Çoklu beslemelerden kaynaklanan iş kaybını azaltma**

Tarayıcı, iki veya daha fazla kağıdın aynı anda tarayıcı içine alınmasıyla oluşan "çoklu besleme" hatalarını hassas olarak tespit eden ultrasonik çoklu besleme algılayıcılarına sahiptir.

Bu üst üste binmiş belge algılama, A4 boyutunda l. hamur kağıt ve plastik kartlar gibi farklı ağırlık ve boyutlardaki belgeleri bir arada tararken de gerçekleştirilir. Böylece olası iş kayıpları engellenir.

- **Akıllı çoklu besleme tespit işlevi**

Sayfanın belirlenmiş bir yerinde aynı boyda eklenmiş bir kağıt varsa, akıllı çoklu besleme algılama işlevi tarayıcının bu ekin alanını algılanmasını sağlar.

Tarayıcı, iliştilmiş kağıdın bulunduğu konumu üste binmiş belgeler olarak tespit etmez ve böylece tarama devam edebilir.

- **Kağıt sıkışması sesini algılayarak kağıt koruma işlevi [fi-8190/fi-8290/fi-8170/fi-8270]**

Tarayıcı, bir belge beslenirken çıkan ses sayesinde kağıt sıkışmasını algılayan ve taramayı durduran bir işleve sahiptir.

Bu işlev değerli belgelerin zarar görme riskini azaltır.

- **Eğri beslenen belgeleri izleyerek kağıt koruma işlevi**

Tarayıcı, beslenirken bir belgede meydana gelen eğrilik miktarına göre kağıt sıkışmasını algılayan ve taramayı durduran bir işleve sahiptir.

Bu işlev değerli belgelerin zarar görme riskini azaltır.

- **Gelişmiş görüntü işleme işlevi**

Tarayıcı, bir belgenin renkli mi yoksa tek renkli mi olduğunu otomatik olarak algılayan ve ardından belgenin bir görüntüsünü oluşturan bir işleve sahiptir.

Bu işlev, belgelerde renk sapması veya şerit oluşma riskini azaltır ve yüksek oranda yeniden üretilebilir görüntüler oluşturmanızı sağlar.

- **Belgeler eğri olarak beslense bile görüntünün bir parçanın eksik olmasını önleme [fi-8190/fi-8290/fi-8170/fi-8270]**

Tarayıcı, bir belge eğri olarak beslendiğinde belgenin üstünü ve altını algılayan ve ardından belgenin bir görüntüsünü oluşturan bir işleve sahiptir.

Bu işlev, belgeler eğri olarak beslense bile görüntülerin bir parçanın eksik olmasını önler.

- **Bir damgalayıcı takılabilir [fi-8190/fi-8170/fi-8150/fi-8150U]**

Damgalayıcı, taramadan sonra bir belgeye karakter basabilen opsiyonel bir damgalayıcı olarak kullanılabilir.

Damgalayıcı kullanmak, belge yönetiminde veya belgelerin doğrulanmasında çalışma verimliliğini artırır.

- **Düz yataklıda siyah arka planda bir belgeyi tarayabilir [fi-8290/fi-8270/fi-8250/fi-8250U]**

Düz yataklı için bir siyah belge pedi opsiyonel olarak mevcuttur.

Beyaz arka plana sahip bir belgeyi tararken bir siyah belge pedinin kullanılması, taranan görüntüyü belgenin gerçek boyutunda oluşturmanızı sağlar.

- **Tarayıcıya yüklenemeyecek kadar büyük fotoğraf, kupür ve belgeleri tarayabilir**

Aktarım Kağıdı ve Fotoğraf Aktarım Kağıdı opsiyonel olarak mevcuttur.

Bunlarla, tarayıcıya yüklenemeyen ve oldukça kolay zarar görebilecek fotoğraf, kupür veya standart olmayan boyuttaki belgeleri tarayabilirsiniz.

- **Pasaport gibi bir kitapçığı zarar vermeden tarayabilir**

Kitapçık Aktarım Kağıdı opsiyonel olarak mevcuttur.

Tarayıcıda düz yataklı bulunmasa bile, bunun kullanılması pasaport gibi oldukça kolay zarar görebilecek bir kitapçığı açıp taramanızı sağlar.

- **Birçok tarayıcının merkezi olarak çalıştırılması [fi-8190/fi-8290/fi-8170/fi-8270/fi-8150/fi-8250]**

PaperStream NX Manager ile birden fazla tarayıcı birlikte çalıştırılabilir.

Örneğin, kullanmak istediğiniz tarayıcıyı belirleyebilir ve her bir tarayıcı için özelleştirilmiş tarama menülerini belirleyebilir ve bu menüleri tarayıcılara dağıtabilirsiniz.

Ayrıca görüntüleri belirtilen bir bağlantı hedefinde kaydedebilir ve görüntülerin işleme durumunu takip edebilirsiniz.

Ayrıntılar için, PaperStream NX Manager Kullanıcı Kılavuzuna bakınız.

PaperStream NX Manager Kullanıcı Kılavuzu aşağıdaki web sayfasından indirilebilir:

<https://www.pfu.ricoh.com/global/scanners/fi/support/manuals/>

- **Birçok tarayıcının merkezi yönetimi**

Scanner Central Admin Server ile birden fazla tarayıcı birlikte yönetilebilir.

Bu uygulama örneğin tüm tarayıcılar için ayar bilgilerini ve tarayıcı sürücüsünü bir kerede güncelleştirmek ve de her tarayıcının çalışma durumunu kontrol etmek için kullanılabilir.

Tarayıcı bir bilgisayarla çalıştırılıyorsa, Scanner Central Admin Server ile bağlantı kurmak için Scanner Central Admin Agent'ı kullanabilirsiniz.

Tarayıcı PaperStream NX Manager ile çalıştırılıyorsa, Scanner Central Admin Server ile doğrudan bağlantı kurabilirsiniz.

Ayrıntılar için, Scanner Central Admin Kullanıcı Kılavuzuna bakınız.

\*1:A4 boyutunda belgeler 200/300 dpi çözünürlükte JPEG sıkıştırma kullanılarak taranırken.

\*2:Damgalayıcı takılmışsa fi-8190 tarama hızı 80 ppm/160 ipm'dir.

\*3:Kağıt ağırlığı 80 g/m<sup>2</sup> olduğunda.

## Çalışma Yöntemleri

Bu bölüm tarayıcının çalışma yöntemlerini gösterir.

### ● Bir Bilgisayarla Çalıştırma

Bu çalışma yönteminde bilgisayardaki görüntüleri yönetmek üzere tarayıcı ve bilgisayarı bağlamak için bir USB kablosu veya kablolu LAN kullanılır.

- Bir bilgisayar ve tarayıcıyı kablolu LAN üzerinden bağlarken [fi-8190/fi-8290/fi-8170/fi-8270/fi-8150/fi-8250]

Bilgisayar ve tarayıcıyı kablolu LAN üzerinden bağlayarak görüntüler bilgisayarda yönetilir.

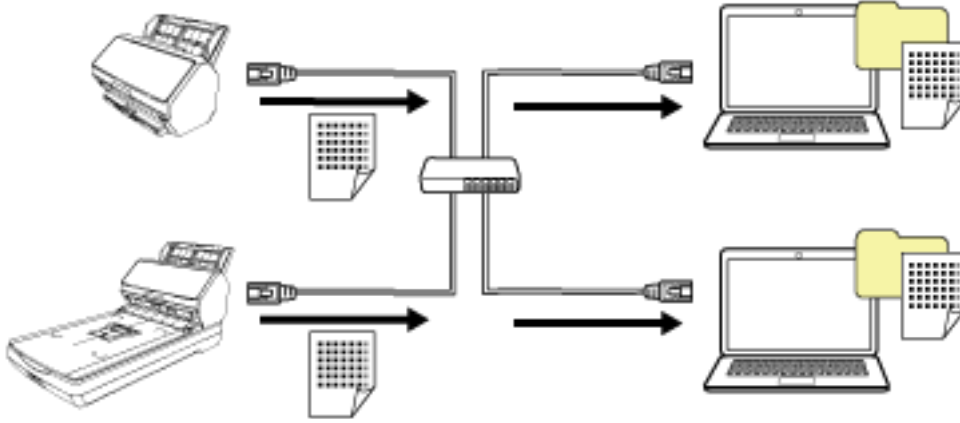

### **DİKKAT**

Tarayıcı ve bilgisayar kablolu LAN üzerinden bağlandığında, tarayıcı birden fazla bilgisayarla kullanılabilir, ancak aynı anda kullanılamaz.

- Bilgisayar ve tarayıcıyı USB kablosu üzerinden bağlandığında  
Bilgisayar ve tarayıcıyı USB kablosu üzerinden bağlayarak görüntüler bilgisayarda yönetilir.

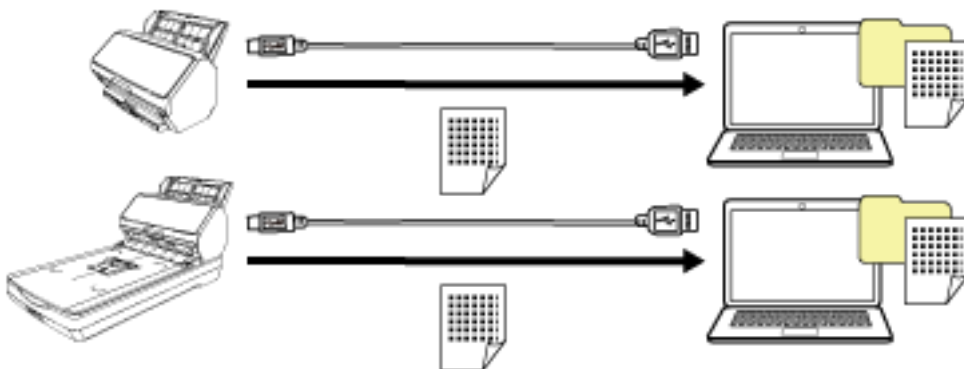



### ● PaperStream NX Manager ile Çalıştırma

Bu çalışma yönteminde tarayıcıyı PaperStream NX Manager uygulamasının yüklendiği bir sunucuya bağlamak için kablolu LAN ve tarayıcıdan gönderilen görüntüleri işlemek için PaperStream NX Manager kullanılır.

Görüntülerin işleme durumunu izleyebilir ve görüntüleri belirtilen bir bağlantı hedefine kaydedebilirsiniz. PaperStream NX Manager ile çalıştırmakla ilgili ayrıntılar için PaperStream NX Manager Kullanıcı Kılavuzuna başvurun.

PaperStream NX Manager Kullanıcı Kılavuzu aşağıdaki web sayfasından indirilebilir:

<https://www.pfu.ricoh.com/global/scanners/fi/support/manuals/>

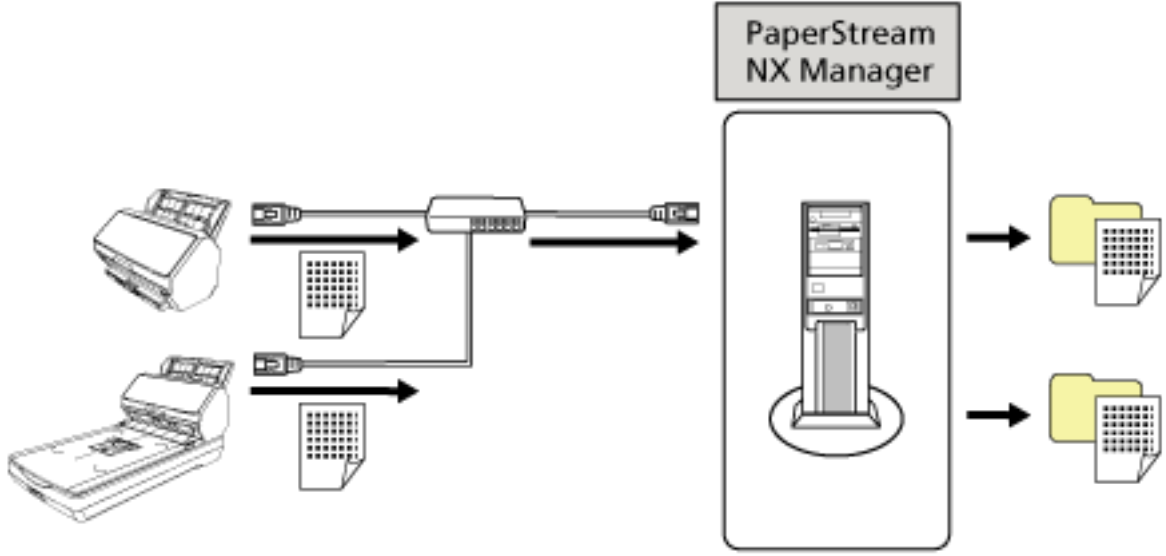

#### **DİKKAT**

Belgelerin taranmasında, PaperStream NX Manager ile çalıştırma bilgisayarla çalıştırmaya göre önceliklidir.

## Parçalar ve İşlevler [fi-8190/fi-8170/fi-8150/fi-8150U]

Bu bölümde tarayıcının parçaları tanıtılır.

- Ön

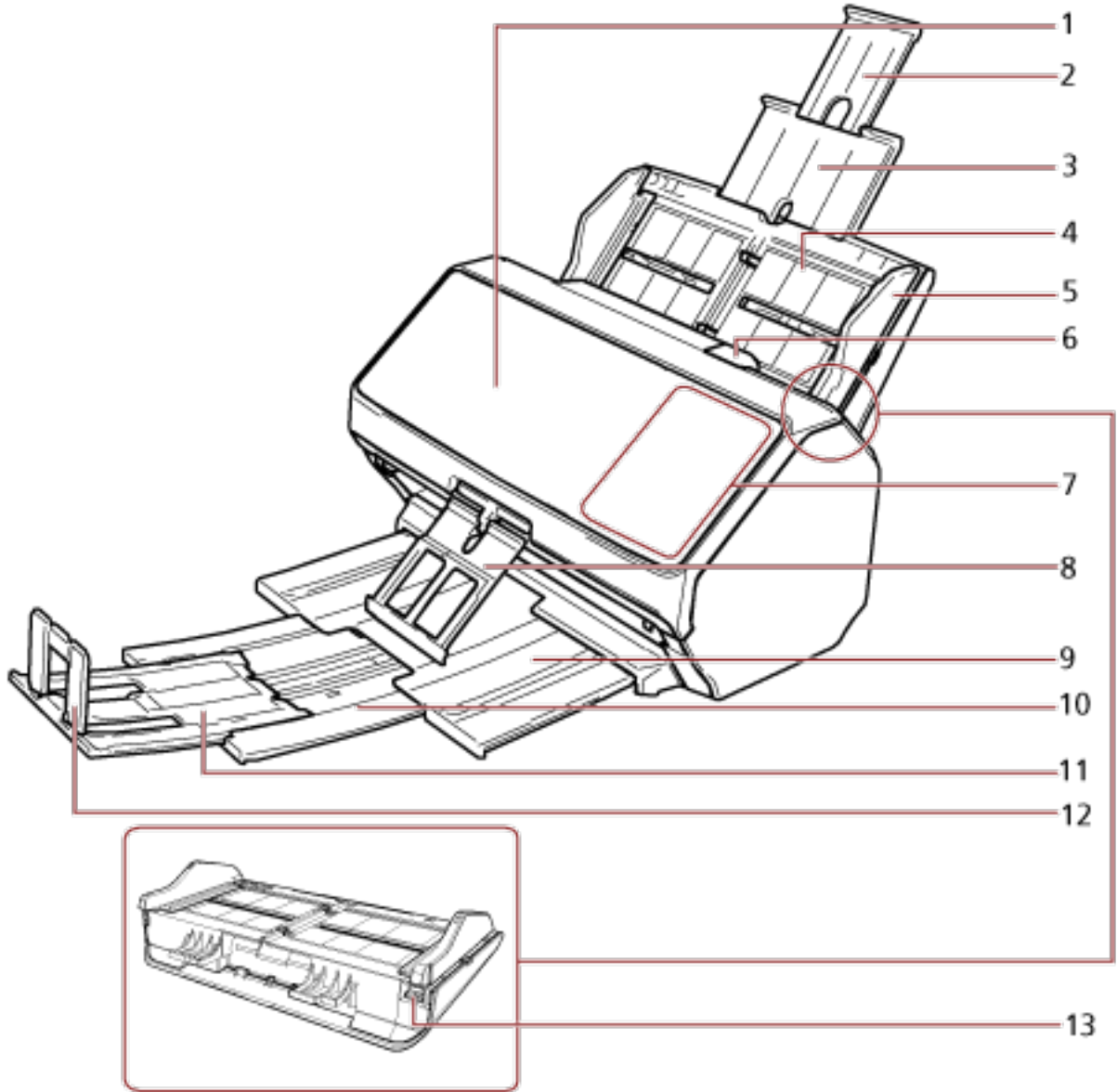

| No | Ad                             | İşlev  |
|----|--------------------------------|--|
| 1  | ADF (Otomatik Belge Besleyici) | ADF kağıt kanalından (besleyici) belgeleri tek tek alıp tarayıcıya besler.<br>Sarf malzemelerini değiştirmek veya tarayıcının içini temizlemek için bunu açın. |
| 2  | Kanal uzantısı 2               | Belgenin uzunluğuna uyacak şekilde çekin.  |

| No | Ad                             | İşlev  |
|----|--------------------------------|--|
| 3  | Kanal uzantısı 1               | Belgenin uzunluğuna uyacak şekilde çekin.  |
| 4  | ADF kağıt kanalı (besleyici)   | Taranacak belgeleri tutar.   |
| 5  | Kenar kılavuzu                 | Belgeler tarayıcıya beslenirken, ADF kağıt kanalına (besleyici) konulan belgeleri yerine konumlandırır.  |
| 6  | ADF açma mandalı               | ADF'yi açmak için bu mandalı çekin.  |
| 7  | İşletmen paneli                | <ul style="list-style-type: none"> <li>• fi-8190/fi-8170 için<br/>Bir LCD'den ve düğmelerden oluşur.<br/>Bu, tarayıcı durumunu kontrol etmek için kullanılabilir.<br/>Ayrıntılar için bkz. <a href="#">İşletmen Panelinin Kullanımı [fi-8190/fi-8290/fi-8170/fi-8270] (sayfa 134)</a>.</li> <li>• fi-8150/fi-8150U için<br/>Bir İşlev Numarası Göstergesi, düğmeler ve bir LED göstergesinden oluşur.<br/>Bu, tarayıcı durumunu kontrol etmek için kullanılabilir.<br/>Ayrıntılar için bkz. <a href="#">İşletmen Panelinin Kullanımı [fi-8150/fi-8250/fi-8150U/fi-8250U] (sayfa 168)</a>.</li> </ul> |
| 8  | İstif desteği                  | Çıkarılan belgeler dışarı çekildiğinde bunların düzgün bir şekilde üst üste yığılmasını destekler.   |
| 9  | Çıktı rafı                     | Dışarı çekildiğinde çıkarılan belgeleri üst üste yığınlar.   |
| 10 | Kağıt çıkış tepsisi uzantısı 1 | Belgenin uzunluğuna uyacak şekilde kendinizde doğru çekin.   |
| 11 | Kağıt çıkış tepsisi uzantısı 2 | Belgenin uzunluğuna uyacak şekilde kendinizde doğru çekin.   |
| 12 | Durdurucu                      | Belgenin uzunluğuna uyacak şekilde yukarı kaldırın.  |
| 13 | Yan kılavuz ayarlayıcısı       | Yan kılavuz ayarlayıcısını çıkarmak için bir tükenmez kalem kullanırsanız ve ardından ADF kağıt kanalını (besleyici) tarayıcıya takarsanız, yan kılavuzlar belgenin genişliğine göre (220 mm'den 240 mm'ye) ayarlanabilir.<br>Ayrıntılar için bkz. <a href="#">Genişliği 220 mm ila 240 mm Olan Belgeleri Tarama (sayfa 175)</a> .   |

- Arka

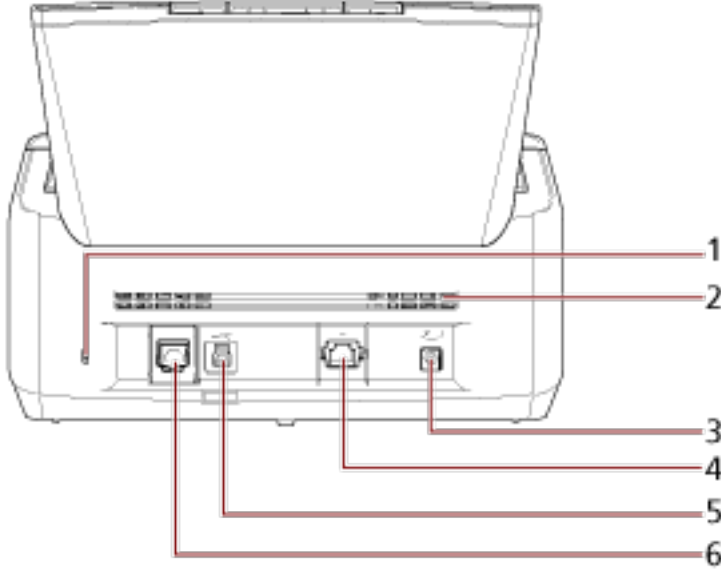

| No | Ad  | İşlev  |
|----|---|--|
| 1  | Güvenlik kablosu yuvası                   | Hırsızlığa karşı bir güvenlik kablosu (piyasada mevcuttur) bağlamak için kullanılır.   |
| 2  | Havalandırma girişi                       | Tarayıcının içinden sıcak havayı dışarı atmak için delikler.   |
| 3  | Güç bağlayıcı                             | Bir güç kablosu bağlamak için kullanılır. Birbirine bağlanmış AC kablosu ve AC adaptörü birlikte "güç kablosu" olarak adlandırılır.  |
| 4  | LAN bağlayıcısı [fi-8190/fi-8170/fi-8150] | Bir LAN kablosunu bağlamak için kullanılır.  |
| 5  | USB bağlayıcı                             | USB kablosunu bağlamak için kullanılır.  |
| 6  | EXT bağlayıcısı                           | Damgalayıcıyı bağlamak için kullanılır. Damgalayıcı, taramadan sonra bir belgeye metin (örn. harfler, sayılar) yazdırabilen opsiyonel bir damgalayıcı olarak kullanılabilir. Bu, taranan belgeye bir ad, tarih veya seri numarası yazdırarak belgelerinizi düzenlemek için kullanılabilir. Ayrıntılar için bkz. <a href="#">Tarayıcı Seçenekleri (sayfa 429)</a> . |

- Çıkarılabilir Parçalar

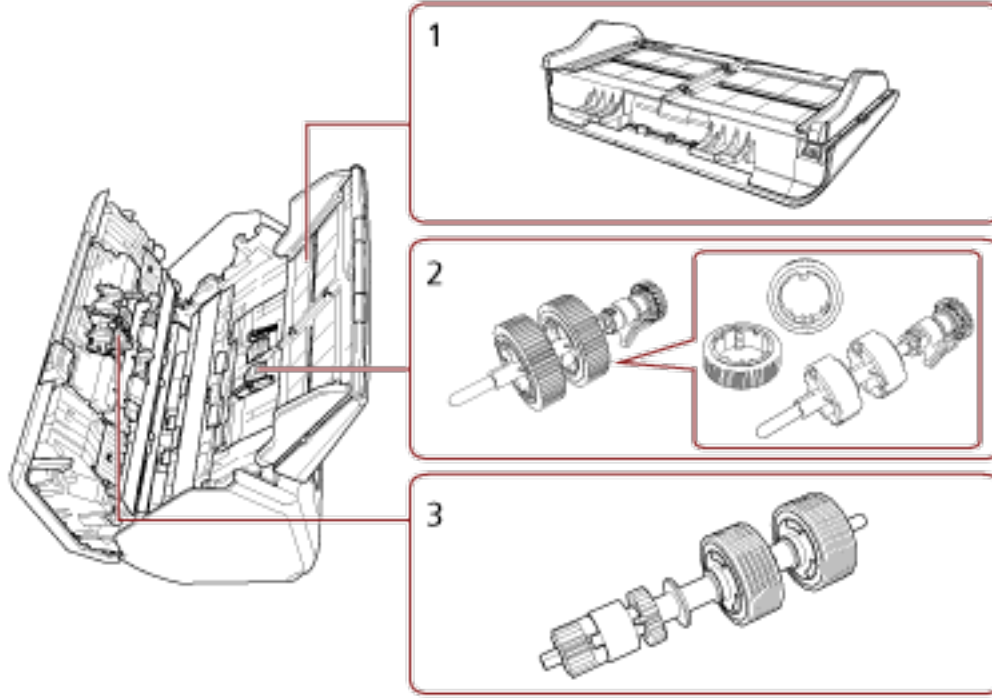

| No | Ad                           | İşlev  |
|----|------------------------------|--|
| 1  | ADF kağıt kanalı (besleyici) | Taranacak belgeleri tutar.   |
| 2  | Toplama silindiri            | ADF kağıt kanalına (besleyici) yüklenmiş belgeleri ADF'ye besleyen bir silindiridir. |
| 3  | Fren silindiri               | ADF'ye bir kerede birden fazla belgenin beslenmesini engelleyen bir silindiridir.    |

## Parçalar ve İşlevler [fi-8290/fi-8270/fi-8250/fi-8250U]

Bu bölümde tarayıcının parçaları tanıtılır.

- Ön

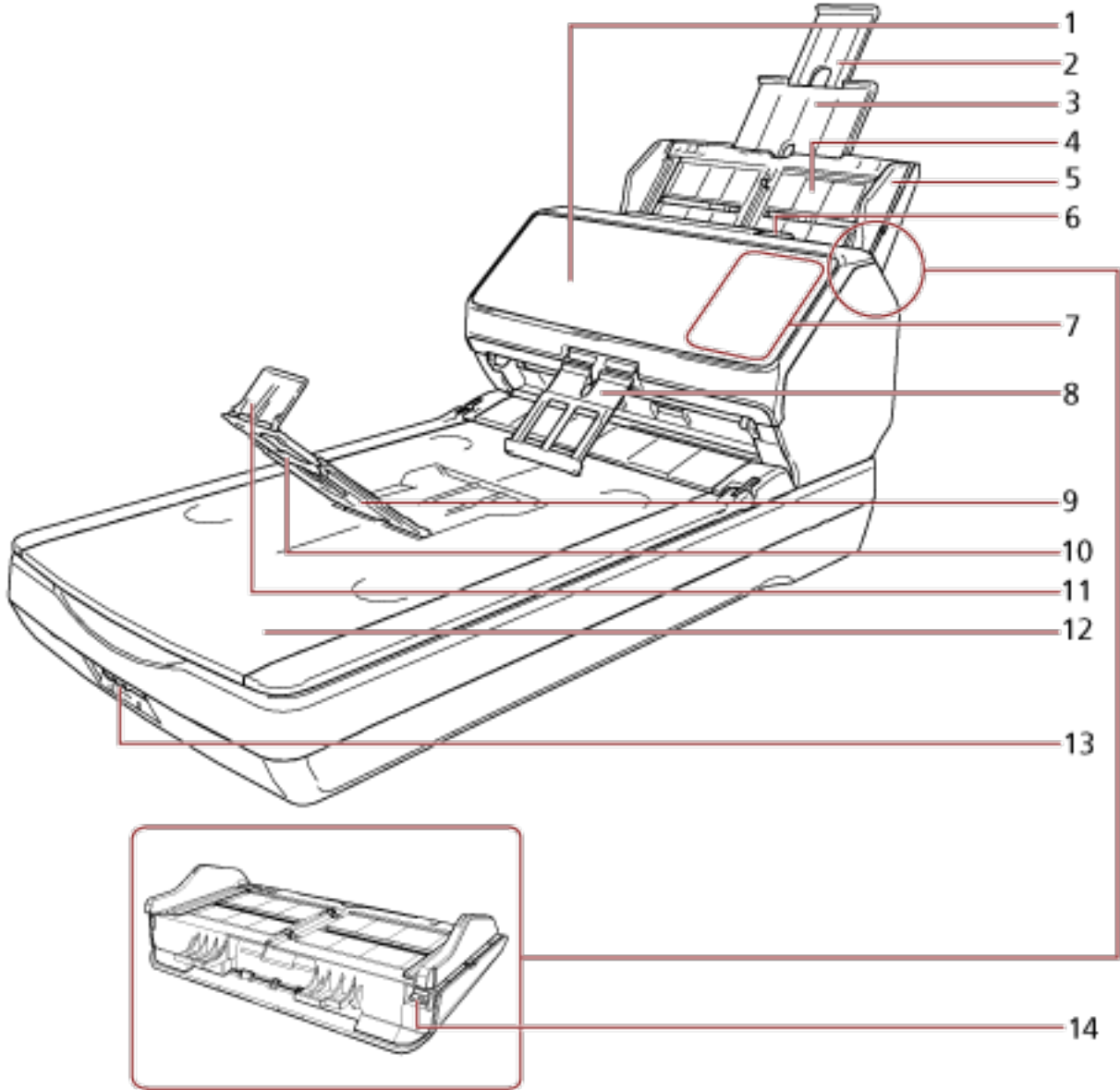

| No | Ad                             | İşlev  |
|----|--------------------------------|--|
| 1  | ADF (Otomatik Belge Besleyici) | ADF kağıt kanalından (besleyici) belgeleri tek tek alıp tarayıcıya besler.<br>Sarf malzemelerini değiştirmek veya tarayıcının içini temizlemek için bunu açın. |
| 2  | Kanal uzantısı 2               | Belgenin uzunluğuna uyacak şekilde çekin.  |
| 3  | Kanal uzantısı 1               | Belgenin uzunluğuna uyacak şekilde çekin.  |

| No | Ad                           | İşlev  |
|----|------------------------------|--|
| 4  | ADF kağıt kanalı (besleyici) | Taranacak belgeleri tutar.   |
| 5  | Kenar kılavuzu               | Belgeler tarayıcıya beslenirken, ADF kağıt kanalına (besleyici) konulan belgeleri yerine konumlandırır.  |
| 6  | ADF açma mandalı             | ADF'yi açmak için bu mandalı çekin.  |
| 7  | İşletmen paneli              | <ul style="list-style-type: none"> <li>• fi-8290/fi-8270 için<br/>Bir LCD'den ve düğmelerden oluşur.<br/>Bu, tarayıcı durumunu kontrol etmek için kullanılabilir.<br/>Ayrıntılar için bkz. <a href="#">İşletmen Panelinin Kullanımı [fi-8190/fi-8290/fi-8170/fi-8270] (sayfa 134)</a>.</li> <li>• fi-8250/fi-8250U için<br/>Bir İşlev Numarası Göstergesi, düğmeler ve bir LED göstergesinden oluşur.<br/>Bu, tarayıcı durumunu kontrol etmek için kullanılabilir.<br/>Ayrıntılar için bkz. <a href="#">İşletmen Panelinin Kullanımı [fi-8150/fi-8250/fi-8150U/fi-8250U] (sayfa 168)</a>.</li> </ul> |
| 8  | İstif desteği                | Çıkarılan belgeler dışarı çekildiğinde bunların düzgün bir şekilde üst üste yığılmasını destekler.   |
| 9  | Çıktı rafı                   | Size doğru açıldığında çıkarılan belgeleri yığırlar.   |
| 10 | Çıktı rafı uzantısı          | Belgenin uzunluğuna uyacak şekilde kendinizde doğru çekin.   |
| 11 | Durdurucu                    | Belgenin uzunluğuna uyacak şekilde yukarı kaldırın.  |
| 12 | Düz yataklı                  | ADF ile taranamayan belgeleri (ince kağıt veya kitap gibi) tararken belgeleri cam bölüme yerleştirin.  |
| 13 | Taşıma kilidi                | Taşıma sırasında hasarı önlemek için taşıyıcı üniteyi (düz yataklının içinde bulunur) kilitler.  |
| 14 | Yan kılavuz ayarlayıcısı     | Yan kılavuz ayarlayıcısını çıkarmak için bir tükenmez kalem kullanırsanız ve ardından ADF kağıt kanalını (besleyici) tarayıcıya takarsanız, yan kılavuzlar belgenin genişliğine göre (220 mm'den 240 mm'ye) ayarlanabilir.<br>Ayrıntılar için bkz. <a href="#">Genişliği 220 mm ila 240 mm Olan Belgeleri Tarama (sayfa 175)</a> .   |

- Arka

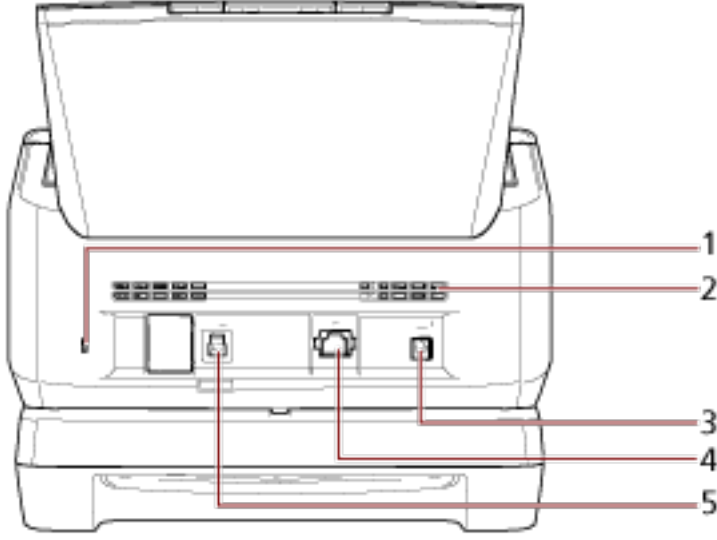

| No | Ad  | İşlev   |
|----|---|---|
| 1  | Güvenlik kablosu yuvası                   | Hırsızlığa karşı bir güvenlik kablosu (piyasada mevcuttur) bağlamak için kullanılır.  |
| 2  | Havalandırma girişi                       | Tarayıcının içinden sıcak havayı dışarı atmak için delikler.  |
| 3  | Güç bağlayıcı                             | Bir güç kablosu bağlamak için kullanılır. Birbirine bağlanmış AC kablosu ve AC adaptörü birlikte "güç kablosu" olarak adlandırılır. |
| 4  | LAN bağlayıcısı [fi-8290/fi-8270/fi-8250] | Bir LAN kablosunu bağlamak için kullanılır.   |
| 5  | USB bağlayıcı                             | USB kablosunu bağlamak için kullanılır.   |



- Çıkarılabilir Parçalar

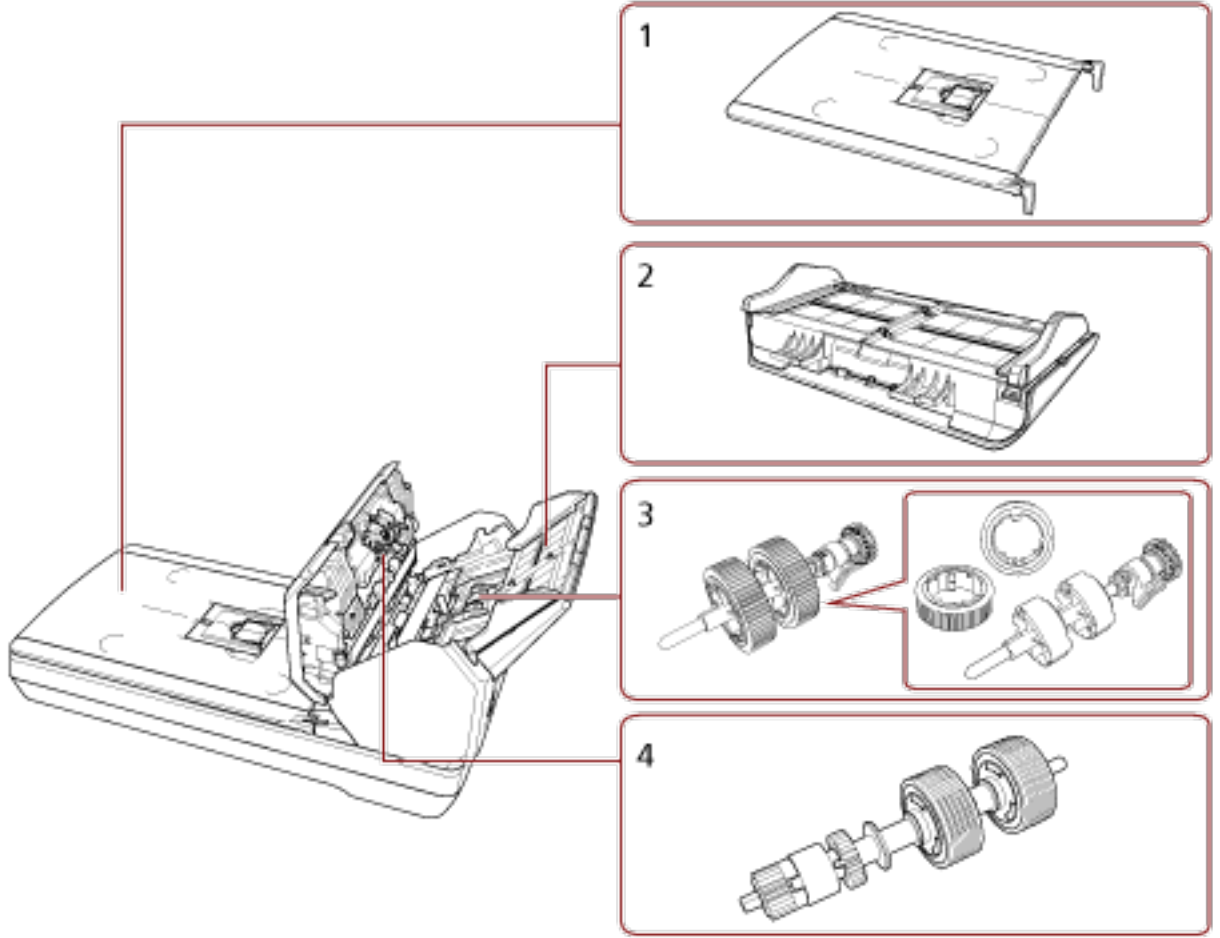

| No | Ad                           | İşlev  |
|----|------------------------------|--|
| 1  | Belge kapağı                 | Belgeyi yerinde tutmak için kapatın.   |
| 2  | ADF kağıt kanalı (besleyici) | Taranacak belgeleri tutar.   |
| 3  | Toplama silindiri            | ADF kağıt kanalına (besleyici) yüklenmiş belgeleri ADF'ye besleyen bir silindiridir. |
| 4  | Fren silindiri               | ADF'ye bir kerede birden fazla belgenin beslenmesini engelleyen bir silindiridir.    |

- İçeride (Düz Yataklı)

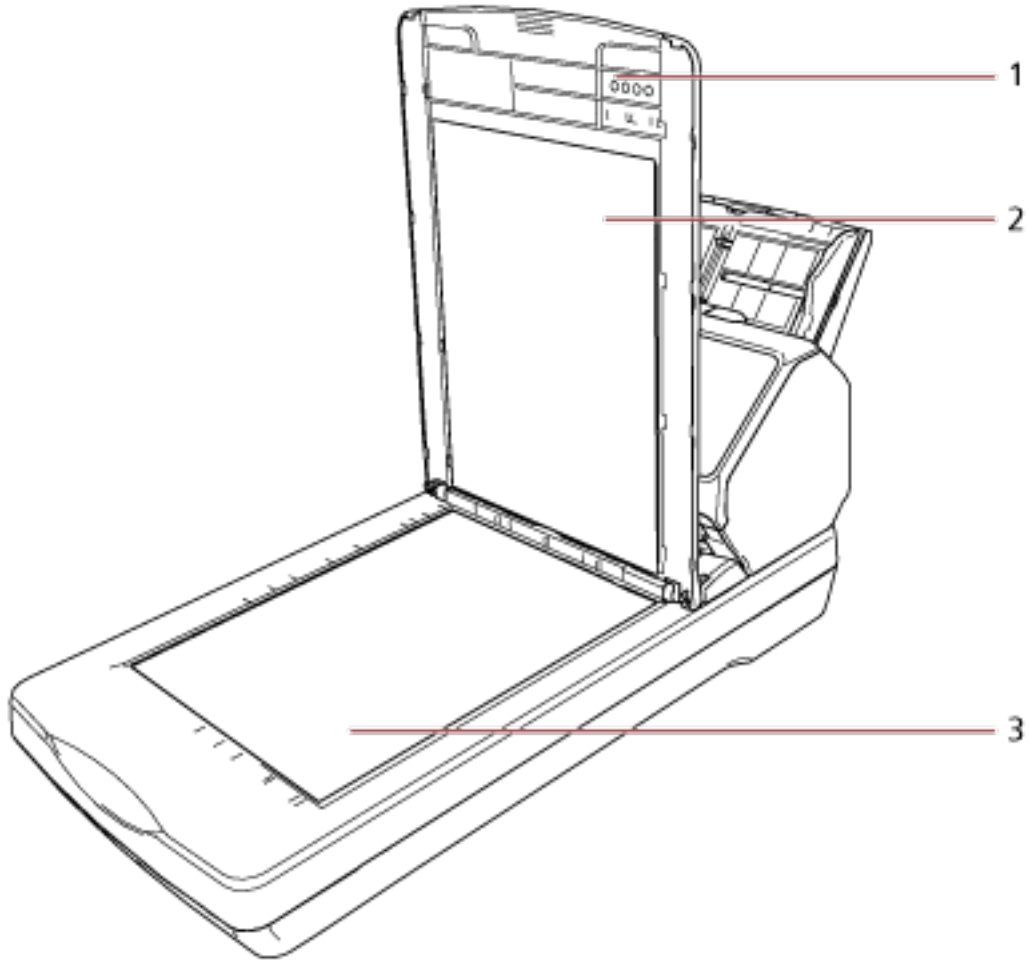

| No | Ad           | İşlev  |
|----|--------------|--|
| 1  | Belge kapağı | Belgeyi yerinde tutmak için kapatın.   |
| 2  | Belge pedi   | Belgeyi belge yatağına yaslar.<br>Siyah belge pedli belge kapağı opsiyoneldir.<br>Düz yataklı üzerinde siyah arka planda tarama yapmak için kullanın.<br>Ayrıntılar için bkz. <a href="#">Tarayıcı Seçenekleri (sayfa 429)</a> . |
| 3  | Belge yatağı | Düz yataklı ile tararken cam bölüme bir belge yerleştirin.   |

## Parçalar ve İşlevler [Tüm Modeller için Ortak Parçalar]

- İç bölüm (ADF)

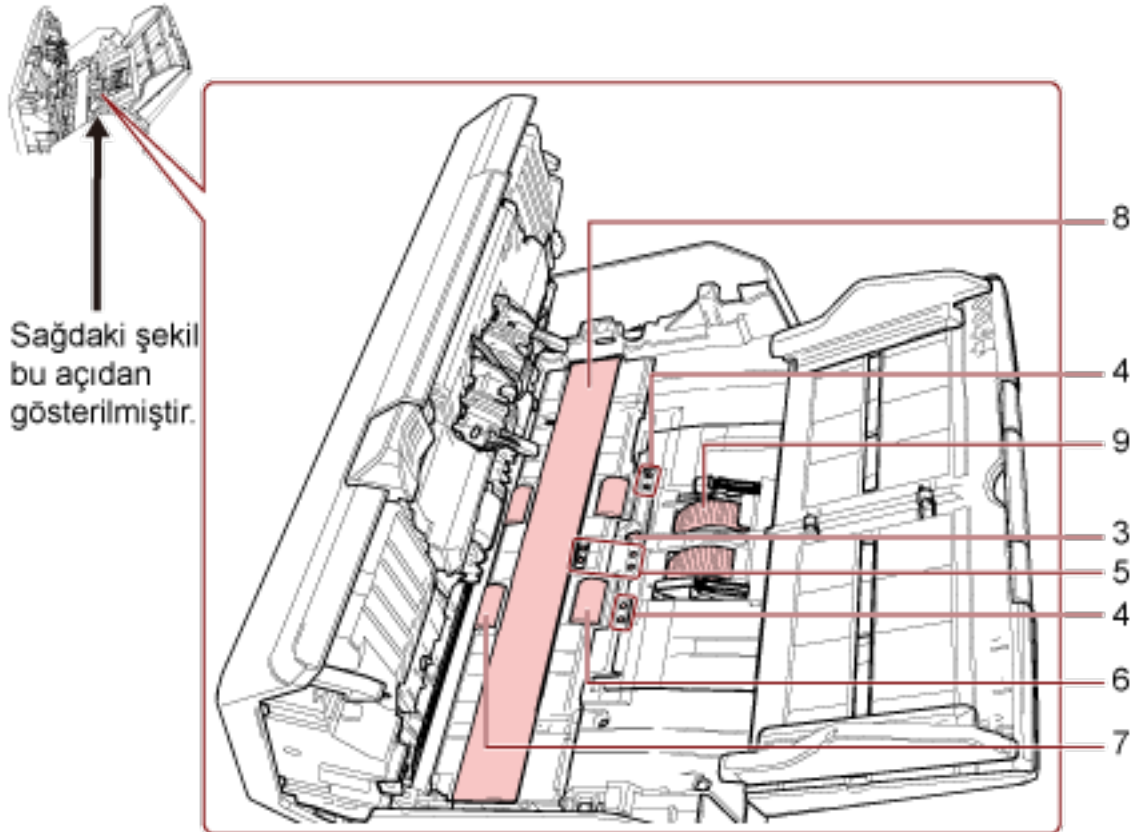
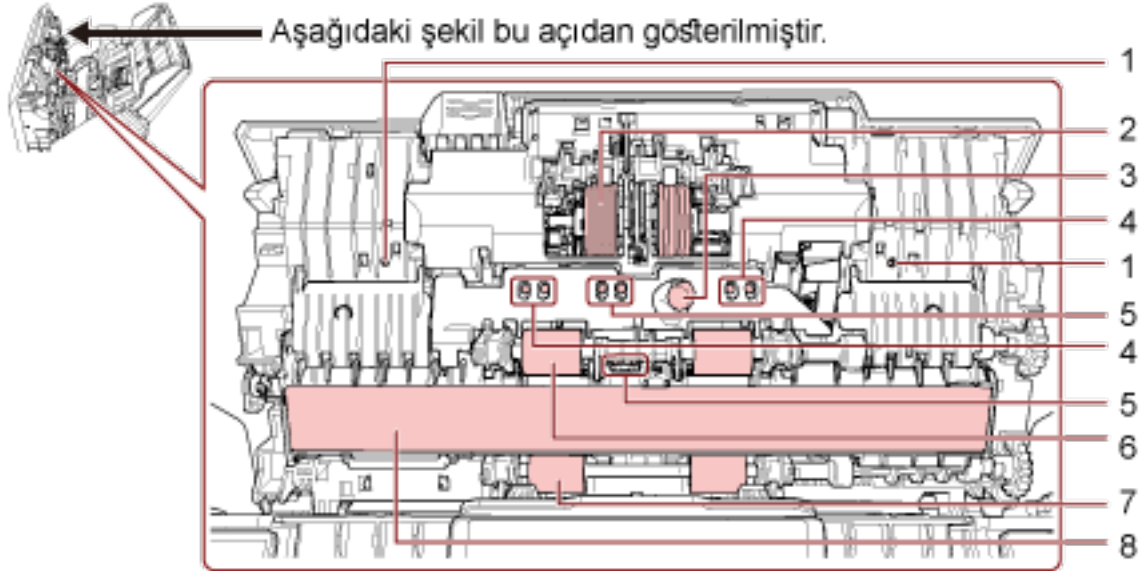

| No | Ad   | İşlev   |
|----|--|---|
| 1  | Mikrofon (× 2) [fi-8190/fi-8290/<br>fi-8170/fi-8270]         | Kağıt sıkışması seslerini algılar.  |
| 2  | Fren silindiri (× 2)   | ADF'ye bir kerede birden fazla belgenin beslenmesini engelleyen bir silindiridir.   |
| 3  | Ultrasonik algılayıcı (× 2)                                  | Ultrasonik ses dalgalarıyla üst üste binmiş belgeleri tespit eden bir algılayıcıdır.<br>Belgelerden iletilen ultrasonik dalga miktarları arasındaki farkı takip ederek üst üste binmiş belgeleri tespit eder. |
| 4  | Belge algılayıcı (× 8) [fi-8190/<br>fi-8290/fi-8170/fi-8270] | Bir belge olup olmadığını tespit eden bir algılayıcıdır.  |
| 5  | Belge algılayıcı (× 8)                                       | Bir belge olup olmadığını tespit eden bir algılayıcıdır.  |
| 6  | Besleme silindiri (× 4)                                      | Belgeleri ADF içinden besleyen bir silindiridir.  |
| 7  | Çıkarma silindiri (× 4)                                      | Belgeleri ADF'den çıktı rafına besleyen silindirler.  |
| 8  | Cam (× 2)  | Belgeleri tarayan yüzeydir.   |
| 9  | Toplama silindiri (× 2)                                      | ADF kağıt kanalına (besleyici) yüklenen belgelerden bir yaprağı ayıran ve belgeyi ADF'ye besleyen bir silindir seti.  |

- **Belge algılayıcı**

Bu bölümde belge sensörlerinin adları ayrıntılı olarak açıklanmaktadır.

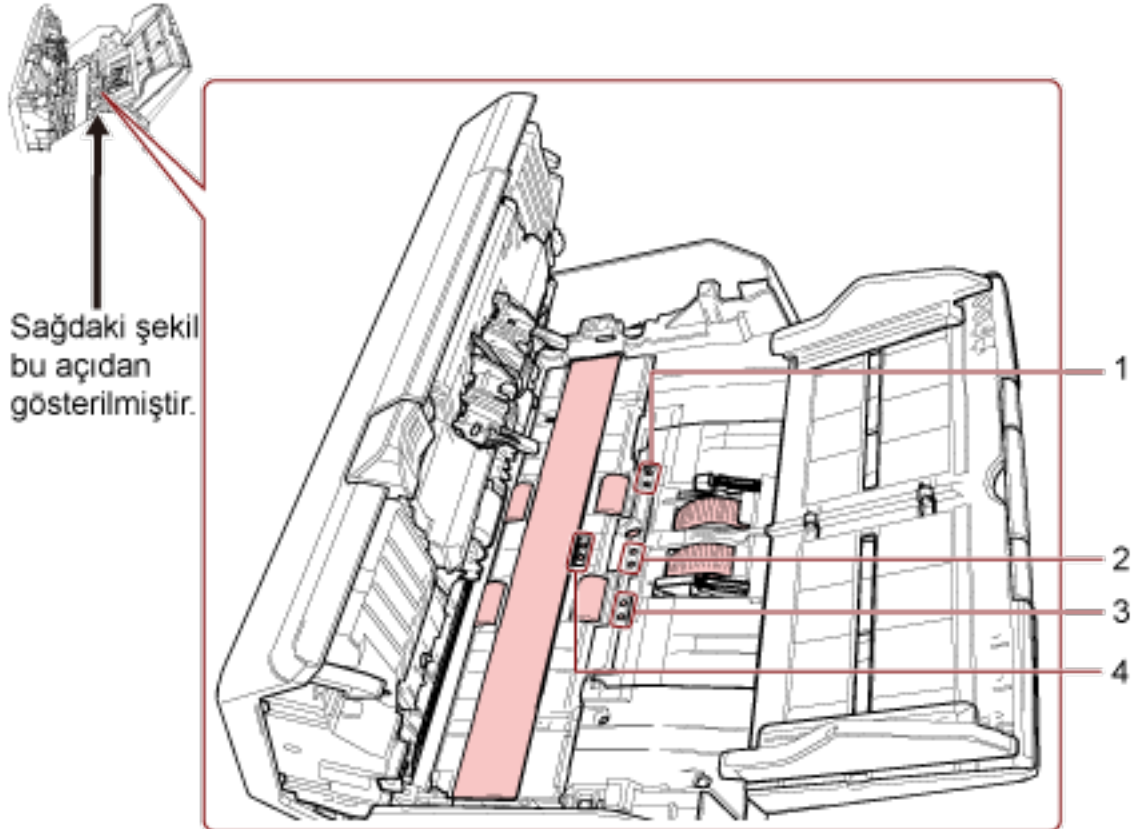
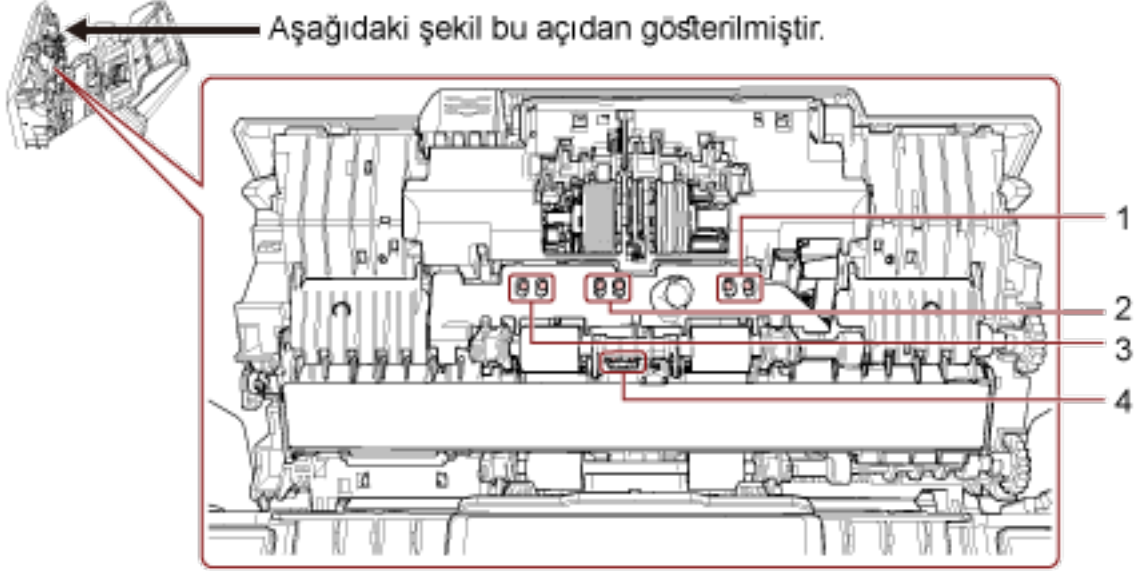

| No | Ad  | İşlev  |
|----|---|--|
| 1  | Eğiklik algılayıcısı (sol) (× 4)<br>[fi-8190/fi-8290/fi-8170/fi-8270] | Bir belge olup olmadığını tespit eden bir algılayıcıdır. |
| 2  | Toplama algılayıcısı (× 4)  | Bir belge olup olmadığını tespit eden bir algılayıcıdır. |
| 3  | Eğiklik algılayıcısı (sağ) (× 4)<br>[fi-8190/fi-8290/fi-8170/fi-8270] | Bir belge olup olmadığını tespit eden bir algılayıcıdır. |
| 4  | Read-top algılayıcısı (× 4)   | Bir belge olup olmadığını tespit eden bir algılayıcıdır. |

# Tarayıcı Kurulumu

Bu bölümde tarayıcıyı bağlamak istediğiniz bilgisayar için gerekli olan yazılım, sistem gereksinimleri ve tarayıcıyı kurulum yöntemi açıklanmaktadır.

Tarayıcı kurulum prosedürü tarayıcının bağlantı yöntemine bağlı olarak değişir.

Tarayıcıyı kurmak için her yöntemin referans sayfasına bakın.

Tarayıcıyı kurmak için gerekli işlemler ile ilgili ayrıntılar için bkz. [Tarayıcıyı kurarken başvurulacak kılavuzlar \(sayfa 12\)](#).



## ● Bir Bilgisayarla Çalıştırma



Bir Bilgisayarla Çalıştırmak Üzere Tarayıcıyı bir Kablolu LAN Üzerinden Bağlama (Bir IP Adresini Otomatik Olarak Alırken) [fi-8190/fi-8290/fi-8170/fi-8270/fi-8150/fi-8250] (sayfa 45)



Bir Bilgisayarla Çalıştırmak Üzere Tarayıcıyı bir Kablolu LAN Üzerinden Bağlama (Bir IP Adresini Manüel Olarak Alırken) [fi-8190/fi-8290/fi-8170/fi-8270/fi-8150/fi-8250] (sayfa 50)

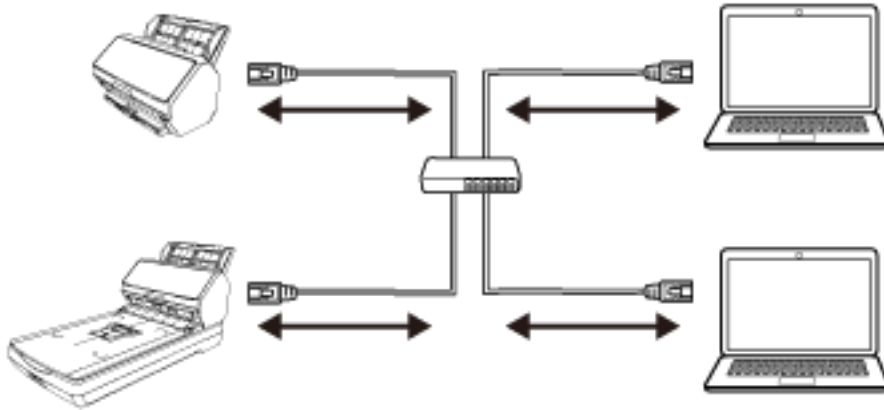



Bilgisayarla Birlikte Çalıştırmak İçin Tarayıcıyı Bilgisayara USB Kabloyla Bağlama (sayfa 55)

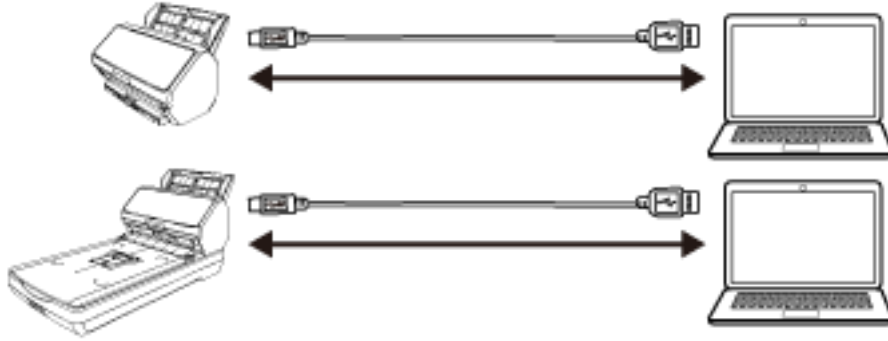

● PaperStream NX Manager ile Çalıştırma



PaperStream NX Manager ile Çalıştırmak Üzere Tarayıcıyı bir Kablolu LAN Üzerinden Bağlama (Bir IP Adresini Otomatik Olarak Alırken) [fi-8190/fi-8290/fi-8170/fi-8270/fi-8150/fi-8250] (sayfa 58)



PaperStream NX Manager ile Çalıştırmak Üzere Tarayıcıyı bir Kablolu LAN Üzerinden Bağlama (Bir IP Adresini Manuel Olarak Ayarlarken) [fi-8190/fi-8290/fi-8170/fi-8270/fi-8150/fi-8250] (sayfa 62)

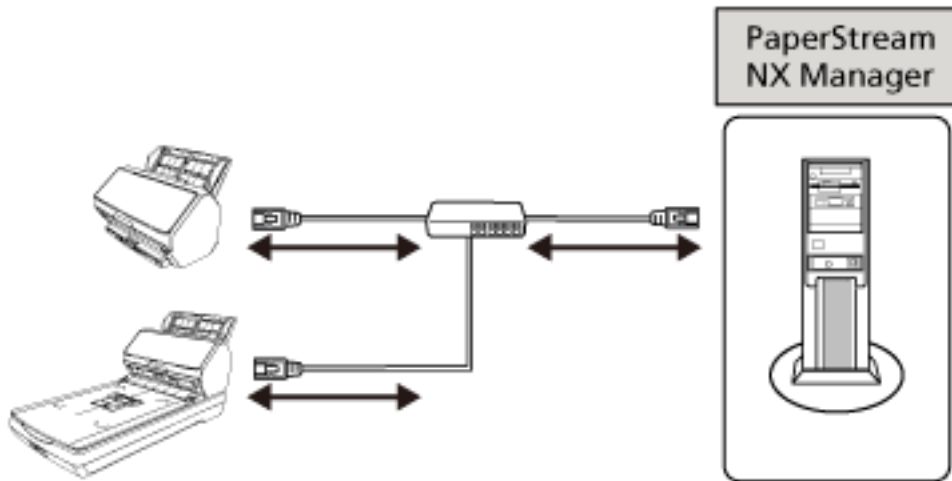



**İPUCU**

Tarayıcıları PaperStream NX Manager ile çalıştırırken, PaperStream NX Manager için bir ortam kurmanız ve ayarları yapılandırmanız gerekir.

Ayrıntılar için, PaperStream NX Manager Kullanıcı Kılavuzuna bakınız.

PaperStream NX Manager Kullanıcı Kılavuzu aşağıdaki web sayfasından indirilebilir:

<https://www.pfu.ricoh.com/global/scanners/fi/support/manuals/>

**Donanımla Birlikte Gelen Yazılıma Genel Bakış**

Bu bölümde tarayıcıyı bağlamak istediğiniz bilgisayar için gerekli olan yazılım açıklanmaktadır.

Bu ürün, aşağıdaki yazılımla birlikte gelir.

**İPUCU**

Yazılım, birlikte gelen Setup DVD-ROM'dan kurulabilir veya indirme sitesinden indirilip kurulabilir.

- PaperStream IP sürücüsü

PaperStream IP sürücüsü, TWAIN/ISIS standartlarına uyan bir tarayıcı sürücüsüdür. Bir ağa bağlanmış olan tarayıcıları destekler.

Üç tür PaperStream IP sürücüsü vardır:

- PaperStream IP (TWAIN)

TWAIN standardı ile uyumludur. TWAIN ile uyumlu 32-bit uygulamalar ile tarayıcı kullanmak içindir.

- PaperStream IP (TWAIN x64)

TWAIN standardı ile uyumludur. TWAIN ile uyumlu 64-bit uygulamalar ile tarayıcı kullanmak içindir.

İşletim sisteminizden bağımsız olarak, kullandığınız görüntü tarama uygulaması bir 32 bit uygulamaysa, PaperStream IP (TWAIN) kullanın.

- PaperStream IP (ISIS) fi-8000 Series

ISIS standardı ile uyumludur. ISIS ile uyumlu uygulamalar ile tarayıcı kullanmak içindir.

Ayrıntılar için PaperStream IP sürücüsünün Yardım dosyasına bakınız.

- Network Setup Tool for fi Series

Aşağıdaki uygulamalar dahildir.

Tarayıcının kullanılabilir olmasını sağlamak üzere tarayıcıyı bir ağa bağlamak için bu uygulamalar kullanılır.

- Tarayıcı Seçme Aracı

Bir bilgisayarın bir ağa bağlanmış bir tarayıcıyı kullanabilmesi için bu uygulamayı kullanın.

- IP Adresi Ayarlama Aracı

Bir tarayıcının IP adresini ve tarayıcı adını ayarlamak için bu uygulamayı kullanın.

- Button Event Manager

Tarayıcıdaki düğmeye basıldığında başlatılacak bir görüntü tarama uygulamasını belirtmek için bu uygulamayı kullanın.

Ayrıntılar için Network Setup Tool for fi Series Yardım'a bakın.

- Software Operation Panel

Belge tarama ve sarf malzemelerini yönetme ile ilgili ayarları yapılandırabilirsiniz.  
PaperStream IP sürücüsüyle birlikte yüklenir.  
Ayrıntılar için bkz. [Tarayıcı Ayarları \(Software Operation Panel\) \(sayfa 335\)](#).

- **Error Recovery Guide**  
Tarayıcı durumunun görüntülenmesi ve tarayıcıda bir hata oluşursa sorun için bir çözüm önerilmesi için bu uygulamayı kullanın.  
PaperStream IP sürücüsüyle birlikte yüklenir.  
Sorunların çözümü için [Sorun Giderme \(sayfa 245\)](#) bölümüne de bakabilirsiniz.
- **Error Recovery Guide (kılavuz)**  
Bu kılavuz Error Recovery Guide tarafından bildirilen hataların çözümlerini açıklamaktadır.
- **PaperStream ClickScan**  
PaperStream IP'yi (TWAIN) destekleyen bir 32-bit görüntü tarama uygulamasıdır.  
Tarama, basit ayarlar ve işlemlerle gerçekleştirilebilir.  
Bu program, bilgisayarınızda oturum açtığınızda otomatik olarak başlar ve görev çubuğunun en sağında bulunan bildirim alanında bulunur.  
Ayrıntılar için PaperStream ClickScan Yardım'a bakınız.
- **PaperStream ClickScan Searchable PDF Option**  
Aranabilir PDF, Word (\*1) veya Excel (\*1) gibi bir formatta görüntü oluşturma uygulaması.  
PaperStream ClickScan ile birlikte kullanılabilir.  
Ayrıntılar için PaperStream ClickScan Yardım'a bakınız.
- **PaperStream Capture**  
PaperStream IP (TWAIN)/PaperStream IP (ISIS) fi-8000 Series'i destekleyen bir 32-bit görüntü tarama uygulamasıdır.  
Tarama ayarlarını belge profili olarak belirleyerek ayarları istediğiniz şekilde değiştirebilirsiniz.  
Ayrıntılar için, PaperStream Capture Kullanıcı Kılavuzuna bakınız.
- **PaperStream Capture Pro (Değerlendirme Sürümü)**  
PaperStream IP'yi (TWAIN) destekleyen bir 32-bit görüntü tarama uygulamasıdır.  
PaperStream Capture Pro'nun deneme sürümüdür.  
Tam sürüm için bir lisans satın alın ve aktive edin.  
PaperStream Capture'daki fonksiyonlara ek olarak PaperStream Capture Pro, çok istasyonlu işlemler ve gelişmiş meta veri ayarları yapmanıza izin verir.  
Ayrıntılar için, PaperStream Capture Kullanıcı Kılavuzuna bakınız.
- **ABBYY FineReader for ScanSnap**  
Bu uygulama görüntüleri Word (\*1) ve Excel (\*1) gibi uygulamalarda kullanılacak dosyalara dönüştürür.  
Belgeler PaperStream Capture/PaperStream Capture Pro kullanılarak tarandığında kullanılabilir.  
Bunu indirme sitesinden indirip yükleyin.
- **Kılavuz**  
Güvenlik Önlemleri, İşletmen Kılavuzu ve fi-819PRB Damgalayıcı İşletmen Kılavuzu yüklenir.
- **Scanner Central Admin Agent**  
Tarayıcıyı bir bilgisayarla çalıştırmak ve Scanner Central Admin Server ile bağlantı kurmak için bu uygulamayı tarayıcının bağlı olduğu bilgisayara yükleyin.

Bilgisayar Scanner Central Admin Server'a bağlandığında, tarayıcının ayar bilgileri gibi güncellemeleri birden çok tarayıcıya uygulayabilirsiniz.

Ayrıntılar için, Scanner Central Admin Kullanıcı Kılavuzuna bakınız.

- fi Series Online Update

Bu uygulama, bilgisayarda yüklü olan yazılım için en son güncelleştirmeleri denetler, bilgisayara bağlanmış bir tarayıcı için ürün yazılımı güncelleştirmelerini denetler ve bunları uygular.

Ayrıntılar için fi Series Online Update Yardımına başvurun.

**\*1:**Microsoft® Office ürünlerinin yüklü olması gerekir.

## Sistem Gereksinimleri

Yazılımın kurulacağı bilgisayar için sistem gereksinimleri aşağıdaki gibidir.

|                          |   |
|--------------------------|---|
| İşletim sistemi          | <ul style="list-style-type: none"> <li>● Windows® 10 Home (32-bit/64-bit) (*1)</li> <li>● Windows® 10 Pro (32-bit/64-bit) (*1)</li> <li>● Windows® 10 Enterprise (32-bit/64-bit) (*1)</li> <li>● Windows® 10 Education (32-bit/64-bit) (*1)</li> <li>● Windows Server™ 2016 Standard (64-bit) (*1)</li> <li>● Windows Server™ 2019 Standard (64-bit) (*1)</li> <li>● Windows Server™ 2022 Standard (64-bit) (*1)</li> <li>● Windows® 11 Home (64-bit) (*1)</li> <li>● Windows® 11 Pro (64-bit) (*1)</li> <li>● Windows® 11 Enterprise (64-bit) (*1)</li> <li>● Windows® 11 Education (64-bit) (*1)</li> </ul> |
| CPU                      | Intel veya Intel uyumlu bir işlemci   |
| Görüntü çözünürlüğü      | 1024 × 768 piksel veya daha yüksek, 65.536 veya daha fazla renk (Yazı Boyutu: İşletim sistemi için görüntü ayarlarında büyütme oranı maks. %125'tir)  |
| Hard disk alanı          | 12 GB veya daha çok boş hard disk alanı (*2)  |
| DVD sürücüsü             | Birlikte verilen Setup DVD-ROM'undan yazılım yüklemek için gereklidir   |
| Arayüz                   | USB 3.2 Gen 1x1 (USB 3.0)/USB 2.0/USB 1.1   |
| Tarayıcı programlar (*3) | <ul style="list-style-type: none"> <li>● Google Chrome</li> <li>● Microsoft Edge</li> </ul>   |

\*1:Donanımla birlikte gelen yazılım, bir masaüstü uygulaması olarak işlem yapar.

\*2:Belgeleri taramak için gereken disk alanı, taranan görüntülerin dosya boyutlarına göre değişiklik gösterir.

\*3:fi Series Ağ Ayarları'nda ağ ayarlarını yapılandırmak için tarayıcı programlarından biri gereklidir. Microsoft Edge'de Internet Explorer modu desteklenmez.

## Bir Bilgisayarla Çalıştırmak Üzere Tarayıcıyı bir Kablolü LAN Üzerinden Bağlama (Bir IP Adresini Otomatik Olarak Alırken) [fi-8190/fi-8290/fi-8170/fi-8270/fi-8150/fi-8250]

Bu bölümde, tarayıcıyı bir bilgisayarla çalıştırmak için bir kablolu LAN üzerinden bir ağ cihazına bağlamanız ve DHCP sunucusundan tarayıcı için otomatik olarak bir IP adresi almanız için kurulum prosedürü açıklanmaktadır.

Tarayıcıyı ambalajından çıkartma prosedürü için Başlarken bölümüne bakın.

### DİKKAT

Yazılımın eski bir sürümü kurulmuşsa önce bunu kaldırın.  
Yazılımı kaldırma prosedürü için bkz. [Yazılımı Kaldırma \(sayfa 431\)](#).

### İPUCU

Tarayıcı için bir IP adresi almak üzere varsayılan fabrika ayarı IP adresini otomatik alacak şekilde ayarlanmıştır.

- 1 Bilgisayarı açın ve yönetici ayrıcalıklarına sahip bir kullanıcı olarak Windows'ta oturum açın.**
- 2 Setup (Kurulum) DVD-ROM'unu DVD sürücüsüne yerleştirin.**  
[fi Series Setup] ekranı açılır.

### İPUCU

[fi Series Kurulum] penceresi açılmazsa, [Dosya Gezgini] veya [Bilgisayar] aracılığıyla Setup DVD-ROM'undaki "Setup.exe" dosyasına çift tıklayın.

- 3 Kullanılacak tarayıcının model adına tıklayın (bir model adı seçme ekranı görüntülenirse).**
- 4 Ya [Yükleme (Önerilen)] ya da [Yükleme (Özel)] seçeneğini seçin.**
  - [Yükleme (Önerilen)] için  
Tarayıcıyı çalıştırmak üzere gerekli tüm yazılımı yüklemek için [Yükleme (Önerilen)] seçeneğini seçin.

a [Yükleme (Önerilen)] tuşuna tıklayın.



b Pencerde görüntülenen komutları izleyerek yazılımı yükleyin.  
Yazılımın kurulumu tamamlandığında [Tarayıcı Nasıl Bağlanır] penceresi açılır.

#### İPUCU

[Yükleme (Önerilen)] seçildiğinde aşağıdaki yazılımlar yüklenir:

- PaperStream IP (TWAIN)
- Network Setup Tool for fi Series
- Software Operation Panel
- Error Recovery Guide
- PaperStream ClickScan
- PaperStream Capture
- Kılavuz
- fi Series Online Update

fi-8190/fi-8290/fi-8170/fi-8270/fi-8150/fi-8250 için Network Setup Tool for fi Series'in yüklendiğine dikkat edin.

- [Yükleme (Özel)] için  
Gerekli yazılımları seçmek ve yüklemek için [Yükleme (Özel)] seçeneğini seçin.

- a [Yükleme (Özel)] düğmesine tıklayın.



- b Görüntülenen içeriği kontrol edin ve [İleri] tuşuna tıklayın.
- c Yüklenecek yazılımların onay kutularını işaretleyip [İleri] düğmesine tıklayın.
- d Pencerede görüntülenen komutları izleyerek yazılımı yükleyin.  
Yazılımın kurulumu tamamlandığında [Tarayıcı Nasıl Bağlanır] penceresi açılır.

## 5 [Ağ] öğesini seçin.

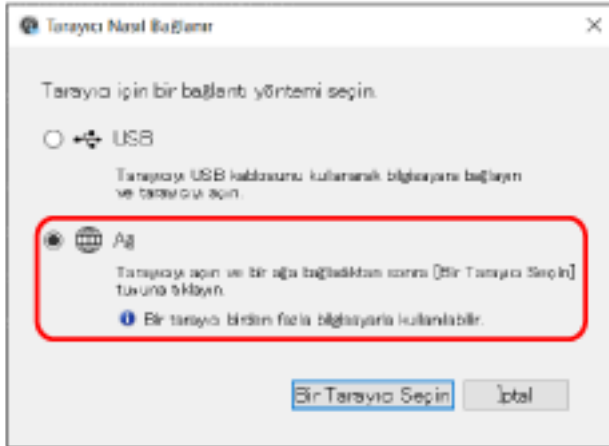

## 6 Tarayıcıyı bilgisayara aşağıdaki gibi bağlayın.

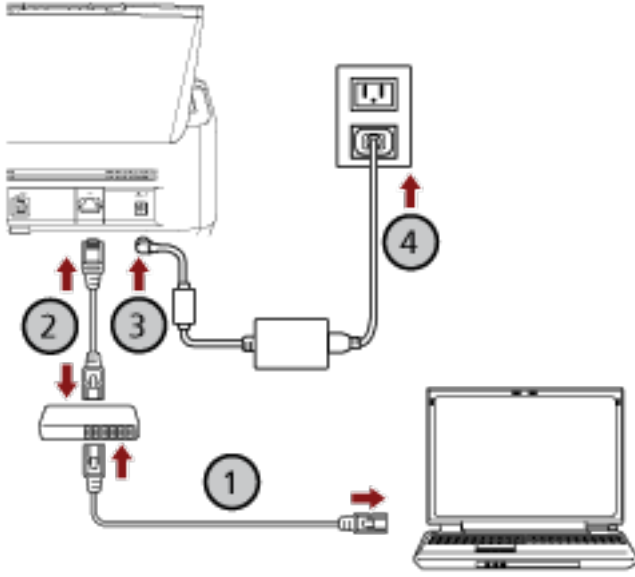

### a Bilgisayarı bir ağa bir kablolu LAN veya Wi-Fi üzerinden bağlayın (1).

Aşağıdaki prosedür, bilgisayarı kablolu LAN üzerinden bir ağ cihazına bağlamak için bir örnek göstermektedir.

Bilgisayarı ağa bağlama ile ilgili ayrıntılar için bilgisayarınızın kılavuzuna bakın.

### b Tarayıcıyı ağ cihazına bir kablolu LAN üzerinden bağlayın (2).

### c Elektrik kablosunu tarayıcıya ve bir elektrik prizine takın (3,4).

### d Tarayıcıyı açın.

Ayrıntılar için bkz. [Tarayıcıyı Açma \(sayfa 69\)](#).

## 7 [Tarayıcı Nasıl Bağlanır] penceresinde [Bir Tarayıcı Seçin] tuşuna tıklayın.

[Tarayıcı Seçme Aracı] penceresi açılır.

## 8 Tarayıcı listesinde, kullanmak istediğiniz tarayıcıya ait onay kutusunu seçin.

Varsayılan tarayıcı adı: "(Model Adı) - (Seri No)".

Seri numarası tarayıcının arkasındaki etikette bulunur. Bu yüzden numarayı kontrol etmek için ADF kağıt kanalını (besleyici) çıkartın. Ayrıntılar için bkz. [Ürün Etiketinin Kontrolü \(sayfa 334\)](#).

Tarayıcı Seçme Aracı ile ilgili ayrıntılar için Network Setup Tool for fi Series Yardım'a bakın.

## 9 [Tarayıcı Seçme Aracı] penceresini kapatmak için [Tarayıcı Seçme Aracı] tuşuna tıklayın.

## 10 [fi Series Kurulum] penceresinde [Çıkış] tuşuna tıklayın.

## 11 Tarayıcının taramaya başlamaya hazır durumda olup olmadığını kontrol edin.

Ayrıntılar için bkz. [Temel Tarama \(sayfa 90\)](#).



**İPUCU**

- Tarayıcı Seçme Aracı başlamazsa [Tarayıcı Seçme Aracı'nı Başlatma](#) [fi-8190/fi-8290/fi-8170/fi-8270/fi-8150/fi-8250] (sayfa 67) ögesine başvurun ve başlatın.
- Tarayıcının ağ ayarları fi Series Ağ Ayarları'nda da yapılandırılabilir. Ayrıntılar için bkz. [Ağ Ayarları \(fi Series Ağ Ayarları\)](#) [fi-8190/fi-8290/fi-8170/fi-8270/fi-8150/fi-8250] (sayfa 400).

## Bir Bilgisayarla Çalıştırmak Üzere Tarayıcıyı bir Kablolulu LAN Üzerinden Bağlama (Bir IP Adresini Manüel Olarak Alırken) [fi-8190/fi-8290/fi-8170/fi-8270/fi-8150/fi-8250]

Bu bölümde, tarayıcıyı bir kablolu LAN üzerinden bir ağ cihazına bağlamanız ve tarayıcıya manüel olarak bir IP adresi atamanız için kurulum prosedürü açıklanmaktadır.

Tarayıcıyı ambalajından çıkartma prosedürü için Başlarken bölümüne bakın.

### DİKKAT

Yazılımın eski bir sürümü kurulmuşsa önce bunu kaldırın.

Yazılımı kaldırma prosedürü için bkz. [Yazılımı Kaldırma \(sayfa 431\)](#).

- 1 Bilgisayarı açın ve yönetici ayrıcalıklarına sahip bir kullanıcı olarak Windows'ta oturum açın.
- 2 Setup (Kurulum) DVD-ROM'unu DVD sürücüsüne yerleştirin.  
[fi Series Setup] ekranı açılır.

### İPUCU

[fi Series Kurulum] penceresi açılmazsa, [Dosya Gezgini] veya [Bilgisayar] aracılığıyla Setup DVD-ROM'undaki "Setup.exe" dosyasına çift tıklayın.

- 3 Kullanılacak tarayıcının model adına tıklayın (bir model adı seçme ekranı görüntülenirse).
- 4 Ya [Yükleme (Önerilen)] ya da [Yükleme (Özel)] seçeneğini seçin.
  - [Yükleme (Önerilen)] için  
Tarayıcıyı çalıştırmak üzere gerekli tüm yazılımı yüklemek için [Yükleme (Önerilen)] seçeneğini seçin.
    - a [Yükleme (Önerilen)] tuşuna tıklayın.



- b Pencerde görüntülenen komutları izleyerek yazılımı yükleyin.  
Yazılımın kurulumu tamamlandığında [Tarayıcı Nasıl Bağlanır] penceresi açılır.

**İPUCU**

[Yükleme (Önerilen)] seçildiğinde aşağıdaki yazılımlar yüklenir:

- PaperStream IP (TWAIN)
- Network Setup Tool for fi Series
- Software Operation Panel
- Error Recovery Guide
- PaperStream ClickScan
- PaperStream Capture
- Kılavuz
- fi Series Online Update

fi-8190/fi-8290/fi-8170/fi-8270/fi-8150/fi-8250 için Network Setup Tool for fi Series'in yüklendiğine dikkat edin.

- [Yükleme (Özel)] için  
Gerekten yazılımları seçmek ve yüklemek için [Yükleme (Özel)] seçeneğini seçin.
  - a [Yükleme (Özel)] düğmesine tıklayın.



- b Görüntülenen içeriği kontrol edin ve [İleri] tuşuna tıklayın.
- c Yüklenecek yazılımların onay kutularını işaretleyip [İleri] düğmesine tıklayın.
- d Pencerde görüntülenen komutları izleyerek yazılımı yükleyin.  
Yazılımın kurulumu tamamlandığında [Tarayıcı Nasıl Bağlanır] penceresi açılır.

## 5 [Ağ] ögesini seçin.

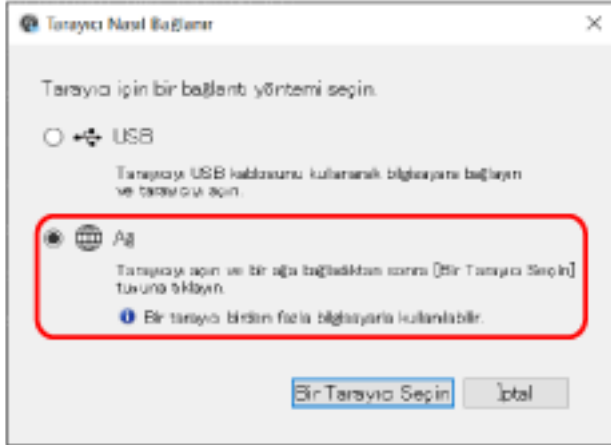

## 6 Tarayıcıyı bilgisayara aşağıdaki gibi bağlayın.

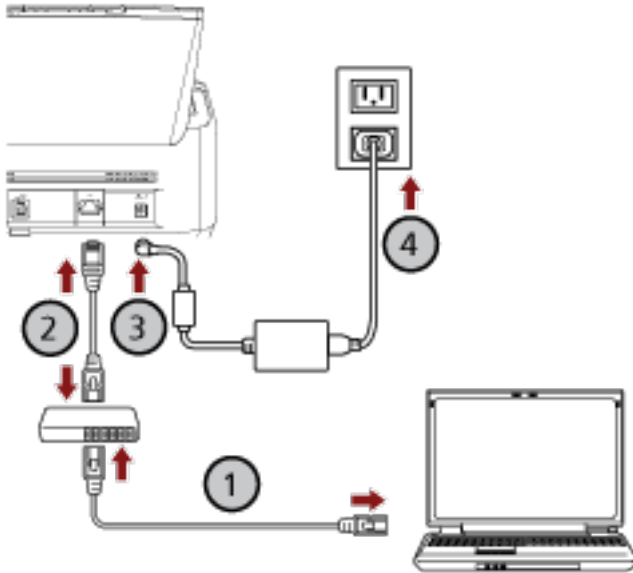

### a Bilgisayarı bir ağa bir kablolu LAN veya Wi-Fi üzerinden bağlayın (1).

Aşağıdaki prosedür, bilgisayarı kablolu LAN üzerinden bir ağ cihazına bağlamak için bir örnek göstermektedir.

Bilgisayarı ağa bağlama ile ilgili ayrıntılar için bilgisayarınızın kılavuzuna bakın.

### b Tarayıcıyı ağ cihazına bir kablolu LAN üzerinden bağlayın (2).

### c Elektrik kablosunu tarayıcıya ve bir elektrik prizine takın (3, 4).

### d Tarayıcıyı açın.

Ayrıntılar için bkz. [Tarayıcıyı Açma \(sayfa 69\)](#).

## 7 [Tarayıcı Nasıl Bağlanır] penceresinde [Bir Tarayıcı Seçin] tuşuna tıklayın.

[Tarayıcı Seçme Aracı] penceresi açılır.

**8 [Bir IP Adresi Ayarlayın] tuşuna tıklayın.**

Tarayıcıyı USB kablosuyla bilgisayara bağlamanızı isteyen bir mesaj görüntülenir.

**9 Tarayıcıyı birlikte verilen USB kablosunu kullanarak bilgisayara bağlayın ve mesaj penceresindeki [Tamam] tuşuna tıklayın.**

IP Adresi Ayarlama Aracı için oturum açma penceresi açılır.

**İPUCU**

USB kablosunu bağlarken LAN kablosunu tarayıcıdan ayırmanıza gerek yoktur.

**10 Varsayılan yönetici parolasını girin ve [Oturum Aç] tuşuna tıklayın.**

Varsayılan yönetici parolasını bir etiket bulunup bulunmadığını kontrol ederek kontrol edebilirsiniz.

Etiket ile ilgili ayrıntılar için bkz. [Ürün Etiketinin Kontrolü \(sayfa 334\)](#).

[IP Adresi Ayarlama Aracı] penceresi açılır.

**11 IP adresini ve tarayıcı adını ayarlayın ve ardından [Tamam] tuşuna tıklayın.**

IP Adresi Ayarlama Aracı ile ilgili ayrıntılar için Network Setup Tool for fi Series Yardım'a bakın.

**İPUCU**

Ayarladığınız tarayıcı adı ve IP adresi, Tarayıcı Seçme Aracı'ndaki tarayıcı listesinde görüntülenir.

**12 USB kablosunu tarayıcıdan ayırın.**

**13 Kullanmak istediğiniz tarayıcıyı aramak için [Tarayıcı Seçme Aracı] penceresinde [Tekrar ara] tuşuna tıklayın.**

Tarayıcı, IP adresi değiştirildikten hemen sonra tarayıcı listesinde gösterilmez. [Tekrar ara] tuşuna tıklayarak tarayıcıyı arayın.

Tarayıcı Seçme Aracı ile ilgili ayrıntılar için Network Setup Tool for fi Series Yardım'a bakın.

**14 Tarayıcı listesinde, kullanmak istediğiniz tarayıcıya ait onay kutusunu seçin.**

**15 [Tarayıcı Seçme Aracı] penceresini kapatmak için [Tarayıcı Seçme Aracı] tuşuna tıklayın.**

**16 [fi Series Kurulum] penceresinde [Çıkış] tuşuna tıklayın.**

**17 Tarayıcının taramaya başlamaya hazır durumda olup olmadığını kontrol edin.**

Ayrıntılar için bkz. [Temel Tarama \(sayfa 90\)](#).

**İPUCU**

- Tarayıcı Seçme Aracı başlamazsa [Tarayıcı Seçme Aracı'nı Başlatma \[fi-8190/fi-8290/fi-8170/fi-8270/fi-8150/fi-8250\] \(sayfa 67\)](#) ögesine başvurun ve başlatın.
- IP Adresi Ayarlama Aracı başlamazsa [IP Adresi Ayarlama Aracı'nı başlatma \[fi-8190/fi-8290/fi-8170/fi-8270/fi-8150/fi-8250\] \(sayfa 68\)](#) ögesine başvurun ve başlatın.
- Tarayıcının ağ ayarları fi Series Ağ Ayarları'nda da yapılandırılabilir.

Ayrıntılar için bkz. Ağ Ayarları (fi Series Ağ Ayarları) [fi-8190/fi-8290/fi-8170/fi-8270/fi-8150/fi-8250]  
(sayfa 400).

## Bilgisayarla Birlikte Çalıştırmak İçin Tarayıcıyı Bilgisayara USB Kablosuyla Bağlama

Bu bölümde, bilgisayarla çalıştırmak üzere tarayıcıyı USB kablosunu kullanarak bilgisayara bağlamanız için kurulum prosedürü açıklanmaktadır.

Tarayıcıyı ambalajından çıkartma prosedürü için Başlarken bölümüne bakın.

### DİKKAT

Yazılımın eski bir sürümü kurulmuşsa önce bunu kaldırın.

Yazılımı kaldırma prosedürü için bkz. [Yazılımı Kaldırma \(sayfa 431\)](#).

- 1 **Bilgisayarı açın ve yönetici ayrıcalıklarına sahip bir kullanıcı olarak Windows'ta oturum açın.**
- 2 **Setup (Kurulum) DVD-ROM'unu DVD sürücüsüne yerleştirin.**  
[fi Series Setup] ekranı açılır.

### İPUCU

[fi Series Kurulum] penceresi açılmazsa, [Dosya Gezgini] veya [Bilgisayar] aracılığıyla Setup DVD-ROM'undaki "Setup.exe" dosyasına çift tıklayın.

- 3 **Kullanılacak tarayıcının model adına tıklayın (bir model adı seçme ekranı görüntülenirse).**
- 4 **Ya [Yükleme (Önerilen)] ya da [Yükleme (Özel)] seçeneğini seçin.**
  - [Yükleme (Önerilen)] için  
Tarayıcıyı çalıştırmak üzere gerekli tüm yazılımı yüklemek için [Yükleme (Önerilen)] seçeneğini seçin.
    - a [Yükleme (Önerilen)] tuşuna tıklayın.



- b Pencerde görüntülenen komutları izleyerek yazılımı yükleyin.  
Yazılımın kurulumu tamamlandığında [Tarayıcı Nasıl Bağlanır] penceresi açılır.

**İPUCU**

[Yükleme (Önerilen)] seçildiğinde aşağıdaki yazılımlar yüklenir:

- PaperStream IP (TWAIN)
- Network Setup Tool for fi Series
- Software Operation Panel
- Error Recovery Guide
- PaperStream ClickScan
- PaperStream Capture
- Kılavuz
- fi Series Online Update

fi-8190/fi-8290/fi-8170/fi-8270/fi-8150/fi-8250 için Network Setup Tool for fi Series'in yüklendiğine dikkat edin.

- [Yükleme (Özel)] için  
Gerekten yazılımları seçmek ve yüklemek için [Yükleme (Özel)] seçeneğini seçin.
  - a [Yükleme (Özel)] düğmesine tıklayın.



- b Görüntülenen içeriği kontrol edin ve [İleri] tuşuna tıklayın.
- c Yüklenecek yazılımların onay kutularını işaretleyip [İleri] düğmesine tıklayın.
- d Pencerde görüntülenen komutları izleyerek yazılımı yükleyin.
  - Network Setup Tool for fi Series yüklemek istediğinizde [Tarayıcı Nasıl Bağlanır] penceresi görüntülendiğinde, 5 adımına ilerleyin.
  - Network Setup Tool for fi Series'i yüklemek istemediğinizde Yazılımın yüklenmesi tamamlandıktan sonra 6 adımına ilerleyin.



## 5 [USB] seçeneğini seçin.

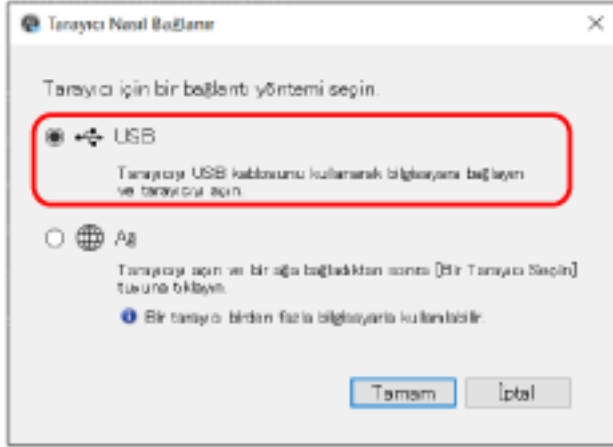

## 6 Tarayıcıyı bilgisayara aşağıdaki gibi bağlayın.

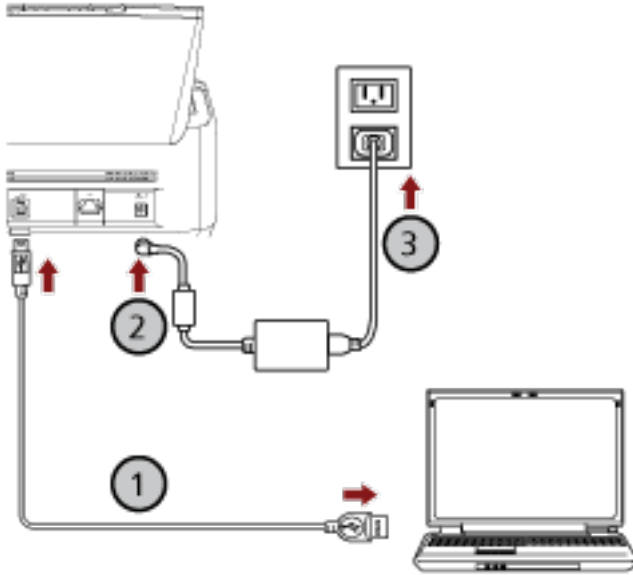

- Birlikte verilen USB kablosunu kullanarak tarayıcıyı bilgisayara bağlayın (1).
- Elektrik kablosunu tarayıcıya ve bir elektrik prizine takın (2, 3).
- Tarayıcıyı açın.  
Ayrıntılar için bkz. [Tarayıcıyı Açma \(sayfa 69\)](#).

## 7 [Tarayıcı Nasıl Bağlanır] penceresinde [Tamam] tuşuna tıklayın.

## 8 [fi Series Kurulum] penceresinde [Çıkış] tuşuna tıklayın.

## 9 Tarayıcının taramaya başlamaya hazır durumda olup olmadığını kontrol edin. Ayrıntılar için bkz. [Temel Tarama \(sayfa 90\)](#).

## PaperStream NX Manager ile Çalıştırmak Üzere Tarayıcıyı bir Kablolü LAN Üzerinden Bağlama (Bir IP Adresini Otomatik Olarak Alırken) [fi-8190/fi-8290/fi-8170/fi-8270/fi-8150/fi-8250]

Bu bölümde, tarayıcıyı PaperStream NX Manager ile çalıştırmak için tarayıcıyı bir kablolu LAN üzerinden bir ağ cihazına bağlamanız ve DHCP sunucusundan tarayıcı için otomatik olarak bir IP adresi almanız için kurulum prosedürü açıklanmaktadır.

Tarayıcıyı ambalajından çıkartma prosedürü için Başlarken bölümüne bakın.

### DİKKAT

Yazılımın eski bir sürümü kurulmuşsa önce bunu kaldırın.

Yazılımı kaldırma prosedürü için bkz. [Yazılımı Kaldırma \(sayfa 431\)](#).

### İPUCU

- Tarayıcı için bir IP adresi almak üzere varsayılan fabrika ayarı IP adresini otomatik alacak şekilde ayarlanmıştır.
- Tarayıcıyı PaperStream NX Manager ile çalıştırmak için PaperStream NX Manager Kullanıcı Kılavuzuna başvurarak gerekli yazılımı yükleyin.  
Tarayıcının ağ ayarlarını yapılandırmak için Setup DVD-ROM'unu kullanın.

- 1 Bilgisayarı açın ve yönetici ayrıcalıklarına sahip bir kullanıcı olarak Windows'ta oturum açın.**  
Bilgisayar, tarayıcıyı PaperStream NX Manager ile çalıştırılabilecek şekilde ayarlamak için kullanılır.
- 2 Setup (Kurulum) DVD-ROM'unu DVD sürücüsüne yerleştirin.**  
[fi Series Setup] ekranı açılır.

### İPUCU

[fi Series Kurulum] penceresi açılmazsa, [Dosya Gezgini] veya [Bilgisayar] aracılığıyla Setup DVD-ROM'undaki "Setup.exe" dosyasına çift tıklayın.

- 3 Kullanılacak tarayıcının model adına tıklayın (bir model adı seçme ekranı görüntülenirse).**

4 [Yükleme (Özel)] düğmesine tıklayın.



5 Görüntülenen içeriği kontrol edin ve [İleri] tuşuna tıklayın.

6 Kullanmak istediğiniz aşağıdaki tarayıcı sürücülerinden biri için onay kutusunu işaretleyin.

- PaperStream IP (TWAIN)
- PaperStream IP (TWAIN x64)
- PaperStream IP (ISIS) fi-8000 Series

7 [Network Setup Tool for fi Series] onay kutusunu seçin ve [İleri] düğmesine tıklayın.

8 Pencerde görüntülenen komutları izleyerek yazılımı yükleyin.

Yazılımın kurulumu tamamlandığında [Tarayıcı Nasıl Bağlanır] penceresi açılır.

9 [Ağ] öğesini seçin.

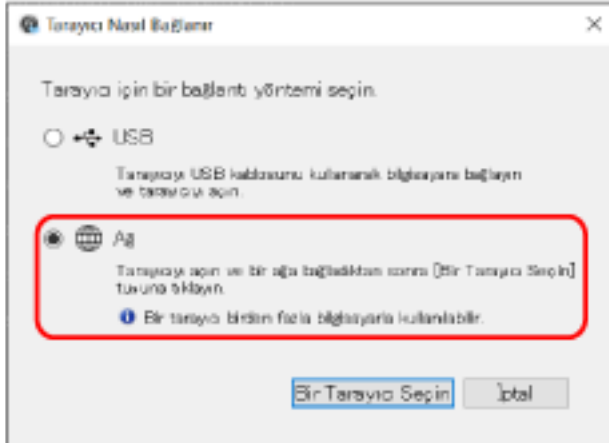

## 10 Tarayıcıyı bilgisayara aşağıdaki gibi bağlayın.

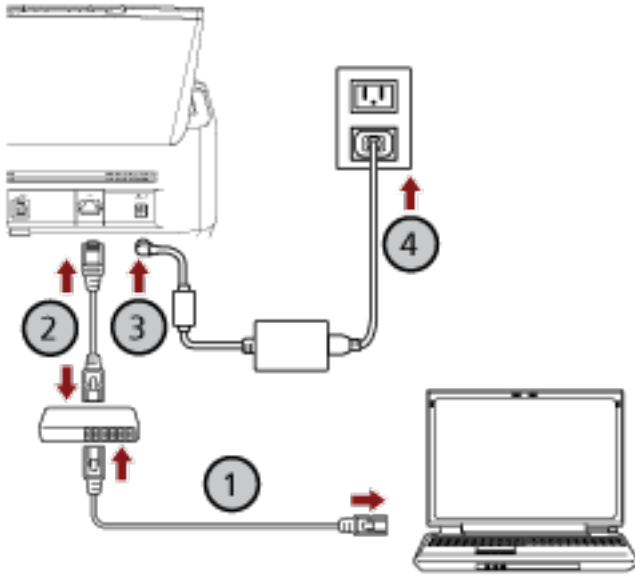

### a Bilgisayarı bir ağa bir kablolu LAN veya Wi-Fi üzerinden bağlayın (1).

Aşağıdaki prosedür, bilgisayarı kablolu LAN üzerinden bir ağ cihazına bağlamak için bir örnek göstermektedir.

Bilgisayarı ağa bağlama ile ilgili ayrıntılar için bilgisayarınızın kılavuzuna bakın.

### b Tarayıcıyı ağ cihazına bir kablolu LAN üzerinden bağlayın (2).

### c Elektrik kablosunu tarayıcıya ve bir elektrik prizine takın (3, 4).

### d Tarayıcıyı açın.

Ayrıntılar için bkz. [Tarayıcıyı Açma \(sayfa 69\)](#).

## 11 [Tarayıcı Nasıl Bağlanır] penceresinde [Bir Tarayıcı Seçin] tuşuna tıklayın.

[Tarayıcı Seçme Aracı] penceresi açılır.

## 12 Tarayıcı listesinde, kullanmak istediğiniz tarayıcının IP adresini seçin.

Varsayılan tarayıcı adı: "(Model Adı) - (Seri No)".

Seri numarası tarayıcının arkasındaki etikette bulunur. Bu yüzden numarayı kontrol etmek için ADF kağıt kanalını (besleyici) çıkartın. Ayrıntılar için bkz. [Ürün Etiketinin Kontrolü \(sayfa 334\)](#).

Tarayıcı Seçme Aracı ile ilgili ayrıntılar için Network Setup Tool for fi Series Yardım'a bakın.

Tarayıcı program açılır ve fi Series Ağ Ayarları için oturum açma penceresi açılır.

## 13 Yönetici parolasını girin ve [Oturum Aç] tuşuna tıklayın.

Yönetici parolası ile ilgili ayrıntılar için bkz. [Yönetici Parolası \(sayfa 416\)](#).

fi Series Ağ Ayarları için [Tarayıcı Bilgisi] penceresi açılır.

## 14 Aşağıdaki öğeleri belirleyin:

Her web sayfasında her bir ayar öğesini belirleyin [Tarayıcıya uygula] tuşuna tıklayın.

Her bir ayar ögesi ile ilgili ayrıntılar için bkz. [Ağ Ayarları \(fi Series Ağ Ayarları\) \[fi-8190/fi-8290/fi-8170/fi-8270/fi-8150/fi-8250\] \(sayfa 400\)](#).

- Tarayıcı adı  
Bir tarayıcı adı girin.
- Tarayıcı Kodu  
Bir tarayıcı kodunun yayınlanıp yayınlanmayacağını belirleyin.  
"PaperStream NX Manager" ayarı etkinleştirilmişse, bir bilgisayar/mobil cihaz/ince istemci ile tarama yaparken tarayıcı kodu kullanılabilir.
- Kablolu LAN  
Tarayıcı için bir IPv4 adresi ayarlayın.

### DİKKAT

Tarayıcı PaperStream NX Manager ile çalıştırıldığında bir IPv6 adresi desteklenmez.

- Ağ Şifreleme  
Ağ iletişimlerinin şifrelenip şifrelenmeyeceğini belirleyin.
- Proxy Sunucusu  
Tarayıcıyı bir Proxy sunucusu kullanarak PaperStream NX Manager ile çalıştırmak için bu ögeyi ayarlayın.
- PaperStream NX Manager  
Tarayıcıyı PaperStream NX Manager ile çalıştırmak için bu ögeyi ayarlayın.  
[Etkinleştir] onay kutusunu işaretleyin ve [Ana Bilgisayar Adı/IP adresi] ve [Bağlantı noktası numarası] öğelerini belirleyin.  
Tarayıcının PaperStream NX Manager'a bağlanıp bağlanamayacağını kontrol etmek için [Bağlantıyı kontrol edin] tuşuna tıklayın.
- Scanner Central Admin Server  
Tarayıcıyı Scanner Central Admin Server kullanarak PaperStream NX Manager ile çalıştırmak için bu ögeyi ayarlayın.  
Scanner Central Admin Server tarayıcıları izleyebilir veya tarayıcılar üzerinde aynı anda tek bir işlem gerçekleştirebilirsiniz.

**15 Tarayıcı Seçme Aracı penceresindeki tarayıcı listesinde, kullanmak istediğiniz tarayıcıya ait onay kutusunu seçin.**

**16 [Tarayıcı Seçme Aracı] penceresini kapatmak için [Tarayıcı Seçme Aracı] tuşuna tıklayın.**

**17 [fi Series Kurulum] penceresinde [Çıkış] tuşuna tıklayın.**

**18 Tarayıcının taramaya başlamaya hazır durumda olup olmadığını kontrol edin.**

Ayrıntılar için bkz. [Temel Tarama \(sayfa 90\)](#).

### İPUCU

Tarayıcı Seçme Aracı başlamazsa [Tarayıcı Seçme Aracı'nı Başlatma \[fi-8190/fi-8290/fi-8170/fi-8270/fi-8150/fi-8250\] \(sayfa 67\)](#) ögesine başvurun ve başlatın.

## PaperStream NX Manager ile Çalıştırmak Üzere Tarayıcıyı bir Kablolü LAN Üzerinden Bağlama (Bir IP Adresini Manuel Olarak Ayarlarken) [fi-8190/fi-8290/fi-8170/fi-8270/fi-8150/fi-8250]

Bu bölümde, tarayıcıyı PaperStream NX Manager ile çalıştırmak üzere bir kablolu LAN üzerinden bir ağ cihazına bağlamanız ve tarayıcıya manüel olarak bir IP adresi atmanız için kurulum prosedürü açıklanmaktadır.

Tarayıcıyı ambalajından çıkartma prosedürü için Başlarken bölümüne bakın.

### DİKKAT

Yazılımın eski bir sürümü kurulmuşsa önce bunu kaldırın.  
Yazılımı kaldırma prosedürü için bkz. [Yazılımı Kaldırma \(sayfa 431\)](#).

### İPUCU

Tarayıcıyı PaperStream NX Manager ile çalıştırmak için PaperStream NX Manager Kullanıcı Kılavuzuna başvurarak gerekli yazılımı yükleyin.  
Tarayıcının ağ ayarlarını yapılandırmak için Setup DVD-ROM'unu kullanın.

- 1 Bilgisayarı açın ve yönetici ayrıcalıklarına sahip bir kullanıcı olarak Windows'ta oturum açın.**  
Bilgisayar, tarayıcıyı PaperStream NX Manager ile çalıştırılabilecek şekilde ayarlamak için kullanılır.
- 2 Setup (Kurulum) DVD-ROM'unu DVD sürücüsüne yerleştirin.**  
[fi Series Setup] ekranı açılır.

### İPUCU

[fi Series Kurulum] penceresi açılmazsa, [Dosya Gezgini] veya [Bilgisayar] aracılığıyla Setup DVD-ROM'undaki "Setup.exe" dosyasına çift tıklayın.

- 3 Kullanılacak tarayıcının model adına tıklayın (bir model adı seçme ekranı görüntülenirse).**
- 4 [Yükleme (Özel)] düğmesine tıklayın.**



- 5 Görüntülenen içeriği kontrol edin ve [İleri] tuşuna tıklayın.
- 6 Kullanmak istediğiniz aşağıdaki tarayıcı sürücülerinden biri için onay kutusunu işaretleyin.
  - PaperStream IP (TWAIN)
  - PaperStream IP (TWAIN x64)
  - PaperStream IP (ISIS) fi-8000 Series
- 7 [Network Setup Tool for fi Series] onay kutusunu seçin ve [İleri] düğmesine tıklayın.
- 8 Pencerede görüntülenen komutları izleyerek yazılımı yükleyin.  
Yazılımın kurulumu tamamlandığında [Tarayıcı Nasıl Bağlanır] penceresi açılır.
- 9 [Ağ] öğesini seçin.

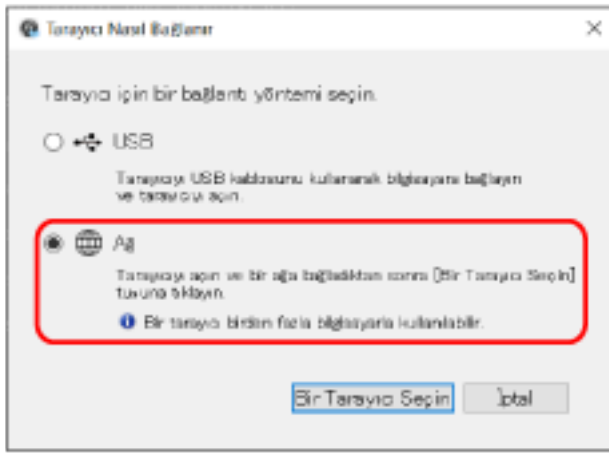

- 10 Tarayıcıyı bilgisayara aşağıdaki gibi bağlayın.

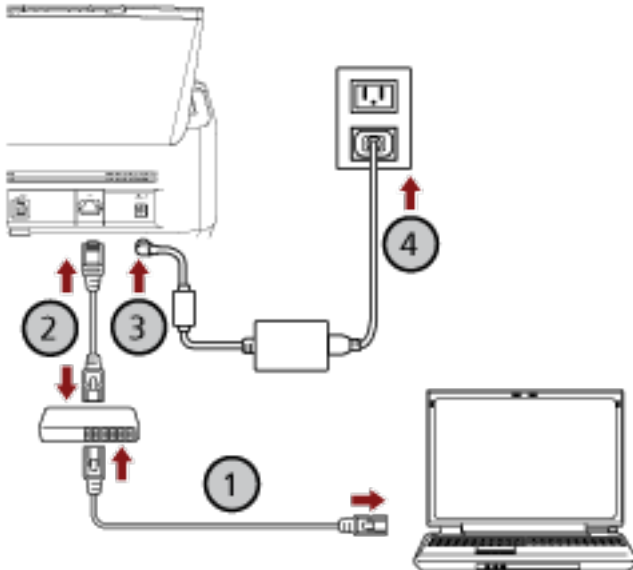

- a Bilgisayarı bir ağa bir kablolu LAN veya Wi-Fi üzerinden bağlayın (1).

Aşağıdaki prosedür, bilgisayarı kablolu LAN üzerinden bir ağ cihazına bağlamak için bir örnek göstermektedir.

Bilgisayarı ağa bağlama ile ilgili ayrıntılar için bilgisayarınızın kılavuzuna bakın.

**b Tarayıcıyı ağ cihazına bir kablolu LAN üzerinden bağlayın (2).**

**c Elektrik kablosunu tarayıcıya ve bir elektrik prizine takın (3,4).**

**d Tarayıcıyı açın.**

Ayrıntılar için bkz. [Tarayıcıyı Açma \(sayfa 69\)](#).

**11 [Tarayıcı Nasıl Bağlanır] penceresinde [Bir Tarayıcı Seçin] tuşuna tıklayın.**

[Tarayıcı Seçme Aracı] penceresi açılır.

**12 [Bir IP Adresi Ayarlayın] tuşuna tıklayın.**

Tarayıcıyı USB kablosuyla bilgisayara bağlamanızı isteyen bir mesaj görüntülenir.

**13 Tarayıcıyı birlikte verilen USB kablosunu kullanarak bilgisayara bağlayın ve mesaj penceresindeki [Tamam] tuşuna tıklayın.**

IP Adresi Ayarlama Aracı için oturum açma penceresi açılır.

#### İPUCU

USB kablosunu bağlarken LAN kablosunu tarayıcıdan ayırmanıza gerek yoktur.

**14 Varsayılan yönetici parolasını girin ve [Oturum Aç] tuşuna tıklayın.**

Varsayılan yönetici parolasını bir etiket bulunup bulunmadığını kontrol ederek kontrol edebilirsiniz.

Etiket ile ilgili ayrıntılar için bkz. [Ürün Etiketinin Kontrolü \(sayfa 334\)](#).

[IP Adresi Ayarlama Aracı] penceresi açılır.

**15 IP adresini ve tarayıcı adını ayarlayın ve ardından [Tamam] tuşuna tıklayın.**

IP Adresi Ayarlama Aracı ile ilgili ayrıntılar için Network Setup Tool for fi Series Yardım'a bakın.

#### İPUCU

Ayarladığınız tarayıcı adı ve IP adresi, Tarayıcı Seçme Aracı'ndaki tarayıcı listesinde görüntülenir.

**16 USB kablosunu tarayıcıdan ayırın.**

**17 Kullanmak istediğiniz tarayıcıyı aramak için [Tarayıcı Seçme Aracı] penceresinde [Tekrar ara] tuşuna tıklayın.**

Tarayıcı, IP adresi değiştirildikten hemen sonra tarayıcı listesinde gösterilmez. [Tekrar ara] tuşuna tıklayarak tarayıcıyı arayın.

Tarayıcı Seçme Aracı ile ilgili ayrıntılar için Network Setup Tool for fi Series Yardım'a bakın.

**18 Tarayıcı listesinde, kullanmak istediğiniz tarayıcının IP adresini seçin.**

Tarayıcı program açılır ve fi Series Ağ Ayarları için oturum açma penceresi açılır.

**19 Yönetici parolasını girin ve [Oturum Aç] tuşuna tıklayın.**



Yönetici parolası ile ilgili ayrıntılar için bkz. [Yönetici Parolası \(sayfa 416\)](#).

fi Series Ağ Ayarları için [Tarayıcı Bilgisi] penceresi açılır.

## 20 Aşağıdaki öğeleri belirleyin:

Her web sayfasında her bir ayar öğesini belirleyin [Tarayıcıya uygula] tuşuna tıklayın.

Her bir ayar öğesi ile ilgili ayrıntılar için bkz. [Ağ Ayarları \(fi Series Ağ Ayarları\) \[fi-8190/fi-8290/fi-8170/fi-8270/fi-8150/fi-8250\] \(sayfa 400\)](#).

- Tarayıcı adı  
Bir tarayıcı adı girin.
- Tarayıcı Kodu  
Bir tarayıcı kodunun yayınlanıp yayınlanmayacağını belirleyin.  
"PaperStream NX Manager" ayarı etkinleştirilmişse, bir bilgisayar/mobil cihaz/ince istemci ile tarama yaparken tarayıcı kodu kullanılabilir.
- Kablolu LAN  
Tarayıcı için bir IPv4 adresi ayarlayın.

### DİKKAT

Tarayıcı PaperStream NX Manager ile çalıştırıldığında bir IPv6 adresi desteklenmez.

- Ağ Şifreleme  
Ağ iletişimlerinin şifrenip şifrenmeyeceğini belirleyin.
- Proxy Sunucusu  
Tarayıcıyı bir Proxy sunucusu kullanarak PaperStream NX Manager ile çalıştırmak için bu öğeyi ayarlayın.
- PaperStream NX Manager  
Tarayıcıyı PaperStream NX Manager ile çalıştırmak için bu öğeyi ayarlayın.  
[Etkinleştir] onay kutusunu işaretleyin ve [Ana Bilgisayar Adı/IP adresi] ve [Bağlantı noktası numarası] öğelerini belirleyin.  
Tarayıcının PaperStream NX Manager'a bağlanıp bağlanamayacağını kontrol etmek için [Bağlantıyı kontrol edin] tuşuna tıklayın.
- Scanner Central Admin Server  
Tarayıcıyı Scanner Central Admin Server kullanarak PaperStream NX Manager ile çalıştırmak için bu öğeyi ayarlayın.  
Scanner Central Admin Server tarayıcıları izleyebilir veya tarayıcılar üzerinde aynı anda tek bir işlem gerçekleştirebilirsiniz.

## 21 Tarayıcı Seçme Aracı penceresindeki tarayıcı listesinde, kullanmak istediğiniz tarayıcıya ait onay kutusunu seçin.

## 22 [Tarayıcı Seçme Aracı] penceresini kapatmak için [Tarayıcı Seçme Aracı] tuşuna tıklayın.

## 23 [fi Series Kurulum] penceresinde [Çıkış] tuşuna tıklayın.

## 24 Tarayıcının taramaya başlamaya hazır durumda olup olmadığını kontrol edin.

Ayrıntılar için bkz. [Temel Tarama \(sayfa 90\)](#).

**İPUCU**

- Tarayıcı Seçme Aracı başlamazsa [Tarayıcı Seçme Aracı'nı Başlatma](#) [fi-8190/fi-8290/fi-8170/fi-8270/fi-8150/fi-8250] (sayfa 67) öğesine başvurun ve başlatın.
- IP Adresi Ayarlama Aracı başlamazsa [IP Adresi Ayarlama Aracı'nı başlatma](#) [fi-8190/fi-8290/fi-8170/fi-8270/fi-8150/fi-8250] (sayfa 68) öğesine başvurun ve başlatın.

---

## Tarayıcı Seçme Aracı'nı Başlatma [fi-8190/fi-8290/fi-8170/fi-8270/fi-8150/fi-8250]

Tarayıcı Seçme Aracı aşağıdaki prosedürle başlatılabilir:

- Windows 10/Windows Server 2016/Windows Server 2019/Windows Server 2022 için  
[Başlangıç] menüsü → [fi Series] → [Tarayıcı Seçme Aracı for fi Series] ögesine tıklayın.
- Windows 11 için  
[Başlat] menüsü → [Tüm uygulamalar] → [fi Series] → [Tarayıcı Seçme Aracı for fi Series] ögesine tıklayın.

---

## **IP Adresi Ayarlama Aracı'nı başlatma [fi-8190/fi-8290/fi-8170/fi-8270/fi-8150/fi-8250]**

IP Adresi Ayarlama Aracı aşağıdaki prosedürle başlatılabilir:

- Windows 10/Windows Server 2016/Windows Server 2019/Windows Server 2022 için  
[Başlangıç] menüsü → [fi Series] → [IP Adresi Ayarlama Aracı for fi Series] öğesine tıklayın.
- Windows 11 için  
[Başlat] menüsü → [Tüm uygulamalar] → [fi Series] → [IP Adresi Ayarlama Aracı for fi Series] öğesine tıklayın.

# Temel İşlemler

Bu bölümde tarayıcının nasıl çalıştırılacağı anlatılır.

## Tarayıcıyı Açma/Kapatma

Bu bölümde tarayıcının nasıl açılıp kapatılacağı anlatılır.

### İPUCU

Tarayıcıyı aşağıdaki yöntemler ile açıp kapatabilirsiniz:

- Tarayıcıdaki [Power] düğmesine basma
- Tarayıcı gibi çevre birimlerinin gücünü bilgisayarın gücüne göre kontrol etmek için bir AC güç uzatma kablosu kullanma
- Tarayıcıyı bilgisayarın gücüne göre açma veya kapatma

Ayrıntılar için bkz. [Tarayıcıyı Açma ve Kapama Yöntemleri \[Güç düğmesi kontrolü\]](#) (sayfa 395).

## Tarayıcıyı Açma

### 1 Tarayıcıdaki [Power] düğmesine basın.

- fi-8190/fi-8290/fi-8170/fi-8270 için

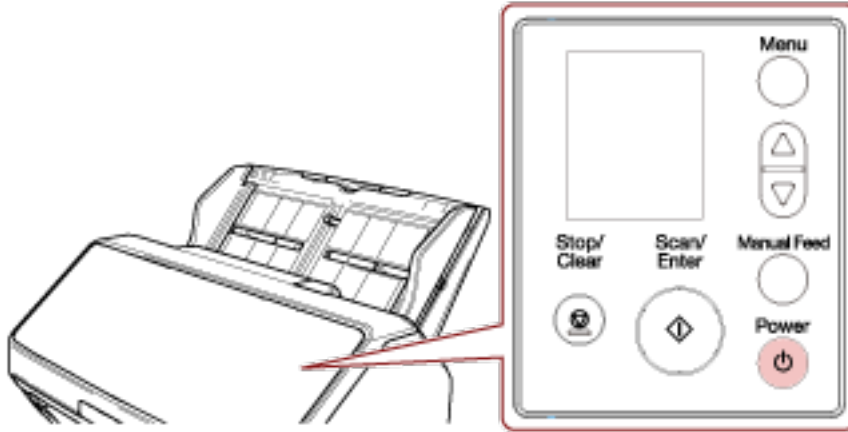

Tarayıcı açılır ve [Scan/Enter] düğmesi yeşil yanar.

Başlatma sırasında LCD'de aşağıdaki ekranın görüntülediğine dikkat edin.



LCD'de [Hazır] ekranı görüntülediğinde tarayıcı taramaya başlamaya hazırdır.

- fi-8150/fi-8250/fi-8150U/fi-8250U için

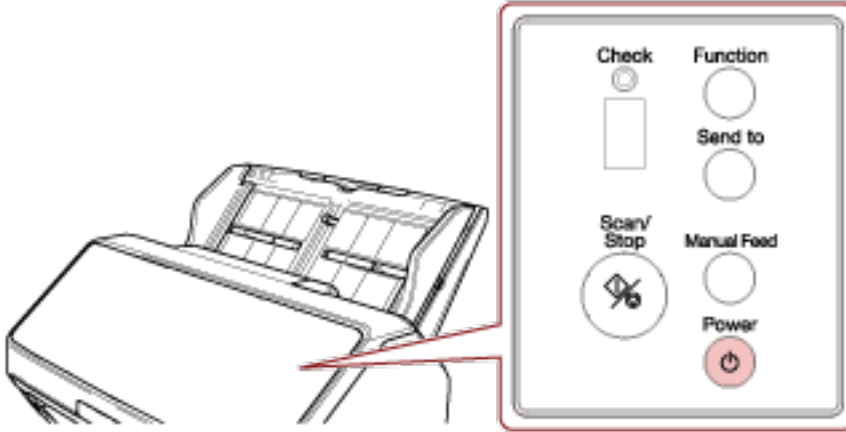

Tarayıcı açılır ve [Scan/Stop] düğmesi yeşil yanar.

Başlatma sırasında, İşlev Numarası Göstergesinde görüntülenen görünüm şu sırada değişir: "8" → "P" → "0" → "1".

İşlev Numarası Göstergesinde "1" gösterildiğinde tarayıcı hazırdır.

#### İPUCU

[Power] düğmesine basıldığında LED göstergesi bir an için yanar. Bu bir ilk teşhisin sonucudur ve arıza değildir.

## Tarayıcıyı Kapatma

- 1 Tarayıcıdaki [Power] düğmesini en az 2 saniye basılı tutun.

- fi-8190/fi-8290/fi-8170/fi-8270 için

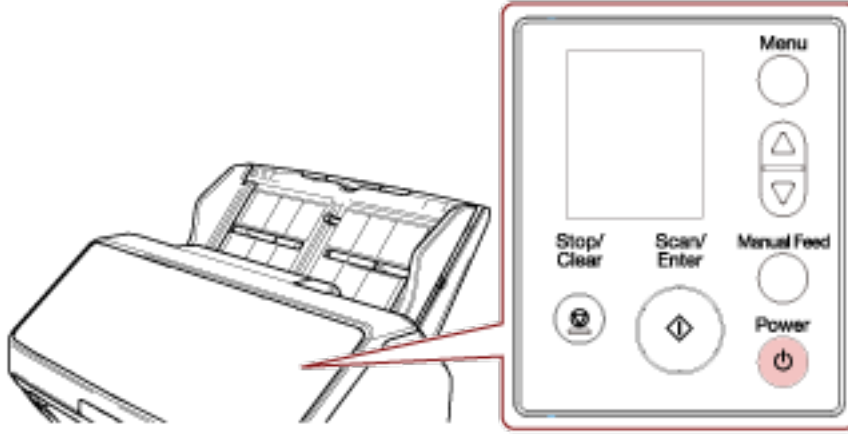

Tarayıcı kapanır ve [Scan/Enter] düğmesi söner.

- fi-8150/fi-8250/fi-8150U/fi-8250U için

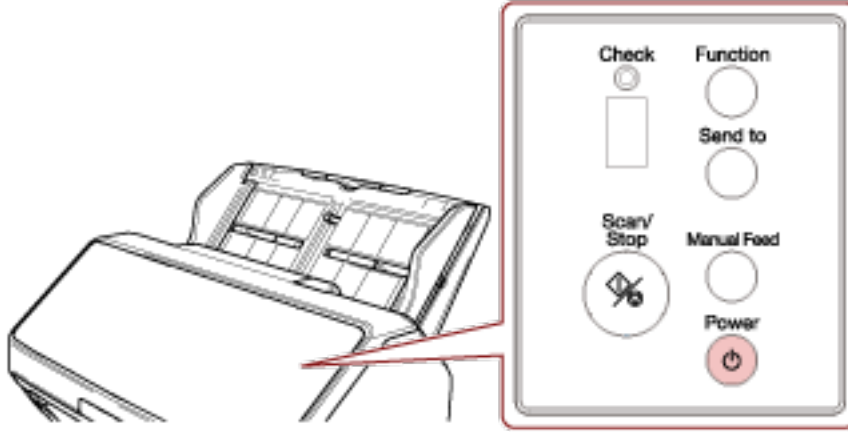

Tarayıcı kapanır ve [Scan/Stop] düğmesi söner.

## Güç tasarrufu moduna girme ve güç tasarrufu modundan devam etme

Tarayıcı belirli bir süre kullanılmadan bırakıldığında güç tasarrufu moduna girer.

Tarayıcı belirli bir zaman kullanılmadığında güç tasarrufu modu devreye girer ve kullanılan güç tüketimini azaltır.

Güç tasarrufu modunun iki ayarı türü bulunur.

### • Güç Tasarrufu

Tarayıcı açık durumda 15 dakika veya daha uzun süre (fabrika varsayılan ayarı) hiç kullanılmazsa, otomatik olarak güç tasarrufu moduna girer.

Tarayıcı güç tasarrufu moduna girdiğinde, LCD veya İşlev Numarası Göstergesi ve tarayıcıdaki düğme aşağıdaki şekilde çalışır.

- fi-8190/fi-8290/fi-8170/fi-8270 için

LCD kapanır. [Scan/Enter] düğmesi yeşil yanıp söner.

- fi-8150/fi-8250/fi-8150U/fi-8250U için

İşlev Numarası Göstergesi kapanır. [Scan/Stop] düğmesi yeşil yanıp söner.

Güç tasarrufu modundan aşağıdaki yöntemlerden birini kullanarak çıkın:

- ADF kağıt kanalına (besleyici) bir belge yerleştirin.

- Tarayıcıdaki herhangi bir düğmeye basın ([Power] düğmesi hariç).

- Görüntü tarama uygulamasını kullanarak bir belge tarayın.

### • Otomatik Kapanma

Tarayıcı belirli bir süre kullanılmadan bırakıldığında otomatik olarak kapanır (varsayılan ayar 4 saattir).

Güç otomatik olarak kapandıktan sonra gücü tekrar açmak için [Power] düğmesine basın. Ayrıntılar için bkz. [Tarayıcıyı Açma \(sayfa 69\)](#).

### DİKKAT

- Kağıt yolunda kalan bir belge varsa, tarayıcı güç tasarrufu moduna girmeyebilir. [Bir Kağıt Sıkışması Oluştığında \(sayfa 245\)](#) bölümüne başvurarak belgeleri çıkarın.
- Kullanılan görüntü tarama uygulamasına bağlı olarak, [Belli bir süreden sonra kapat] kutusu işaretlenmiş olsa bile tarayıcı kapanmayabilir.
- Görüntü tarama uygulamasını kullanırken tarayıcı otomatik olarak kapanırsa, uygulamadan çıkın ve ardından tarayıcıyı tekrar açın.

### İPUCU

- Tarayıcının güç tasarrufu moduna girmek için beklemesi gereken süre değiştirilebilir.
  - fi-8190/fi-8290/fi-8170/fi-8270 için  
Tarayıcı güç tasarrufu moduna girmeden önceki bekleme süresini değiştirmek için aşağıdaki yöntemleri kullanın.
  - Tarayıcının güç tasarrufu moduna girmek için beklemesi gereken süreyi İşletmen panelindeki [Ayarlar Menüsü] ekranında [22:Güç tasarrufu] altında değiştirebilirsiniz.  
Ayrıntılar için bkz. [Ayarlar Menüsünü Kullanma \(sayfa 142\)](#).



- Tarayıcının güç tasarrufu moduna girmesi için bekleme süresini Software Operation Panel'de değiştirebilirsiniz.  
Ayrıntılar için bkz. [Tarayıcının Güç Tasarrufu Moduna Geçmeden Önceki Bekleme Süresi \[Güç tasarrufu\] \(sayfa 391\)](#).
- fi-8150/fi-8250/fi-8150U/fi-8250U için  
Tarayıcının güç tasarrufu moduna girmesi için bekleme süresini Software Operation Panel'de değiştirebilirsiniz.  
Ayrıntılar için bkz. [Tarayıcının Güç Tasarrufu Moduna Geçmeden Önceki Bekleme Süresi \[Güç tasarrufu\] \(sayfa 391\)](#).
- Bu işi devre dışı bırakmak için Software Operation Panel'de [Aygıt ayarı] altında [Belli bir süreden sonra kapat] kutusundaki işaretini kaldırın.  
Ayrıntılar için bkz. [Tarayıcının Güç Tasarrufu Moduna Geçmeden Önceki Bekleme Süresi \[Güç tasarrufu\] \(sayfa 391\)](#).

## ADF'yi Açma/Kapatma

Bu bölümde ADF'nin nasıl açılıp kapatılacağı anlatılır.

### ADF'yi Açma

- 1 ADF kağıt kanalından (besleyici) tüm belgeleri kaldırın.
- 2 ADF'yi açmak için, ADF açma mandalını çekin.

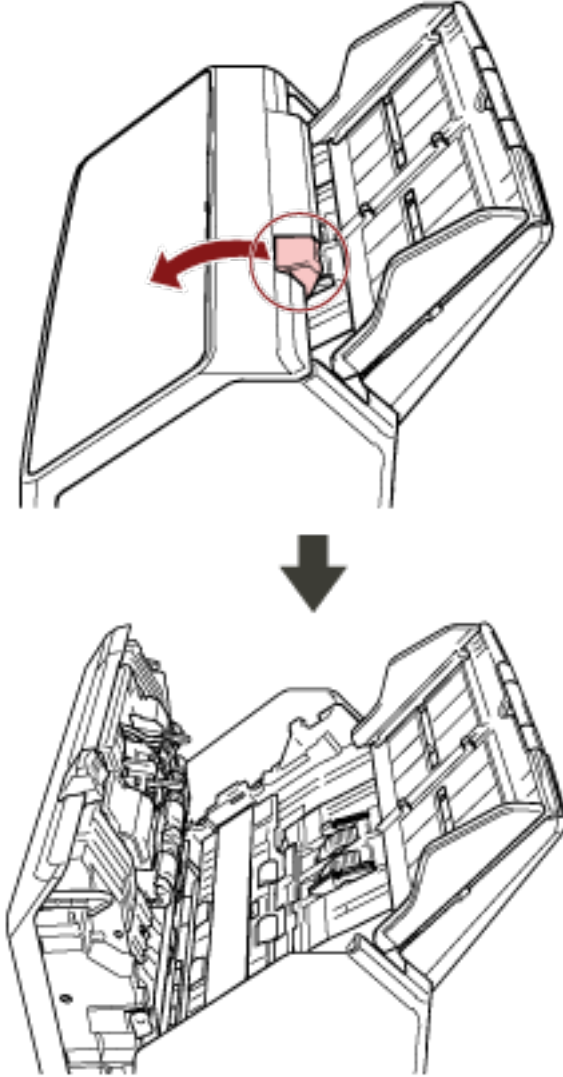

**SAKININIZ**

ADF açıkken yanlışlıkla kapanabilir. Parmaklarınızı kısırmamak için dikkat edin.

## ADF'yi Kapatma

### 1 ADF'yi kapatın.

Yerine oturana kadar ADF'yi ortasından itin.

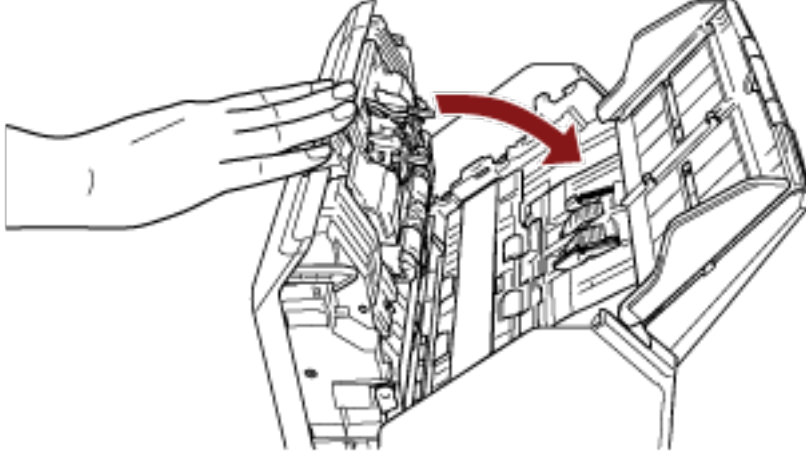

**SAKININIZ**

ADF'yi kapatırken parmaklarınızın sıkışmamasına dikkat edin.

### **DİKKAT**

ADF'yi kapatırken ADF'nin içinde yabancı herhangi bir yabancı nesne kalmadığından emin olun.

## Belge Kapağını Açma/Kapatma [fi-8290/fi-8270/fi-8250/fi-8250U]

Bu bölümde belge kapağının nasıl açılıp kapatılacağı açıklanmaktadır.

### Belge Kapağını Açma

#### 1 Belge kapağını açın.

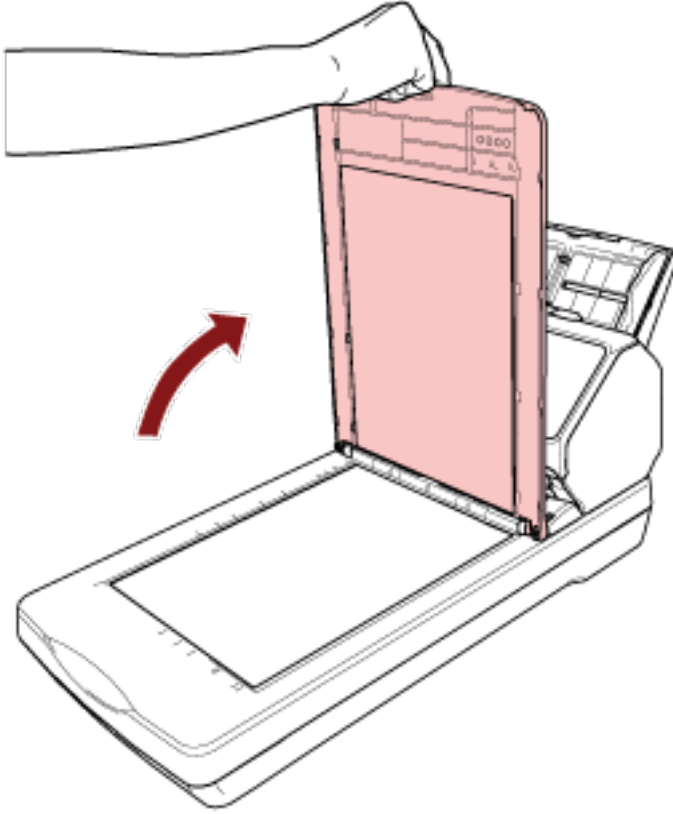

#### İPUCU

Belge kapağının çıkarılması da mümkündür.

Belge kapağı çıkarıldıktan sonra kitaplar veya büyük belgeler bile taranabilir.

Bu tür belgelerin belge kapağı çıkarılmış halde nasıl taranacağı hakkında bilgi için aşağıdakilere bakın.

- Düz Yataklı ile Kitap Tarama [fi-8290/fi-8270/fi-8250/fi-8250U] (sayfa 195)
- Düz Yataklı ile Büyük Belgeler Tarama [fi-8290/fi-8270/fi-8250/fi-8250U] (sayfa 197)

## Belge Kapağını Kapatma

- 1 Belge kapağını yavaşça kapatın.

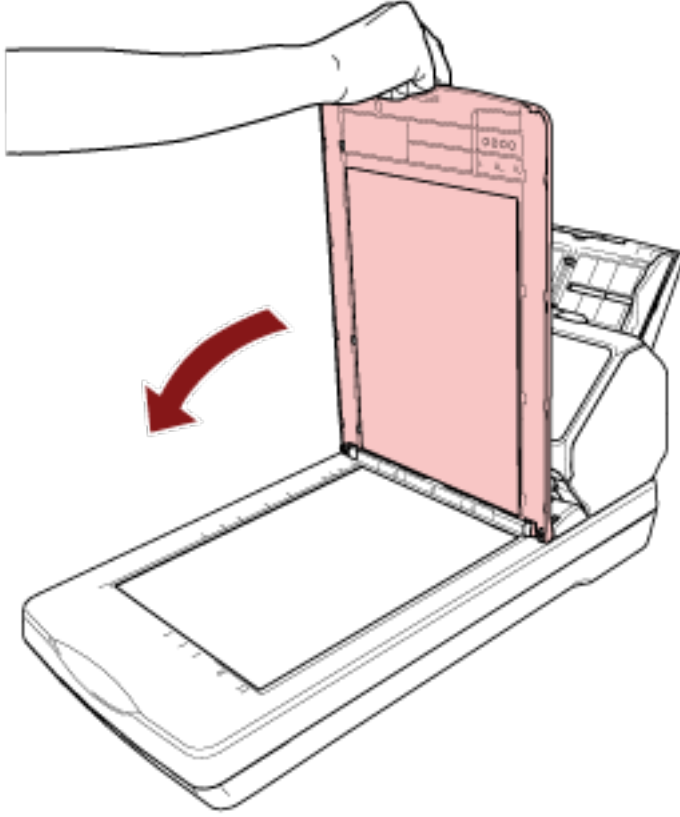

## ADF Kağıt Kanalını (Besleyici) Ayarlama

Tarama başladığında ADF kağıt kanalına (besleyici) yüklenmiş olan belgeler teker teker ADF'ye beslenir. A4 boyutunda bir belge gibi nispeten uzun bir belgeyi tararken, belgenin düz tutulması ve sorunsuz beslenmesi için aşağıda açıklandığı gibi kanal uzantısı 1 ve 2'yi kullanın.

### 1 Kanal uzantısı 1 ve kanal uzantısı 2'yi dışarı çekin.

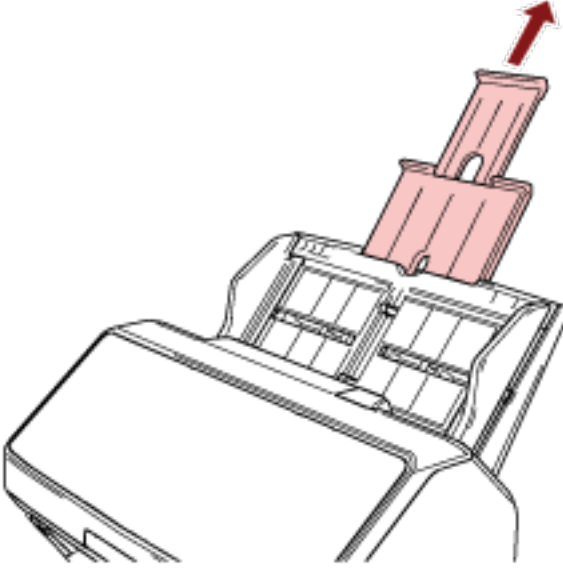

#### İPUCU

Kanal uzantısı 1 ve kanal uzantısı 2'yi dışarı çekerken ADF kağıt kanalını (besleyici) tutmaya dikkat edin.

## Çıktı Rafını Ayarlama [fi-8190/fi-8170/fi-8150/fi-8150U]

Tarama sırasında ADF kağıt kanalına (besleyici) yüklenmiş olan belgeler teker teker çıktı rafına çıkartılır. A4 boyutunda bir belge gibi nispeten uzun bir belgeyi tararken çıktı rafı, çıktı rafı uzantısı 1 ve 2 ve de durdurucu aşağıda açıklandığı gibi belgeleri düz tutar ve sorunsuz bir şekilde besler.

### Belge Uzunluğu A4 (Dikey) veya Daha Uzun

#### 1 Çıktı rafını ve çıktı rafı uzantısı 1 ve 2'yi dışarı çekin.

Bunları belgenin uzunluğuna göre çektiğinizden emin olun.

Durdurucu, çıktı rafı uzantısı 2'yi dışarı çektiğinizde otomatik olarak yükselir.

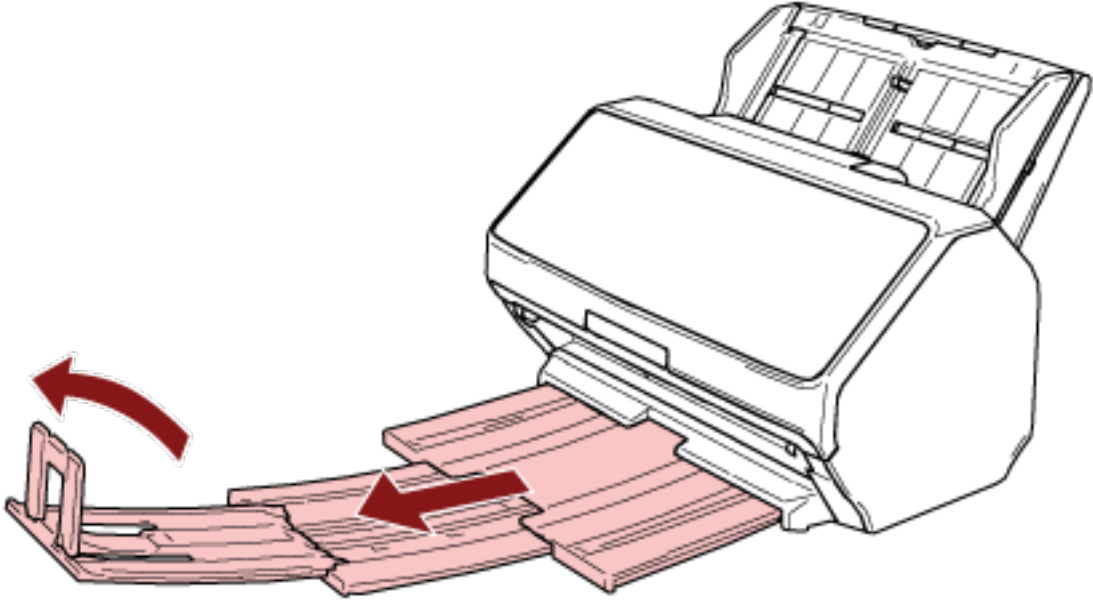

#### DİKKAT

Kırılabilirliği için durdurucuyu 90 dereceden fazla kaldırmayın.

#### İPUCU

A4 boyutlu bir belgeyi tararken, çıktı rafı uzantısı 2'yi durma noktasına kadar dışarı çekin.  
Legal boyutta bir belgeyi tararken, çıktı rafı uzantısı 2'yi tamamen dışarı çekin.

## Belge Uzunluğu A4'ten Kısa (Dikey)

### 1 Çıktı rafını ve çıktı rafı uzantısı 1 ve 2'yi dışarı çekin.

Durdurucu, çıktı rafı uzantısı 2'yi dışarı çektiğinizde otomatik olarak yükselir.

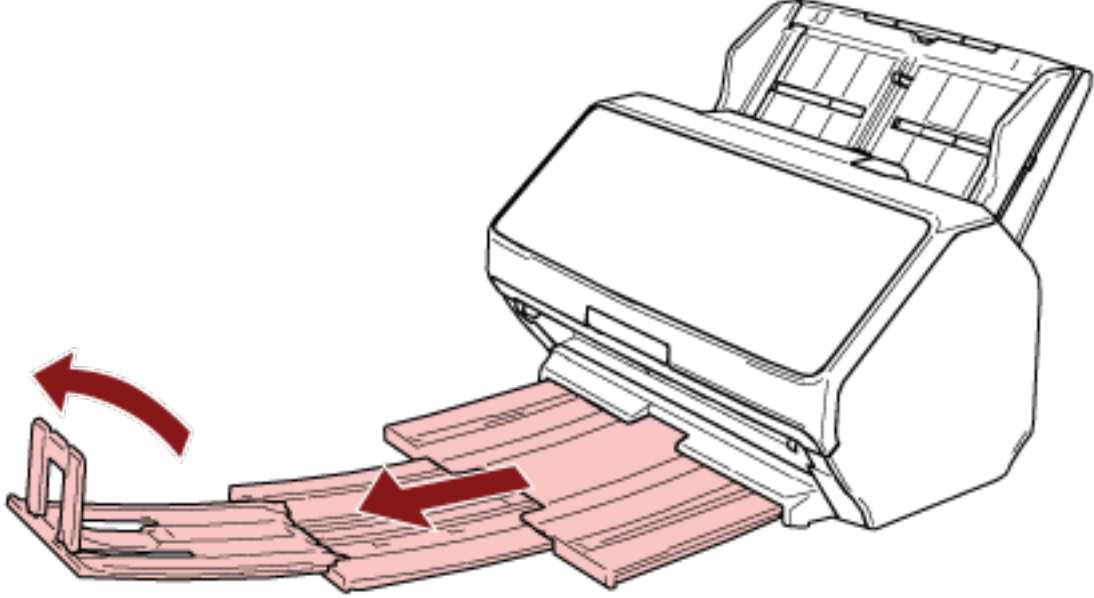

### **DİKKAT**

Kırılabilirliği için durdurucuyu 90 dereceden fazla kaldırmayın.

### 2 Çıktı rafı uzantısı 1 ve 2'yi geri itin ve çıktı rafı uzunluğunu belgenin uzunluğuna göre ayarlayın.

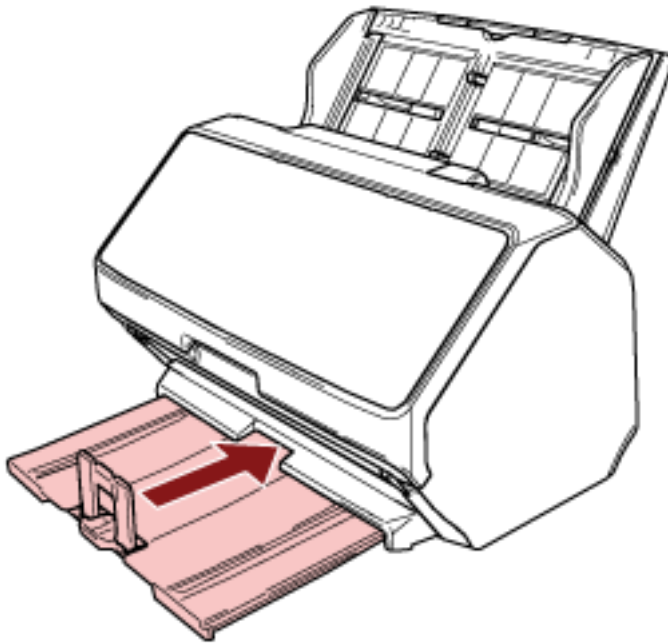



**İPUCU**

Durdurucu çıkarsa durdurucunun bir tarafındaki çıkıntıyı çıktı rafı uzantısı 2 üzerindeki deliğe 1 numaralı ok yönünde sokarak ve ardından diğer taraftaki çıkıntıyı 2 numaralı ok yönünde sokarak takın.

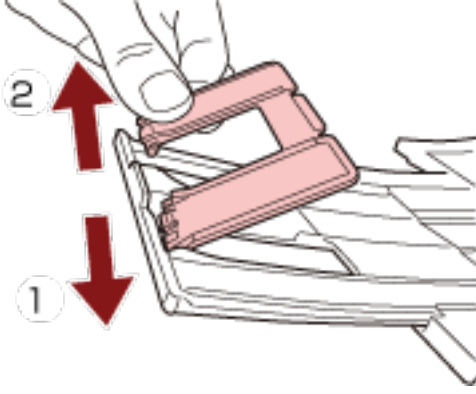

## Farklı Boyutlu Belgeler

- 1 Kağıt çıkış tepsisini en uzun belgeye uyacak şekilde ayarlayın.  
Ayrıntılar için bkz. [Belge Uzunluğu A4 \(Dikey\) veya Daha Uzun \(sayfa 79\)](#).
- 2 İstif desteğini sıkıştırın ve dışarı çekin.

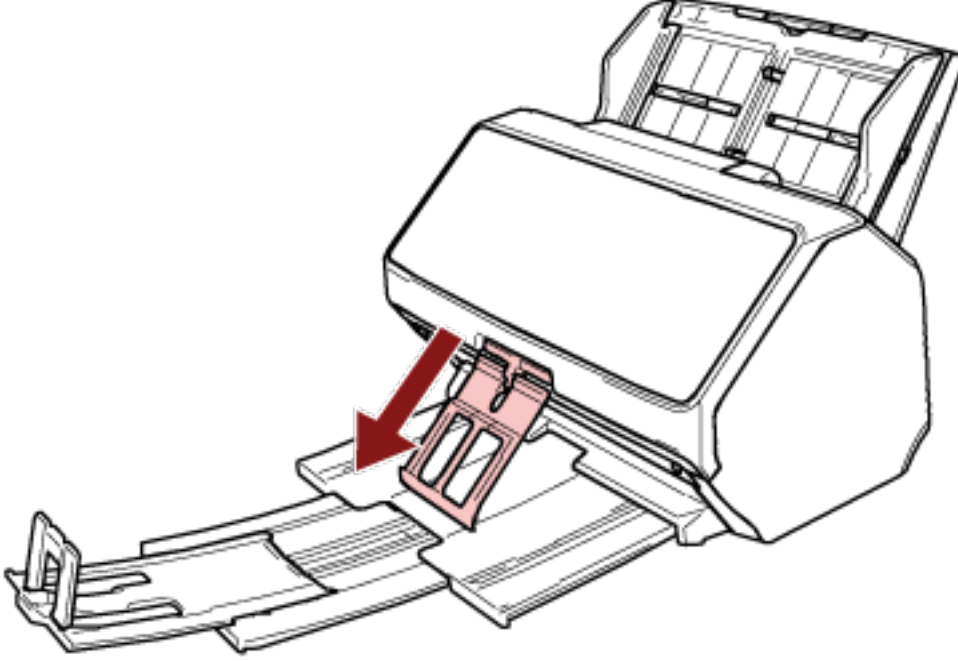

### DİKKAT

- Kırılabileceği için istif desteğini dışarı çektikten sonra istif desteğine çok fazla kuvvet uygulamayın.
- İnce kağıttan belgeler gibi kolayca zarar görebilen belgeler çıkarıldıklarında düzgün bir şekilde istiflenmeyebilir, çünkü istif desteği belgelerin tamamen çıkarılmasını önleyebilir veya belgelerin kırılmasına neden olabilir.

### İPUCU

- A6 boyutundan küçük olan belgelerin dahil olduğu belgeleri tararken, istif desteğinin kullanılması belgelerin dağılmasını önler.

- Orijinal konumuna geri döndürmek için, istif desteğinin üst kısmını tutun, ok 1 yönünde kaldırın ve ok 2 yönünde döndürün.

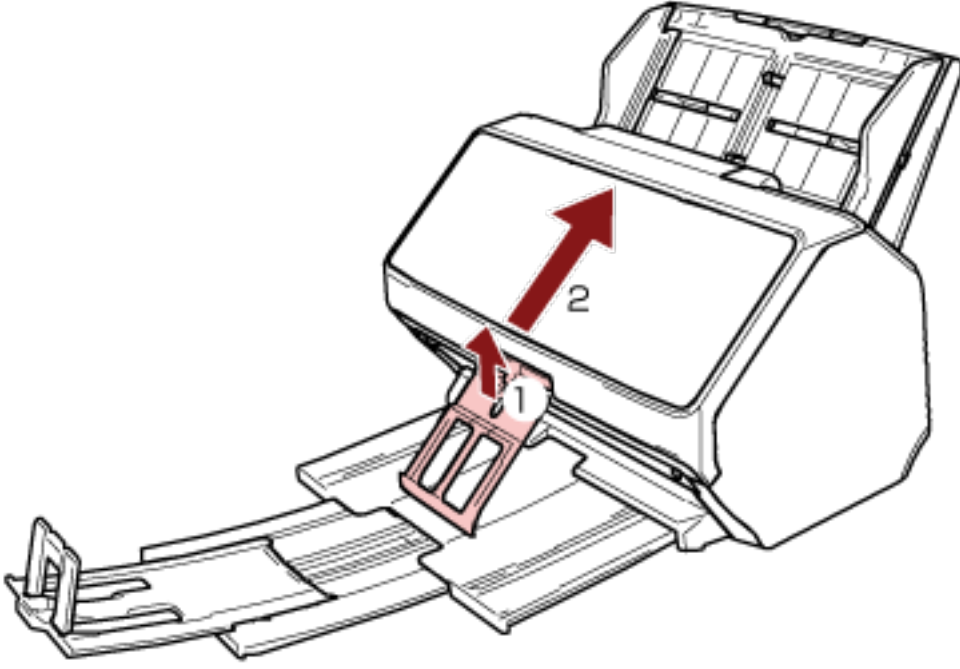

- İstif desteği çıkarsa istif desteğinin bir tarafındaki çıkıntıyı başlangıçta takılı olduğu deliğe 1 numaralı ok yönünde sokarak ve ardından diğer taraftaki çıkıntıyı 2 numaralı ok yönünde sokarak takın.

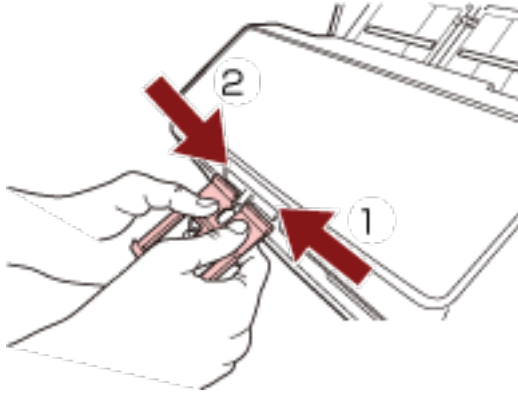

## Çıktı Rafını Ayarlama [fi-8290/fi-8270/fi-8250/fi-8250U]

Tarama sırasında ADF kağıt kanalına (besleyici) yüklenmiş olan belgeler teker teker çıktı rafına çıkartılır. A4 boyutunda bir belge gibi nispeten uzun bir belgeyi tararken çıktı rafı, çıktı rafı uzantısı ve durdurucu aşağıda açıklandığı gibi belgeleri düz tutar ve sorunsuz bir şekilde besler.

### Belge Uzunluğu A5 (Dikey) veya Daha Uzun

- 1 Kağıt çıkış tepsisini tutun ve kendinize doğru çekin.

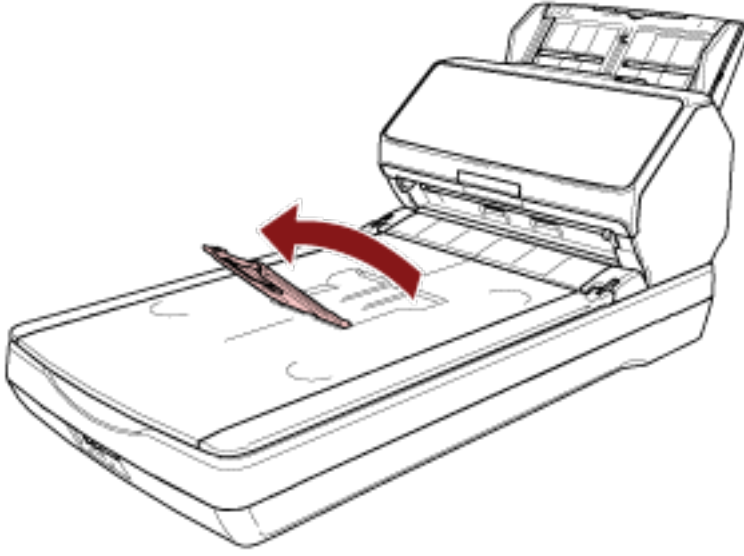

- 2 Durdurucuyu kendinize doğru kaldırın.

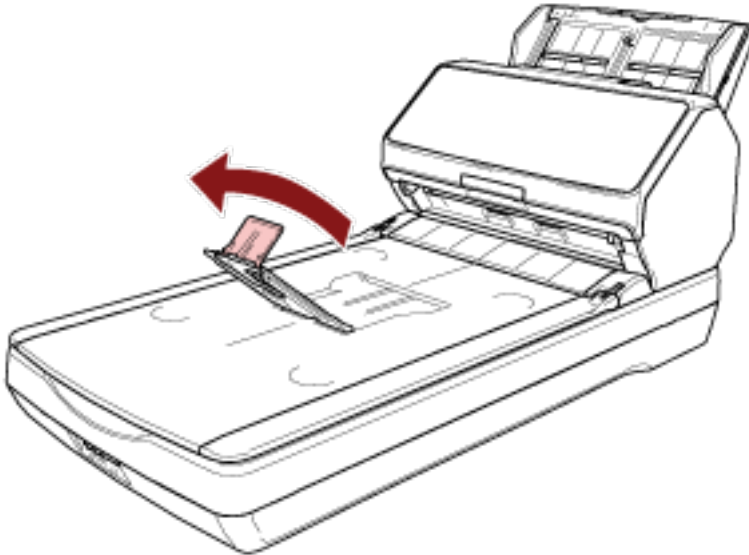

**DİKKAT**

Kırılabilirliği için durdurucuyu 90 dereceden fazla kaldırmayın.

**İPUCU**

- Çıktı rafı uzantısını uygun bir şekilde dışarı çekerek çıktı rafı uzunluğunu belgenin uzunluğuna uyacak biçimde ayarlayabilirsiniz.
  - Mektup boyutu belgeler için  
Çıktı rafı uzantısını en alt konumuna indirin.

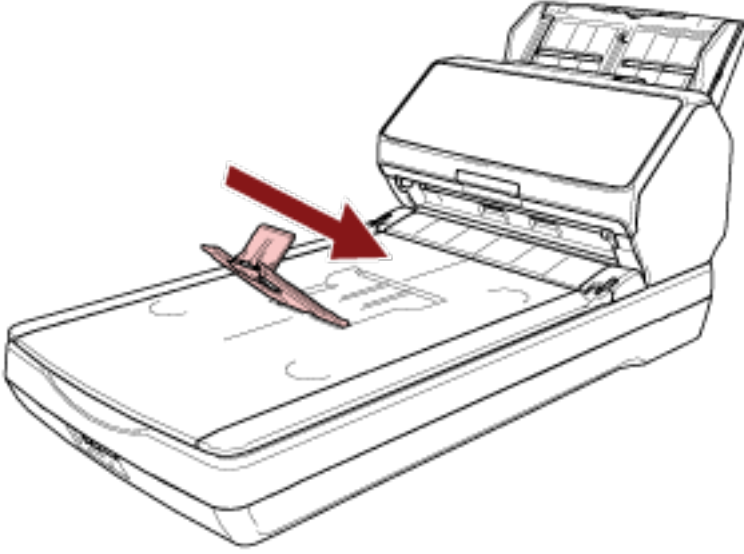

- A4 boyutu belgeler için  
Çıktı rafı uzantısını, çıktı rafının üst ucuna gelecek şekilde hareket ettirin.

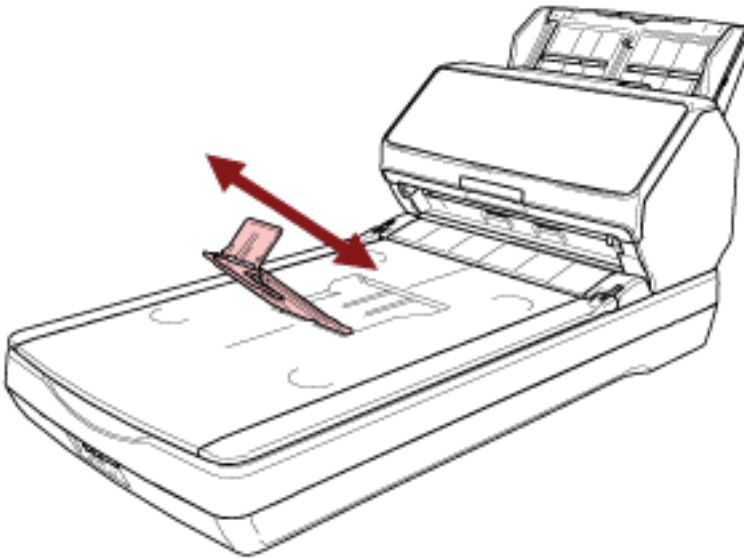

- Legal boyutu belgeler için

Çıktı rafı uzantısını en yüksek konumuna kaldırın.

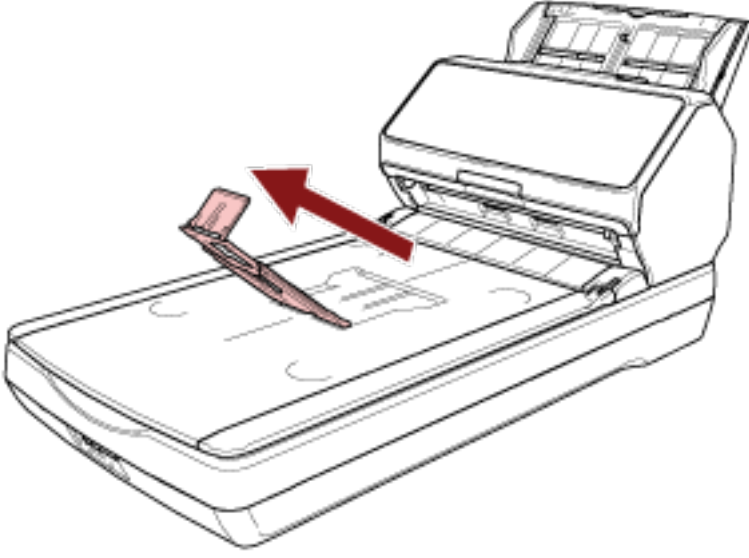

- Durdurucu çıkarsa durdurucunun bir tarafındaki çıkıntıyı başlangıçta takılı olduğu deliğe 1 numaralı ok yönünde sokarak ve ardından diğer taraftaki çıkıntıyı 2 numaralı ok yönünde sokarak takın.

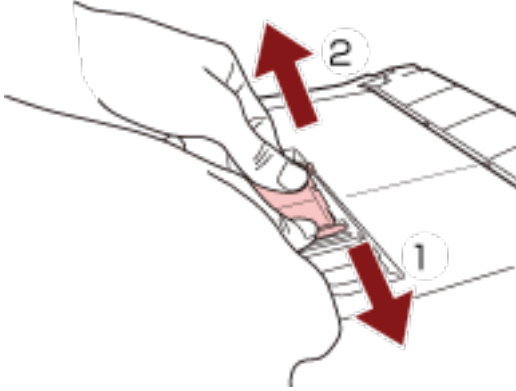

## Belge Uzunluğu A5'ten Kısa (Dikey)

- 1 Durdurucuyu kaldırın.

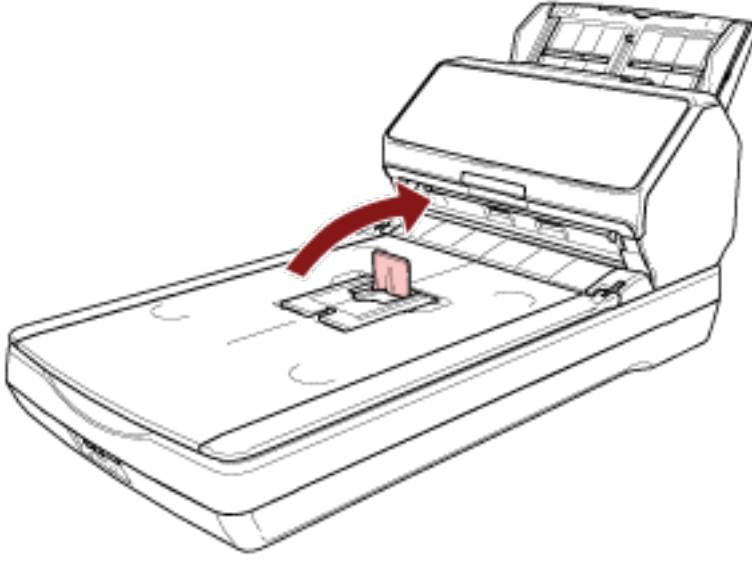

### DİKKAT

Kırılabilirliği için durdurucuyu 90 dereceden fazla kaldırmayın.

### İPUCU

Durdurucu çıkarsa durdurucunun bir tarafındaki çıkıntıyı başlangıçta takılı olduğu deliğe 1 numaralı ok yönünde sokarak ve ardından diğer taraftaki çıkıntıyı 2 numaralı ok yönünde sokarak takın.

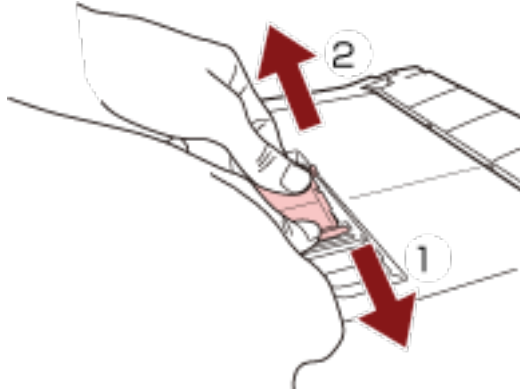

## Farklı Boyutlu Belgeler

- 1 Kağıt çıkış tepsisini en uzun belgeye uyacak şekilde ayarlayın.  
Ayrıntılar için bkz. [Belge Uzunluğu A5 \(Dikey\) veya Daha Uzun \(sayfa 84\)](#).
- 2 İstif desteğini sıkıştırın ve dışarı çekin.

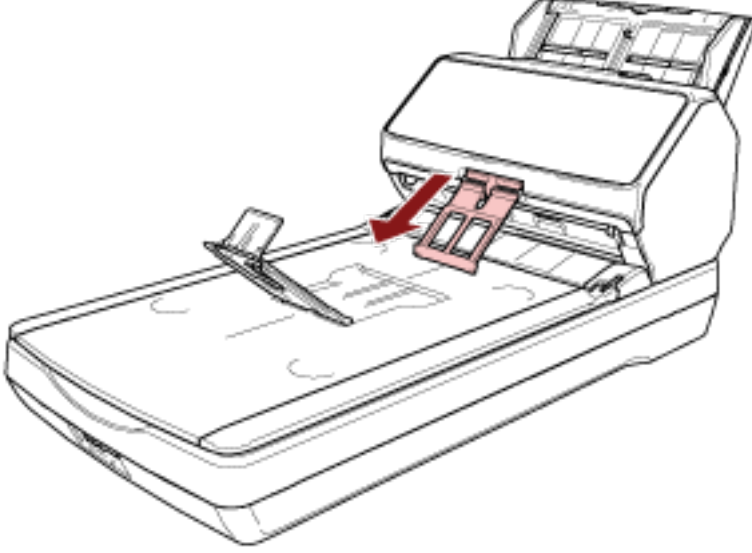

### DİKKAT

- Kırılabilirliği için istif desteğini dışarı çektikten sonra istif desteğine çok fazla kuvvet uygulamayın.
- İnce kağıttan belgeler gibi kolayca zarar görebilen belgeler çıkarıldıklarında düzgün bir şekilde istiflenmeyebilir, çünkü istif desteği belgelerin tamamen çıkarılmasını önleyebilir veya belgelerin kıvrılmasına neden olabilir.

### İPUCU

- A6 boyutundan küçük olan belgelerin dahil olduğu belgeleri tararken, istif desteğinin kullanılması belgelerin dağılmasını önler.



- Orijinal konumuna geri döndürmek için, istif desteğinin üst kısmını tutun, ok 1 yönünde kaldırın ve ok 2 yönünde döndürün.

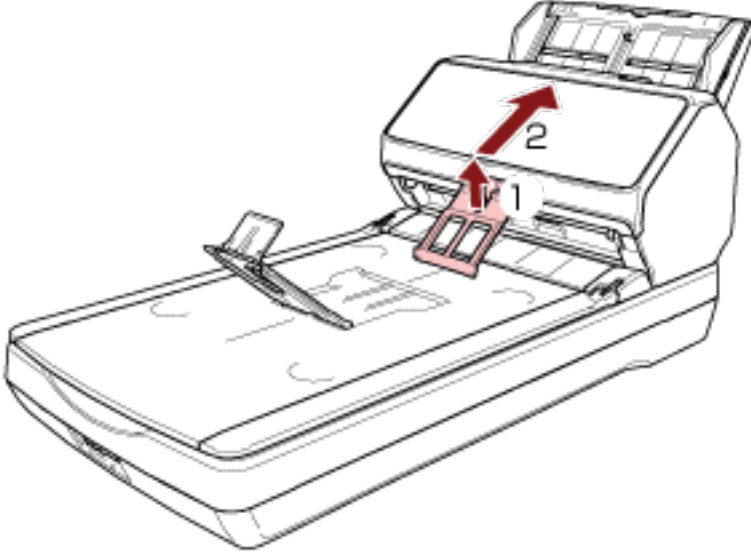

- İstif desteği çıkarsa istif desteğinin bir tarafındaki çıkıntıyı başlangıçta takılı olduğu deliğe 1 numaralı ok yönünde sokarak ve ardından diğer taraftaki çıkıntıyı 2 numaralı ok yönünde sokarak takın.

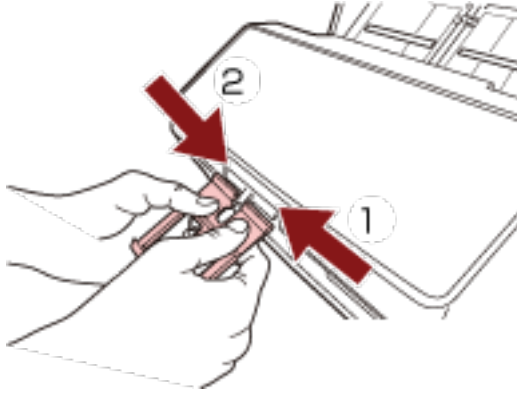

# Temel Tarama

Bu bölümde temel taramanın nasıl yapıldığı açıklanmaktadır.

## DİKKAT

Tarayıcının bağlantı yöntemine bağlı olarak, bir bilgisayara bağlamak için sadece USB kablosunu veya bir ağ cihazına bağlamak için sadece bir LAN kablosu kullanın. Her iki kabloyu aynı anda kullanmayın.

## İPUCU

Ağa bağlı olan bir tarayıcı ile tarama sırasında, görüntü aktarma hızı öncelikli olduğundan, görüntü kalitesi bir USB kablosu üzerinden bağlanan bir tarayıcı ile taramaya göre daha düşüktür.

Tarayıcı sürücüsünde, görüntü kalitesini bir USB kablosu üzerinden bağlanan bir tarayıcı ile tarama sırasında ayarlanan seviye ile aynı seviyeye ayarlayabilirsiniz. Ayrıntılar için tarayıcı sürücüsünün yardımına bakın.



### ● Bir Bilgisayarla Çalıştırma

Aşağıdaki yöntemlerden biriyle taramaya başlayın.

- [Bir Görüntü Tarama Uygulamasıyla bir Tarama Yapma \(sayfa 92\)](#)
- [Bir Görüntü Tarama Uygulamasını Başlatmak ve bir Tarama Yapmak için Tarayıcı Üzerindeki bir Düğmeye Basma \(sayfa 94\)](#)



### ● PaperStream NX Manager ile Çalıştırma

Aşağıdaki yöntemi kullanarak taramaya başlayın.

- [Bir İş İleme \(PaperStream NX Manager ile\)\[fi-8190/fi-8290/fi-8170/fi-8270\] \(sayfa 102\)](#)
- [Bir İş İleme \(PaperStream NX Manager ile\)\[fi-8150/fi-8250\] \(sayfa 106\)](#)

## DİKKAT

PaperStream NX Manager ile çalıştırılan tarayıcıların bir bilgisayarla çalıştırılmayacağını unutmayın.

**İPUCU**

- Tarayıcıları PaperStream NX Manager ile çalıştırırken, PaperStream NX Manager için bir ortam kurmanız ve ayarları yapılandırmanız gerekir.  
Ayrıntılar için, PaperStream NX Manager Kullanıcı Kılavuzuna bakınız.  
PaperStream NX Manager Kullanıcı Kılavuzu aşağıdaki web sayfasından indirilebilir:  
<https://www.pfu.ricoh.com/global/scanners/fi/support/manuals/>
- PaperStream NX Manager ile çalıştırırken bir bilgisayar/ince istemci üzerindeki bir tarayıcıdan bir tarama işleminin başlatılması ile ilgili ayrıntılar için, PaperStream NX Manager Web Scan Kullanıcı Kılavuzuna bakın.  
PaperStream NX Manager Web Scan Kullanıcı Kılavuzu aşağıdaki web sayfasından indirilebilir:  
<https://www.pfu.ricoh.com/global/scanners/fi/support/manuals/>  
Bir bilgisayar/ince istemci üzerindeki bir tarayıcıdan bir tarama işlemini başlattığınızda, LCD üzerinde [Bir uygulama tarafından işgal ediliyor] penceresi görüntülenir.

## Bir Görüntü Tarama Uygulamasıyla bir Tarama Yapma

Bu bölümde, bilgisayardaki görüntü tarama uygulaması kullanılarak bir tarama yapmak için temel tarama işlemi anlatılır.

Bu durumda bilgisayara bir tarayıcı sürücüsü ve tarayıcı sürücüsünü destekleyen bir görüntü tarama uygulaması yüklenmelidir.

Aşağıdaki tarayıcı sürücüsü ve görüntü tarama uygulamaları tarayıcı ile birlikte verilir:

- Tarayıcı sürücüsü
  - PaperStream IP sürücüsü
- Görüntü tarama uygulaması
  - PaperStream ClickScan
  - PaperStream Capture
  - PaperStream Capture Pro (Değerlendirme Sürümü)

### İPUCU

- Tarayıcı sürücüsü ve görüntü tarama uygulamaları ile ilgili ayrıntılar için bkz. [Donanımla Birlikte Gelen Yazılıma Genel Bakış \(sayfa 41\)](#).
- Tarama prosedürleri, işlemler ve tarama ayar öğeleri, tarayıcı sürücüsüne ve görüntü tarama uygulamasına bağlı olarak biraz farklılık gösterir. Ayrıntılar için tarayıcınızın sürücüsünün yardımına ve görüntü tarama uygulamanızın kılavuzuna/yardımına bakın.

### 1 Tarayıcıyı açın.

Ayrıntılar için bkz. [Tarayıcıyı Açma \(sayfa 69\)](#).

### 2 ADF kağıt kanalına (besleyici) bir belge yerleştirin.

Belgeyi ADF kağıt alma tablası (besleyici) yüzü aşağı bakacak şekilde yerleştirin.

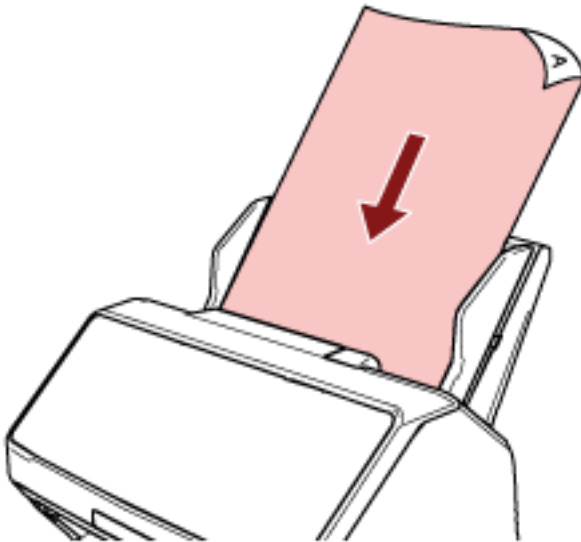

Ayrıntılar için bkz. [ADF Kağıt Kanalına \(Besleyici\) bir Belge Yerleştirme \(sayfa 109\)](#).

### **3 Görüntü tarama uygulamasını başlatın.**

#### **4 Tarama için kullanılacak bir tarayıcı sürücüsü seçin.**

Bazı görüntü tarama uygulamalarında tarayıcı sürücüsü seçimi gerekli değildir.

#### **5 Tarama için kullanılacak bir tarayıcıyı seçin.**

Tarayıcı adı, tarayıcı sürücüsü türüne ve tarayıcı bağlantı yöntemine bağlıdır. Ayrıntılar için tarayıcı sürücüsünün yardımına bakın.

Bazı görüntü tarama uygulamalarında tarayıcı seçmek gerekli değildir.

Ağa bağlanmış bir tarayıcı kullanmak için tarayıcıyı önceden Tarayıcı Seçme Aracı'nda seçmeniz gerekir.

Tarayıcı Seçme Aracı'nın nasıl başlatılacağı ile ilgili ayrıntılar için bkz. [Tarayıcı Seçme Aracı'nı Başlatma \[fi-8190/fi-8290/fi-8170/fi-8270/fi-8150/fi-8250\] \(sayfa 67\)](#).

#### **6 Tarayıcı sürücüsünün ayarlar ekranında tarama ayarlarını yapılandırın.**

Bazı görüntü tarama uygulamalarında tarayıcı sürücüsünün ayarlar ekranı açılmayabilir.

### **7 Görüntü tarama uygulamasını kullanarak belgeyi tarayın.**

#### **DİKKAT**

Aşağıdaki işlemlerden hiçbirini yapmayın.

Aksi takdirde tarama durdurulur.

- USB kablosunu çıkartma
- LAN kablosunu çıkarma
- Ağ bağlantısını kesme
- Oturumu kapatma

## Bir Görüntü Tarama Uygulamasını Başlatmak ve bir Tarama Yapmak için Tarayıcı Üzerindeki bir Düğmeye Basma

Bu bölümde, tarayıcı üzerindeki düğmeye basarak bir görüntü tarama uygulamasını başlatmak ve bir tarama yapmak için temel iş akışı açıklanmaktadır.

Bu durumda, tarama yapmak için önceden ayarları yapılandırmanız gerekir.

### İPUCU

Tarayıcıdaki düğmeye basıldığında başlatılan görüntü tarama uygulaması, görev çubuğunda PaperStream ClickScan'in bulunup bulunmadığına bağlı olarak farklılık gösterir.

- Görev çubuğunda bulunduğunda PaperStream ClickScan başlatılır.
- Görev çubuğunda bulunmadığında PaperStream Capture başlatılır.

Aşağıdaki düğmeler bir taramayı başlatmak için kullanılır (gösterilen düğme tarayıcıya bağlıdır):

- fi-8190/fi-8290/fi-8170/fi-8270 için [Scan/Enter] düğmesi  
Ancak, bu sadece tarayıcının [İşlev Seçimi] ekranında [No.00] seçildiğinde mümkündür. Bilgisayardaki bir düğmenin tarayıcıdaki düğmeye uygulanacağını nasıl seçileceği ile ilgili ayrıntılar için bkz. [İşlev Seçimini Kullanma \(sayfa 165\)](#).
- fi-8150/fi-8250/fi-8150U/fi-8250U için [Scan/Stop] düğmesi

### 1 Görüntü tarama uygulamasında tarama ayarlarını yapılandırın.

Prosedür ile ilgili ayrıntılar için bkz. [Bir Görüntü Tarama Uygulamasıyla bir Tarama Yapma \(sayfa 92\)](#).

### 2 Düğmenin ayarlarını yapılandırın.

Bilgisayarınızda bir taramayı başlatmak için kullanılacak düğmenin ayarlarını yapılandırın.

Tarayıcı üzerindeki düğmeye basıldığında başlatmak istediğiniz bilgisayardaki düğme için bir görüntü tarama uygulaması belirleyin.

Bilgisayarda birden çok düğmeyi yapılandırabilir ve tarayıcıdaki düğme için yapılandırılmış düğmelerden birini seçebilirsiniz.

Düğme ayar prosedürü tarayıcının bağlantı yöntemine bağlı olarak değişir.

#### USB kablosu üzerinden bağlantı kurarken

Windows için [Aygıtlar ve Yazıcılar] ayar ekranını açın ve tarayıcı için [Tarama özellikleri]'nde düğmeleri ayarlayın. Ayrıntılar için bkz. [Bir Bilgisayardaki Düğme Ayarlarını Yapılandırma \(USB Bağlantısı için\) \(sayfa 99\)](#).

#### Kablo LAN üzerinden bağlantı kurarken

Düğmeyi ayarlamak için Button Event Manager'ı kullanın. Button Event Manager ile ilgili ayrıntılar için Network Setup Tool for fi Series Yardım'a bakın.

Düğme ayarlama prosedürünün ayrıntılarına, aşağıdaki işlemlerle Button Event Manager Yardım'a başvurarak bakabilirsiniz.

**a Button Event Manager'i başlatın.**

- Windows 10/Windows Server 2016/Windows Server 2019/Windows Server 2022 için [Başlat] menüsü → [fi Series] → [Button Event Manager for fi Series] ögesine tıklayın.
- Windows 11 için [Başlat] menüsü → [Tüm uygulamalar] → [fi Series] → [Button Event Manager for fi Series] ögesine tıklayın.

Button Event Manager başlatıldığında, görev çubuğunun en sağındaki bildirim alanında



gösterilir.



**b ögesini sağ tıklayın.**

Açılan menüde [Yardım] ögesine tıklayın.

**3 ADF kağıt kanalına (besleyici) bir belge yerleştirin.**

Belgeyi ADF kağıt alma tablası (besleyici) yüzü aşağı bakacak şekilde yerleştirin.

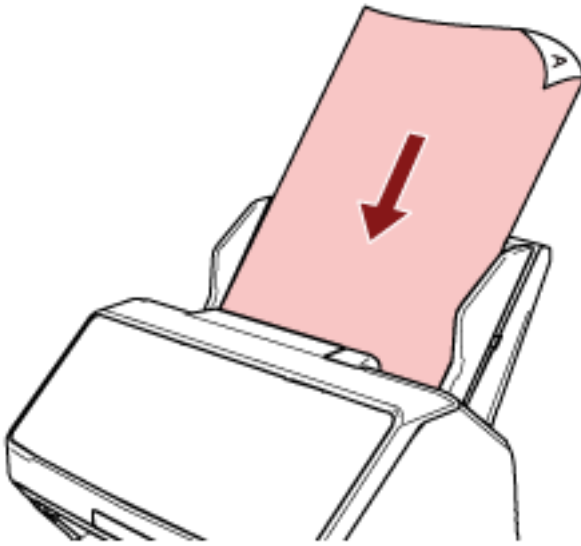

Ayrıntılar için bkz. [ADF Kağıt Kanalına \(Besleyici\) bir Belge Yerleştirme \(sayfa 109\)](#).

**4 Tarayıcıdaki düğmeye uygulanacak bilgisayardaki düğmelerden birini seçin ve bir tarama başlatın**

- fi-8190/fi-8290/fi-8170/fi-8270 için

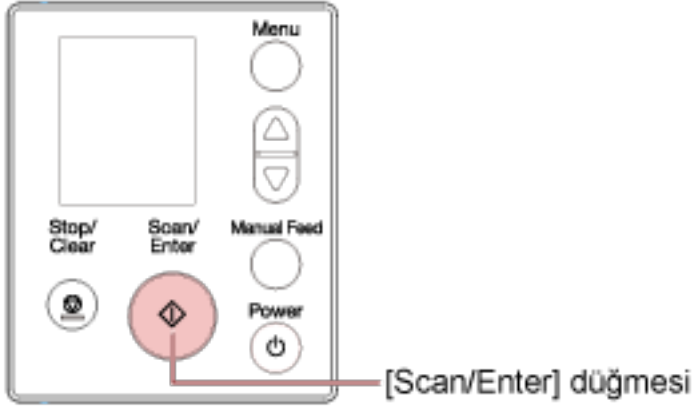

- a** Tarayıcıdaki [İşlev Seçimi] ekranında bir numara (istenen görüntü tarama uygulamasını başlatmak için yapılandırılmış) seçin.  
[İşlev Seçimi] ekranında görüntülenen numara, bilgisayarda yapılandırılmış düğmeye aşağıdaki şekilde karşılık gelir.

| [İşlev Seçimi] Ekranındaki Numara | Bilgisayarda Yapılandırılan Düğme   |
|-----------------------------------|-------------------------------------|
| No.00                             | [Scan Button]                       |
| No.01 ile No.50 arası             | [Send to 01] ile [Send to 50] arası |

### İPUCU

[SOP] ayrıca [İşlev Seçimi] ekranında da bulunur.  
Software Operation Panel, [SOP] için varsayılan ayar olarak başlatılacak şekilde belirlenmiştir ve bu değiştirilemez.

Aşağıdaki prosedür, tarayıcıdaki [Scan/Enter] düğmesi için bir numara (bilgisayarda yapılandırılmış [Send to 02] ögesine karşılık gelen) seçmek için bir örnek göstermektedir.

- i** LCD'de [İşlev Seçimi] ekranını görüntüleyin.  
LCD'de [Hazır] ekranı görüntülenirken [ $\Delta$ ] düğmesine/[ $\nabla$ ] düğmesine basın.
- ii** [No.02] seçeneğini seçmek için [ $\Delta$ ] düğmesine/[ $\nabla$ ] düğmesine basın, ardından [Stop/Clear] düğmesine basın.



Göstergede [F02] gösterildiğini onaylayın.

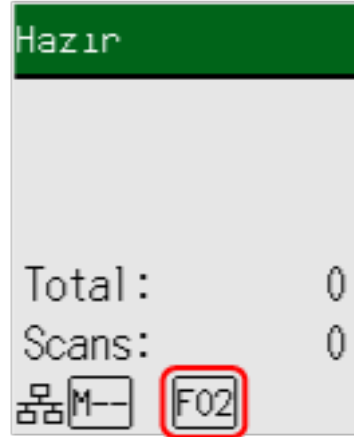

Göstergeler ile ilgili ayrıntılar için bkz. [Göstergenin Açıklaması \(sayfa 139\)](#).

**b** [Scan/Enter] düğmesine basın.

[Send to 02] için belirlenen görüntü tarama uygulaması başlatılır.

- fi-8150/fi-8250/fi-8150U/fi-8250U için

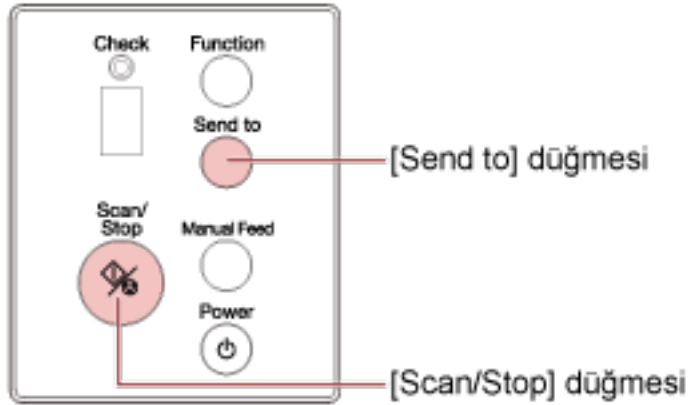

- Bilgisayarda [Scan Button] için belirlenmiş bir görüntü tarama uygulamasını başlatmak için [Scan/Stop] düğmesine basın.

[Scan Button] için belirlenmiş görüntü tarama uygulaması başlatılır.

- Bilgisayarda [Send to 1] ile [Send to 9] arasındaki düğmeler için belirlenmiş görüntü tarama uygulamalarından birini başlatmak için

**a** [Send to] düğmesi için, istenen bir görüntü tarama uygulamasını başlatmak üzere belirlenmiş bir düğmeye karşılık gelen bir numara seçin.

İşlev Numarası Göstergesinde görüntülenen numarayı değiştirmek için [Function] düğmesine basın.

İşlev Numarası Göstergesinde görüntülenen numara, bilgisayarda yapılandırılmış bir düğmeye aşağıdaki şekilde karşılık gelir.

| İşlev Numarası Göstergesindeki Numara | Bilgisayarda Yapılandırılan Düğme |
|---------------------------------------|-----------------------------------|
| 1 ila 9                               | [Send to 1] ile [Send to 9] arası |

### İPUCU

Numaraların yanı sıra, numarayı değiştirmek için [Function] düğmesine basılarak İşlev Numarası Göstergesinde [C] de görüntülenir.

Software Operation Panel, [C] için fabrika varsayılanı olarak başlatılacak şekilde belirlenmiştir ve bu değiştirilemez.

Aşağıdaki prosedür, tarayıcıdaki [Send to] düğmesi için bir numara (bilgisayarda yapılandırılmış [Send to 02] ögesine karşılık gelen) seçmek için bir örnek göstermektedir. İşlev Numarası Göstergesinde [2] görüntüleninceye kadar [Function] düğmesine basın.

**b** [Send to] düğmesine basın.

[Send to 02] için belirlenen görüntü tarama uygulaması başlatılır.

### İPUCU

İşletmen paneli ile ilgili ayrıntılar için bkz. [İşletmen Panelinin Kullanımı \[fi-8190/fi-8290/fi-8170/fi-8270\] \(sayfa 134\)](#) veya [İşletmen Panelinin Kullanımı \[fi-8150/fi-8250/fi-8150U/fi-8250U\] \(sayfa 168\)](#).

## 5 Gerekirse görüntü tarama uygulamasını kullanarak belgeleri tarayın.

### DİKKAT

Aşağıdaki işlemlerden hiçbirini yapmayın.

Aksi takdirde tarama durdurulur.

- USB kablosunu çıkartma
- LAN kablosunu çıkarma
- Ağ bağlantısını kesme
- Oturumu kapatma

## Bir Bilgisayardaki Düğme Ayarlarını Yapılandırma (USB Bağlantısı için)

Bilgisayarınızda bir taramayı başlatmak için kullanılacak düğmenin ayarlarını yapılandırın.

Tarayıcı üzerindeki düğmeye basıldığında başlatmak istediğiniz bilgisayardaki düğme için bir görüntü tarama uygulaması belirleyin.

Bilgisayarda birden çok düğmeyi yapılandırabilir ve tarayıcıdaki düğme için yapılandırılmış düğmelerden birini seçebilirsiniz.

Tarayıcı USB kablosu üzerinden bağlandığında izlenecek prosedür aşağıdadır.

### 1 Tarayıcıyı açın ve tarayıcının bilgisayara USB kablosu üzerinden bağlı olduğunu doğrulayın.

Tarayıcının nasıl açılacağı ile ilgili ayrıntılar için bkz. [Tarayıcıyı Açma \(sayfa 69\)](#).

### 2 [Denetim Masası] penceresini açın.

- Windows 10/Windows Server 2016/Windows Server 2019/Windows Server 2022 için  
[Başlangıç] menüsü → [Windows Sistemi] → [Denetim Masası]'na tıklayın.
- Windows 11 için  
[Başlat] menüsü → [Tüm uygulamalar] → [Windows Araçları]'na tıklayın ve [Denetim Masası]'na çift tıklayın.

### 3 [Aygıtları ve yazıcıları görüntüle]'ye tıklayın.

[Aygıtlar ve Yazıcılar] ekranı açılır.

### 4 Tarayıcı simgesine sağ tıklayın ve görüntülenen menüden [Tarama özellikleri]'ni seçin.

Tarayıcı özellikleri ekranı açılır.

### 5 [Olaylar] sekmesine tıklayın ve ayarlanacak bir düğme seçin.

[Olay seçin] açılır listeden bir düğme seçin.

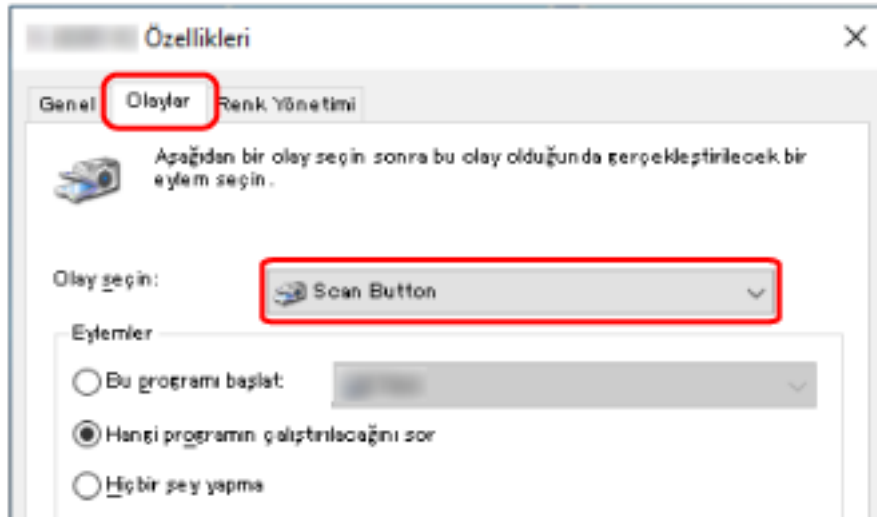

Aşağıdaki tablo, bilgisayarda yapılandırılmış düğmenin, taramayı başlatmak için kullanılacak tarayıcıdaki düğmeye nasıl uygulanacağını gösterir.

| Bilgisayarda Yapılandırılan Düğme   | fi-8190/fi-8290/fi-8170/fi-8270 için   | fi-8150/fi-8250/fi-8150U/fi-8250U için   |   |
|-------------------------------------|--|--|---|
|                                     | Düğme Ayarlarını [Scan/Enter] Düğmesine Uygulama   | Düğme Ayarlarını [Scan/Stop] Düğmesine Uygulama  | Düğme Ayarlarını [Send to] Düğmesine Uygulama   |
| [Scan Button]                       | [İşlev Seçimi] ekranında [No.00] seçeneğini seçin.<br>Göstergede [F00] görüntülenir.   | Herhangi bir işlem gerekli değildir.<br>Bilgisayarda yapılandırılmış olan [Scan Button], her zaman tarayıcıdaki [Scan/Stop] düğmesine uygulanır. | —   |
| [Send to 01] ile [Send to 50] arası | Tarayıcıdaki [İşlev Seçimi] ekranındaki [No.01] ile [No.50] arasındaki numaralardan birini seçin.<br>Göstergede seçtiğiniz numaraya göre [F01] ile [F50] arasında bir sayı görüntülenir. | —  | —   |
| [Send to 1] ile [Send to 9] arası   | —  | —  | İşlev Numarası Göstergesinde görüntülenen numarayı [1] ile [9] arasında bir sayıya değiştirmek için [Function] düğmesine basın. |

## 6 Düğmeye basıldığında başlatılacak görüntü tarama uygulamasını seçin.

[Eylemler] altında [Bu programı başlat] ögesine tıklayın ve program listesinden bir görüntü tarama uygulaması seçin.

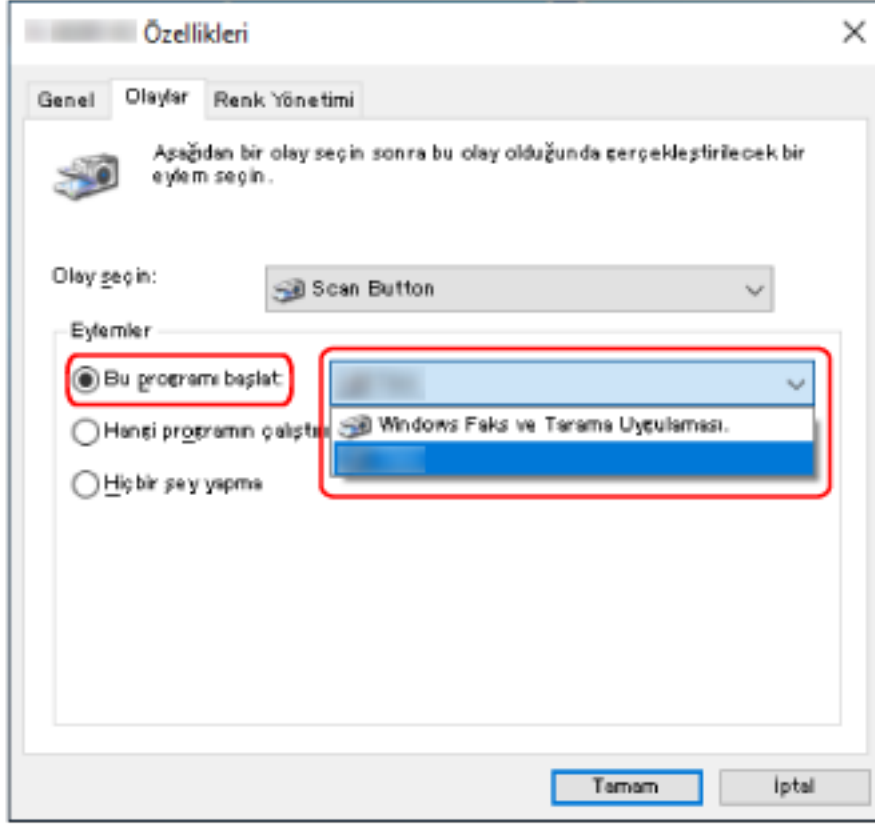

7 [Tamam] tuşuna tıklayın.

#### İPUCU

Birden fazla düğme ayarlamak için, 5 ile 6 arasındaki adımları tekrarlayın.

## Bir İşi İşleme (PaperStream NX Manager ile)[fi-8190/fi-8290/fi-8170/fi-8270]

Bu bölümde, PaperStream NX Manager'da bir iş setini işleyerek bir taramayı başlatmanın temel iş akışı açıklanmaktadır.

Tarayıcı ile bir işi işlemek için, bir ortam kurmanız ve PaperStream NX Manager için ayarları yapılandırmanız gerekir.

Ayrıntılar için, PaperStream NX Manager Kullanıcı Kılavuzuna bakınız.

### 1 Tarayıcıyı açın.

Ayrıntılar için bkz. [Tarayıcıyı Açma \(sayfa 69\)](#).

- LCD'de [İş Grubu Kodu] ekranı görüntülendiğinde  
2 adımına devam edin.

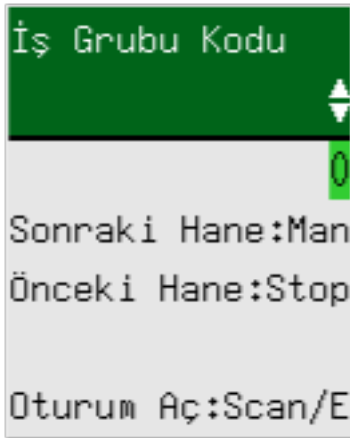

- LCD'de [İş listesi] ekranı görüntülenir  
3 adımına devam edin.

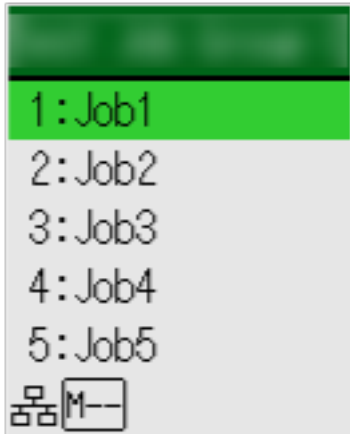

#### İPUCU

Oturumu kapatmak ve sunucuya yeniden bağlanmak için [İş listesi] ekranı görüntülenirken [Stop/Clear] düğmesine basın.

### 2 LCD'deki [İş Grubu Kodu] ekranında bir iş grubu kodu girin.

**a Bir sayı (0 ila 9) seçmek için [ $\Delta$ ] düğmesine/[ $\nabla$ ] düğmesine basın ve ardından bir sonraki basamağa geçmek için [Manual Feed] düğmesine basın.**

Örnek olarak buraya bir iş grubu kodu için [123] girin.

- i [1] seçmek için [ $\Delta$ ] düğmesine/[ $\nabla$ ] düğmesine basın ve ardından bir sonraki basamağa geçmek için [Manual Feed] düğmesine basın.
- ii [2] seçmek için [ $\Delta$ ] düğmesine/[ $\nabla$ ] düğmesine basın ve ardından bir sonraki basamağa geçmek için [Manual Feed] düğmesine basın.
- iii [3] seçmek için [ $\Delta$ ]/ [ $\nabla$ ] düğmesine basın.

**b Bir iş grubu kodu girdikten sonra [Scan/Enter] düğmesine basın.**

[İş listesi] ekranı görüntülenir.

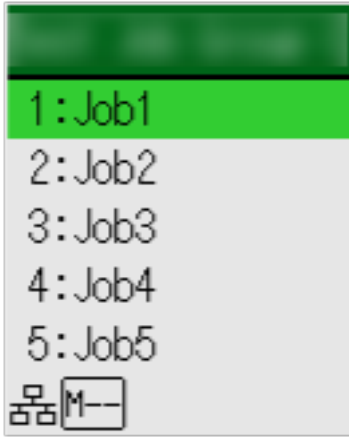

#### İPUCU

Oturumu kapatmak ve [İş Grubu Kodu] ekranına dönmek için [İş listesi] ekranı görüntülenirken [Stop/Clear] düğmesine basın.

Varsayılan ayarda, [İş listesi] ekranı görüntülenirken tarayıcı bir dakika boyunca açık bırakılırsa, PaperStream NX Manager'daki oturumunuz otomatik olarak kapatılır.

Otomatik oturum kapatma ayarı hakkındaki ayrıntılar için, bkz. [PaperStream NX Manager \(sayfa 413\)](#).

İşletmen paneli panelinin adları ve işlevleri aşağıdaki gibidir.

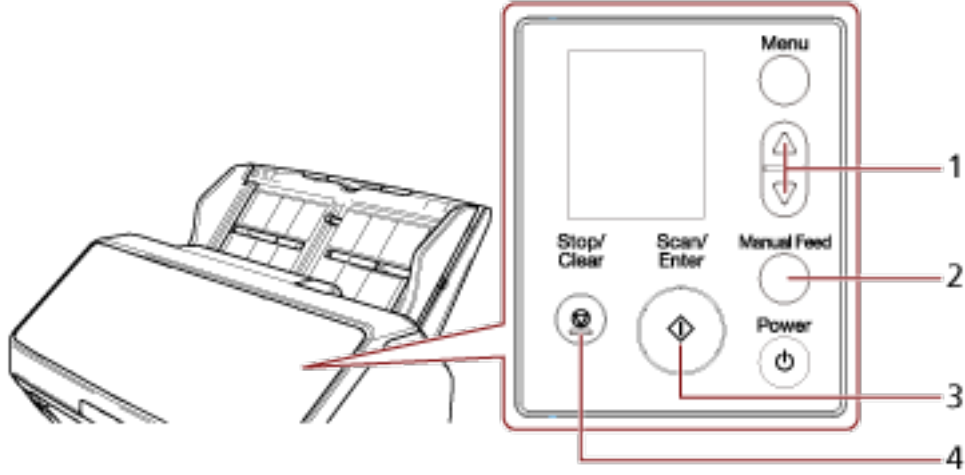

| No | Ad                      | İşlev   |
|----|-------------------------|---|
| 1  | [△] düğmesi/[▽] düğmesi | Sayıyı (0 ile 9 arasında) seçmek için kullanılır. İlk basamaktan başlayarak sayıları girin.   |
| 2  | [Manual Feed] düğmesi   | Bir sayı girmeniz için bir sonraki basamağa gider. İmleç her zaman giriş alanının en sağındadır. Maksimum 8 basamak girebilirsiniz. |
| 3  | [Scan/Enter] düğmesi    | PaperStream NX Manager'da oturum açar.  |
| 4  | [Stop/Clear] düğmesi    | Girdiğiniz numarayı siler ve bir sayı girmeniz için bir önceki basamağa geçer. İmleç her zaman giriş alanının en sağındadır.        |

### 3 ADF kağıt kanalına (besleyici) bir belge yerleştirin.

Belgeyi ADF kağıt alma tablası (besleyici) yüzü aşağı bakacak şekilde yerleştirin.

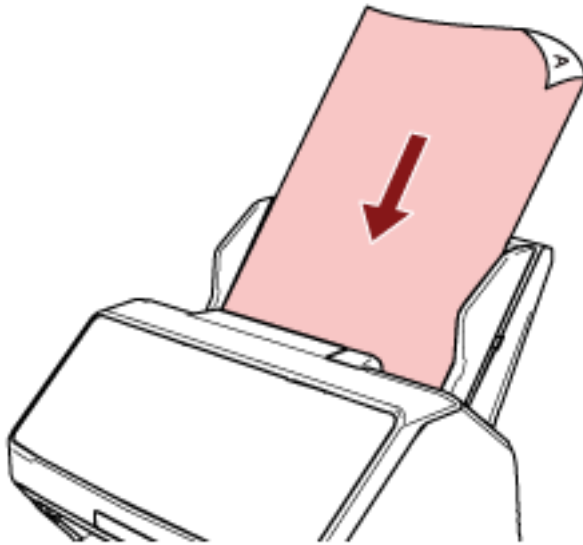



Ayrıntılar için bkz. [ADF Kağıt Kanalına \(Besleyici\) bir Belge Yerleştirme \(sayfa 109\)](#).

#### 4 LCD'deki [İş listesi] ekranından bir iş seçin ve bir tarama başlatın.

- a Bir iş seçmek için [ $\Delta$ ] düğmesine/[ $\nabla$ ] düğmesine ve ardından [Scan/Enter] düğmesine basın.**

Tarama başlar.

#### **İPUCU**

Ekranda bir mesaj görüntülenebilir.

Mesajı kontrol edin ve taramayı başlatmak için [Scan/Enter] düğmesine basın.

[İş listesi] ekranına dönmek için [Stop/Clear] düğmesine basın.

- b Ekranda kaydetme işleminin tamamlandığını belirten bir uyarı görüntülendiğinde [Scan/Enter] düğmesine basın.**

[İş listesi] ekranına dönün.

Görüntüler PaperStream NX Manager'a gönderilir.

Ayrıntılar için, PaperStream NX Manager Kullanıcı Kılavuzuna bakınız.

## Bir İŖi İŖleme (PaperStream NX Manager ile)[fi-8150/fi-8250]

Bu blmde, PaperStream NX Manager'da bir iŖ setini iŖleyerek bir taramayı baŖlatmanın temel iŖ akıŖı aıklanmaktadır.

Tarayıcı ile bir iŖi iŖlemek iin, bir ortam kurmanız ve PaperStream NX Manager iin ayarları yapılandırmanız gerekir.

Ayrıntılar iin, PaperStream NX Manager Kullanıcı Kılavuzuna bakınız.

### 1 Tarayıcıyı aın.

Ayrıntılar iin bkz. [Tarayıcıyı Ama \(sayfa 69\)](#).

### 2 İŖlev Numarası Gstergesinde "1" grntlendiğinde, ADF kađıt kanalına (besleyici) bir belge ykleyin.

Belgeyi ADF kađıt alma tablası (besleyici) yz aŖađı bakacak Ŗekilde yerleŖtirin.

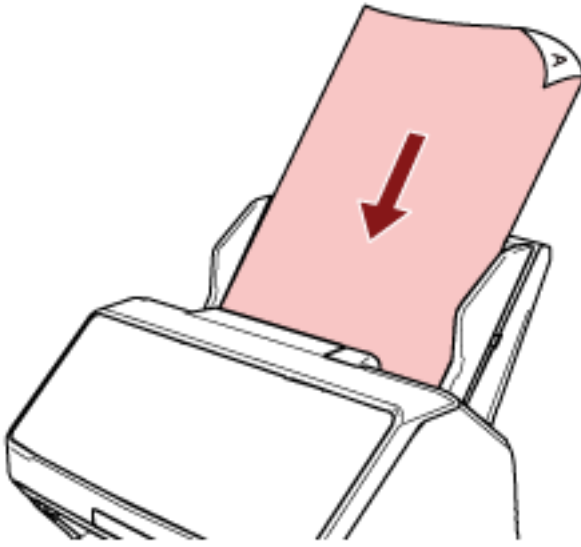

Ayrıntılar iin bkz. [ADF Kađıt Kanalına \(Besleyici\) bir Belge YerleŖtirme \(sayfa 109\)](#).

### 3 Bir iŖ iin bir numara (1'den 9'a kadar) semek zere [Function] dđmesine ve ardından da [Scan/Stop] dđmesine basın.

Tarama baŖlar.

Grntler PaperStream NX Manager'a gnderilir.

Ayrıntılar iin, PaperStream NX Manager Kullanıcı Kılavuzuna bakınız.

#### İPUCU

Yneticiye nceden hangi iŖin seileceđini sorun.

# Belgeleri Yükleme Şekli

Bu bölümde tarayıcıya belgelerin nasıl yükleneceği anlatılır.

## ADF Kağıt Kanalına (Besleyici) bir Belge Yükleme

Bu bölümde normal kağıt belgelerinin ADF kağıt kanalına (besleyici) nasıl yükleneceği açıklanmaktadır.

## ADF Kağıt Kanalına (Besleyici) Yükleme Üzere Belgeleri Hazırlama

ADF kağıt kanalına (besleyici) birden fazla belge yüklerken aşağıdaki hazırlıkları yapın.

### İPUCU

Normal işlemler için gerekli kağıt boyutu ve kalitesi ile ilgili ayrıntılar için bkz. [Taranabilen Belgeler \(sayfa 113\)](#).

#### 1 Belgeleri kontrol edin.

##### a Yüklenecek belgelerin genişliklerinin aynı mı yoksa farklı mı olduğunu kontrol edin.

Genişliklerinin aynı veya farklı olmasına bağlı olarak belgeleri yükleme biçimi değişiklik gösterir.

Belgelerin genişlikleri farklıysa bkz. [Çeşitli Belgeleri bir Arada Tarama Koşulları \(sayfa 123\)](#) veya [Farklı Genişlikteki Belgeler \(sayfa 172\)](#).

##### b Yaprak sayısını kontrol edin.

100 adede kadar yaprak yüklenebilir (80 g/m<sup>2</sup> kağıt ağırlığı ve belge yığınının 10 mm'nin altında olmak üzere).

Ayrıntılar için bkz. [Yükleme Kapasitesi \(sayfa 119\)](#).

#### 2 Belgeleri yelpazeleyin.

##### a 10 mm veya daha az kalınlıkta bir belge istifini elinize alın.

**b** Belgeleri iki ucundan tutup, yelpazeleyin.

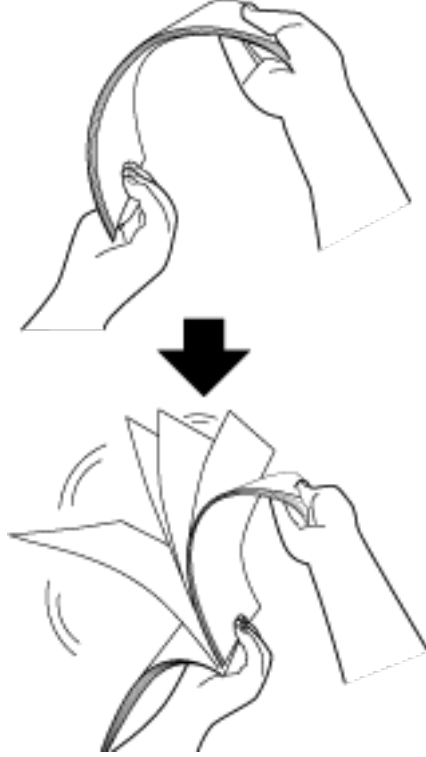

**c** Belgeleri 90 derece döndürün ve tekrar aynı şekilde yelpazeleyin.

**d** Bütün belgeler için adım **a** ile **c** arasındaki adımları gerçekleştirin.

**e** Belgelerin üst kenarlarını aynı hizaya getirin.

## ADF Kağıt Kanalına (Besleyici) bir Belge Yerleştirme

**1 Kağıt kanalı uzantılarını belgenin uzunluğuna göre çekin.**

Ayrıntılar için bkz. [ADF Kağıt Kanalını \(Besleyici\) Ayarlama \(sayfa 78\)](#).

**2 Çıktı rafını belgenin uzunluğuna göre ayarlayın.**

Ayrıntılar için bkz. [Çıktı Rafını Ayarlama \[fi-8190/fi-8170/fi-8150/fi-8150U\] \(sayfa 79\)](#) veya [Çıktı Rafını Ayarlama \[fi-8290/fi-8270/fi-8250/fi-8250U\] \(sayfa 84\)](#).

**3 ADF kağıt kanalına (besleyici) bir belge yerleştirin.**

Belgeyi ADF kağıt alma tablası (besleyici) yüzü aşağı bakacak şekilde yerleştirin.

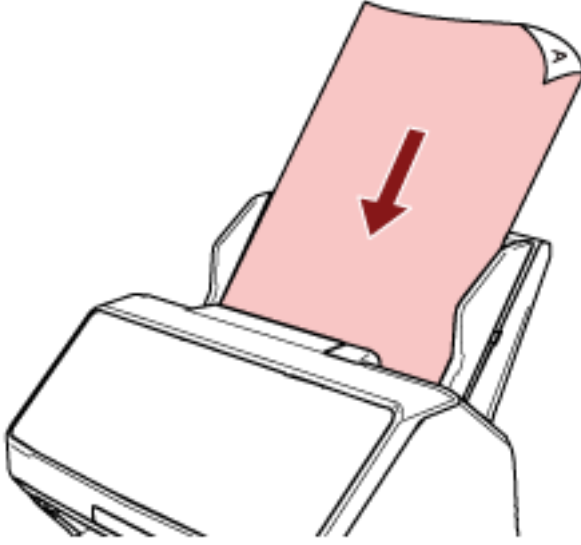

### DİKKAT

- Bütün ataş ve zımbaları çıkarın.
- Belgeler tarayıcıya beslenemediğinde veya üst üste binmiş belgeler beslendiğinde belge sayısını azaltın.

**4 Kenar kılavuzlarını belgelerin genişliğine göre ayarlayın.**

Kenar kılavuzlarıyla belgeler arasında boşluk kalmayacak şekilde kenar kılavuzlarını kaydırın.

Kenar kılavuzlarıyla belgeler arasında bir boşluk varsa belgeler eğri olarak beslenebilir.

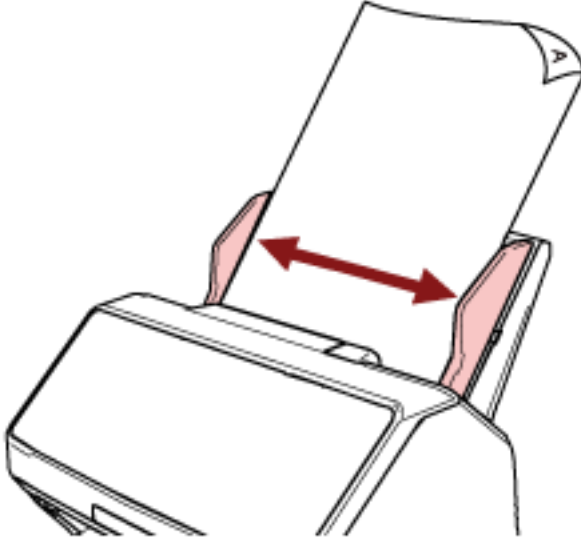

### DİKKAT

Uzun sayfalar tararken aşağıdakilere dikkat edin:

- Belge yüklerken  
Yüklenen belgeyi ADF kağıt kanalından (besleyici) dışarı düşmeyecek şekilde elinizle destekleyin.



- Belge çıkarıldığında

Kağıt çıkış tepsisinin etrafında yeterince boşluk bırakın ve çıkartılan yaprağı kağıt çıkış tepsisinden düşmemesi için yakalayın.

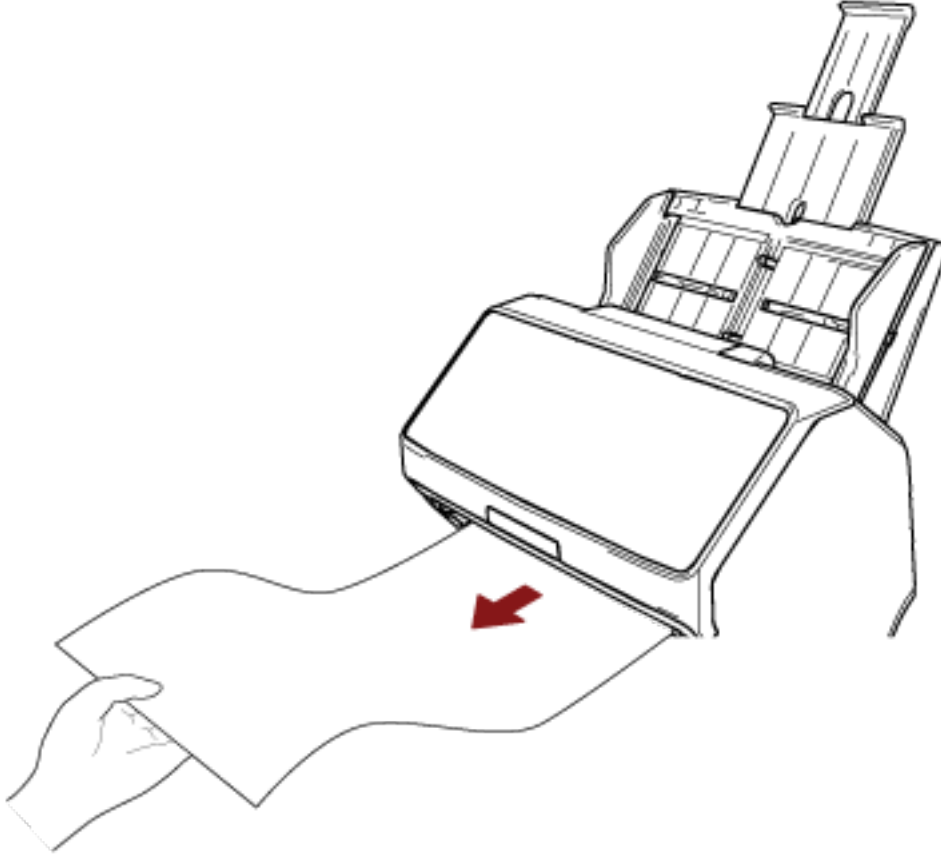

Parmağınızı belgenin kenarında kesmemeye dikkat edin.

## Düz Yataklıya bir Belge Yerleştirme [fi-8290/fi-8270/fi-8250/fi-8250U]

### 1 Belge kapağını açın.

Ayrıntılar için bkz. [Belge Kapağını Açma \(sayfa 76\)](#).

### 2 Belge yatağına bir belge yerleştirin.

Sol üst köşesini referans noktasıyla hizalamak için belgeyi yüzü aşağı bakacak şekilde yerleştirin.

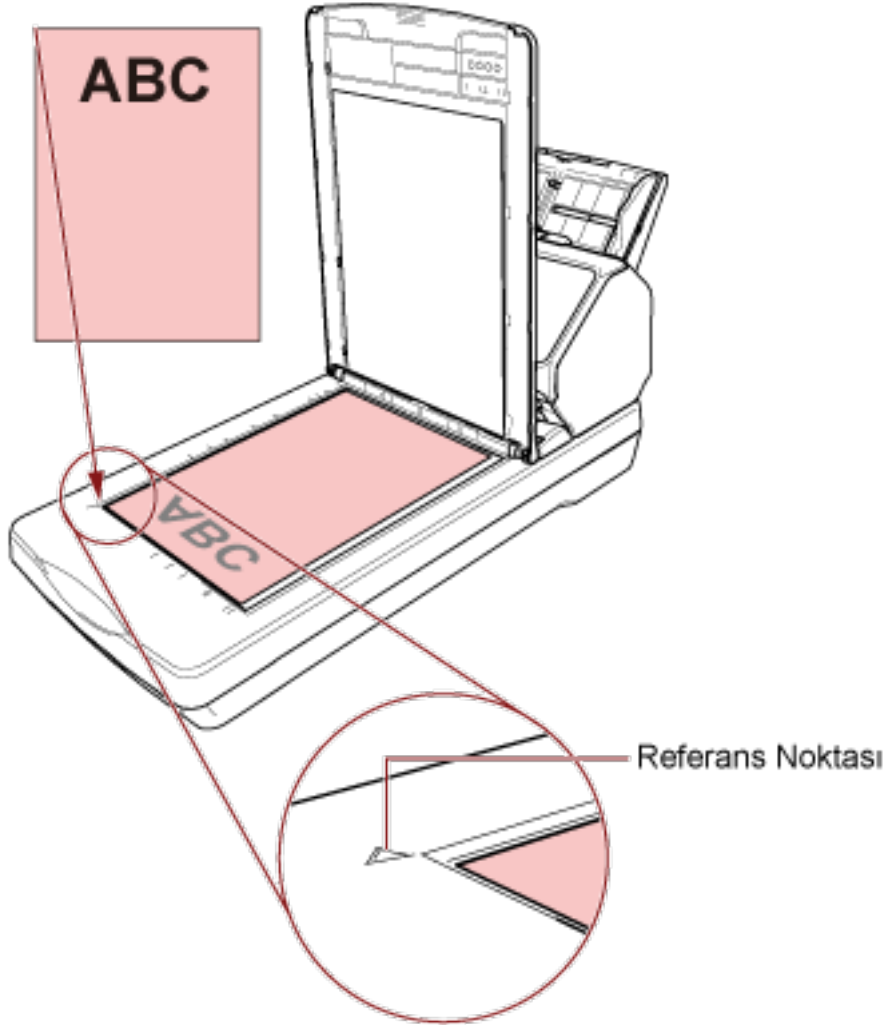

### 3 Belge kapağını kapatın.

Ayrıntılar için bkz. [Belge Kapağını Kapatma \(sayfa 77\)](#).



## Taranabilen Belgeler

### Kağıt boyutu

Aşağıdaki kağıt boyutları taranabilir:

|  |  |  |
|--|--|--|
| ADF  | Maksimum boyut (genişlik × uzunluk) (*1) | <ul style="list-style-type: none"> <li>• A4 (dikey) (210 × 297 mm)</li> <li>• Legal (dikey) (8,5 ×)</li> <li>• Uzun sayfalı belge (*2) (215,9 × 863,6 mm, 215,9 × 6.096 mm)</li> </ul> |
|  | Minimum boyut (genişlik × uzunluk)       | 48 × 50 mm/1,9 × 2,0 inç   |
| Düz yataklı [fi-8290/fi-8270/fi-8250/fi-8250U] | Maksimum boyut (genişlik × uzunluk)      | 215,9 × 297 mm/8,5 × 11,7 inç  |

\*1: Yan kılavuz ayarlayıcısını çıkarmak için bir tükenmez kalem kullanırsanız ve ardından ADF kağıt kanalını (besleyici) tarayıcıya takarsanız, genişliği 240 mm'ye (9,4 inç) kadar olan belgeler beslenebilir.

Ayrıntılar için bkz. [Genişliği 220 mm ila 240 mm Olan Belgeleri Tarama \(sayfa 175\)](#).

\*2: Tarayıcı sürücüsüne veya görüntü tarama uygulamasının ayarlarına bağlı olarak, taramayı gerçekleştirmek için yeterli bellek bulunmayabilir.

Çözünürlüğü 200 dpi veya daha küçük bir değer olduğu zaman uzun sayfa taraması, 6.096 mm uzunluğuna kadar olan belgeleri destekler.

Belge boyutuna bağlı olarak çözünürlüğün aşağıdaki dpi değerine ayarlanması gerektiğine dikkat edin.

- 863,6 mm'yi (34 inç) aşan ancak 2.700 mm'yi (106,3 inç) aşmayan bir uzunluk 600 dpi veya daha az
- 2.700 mm'yi (106,3 inç) aşan ancak 4.064 mm'yi (160 inç) aşmayan bir uzunluk 400 dpi veya daha az
- 4.064 mm'yi (160 inç) aşan ancak 5.461 mm'yi (215 inç) aşmayan bir uzunluk 300 dpi veya daha az
- 5.461 mm'yi (215 inç) aşan ancak 6.096 mm'yi (240 inç) aşmayan bir uzunluk 200 dpi veya daha az

### Belge Türü

Belge türleri (kağıt türleri) aşağıdaki gibidir:

- I.hamur kağıt
- II.hamur kağıt
- PPC kağıt (geri dönüştürülmüş kağıt)
- Plastik kart

- Pasaport gibi kitapçıklar

Yukarıdakilerden farklı türde bir belgeyi tararken, bunun taranıp taranmayacağını kontrol etmek için önce aynı belge (kağıt) üzerinde bir deneme yapın.

## Belge Kalınlığı (Kağıt Ağırlığı)

Aşağıdaki kağıt ağırlığına (kalınlık) sahip belgeler taranabilir:

- 20 ile 465 g/m<sup>2</sup> arası
- A8 boyutu için, 128 ile 209 g/m<sup>2</sup> arası
- Plastik kartlar için 1,4 mm veya daha az (kabartmalı kartlara izin verilir (ISO7810 ID-1 türüne uygun olmalıdır))
- Pasaportlar için 7 mm veya daha az (ISO/IEC 7810 ID-3 uyumlu) (\*1)

\*1:fi-8190/fi-8290/fi-8170/fi-8270 için, 7 mm kalınlığa kadar bir pasaport Kitapçık Aktarım Kağıdı olmadan taranabilir.

fi-8150/fi-8250/fi-8150U/fi-8250U için, bir pasaportu taramak için Kitapçık Aktarım Kağıdı kullanın. Kitapçık Aktarım Kağıdını kullanırken, Kitapçık Aktarım Kağıdını içeren bir belge kalınlığı en fazla 7 mm olmalıdır.

## Başarıyla Taranamayabilecek Belgeler

Aşağıdaki tür belgeler başarıyla taranamayabilir:

- Eş kalınlıkta olmayan belgeler (zarf veya eki olan belgeler gibi)
- Buruşuk veya kıvrılmış belgeler
- Katlanmış veya yırtılmış belgeler
- Kopya kağıdı
- Kuşe kağıdı
- Karbon kağıdı
- Işığa duyarlı kağıt
- Delikli belgeler
- Kare veya dikdörtgen olmayan belgeler
- Çok ince kağıt
- Fotoğraflar (foto kağıdı)

### İPUCU

Başarıyla taranamayan belgeler (Aktarım) Kağıt kullanılarak taranabilir.

Buruşuk, kıvrılmış veya katlanmış belgeler de belgeler üzerindeki buruşukluklar, kıvrılmalar veya kat izleri düzeltilerek taranabilir.

## Taranmaması Gereken Belgeler

Aşağıdaki tür belgeler taranmamalıdır:

- Ataşlı veya zımbalı belgeler
- Mürekkebi hala ıslak olan belgeler
- 48 × 50 mm'den (1,9 × 2,0 inç) küçük belgeler
- 240 mm'den (9,5 inç) geniş belgeler (\*1)
- Kağıt ve plastik olmayan maddelerden oluşan belgeler (örn. kumaş, metal yaprak ve OHP film)
- Hasar görmemesi gereken sertifikalar ve nakit kuponları gibi önemli belgeler

\*1: Yan kılavuz ayarlayıcısını çıkarmak için bir tükenmez kalem kullanırsanız ve ardından ADF kağıt kanalını (besleyici) tarayıcıya takarsanız, genişliği 240 mm'ye (9,4 inç) kadar olan belgeler beslenebilir.

Ayrıntılar için bkz. [Genişliği 220 mm ila 240 mm Olan Belgeleri Tarama \(sayfa 175\)](#).

### **DİKKAT**

Karbonsuz kağıt belgeler, fren silindirine ve beslemek için kullanılan silindirlere (besleme silindirleri gibi) zarar verebilecek kimyasal maddeler içerdiği için tarayıcı hata verebilir.

## Önlemler

### ● Taranacak belgelerle ilgili notlar

Taranacak belgelere bağlı olarak aşağıdakilere dikkat edin.

- Karbonsuz kağıt fren silindiri ve toplama silindiri gibi silindirlere zarar verebilecek kimyasal maddeler içerdiği için aşağıdakilere dikkat edin:
  - Temizleme  
Sık sık kağıt sıkışması meydana geliyorsa, fren silindirini ve toplama silindirini temizleyin.  
Ayrıntılar için bkz. [Günlük Bakım \(sayfa 213\)](#).
  - Sarf malzemelerinin değiştirilmesi  
I. hamur belgelerin taranmasına kıyasla fren silindiri ve toplama silindirinin kullanım ömrü daha kısa olabilir.
- II. hamur belgeler taranırken, I. hamur belgelerin taranmasına kıyasla fren silindiri ve toplama silindirinin kullanım ömrü daha kısa olabilir.
- Belge üzerindeki bir fotoğraf/yapışkan not tarama sırasında fren silindiri ve veya toplama silindirine temas ettiğinde, fren silindiri ve toplama silindiri zarar görebilir.
- Fotoğraf gibi parlak kağıtlar tarandığında belgenin yüzeyi zarar görebilir.  
Kolay zarar görebilen belgeler için opsiyonel Aktarım Kağıdı veya Fotoğraf Aktarım Kağıdı kullanın.
- Parlak kağıtlar taranırken LED ışığı parlak yansıyabilir.
- Yarı saydam belgeleri tararken ışık akmasını önlemek için tarayıcı sürücüsünde [Parlaklık] değerini artırın.
- Kurşun kalemle yazılmış belgeleri tararken, belgede üzerinde besleme hatalarına neden olabilecek siyah izler kalabilir.  
Silindirleri sık sık temizleyin.  
Temizleme ile ilgili ayrıntılar için bkz. [Günlük Bakım \(sayfa 213\)](#).
- Sıklıkla belgeler beslenmezse, belgeler üst üste binmiş olarak beslenirse veya sıkıştırsa bkz. [Sorun Giderme \(sayfa 281\)](#).
- Belgeleri ADF ile taradığınızda, tüm belgelerin ön kenarda düz olması gerekir.  
Belgelerin ilk olarak tarayıcıya alınacak kenardaki kıvrımlarının aşağıdaki aralıklarda olmasına dikkat edin.



### ● Plastik kartlarla ilgili notlar

Plastik kart tararken aşağıdakilere dikkat edin.

- Aşağıdaki özelliklere sahip bir kart kullandıktan emin olun ve taramadan önce kartın beslenebildiğini kontrol edin.
  - Tür: ISO7810 ID-1 türüyle uyumludur
  - Boyut: 85,6 × 53,98 mm
  - Kalınlık: 1,4 mm veya daha az (kabartmalı kartlara izin verilir)
  - Malzeme: PVC (polyvinyl chloride) veya PVCA (polyvinyl chloride acetate)
- ADF kağıt kanalına (besleyici) yüklenebilecek plastik kart sayısı şu şekildedir:
  - Kalınlığı 0,76 mm veya daha az olan kabartmasız plastik kartlar için en fazla 10
  - Kalınlığı 1,4 mm veya daha az olan kabartmasız plastik kartlar için en fazla 5
 Plastik kart kabartmalıysa, bir seferde yalnızca bir kart yükleyebileceğinize dikkat edin.

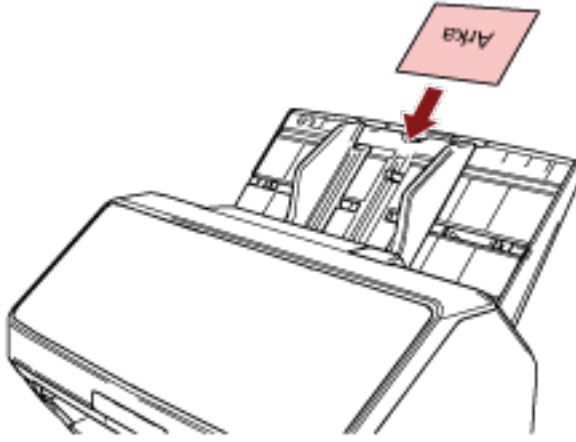

- Kartın ADF kağıt alma tablasına (besleyici) yüzü aşağı bakacak şekilde yerleştirilmesi önerilir.
- Sert kartlar doğru beslenmeyebilir.
- Kart yüzeyinde yağ (parmak izi) ve benzeri kir varsa taramayı kartı temizledikten sonra gerçekleştirin.
- Damgalayıcı bağlanmışsa plastik kartlar taranamaz.

#### ● Kitapçıklarla ilgili notlar

Kitapçık tararken aşağıdakilere dikkat edin.

- Aşağıdaki özelliklere sahip bir kitapçık kullandıktan emin olun ve taramadan önce kitapçığın beslenebildiğini kontrol edin.
  - Kalınlık: 7 mm veya daha az
 Bir pasaport tarayacaksanız bunun aşağıdaki özelliklere sahip olduğundan emin olun.
  - Tür: ISO/IEC 7810 ID-3 ile uyumlu
  - Boyut: 125 × 88 mm (kapalı iken)
  - Boyut: 125 × 176 mm (açıldığında)
- Bir pasaporta sayfalar eklenmişse veya bir vize eklenmişse ve bu yüzden 7 mm'yi aşıyorsa pasaport beslenemez.

- Açık kitapçığı ADF kağıt kanalına (besleyici) yüzü aşağı bakacak ve daha fazla sayfaya sahip olan tarafın kenarı önde olacak şekilde yükleyin. Bir kitapçığı yanlış yönde tararsanız, kitapçık zarar görebilir veya görüntü dikey olarak uzatılabilir.
- Kitapçığı tamamen açın ve ADF kağıt kanalına (besleyici) yükleyin. Aksi takdirde kitapçık beslenmeyebilir.
- Kitapçık tararken, besleme modunu Elle Besleme Moduna geçirmek için [Manual Feed] düğmesine basın.  
Bir taramayı başlatır ancak besleme modunu Elle Besleme Modu olarak değiştirmeniz ADF'yi kapatın, tekrar açın ve ardından besleme modunu Elle Besleme Modu olarak değiştirin.  
Besleme modunu Elle Besleme Moduna değiştirme ayarı tarayıcı sürücüsünde de yapılandırılabilir.
- Kirli silindirler besleme hatalarına veya kitapçığın kirlenmesine neden olabilir.  
Silindirleri sık sık temizleyin.  
Temizleme ile ilgili ayrıntılar için bkz. [Günlük Bakım \(sayfa 213\)](#).
- Bir kitapçığın ön veya arka yüzünde yağ (parmak izi) gibi kirlenmeler varsa taramadan önce temizleyin.
- Kitapçığın kirlenmesini veya zarar görmesini istemiyorsanız isteğe bağlı Kitapçık Aktarım Kağıdını kullanın.
- Açık bir kitapçığın bir sayfasına (taranacak tarafa) vize gibi bir kağıt eklenmişse, opsiyonel Kitapçık Aktarım Kağıdının kullanılması önerilir.
- Kitapçık Aktarım Kağıdını kullanırken, tarayıcı sürücüsünde Kitapçık Aktarım Kağıdı için tarama ayarlarını yapılandırın ve bir tarama gerçekleştirin.

## Yükleme Kapasitesi

Kağıt boyutu ve ağırlığına bağlı olarak ADF kağıt kanalına (besleyici) kaç adet belge yüklenebileceği belirlenir.

Aşağıdaki grafiğe bakınız.

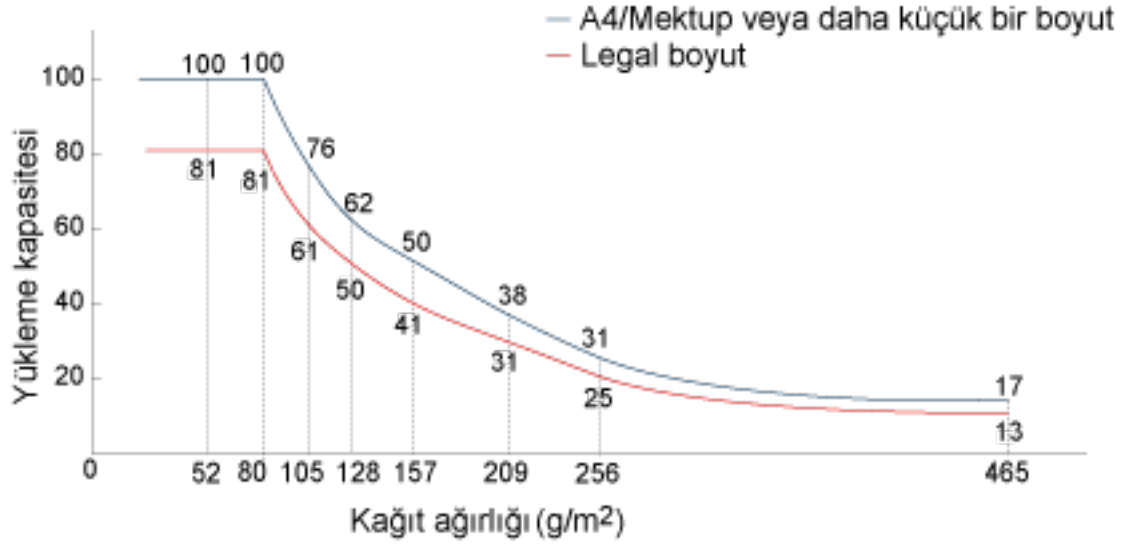

| Birim   | g/m <sup>2</sup> | lb  | kg   |
|---------|------------------|-----|------|
| Dönüşüm | 20               | 5,3 | 17   |
|         | 27               | 7,2 | 23   |
|         | 30               | 8,0 | 26   |
|         | 40               | 11  | 34,5 |
|         | 52               | 14  | 45   |
|         | 64               | 17  | 55   |
|         | 75               | 20  | 65   |
|         | 80               | 21  | 69   |
|         | 105              | 28  | 90   |
|         | 128              | 34  | 110  |
|         | 157              | 42  | 135  |
|         | 209              | 56  | 180  |
|         | 256              | 68  | 220  |
|         | 465              | 124 | 400  |

## Delik Açılmaması Gereken Bölge

Resim 1'de açık pembe renkte gösterilen alanında delik varsa hata meydana gelebilir.  
Bu tür belgeleri taramak için düz yataklığı kullanın [fi-8290/fi-8270/fi-8250/fi-8250U].

Resim 1

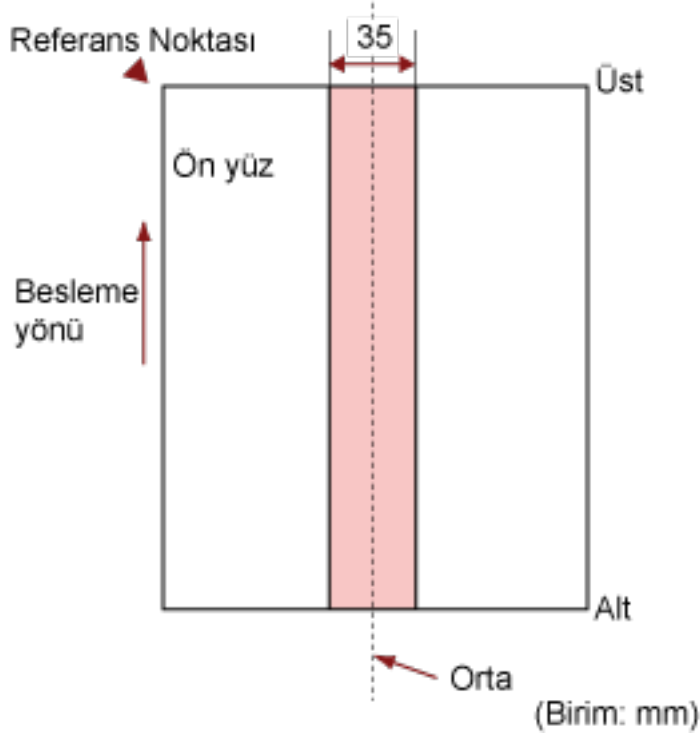

### DİKKAT

Yukarıdaki koşul belge toplama silindiri genişliğinin ortasına gelecek şekilde yerleştirilmişse geçerlidir.

### İPUCU

35 mm genişliğindeki orta sütuna denk gelen alanda delik varsa, hata oluşmasını önlemek için belgeyi sola veya sağa kaydırabilirsiniz.



## Üst Üste Binmiş Belgeleri (Çoklu Besleme) Doğru Tespit Etmek için Gerekli Koşullar

Çoklu besleme, iki veya daha fazla sayfa üst üste bindiğinde aynı anda beslendiğinde oluşan bir hatadır. Üst üste binmiş belgeler ultrasonik algılayıcıyla veya belgelerin uzunluk farklarına göre tespit edilir. Yüklenmiş belgeler için, üst üste binmiş belgeleri doğru tespit etmek üzere şu koşullar gereklidir.

### Üst Üste Binmiş Belgeleri Ultrasonik Algılayıcıyla Tespit Etme

- Kağıt ağırlığı: 20 ile 465 g/m<sup>2</sup> arası
- Sayfanın ortasının her iki tarafından 35 mm'lik (1,38 inç) alan içerisine delik açmayın.  
[Delik Açılmaması Gereken Bölge \(sayfa 120\)](#) bölümünde bkz. Resim 1.
- Sayfanın ortasının her iki tarafından 35 mm'lik alan içerisine tutkal veya diğer bir yapışkanla başka herhangi bir belge yapıştırmayın.  
[Delik Açılmaması Gereken Bölge \(sayfa 120\)](#) bölümünde bkz. Resim 1.

### Üst Üste Binmiş Belgeleri Uzunluktaki Farkla Tespit Etme

- Aynı uzunluktaki sayfaları ADF kağıt kanalına (besleyici) yerleştirin.
- Belge uzunlukları arasındaki fark: %1 veya daha az
- Sayfanın ortasının her iki tarafından 35 mm (1,38 inç)'lik alan içerisine delik açmayın.  
[Delik Açılmaması Gereken Bölge \(sayfa 120\)](#) bölümünde bkz. Resim 1.

### Üst Üste Binmiş Belgeleri Ultrasonik Algılayıcıyla ve Uzunluktaki Farkla Tespit Etme

- Aynı uzunluktaki sayfaları ADF kağıt kanalına (besleyici) yerleştirin.
- Kağıt ağırlığı: 20 ile 465 g/m<sup>2</sup> arası
- Belge uzunlukları arasındaki fark: %1 veya daha az
- Sayfanın ortasının her iki tarafından 35 mm (1,38 inç)'lik alan içerisine delik açmayın.  
[Delik Açılmaması Gereken Bölge \(sayfa 120\)](#) bölümünde bkz. Resim 1.
- Sayfanın ortasının her iki tarafından 35 mm'lik alan içerisine tutkal veya diğer bir yapışkanla başka herhangi bir belge yapıştırmayın.  
[Delik Açılmaması Gereken Bölge \(sayfa 120\)](#) bölümünde bkz. Resim 1.

#### **DİKKAT**

Yukarıdaki koşul belge toplama silindiri genişliğinin ortasına gelecek şekilde yerleştirilmişse geçerlidir.

#### **İPUCU**

- Üst üste binmiş belgeleri tespit etme doğruluğu Belge tipine bağlı olarak azalabilir. Üst üste binmiş belgeler, bir belgenin besleme yönünde üstten 30 mm'lik kısmı için tespit edilemez.
- Software Operation Panel'de [Delik Açılmaması Gereken Bölge \(sayfa 120\)](#) bölümünde Resim 1'de açıklanan alan dahilinde üst üste binmiş belgeleri tespit edilmeyeceği bir alan belirleyebilirsiniz. Ayrıntılar için bkz. [Üst Üste Binmiş Belgelerin \(Çoklu Besleme\) Tespiti ile İlgili Ayarlar \(sayfa 378\)](#).

- [Akıllı çoklu besleme işlevi] için [Standart modu] seçildiğinde, bir belgeye (yapışkan notlar gibi) eklenmiş bir kağıt parçası (besleme yönünde 80 mm (3,15 inç) veya daha az) için üst üste binme algılanmaz.

## Çeşitli Belgeleri bir Arada Tarama Koşulları

Farklı kağıt ağırlığı/sürtünme katsayısı/boyutuna sahip karışık bir belge grubu tarandığında aşağıdaki koşullar geçerlidir.

Tarama işleminden önce birkaç sayfa tarayarak belgelerin içeri alınıp alınmadığını test edin.

Tarama ile ilgili ayrıntılar için bkz. [Farklı Genişlikteki Belgeler \(sayfa 172\)](#).

### Kağıt Yönü

Kağıt lifinin yönü ile besleme yönü ile aynı olmalıdır.

### Kağıt Ağırlığı (Kalınlık)

Aynı toplu taramada farklı kağıt ağırlığına sahip belgeleri tararken, kağıt ağırlığını aşağıdaki aralıkta tutun:

27 ile 413 g/m<sup>2</sup> arası

### Sürtünme Katsayısı

Belgeler için aynı üreticinin ürettiği aynı kağıt türünün kullanılması önerilir.

Taranacak belgelerde farklı üreticilerin veya markaların kağıtları bir arada taranırsa, sürtünme katsayısı farkı artacağı için kağıt besleme performansı olumsuz etkilenir.

Önerilen sürtünme katsayıları aşağıdaki gibidir:

0,35 ile 0,60 arası (kağıt sürtünme katsayısı referans değeri)

### Belge Konumu

Tüm belgeleri toplama silindirin genişliğini kapsayacak şekilde yerleştirin (yakl. 39 mm genişlik).

Karışık yığın taramayla ilgili olarak bkz. [Kağıt boyutu \(sayfa 124\)](#) bölümündeki [Toplu Tarama İçin Standart Kağıt Boyutlarının Kombinasyonları \(sayfa 125\)](#).

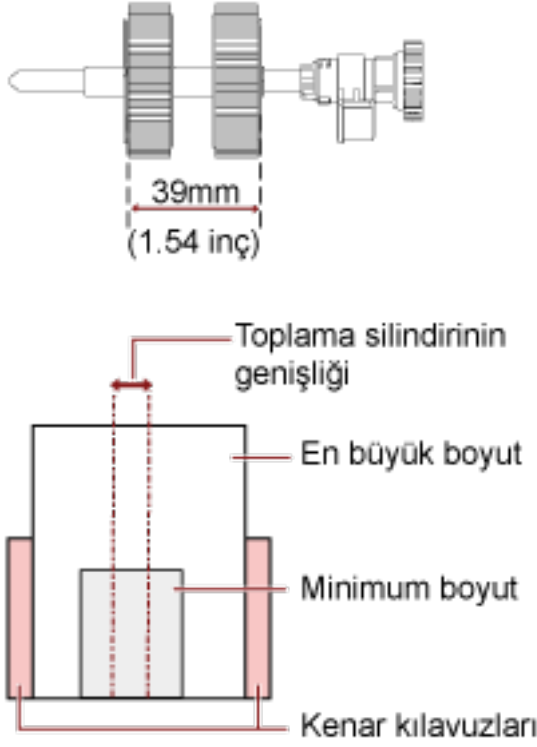

### İPUCU

En küçük belge toplama silindirinin genişliğini kapladığında, aşağıdaki resimde gösterildiği gibi bir tarafa doğru yüklenmiş olsalar bile tüm belgeleri bir tarafta hizalanacak şekilde yükleyin. Böylece belgelerin eğri beslenmesi önlenir.

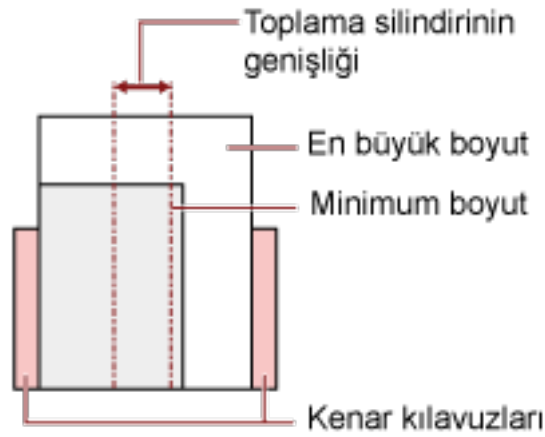

### Kağıt boyutu

Farklı boyutlarda belgelerden oluşan bir karışık yığın taradığınız zaman belgeler düz olarak beslenmezse, kağıt sıkışmaları veya görüntü kaybı gibi sorunlar yaşanabilir.

Belgenin eğri olup olmadığını anlamak için taranan belgelerin kontrol edilmesi önerilir.

**DİKKAT**

- Farklı boyutlardaki belgeler bir arada taradığında kenar kılavuzları her bir yaprağa düzgün bir şekilde sığmadığı için belgelerin eğik (çarpık) olarak taranması daha olasıdır.
- Farklı uzunluktaki belgelerden oluşan bir karışık yığını tararken ve üst üste binmiş belgeleri tespit ederken, uzunluğa göre tespit etme yöntemini belirlemeyin.

**Toplu Tarama İçin Standart Kağıt Boyutlarının Kombinasyonları**

Toplu tarama için kullanılabilir kağıt boyutu aralıkları için aşağıdaki çizelgeye bakınız.

| Kağıt Boyutu<br>Genişlik (mm)<br>(*1) |                  | En büyük boyut   |                  |                  |                  |                  |                  |                  |                  |        |        |  |   |
|---------------------------------------|------------------|------------------|------------------|------------------|------------------|------------------|------------------|------------------|------------------|--------|--------|--|---|
|                                       |                  | LTR (P)<br>A3-CS | A4 (P)<br>A5 (L) | B5 (P)<br>B6 (L) | A5 (P)<br>A6 (L) | B6 (P)<br>B7 (L) | A6 (P)<br>A7 (L) | B7 (P)<br>B8 (L) | A7 (P)<br>A8 (L) | B8 (P) | A8 (P) |  |   |
|                                       |                  | 216              | 210              | 182              | 149              | 129              | 105              | 91               | 74,3             | 64,3   | 52,5   |  |   |
| En küçük boyut:                       | LTR (P)<br>A3-CS | 216              | ■                |                  |                  |                  |                  |                  |                  |        |        |  |   |
|                                       | A4 (P)<br>A5 (L) | 210              | ■                | ■                |                  |                  |                  |                  |                  |        |        |  |   |
|                                       | B5 (P)<br>B6 (L) | 182              | ■                | ■                | ■                |                  |                  |                  |                  |        |        |  |   |
|                                       | A5 (P)<br>A6 (L) | 149              |                  |                  | ■                | ■                |                  |                  |                  |        |        |  |   |
|                                       | B6 (P)<br>B7 (L) | 129              |                  |                  |                  | ■                | ■                |                  |                  |        |        |  |   |
|                                       | A6 (P)<br>A7 (L) | 105              |                  |                  |                  |                  | ■                | ■                |                  |        |        |  |   |
|                                       | B7 (P)<br>B8 (L) | 91               |                  |                  |                  |                  | ■                | ■                | ■                |        |        |  |   |
|                                       | A7 (P)<br>A8 (L) | 74,3             |                  |                  |                  |                  |                  | ■                | ■                | ■      |        |  |   |
|                                       | B8 (P)           | 64,3             |                  |                  |                  |                  |                  |                  |                  |        | ■      |  |   |
|                                       | A8 (P)           | 52,5             |                  |                  |                  |                  |                  |                  |                  |        |        |  | ■ |

■ Mevcut aralık

**LTR:** Mektup boyutu

**A3-CS:**Aktarım Kağıdı

- \*1: Aşağıdaki şekilde, toplu taramanın yan kılavuzlar arasında en geniş ve en dar belgelerinin nasıl ayarlanacağı gösterilmektedir.

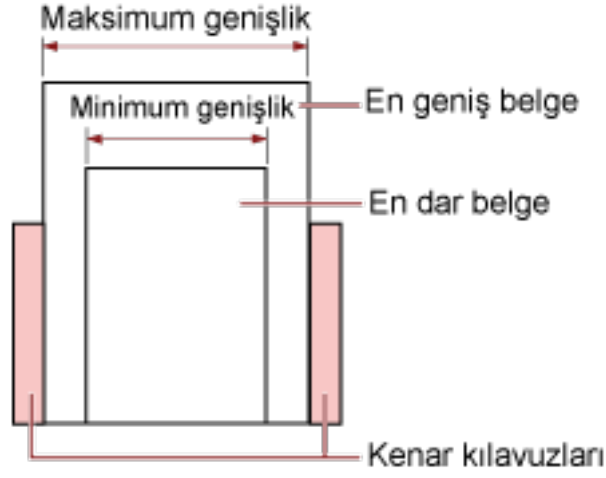
**DİKKAT**

B8 (Dikey) ve A8 (dikey) belgeler aynı yığın içinde farklı boyutlarla bir araya getirilemez.

**Toplu Olarak Taranamayan Belgeler**

Birlikte taranamaması gereken belge türleri aşağıdaki gibidir:

- Karbonsuz kağıt
- İyi cins yazı kağıdı
- Delikli belgeler
- Termal kağıt
- Karbon kaplı kağıt
- OHP film
- Kopya kağıdı

## Otomatik Kağıt Boyutu Tespiti Koşulları

[Otomatik kağıt boyutu tespiti] aşağıdaki belge türünü desteklemez:

- Dikdörtgen olmayan belgeler

[Otomatik kağıt boyutu tespiti] aşağıdaki belge türlerini desteklemeyebilir:

- İnce kağıtlar (52 g/m<sup>2</sup>'den [14 lb] hafif)
- Parlak kenarlı beyaz belgeler
- Koyu renkli (gri) kenarları olan belgeler

## Aktarım Kağıdını Kullanma Koşulları

### ● Kağıt boyutu

Aşağıdaki kağıt boyutları taranabilir:

- Aktarım Kağıdı (216 × 297 mm)
- A3 (297 × 420 mm) (\*1)
- A4 (210 × 297 mm)
- A5 (148 × 210 mm)
- A6 (105 × 148 mm)
- B4 (257 × 364 mm) (\*1)
- B5 (182 × 257 mm)
- B6 (128 × 182 mm)
- Kartvizit (51 × 89 mm) (\*2)
- Mektup (216 × 279,4 mm)
- Tabloid (279,4 × 431,8 mm) (\*1)
- Özel boyut
  - Genişlik  
25,4 ile 431,8 mm arası (\*1)
  - Uzunluk  
25,4 ile 297 mm arası

\*1:216 mm'den daha geniş belgeleri taramak için bunları ikiye katlayın.

\*2:PaperStream IP (ISIS) fi-8000 Series ile tarama yaparken kullanılabilir.

### ● Belge Koşulları

#### Belge Türü

Belge türleri (kağıt türleri) aşağıdaki gibidir:

- Standart ofis kağıdı
- A4/Mektup boyutundan büyük belgeler
- Fotoğraf gibi belgeler oldukça kolay zarar görebilir
- Kupür gibi kağıt sıkışmasına yol açabilen belgeler

#### Kağıt Ağırlığı (Kalınlık)

Aşağıdaki kağıt ağırlığına sahip belgeler taranabilir:

- 209 g/m<sup>2</sup>'ye kadar
- Aşağıdaki kağıt ağırlığına sahip belgeler ikiye katlanmış olarak taranabilir:
- 105 g/m<sup>2</sup>'ye kadar



## Önlemler

Aşağıdaki noktalara dikkat edin:

### ● Aktarım Kağıdı Kullanırken

- Aynı anda en fazla üç Aktarım Kağıdı yüklenebilir.
- Görüntü tarama uygulamasına bağlı olarak, Aktarım Kağıdını yüksek çözünürlükte kullanarak bir [iki sayfalık görüntü] taramasının yapılması için yeterli bellek bulunmayabilir. Bu durumda daha düşük bir çözünürlük seçin ve tekrar taramayı deneyin.
- Aktarım Kağıdının üzerindeki siyah ve beyaz desenin üzerine yazmayın, boyamayın, lekelemeyin veya kesmeyin. Aksi takdirde Aktarım Kağıdı doğru tanınmayabilir.
- Aktarım Kağıdını baş aşağı yüklemeyin. Aksi takdirde kağıt sıkışması olabilir, Aktarım Kağıdı ve içindeki belge zarar görebilir.
- Aktarım Kağıdını kullandıkça yüzeyinde ve içinde kir ve toz birikir. Taramayla ilgili sorunlara neden olabileceği veya taranan sonuçları etkileyebileceği için bunu düzenli olarak temizleyin. Ayrıntılar için bkz. [\(Aktarım\) Kağıdı Temizleme \(sayfa 229\)](#). Sorun devam ederse Aktarım Kağıdını değiştirin.
- Aktarım Kağıdı katlamayın veya çekmeyin.
- Zarar görmüş bir Aktarım Kağıdını kullanmayın. Aksi takdirde tarayıcı arızalanabilir.
- Parmağınızı Aktarım Kağıdının kenarı üzerinde kaydırmayın. Aksi takdirde parmağınız kesilebilir.
- Sık sık kağıt sıkışması meydana geliyorsa, Aktarım Kağıdı ile taramadan önce yaklaşık 50 yaprak PPC kağıdı (geri dönüştürülmüş kağıt) besleyin. PPC kağıdı boş ya da yazdırılmış olabilir.
- Tarama için Aktarım Kağıdına birden fazla küçük belge (fotoğraf veya kartpostal gibi) yerleştirildiğinde kağıt sıkışması olabilir. Aktarım Kağıdına bir kerede tek bir belge yerleştirilmesi önerilir.
- Tarama için Aktarım Kağıdına bir kitapçık (pasaport gibi) yerleştirmeyin. Bu, kağıt sıkışmasına neden olabilir.

### ● Aktarım Kağıdını Saklarken

- Aktarım Kağıdının içinde bir belgeyi uzun süre bırakmayın. Aksi takdirde belge üzerindeki mürekkep Aktarım Kağıdına aktarılabilir.
- Aktarım Kağıdını doğrudan güneş ışığı veya bir ısıtma cihazının yakını gibi yüksek sıcaklıktaki yerlerde uzun süre bırakmayın. Ayrıca Aktarım Kağıdını bu gibi ortamlarda kullanmayın. Aksi takdirde Aktarım Kağıdı deforme olabilir.
- Deformasyonu önlemek için Aktarım Kağıdını üzerinde ağırlık olmadan düz bir yüzeyde tutun.

## Fotoğraf Aktarım Kağıdını Kullanma Koşulları

### ● Kağıt boyutu

Aşağıdaki kağıt boyutları taranabilir:

- Fotoğraf Aktarım Kağıdı (178×127 mm)
- A6 (105 × 148 mm)
- Kartvizit (51 × 89 mm) (\*1)
- Özel boyut
  - Genişlik  
25,4 ile 178 mm arası
  - Uzunluk  
25,4 ile 127 mm arası

\*1:PaperStream IP (ISIS) fi-8000 Series ile tarama yaparken kullanılabilir.

### ● Belge Koşulları

#### Belge Türü

Belge türleri (kağıt türleri) aşağıdaki gibidir:

- Fotoğraf gibi belgeler oldukça kolay zarar görebilir
- Kupür gibi kağıt sıkışmasına yol açabilen belgeler

#### Kağıt Ağırlığı (Kalınlık)

Aşağıdaki kağıt ağırlığına sahip belgeler taranabilir:

- 209 g/m<sup>2</sup>'ye kadar

### Önlemler

Aşağıdaki noktalara dikkat edin:

- Fotoğraf Aktarım Kağıdını Kullanırken
  - Aynı anda en fazla üç Fotoğraf Aktarım Kağıdını yüklenebilir.
  - Fotoğraf Aktarım Kağıdının üzerindeki siyah ve beyaz desenin üzerine yazmayın, boyamayın, lekelemeyin veya kesmeyin.  
Aksi taktirde Fotoğraf Aktarım Kağıdını doğru tanınmayabilir.
  - Fotoğraf Aktarım Kağıdını baş aşağı yüklemeyin.  
Aksi taktirde kağıt sıkışması olabilir, Fotoğraf Aktarım Kağıdını ve içindeki belge zarar görebilir.
  - Fotoğraf Aktarım Kağıdını kullandıkça yüzeyde ve içte kir ve toz birikir.  
Taramayla ilgili sorunlara neden olabileceği veya taranan sonuçları etkileyebileceği için bunu düzenli olarak temizleyin.  
Ayrıntılar için bkz. [\(Aktarım\) Kağıdı Temizleme \(sayfa 229\)](#).  
Sorun devam ederse Fotoğraf Aktarım Kağıdını değiştirin.
  - Fotoğraf Aktarım Kağıdını katlamayın veya çekmeyin.

- Zarar görmüş bir Fotoğraf Aktarım Kağıdını kullanmayın.  
Aksi takdirde tarayıcı arızalanabilir.
- Parmağınızı Fotoğraf Aktarım Kağıdının kenarı üzerinde kaydırmayın.  
Aksi takdirde parmağınız kesilebilir.
- Sık sık kağıt sıkışması meydana geliyorsa, Fotoğraf Aktarım Kağıdı ile taramadan önce yaklaşık 50 yaprak PPC kağıdı (geri dönüştürülmüş kağıt) besleyin.  
PPC kağıdı boş ya da yazdırılmış olabilir.
- Tarayıcı sürücüsünde iki sayfalık görüntü için bir ayar etkinleştirilmiş olsa bile sadece ön yüz görüntüsü oluşturulur.
- Tarama için Fotoğraf Aktarım Kağıdına bir kitapçık (pasaport gibi) yerleştirmeyin.  
Bu, kağıt sıkışmasına neden olabilir.
- Fotoğraf Aktarım Kağıdını Saklarken
  - Fotoğraf Aktarım Kağıdının içinde bir belgeyi uzun süre bırakmayın.  
Aksi takdirde belge üzerindeki mürekkep Fotoğraf Aktarım Kağıdına aktarılabilir.
  - Fotoğraf Aktarım Kağıdını doğrudan güneş ışığı veya bir ısıtma cihazının yakını gibi yüksek sıcaklıktaki yerlerde uzun süre bırakmayın.  
Ayrıca Fotoğraf Aktarım Kağıdını bu gibi ortamlarda kullanmayın.  
Aksi takdirde Fotoğraf Aktarım Kağıdı deforme olabilir.
  - Deformasyonu önlemek için Fotoğraf Aktarım Kağıdını üzerinde ağırlık olmadan düz bir yüzeyde tutun.

## Kitapçık Aktarım Kağıdını Kullanma Koşulları

### ● Kağıt boyutu

Aşağıdaki kağıt boyutları taranabilir:

- Kitapçık Aktarım Kağıdı (150 × 195 mm)
- Pasaport (88 × 125 mm)
- Hesap cüzdanı (87 × 140 mm)
- Özel boyut
  - Genişlik  
25,4 ile 150 mm arası
  - Uzunluk  
25,4 ile 195 mm arası

### ● Belge Koşulları

#### Belge Türü

Belge türleri (kağıt türleri) aşağıdaki gibidir:

- Kitapçık

#### Kağıt Ağırlığı (Kalınlık)

Aşağıdaki kağıt ağırlığına sahip belgeler taranabilir:

- 7 mm veya daha az (Kitapçık Aktarım Kağıdının kalınlığı dahil)

### Önlemler

Aşağıdaki noktalara dikkat edin:

- Kitapçık Aktarım Kağıdı Kullanırken
  - Bir seferde bir Kitapçık Aktarım Kağıdı yüklenebilir.
  - Kitapçık Aktarım Kağıdının üzerindeki siyah ve beyaz desenin üzerine yazmayın, boyamayın, lekelemeyin veya kesmeyin.  
Aksi takdirde Kitapçık Aktarım Kağıdı doğru tanınmayabilir.
  - Kitapçık Aktarım Kağıdını kullandıkça yüzeyinde ve içinde kir ve toz birikir.  
Taramayla ilgili sorunlara neden olabileceği veya taranan sonuçları etkileyebileceği için bunu düzenli olarak temizleyin.  
Ayrıntılar için bkz. [\(Aktarım\) Kağıdı Temizleme \(sayfa 229\)](#).  
Sorun devam ederse Kitapçık Aktarım Kağıdını değiştirin.
  - Kitapçık Aktarım Kağıdı katlamayın veya çekmeyin.
  - Zarar görmüş bir Kitapçık Aktarım Kağıdını kullanmayın.  
Aksi takdirde tarayıcı arızalanabilir.
  - Parmağınızı Kitapçık Aktarım Kağıdının kenarı üzerinde kaydırmayın.  
Aksi takdirde parmağınız kesilebilir.

- Sık sık kağıt sıkışması meydana geliyorsa, Kitapçık Aktarım Kağıdı ile taramadan önce yaklaşık 50 yaprak PPC kağıdı (geri dönüştürülmüş kağıt) besleyin.  
PPC kağıdı boş ya da yazdırılmış olabilir.
- Tarayıcı sürücüsünde iki sayfalık görüntü için bir ayar etkinleştirilmiş olsa bile sadece ön yüz görüntüsü oluşturulur.
- Kitapçık Aktarım Kağıdını Saklarken
  - Kitapçık Aktarım Kağıdının içinde bir belgeyi uzun süre bırakmayın.  
Aksi takdirde belge üzerindeki mürekkep Kitapçık Aktarım Kağıdına aktarılabilir.
  - Kitapçık Aktarım Kağıdını doğrudan güneş ışığı veya bir ısıtma cihazının yakını gibi yüksek sıcaklıktaki yerlerde uzun süre bırakmayın.  
Ayrıca Kitapçık Aktarım Kağıdını bu gibi ortamlarda kullanmayın.  
Aksi takdirde Kitapçık Aktarım Kağıdı deforme olabilir.
  - Deformasyonu önlemek için Kitapçık Aktarım Kağıdını üzerinde ağırlık olmadan düz bir yüzeyde tutun.

# İşletmen Panelinin Kullanımı [fi-8190/ fi-8290/fi-8170/fi-8270]

Bu bölümde işletmen panelinin nasıl kullanılacağı açıklanmaktadır.

## İşletmen Paneline Genel Bakış

İşletmen paneli bir LCD'den ve düğmelerden oluşur.

## İşletmen Panelinin Adları ve İşlevleri

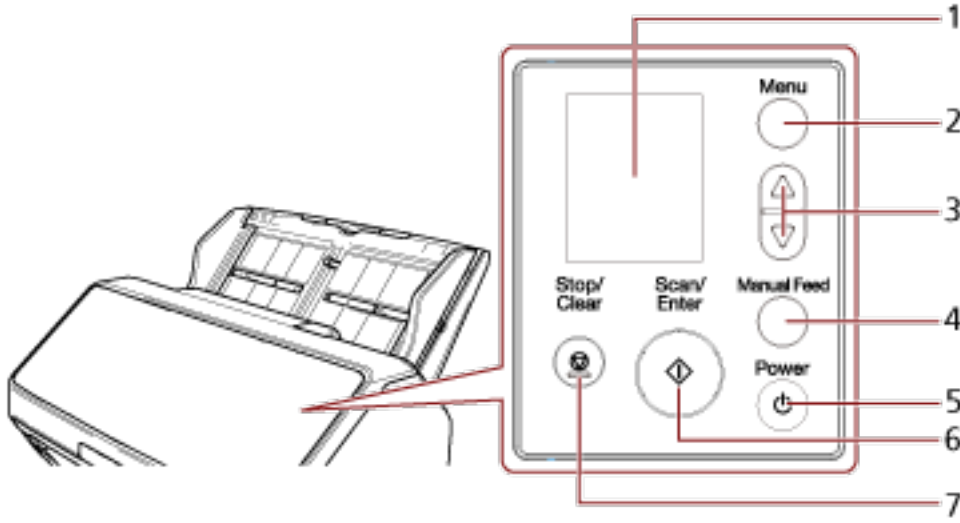

| No | Ad                         | İşlev   |
|----|----------------------------|---|
| 1  | LCD                        | Tarayıcı durumunu ve tarayıcı işlemlerinin ayarlarını yapılandırmak için kullanılan menüyü görüntüler. Tarayıcı güç tasarrufu moduna girdiğinde, LCD kapanır.   |
| 2  | [Menu] düğmesi             | Tarayıcı işlemlerinin ayarlarını yapılandırmak için kullanılan menüyü LCD ekranda görüntüler. Bu düğme tarama sırasında işlemleri değiştirmek için de kullanılır.   |
| 3  | [△] düğmesi/[▽] düğmesi    | Bu düğmeler, imleci hareket ettirmek, yukarı/aşağı kaydırmak ve LCD'de bir sayı ayarlamak için kullanılır.  |
| 4  | [Manual Feed] düğmesi (*1) | Taramadan önce besleme modunu Elle Besleme Moduna değiştirir. Tarama tamamlandıktan sonra Elle Besleme Modu iptal edilir. Besleme modunu Elle Besleme Moduna değiştirme ayarı tarayıcı sürücüsünde de yapılandırılabilir. |
| 5  | [Power] düğmesi            | Gücü açar/kapatır.  |

| No | Ad                   | İşlev  |
|----|----------------------|--|
| 6  | [Scan/Enter] düğmesi | Taramayı başlatır.<br>Tarama sırasında bu düğmeye basıldığında tarama duraklatılır.<br>Bu düğme bir belgeyi çıkarmak veya LCD'de tarayıcı işlemlerinin ayarlarını yapılandırmak için de kullanılır.<br>Tarayıcı açıkken yeşil yanar.<br>Tarayıcı güç tasarrufu moduna girdiğinde yeşil yanıp söner.<br>Besleme modu Elle Besleme Moduna geçtiğinde üç kez yeşil yanıp söner. |
| 7  | [Stop/Clear] düğmesi | Taramayı durdurur.<br>Bu düğme LCD'deki bir hatayı silmek, tarayıcıyı yapılandırırken önceki ekrana dönmek ve sayfa sayacını silmek (üç saniye veya uzun basıldığında) için de kullanılır.   |

\*1:Belgelerin [Manual Feed] düğmesiyle nasıl taranacağı hakkında bilgi için aşağıdakilere bakın.

- [İkiye Katlanmış Belgeleri Tarama \(sayfa 178\)](#)
- [Zarf veya Çok Katmanlı Aktarım Kağıtları Gibi Belgeleri Tarama \(sayfa 181\)](#)
- [Pasaport Gibi Kitapçıkları Tarama \(sayfa 184\)](#)
- [Belgeleri Elle Besleme \(sayfa 199\)](#)

### **DİKKAT**

Software Operation Panel açıkken işletmen panelini kullanmayın.

### **İPUCU**

PaperStream NX Manager ile çalıştırırken işletmen panelinin nasıl kullanılacağı hakkında bilgi için bkz. [Bir İş İşleme \(PaperStream NX Manager ile\)\[fi-8190/fi-8290/fi-8170/fi-8270\] \(sayfa 102\)](#).

## LCD'deki göstereimler

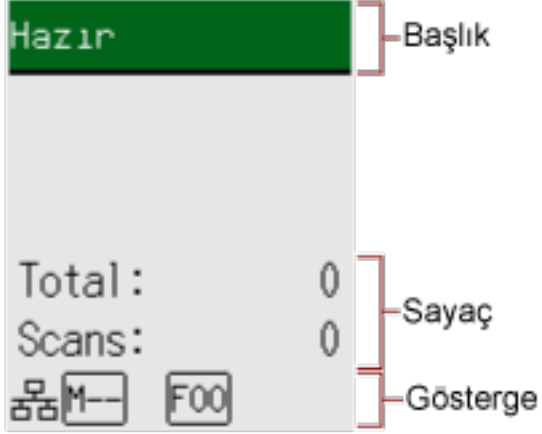
| Gösterge  | Açıklama  |
|---|---|
|    | Bu ekran başlatma işlemi sırasında görünür.   |
|  <p>Başlık</p> <p>Sayaç</p> <p>Gösterge</p> | <p>Taramaya hazır durumudur.</p> <p>Başlatma sürecinin başarıyla tamamlandığını belirtir.</p> <p>Göstergeler ile ilgili ayrıntılar için bkz. <a href="#">Göstergenin Açıklaması (sayfa 139)</a>.</p>  |
|  <p>Başlık</p> <p>Ögele</p>                | <p>Bu ekran tarayıcı işlemleri için ayarları yapılandırmak üzere kullanılır.</p> <p>[Hazır] ekranı görüntülenirken [Menu] düğmesine bastığınızda [Ayarlar Menüsü] ekranı gösterilir.</p> <p>Ayarlar Menüsü, tarama üzerine çeşitli işlem ayarlarını yapılandırmak için kullanılabilir.</p> <p>Ayarlar Menüsü ile ilgili ayrıntılar için bkz. <a href="#">Ayarlar Menüsünü Kullanma (sayfa 142)</a>.</p> |

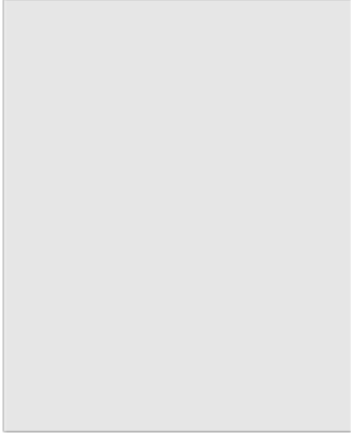

| Gösterge  | Açıklama   |
|---|--|
|    | <p>Bu ekran, [Scan/Enter] düğmesine basarak bir tarama başlatılırken gerçekleştirilecek eylemi seçmek için kullanılır.</p> <p>Bilgisayardaki bir düğme bir görüntü tarama uygulamasını başlatmak üzere yapılandırıldığında bir eylem seçin.</p> <p>[Hazır] ekranında [<math>\Delta</math>] düğmesine/[<math>\nabla</math>] düğmesine bastığınızda [İşlev Seçimi] ekranı belirir.</p> <p>İşlev Seçimi'ni kullanarak, [Hazır] ekranında [Scan/Enter] düğmesine basıldığında başlatılacak bir görüntü tarama uygulamasını yapılandırabilirsiniz.</p> <p>İşlev Seçimi ekranı ile ilgili ayrıntılar için bkz. <a href="#">İşlev Seçimini Kullanma (sayfa 165)</a>.</p>  |
|   | <p>Bu ekran tarama sırasında bir hata oluştuğunda gösterilir.</p> <p>"J", "M" veya "U" harfi ile başlayan bir hata kodu görüntülenir.</p> <p>Hatalar ile ilgili ayrıntılar için bkz. <a href="#">Hatalar (sayfa 247)</a>.</p> <p>Hata ekranını [Stop/Clear] düğmesine basarak silebilirsiniz.</p> <p>Bir kağıt sıkışması hatası için, tarayıcıda belge olmadan ([Hazır] durumu) belirli bir süre geçtikten sonra mesajın silineceğine dikkat edin.</p>   |
|  | <p>Bu ekran tarayıcının kendisinde bir hata oluştuğunda gösterilir.</p> <p>"A", "C", "E", "F", "H", "L" veya "M" harfi ile başlayan hata kodları görüntülenir.</p> <p>Hatalar ile ilgili ayrıntılar için bkz. <a href="#">Hatalar (sayfa 247)</a>.</p> <p>Bu ekran gösterildiğinde tarayıcıyı kapatıp tekrar açın.</p> <p>Sorun devam ederse hata kodunu kontrol edin, <a href="#">Tarayıcı Teknik Servisi ile İletişime Geçmeden Önce (sayfa 331)</a> altındaki her öğeyi kontrol edin ve ardından bu ürünü satın aldığınız distribütörle veya satıcıyla temasa geçin. Bu ürünle birlikte verilmişse İletişim Listesindeki iletişim bilgilerine bakın veya bu</p> |

| Gösterge  | Açıklama   |
|---|--|
|   | ürünle birlikte verilen Güvenlik Önlemleri bölümünde belirtilmişse, Sorular için İletişim Bilgileri bölümündeki iletişim bilgilerine bakın ve ardından sorunuzu sorun.                             |
|  | Tarayıcı uyku aralığı için ayarlanan süre boyunca kullanılmazsa güç tasarrufu moduna girer.<br>Güç tasarrufu modundan çıkmak için tarayıcıdaki herhangi bir düğmeye ([Power] düğmesi hariç) basın. |

## Göstergenin Açıklaması

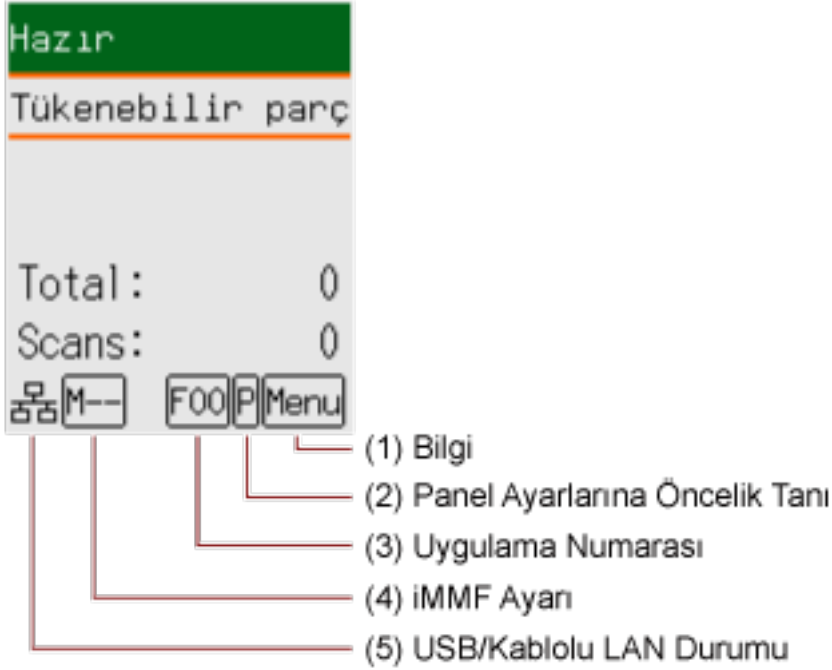

### (1) Bilgi

Tükenebilir parçaları değiştirme/temizleme/cam temizleme/düzenli bakım için bir mesaj olduğunda

**Menu** yanıp söner.

[Hazır] ekranının ikinci satırında da [Tükenebilir parçalar], [Temizlik], [Temiz cam] veya [bakım] yanıp söner.

[Menu] düğmesine basın ve [Bilgi] öğesini seçin.

**Menu** yanıp sönmeye başladığında ilgili yönergeler için bkz. [Ayarlar Menüsünü Kullanma \(sayfa 142\)](#).

### (2) Panel Ayarlarına Öncelik Ver

Software Operation Panel'e göre işletmen paneli ayarlarına öncelik verildiğinde **P** gösterilir.

Ayrıntılar için bkz. [Ayarlar Menüsünü Kullanma \(sayfa 142\)](#).

### (3) Uygulama Numarası

[Hazır] ekranı görüntülenirken [Scan/Enter] düğmesine basıldığında başlatmak istediğiniz uygulamanın numarasını görüntüler.

Ayrıntılar için bkz. [İşlev Seçimini Kullanma \(sayfa 165\)](#).

#### İPUCU

Tarayıcı PaperStream NX Manager ile çalıştırıldığında uygulama numarası görüntülenmez.

**(4) iMFF Ayarı**

iMFF ayarını aşağıdaki gibi görüntüler:

| Simge | Çalışma modu   |
|-------|----------------|
| -     | Standart modu  |
| M--   | Manuel mod     |
| A1-00 | Otomatik mod 1 |
| A2-00 | Otomatik mod 2 |

[Standart mod] için simge yoktur.

Manuel modda M-- her zaman görüntülenir.

Otomatik mod 1 ve Otomatik mod 2'de hafızaya alınmış olan üst üste binme örneği sayısını görüntüler.

Hafızaya alınabilecek üst üste binme örneği sayısı aşağıda açıklanan çalıştırma moduna bağlıdır:

- Otomatik mod 1 için

Üst üste binme örnekleri 32 yaprağa kadar hafızaya alınabilir (yaprak başına dört adete kadar üst üste binme örneği hafızaya alınabilir).

32 yaprak için üst üste binme örnekleri hafızaya alındıktan sonra, hafızaya alınmış ilk yapraktan başlayarak yeni tespit edilen örnekler tarafından hafızaya alınmış olan örneklerin üzerine yazılacaktır.

Ancak, tarayıcıyı kapatıp açarken hafızaya alınan üst üste binme örneklerinin sayısı, Software Operation Panel'de [Tarayıcı kapanırken örnekleri hatırla] ayarına bağlıdır.

Ayrıntılar için bkz. [Belirli Üst Üste Binme Örneklerinin Göz Ardı Edilmesini Ayarlama \[Akıllı çoklu besleme işlevi\]](#) (sayfa 386).

**İPUCU**

Tarayıcının bir belge için beş veya daha fazla üst üste binme örneğini hafızaya almasını istiyorsanız, tarayıcının üst üste binme örneklerini hafızaya alması için belgeleri bir kez tarayın, ardından tarayıcının yeni üst üste binme örneklerini hafızaya alması için belgeleri tekrar tarayın, böylece yeni hafızaya alınan üst üste binme örnekleri bir sonraki taramada üst üste biniyor olarak algılanmayacaktır.



- Otomatik mod 2 için

Bu çalışma modunda tek bir üst üste binme örneği hafızaya alınabilir.

iMFF ayarı ile ilgili ayrıntılar için bkz. [Ayarlar Menüsünü Kullanma](#) (sayfa 142).

**(5) USB/kablolu LAN Durumu**

USB/kablolu LAN durumu şu şekilde gösterilir.

| Simge   | USB Kablosu üzerinden Bağlantı Durumu | LAN Kablosu üzerinden Bağlantı Durumu (*1) | Ağ İşlevi Ayarı (*2) |
|---|---------------------------------------|--|----------------------|
|  | Bağlı                                 | Bağlı                                      | Etkinleştir          |
|  | Bağlı                                 | Bağlı                                      | Devre dışı bırak     |
|   | Bağlı                                 | Bağlı değil                                | Devre dışı bırak     |
|   | Bağlı                                 | Bağlı değil                                | Etkinleştir          |
|  | Bağlı değil                           | Bağlı                                      | Etkinleştir          |
|  | Bağlı değil                           | Bağlı değil                                | Etkinleştir          |
| Hiçbiri   | Bağlı değil                           | Bağlı                                      | Devre dışı bırak     |
|   | Bağlı değil                           | Bağlı değil                                | Devre dışı bırak     |

\*1:LAN kablosu bağlanmış olduğu halde hiçbir iletişim gerçekleşmezse, bu durum "Bağlı değil" olarak değerlendirilir.

\*2:Ağ işlevi devre dışı bırakıldığında, kablolu LAN durumu görüntülenmez.

Ağ ayarlarının nasıl yapılandırılacağı ile ilgili bilgi için bkz. [Tarayıcıyı Yalnızca USB Bağlantısı ile Kullanmak için Ayarlar \[Ağ Fonksiyonu\] \[fi-8190/fi-8290/fi-8170/fi-8270/fi-8150/fi-8250\] \(sayfa 394\)](#).

## Ayarlar Menüsünü Kullanma

Bu bölümde Ayarlar Menüsü açıklanmaktadır.

[Hazır] ekranı görüntülenirken [Menu] düğmesine bastığınızda [Ayarlar Menüsü] ekranı gösterilir.

Ayarlar Menüsü, tarama üzerine çeşitli işlem ayarlarını yapılandırmak için kullanılabilir.

[Ayarlar Menüsü] ekranında iki menü vardır.

- Kullanıcı menüsü

Tarayıcıyı çalıştırmak ve işletmen panelini kullanmak için temel ayarları yapılandırabilirsiniz.

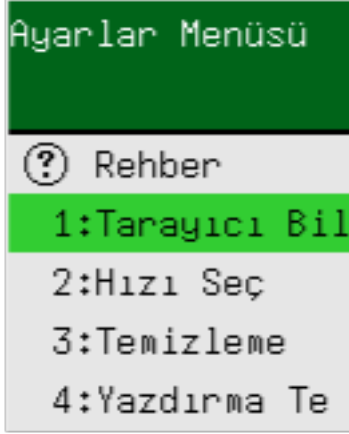

- Yönetici menüsü

Tarayıcıyı çalıştırmak ve işletmen panelini kullanmak için gelişmiş ayarları yapılandırabilirsiniz.

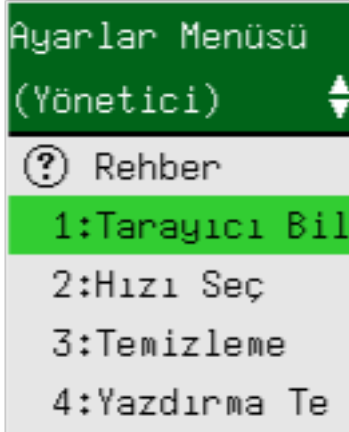

Menüler arasında geçiş yapmak için, [Ayarlar Menüsü] ekranı görüntülenirken [ $\Delta$ ] ve [ $\nabla$ ] düğmelerini aynı anda üç saniye veya daha uzun basılı tutun.

Tarayıcı kapatıldığında menü kullanıcı menüsüne geçer.

Bu bölümde aşağıdaki kategorilere göre işletmen panelinin Ayarlar Menüsünün nasıl kullanılacağını açıklamaktadır.

| İşlem                           | Açıklama   | Ayar Ögesi                       | Kullanıcı | Yönetici        |
|---------------------------------|--|----------------------------------|-----------|-----------------|
|                                 |  |                                  | Menüsü    | Menüsü          |
|                                 |  |                                  | ○: Mevcut | —: Mevcut Değil |
| Kılavuz içeriğini kontrol etme  | Sayfa sayacını temizleme şeklini kontrol edebilirsiniz.<br>Daha fazla ayrıntı için bkz. <a href="#">Kılavuz İçeriğini Kontrol Etme (sayfa 145)</a> .   | Rehber                           | ○         | ○               |
| Bilgilerin Kontrol Edilmesi     | Tükenebilir parçaları değiştirme/temizleme/cam temizleme/düzenli bakım için bir mesaj olduğunda LCD'de  yanıp söner.<br>Mesajı okuyun ve gerekli işlemleri yapın.<br>Daha fazla ayrıntı için bkz. <a href="#">Bilgilerin Kontrol Edilmesi (sayfa 147)</a> . | Bilgi                            | ○         | ○               |
| Tarayıcı bilgisini kontrol etme | Tarayıcı adı gibi tarayıcı bilgilerini ve ağ bilgilerini kontrol edebilirsiniz.<br>Daha fazla ayrıntı için bkz. <a href="#">Tarayıcı Bilgisini Kontrol Etme (sayfa 149)</a> .  | 1: Tarayıcı Bilgisi              | ○         | ○               |
| Tarayıcı için işlem ayarları    | Tarayıcıyı çalıştırmak ve işletmen panelini kullanmak için çeşitli ayarları yapılandırabilirsiniz.<br>Ayrıca sertifikayı da kontrol edebilirsiniz.<br>Daha fazla ayrıntı için bkz. <a href="#">Tarayıcı için İşlem Ayarları (sayfa 151)</a> .  | 2: Hızı Seç                      | ○         | ○               |
|                                 |  | 6: Dil                           | ○         | ○               |
|                                 |  | 7: Parlaklık                     | ○         | ○               |
|                                 |  | 8: Yanıp Sönme Hızını Kontrol Et | ○         | ○               |
|                                 |  | 9: LCD Kaydırma Hızı             | ○         | ○               |
|                                 |  | 10: Düşük hızda besleme modu     | ○         | ○               |
|                                 |  | 11: ECO Modu                     | ○         | ○               |
|                                 |  | 12: Sertifikasyon                | ○         | ○               |
|                                 |  | 14: iMFF Ayarı                   | —         | ○               |
|                                 |  | 15: Kağıt Besleme Deneme No.     | —         | ○               |
| 16: Elle/Sürekli besleme ayarı  | —  | ○                                |           |                 |
| 17: Elle Besleme Zaman Aşımı    | —  | ○                                |           |                 |

| İşlem   | Açıklama  | Ayar Ögesi                       | Kullanıcı | Yönetici        |
|---|---|----------------------------------|-----------|-----------------|
|   |   |                                  | Menüsü    | Menüsü          |
|   |   |                                  | ○: Mevcut | —: Mevcut Değil |
|   |   | 18: Kağıt Koruma                 | —         | ○               |
|   |   | 19: Dikey çizgi tespiti          | —         | ○               |
|   |   | 20: Panel ayarlarına öncelik ver | —         | ○               |
|   |   | 21: İşlem Paneli'ni Başlat       | —         | ○               |
|   |   | 22: Güç tasarrufu                | —         | ○               |
|   |   | 23: Kapanma zamanı               | —         | ○               |
|   |   | 24: Ön besleme                   | —         | ○               |
|   |   | 25: USB                          | —         | ○               |
| Tarayıcıyı temizleme                                | Tarayıcıyı Temizleme Kağıdı, Temizleme Mendili veya bez ile temizleyebilirsiniz. Daha fazla ayrıntı için bkz. <a href="#">Günlük Bakım (sayfa 213)</a> .  | 3: Temizleme                     | ○         | ○               |
| Damgalayıcı için yazdırma testi                     | Damgalayıcıyı taktıktan sonra bir yazdırma testi yapabilirsiniz. Daha fazla ayrıntı için fi-819PRB Damgalayıcı İşletmen Kılavuzuna bakın.   | 4: Yazdırma Testi                | ○         | ○               |
| Tükenebilir Parça Sayaçlarını Kontrol Etme ve Silme | Tükenebilir parçaların değiştirme döngüsünü ve toplam sayfa sayısını kontrol edebilirsiniz. Ayrıca, tükenbilir parçaları değiştirdiğinizde veya temizlik yaptığınızda sayacı sıfırlamak için de bunu kullanın. Daha fazla ayrıntı için bkz. <a href="#">Tükenebilir Parça Sayaçlarını Kontrol Etme ve Silme (sayfa 153)</a> . | 5: Tükenebilir parça sayaçları   | ○         | ○               |
| Belge sayma   | Taranan yaprak sayısını sayabilirsiniz. Daha fazla ayrıntı için bkz. <a href="#">Belge Sayısı (sayfa 155)</a> .   | 13: Belge Sayma Modu             | ○         | ○               |



## Kılavuz İçeriğini Kontrol Etme

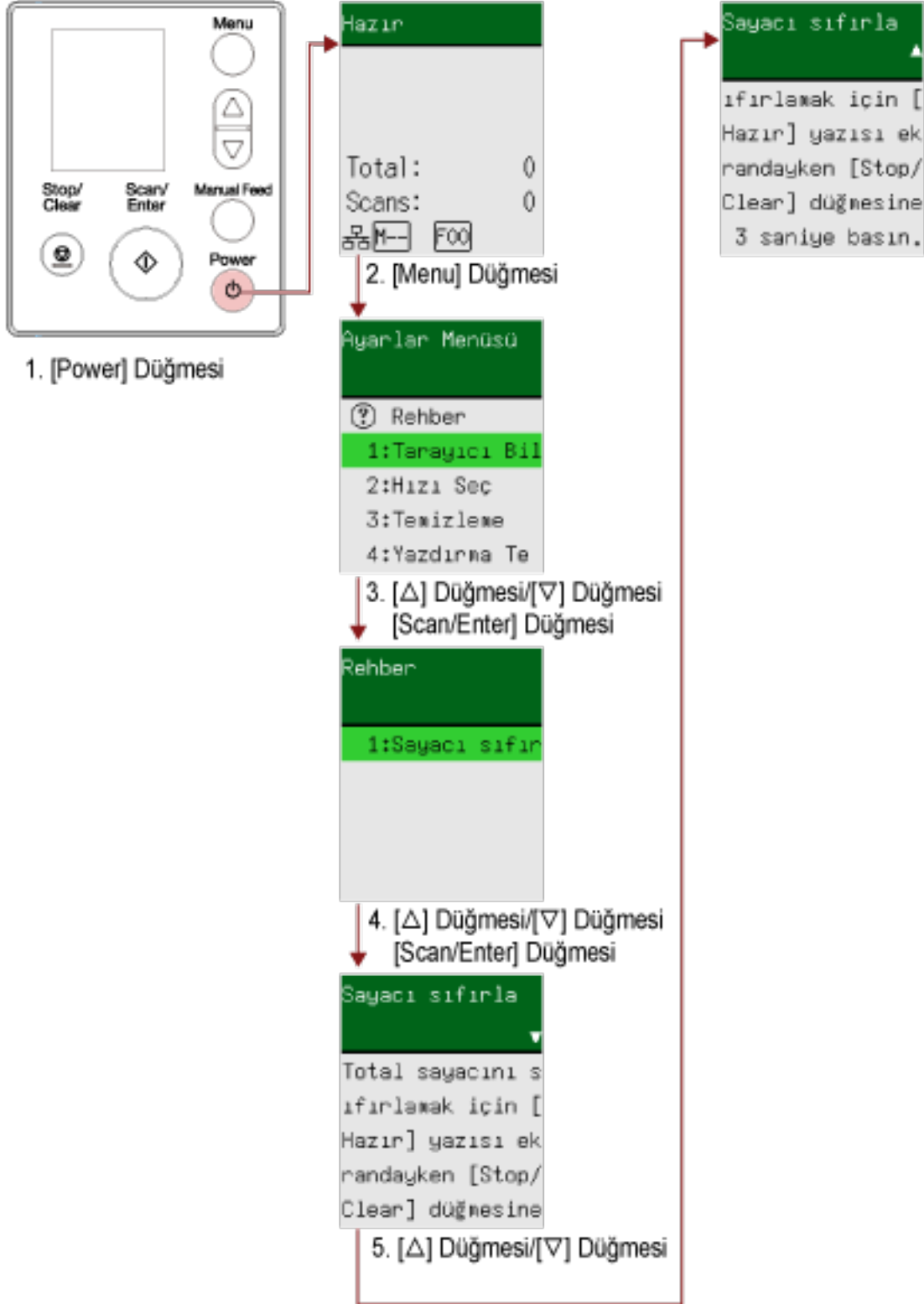

- 1 Tarayıcıdaki [Power] düğmesine basın.  
LCD'de [Hazır] ekranı görüntülenir.

**2 [Menu] düğmesine basın.**

LCD'de [Ayarlar Menüsü] ekranı görüntülenir.

**3 [ $\Delta$ ]/[ $\nabla$ ] tuşuyla [3: Rehber] seçeneğini seçin ve ardından [Scan/Enter] düğmesine basın.**

LCD'de [Rehber] ekranı görüntülenir.

**4 [ $\Delta$ ]/[ $\nabla$ ] tuşuyla [1: Sayacı sıfırla] seçeneğini seçin ve [Scan/Enter] düğmesine basın.**

LCD'de [Sayacı sıfırla] ekranı görüntülenir.

**5 [ $\Delta$ ]/[ $\nabla$ ] düğmesine basın ve rehberin içeriğini kontrol edin.**

Sayfa sayacını temizleme şeklini kontrol edebilirsiniz.

## Bilgilerin Kontrol Edilmesi

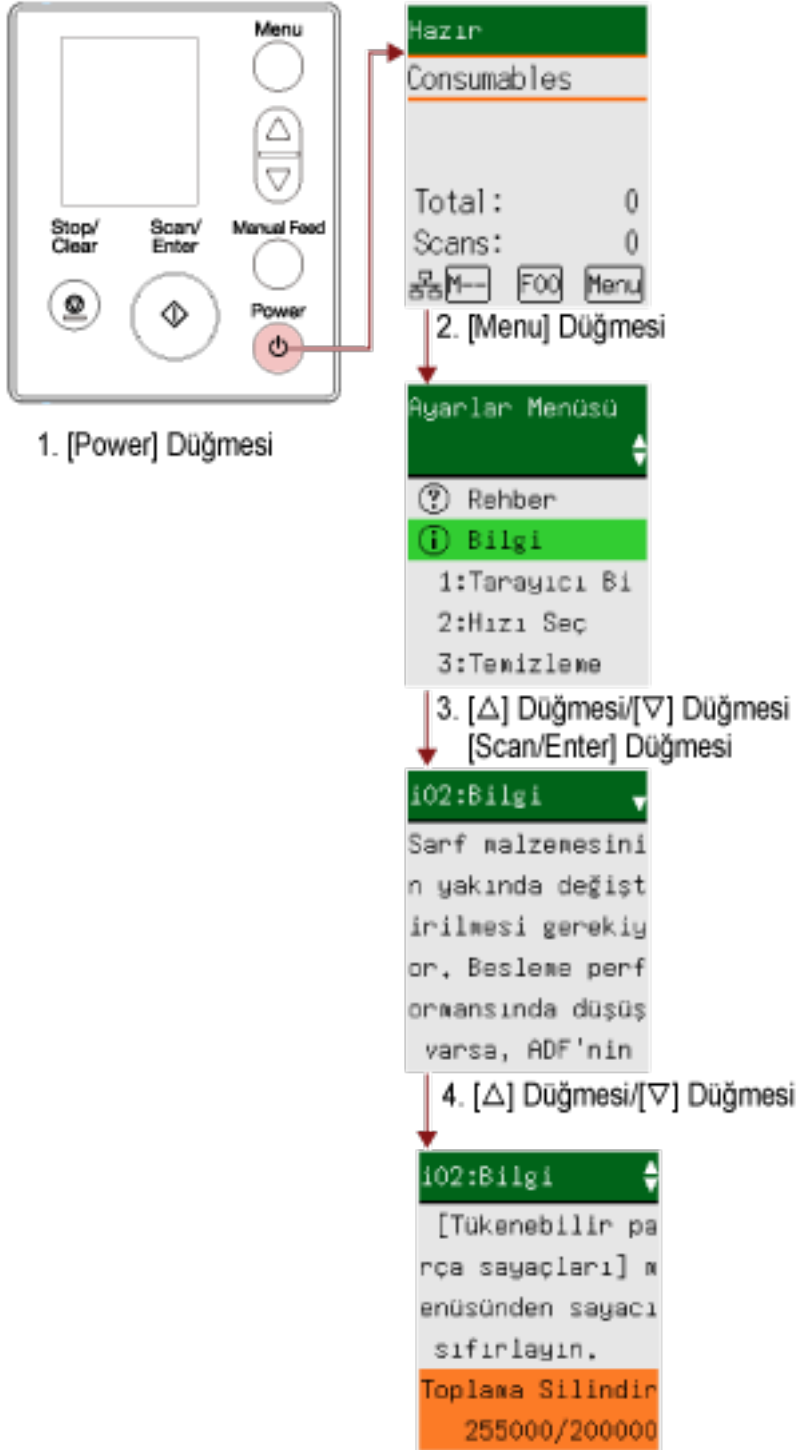

- 1 Tarayıcıdaki [Power] düğmesine basın.  
LCD'de [Hazır] ekranı görüntülenir.
- 2 [Menu] düğmesine basın.  
LCD'de [Ayarlar Menüsü] ekranı görüntülenir.

### 3 [Bilgi] ögesini seçmek için [ $\Delta$ ] düğmesine/[ $\nabla$ ] düğmesine ve ardından [Scan/Enter] düğmesine basın.

LCD'de [Bilgi] ekranı görüntülenir.

#### **DİKKAT**

Tükenebilir parçaları değiştirme/temizleme/cam temizleme/düzenli bakım için bir mesaj bulunduğunda [Bilgi] seçilebilir.

### 4 [ $\Delta$ ]/[ $\nabla$ ] düğmesine basın ve bilginin içeriğini kontrol edin.

Tükenebilir parçaları değiştirme/temizleme/cam temizleme/bakım mesajlarını kontrol edebilirsiniz. Mesaj tüketilebilir parçaların değiştirilmesine/temizliğe dikkat çektiğinde, tüketilebilir parçaların değiştirilmesini/temizlemeyi gerektiren ilgili sayaç vurgulanır.

Şu durumlarda sayaçlar vurgulanmış olarak gösterilir:

- Tükenebilir malzemeleri değiştirildikten sonra sayfa sayısı, Software Operation Panel'de [Sarf Malzemeleri Değiştirme Döngüsünü \[Değiştirme döngüsü sayacı\] Belirleme \(sayfa 358\)](#) altında ayarlanmış olan değerin %95'ine ulaşır. (Fren silindiri/toplama silindiri sayaçları için)
- Temizledikten sonra sayfa sayısı, Software Operation Panel'de [Tarayıcı Temizlik Döngüsü \[Temizlik döngüsü\] \(sayfa 357\)](#) altında ayarlanmış olan değere ulaşır. (Temizleme sayacı için)
- Kalan mürekkep miktarı %33'ün altındadır. Bu yalnızca damgalayıcı takılmışsa görüntülenir. (Mürekkep sayacı için)

### 5 [Bilgi] içeriğine göre gerekli işlemleri yapın.

Mesaj tüketilebilir malzemelerin değiştirilmesi/temizlik/cam temizliği uyarısı veriyorsa, mesajdaki talimatları izleyin.

Tükenebilir malzemelerin değiştirilmesi ile ilgili ayrıntılar için şuraya bakın:

- [Toplama Silindirini Değiştirme \(sayfa 237\)](#)
- [Fren Silindirini Değiştirme \(sayfa 232\)](#)

Temizleme ile ilgili ayrıntılar için bkz. [Günlük Bakım \(sayfa 213\)](#).

Mesaj düzenli bakıma dikkat çekiyorsa, lütfen tarayıcının düzenli bakımı/denetimi için bir servis yetkilisi tarafından kontrol edilmesini sağlayın.

Bir servis yetkilisinin tarayıcıya düzenli bakım ve denetim yapması için, bu ürünü satın aldığınız distribütörle veya satıcıyla temasa geçin. Bu ürünle birlikte verilmişse İletişim Listesindeki iletişim bilgilerine bakın veya bu ürünle birlikte verilen Güvenlik Önlemleri bölümünde belirtilmişse, Sorular için İletişim Bilgileri bölümündeki iletişim bilgilerine bakın ve ardından sorunuzu sorun.

## Tarayıcı Bilgisini Kontrol Etme

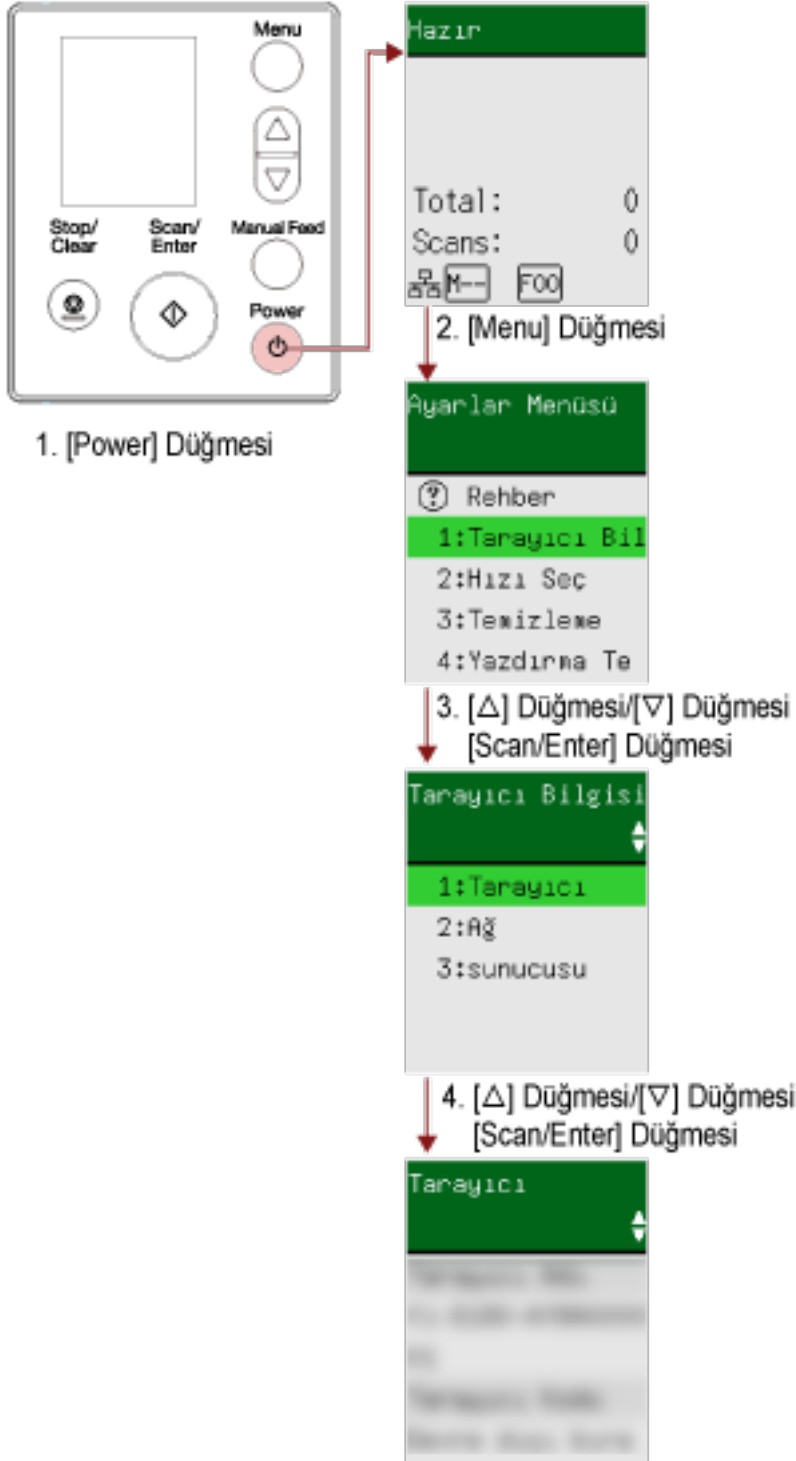

- 1 Tarayıcıdaki [Power] düğmesine basın.  
LCD'de [Hazır] ekranı görüntülenir.
- 2 [Menu] düğmesine basın.  
LCD'de [Ayarlar Menüsü] ekranı görüntülenir.

- 3 [1:Tarayıcı Bilgisi] ögesini seçmek için [△] düğmesine/[▽] düğmesine ve ardından [Scan/Enter] düğmesine basın.**  
LCD'de [Tarayıcı Bilgisi] ekranı görüntülenir.
- 4 [1:Tarayıcı], [2:Ağ] veya [3:Sunucu] ögesini seçmek için [△] düğmesine/[▽] düğmesine ve ardından [Scan/Enter] düğmesine basın.**  
Seçilen öge LCD'de görüntülenir.
- 5 Seçilen ögenin içeriğini kontrol edin.**  
Her öge için ayarları kontrol edebilirsiniz.  
Bu örnekte [1:Tarayıcı ] seçildiği için göstergede bir tarayıcı adı görüntülenir.

## Tarayıcı için İşlem Ayarları

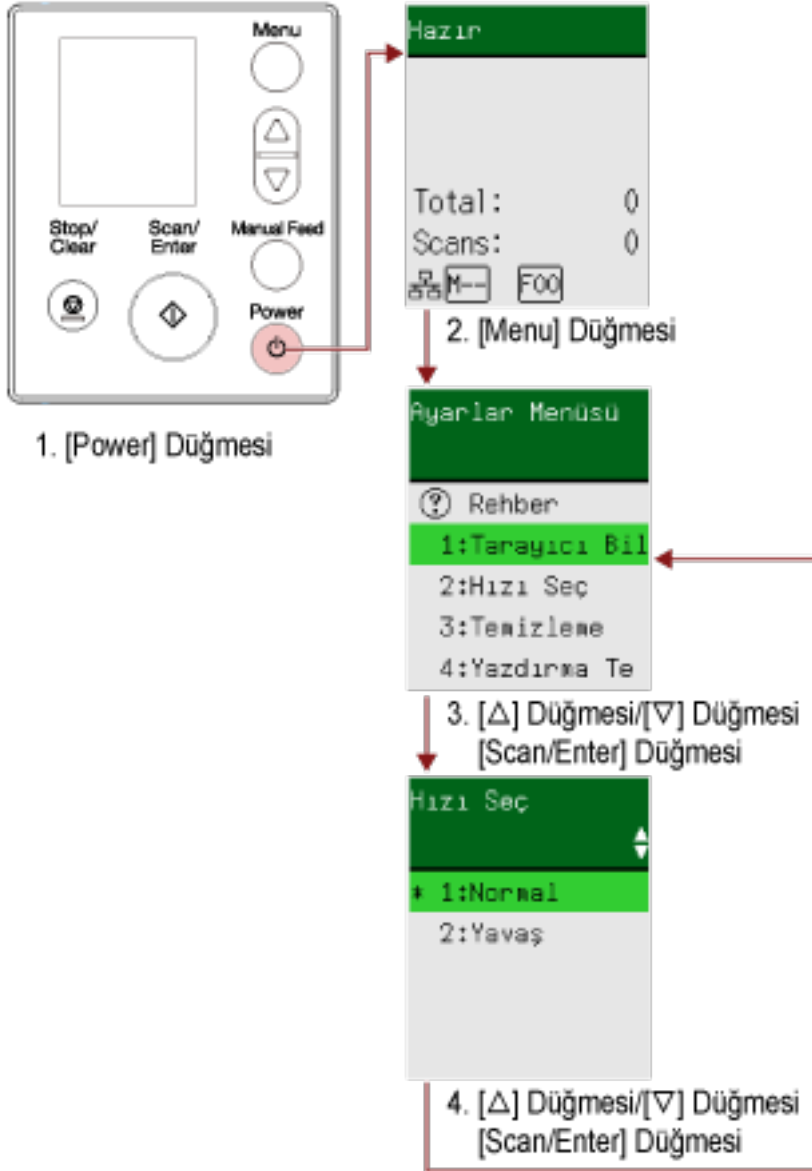

**1 Tarayıcıdaki [Power] düğmesine basın.**

LCD'de [Hazır] ekranı görüntülenir.

**2 [Menu] düğmesine basın.**

LCD'de [Ayarlar Menüsü] ekranı görüntülenir.

**3 Bir ayar ögesini seçmek için [Δ] düğmesine/[▽] düğmesine ve ardından [Scan/Enter] düğmesine basın.**

Ayar öğeleri ile ilgili ayrıntılar için bkz. [Ayarlar Menüsündeki Yapılandırılabilir Öğeler \(sayfa 157\)](#).  
Seçili öğenin bulunduğu ekran LCD'de görüntülenir.

**4 Bir iş seçmek için [Δ] düğmesine/[▽] düğmesine ve ardından [Scan/Enter] düğmesine basın.**

Parametreleri ayarlama ile ilgili ayrıntılar için bkz. [Ayarlar Menüsündeki Yapılandırılabilir Öğeler \(sayfa 157\)](#).

#### İPUCU

- Bu fabrika varsayılan ayarı için "\*" gösterilir.
- Ayar öğelerinin bulunduğu ekran görüntülendiğinde, o anda seçili olan parametre vurgulanır.

LCD'de [Ayarlar Menüsü] ekranı görüntülenirse kurulum tamamlanmıştır.

LCD'de ayar öğelerinin bulunduğu bir ekran görüntülenirse, [Ayarlar Menüsü] ekranı görüntüleninceye kadar 4 adımını tekrarlayın.



## Tükenebilir Parça Sayaçlarını Kontrol Etme ve Silme

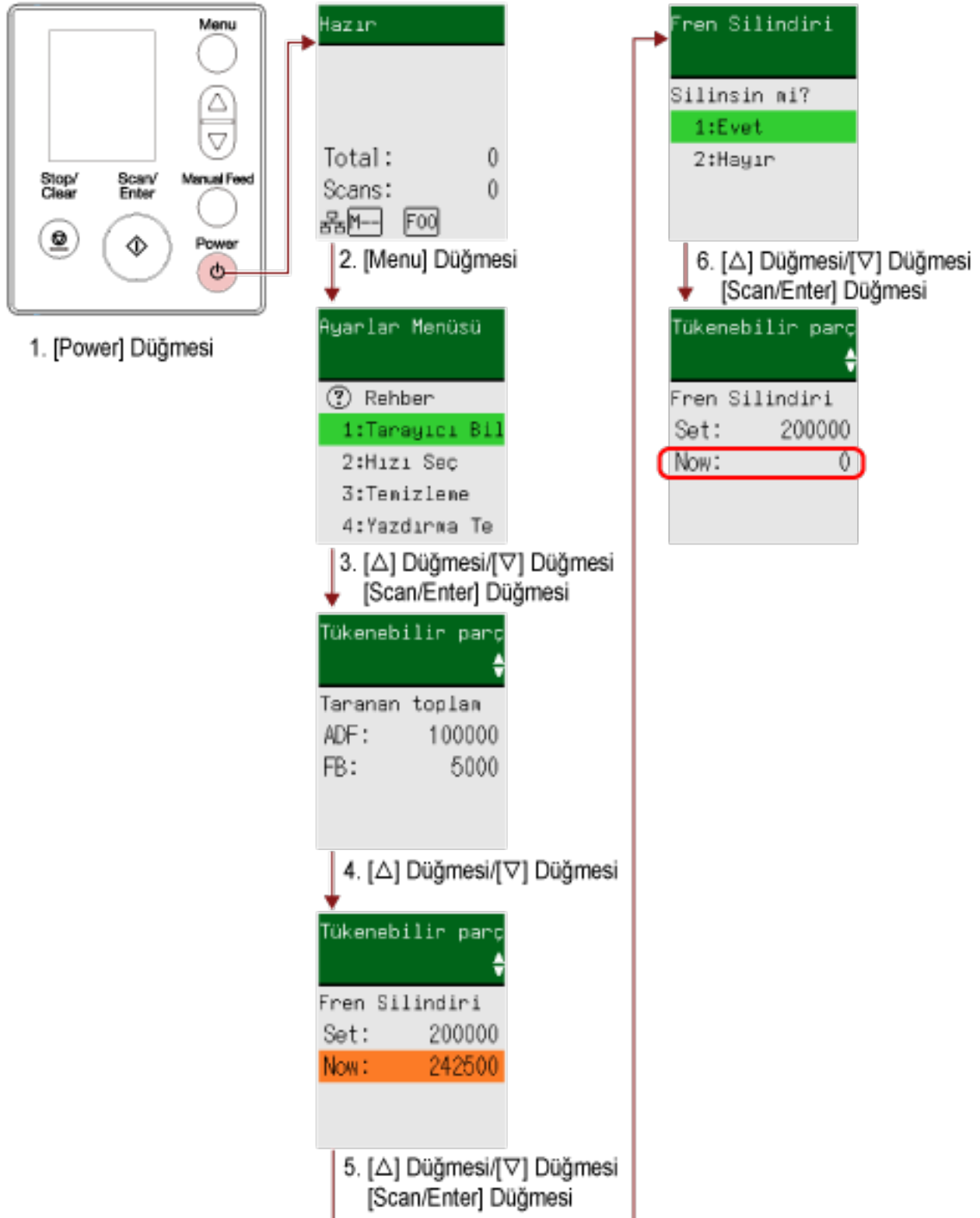

- 1 Tarayıcıdaki [Power] düğmesine basın.  
LCD'de [Hazır] ekranı görüntülenir.

**2 [Menu] düğmesine basın.**

LCD'de [Ayarlar Menüsü] ekranı görüntülenir.

**3 [△]/[▽] tuşunu kullanarak [5: Tükenebilir parça sayaçları] seçeneğini seçin ve [Scan/Enter] düğmesine basın.**

LCD'de [Tükenebilir parça sayaçları] ekranı görüntülenir.

**4 [△]/[▽] düğmesine basın ve sayacı kontrol edin.**

Tükenebilir malzemelerin değiştirilmesi veya temizlik gerektiğinde sayaçlar vurgulanır.

Şu durumlarda sayaçlar vurgulanmış olarak gösterilir:

- Tükenebilir malzemeleri değiştirildikten sonra sayfa sayısı, Software Operation Panel'de [Sarf Malzemeleri Değiştirme Döngüsünü \[Değiştirme döngüsü sayacı\] Belirleme \(sayfa 358\)](#) altında ayarlanmış olan değer %95'ine ulaşır. (Fren silindiri/toplama silindiri sayaçları için)
- Temizledikten sonra sayfa sayısı, Software Operation Panel'de [Tarayıcı Temizlik Döngüsü \[Temizlik döngüsü\] \(sayfa 357\)](#) altında ayarlanmış olan değere ulaşır. (Temizleme sayacı için)
- Kalan mürekkep miktarı %33'ün altındadır. Bu yalnızca damgalayıcı takılmışsa görüntülenir. (Mürekkep sayacı için)

**İPUCU**

Toplam taranan yaprak sayısı, toplam sayı olarak görüntülenir. Toplam sayı silinemez.

**5 Sarf malzemelerini değiştirdikten veya temizlik yaptıktan sonra, vurgulanan sayacı seçmek için [△]/[▽] düğmesine ve ardından [Scan/Enter] düğmesine basın.**

Sayacı temizlemek istediğinizi onaylamak için bir mesaj görünür.

**6 [△] düğmesine/[▽] düğmesine basarak [1: Evet] seçeneğini seçin ve ardından [Scan/Enter] düğmesine basın.**

Sayaç 0 değerine getirilir.

Kalan mürekkep için 100 değerine getirilir.

## Belge Sayısı

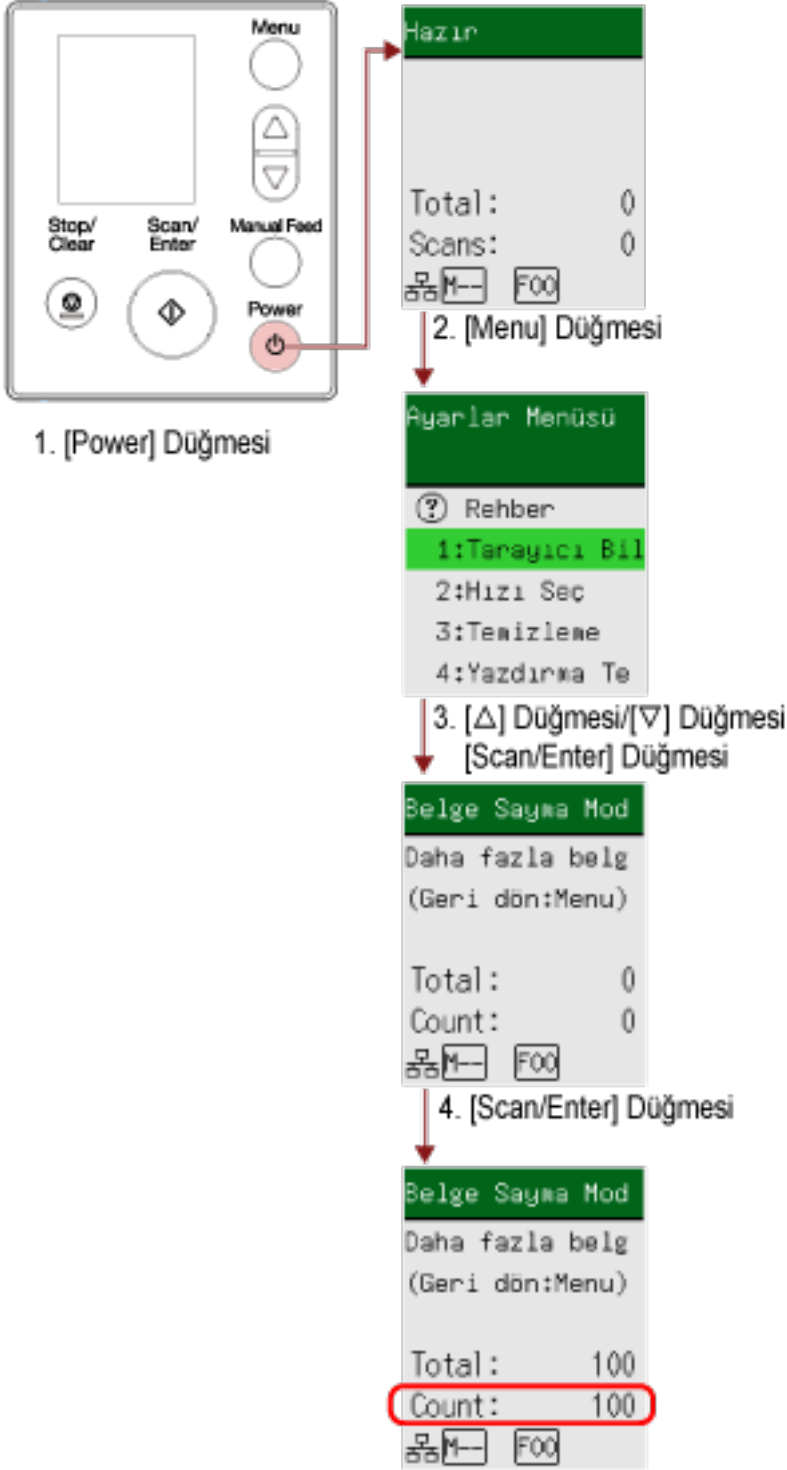

- 1 Tarayıcıdaki [Power] düğmesine basın.  
LCD'de [Hazır] ekranı görüntülenir.
- 2 [Menu] düğmesine basın.  
LCD'de [Ayarlar Menüsü] ekranı görüntülenir.

**3** [ $\Delta$ ]/[ $\nabla$ ] düğmesiyle [13: Belge Sayma Modu] öğesini seçin ve ardından [Scan/Enter] düğmesine basın.

LCD'de [Belge Sayma Modu (Daha fazla belge)] ekranı görüntülenir.

**4** ADF kağıt kanalına (besleyici) belgeleri yerleştirin ve [Scan/Enter] düğmesine basın.

Taranan belgeler sayılır.

Sayılan yaprakların sayısı [Yaprak sayısı] alanında görüntülenir.

**DİKKAT**

Tarama sırasında üst üste binmiş belgeler algılanırsa belgeler doğru sayılmayabilir.

**İPUCU**

- [Yaprak sayısı] değerini sıfırlamak için [Belge Sayma Modu (Daha fazla belge)] ekranı görüntülendiğinde [Stop/Clear] düğmesine basın.
- Belge Sayma Modunu sonlandırmak için [Belge Sayma Modu (Daha fazla belge)] ekranı görüntülenirken [Stop/Clear] düğmesine üç saniye veya daha uzun basın.

## Ayarlar Menüsündeki Yapılandırılabilir Öğeler

| Ayar Öğesi         | Açıklama   | Parametre(*1)/Değer   | Fabrika Varsayılanı (*2)              |
|--------------------|--|---|---------------------------------------|
|                    |  | - : Parametre/değer yok   |                                       |
| Rehber             | Sayfa sayacını sıfırlama şeklini görüntüler.   | 1:Sayacı sıfırla  | 1:Sayacı sıfırla                      |
| Bilgi              | [Bilgi], ancak LCD'de  yanıp sönüyorsa, [Ayarlar Menüsü] ekranında yanıp sönen bir öğe olarak görünür.  | Tükenebilir malzemeleri değiştirme/<br>temizleme/cam temizleme/düzenli bakım için mesaj   | Yalnızca bilgi bulunduğu görüntülenir |
| 1:Tarayıcı Bilgisi | Tarayıcı adı gibi tarayıcı bilgilerini ve ağ bilgilerini görüntüler.   | 1:Tarayıcı<br>2:Ağ<br>3:Sunucu  | —                                     |
| 2:Hızı Seç         | Belge beslemenin başlayacağı zamanı belirleyebilirsiniz.<br>Üst üste binmiş belgeler veya kağıt sıkışmaları sıklıkla meydana geldiğinde, belge besleme zamanlamasını geciktirilmek performansı artırabilir.<br>Bu ayar ince kağıt taradığınızda etkili olur.<br>Bu ayar Software Operation Panel'de de yapılandırılabilir. | 1:Normal<br>2:Yavaş   | 1:Normal                              |
| 3:Temizleme        | Tarayıcıyı temizlerken bu ayarı kullanın.<br>Daha fazla ayrıntı için bkz. <a href="#">Günlük Bakım (sayfa 213)</a> .   | 1:Temizleme Kağıdı<br>2:Silindir Silgeci  | —                                     |
| 4:Yazdırma Testi   | Damgalayıcı takılmışsa bir yazdırma testi yapmak için bu seçeneği kullanın.<br>Daha fazla ayrıntı için fi-819PRB Damgalayıcı İşletmen Kılavuzuna bakın.  | <b>Taranan sayfa sayısı:</b><br>1:Tek yaprak<br>2:Çok yaprak<br><b>Yazdırma Şekli:</b><br>1:<br>(L)ABCDEFGHIJKLMN<br>OPQRSTUVWXYZ<br>YZ[*]^`_00000000<br>2:<br>(L)abcdefghijklmnopqrst<br>uvwxyz{}`00000000 | (*3)                                  |

| Ayar Ögesi  | Açıklama  | Parametre(*1)/Değer  | Fabrika Varsayılanı (*2)                     |
|-------------|---|--|--|
|             |   | - : Parametre/değer yok  |  |
|             |   | 3:(L)!"#\$%&'()*+,-./<br>0123456789:;<=>?<br>@00000000<br>4:<br>(P)ABCDEFGHIJKLMN<br>OPQRSTUVWXYZ[<br>]^_`00000000<br>5:<br>(P)abcdefghijklmnopqrst<br>uvwxyz{ }~00000000<br>6:(P)!"#\$%&'()*+,-./<br>0123456789:;<=>?<br>@00000000<br><b>Yazdırma Testi:</b><br>1:Evet<br>2:Hayır |  |
| 5: sayaçlar | Sarf malzemelerinin ne zaman değiştirileceğini veya temizleneceğini öğrenmek için her bir sarf malzemesinin durumunu kontrol edebilirsiniz.<br>Bir sarf malzemesi değiştirildiği zaman veya sıfırlandığı zaman, o tükenebilir parçanın sayacını sıfırlayın. | Taranan toplam sayfa sayısı/Fren Silindiri/ Toplama Silindiri/ Temizleme   | 0  |
|             |   | Kalan mürekkep (damgalayıcı takılmışsa)  | Yalnızca damgalayıcı takılmışsa görüntülenir |
| 6:Dil       | Verilerin görüntülediği dili belirtin.  | 1:Japonca<br>2:İngilizce<br>3:Fransızca<br>4:Almanca<br>5:İtalyanca<br>6:İspanyolca<br>7:Rusça<br>8:Çince (S)<br>9:Çince (T)<br>10:Portekizce<br>11:Türkçe<br>12:Korece<br>13:Arapça   | 2:İngilizce                                  |
| 7:Parlaklık | LCD'nin parlaklığı belirleyin.  | Zayıf ←→ Güçlü<br>■□□□□  | ■ ■ ■ □ □                                    |

| Ayar Ögesi                      | Açıklama  | Parametre(*1)/Değer                        | Fabrika Varsayılanı (*2) |
|---------------------------------|---|--|--------------------------|
|                                 |   | - : Parametre/değer yok                    |                          |
|                                 |   | ■■□□□<br>■■■□□<br>■■■■□<br>■■■■■           |                          |
| 8:Yanıp Sönme Hızını Kontrol Et | LCD'de <b>Menu</b> yanıp sönerken, [Ayarlar Menüsü] ekranındaki <b>Menu</b> ve [Bilgi] için her bir yanıp sönme arasındaki aralığı belirleyin.  | 0,5, 1,0, 1,5, 2,0, 2,5 (saniye)           | 2,0                      |
| 9:LCD Kaydırma Hızı             | Ekranın yatay olarak kaydırıldığı hızı belirleyin.<br>Metin LCD'ye sığmadığında görüntülenen öge yatay olarak kaydırılır.   | 1:Hızlı<br>2:Normal<br>3:Yavaş<br>4:KAPALI | 2:Normal                 |
| 10:Düşük hızda besleme modu     | Belgeleri korumak üzere tarama hızını yavaşlatmak için bunu belirleyin.<br>Düşük çözünürlükte (400 dpi'den düşük) bir tarama yaparken, tarama ayarlanan çözünürlükten bağımsız olarak düşük bir hızda yürütülür. Bu ayar uzun sayfalı belgelerin taranmasında etkilidir.<br>Bu ayar Software Operation Panel'de de yapılandırılabilir.  | 1:Etkinleştir<br>2:Devre dışı bırak        | 2:Devre dışı bırak       |
| 11:ECO Modu                     | Düşük çözünürlükte (300 dpi'den veya daha düşük) bir tarama yaparken, tarama düşük bir hızda yürütülür ve bu da tarayıcının daha az güç tüketmesini sağlar.<br>Bu etkinleştirildiğinde tarama hızı aşağıdaki gibi olur:<br><ul style="list-style-type: none"> <li>fi-8190/fi-8290/fi-8170/fi-8270 için<br/>Tarama 600 dpi'de bir tarama yürütme aynı hızda gerçekleştirilir.</li> <li>fi-8150/fi-8250/fi-8150U/fi-8250U için<br/>Tarama 400 dpi'de yapılan bir taramayla aynı hızda yapılır.</li> </ul> | 1:Etkinleştir<br>2:Devre dışı bırak        | 2:Devre dışı bırak       |

| Ayar Ögesi                    | Açıklama   | Parametre(*1)/Değer  | Fabrika Varsayılanı (*2) |
|-------------------------------|--|--|--------------------------|
|                               |  | - : Parametre/değer yok  |                          |
|                               | Bu ayar Software Operation Panel'de de yapılandırılabilir.   |  |                          |
| 12:Sertifikasyon              | Logoları görüntüler.   | —  | —                        |
| 13:Belge Sayma Modu           | Taranan yaprak sayısını sayabilirsiniz.  | —  | —                        |
| 14:iMFF Ayarı                 | <p>Üst üste binmiş belgeler tespiti etkinleştirilmişken, ayarları belirli üst üste binmiş belge örnekleri otomatik olarak göz ardı edilecek şekilde yapılandırın.</p> <p>Bu öğeyi ayarlamadan önce tarayıcı sürücüsünde [Kalınlık (ultrasonik)] veya [Kalınlık ve uzunluk] öğesini ve Software Operation Panel'de <a href="#">Üst Üste Binmiş Belgelerin Tespiti için bir Yöntem Belirleme [Çoklu besleme] (sayfa 378)</a> öğesini belirlemeniz gerektiğine dikkat edin.</p> <p>[4:Taslağı sil] seçildiğinde, daha önceden Otomatik modda hafızaya alınmış olan üst üste binmiş örnekleri (uzunluk, konum) silebilirsiniz.</p> <p>Bu ayar Software Operation Panel'de de yapılandırılabilir.</p> | <p>1:Standart modu</p> <p>2:Elle modu</p> <p>3:Otomatik mod 1</p> <p>4:Otomatik mod 2</p> <p>5:Taslağı sil</p> | 1:Standart modu          |
| 15:Kağıt Besleme Deneme No.   | <p>Bir belge ADF kağıt kanalından (besleyici) beslenmediğinde, yeniden besleme denemesi sayısını belirtin.</p> <p>Bu ayar Software Operation Panel'de de yapılandırılabilir.</p>   | 1 ila 12 (kez)   | 3                        |
| 16:Elle/Sürekli besleme ayarı | <p>Ayarları her seferinde bir yaprak yükleyip tararken yapılandırın.</p> <p>Belgeleri tek tek elle beslediğiniz zaman bir sonraki belgenin ADF kağıt kanalına (besleyici) ne zaman yükleneceğini belirleyebilirsiniz. Bu, belirtilen süre boyunca belge yerleştirildiği sürece sürekli tarama yapmayı sağlar.</p>  | <p>1:Etkinleştir</p> <p>2:Devre dışı bırak</p>   | 2:Devre dışı bırak       |



| Ayar Ögesi                  | Açıklama   | Parametre(*1)/Değer  | Fabrika Varsayılanı (*2)  |
|-----------------------------|--|--|---|
|                             |  | - : Parametre/değer yok  |   |
|                             | Belirtilen süre aşıldığında tarama otomatik olarak sonlandırılır.<br>Bu ayar Software Operation Panel'de de yapılandırılabilir.  |  |   |
| 17:Elle Besleme Zaman Aşımı | Belgeleri manuel olarak taramak için bir bekleme süresi belirleyin.<br>Bu ayar Software Operation Panel'de de yapılandırılabilir.  | 5, 10, 20, 30, 40, 50, 60, 70, 80, 90, 100, 110 (saniye)   | 10  |
| 18:Kağıt Koruma             | Ayarı besleme hatalarını tespit edecek şekilde yapılandırın.<br>Bu işlev aşağıdaki durumlarda besleme hatalarını tespit eder: <ul style="list-style-type: none"> <li>• Tarayıcı, besleme hatasından kaynaklanan anormal bir belge eğriliği tespit ettiğinde</li> <li>• Tarayıcı kağıt sıkışması sesi tespit ettiğinde</li> </ul> Besleme hatalarından kaynaklanan kağıt sıkışmaları, değerli belgelere zarar verebilir veya bunları yırtabilir.<br>Bir besleme hatasını tespit etmek ve taramayı durdurmak belgelerin zarar görmesini önleyebilir.<br>Bu işlev, ince kağıt belgeler gibi beslemesi zor olan belgeleri tararken etkilidir.<br>Kağıt koruma işlevi etkinken besleme hatalarını tespit etme hassasiyet seviyesini belirleyin.<br>Belgeler düzgün beslenmediğinde belgeler anormal bir şekilde eğrilir veya kağıt sıkışması sesi çıkar.<br>Anormal bir belge eğriliğini veya kağıt sıkışması sesini tespit etmek için hassasiyet seviyesini belirtin.<br>Kağıt koruma ayarı, tarayıcı sürücüsünde veya Software Operation Panel'de de yapılandırılabilir.<br>Tarayıcı sürücüsünde kağıt koruma ayarı açık olarak ayarlandığında, | 1:Devre dışı bırak<br>2:Besleme Eğriliği<br>3:Kağıt Sıkışması Sesi<br>4:Besl. Eğriliği & Ses<br><b>Eğrilik Hassasiyeti:</b><br>1:Normal<br>2:Yüksek<br><b>Kağıt sıkışması sesine hassaslık:</b><br>1:Düşük<br>2:Normal<br>3:Yüksek | 4:Besl. Eğriliği & Ses<br><b>Eğrilik Hassasiyeti:</b><br>1:Normal<br><b>Kağıt sıkışması sesine hassaslık:</b><br>2:Normal |

| Ayar Ögesi             | Açıklama  | Parametre(*1)/Değer   | Fabrika Varsayılanı (*2)  |
|------------------------|---|---|---|
|                        |   | - : Parametre/değer yok   |   |
|                        | <p>Software Operation Panel'deki ayardan bağımsız olarak [Besleme Eğriliği ve Ses] etkinleştirilir.</p> <p>Kağıt koruma ayarı için öncelik aşağıdaki sırada verilir:</p> <ol style="list-style-type: none"> <li>1 Tarayıcı sürücüsündeki [Kağıt koruma]</li> <li>2 İşletmen panelinin [Ayarlar Menüsü] ekranındaki (işletmen paneli ayarlarına öncelik verildiğinde) [18:Kağıt Koruma]</li> <li>3 İşletmen panelinin [Ayarlar Menüsü] ekranında [18:Kağıt Koruma] veya Software Operation Panel'de [Kağıt Koruma].</li> </ol> <p>Hassasiyet Software Operation Panel'de de yapılandırılabilir.</p>  |   |   |
| 19:Dikey çizgi tespiti | <p>Ayarları camdaki kirleri tespit edecek şekilde yapılandırabilirsiniz.</p> <p>Cam kirliyse görüntülerde dikey çizgiler görünebilir.</p> <p>Dikey çizgi tespiti için [Etkinleştir] seçilmişse, ADF ile taradığınız görüntüde dikey siyah çizgiler görüldüğünde aşağıdaki mesaj görüntülenir.</p> <ul style="list-style-type: none"> <li>• LCD'de <b>Menu</b> yanıp söner.</li> </ul> <p>[Hazır] ekranının ikinci satırında da [Temiz cam] yanıp söner.</p> <p>Bilgileri kontrol edin ve ardından camı temizleyin.</p> <p>Sayacın nasıl kontrol edileceği ile ilgili ayrıntılar için bkz. <a href="#">Bilgilerin Kontrol Edilmesi (sayfa 147)</a>.</p> <ul style="list-style-type: none"> <li>• Bilgisayarda bir mesaj görüntülenir.</li> </ul> | <p>1:Etkinleştir</p> <p>2:Devre dışı bırak</p> <p><b>Hassasiyet:</b></p> <p>1:Düşük</p> <p>2:Normal</p> <p>3:Yüksek</p> | <p>2:Devre dışı bırak</p> <p><b>Hassasiyet:</b></p> <p>2:Normal</p> |

| Ayar Ögesi                      | Açıklama   | Parametre(*1)/Değer                                 | Fabrika Varsayılanı (*2) |
|---------------------------------|--|---|--------------------------|
|                                 |  | - : Parametre/değer yok                             |                          |
|                                 | <p>Mesaj kontrol edin ve ardından camı temizleyin.</p> <p>Temizleme ile ilgili ayrıntılar için bkz. <a href="#">Günlük Bakım (sayfa 213)</a>.</p> <p>[Dikey çizgi tespiti] için [Etkinleştir] seçildiğinde, dikey çizgilerin (cam üzerindeki kir) algılanacağı hassaslık düzeyini belirtin.</p> <p>Hassasiyet seviyesini camın kirlilik derecesine göre ayarlayın.</p> <p>Dikey çizgi tespiti ayarı, tarayıcı sürücüsünde veya Software Operation Panel'de de yapılandırılabilir.</p> <p>Tarayıcı sürücüsü ayarına öncelik verilir.</p> <p>Hassasiyet Software Operation Panel'de de yapılandırılabilir.</p> |   |                          |
| 20:Panel ayarlarına öncelik ver | <p>Kağıt koruma ayarı için, Software Operation Panel ayarına göre işletmen paneli ayarına öncelik verin.</p> <p>Tarayıcı sürücüsü ayarına göre bu ayara öncelik veremezsiniz.</p> <p>[1:Kağıt Koruma] seçildiğinde, işletmen panelinde Kağıt Koruma ayarına öncelik verilir.</p> <p>[2:Temizle] seçildiğinde, Kağıt Koruma ayarına artık öncelik verilmez.</p>   | <p>1:Kağıt Koruma</p> <p>2:Temizle</p>              | 2:Temizle                |
| 21:İşlem Paneli'ni Başlat       | <p>İşletmen panelinin ayarları ilklendirilir, ancak dil ayarı ve fabrika varsayılan ayarı olmayan öğeler ilklendirilmez.</p>   | <p>1:Evet</p> <p>2:Hayır</p>                        | (*4)                     |
| 22:Güç tasarrufu                | <p>Tarayıcının güç tasarrufu moduna girmeden önce geçecek bekleme süresini belirtin.</p> <p>Bu ayar Software Operation Panel'de de yapılandırılabilir.</p>   | <p>5 ila 115 (5'lik artışlarla)</p> <p>(dakika)</p> | 15                       |
| 23:Kapanma zamanı               | <p>Tarayıcının otomatik olarak kapanması için bir zaman belirtin.</p> <p>Bu ayar Software Operation Panel'de de yapılandırılabilir.</p>  | <p>Devre dışı bırak, 1, 2, 4,</p> <p>8 (saat)</p>   | 4                        |

| Ayar Ögesi    | Açıklama  | Parametre(*1)/Değer     | Fabrika Varsayılanı (*2) |
|---------------|---|-------------------------|--------------------------|
|               |   | - : Parametre/değer yok |                          |
| 24:Ön besleme | Sürekli tarama sırasında tarama süresini kısaltmak için bunu etkinleştirin. "Ön besleme" belgeleri sürekli tararken taranmakta olan mevcut belgeyi çıkarmadan önce bir sonraki belgenin ADF'ye beslenmesi anlamına gelir. Bu ayar tarayıcı sürücüsünde veya Software Operation Panel'de de yapılandırılabilir. Tarayıcı sürücüsü ayarına öncelik verilir. | 1:Evet<br>2:Hayır       | 1:Evet                   |
| 25:USB        | İletişim sırasında bilgisayarda bir hata meydana gelirse USB ayarını değiştirin. Bu ayar değiştirilirse tarayıcı yeniden başlatılır.  | 1:Otomatik<br>2:USB 2.0 | 1:Otomatik               |

\*1:Ayar öğelerinin bulunduğu ekran görüntülendiğinde, o anda seçili olan parametre vurgulanır.

\*2:Ekranında fabrika varsayılan ayarı için "" gösterilir.

\*3:Varsayılan fabrika ayarı olmamasına rağmen, gücü açtığınızda ayarlar aşağıdaki şekilde yapılandırılır: [Taranan sayfa sayısı] için [2:Çok yaprak], [Yazdırma Şekli] için [1:(L)ABCDEFGHIJKLMNQRSTUWXYZ[ç]^\_`00000000] ve [Yazdırma Testi] için [1:Evet]. Bu nedenle, işletmen panelinin ayarlarını başlatsanız bile ayar değişmez.

\*4:Varsayılan fabrika ayarı olmamasına rağmen, gücü açtığınızda [2:No] olarak ayarlanır. Bu nedenle, işletmen panelinin ayarlarını başlatsanız bile ayar değişmez.

## İşlev Seçimini Kullanma

Bu bölümde İşlev Seçimi açıklanmaktadır.

[Hazır] ekranında [ $\Delta$ ] düğmesine/ [ $\nabla$ ] düğmesine bastığınızda [İşlev Seçimi] ekranı belirir.

İşlev Seçimi'ni kullanarak, [Hazır] ekranında [Scan/Enter] düğmesine basıldığında başlatılacak bir görüntü tarama uygulamasını yapılandırabilirsiniz.

Bir görüntü tarama uygulamasını önceden başlatmak için bilgisayardaki bir düğme yapılandırılmalıdır.

Ayrıntılar için bkz. [Bir Görüntü Tarama Uygulamasını Başlatmak ve bir Tarama Yapmak için Tarayıcı Üzerindeki bir Düğmeye Basma \(sayfa 94\)](#).

Gösterge [İşlev Seçimi] ekranında seçilen sayıyı görüntüler.

[İşlev Seçimi] ekranında [No.02] seçeneğini seçerseniz, göstergede [F02] görüntülenir.

### İPUCU

Tarayıcı PaperStream NX Manager ile çalıştırıldığında uygulama numarası görüntülenmez.

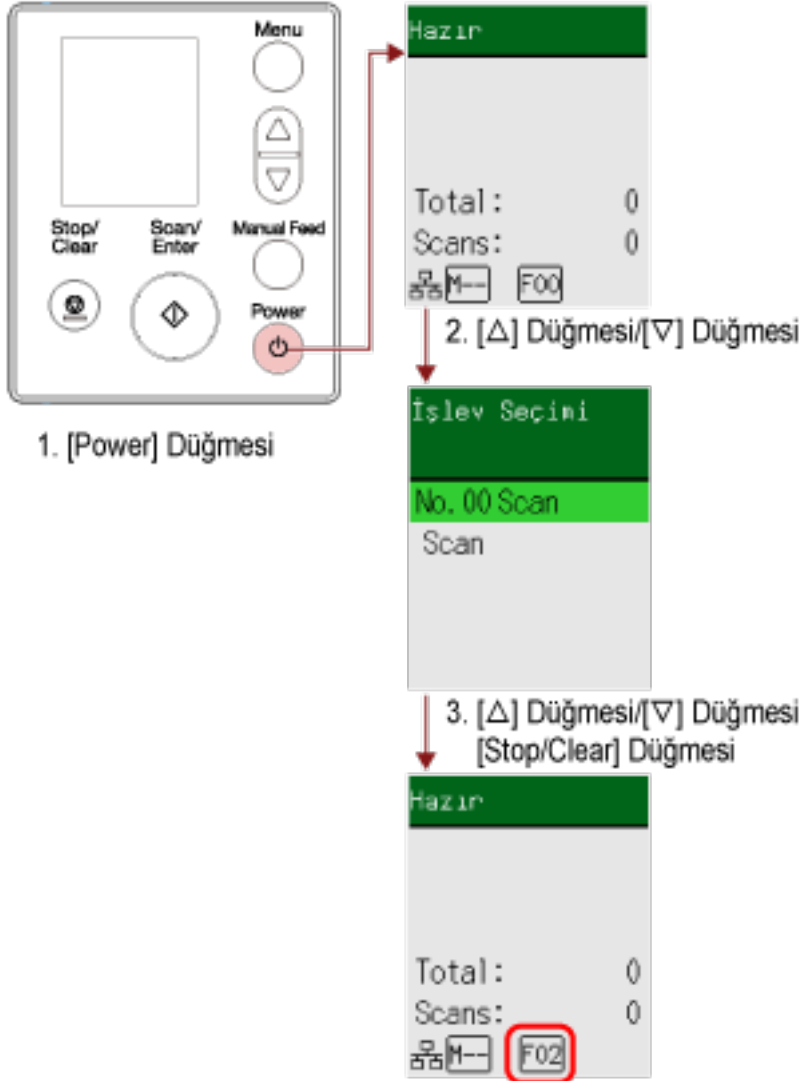

**1 Tarayıcıdaki [Power] düğmesine basın.**

LCD'de [Hazır] ekranı görüntülenir.

Güç henüz açıldığında göstergede [F00] görüntülenir.

**2 [△]/[▽] düğmesine basın.**

LCD'de [İşlev Seçimi] ekranını görüntülenir.

**3 İstenen bir görüntü tarama uygulamasını başlatmak üzere yapılandırılmış bir numara seçmek için [△] düğmesine/[▽] düğmesine ve ardından [Stop/Clear] düğmesine basın.**

Parametreleri ayarlama ile ilgili ayrıntılar için bkz. [İşlev Seçimi Yapılandırılabilen Öğe \(sayfa 167\)](#).

LCD [Hazır] ekranı görüntülendiğinde kurulum tamamlanmıştır.

Gösterge [İşlev Seçimi] ekranında seçilen sayıyı görüntüler.

Bu örnekte, [No.02] seçildiği için göstergede [F02] gösterilir.

**İPUCU**

- [No.00] ile [No.50] arasında bir sayı seçerseniz, göstergede seçiminize karşılık gelen [F00] ile [F50] arasında bir sayı görüntülenir.
- [SOP] seçerseniz, göstergede [SOP] görüntülenir.  
Software Operation Panel, [SOP] için varsayılan ayar olarak başlatılacak şekilde belirlenmiştir ve bu değiştirilemez.

## İşlev Seçimi Yapılandırılabilen Öğe

| Ayar Ögesi   | Açıklama   | Ayar  | Fabrika Varsayılanı |
|--------------|--|---|---------------------|
| İşlev Seçimi | <p>[Hazır] ekranında [Scan/Enter] düğmesine basıldığında başlatılacak bir görüntü tarama uygulamasını yapılandırabilirsiniz.</p> <p>Bilgisayarda yapılandırılan düğmelere karşılık gelen sayıları görüntüler ([Scan Button], [Send to 01] ile [Send to 50] arası).</p> <p>[No.00], [Scan Button] ögesine karşılık gelir. [No.01] ile [No.50] arasındaki sayılar, [Send to 01] ile [Send to 50] arasındaki düğmelere karşılık gelir.</p> <p>[SOP], [Software Operation Panel] ögesine karşılık gelir.</p> <p>Düğme için ayarların nasıl yapılandırılacağı hakkında daha fazla bilgi için bkz. <a href="#">Bir Görüntü Tarama Uygulamasını Başlatmak ve bir Tarama Yapmak için Tarayıcı Üzerindeki bir Düğmeye Basma (sayfa 94)</a>.</p> | No.00 ile No.50 arası/SOP (Software Operation Panel, [SOP] için fabrika varsayılanı olarak başlatılacak şekilde belirlenmiştir ve bu değiştirilemez.) | (*1)                |

\*1:Varsayılan fabrika ayarı olmamasına rağmen, gücü açtığınızda [No.00] olarak ayarlanır. Bu nedenle, işletmen panelinin ayarlarını başlatsanız bile ayar değişmez.

# İşletmen Panelinin Kullanımı [fi-8150/ fi-8250/fi-8150U/fi-8250U]

Bu bölümde işletmen panelinin nasıl kullanılacağı açıklanmaktadır.

## İşletmen Paneline Genel Bakış

İşletmen paneli bir İşlev Numarası Göstergesi, düğmeler ve LED'li göstergeden oluşur.

## İşletmen Panelinin Adları ve İşlevleri

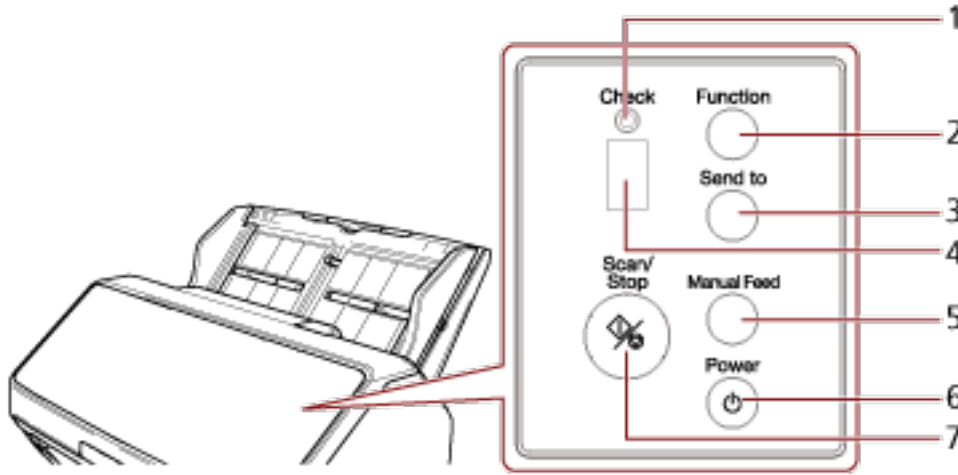

| No | Ad                          | İşlev   |
|----|-----------------------------|---|
| 1  | LED göstergesi              | Bir hata durumunda turuncu yanar.<br>ADF açıkken turuncu yanıp söner.   |
| 2  | [Function] düğmesi          | [Send to] düğmesine basarak başlatılacak görüntü tarama uygulamasının numarasını değiştirir (1 ile 9/C).  |
| 3  | [Send to] düğmesi (*1) (*2) | Taramayı başlatır.<br>Tarama sırasında bu düğmeye basıldığında tarama duraklatılır.<br>Bu düğme İşlev Numarası Göstergesindeki hata göstergesini temizlemek için de kullanılır.   |
| 4  | İşlev Numarası Göstergesi   | Tarayıcı durumunu belirtir.<br>Tarayıcı güç tasarrufu moduna girdiğinde, işletmen panelindeki İşlev Numarası Göstergesi kapanır.  |
| 5  | [Manual Feed] düğmesi (*3)  | Taramadan önce besleme modunu Elle Besleme Moduna değiştirir.<br>Tarama tamamlandıktan sonra Elle Besleme Modu iptal edilir.<br>Besleme modunu Elle Besleme Moduna değiştirme ayarı tarayıcı sürücüsünde de yapılandırılabilir. |



| No | Ad                  | İşlev  |
|----|---------------------|--|
| 6  | [Power] düğmesi     | Gücü açar/kapatır.   |
| 7  | [Scan/Stop] düğmesi | Taramayı başlatır.<br>Tarama sırasında bu düğmeye basıldığında tarama durdurulur.<br>Bu düğme İşlev Numarası Göstergesindeki hata göstergesini temizlemek için de kullanılır.<br>Tarayıcı açıkken yeşil yanar.<br>Tarayıcı güç tasarrufu moduna girdiğinde yeşil yanıp söner.<br>Besleme modu Elle Besleme Moduna geçtiğinde üç kez yeşil yanıp söner. |

- \*1:Belgelerin [Send to] düğmesiyle nasıl taranacağı hakkında bilgi için bkz. [Bir Görüntü Tarama Uygulamasını Başlatmak ve bir Tarama Yapmak için Tarayıcı Üzerindeki bir Düğmeye Basma \(sayfa 94\)](#).
- \*2: Bir belgeyi tararken [Send to] düğmesine basıldığında belge tarandıktan sonra tarama işlemi duraklatır.
- \*3: Belgelerin [Manual Feed] düğmesiyle nasıl taranacağı hakkında bilgi için aşağıdakilere bakın.
- [İkiye Katlanmış Belgeleri Tarama \(sayfa 178\)](#)
  - [Zarf veya Çok Katmanlı Aktarım Kağıtları Gibi Belgeleri Tarama \(sayfa 181\)](#)
  - [Pasaport Gibi Kitapçıkları Tarama \(sayfa 184\)](#)
  - [Belgeleri Elle Besleme \(sayfa 199\)](#)

#### İPUCU

PaperStream NX Manager ile çalıştırırken işletmen panelinin nasıl kullanılacağı hakkında bilgi için bkz. [Bir İşi İşleme \(PaperStream NX Manager ile\)\[fi-8150/fi-8250\] \(sayfa 106\)](#).

## İşlev Numarası Göstergesindeki Gösterimler

| Gösterge                                     | Açıklama  |
|--|---|
| 8  | Tarayıcı açıldığında görüntülenir.  |
| P  | Tarayıcı açıldıktan sonra başlatma işleminin devam ettiğini gösterir.   |
| 0  | Tarayıcı açıldıktan sonra başlatma işleminin devam ettiğini ve işlemin sonuna yaklaştığını gösterir.  |
| 1  | Taramaya hazır durumudur.<br>Başlatma sürecinin başarıyla tamamlandığını belirtir.<br>Buna "hazır" durumu denir.  |
| İşlev numarası (örneğin "1") (yanıp sönüyor) | Üst üste binmiş belgeler algılandıktan sonra işlev numarası yanıp söner. Bu, üst üste binme örneğinin hafızaya alıp alınmayacağını belirlemenizi sağlar. Ayrıntılar için bkz. <a href="#">Belirli Üst Üste Binme Örneklerini Tespit Etmemeyi Yapılandırma (sayfa 203)</a> .   |
| c (yanıp sönüyor)                            | Tarayıcının hazır durumda olduğunu ve ADF'nin açık olduğunu gösterir. Bu durumda LED göstergesi de yanıp söner. ADF kapatıldığında, ekran hazır durumuna döner ("1"). ADF'nin nasıl kapatılacağı ile ilgili bilgi için bkz. <a href="#">ADF'yi Kapatma (sayfa 75)</a> . Ekran hazır durumuna dönmezse ("1"), ADF kapatıldıktan sonra bile gücü kapatıp tekrar açın. Güç tekrar açıldıktan sonra gösterim devam ederse, ürünü satın aldığınız distribütörle veya satıcıyla temasa geçin. Bu ürünle birlikte verilmişse İletişim Listesindeki iletişim bilgilerine bakın veya bu ürünle birlikte verilen Güvenlik Önlemleri bölümünde belirtilmişse, Sorular için İletişim Bilgileri bölümündeki iletişim bilgilerine bakın ve ardından sorunuzu sorun. |
| P (yanıp sönüyor)                            | Taramayı duraklatmak için [Send to] düğmesine basıldığını gösterir. Duraklatılmış olan taramaya devam etmek için [Scan/Stop] düğmesine basın.   |
| n (üst)                                      | Tarayıcı hazır durumdayken [Send to] düğmesine basıldığında görüntülenir.   |
| n (alt)                                      | Tarayıcı hazır durumdayken [Scan/Stop] düğmesine basıldığında görüntülenir.   |
| J<br>n<br>U                                  | Tarama sırasında bir hata meydana geldiğini gösterir. "J", "n" veya "U" harfi ve bir sayı dönüşümlü olarak gösterilir. Bir rakam ve bir harften oluşan kombinasyon bir "hata kodu"dur. Hatalar ile ilgili ayrıntılar için bkz. <a href="#">Hatalar (sayfa 247)</a> . Hazır durumuna ("1") dönmek için bu durumda [Scan/Stop] düğmesine/[Send to] düğmesine basın.   |
| A<br>C<br>E<br>F<br>H                        | Tarayıcının kendisinde bir hata oluştuğunda gösterilir. "A", "C", "E", "F", "H", "L" veya "n" harfi ve bir numara ile dönüşümlü olarak gösterilir. Bir rakam ve bir harften oluşan kombinasyon bir "hata kodu"dur. Hatalar ile ilgili ayrıntılar için bkz. <a href="#">Hatalar (sayfa 247)</a> .  |

| Gösterge | Açıklama  |
|----------|---|
| L<br>n   | <p>Hazır durumuna ("1") dönmek için bu durumda [Scan/Stop] düğmesine/[Send to] düğmesine basın.</p> <p>Bu hata gösterildiğinde tarayıcıyı kapatıp tekrar açın.</p> <p>Sorun devam ederse hata kodunu kontrol edin, <a href="#">Tarayıcı Teknik Servisi ile İletişime Geçmeden Önce (sayfa 331)</a> altındaki her öğeyi kontrol edin ve ardından bu ürünü satın aldığınız distribütörle veya satıcıyla temasa geçin. Bu ürünle birlikte verilmişse İletişim Listesindeki iletişim bilgilerine bakın veya bu ürünle birlikte verilen Güvenlik Önlemleri bölümünde belirtilmişse, Sorular için İletişim Bilgileri bölümündeki iletişim bilgilerine bakın ve ardından sorunuzu sorun.</p> |
| Hiçbiri  | <p>Tarayıcı uyku aralığı için ayarlanan süre boyunca kullanılmazsa güç tasarrufu moduna girer.</p> <p>Güç tasarrufu modundan çıkmak için tarayıcıdaki herhangi bir düğmeye ([Power] düğmesi hariç) basın.</p>   |

# Çeşitli Tarama Yöntemleri

Bu bölümde tarayıcı ayarlarının nasıl yapılandırılacağı, bir tarayıcı sürücüsü ve bir görüntü tarama uygulamasıyla farklı türde belgelerin nasıl taranacağı açıklanmaktadır.

Burada açıklanmayan diğer tarama yöntemleri ile ilgili bilgiler için, tarayıcı sürücüsü için yardımı ve görüntü tarama uygulaması için kılavuza/yardıma bakın.

## Farklı Genişlikteki Belgeler

### DİKKAT

Farklı genişlikteki belgeleri bir arada taradığınız zaman dar belgelerden bazıları eğrilebilir ya da ADF'ye beslenemeyebilir.

Bu durumda belgeleri genişliklerine göre ayırın ve ayrı ayrı gruplarda tarayın.

### İPUCU

Farklı belgeleri bir arada taramak üzere için belge gereksinimleri ile ilgili daha fazla ayrıntı için bkz. [Çeşitli Belgeleri bir Arada Tarama Koşulları](#) (sayfa 123).

#### 1 Belgelerin üst kenarlarını aynı hizaya getirin.

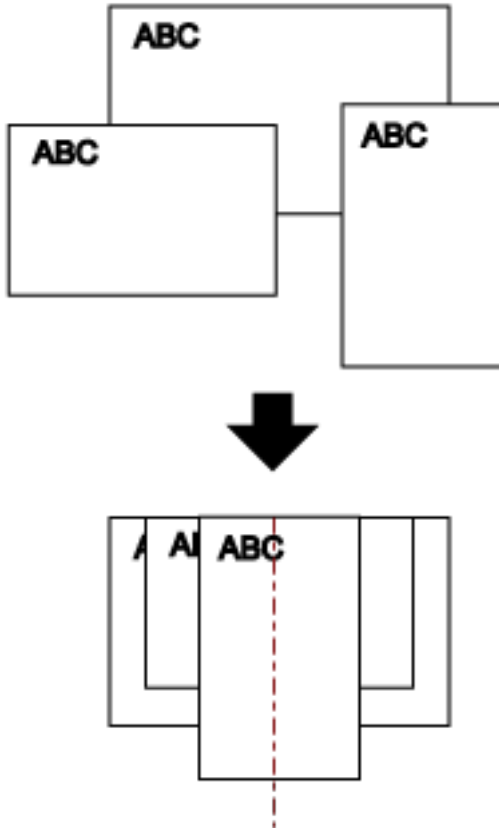

#### 2 Kağıt alma tablası uzantılarını en uzun belge sığacak kadar dışarı çekin.

Ayrıntılar için bkz. [ADF Kağıt Kanalını \(Besleyici\) Ayarlama \(sayfa 78\)](#).

**3 Kağıt çıkış tepsisini en uzun belgeye uyacak şekilde ayarlayın.**

Ayrıntılar için bkz. [Çıktı Rafını Ayarlama \[fi-8190/fi-8170/fi-8150/fi-8150U\] \(sayfa 79\)](#) veya [Çıktı Rafını Ayarlama \[fi-8290/fi-8270/fi-8250/fi-8250U\] \(sayfa 84\)](#).

**4 Belgeleri ADF kağıt kanalının (besleyici) ortasına yerleştirin ve kenar kılavuzlarını yığındaki en geniş belgeye göre ayarlayın.**

**DİKKAT**

Tüm belgeleri toplama silindiri merkezine yukarısına yerleştirin. Belgeler toplama silindirin dışına yüklenirse, bunlar eğik beslenebilir veya ADF'ye beslenmeyebilir.

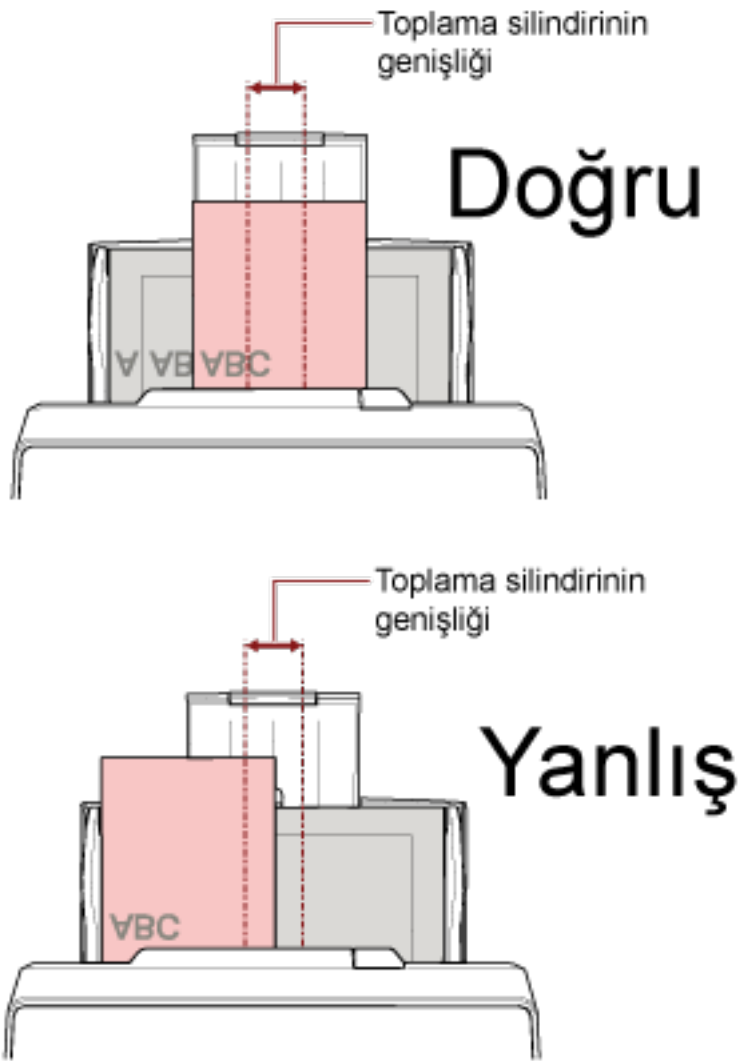

**5 Tarama sürücüsünde tarama ayarlarını kağıt boyutu otomatik olarak tespit edilebilecek şekilde yapılandırın.**

Ayrıntılar için tarayıcı sürücüsünün yardımına bakın.

**6 Görüntü tarama uygulamasını kullanarak belgeleri tarayın.**

Ayrıntılar için görüntü tarama uygulamasının kılavuzuna/yardıma bakın.

## Geniřlięi 220 mm ila 240 mm Olan Belgeleri Tarama

### DİKKAT

Geniřlięi 220 mm ila 240 mm olan belgeler beslenebilir, ancak taranabilen belge boyutları için özellikler hala aynıdır.

Taranacak belgelerin boyutlarıyla ilgili ayrıntılar için bkz. [Kaęıt boyutu \(sayfa 113\)](#).

#### 1 ADF kaęıt kanalını (besleyici) sökün.

ADF kaęıt kanalının (besleyici) her iki ucunu tutun, ardından ok 1 yönünde kaldırın ve ok 2 yönünde çekin.

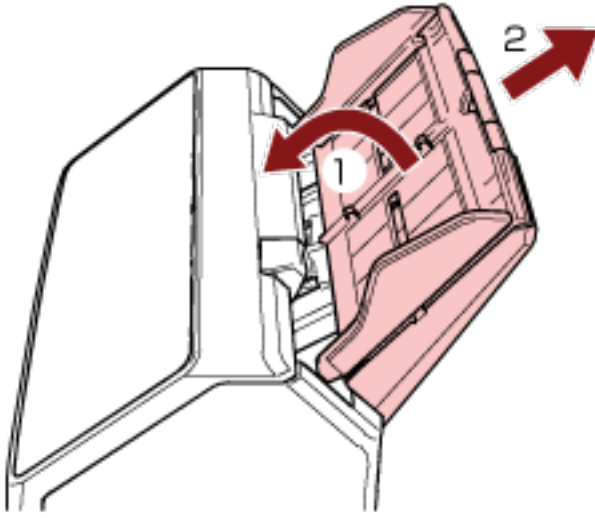

- 2 ADF kağıt kanalının (besleyici) yan kılavuz ayarlayıcısı üzerindeki yuvarlak girintiye bir tükenmez kalem yerleştirin ve yan kılavuz ayarlayıcısını dışarı çekin.**

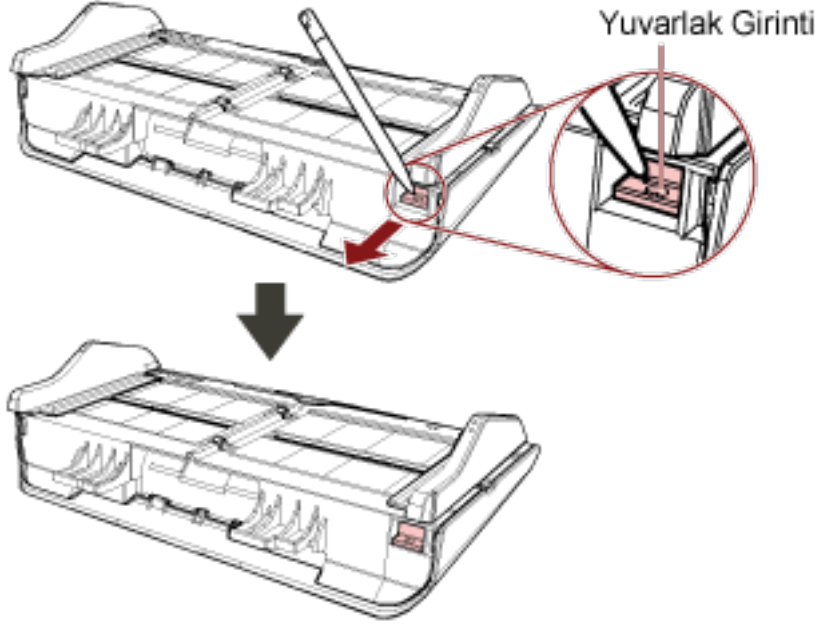

- 3 ADF kağıt kanalını (besleyici) takın.**

Tırnakları tarayıcının arkasındaki yuvalara ok 1 yönünde yerleştirin ve ADF kağıt kanalını (besleyici) yerine kilitleninceye kadar ok 2 yönünde aşağı doğru çevirin.

ADF kağıt kanalını (besleyici) yan kılavuzlar yukarı bakacak şekilde takın.

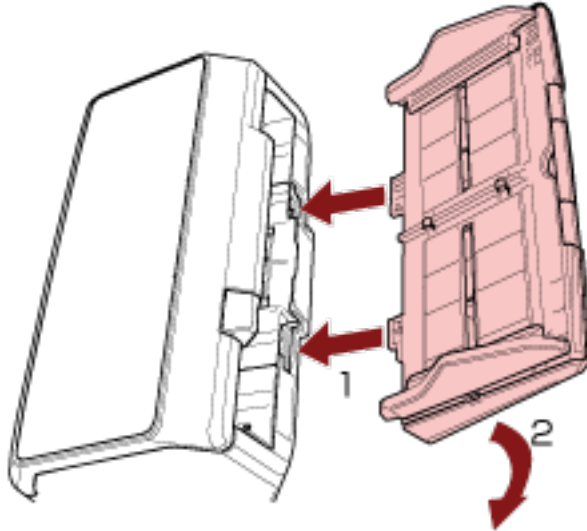

### **DİKKAT**

ADF kağıt kanalı (besleyici) ile tarayıcı arasında boşluk bırakmayın.

- 4 Kağıt kanalı uzantılarını belgenin uzunluğuna göre çekin.**

Ayrıntılar için bkz. [ADF Kağıt Kanalını \(Besleyici\) Ayarlama \(sayfa 78\)](#).



**5 Çıktı rafını belgenin uzunluğuna göre ayarlayın.**

Ayrıntılar için bkz. [Çıktı Rafını Ayarlama \[fi-8190/fi-8170/fi-8150/fi-8150U\] \(sayfa 79\)](#) veya [Çıktı Rafını Ayarlama \[fi-8290/fi-8270/fi-8250/fi-8250U\] \(sayfa 84\)](#).

**6 ADF kağıt kanalına (besleyici) bir belge yerleştirin.**

Ayrıntılar için bkz. [Belgeleri Yükleme Şekli \(sayfa 107\)](#).

**7 Kenar kılavuzlarını belgenin genişliğine göre ayarlayın.**

Yan kılavuzlar belgenin genişliğine göre (220 mm'den 240 mm'ye kadar) ayarlanabilir. Kenar kılavuzlarıyla belge arasında boşluk kalmayacak şekilde kenar kılavuzlarını kaydırın. Kenar kılavuzlarıyla belge arasında bir boşluk varsa belge eğri olarak beslenebilir.

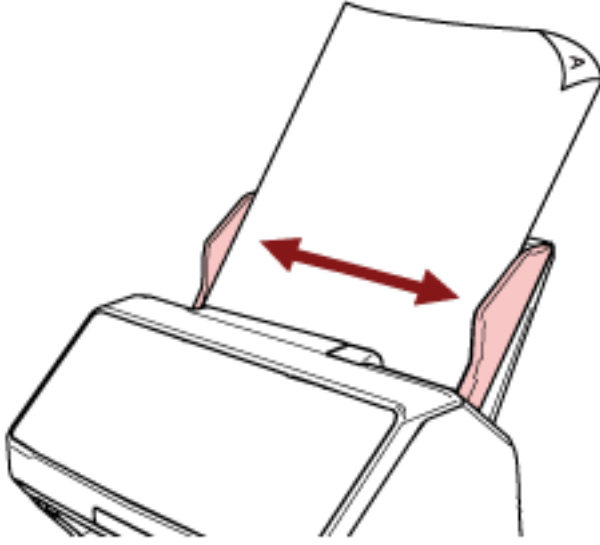
**8 Görüntü tarama uygulamasını kullanarak belgeyi tarayın.**

Ayrıntılar için görüntü tarama uygulamasının kılavuzuna/yardıma bakın.

## İkiye Katlanmış Belgeleri Tarama

Besleme modunu Elle Besleme Moduna geçirmek için [Manual Feed] düğmesine basarak ikiye katlanmış bir belgeyi (kalınlığı 64 ila 105 g/m<sup>2</sup> olan A3 veya Tabloid boyutuna kadar bir belge) olduğu gibi tarayabilirsiniz.

- 1 Taranacak taraflar sırt sırta gelecek şekilde belgeyi katlayın.**  
Belgeyi iyice katlayın ve herhangi bir buruşukluğu varsa düzeltin.

### **DİKKAT**

Katlanmış kısım çok kalınsa belge eğri olarak beslenebilir.

### Örnek

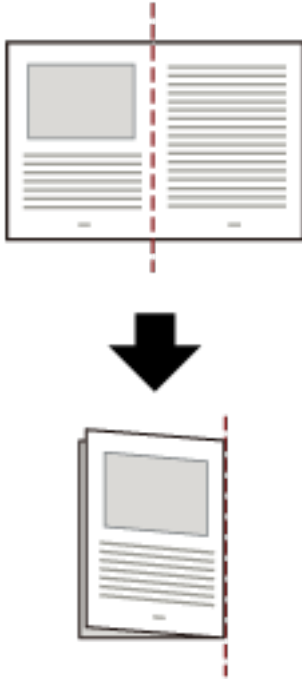

- 2 Belgeyi ADF kağıt kanalına (besleyici) ikiye katlanmış olarak yükleyin.**

Ayrıntılar için bkz. [ADF Kağıt Kanalına \(Besleyici\) bir Belge Yerleştirme \(sayfa 109\)](#).

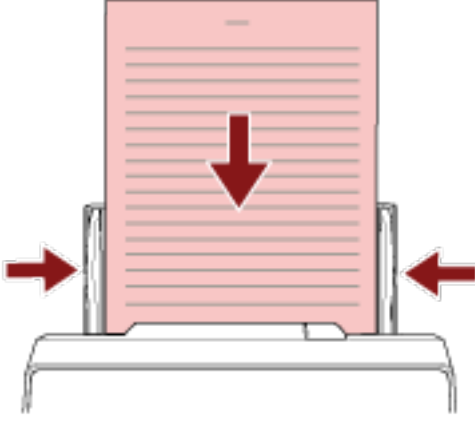

### 3 Besleme modunu Elle Besleme Moduna geçirmek için [Manual Feed] düğmesine basın.

- fi-8190/fi-8290/fi-8170/fi-8270 için

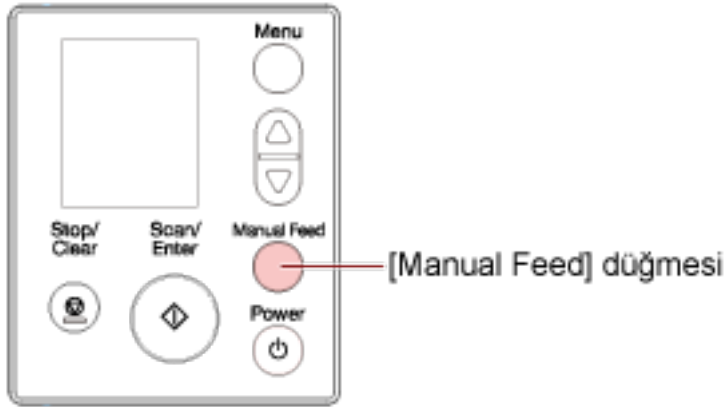

LCD'de [Elle Besleme (Çoklu Besleme Algılaması devre dışıdır)] görüntülenir.

- fi-8150/fi-8250/fi-8150U/fi-8250U için

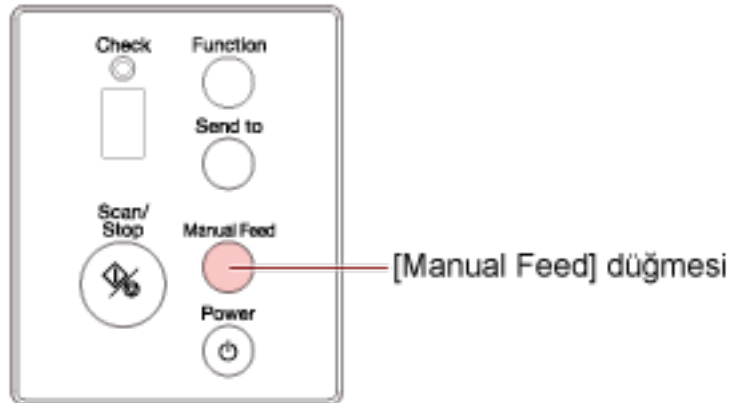

İşlev Numarası Göstergesi dönüşümlü olarak "Π" ve işlev numarasını gösterir.

**DİKKAT**

Besleme modu Elle Besleme Moduna geçtiğinde tarama yavaşlar.

**İPUCU**

Besleme modunu Elle Besleme Moduna değiştirme ayarı tarayıcı sürücüsünde de yapılandırılabilir. Ayrıntılar için tarayıcı sürücüsünün yardımına bakın.

**4 Görüntü tarama uygulamasını kullanarak belgeyi tarayın.**

Ayrıntılar için görüntü tarama uygulamasının kılavuzuna/yardıma bakın.

**DİKKAT**

Elle Besleme Modu ikiye katlanmış bir belgeyi veya zarf gibi çok katmanlı bir belgeyi tarama modudur.

Bu nedenle üst üste binmiş belgeleri algılama ayarı etkinleştirilse bile, bu tür belgeler üst üste binmiş belgeler olarak algılanmaz.

**İPUCU**

- Elle Besleme Modunda tarayıcı, tarama başlatıldıktan veya bir belge çıkarıldıktan sonra zaman aşımı süresi bitinceye kadar belgelerin ADF kağıt kanalına (besleyici) yüklenmesini bekler. Zaman aşımı süresi içinde herhangi bir belge yüklenmezse tarama durdurulur. Bir zaman aşımı süresini aşağıdaki şekilde ayarlayabilirsiniz.
  - fi-8190/fi-8290/fi-8170/fi-8270 için  
Bir zaman aşımı süresini ayarlamak için aşağıdaki yöntemlerden birini kullanın.
    - İşletmen panelinin [Ayarlar Menüsü] ekranında [17:Elle Besleme Zaman Aşımı] altında bir zaman aşımı süresi ayarlayın.  
Ayrıntılar için bkz. [Ayarlar Menüsünü Kullanma \(sayfa 142\)](#).
    - Software Operation Panel'de bir zaman aşımı süresi ayarlayın.  
Ayrıntılar için bkz. [El ile Beslemede Bekleme Süresi \[El ile besleme\] \(sayfa 389\)](#).
  - fi-8150/fi-8250/fi-8150U/fi-8250U için  
Software Operation Panel'de bir zaman aşımı süresi ayarlayın.  
Ayrıntılar için bkz. [El ile Beslemede Bekleme Süresi \[El ile besleme\] \(sayfa 389\)](#).
- Besleme modunu Elle Besleme Moduna geçirmek için [Manual Feed] düğmesine bastığınızda, tarama tamamlandıktan sonra Elle Besleme Modu iptal edilir. Elle Besleme Modunda arka arkaya birden fazla belge taramak istiyorsanız, Software Operation Panel'de [Elle Besleme Modu] için [Devam et] seçeneğini seçin. [Elle Besleme Modu] için [Devam et] seçildiğinde, [Manual Feed] düğmesine basılıncaya kadar belgeler arka arkaya Elle Besleme Modunda taranır. Ayrıntılar için bkz. [El ile Beslemede Bekleme Süresi \[El ile besleme\] \(sayfa 389\)](#).

## Zarf veya Çok Katmanlı Aktarım Kağıtları Gibi Belgeleri Tarama

Besleme modunu Elle Besleme Moduna geçirmek için [Manual Feed] düğmesine basarak zarf ve çok katmanlı aktarım kağıdı gibi belgeleri tarayabilirsiniz.

### DİKKAT

Taranacak belgelerin kağıt ağırlıklarıyla ilgili ayrıntılar için bkz. [Belge Kalınlığı \(Kağıt Ağırlığı\) \(sayfa 114\)](#)

#### 1 ADF kağıt kanalına (besleyici) bir belge yerleştirin.

Bir çok katmanlı aktarım kağıdını taramak için, kağıdı yüklerken önce cilt kenarı konumlandırın. Ayrıntılar için bkz. [ADF Kağıt Kanalına \(Besleyici\) bir Belge Yerleştirme \(sayfa 109\)](#).

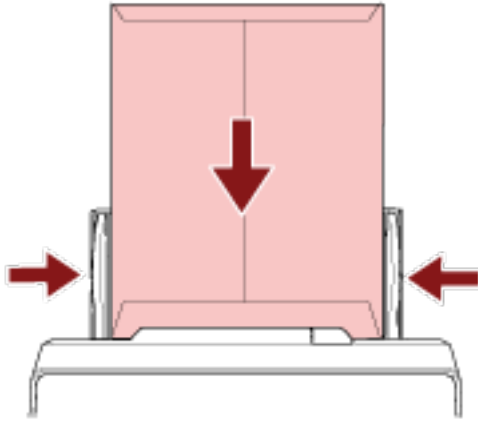

#### 2 Besleme modunu Elle Besleme Moduna geçirmek için [Manual Feed] düğmesine basın.

- fi-8190/fi-8290/fi-8170/fi-8270 için

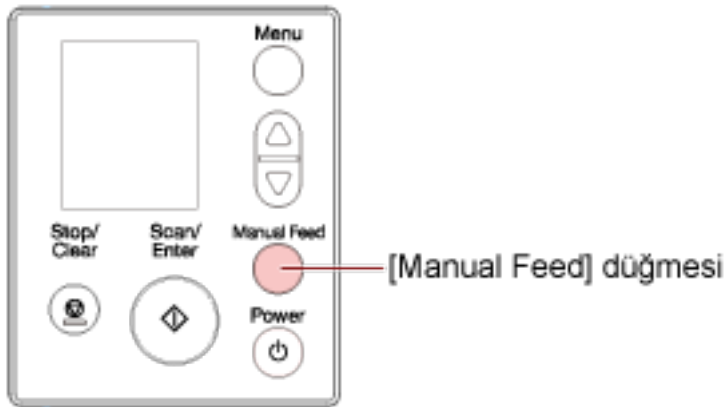

LCD'de [Elle Besleme (Çoklu Besleme Algılaması devre dışıdır)] görüntülenir.

- fi-8150/fi-8250/fi-8150U/fi-8250U için

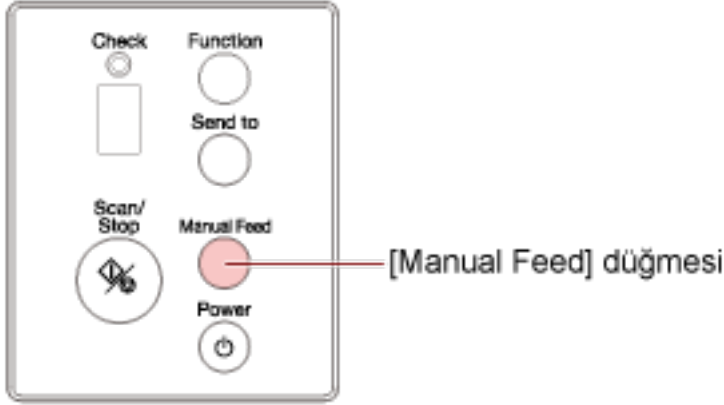

İşlev Numarası Göstergesi dönüşümlü olarak "П" ve işlev numarasını gösterir.

### DİKKAT

Besleme modu Elle Besleme Moduna geçtiğinde tarama yavaşlar.

### İPUCU

Besleme modunu Elle Besleme Moduna değiştirme ayarı tarayıcı sürücüsünde de yapılandırılabilir. Ayrıntılar için tarayıcı sürücüsünün yardımına bakın.

### 3 Görüntü tarama uygulamasını kullanarak belgeyi tarayın.

Ayrıntılar için görüntü tarama uygulamasının kılavuzuna/yardıma bakın.

### DİKKAT

Elle Besleme Modu ikiye katlanmış bir belgeyi veya zarf gibi çok katmanlı bir belgeyi tarama modudur.

Bu nedenle üst üste binmiş belgeleri algılama ayarı etkinleştirilse bile, bu tür belgeler üst üste binmiş belgeler olarak algılanmaz.

### İPUCU

- Elle Besleme Modunda tarayıcı, tarama başlatıldıktan veya bir belge çıkarıldıktan sonra zaman aşımı süresi bitinceye kadar belgelerin ADF kağıt kanalına (besleyici) yüklenmesini bekler. Zaman aşımı süresi içinde herhangi bir belge yüklenmezse tarama durdurulur.

Bir zaman aşımı süresini aşağıdaki şekilde ayarlayabilirsiniz.

- fi-8190/fi-8290/fi-8170/fi-8270 için

Bir zaman aşımı süresini ayarlamak için aşağıdaki yöntemlerden birini kullanın.

- İşletmen panelinin [Ayarlar Menüsü] ekranında [17:Elle Besleme Zaman Aşımı] altında bir zaman aşımı süresi ayarlayın.

Ayrıntılar için bkz. [Ayarlar Menüsünü Kullanma \(sayfa 142\)](#).

- Software Operation Panel'de bir zaman aşımı süresi ayarlayın.

Ayrıntılar için bkz. [El ile Beslemede Bekleme Süresi \[El ile besleme\] \(sayfa 389\)](#).

- fi-8150/fi-8250/fi-8150U/fi-8250U için

Software Operation Panel'de bir zaman aşımı süresi ayarlayın.

Ayrıntılar için bkz. [El ile Beslemede Bekleme Süresi \[El ile besleme\] \(sayfa 389\)](#).

- Besleme modunu Elle Besleme Moduna geçirmek için [Manual Feed] düğmesine bastığınızda, tarama tamamlandıktan sonra Elle Besleme Modu iptal edilir.

Elle Besleme Modunda arka arkaya birden fazla belge taramak istiyorsanız, Software Operation Panel'de [Elle Besleme Modu] için [Devam et] seçeneğini seçin.

[Elle Besleme Modu] için [Devam et] seçildiğinde, [Manual Feed] düğmesine basılıncaya kadar belgeler arka arkaya Elle Besleme Modunda taranır.

Ayrıntılar için bkz. [El ile Beslemede Bekleme Süresi \[El ile besleme\] \(sayfa 389\)](#).

## Pasaport Gibi Kitapçıkları Tarama

Besleme modunu Elle Besleme Moduna geçirmek için [Manual Feed] düğmesine basarak pasaport gibi kitapçıkları tarayabilirsiniz.

### DİKKAT

Taranacak belgelerin kağıt ağırlıklarıyla ilgili ayrıntılar için bkz. [Belge Kalınlığı \(Kağıt Ağırlığı\) \(sayfa 114\)](#)

#### 1 ADF kağıt kanalına (besleyici) bir belge yerleştirin.

Kitapçığı tamamen açın ve ADF kağıt kanalına (besleyici) yükleyin. Aksi takdirde kitapçık beslenmeyebilir.

Ayrıntılar için bkz. [ADF Kağıt Kanalına \(Besleyici\) bir Belge Yerleştirme \(sayfa 109\)](#).

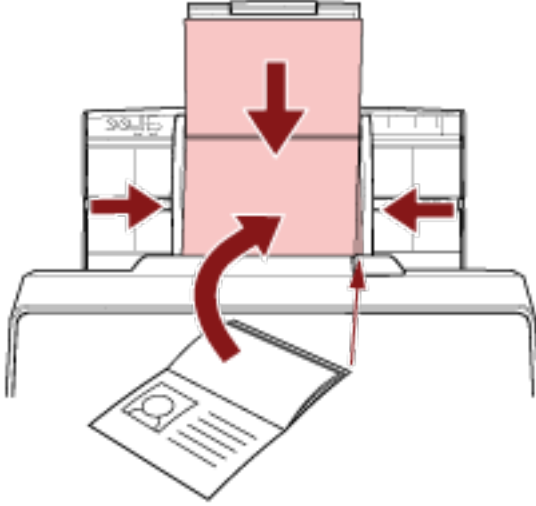

### DİKKAT

- Açık kitapçığı ADF kağıt kanalına (besleyici) yüzü aşağı bakacak ve daha fazla sayfaya sahip olan tarafın kenarı önde olacak şekilde yükleyin. Bir kitapçığı yanlış yönde tararsanız, kitapçık zarar görebilir veya görüntü dikey olarak uzatılabilir.
- Kitapçığın kirlenmesini veya zarar görmesini istemiyorsanız isteğe bağlı Kitapçık Aktarım Kağıdını kullanın.  
Ayrıntılar için bkz. [Pasaport Gibi Kitapçıkları Zarar Vermeden Tarama \(sayfa 192\)](#).

#### 2 Besleme modunu Elle Besleme Moduna geçirmek için [Manual Feed] düğmesine basın.



- fi-8190/fi-8290/fi-8170/fi-8270 için

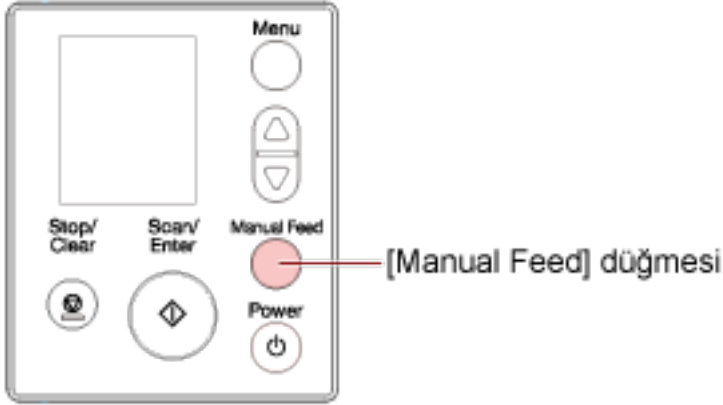

LCD'de [Elle Besleme (Çoklu Besleme Algılaması devre dışıdır)] görüntülenir.

- fi-8150/fi-8250/fi-8150U/fi-8250U için

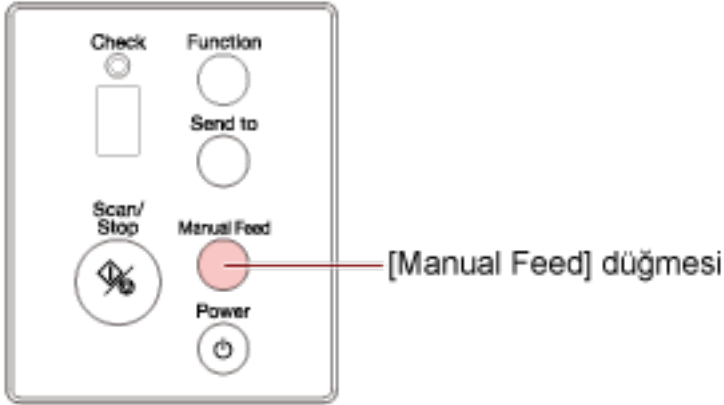

İşlev Numarası Göstergesi dönüşümlü olarak "П" ve işlev numarasını gösterir.

### DİKKAT

Besleme modu Elle Besleme Moduna geçtiğinde tarama yavaşlar.

### İPUCU

Besleme modunu Elle Besleme Moduna değiştirme ayarı tarayıcı sürücüsünde de yapılandırılabilir. Ayrıntılar için tarayıcı sürücüsünün yardımına bakın.

### 3 Görüntü tarama uygulamasını kullanarak belgeyi tarayın.

Ayrıntılar için görüntü tarama uygulamasının kılavuzuna/yardıma bakın.

### DİKKAT

Elle Besleme Modu ikiye katlanmış bir belgeyi veya zarf gibi çok katmanlı bir belgeyi tarama modudur.

Bu nedenle üst üste binmiş belgeleri algılama ayarı etkinleştirilse bile, bu tür belgeler üst üste binmiş belgeler olarak algılanmaz.

### İPUCU

- Elle Besleme Modunda tarayıcı, tarama başlatıldıktan veya bir belge çıkarıldıktan sonra zaman aşımı süresi bitinceye kadar belgelerin ADF kağıt kanalına (besleyici) yüklenmesini bekler. Zaman aşımı süresi içinde herhangi bir belge yüklenmezse tarama durdurulur. Bir zaman aşımı süresini aşağıdaki şekilde ayarlayabilirsiniz.
  - fi-8190/fi-8290/fi-8170/fi-8270 için  
Bir zaman aşımı süresini ayarlamak için aşağıdaki yöntemlerden birini kullanın.
    - İşletmen panelinin [Ayarlar Menüsü] ekranında [17:Elle Besleme Zaman Aşımı] altında bir zaman aşımı süresi ayarlayın.  
Ayrıntılar için bkz. [Ayarlar Menüsünü Kullanma \(sayfa 142\)](#).
    - Software Operation Panel'de bir zaman aşımı süresi ayarlayın.  
Ayrıntılar için bkz. [El ile Beslemede Bekleme Süresi \[El ile besleme\] \(sayfa 389\)](#).
  - fi-8150/fi-8250/fi-8150U/fi-8250U için  
Software Operation Panel'de bir zaman aşımı süresi ayarlayın.  
Ayrıntılar için bkz. [El ile Beslemede Bekleme Süresi \[El ile besleme\] \(sayfa 389\)](#).
- Besleme modunu Elle Besleme Moduna geçirmek için [Manual Feed] düğmesine bastığınızda, tarama tamamlandıktan sonra Elle Besleme Modu iptal edilir. Elle Besleme Modunda arka arkaya birden fazla belge taramak istiyorsanız, Software Operation Panel'de [Elle Besleme Modu] için [Devam et] seçeneğini seçin. [Elle Besleme Modu] için [Devam et] seçildiğinde, [Manual Feed] düğmesine basılıncaya kadar belgeler arka arkaya Elle Besleme Modunda taranır. Ayrıntılar için bkz. [El ile Beslemede Bekleme Süresi \[El ile besleme\] \(sayfa 389\)](#).

## A4/Mektup Boyutundan Büyük Belgeleri Tarama

A3 veya B4 gibi A4/Mektup boyutundan büyük belgeleri taramak için opsiyonel Aktarım Kağıdı kullanılabilir. Bir belgeyi ikiye katlayın ve Aktarım Kağıdının içine yerleştirin.

### 1 Belgeyi Aktarım Kağıdının içine yerleştirin.

- a Taranacak taraflar sırt sırta gelecek şekilde belgeyi katlayın.**  
Belgeyi iyice katlayın ve herhangi bir buruşukluğu varsa düzeltin.  
Katlanan kısım çok kalınsa belge eğri olarak beslenebilir.

#### Örnek

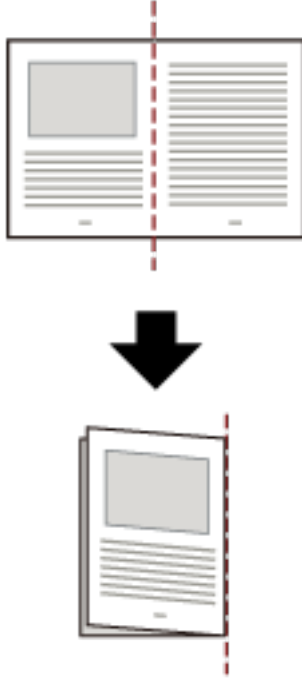

- b İçine belgeyi yerleştirmek için Aktarım Kağıdını açın.**

Aktarım Kağıdının ön yüzünün üst kısmında siyah ve beyaz bir desen ve sağ üst köşesinde kalın bir dikey çizgi bulunduğuna dikkat edin.

Belgenin üstünü ve katlama çizgisini Aktarım Kağıdıyla hizalayın. Böylece Aktarım Kağıdının üst ve sağ taraflarında boşluk kalmaz.



**2 Aktarım Kağıdını, siyah ve beyaz desenli ucu ön kenar olarak ve tarama tarafı ADF kağıt kanalına (besleyici) (yüz aşağı) bakacak şekilde yükleyin.**

Eğilmesini önlemek için Aktarım Kağıdını yan kılavuzlarla sabitleyin.

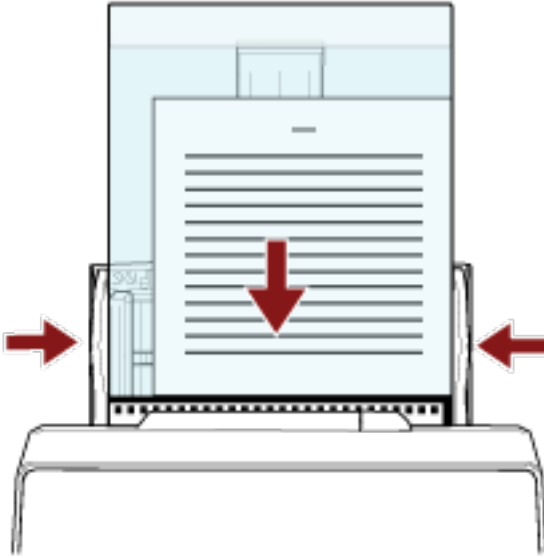

**3 Aktarım Kağıdını kullanmak için tarayıcı sürücüsündeki tarama ayarlarını yapılandırın.**

Ayrıntılar için tarayıcı sürücüsünün yardımına bakın.

**4 Görüntü tarama uygulamasını kullanarak belgeyi tarayın.**

Ayrıntılar için görüntü tarama uygulamasının kılavuzuna/yardımına bakın.

**DİKKAT**

- Belgeye yazdırılan görüntü kırpılır ve boş bir görüntünün ortasına yapıştırılır. Bir boş görüntünün boyutu, tarayıcı sürücüsünde [Kağıt boyutu] için belirlenen boyuttur.

**Örnek**

A5 boyutundaki bir görüntü A4 boyutundaki bir belgeye yazdırıldığında ve tarayıcı sürücüsünde [Kağıt boyutu] için [A4] belirlendiğinde.

→A5 boyutundaki bir görüntü A4 boyutlu boş bir görüntünün ortasına yapıştırılır.

- Tarayıcı sürücüsünde [Kağıt boyutu] için [Otomatik] belirlenmişse, [Kağıt boyutu] için belirlenebilen standart boyutlar arasından en uygun boyut seçilir. Taranan belgeye bağlı olarak görüntün boyutunun orijinal belgeden daha küçük olabileceğine veya görüntünün bir bölümünün eksik görünebileceğine dikkat edin.

**Örnek**

A4 boyutundaki bir belgenin ortasında bir A5 boyutunda bir görüntü yazdırıldığında

→Görüntü A5 boyutunda oluşturulur.

Taranan görüntüyü gerçek boyutta oluşturmak üzere [Kağıt boyutu] için belge boyutunu belirleyin.

## Fotoğraf ve Kupürleri Zarar Vermeden Tarama

Opsiyonel Aktarım Kağıdı veya Fotoğraf Aktarım Kağıdı kullanmak, fotoğraf veya kupür gibi standart olmayan boyutlu belgelerin bunlara zarar vermeden taranmasını sağlar.

Fotoğraf Aktarım Kağıdıyla tarama prosedürü aşağıda bir örnekte gösterilmiştir.

### 1 Fotoğraf Aktarım Kağıdının içine bir belge yerleştirin.

Fotoğraf Aktarım Kağıdını açın ve belgenin üst ucunu Fotoğraf Aktarım Kağıdında bir siyah ve beyaz desen bulunan yüze karşı ortalarak yerleştirin.

Fotoğraf Aktarım Kağıdının ön yüzünün üst kısmında siyah ve beyaz bir desen ve sağ üst köşesinde de kalın bir dikey çizgi bulunduğu dikkat edin.

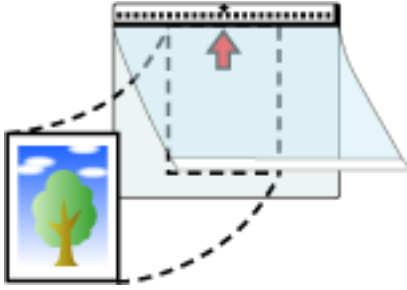

### 2 Fotoğraf Aktarım Kağıdını, siyah ve beyaz desenli ucu ön kenar olarak ve tarama tarafı ADF kağıt kanalına (besleyici) (yüz aşağı) bakacak şekilde yükleyin.

Eğilmesini önlemek için Fotoğraf Aktarım Kağıdını yan kılavuzlarla sabitleyin.

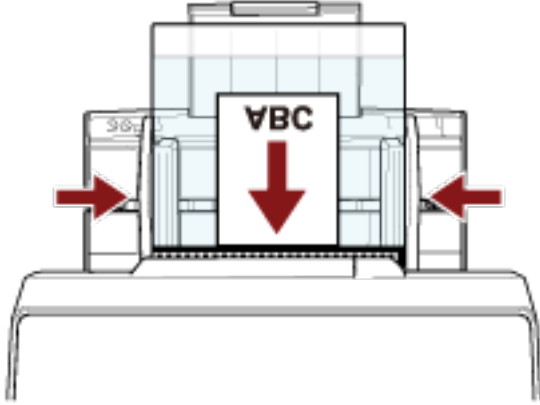

### 3 Fotoğraf Aktarım Kağıdını kullanmak için tarayıcı sürücüsündeki tarama ayarlarını yapılandırın.

Ayrıntılar için tarayıcı sürücüsünün yardımına bakın.

### 4 Görüntü tarama uygulamasını kullanarak belgeyi tarayın.

Ayrıntılar için görüntü tarama uygulamasının kılavuzuna/yardıma bakın.

#### DİKKAT

- Belgeye yazdırılan görüntü kırpılır ve boş bir görüntünün ortasına yapıştırılır. Bir boş görüntünün boyutu, tarayıcı sürücüsünde [Kağıt boyutu] için belirlenen boyuttur.

**Örnek**

Kartvizit boyutundaki bir görüntü A6 boyutlu bir belgeye yazdırıldığında ve tarayıcı sürücüsünde [Kağıt Boyutu] için [A6] belirlendiğinde.

→Kartvizit boyutundaki bir görüntü A6 boyutlu boş bir görüntünün ortasına yapıştırılır.

- Tarayıcı sürücüsünde [Kağıt boyutu] için [Otomatik] ayarlandığında bir belgeye yazdırılan görüntü kırpılır ve olduğu gibi oluşturulur.

**Örnek**

A6 boyutundaki bir belgenin ortasında kartvizit boyutunda bir görüntü yazdırıldığında

→Görüntü A6 boyutunda oluşturulur.

**İPUCU**

Aşağıdaki durumlarda, tarama sırasında belgenin arkasına boş (beyaz) bir yaprak koyun.

- Tarayıcı sürücüsünde [Kağıt boyutu] için [Otomatik] belirlendiğinde taranan görüntü belgenin gerçek boyutunda oluşturulmaz.
- Taranan görüntünün kenarlarının çevresinde gölgeler görülür.
- Özgün biçimli bir kesimin kenarlarında siyah çizgiler görülür.
- Taranan görüntüde görüntü belgenin dışında.

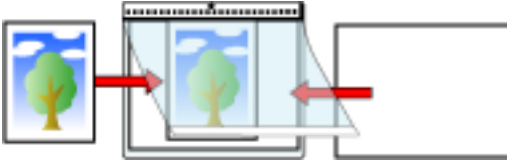

## Pasaport Gibi Kitapçıkları Zarar Vermeden Tarama

Opsiyonel Kitapçık Aktarım Kağıdı, pasaportların bunlara iliştirilmiş fotoğraf ve diğer belgelere zarar vermeden taranmasını sağlar.

Kitapçık Aktarım Kağıdıyla bir tarama yapma prosedürü aşağıda bir örnekte gösterilmiştir.

### DİKKAT

Kitapçık Aktarım Kağıdını kullanmaya devam ettikçe yüzey hasar görebilir, bu da taranan görüntüleri etkileyebilir. Kitapçık Aktarım Kağıdını temizledikten sonra sorun hala devam ederse değiştirmeniz önerilir.

#### 1 Belgeyi Kitapçık Aktarım Kağıdının içine yerleştirin.

Kitapçık Aktarım Kağıdının ön yüzünü yukarı çevirin. Ardından, taranacak sayfaları görüntülemek için kitapçığı açın ve Kitapçık Aktarım Kağıdına yerleştirin.

Kitapçık Aktarım Kağıdının ön yüzünün siyah ve beyaz bir desene sahip olduğuna dikkat edin.

Ayrıca, Kitapçık Aktarım Kağıdının siyah ve beyaz desenli ucunun üst uç olduğunu ve Kitapçık Aktarım Kağıdının yalnızca beyaz olan ucunun alt uç olduğunu unutmayın.

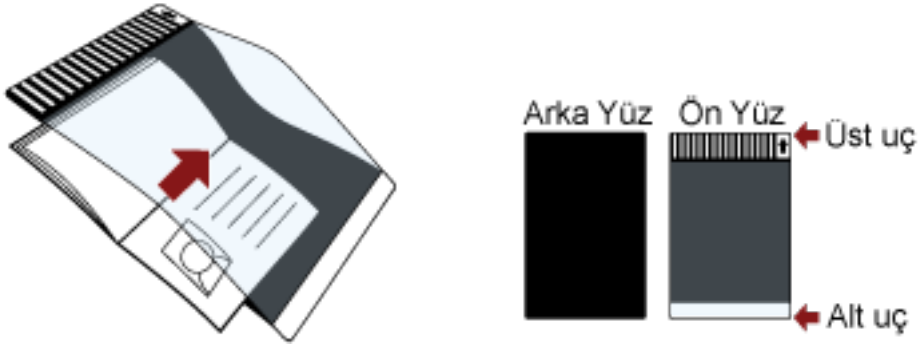

### İPUCU

Daha fazla sayfalı tarafı Kitapçık Aktarım Kağıdının üst ucuna yerleştirin.

#### 2 Kitapçık Aktarım Kağıdını, üst ucu ön kenar olarak ve Kitapçık Aktarım Kağıdının ön tarafı ADF kağıt kanalına (besleyici) (yüz aşağı) bakacak şekilde yükleyin.

Eğilmesini önlemek için Kitapçık Aktarım Kağıdını yan kılavuzlarla sabitleyin.



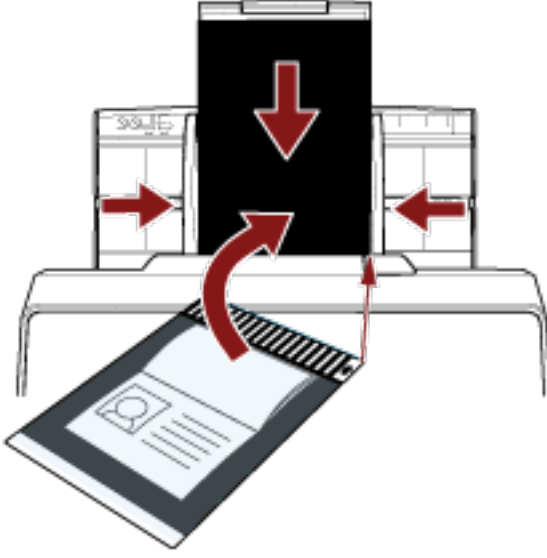

- 3 Kitapçık Aktarım Kağıdını kullanmak için tarayıcı sürücüsündeki tarama ayarlarını yapılandırın.**  
Ayrıntılar için tarayıcı sürücüsünün yardımına bakın.
- 4 Görüntü tarama uygulamasını kullanarak belgeyi tarayın.**  
Ayrıntılar için görüntü tarama uygulamasının kılavuzuna/yardıma bakın.

## Uzun Sayfalı Belgeleri Tarama

Uzunluğu 6.096 mm'ye (240 inç) kadar olan belgeler uzun sayfa taramayla taranabilir.

Çözünürlük ayarına veya kullanılan görüntü tarama uygulamasına bağlı olarak taranabilecek belge boyutları değişebilir.

Ayrıntılar için tarayıcınızın sürücüsünün yardımına ve görüntü tarama uygulamanızın kılavuzuna/yardıma bakın.

### 1 Kağıt alma tablası uzantılarını tamamen dışarı çekin.

Ayrıntılar için bkz. [ADF Kağıt Kanalını \(Besleyici\) Ayarlama \(sayfa 78\)](#).

### 2 Çıktı rafını ayarlayın.

Ayrıntılar için bkz. [Çıktı Rafını Ayarlama \[fi-8190/fi-8170/fi-8150/fi-8150U\] \(sayfa 79\)](#) veya [Çıktı Rafını Ayarlama \[fi-8290/fi-8270/fi-8250/fi-8250U\] \(sayfa 84\)](#).

### 3 ADF kağıt kanalına (besleyici) bir belge yerleştirin.

Ayrıntılar için bkz. [ADF Kağıt Kanalına \(Besleyici\) bir Belge Yerleştirme \(sayfa 109\)](#).

#### **DİKKAT**

Uzun sayfalar ADF kağıt kanalına (besleyici) tek tek yerleştirilip taranmalıdır.

### 4 Tarama sürücüsünde tarama ayarlarını, uzun sayfa boyutunda tarama yapacak şekilde yapılandırın.

Ayrıntılar için tarayıcı sürücüsünün yardımına bakın.

Bazı görüntü tarama uygulamalarında tarayıcı sürücüsünün ayarlar ekranı açılmayabilir.

### 5 Görüntü tarama uygulamasını kullanarak belgeyi tarayın.

Ayrıntılar için görüntü tarama uygulamasının kılavuzuna/yardıma bakın.

#### **DİKKAT**

Uzun sayfalı bir belge tararken, düşmemesi için belgeyi elinizle destekleyin.

Ayrıntılar için bkz. [ADF Kağıt Kanalına \(Besleyici\) bir Belge Yerleştirme \(sayfa 109\)](#).

## Düz Yataklı ile Kitap Tarama [fi-8290/fi-8270/fi-8250/fi-8250U]

- 1 Belge kapağını açın.**  
Ayrıntılar için bkz. [Belge Kapağını Açma \(sayfa 76\)](#).
- 2 Belge kapağını ok yönünde çekerek çıkarın.**

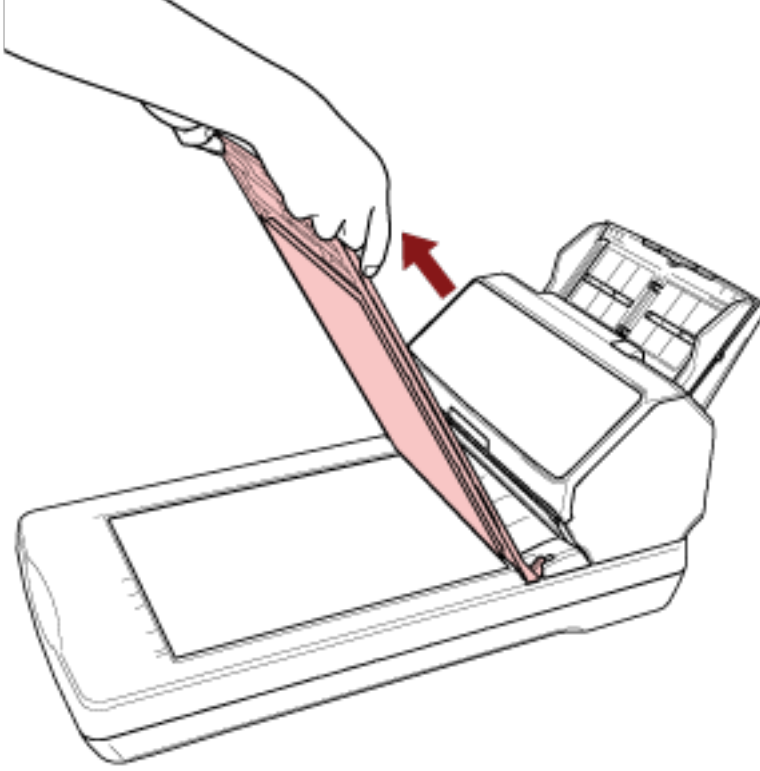

- 3 Belge yatağına bir belge yerleştirin.**

Sol üst köşesini referans noktasıyla hizalamak için belgeyi yüzü aşağı bakacak şekilde yerleştirin.

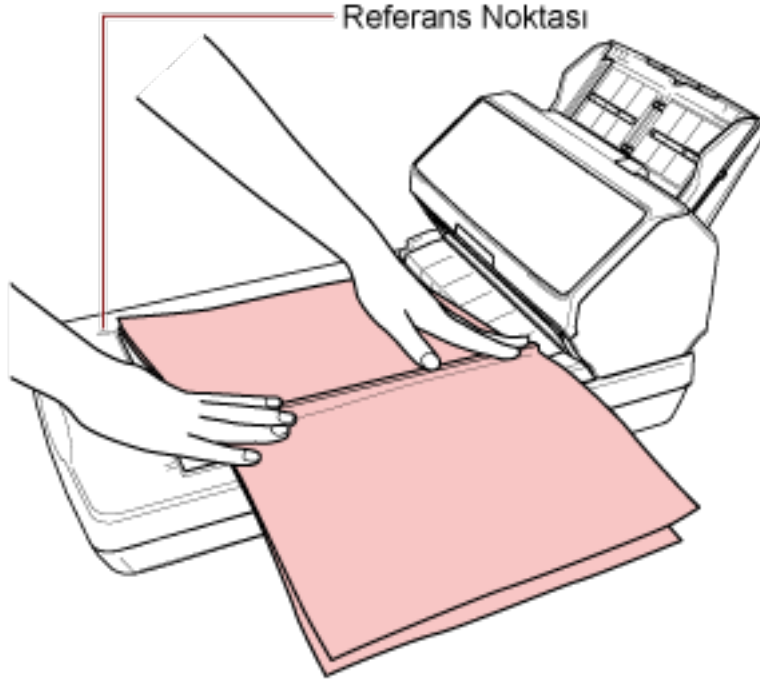

**4 Tarama sürücüsünde, düz yataklı için tarama ayarlarını yapılandırın.**

Ayrıntılar için tarayıcı sürücüsünün yardımına bakın.

**5 Görüntü tarama uygulamasını kullanarak belgeyi tarayın.**

Ayrıntılar için görüntü tarama uygulamasının kılavuzuna/yardıma bakın.



**SAKININIZ**

Tarama sırasında ışık kaynağına doğrudan bakmayın.

**DİKKAT**

- Tarama sırasında belgeyi oynatmayın.
- Taranan bir görüntüde iç mekan ışığından kaynaklanan bir parlama yakalanırsa, görüntü tarandığı gerçek boyutta oluşturulamayabilir.  
Tarayıcınızı iç mekan ışığından etkilenmeyecek bir yere yerleştirin.  
Tarayıcı sürücüsünde ortam ışığını kaldırmak için ayarları yapılandırabilirsiniz.  
Ayrıntılar için tarayıcı sürücüsünün yardımına bakın.

**6 Belge kapağını takın.**

**7 Belge kapağını kapatın.**

Ayrıntılar için bkz. [Belge Kapağını Kapatma \(sayfa 77\)](#).

## Düz Yataklı ile Büyük Belgeler Tarama [fi-8290/fi-8270/fi-8250/fi-8250U]

- 1 Belge kapağını açın.**  
Ayrıntılar için bkz. [Belge Kapağını Açma \(sayfa 76\)](#).
- 2 Belge kapağını ok yönünde çekerek çıkarın.**

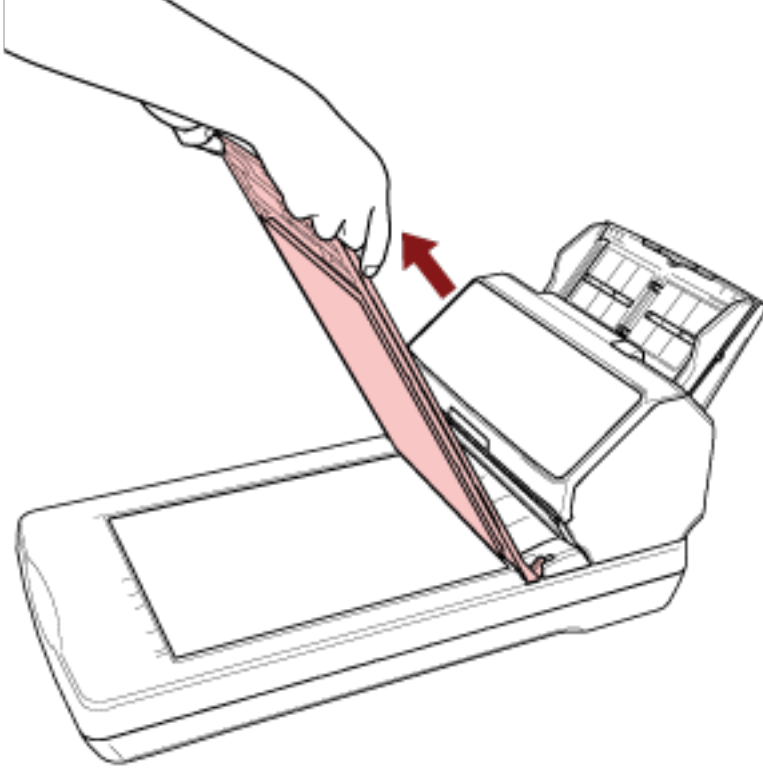

- 3 Belge yatağına bir belge yerleştirin.**

Sol üst köşesini referans noktasıyla hizalamak için belgeyi yüzü aşağı bakacak şekilde yerleştirin.

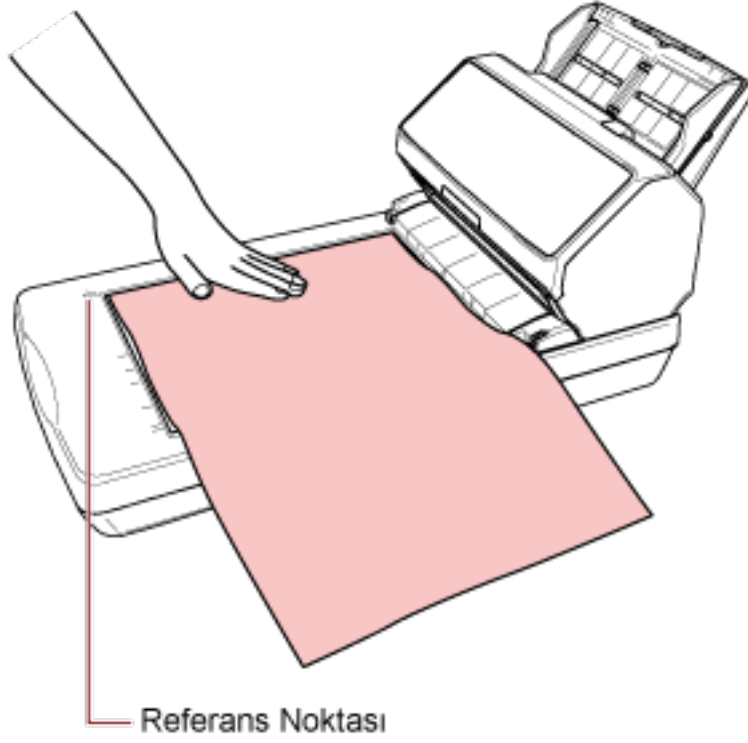

**4 Tarama sürücüsünde, düz yataklı için tarama ayarlarını yapılandırın.**

Ayrıntılar için tarayıcı sürücüsünün yardımına bakın.

**5 Görüntü tarama uygulamasını kullanarak belgeyi tarayın.**

Ayrıntılar için görüntü tarama uygulamasının kılavuzuna/yardıma bakın.



**SAKININIZ**

Tarama sırasında ışık kaynağına doğrudan bakmayın.

**DİKKAT**

- Tarama sırasında belgeyi oynatmayın.
- Taranan bir görüntüde iç mekan ışığından kaynaklanan bir parlama yakalanırsa, görüntü tarandığı gerçek boyutta oluşturulamayabilir.  
Tarayıcınızı iç mekan ışığından etkilenmeyecek bir yere yerleştirin.  
Tarayıcı sürücüsünde ortam ışığını kaldırmak için ayarları yapılandırabilirsiniz.  
Ayrıntılar için tarayıcı sürücüsünün yardımına bakın.

**6 Belge kapağını takın.**

**7 Belge kapağını kapatın.**

Ayrıntılar için bkz. [Belge Kapağını Kapatma \(sayfa 77\)](#).

## Belgeleri Elle Besleme

Belgeler ADF kağıt kanalına (besleyici) elle tek tek de yerleştirilip taranabilir.

Tarama başlatıldıktan veya bir belge çıkarıldıktan sonra tarayıcı zaman aşımı süresi bitinceye kadar belgelerin ADF kağıt kanalına (besleyici) yüklenmesini bekler.

Zaman aşımı süresi içinde herhangi bir belge yüklenmezse tarama durdurulur.

Bu yöntemi kullanarak belgeleri tek tek kontrol ederken tarama yapabilirsiniz.

Elle besleme aşağıdaki durumlarda etkilidir:

- Belgeleri her bir sayfanın içeriğini kontrol ederken taramak için
- Belgeler toplu olarak birlikte yüklendiğinde, üst üste binmiş veya sıkışmış olarak beslenen belgeleri taramak için
- Bir arada yüklenemeyen dergi veya gazete kupürü gibi belgeleri tek tek taramaya devam etmek için
- İkiye katlanmış bir belge, zarf, çok katmanlı bir transfer kağıdı veya pasaport gibi bir kitapçığı tek tek taramak için

### 1 Tarayıcının ayarlarını yapılandırın.

- Birden fazla belgeyi elle tararken
  - a Elle Sürekli Moduna geçin ve bir zaman aşımı süresi ayarlayın.
    - fi-8190/fi-8290/fi-8170/fi-8270 için  
Elle Sürekli Moduna geçmek için aşağıdaki yöntemlerden birini kullanın ve bir zaman aşımı süresi ayarlayın.
      - İşletmen panelinin [Ayarlar Menüsü] ekranında [16:Elle/Sürekli besleme ayarı] altında Elle Sürekli Moduna geçin ve [17: Elle Besleme Zaman Aşımı] altında bir zaman aşımı süresi belirleyin.  
Ayrıntılar için bkz. [Ayarlar Menüsünü Kullanma \(sayfa 142\)](#).
      - Software Operation Panel'de Elle Sürekli Moduna geçin ve bir zaman aşımı süresi ayarlayın.  
Ayrıntılar için bkz. [El ile Beslemede Bekleme Süresi \[El ile besleme\] \(sayfa 389\)](#).
    - fi-8150/fi-8250/fi-8150U/fi-8250U için  
Software Operation Panel'de Elle Sürekli Moduna geçin ve bir zaman aşımı süresi ayarlayın.  
Ayrıntılar için bkz. [El ile Beslemede Bekleme Süresi \[El ile besleme\] \(sayfa 389\)](#).
- İkiye katlanmış belge, zarf, çok katmanlı bir transfer kağıdı veya pasaport gibi bir kitapçığı elle tararken
  - a Besleme modunu Elle Besleme Moduna geçirmek için [Manual Feed] düğmesine basın.

#### **DİKKAT**

Besleme modu Elle Besleme Moduna geçtiğinde tarama yavaşlar.

**İPUCU**

Besleme modunu Elle Besleme Moduna değiştirme ayarı tarayıcı sürücüsünde de yapılandırılabilir.

Ayrıntılar için tarayıcı sürücüsünün yardımına bakın.

**b** Bir zaman aşımı süresi ayarlayın.

- fi-8190/fi-8290/fi-8170/fi-8270 için

Bir zaman aşımı süresini ayarlamak için aşağıdaki yöntemlerden birini kullanın.

- İşletmen panelinin [Ayarlar Menüsü] ekranında [17:Elle Besleme Zaman Aşımı] altında bir zaman aşımı süresi ayarlayın.

Ayrıntılar için bkz. [Ayarlar Menüsünü Kullanma \(sayfa 142\)](#).

- Software Operation Panel'de bir zaman aşımı süresi ayarlayın.

Ayrıntılar için bkz. [El ile Beslemede Bekleme Süresi \[El ile besleme\] \(sayfa 389\)](#).

- fi-8150/fi-8250/fi-8150U/fi-8250U için

Software Operation Panel'de bir zaman aşımı süresi ayarlayın.

Ayrıntılar için bkz. [El ile Beslemede Bekleme Süresi \[El ile besleme\] \(sayfa 389\)](#).

**DİKKAT**

Taranacak belgelerin kağıt ağırlıklarıyla ilgili ayrıntılar için bkz. [Belge Kalınlığı \(Kağıt Ağırlığı\) \(sayfa 114\)](#)

İkiye katlanmış bir belge tarandığında, katlanan kısım çok kalınsa belge çarpık olarak beslenebilir.

**2 ADF kağıt kanalına (besleyici) bir belge yerleştirin.**

Belgeyi ADF kağıt alma tablası (besleyici) yüzü aşağı bakacak şekilde yerleştirin.



Bir çok katmanlı aktarım kağıdını taramak için, kağıdı yüklerken önce cilt kenarı konumlandırın.

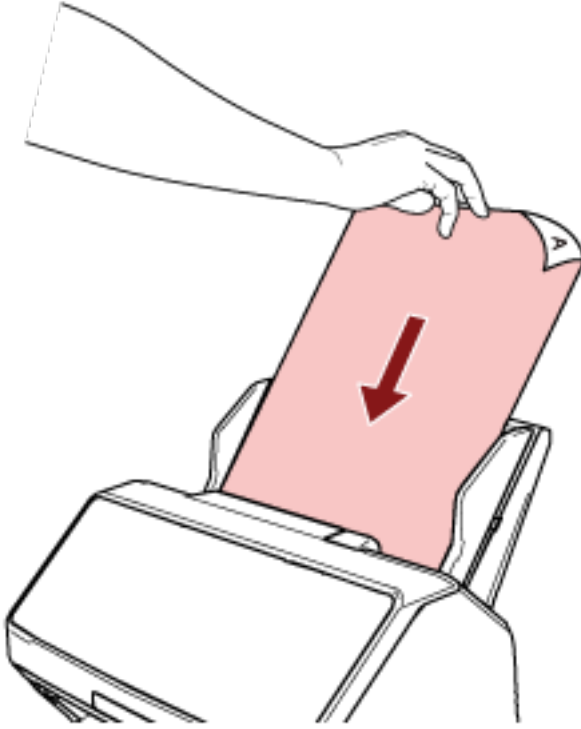

### 3 Görüntü tarama uygulamasını kullanarak belgeyi tarayın.

Ayrıntılar için görüntü tarama uygulamasının kılavuzuna/yardıma bakın.

Tarama başlatıldıktan veya bir belge çıkarıldıktan sonra tarayıcı zaman aşımı süresi bitinceye kadar belgelerin ADF kağıt kanalına (besleyici) yüklenmesini bekler.

Elle Sürekli Modunda, ADF'nin içindeki silindirler dönmeye devam eder.

Elle Besleme Modunda, ADF'nin içindeki silindirler dönmez.

### 4 Bir sonraki belgeyi ADF kağıt kanalına (besleyici) yükleyin.

### 5 Tüm belgeler taranıncaya kadar 4 adımı tekrarlayın.

### 6 Taramayı bitirin.

Son belge tarandıktan sonra, zaman aşımı süresi içinde herhangi bir belge yüklenmezse tarama durdurulur.

Taramayı hemen durdurmak için tarayıcıya bağlı olarak aşağıdaki düğmeye basın.

- fi-8190/fi-8290/fi-8170/fi-8270 için  
[Stop/Clear] düğmesi
- fi-8150/fi-8250/fi-8150U/fi-8250U için  
[Send to] düğmesi

#### İPUCU

- Besleme modunu Elle Besleme Moduna geçirmek için [Manual Feed] düğmesine bastığınızda, tarama tamamlandıktan sonra Elle Besleme Modu iptal edilir.

Elle Besleme Modunda arka arkaya birden fazla belge taramak istiyorsanız, Software Operation Panel'de [Elle Besleme Modu] için [Devam et] seçeneğini seçin.

[Elle Besleme Modu] için [Devam et] seçildiğinde, [Manual Feed] düğmesine basılıncaya kadar belgeler arka arkaya Elle Besleme Modunda taranır.

Ayrıntılar için bkz. [El ile Beslemede Bekleme Süresi \[El ile besleme\] \(sayfa 389\)](#).

- Elle beslemeyi sık kullanırsanız, tükenebilir parçaları değiştirme döngüsü kısalabilir.

## Belirli Üst Üste Binme Örneklerini Tespit Etmemeyi Yapılandırma

Bir tarama sırasında üst üste binmiş belgeler tespiti etkinleştirilmişse, üzerine yapışkan not, makbuz gibi bir kağıt veya bir fotoğraf eklenmiş bir belge tararken, bu üst üste binmiş belgeler olarak algılanır ve tarama durabilir. Bu tür belgelerin tespit edilmemesi için akıllı çoklu besleme tespit işlevini kullanın. Bu işlevin iki modu vardır. Birinci mod, tarayıcı üst üste binmiş belgeleri her tespit ettiğinde ayarların kullanıcı tarafından manuel olarak yapılandırılması için kullanılır. İkinci mod ise yapışkan not, makbuz veya tarayıcının hafızaya aldığı fotoğraf gibi iliştilmiş kağıtlar için üst üste binme örneklerine (uzunluk ve konum) göre ayarları tarayıcı tarafından otomatik olarak yapılandırılması için kullanılır. Bu ayarı kullanmak için, üst üste binmiş belge tespitinin önceden ayarlanmış olması gerekir.

- Tarayıcı sürücüsündeki [Çoklu besleme tespiti]  
Ayrıntılar için tarayıcı sürücüsünün yardımına bakın.
- Software Operation Panel'de [Çoklu besleme]  
Ayrıntılar için bkz. [Üst Üste Binmiş Belgelerin Tespiti için bir Yöntem Belirleme \[Çoklu besleme\] \(sayfa 378\)](#).

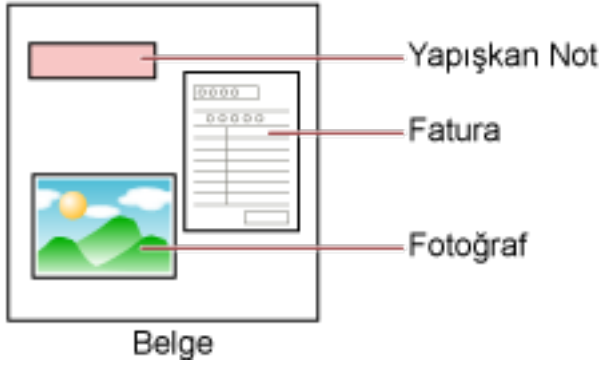

Aşağıdaki dört çalışma modu mevcuttur.

| Çalışma Modu | Açıklama  |
|--------------|---|
| Standart mod | Üst üste binmiş belgeler her tespit edildiğinde bunları tespit edilip edilmeyeceğini belirleyin.<br>Bir belgeye (yapışkan notlar gibi) eklenmiş bir kağıt parçası (besleme yönünde 80 mm veya daha az) için kalınlık algılanmaz.<br>Üst üste binmiş belgeler algılanırsa tarama derhal durur.<br>Tarayıcı sürücüsünde görüntüleri kontrol etmek için taramayı durdurma ayarı açık olarak ayarlanmışsa, üst üste binmiş belgeler çıkarıldıktan sonra taramanın duracağına dikkat edin. |
| Manuel mod   | Üst üste binmiş belgeler her tespit edildiğinde bunları tespit edilip edilmeyeceğini belirleyin.<br>Üst üste binmiş belgeler algılanırsa tarama derhal durur.<br>Tarayıcı sürücüsünde görüntüleri kontrol etmek için taramayı durdurma ayarı açık olarak ayarlanmışsa, üst üste binmiş  |

| Çalışma Modu   | Açıklama  |
|----------------|---|
|                | belgeler çıkarıldıktan sonra taramanın duracağına dikkat edin.  |
| Otomatik mod 1 | <p>İliştirilmiş kağıt aynı uzunlukta ve ezberlenmiş konumdaysa, ayarı üst üste binmiş belgeler otomatik olarak tespit edilmeyecek şekilde belirleyin.</p> <p>Üst üste binmiş belgeler çıkarıldıktan sonra tarama durdur. Üst üste binme örnekleri 32 yaprağa kadar hafızaya alınabilir (yaprak başına dört adete kadar üst üste binme örneği hafızaya alınabilir).</p> <p>32 yaprak için üst üste binme örnekleri hafızaya alındıktan sonra, hafızaya alınmış ilk yapraktan başlayarak yeni tespit edilen örnekler tarafından hafızaya alınmış olan örneklerin üzerine yazılacaktır.</p> <p>Ancak, tarayıcıyı kapatıp açarken hafızaya alınan üst üste binme örneklerinin sayısı, Software Operation Panel'de [Tarayıcı kapanırken örnekleri hatırla] ayarına bağlıdır. Ayrıntılar için bkz. <a href="#">Belirli Üst Üste Binme Örneklerinin Göz Ardı Edilmesini Ayarlama [Akıllı çoklu besleme işlevi] (sayfa 386)</a>.</p> <div style="border: 1px solid black; padding: 5px; margin-top: 10px;"> <p><b>İPUCU</b></p> <p>Tarayıcının bir belge için beş veya daha fazla üst üste binme örneğini hafızaya almasını istiyorsanız, tarayıcının üst üste binme örneklerini hafızaya alması için belgeleri bir kez tarayın, ardından tarayıcının yeni üst üste binme örneklerini hafızaya alması için belgeleri tekrar tarayın, böylece yeni hafızaya alınan üst üste binme örnekleri bir sonraki taramada üst üste biniyor olarak algılanmayacaktır.</p> </div> |
| Otomatik mod 2 | <p>İliştirilmiş kağıt aynı uzunlukta ve daha kısaysa, ayarı üst üste binmiş belgeler otomatik olarak tespit edilmeyecek şekilde belirleyin.</p> <p>Üst üste binmiş belgeler çıkarıldıktan sonra tarama durdur. Bu çalışma modunda tek bir üst üste binme örneği hafızaya alınabilir.</p>  |

Bir çalışma modu seçin.

- fi-8190/fi-8290/fi-8170/fi-8270 için

Bir çalışma modu seçmek için aşağıdaki yöntemlerden birini kullanın.

- İşletmen panelinin [Ayarlar Menüsü] ekranında [14:iMFF Ayarı] altında bir çalışma modunu seçin. Ayrıntılar için bkz. [Ayarlar Menüsünü Kullanma \(sayfa 142\)](#).

- Software Operation Panel'de çalışma modunu seçin.  
Ayrıntılar için bkz. [Belirli Üst Üste Binme Örneklerinin Göz Ardı Edilmesini Ayarlama \[Akıllı çoklu besleme işlevi\] \(sayfa 386\)](#).
- fi-8150/fi-8250/fi-8150U/fi-8250U için  
Software Operation Panel'de çalışma modunu seçin.  
Ayrıntılar için bkz. [Belirli Üst Üste Binme Örneklerinin Göz Ardı Edilmesini Ayarlama \[Akıllı çoklu besleme işlevi\] \(sayfa 386\)](#).

## İşlem Prosedürü [fi-8190/fi-8290/fi-8170/fi-8270]

### 1 Üst üste binmiş belgeler tespit edildiğinde LCD'de aşağıdakiler görüntülenir:

| Üst Üste Binmiş Belgeler Algılandığında  |
|--|
| Çoklu besleme algılandı (Örtüşme)<br>[Scan/Enter] düğmesine basın. Beslenmekte olan bir belge varsa çıkarılır. |
| Çoklu besleme algılandı (Uzunluk)<br>[Scan/Enter] düğmesine basın. Beslenmekte olan bir belge varsa çıkarılır. |

### 2 Seçilen çalıştırma moduna bağlı olarak aşağıdaki her talimatı izleyin.

- Standart modu/Manuel mod  
Üst üste binmiş belgeler algılandığında sonra tarama derhal durur. Kağıt yolundan belgeyi çıkarmak için ya [Scan/Enter] düğmesine basın ya da ADF'yi açarak belgeyi çıkarın. Ardından, çıkartılan belgeyi ADF kağıt kanalına (besleyici) tekrar yükleyin.  
ADF'yi açma ile ilgili daha fazla ayrıntı için bkz. [ADF'yi Açma \(sayfa 74\)](#).



**SAKININIZ**

ADF açıkken yanlışlıkla kapanabilir. Parmaklarınızı kısırmamak için dikkat edin.

ADF açıkken belgeleri çıkardıktan sonra ADF'yi kapatın.

ADF'yi kapama ile ilgili daha fazla ayrıntı için bkz. [ADF'yi Kapatma \(sayfa 75\)](#).



**SAKININIZ**

ADF'yi kapatırken parmaklarınızın sıkışmamasına dikkat edin.

### DİKKAT

ADF'nin tamamen kapandığından emin olun. Aksi takdirde belgeler ADF'ye beslenmeyebilir.

Tarayıcı sürücüsünde görüntüleri kontrol etmek için taramayı durdurma ayarı açık olarak ayarlanmışsa, üst üste binmiş belgeler çıkarıldıktan sonra taramanın duracağını unutmayın. Bu nedenle [Scan/Enter] düğmesine basın ve üst üste binmiş ADF kağıt kanalına (besleyici) geri yükleyin.

- Otomatik mod 1/Otomatik mod 2

Üst üste binmiş belgeler çıkarıldıktan sonra tarama durur. Bu nedenle [Scan/Enter] düğmesine basın ve üst üste binmiş belgeleri ADF kağıt kanalına (besleyici) tekrar yükleyin.

### 3 Belgeler çıkarıldığında, seçilmiş olan çalışma moduna bağlı olarak LCD'deki gösterge aşağıdaki şekilde değişir.

- Standart modu/Manuel mod

| Üst Üste Binmiş Belgeler Algılandığında  | Belgeler Çıkarıldığında  |
|--|--|
| Çoklu besleme algılandı (Örtüşme)<br>[Scan/Enter] düğmesine basın. Beslenmekte olan bir belge varsa çıkarılır. | Sonraki belge için bir çoklu beslemeyi algılama fonksiyonu etkinleştirildi.<br>_____<br>[Menu] düğmesine basıldığında fonksiyon etkinleştirilir/devre dışı bırakılır. [Scan/Enter] düğmesine basıldığında taramaya devam edilir. |
| Çoklu besleme algılandı (Uzunluk)<br>[Scan/Enter] düğmesine basın. Beslenmekte olan bir belge varsa çıkarılır. | [Hazır] ekranı   |

- Otomatik mod 1/Otomatik mod 2

| Üst Üste Binmiş Belgeler Algılandığında  | Belgeler Çıkarıldığında  |
|--|--|
| Çoklu besleme algılandı (Örtüşme)<br>[Scan/Enter] düğmesine basın. Beslenmekte olan bir belge varsa çıkarılır. | Bir üst üste binme desenini belleğe alma fonksiyonu devre dışı bırakıldı.<br>_____<br>[Menu] düğmesine basıldığında fonksiyon etkinleştirilir/devre dışı bırakılır. [Scan/Enter] düğmesine basıldığında taramaya devam edilir. |
| Çoklu besleme algılandı (Uzunluk)<br>[Scan/Enter] düğmesine basın. Beslenmekte olan bir belge varsa çıkarılır. | [Hazır] ekranı   |

### 4 Tarayıcıyı aşağıdaki şekilde çalıştırın ve taramayı yeniden başlatın.

[Menu] düğmesine her basıldığında, LCD'deki gösterim [Sonraki belge için bir çoklu beslemeyi algılama fonksiyonu etkinleştirildi.] ve [Sonraki belge için bir çoklu beslemeyi algılama fonksiyonu devre dışı bırakıldı.] arasında veya [Bir üst üste binme desenini belleğe alma fonksiyonu etkinleştirildi.] ve [Bir üst üste binme desenini belleğe alma fonksiyonu devre dışı bırakıldı.] arasında değişir. LCD'de [Sonraki belge için bir çoklu beslemeyi algılama fonksiyonu devre dışı bırakıldı.] veya [Bir üst üste binme desenini belleğe alma fonksiyonu etkinleştirildi.]'nin görüntülediğinden emin olun ve ardından [Scan/Enter] düğmesine basın veya bilgisayardan taramayı başlatın. Belgeler [Sonraki belge için bir çoklu beslemeyi algılama fonksiyonu devre dışı bırakıldı.] veya [Bir üst üste binme desenini belleğe alma fonksiyonu etkinleştirildi.] görüntülenirken taranırsa, tarayıcı her bir modda aşağıdaki gibi çalışır.

- Standart modu/Manuel mod (ön paneldeki düğme ile tespiti yoksay)  
Tarayıcı sıradaki yaprağı üst üste binmiş belgeleri algılamadan tarar ve ondan sonraki yapraktan itibaren tarayıcı sürücüsünde veya Software Operation Panel'de belirlenmiş ayara göre üst üste binmiş belgeleri algılar.
  - Otomatik 1 (çoklu beslemeyi uzunluk ve konuma göre atla)  
Tarayıcı üst üste binmiş belgeler olarak tespit edilen iliştilmiş kağıdın uzunluğunu ve konumunu ezberler ve taramaya devam eder.  
Benzer bir desene sahip bir kağıt eki algılandığında, tarayıcı üst üste binen belgeleri otomatik olarak algılamaz. (\*1)(\*2)
  - Otomatik 2 (çoklu beslemeyi uzunluğa göre atla)  
Tarayıcı üst üste binmiş belgeler olarak tespit edilen en uzun kağıt ekin uzunluğunu ezberler ve taramaya devam eder.  
Aynı uzunlukta veya daha kısa bir kağıt ek algılandığında, tarayıcı üst üste binmiş belgeleri otomatik olarak algılamaz. (\*2)(\*3)
- \*1:**Üst üste binme örnekleri 32 yaprağa kadar hafızaya alınabilir (yaprak başına dört adete kadar üst üste binme örneği hafızaya alınabilir).  
32 yaprak için üst üste binme örnekleri hafızaya alındıktan sonra, hafızaya alınmış ilk yapraktan başlayarak yeni tespit edilen örnekler tarafından hafızaya alınmış olan örneklerin üzerine yazılacaktır.  
Ancak, tarayıcıyı kapatıp açarken hafızaya alınan üst üste binme örneklerinin sayısı, Software Operation Panel'de [Tarayıcı kapanırken örnekleri hatırla] ayarına bağlıdır.  
Ayrıntılar için bkz. [Belirli Üst Üste Binme Örneklerinin Göz Ardı Edilmesini Ayarlama \[Akıllı çoklu besleme işlevi\] \(sayfa 386\)](#).

### İPUCU

Tarayıcının bir belge için beş veya daha fazla üst üste binme örneğini hafızaya almasını istiyorsanız, tarayıcının üst üste binme örneklerini hafızaya alması için belgeleri bir kez tarayın, ardından tarayıcının yeni üst üste binme örneklerini hafızaya alması için belgeleri tekrar tarayın, böylece yeni hafızaya alınan üst üste binme örnekleri bir sonraki taramada üst üste biniyor olarak algılanmayacaktır.

- \*2:**Hafızaya alınmış üst üste binme örnekleri işletmen panelinde [Ayarlar Menüsü] ekranında [14:iMFF Ayarı] altında silinebilir veya Software Operation Panel'de silinebilir.

Hafıza silindiğinde LCD'de  veya  görüntülenir.

Bu, hafızaya alınması gerekmeyen üst üste binme örneklerini silmenizi sağlar.

Bu işleme dikkat edin, çünkü hafızaya alınmış tüm üst üste binme örnekleri silinecektir.

- \*3:**Bu çalışma modunda tek bir üst üste binme örneği hafızaya alınabilir.

## İşlem Prosedürü [fi-8150/fi-8250/fi-8150U/fi-8250U]

**1 Üst üste binmiş belgeler tespit edildiğinde, İşlev Numarası Göstergesinde dönüşümlü olarak "J" ve "2" görüntülenir.**

**2 Seçilen çalıştırma moduna bağlı olarak aşağıdaki her talimatı izleyin.**

- Standart modu/Manuel mod

Üst üste binmiş belgeler algılandığında sonra tarama derhal durur. Kağıt yolundan belgeyi çıkarmak için ya [Send to] düğmesine basın ya da ADF'yi açarak belgeyi çıkarın. Ardından, çıkartılan belgeyi ADF kağıt kanalına (besleyici) tekrar yükleyin.

ADF'yi açma ile ilgili daha fazla ayrıntı için bkz. [ADF'yi Açma \(sayfa 74\)](#).



**SAKININIZ**

ADF açıkken yanlışlıkla kapanabilir. Parmaklarınızı kısırmamak için dikkat edin.

ADF açıkken belgeleri çıkardıktan sonra ADF'yi kapatın.

ADF'yi kapama ile ilgili daha fazla ayrıntı için bkz. [ADF'yi Kapatma \(sayfa 75\)](#).



**SAKININIZ**

ADF'yi kapatırken parmaklarınızın sıkışmamasına dikkat edin.

### **DİKKAT**

ADF'nin tamamen kapandığından emin olun. Aksi takdirde belgeler ADF'ye beslenmeyebilir.

Tarayıcı sürücüsünde görüntüleri kontrol etmek için taramayı durdurma ayarı açık olarak ayarlanmışsa, üst üste binmiş belgeler çıkarıldıktan sonra taramanın duracağını unutmayın. Bu nedenle [Send to] düğmesine basın ve üst üste binmiş ADF kağıt kanalına (besleyici) geri yükleyin.

- Otomatik mod 1/Otomatik mod 2

Üst üste binmiş belgeler çıkarıldıktan sonra tarama durur. Bu nedenle [Send to] düğmesine basın ve üst üste binmiş belgeleri ADF kağıt kanalına (besleyici) tekrar yükleyin.

**3 Belgeler çıkarıldığında, İşlev Numarası Göstergesinde işlev numarası yanıp söner.**

**4 Tarayıcıyı aşağıdaki şekilde çalıştırın ve taramayı yeniden başlatın.**

[Function] düğmesine her basıldığında, işlev numarasının yanıp sönme hızının [yavaş] ↔ [daha hızlı] arasında değiştiğine dikkat edin.

İşlev numarası yanıp sönme hızı için [yavaş] ve [daha hızlı] durumlarının ne belirttiği aşağıda anlatılmıştır.

- [yavaş] durumu ne belirtir

Sonraki belge için bir çoklu beslemeyi algılama fonksiyonu etkinleştirildi. Veya bir üst üste binme örneğinin hafızaya alınması devre dışı bırakıldı.

- [daha hızlı] durumu ne belirtir

Sonraki belge için bir çoklu beslemeyi algılama fonksiyonu devre dışı bırakıldı. Veya bir üst üste binme örneğinin hafızaya alınması etkinleştirildi.



Fonksiyon numarasının [daha hızlı] durumunda yanıp söndüğünden emin olun ve [Scan/Stop] düğmesine basın veya bilgisayardan taramayı başlatın.  
İşlev numarası [daha hızlı] durumunda yanıp söndüğünde tarayıcı her bir modda aşağıdaki gibi çalışır:

### DİKKAT

[Function] düğmesine basarak yanıp sönme hızını [yavaş] ↔ [daha hızlı] arasında değiştirirken, düğmeyi beş saniye veya daha fazla basılı tutmayın.  
Bunu yapmak, hafızaya alınmış üst üste binme örneklerini silebilir.

- Standart modu/Manuel mod (ön paneldeki düğme ile tespiti yoksay)  
Tarayıcı sıradaki yaprağı üst üste binmiş belgeleri algılamadan tarar ve ondan sonraki yapraktan itibaren tarayıcı sürücüsünde veya Software Operation Panel'de belirlenmiş ayara göre üst üste binmiş belgeleri algılar.
  - Otomatik 1 (çoklu beslemeyi uzunluk ve konuma göre atla)  
Tarayıcı üst üste binmiş belgeler olarak tespit edilen iliştilmiş kağıdın uzunluğunu ve konumunu ezberler ve taramaya devam eder.  
Benzer bir desene sahip bir kağıt eki algılandığında, tarayıcı üst üste binen belgeleri otomatik olarak algılamaz. (\*1)(\*2)
  - Otomatik 2 (çoklu beslemeyi uzunluğa göre atla)  
Tarayıcı üst üste binmiş belgeler olarak tespit edilen en uzun kağıt ekin uzunluğunu ezberler ve taramaya devam eder.  
Aynı uzunlukta veya daha kısa bir kağıt ek algılandığında, tarayıcı üst üste binmiş belgeleri otomatik olarak algılamaz. (\*2)(\*3)
- \*1:Üst üste binme örnekleri 32 yaprağa kadar hafızaya alınabilir (yaprak başına dört adete kadar üst üste binme örneği hafızaya alınabilir).  
32 yaprak için üst üste binme örnekleri hafızaya alındıktan sonra, hafızaya alınmış ilk yapraktan başlayarak yeni tespit edilen örnekler tarafından hafızaya alınmış olan örneklerin üzerine yazılacaktır.  
Ancak, tarayıcıyı kapatıp açarken hafızaya alınan üst üste binme örneklerinin sayısı, Software Operation Panel'de [Tarayıcı kapanırken örnekleri hatırla] ayarına bağlıdır.  
Ayrıntılar için bkz. [Belirli Üst Üste Binme Örneklerinin Göz Ardı Edilmesini Ayarlama \[Akıllı çoklu besleme işlevi\] \(sayfa 386\)](#).

### İPUCU

Tarayıcının bir belge için beş veya daha fazla üst üste binme örneğini hafızaya almasını istiyorsanız, tarayıcının üst üste binme örneklerini hafızaya alması için belgeleri bir kez tarayın, ardından tarayıcının yeni üst üste binme örneklerini hafızaya alması için belgeleri tekrar tarayın, böylece yeni hafızaya alınan üst üste binme örnekleri bir sonraki taramada üst üste biniyor olarak algılanmayacaktır.

- \*2:Hafızaya alınmış üst üste binme örnekleri, işlev numarası yanıp sönerken [Function] düğmesi beş saniye veya daha uzun süre basılı tutularak silinebilir veya Software Operation Panel'den silinebilir.  
Silme işlemi tamamlandıktan sonra, İşlev Numarası Göstergesi  gösterir.

Bu, hafızaya alınması gerekmeyen üst üste binme örneklerini silmenizi sağlar.

Bu işleme dikkat edin, çünkü hafızaya alınmış tüm üst üste binme örnekleri silinecektir.

**\*3:**Bu çalışma modunda tek bir üst üste binme örneği hafızaya alınabilir.

## Kağıt Koruma İşlevini Devre Dışı Bırakma [fi-8190/fi-8290/fi-8170/fi-8270]

Kağıt koruma işlevi etkinleştirildiğinde, aşağıdaki durumlarda belgeler doğru şekilde besleniyor olsa bile tarama durabilir.

- Kırışık bir belge tararsanız
- Kare veya dikdörtgen olmayan bir belge tararsanız
- Arka planı koyu olan bir belge tararsanız
- Kenara yakın yazdırılmış metin içeren veya arka planı desenli bir belge tararsanız
- Bir belge eğri olarak beslenirse.

Bu durumda, kağıt korumasını yalnızca korumalı belgenin yeniden taranması için devre dışı bırakabilirsiniz.

### İşlem Yönergesi

#### 1 Bir belge taranırken kağıt koruması kapatılmışsa, LCD'de aşağıdakiler görüntülenir.

| Kağıt Koruması Kapalı Olarak Ayarlandığında  |
|--|
| Kağıt koruma (kağıt sıkışması sesi)<br>Belgeyi çıkarın. Yeniden yüklerken belgenin sıkışmamasına veya eğilmemesine dikkat edin. Ayrıntılar için İşletmen Kılavuzuna bakın. |
| Kağıt koruma (besleme eğriliği)<br>Belgeyi çıkarın. Yeniden yüklerken belgenin sıkışmamasına veya eğilmemesine dikkat edin. Ayrıntılar için İşletmen Kılavuzuna bakın.     |

#### 2 ADF'yi açın ve belgeyi çıkarın.

Ayrıntılar için bkz. [ADF'yi Açma \(sayfa 74\)](#).

|  |  |
|--|--|
|  <b>SAKININIZ</b> | ADF açıkken yanlışlıkla kapanabilir. Parmaklarınızı kısırmamak için dikkat edin. |
|--|--|

#### 3 ADF'yi kapatın.

Ayrıntılar için bkz. [ADF'yi Kapatma \(sayfa 75\)](#).

ADF'yi kapattığınızda, LCD'deki gösterim aşağıdaki gibi değişir.

| Kağıt Koruması Kapalı Olarak Ayarlandığında  | Belgeler Çıkarıldığında  |
|--|--|
| Kağıt koruma (kağıt sıkışması sesi)<br>Belgeyi çıkarın. Yeniden yüklerken belgenin sıkışmamasına veya eğilmemesine dikkat edin. Ayrıntılar için İşletmen Kılavuzuna bakın. | Kağıt koruma fonksiyonu etkinleştirildi.<br>_____  |
| Kağıt koruma (besleme eğriliği)  | [Menu] düğmesine basıldığında fonksiyon etkinleştirilir/devre dışı bırakılır. [Scan/Enter] düğmesine basıldığında taramaya devam edilir. |

| Kağıt Koruması Kapalı Olarak Ayarlandığında   | Belgeler Çıkarıldığında |
|---|-------------------------|
| Belgeyi çıkarın. Yeniden yüklerken belgenin sıkışmamasına veya eğilmemesine dikkat edin. Ayrıntılar için İşletmen Kılavuzuna bakın. |                         |

**SAKININIZ** ADF'yi kapatırken parmaklarınızın sıkışmamasına dikkat edin.

### DİKKAT

ADF'nin tamamen kapandığından emin olun. Aksi takdirde belgeler ADF'ye beslenmeyebilir.

**4 Çıkarılan belgeyi ADF kağıt kanalına (besleyici) geri koyun.**

**5 Tarayıcıyı aşağıdaki şekilde çalıştırın ve taramayı yeniden başlatın.**

[Menu] düğmesine her basıldığında LCD'deki gösterimin [Kağıt koruma fonksiyonu etkinleştirildi.] ile ↔ [Kağıt koruma fonksiyonu devre dışı bırakıldı.] arasında değiştiğine dikkat edin.

LCD'de [Kağıt koruma fonksiyonu devre dışı bırakıldı.]'nin görüntülediğinden emin olun ve ardından [Scan/Enter] düğmesine basın veya bilgisayardan taramayı başlatın.

[Kağıt koruma fonksiyonu devre dışı bırakıldı.] görüntülediğinde, sonraki belge kağıt koruması devre dışı bırakılarak taranır. Bundan sonraki belgeler tarayıcı sürücüsünün, Software Operation Panel'in veya işletmen panelinin kağıt koruma ayarına göre taranır.

### İPUCU

LCD'de sıklıkla belge korumaya yönelik hatalar görüntüleniyorsa bkz. [Kağıt Koruması Sık Sık Kapanıyor \(sayfa 318\)](#).



# Günlük Bakım

Bu bölümde tarayıcının nasıl temizleneceği anlatılır.



- Aerosol spreylere veya alkol içeren spreylere kullanmayın. Spreyden çıkan güçlü hava ile uçan tozlar tarayıcının içine girebilir ve bu durum tarayıcının bozulmasına veya arıza yapmasına sebep olabilir.  
Ayrıca statik elektrik yüzünden oluşan kıvılcıklar yangına sebep olabilir.
- ADF'nin içi tarayıcı kullanımdayken çok ısınır.  
ADF'nin içini temizlemeye başlamadan önce gücü kapatın, güç kablosunu prizden çıkarın ve ADF'nin içi soğuyana kadar en az 15 dakika bekleyin.

## Temizleme Malzemeleri

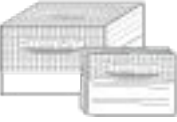
| Ad   | Parça No.          | Açıklamalar  |
|--|--------------------|--|
| F1 Temizleyicisi<br>   | PA03950-0352       | 100 ml<br>Kir ve lekeleri çıkartmak için sıvı temizleyici  |
| Temizleme Kağıdı<br>  | CA99501-0012       | 10 yaprak<br>Tarayıcının içini kolayca temizlemek için kullanılır.<br>Temizleyici F1 püskürtün ve bunu tarayıcıyla bir belge tarar gibi tarayın.   |
| Temizleme Mendili<br> | PA03950-0419       | 24 paket<br>F1 Temizleyicisi ile önceden nemlendirilmiştir.<br>Kuru bir bezi F1 Temizleyicisi ile nemlendirmek yerine bu mendiller kullanılabilir. |
| Pamuklu çubuk  | Piyasada mevcuttur | Ultrasonik algılayıcı gibi çok küçük parçaları temizlemek için kullanılır.   |
| Kuru bez   |                    | Kir ve lekeleri silerek temizlemek için kullanılır.<br>Temizlemek için Temizleyici F1 ile nemlendirin.   |

### DİKKAT

Temizleme malzemelerinin güvenli ve doğru kullanımı için her bir ürünün üzerindeki önlemleri okuyun.

Temizleme malzemeleri hakkında daha fazla bilgi için, bu ürünü satın aldığınız distribütörle veya satıcıyla temasa geçin. Bu ürünle birlikte verilmişse İletişim Listesindeki iletişim bilgilerine bakın veya bu ürünle birlikte verilen Güvenlik Önlemleri bölümünde belirtilmişse, Sorular için İletişim Bilgileri bölümündeki iletişim bilgilerine bakın ve ardından sorunuzu sorun.

## Temizlenmesi gereken parçalar ve temizleme sıklığı

| Yer   |                         | Temizleme sıklığı         |
|---|-------------------------|---------------------------|
| Tarayıcının içi (ADF)   | Fren silindiri          | Her 5.000 yapraktan sonra |
|   | Toplama silindiri       |                           |
|   | Besleme silindiri       |                           |
|   | Kağıt çıkarma silindiri |                           |
|   | Cam                     |                           |
|   | Ultrasonik algılayıcı   |                           |
|   | Belge algılayıcı        |                           |
| Tarayıcının içi (Düz yataklı)<br>[fi-8290/fi-8270/fi-8250/<br>fi-8250U] | Belge pedi              |                           |
|   | Belge yatağı            |                           |
|   | Plastik çerçeve         |                           |

Taranan her belirli yaprak sayısından sonra tarayıcının içinin (ADF) düzenli olarak temizlenmesi gerekir. Tarayıcı taranan yaprak sayısını kaydeder, böylece son temizlikten sonra taranan yaprak sayısını kontrol edebilirsiniz.

- fi-8190/fi-8290/fi-8170/fi-8270 için

Taranan yaprak sayısını kontrol etmek için aşağıdaki yöntemlerden birini uygulayın.

- [5: Tükenebilir parça sayaçları] seçeneğini işletmen panelindeki [Ayarlar Menüsü] altında seçerek taranan yaprak sayısını kontrol edebilirsiniz.

Ayrıntılar için bkz. [Ayarlar Menüsünü Kullanma \(sayfa 142\)](#).

- Software Operation Panel'de taranan yaprak sayısını kontrol edebilirsiniz.

Ayrıntılar için bkz. [Yaprak Sayaçlarını Kontrol Etme \(sayfa 351\)](#).

- fi-8150/fi-8250/fi-8150U/fi-8250U için

Software Operation Panel'de taranan yaprak sayısını kontrol edebilirsiniz.

Ayrıntılar için bkz. [Yaprak Sayaçlarını Kontrol Etme \(sayfa 351\)](#).

### DİKKAT

Taranan belgelerin durumuna bağlı olarak tarama sıklığı değişir. Aşağıdaki belge türleri kullanıldığı zaman tarayıcı daha sık temizlenmelidir:

- Kuşe kağıdı gibi yüzeyi pürüzsüz belgeler
- Metin veya grafiklerle tüm yüzeyi kaplı olan belgeler
- Karbonsuz kağıt gibi kimyasal işlem görmüş belgeler
- Fazla miktarda kalsiyum karbonat içeren kağıtlar
- Kurşun kalemle yazılmış belgeler
- Toneri yeterince kaynaşmamış belgeler

## Tarayıcının Dışını Temizleme

ADP kağıt kanalı (besleyici) ve çıktı rafı dahil olmak üzere tarayıcı kuru bir bez, Temizleyici F1 veya yumuşak bir deterjan ile hafifçe nemlendirilmiş bir bez veya Temizleme Mendili ile temizlenmelidir.

### DİKKAT

- Deformasyon ve renk solmasını önlemek için asla tiner veya diğer organik çözücülerini kullanmayın.
- Temizleme sırasında tarayıcının içine su kaçmadığından emin olun.
- Çok fazla miktarda F1 temizleyicisi veya yumuşak deterjan kullanıldığı zaman temizleyicinin kurumması biraz vakit alabilir. Az bir miktar kullanın. Temizlenen parçalarda temizleyici kalıntısı bırakmamak için parçaları güzelce silin.

- fi-8190/fi-8170/fi-8150/fi-8150U için

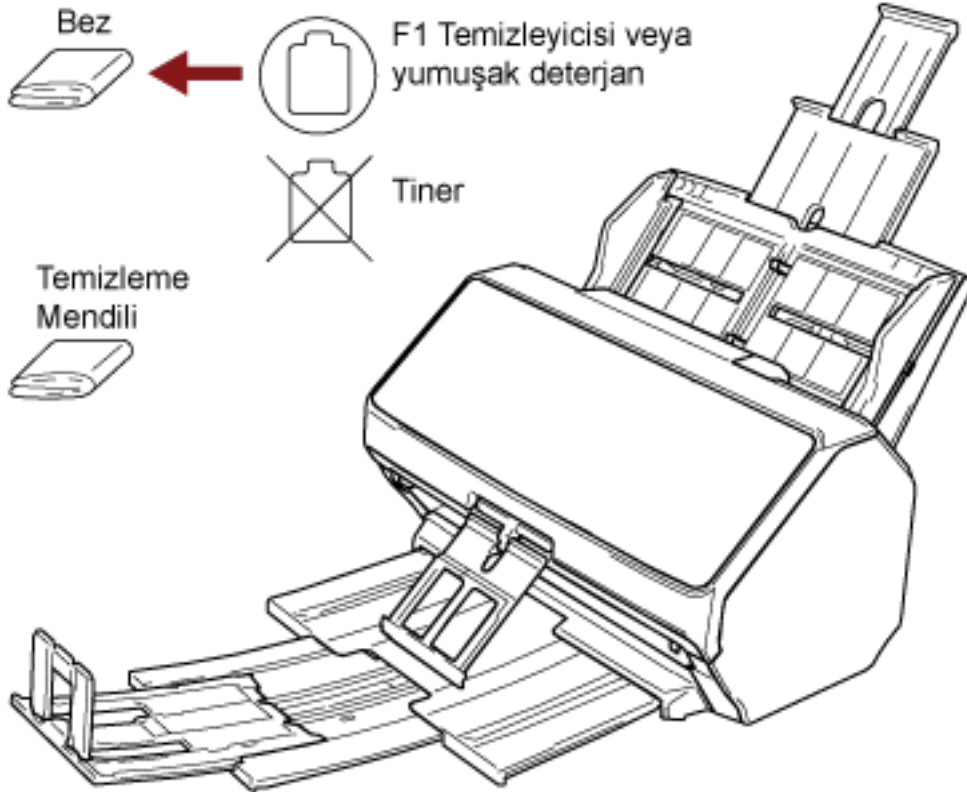



- fi-8290/fi-8270/fi-8250/fi-8250U için

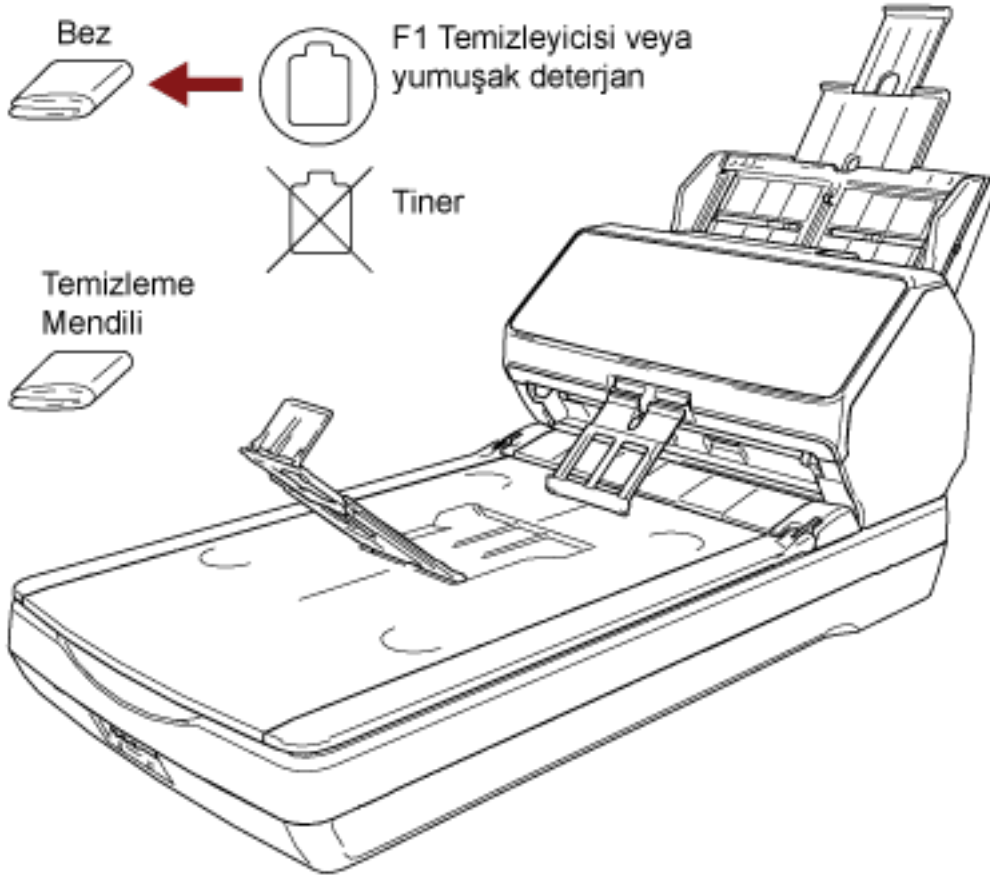

## Tarayıcının İcini (ADF) Temizleme Kağıdıyla Temizleme

ADF'nin içi Temizleyici F1 ile nemlendirilmiş Temizleme Kağıdı kullanılarak temizlenebilir.

Tarayıcı belgeleri beslemeye devam ettikçe, kağıt tozu ADF içinde birikir ve taramayla ilgili sorunlara neden olabilir veya taranan sonuçları etkileyebilir. Tarayıcı taranmış yaklaşık her 5.000 yapraktan sonra temizlenmelidir. Bu kriter taranan belgelerin cinsine göre değişir. Örneğin, toneri yeterince kaynaşmamış olan belgeler tarandığı zaman tarayıcıyı daha sık temizlemek gerekebilir.

### DİKKAT

- ADF'yi temizlerken su veya yumuşak deterjan kullanmayın.
- Çok fazla miktarda F1 temizleyicisi kullanıldığı zaman temizleyicinin kuruması biraz vakit alabilir. Az bir miktar kullanın.

#### 1 Tarayıcıyı açın.

Ayrıntılar için bkz. [Tarayıcıyı Açma \(sayfa 69\)](#).

- fi-8190/fi-8290/fi-8170/fi-8270 için  
LCD'de [Hazır] ekranı görüntülendiğinde 2 adımına ilerleyin.
- fi-8150/fi-8250/fi-8150U/fi-8250U için  
İşlev Numarası Göstergesinde "1" görüntülendiğinde, 5 adımına ilerleyin.

#### 2 [Menu] düğmesine basın.

LCD'de [Ayarlar Menüsü] ekranı görüntülenir.

#### 3 [△]/[▽] tuşuyla [3: Temizleme] seçeneğini seçin ve [Scan/Enter] düğmesine basın.

LCD'de [Temizleme] ekranı görüntülenir.

#### 4 [△]/ [▽] tuşuyla [1: Temizleme Kağıdı] seçeneğini seçin ve [Scan/Enter] düğmesine basın.

LCD'de bir mesaj görüntülenir.

### DİKKAT

Temizleme sırasında bir görüntü tarama uygulamasıyla taramaya başlamayın.

#### 5 Temizleme Kağıdını F1 Temizleyicisi ile nemlendirin.

#### 6 Kağıt kanalı uzantılarını Temizleme Kağıdının uzunluğuna göre çekin.

Ayrıntılar için bkz. [ADF Kağıt Kanalını \(Besleyici\) Ayarlama \(sayfa 78\)](#).

#### 7 Çıktı rafını Temizleme Kağıdının uzunluğuna göre ayarlayın.

Ayrıntılar için bkz. [Çıktı Rafını Ayarlama \[fi-8190/fi-8170/fi-8150/fi-8150U\] \(sayfa 79\)](#) veya [Çıktı Rafını Ayarlama \[fi-8290/fi-8270/fi-8250/fi-8250U\] \(sayfa 84\)](#).

**8 Temizleme Kağıdını ADF kağıt alma tablasına (besleyici) yerleştirin.**

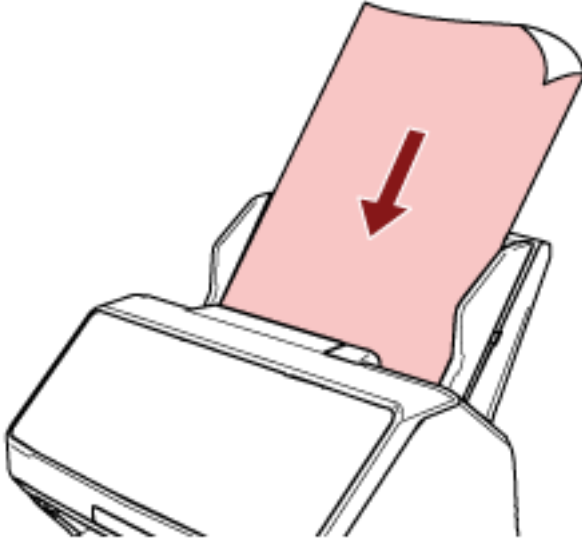

**9 Kenar kılavuzlarını Temizleme Kağıdının genişliğine göre ayarlayın.**

Kenar kılavuzlarıyla Temizleme Kağıdı arasında boşluk kalmayacak şekilde kenar kılavuzlarını kaydırın.

Aksi takdirde Temizleme Kağıdı çarpık olarak beslenebilir.

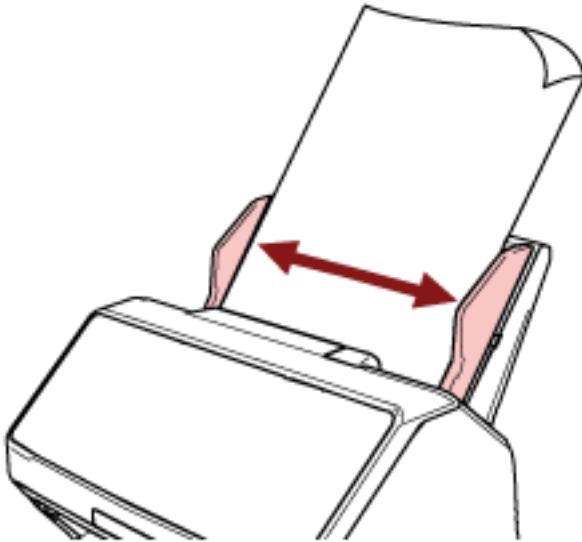

**10 Temizleme Kağıdını tarayın.**

- fi-8190/fi-8290/fi-8170/fi-8270 için  
[Scan/Enter] düğmesine basın ve Temizleme Kağıdını tarayın.  
Temizleme Kağıdı beslenir ve çıktı rafına çıkartılır.
- fi-8150/fi-8250/fi-8150U/fi-8250U için  
Bir görüntü tarama uygulamasını başlatın ve Temizleme Kağıdını tarayın.  
Temizleme Kağıdı beslenir ve çıktı rafına çıkartılır.

## 11 Temizleme sayacını sıfırlayın.

- fi-8190/fi-8290/fi-8170/fi-8270 için  
Temizleme sayacını sıfırlamak için aşağıdaki yöntemlerden birini kullanın.
  - [5: Tükenebilir parça sayaçları] seçeneğini işletmen panelindeki [Ayarlar Menüsü] ekranında seçin ve temizleme sayacını sıfırlayın.  
Ayrıntılar için bkz. [Ayarlar Menüsünü Kullanma \(sayfa 142\)](#).
  - Software Operation Panel'de temizleme sayacını sıfırlayın.  
Ayrıntılar için bkz. [Yaprak Sayaçlarını Sıfırlama \(sayfa 354\)](#).
- fi-8150/fi-8250/fi-8150U/fi-8250U için  
Software Operation Panel'de temizleme sayacını sıfırlayın.  
Ayrıntılar için bkz. [Yaprak Sayaçlarını Sıfırlama \(sayfa 354\)](#).

## Tarayıcının İçini (ADF) bir Bezle Temizleme

ADF'nin içi, Temizleyici F1 ile nemlendirilmiş bir bez veya Temizleme Mendili kullanılarak temizlenebilir. Tarayıcı belgeleri beslemeye devam ettikçe, kağıt tozu ADF içinde birikir ve taramayla ilgili sorunlara neden olabilir veya taranan sonuçları etkileyebilir. Tarayıcı taranmış yaklaşık her 5.000 yapraktan sonra temizlenmelidir. Bu kriter taranan belgelerin cinsine göre değişir. Örneğin, toneri yeterince kaynaşmamış olan belgeler tarandığı zaman tarayıcıyı daha sık temizlemek gerekebilir.

**SAKININIZ**

ADF'nin içi tarayıcı kullanımdayken çok ısınır. ADF'nin içini temizlemeye başlamadan önce gücü kapatın, güç kablosunu prizden çıkarın ve ADF'nin içi soğuyana kadar en az 15 dakika bekleyin.

### DİKKAT

- ADF'yi temizlerken su veya yumuşak deterjan kullanmayın.
- Çok fazla miktarda F1 temizleyicisi kullanıldığı zaman temizleyicinin kuruması biraz vakit alabilir. Az bir miktar kullanın. Temizlenen parçalarda temizleyici kalıntısı bırakmamak için parçaları güzelce silin.

#### 1 Tarayıcıyı kapatın, güç kablosunu prizden çıkarın ve en az 15 dakika bekleyin.

Ayrıntılar için bkz. [Tarayıcıyı Kapatma \(sayfa 70\)](#).

#### 2 ADF'yi açın.

Ayrıntılar için bkz. [ADF'yi Açma \(sayfa 74\)](#).

**SAKININIZ**

ADF açıkken yanlışlıkla kapanabilir. Parmaklarınızı kısırmamak için dikkat edin.

- 3 Aşağıdaki parçaları Temizleyici F1 ile nemlendirilmiş bir bez veya Temizleme Mendili ile temizleyin.

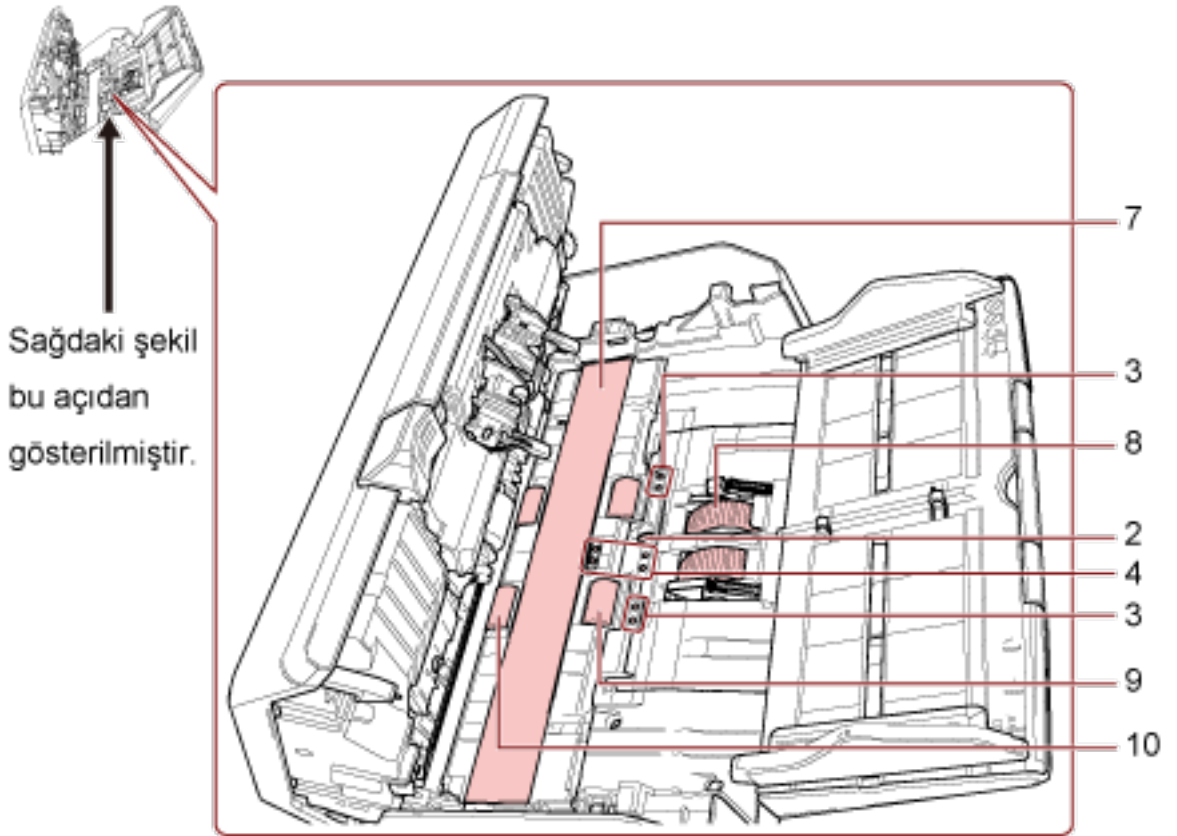
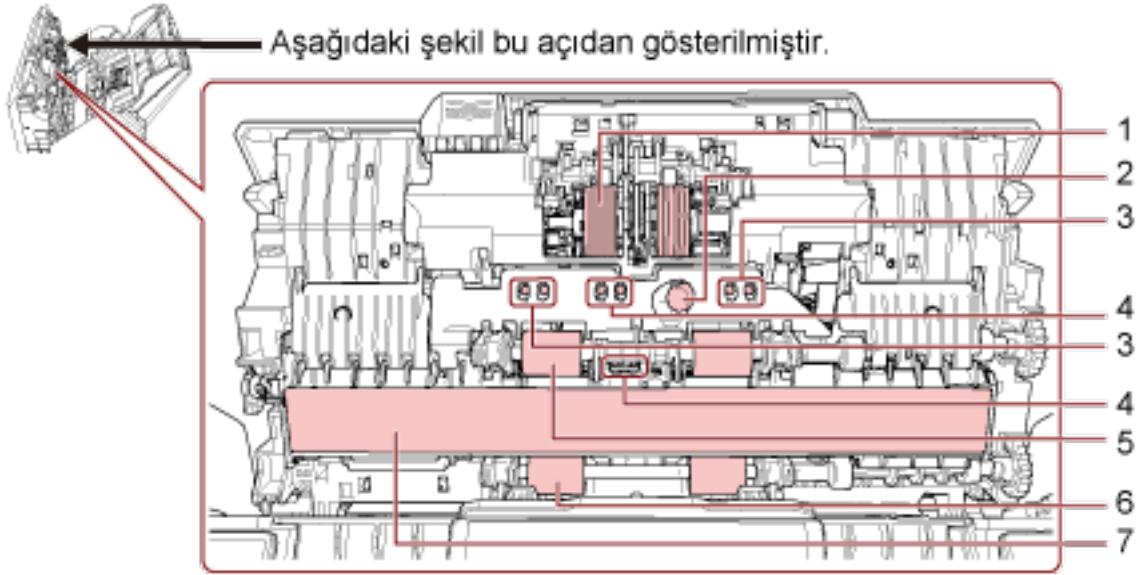

| No | Yer                         |
|----|-----------------------------|
| 1  | Fren silindiri (× 2)        |
| 2  | Ultrasonik algılayıcı (× 2) |

| No | Yer   |
|----|---|
| 3  | Belge algılayıcı (× 8) [fi-8190/fi-8290/fi-8170/fi-8270]                  |
| 4  | Belge algılayıcı (× 8)  |
| 5  | Silindiri elle çevirirken temizlenecek besleme silindiri (× 2)            |
| 6  | Silindiri elle çevirirken temizlenecek çıkarma silindiri (× 2)            |
| 7  | Cam (× 2)   |
| 8  | Toplama silindiri (× 2)   |
| 9  | Güç açık olarak silindiri çevirirken temizlenecek besleme silindiri (× 2) |
| 10 | Güç açık olarak silindiri çevirirken temizlenecek çıkarma silindiri (× 2) |

### 1 Fren silindiri (× 2)

Fren silindirini tarayıcıdan çıkartın.

Fren silindiri çıkartma ile ilgili ayrıntılar için bkz. [Fren Silindirini Değişirme \(sayfa 232\)](#).

Kir ve tozları silindir yüzeyine zarar gelmeyecek şekilde kanallar boyunca nazikçe silin.



### 2 Ultrasonik algılayıcı (× 2)

### 3 Belge algılayıcı (× 8) [fi-8190/fi-8290/fi-8170/fi-8270]

### 4 Belge algılayıcı (× 8)

Ultrasonik algılayıcılar ve belge algılayıcılarının yüzeyindeki kir ve tozu nazikçe silin.

**İPUCU**

Algılayıcıları temizlemek zorsa, pamuklu bir çubuk kullanabilirsiniz.

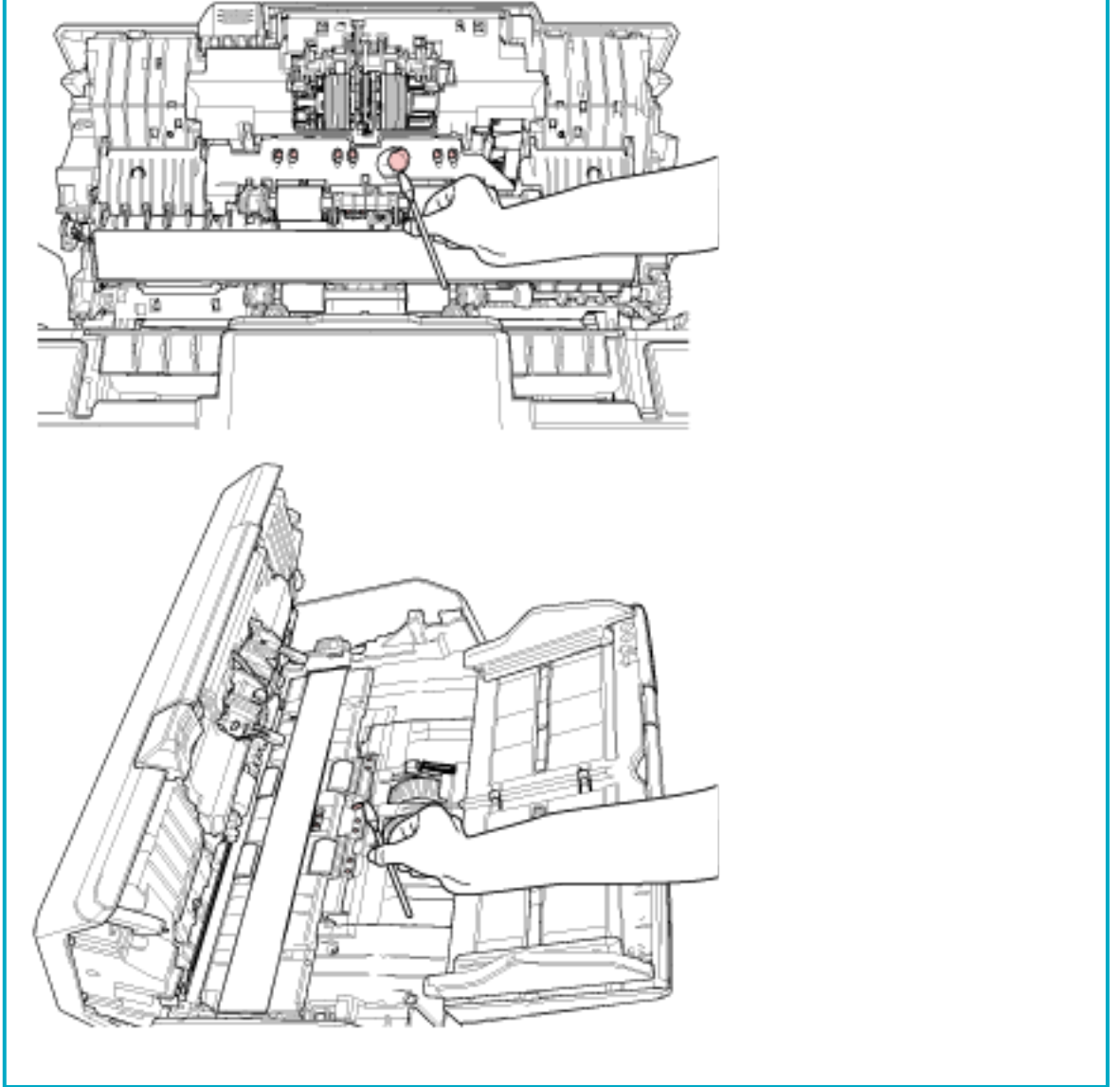
**5 Silindiri elle çevirirken temizlenecek besleme silindiri (× 2)****6 Silindiri elle çevirirken temizlenecek çıkarma silindiri (× 2)**

Silindir yüzeyindeki kir ve tozları silindir yüzeyine zarar gelmeyecek şekilde nazikçe silin. Kirli silindirler kağıt besleme performansını olumsuz etkileyeceği için lastik silindirlerin tamamen temizlendiğinden emin olun.

**7 Cam (× 2)**

Cam bölümlerdeki kir ve tozu nazikçe silin.



**DİKKAT**

Cam kısım kirliyse görüntülerde dikey çizgiler görünebilir.

**8 Toplama silindiri (× 2)**

Silindiri elle döndürerek, kir ve tozları silindir yüzeyine zarar gelmeyecek şekilde kanallar boyunca nazikçe silin. Kirli silindirler kağıt besleme performansını olumsuz etkileyeceği için lastik silindirlerin tamamen temizlendiğinden emin olun.

**9 Güç açık olarak silindiri çevirirken temizlenecek besleme silindiri (× 2)****10 Güç açık olarak silindiri çevirirken temizlenecek çıkarma silindiri (× 2)**

Temizlemek üzere besleme ve kağıt çıkarma silindirlerini döndürebilmeniz için tarayıcı açık olmalıdır.

- a** Güç kablosunu takın ve tarayıcıyı açın.  
Ayrıntılar için bkz. [Tarayıcıyı Açma \(sayfa 69\)](#).
  - fi-8190/fi-8290/fi-8170/fi-8270 için  
LCD'de [Hazır] ekranı görüntülendiğinde **b** adımına ilerleyin.
  - fi-8150/fi-8250/fi-8150U/fi-8250U için  
İşlev Numarası Göstergesinde "1" görüntülendiğinde, **e** adımına ilerleyin.
- b** [Menu] düğmesine basın.  
LCD'de [Ayarlar Menüsü] ekranı görüntülenir.
- c** [ $\Delta$ ]/[ $\nabla$ ] tuşuyla [3: Temizleme] seçeneğini seçin ve [Scan/Enter] düğmesine basın.  
LCD'de [Temizleme] ekranı görüntülenir.
- d** [ $\Delta$ ]/[ $\nabla$ ] tuşuyla [2: Silindir Silgeci] seçeneğini seçin ve [Scan/Enter] düğmesine basın.  
LCD'de bir mesaj görüntülenir.

**DİKKAT**

Temizleme sırasında bir görüntü tarama uygulamasıyla taramaya başlamayın.

- e** ADF'yi açın.  
Ayrıntılar için bkz. [ADF'yi Açma \(sayfa 74\)](#).

**SAKININIZ**

ADF açıkken yanlışlıkla kapanabilir. Parmaklarınızı kısırmamak için dikkat edin.

- f** Tarayıcıda aşağıdaki düğmeye basarsanız, besleme silindirleri/çıkarma silindirleri aynı anda belirli sayıda döner.
  - fi-8190/fi-8290/fi-8170/fi-8270 için

## [Scan/Enter] Düğmesine Basma

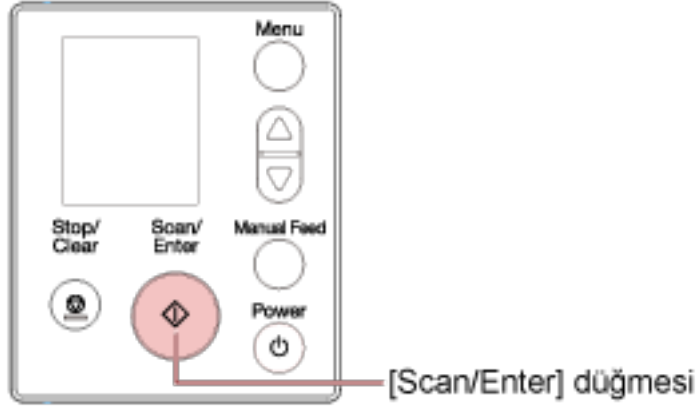
**İPUCU**

[Scan/Enter] düğmesine 14 kere basmak, besleme silindirlerini/kağıt çıkarma silindirlerini bir tam tur döndürür.

- fi-8150/fi-8250/fi-8150U/fi-8250U için  
[Send to] düğmesine ve [Scan/Stop] düğmesine aynı anda basın

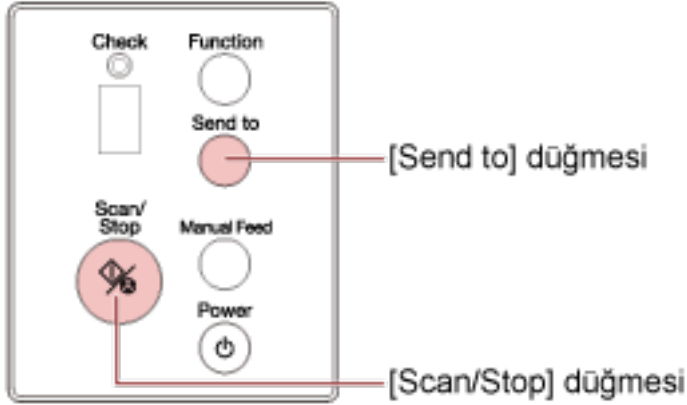
**İPUCU**

[Send to] düğmesine ve [Scan/Stop] düğmesine 14 kere basmak, besleme silindirlerini/kağıt çıkarma silindirlerini bir tam tur döndürür.

**SAKINIZ**

Silindirler dönerken onlara dokunmamaya özen gösterin.

- g Dönen besleme silindirlerinin/çıkarma silindirlerinin yüzeyine Temizleyici F1 ile nemlendirilmiş bir bez parçası veya bir Temizleme Mendiliyle koyun ve tüm yüzeydeki kiri ve tozu temizlemek için yatay olarak silin.

Kirli silindirler kağıt besleme performansını olumsuz etkileyeceği için lastik silindirlerin tamamen temizlendiğinden emin olun.

#### 4 ADF'yi kapatın.

Ayrıntılar için bkz. [ADF'yi Kapatma \(sayfa 75\)](#).



**SAKININIZ**

ADF'yi kapatırken parmaklarınızın sıkışmamasına dikkat edin.

#### **DİKKAT**

ADF'nin tamamen kapandığından emin olun. Aksi takdirde belgeler ADF'ye beslenmeyebilir.

#### 5 Temizleme sayacını sıfırlayın.

- fi-8190/fi-8290/fi-8170/fi-8270 için

Temizleme sayacını sıfırlamak için aşağıdaki yöntemlerden birini kullanın.

- [5: Tükenebilir parça sayaçları] seçeneğini işletmen panelindeki [Ayarlar Menüsü] ekranında seçin ve temizleme sayacını sıfırlayın.

Ayrıntılar için bkz. [Ayarlar Menüsünü Kullanma \(sayfa 142\)](#).

- Software Operation Panel'de temizleme sayacını sıfırlayın.

Ayrıntılar için bkz. [Yaprak Sayaçlarını Sıfırlama \(sayfa 354\)](#).

- fi-8150/fi-8250/fi-8150U/fi-8250U için

Software Operation Panel'de temizleme sayacını sıfırlayın.

Ayrıntılar için bkz. [Yaprak Sayaçlarını Sıfırlama \(sayfa 354\)](#).

## Tarayıcının İcini Temizleme (Düz yataklı) [fi-8290/fi-8270/fi-8250/fi-8250U]

Düz yataklı, Temizleyici F1 ile nemlendirilmiş bir bez veya bir yaprak Temizleme Mendili kullanılarak temizlenebilir.

### 1 Belge kapağını açın.

Ayrıntılar için bkz. [Belge Kapağını Açma \(sayfa 76\)](#).

### 2 Aşağıdaki parçaları Temizleyici F1 ile nemlendirilmiş bir bez veya Temizleme Mendili ile temizleyin.

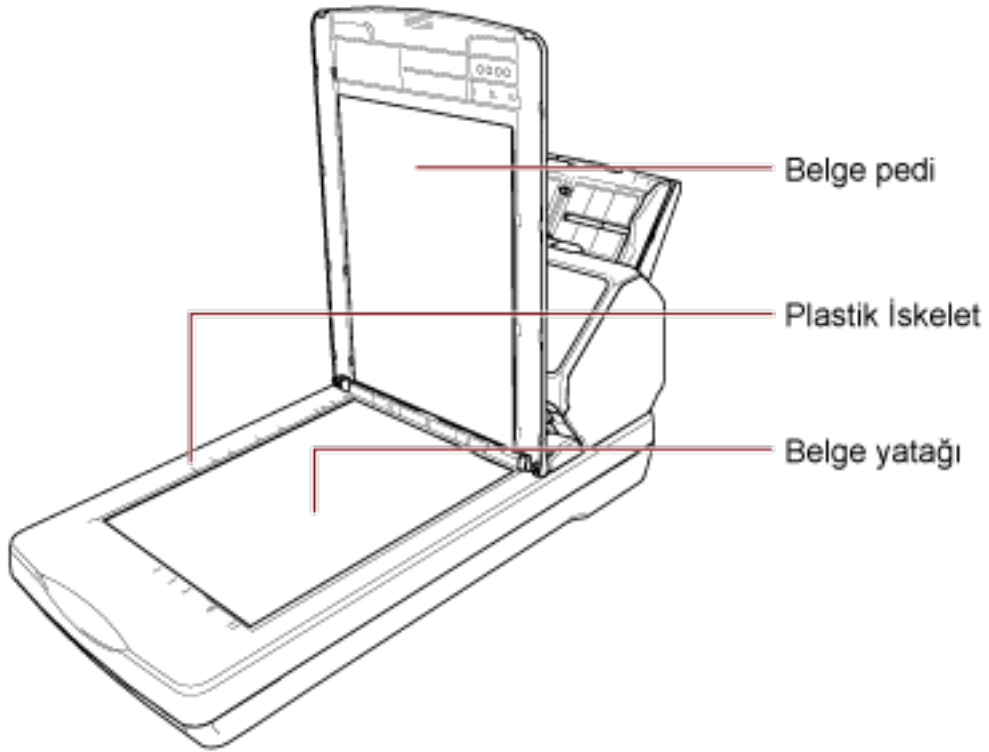

### **DİKKAT**

Temizleyicinin belge yatağı ile plastik çerçeve arasına girmemesine dikkat edin.

## (Aktarım) Kağıdı Temizleme

(Aktarım) Kağıt kuru bir bez parçası, Temizleyici F1/yumuşak deterjanla nemlendirilmiş bir bez veya Temizleme Mendili ile temizlenmelidir.

Yüzeydeki ve (Aktarım) Kağıdın içindeki kir ve tozu nazikçe silerek temizleyin.

(Aktarım) Kağıdı kullanmaya devam ettikçe yüzeyde ve içeride kir ve toz birikir.

Taramayla ilgili sorunlara neden olabileceği veya taranan sonuçları etkileyebileceği için bunu düzenli olarak temizleyin.

### **DİKKAT**

- (Aktarım) Kağıdın buruşmadığından emin olun.
- Deformasyon ve renk solmasını önlemek için asla tiner veya diğer organik çözücülerini kullanmayın.
- (Aktarım) Kağıdı sürtmek için güç kullanmayın, aksi takdirde hasar veya deformasyona neden olabilir.
- (Aktarım) Kağıdın içini Temizleyici F1/yumuşak deterjanla nemlendirilmiş bir bez veya Temizleme Mendili ile temizledikten sonra tamamen kuruyana kadar (Aktarım) Kağıdı kapatmayın.
- Aktarım Kağıdı ve Fotoğraf Aktarım Kağıtları yaklaşık 500 taramada bir değiştirilir.  
Kitapçık Aktarım Kağıtları Aktarım Kağıtları yaklaşık 2.500 taramada bir değiştirilir.  
Bu yönergelerin taranan belgelerin türüne ve tarayıcının ne sıklıkta kullanıldığına ve temizlendiğine bağlı olarak değiştiğine dikkat edin.  
(Aktarım) Kağıt satın alma hakkında bilgi için bu ürünü satın aldığınız distribütör/satıcı ile temasa geçin. Bu ürünle birlikte verilmişse İletişim Listesindeki iletişim bilgilerine bakın veya bu ürünle birlikte verilen Güvenlik Önlemleri bölümünde belirtilmişse, Sorular için İletişim Bilgileri bölümündeki iletişim bilgilerine bakın ve ardından sorunuzu sorun.

# Sarf Malzemelerinin Deęiřtirilmesi

Bu bölümde tarayıcı sarf malzemelerinin nasıl deęiřtirileceęi anlatılır.



**SAKININIZ**

ADF'nin ii tarayıcı kullanımdayken ok ısınır.

Sarf malzemelerini deęiřtirmeden nce tarayıcıyı kapatın, g kablosunu prizden mutlaka ıkarın ve ADF'nin ii soęuyana kadar en az 15 dakika bekleyin.

## Sarf Malzemeleri ve Deęiřtirme evrimleri

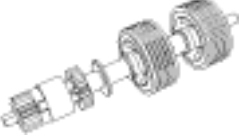
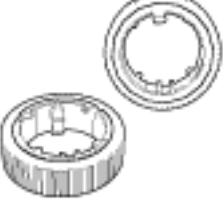
| Ad   | Para No.    | nerilen Deęiřtirme Dngs        |
|--|--------------|------------------------------------|
| FREN SİLİNDİRİ<br>      | PA03810-0001 | 200.000 yaprak veya senede bir kez |
| TOPLAMA SİLİNDİRİ<br> | PA03670-0002 | 200.000 yaprak veya senede bir kez |

Paraların dzenli aralıklarla deęiřtirilmesi gerekmektedir. Yedekte yeni sarf malzemelerinin bulundurulması ve kullanım mrlerinin sonuna gelmeden sarf malzemelerinin deęiřtirilmesi nerilir. Tarayıcı, her bir tkenebilir malzeme iin (toplama silindiri ve fren silindiri) taranan yaprak sayısını ve kalan mrekkep miktarını (yazdırma kartuřu) kaydeder, bu da tkenebilir malzemelerin ne zaman deęiřtirileceęini belirlemenizi saęlar.

- fi-8190/fi-8290/fi-8170/fi-8270 iin

Taranan yaprak sayısını ve kalan mrekkep miktarını kontrol etmek iin ařaęıdaki yntemlerden birini uygulayın.

- [5: Tkenebilir para sayaları] seeneęini iřletmen panelindeki [Ayarlar Mens] altında seerek taranan yaprak sayısını ve kalan mrekkep miktarını kontrol edin.

Ayrıntılar iin bkz. [Ayarlar Mensn Kullanma \(sayfa 142\)](#).

- Software Operation Panel'de taranan yaprak sayısını ve kalan mrekkep miktarını kontrol edebilirsiniz.

Ayrıntılar iin bkz. [Yaprak Sayalarını Kontrol Etme \(sayfa 351\)](#).

- fi-8150/fi-8250/fi-8150U/fi-8250U iin

Software Operation Panel'de taranan yaprak sayısını ve kalan mrekkep miktarını kontrol edebilirsiniz.

Ayrıntılar iin bkz. [Yaprak Sayalarını Kontrol Etme \(sayfa 351\)](#).

Önerilen deęiřtirme döngüleri, A4 (80 g/m<sup>2</sup> [20 lb]) I. hamur kaęıt veya II. hamur kaęıt kullanımı için yaklaşık yönergelerdir. Bu yönergeler, taranan belgelerin türüne, tarayıcı kullanımına ve temizleme sıklığına baęlı olarak farklılık gösterir.

**DİKKAT**

Sadece belirtilen sarf malzemelerini kullanın.

Sarf malzemeleri satın alma hakkında daha fazla bilgi için, bu ürünü satın aldığınız distribütörle veya satıcıyla temasa geçin. Bu ürünle birlikte verilmişse İletişim Listesindeki iletişim bilgilerine bakın veya bu ürünle birlikte verilen Güvenlik Önlemleri bölümünde belirtilmişse, Sorular için İletişim Bilgileri bölümündeki iletişim bilgilerine bakın ve ardından sorunuzu sorun.

## Fren Silindirini Deęiřtirme

Fren silindirini ařaęıda aıklanan Őekilde deęiřtirin.

- 1 Tarayıcıyı kapatın, g kablosunu prizden ıkarın ve en az 15 dakika bekleyin.**  
Ayrıntılar iin bkz. [Tarayıcıyı Kapatma \(sayfa 70\)](#).
- 2 ADF kaęıt alma tablasından (besleyici) tm belgeleri kaldırın.**
- 3 ADF'yi aın.**  
Ayrıntılar iin bkz. [ADF'yi Ama \(sayfa 74\)](#).



**SAKININIZ**

ADF aıken yanlıřlıkla kapanabilir. Parmaklarınızı kısırmamak iin dikkat edin.

- 4 Fren silindirini ıkarın.**

- a Kapaęın her iki ucunu tutun ve ok ynnde aın.**

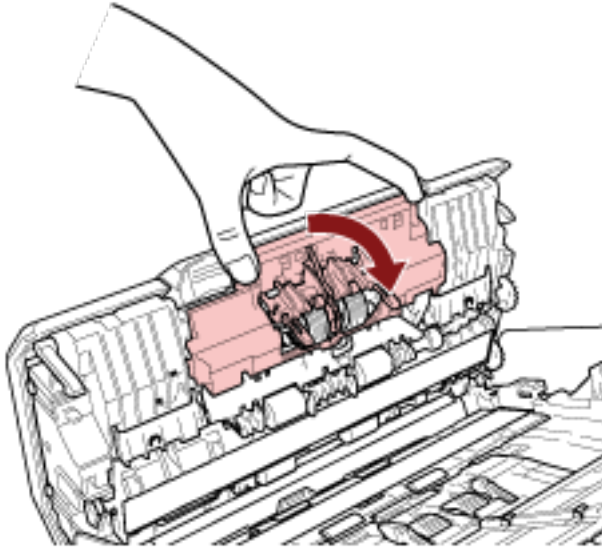



- b Şaftın sol tarafını serbest bırakmak için fren silindiri hafifçe dışarı çekin ve ardından şaftın sağ tarafını delikten çıkarın.

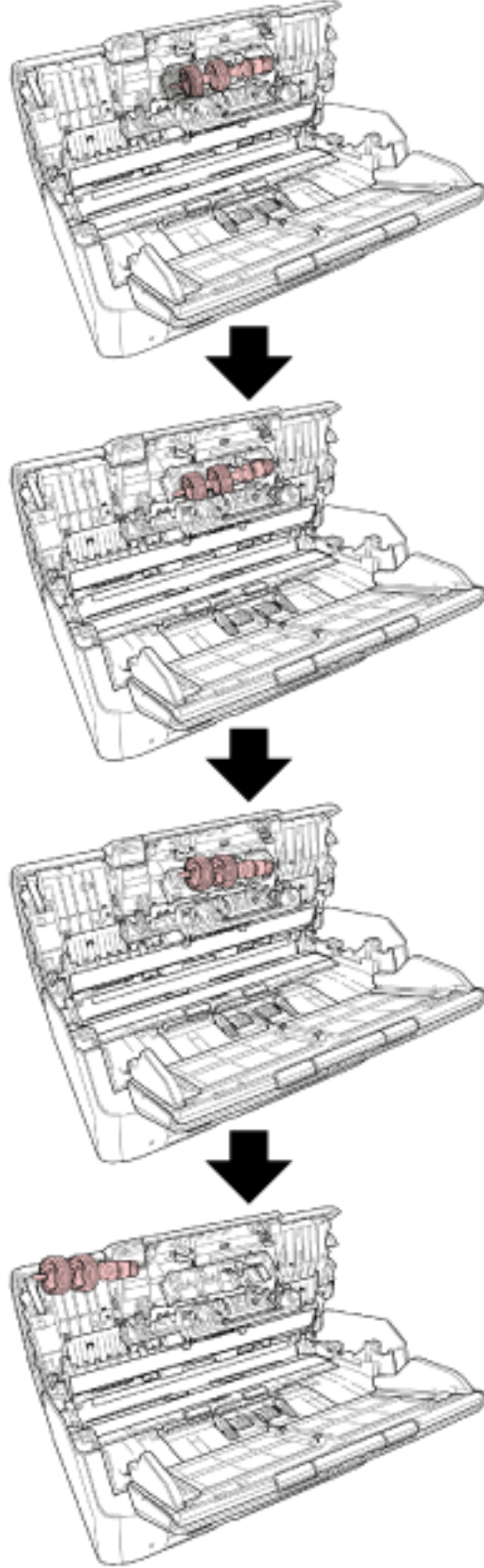

**5 Őaftı takın.**

- a Őaftın saę ucunu delik Őekline gre delięe yerleřtirin ve ardından Őaftın sol tarafını takın.

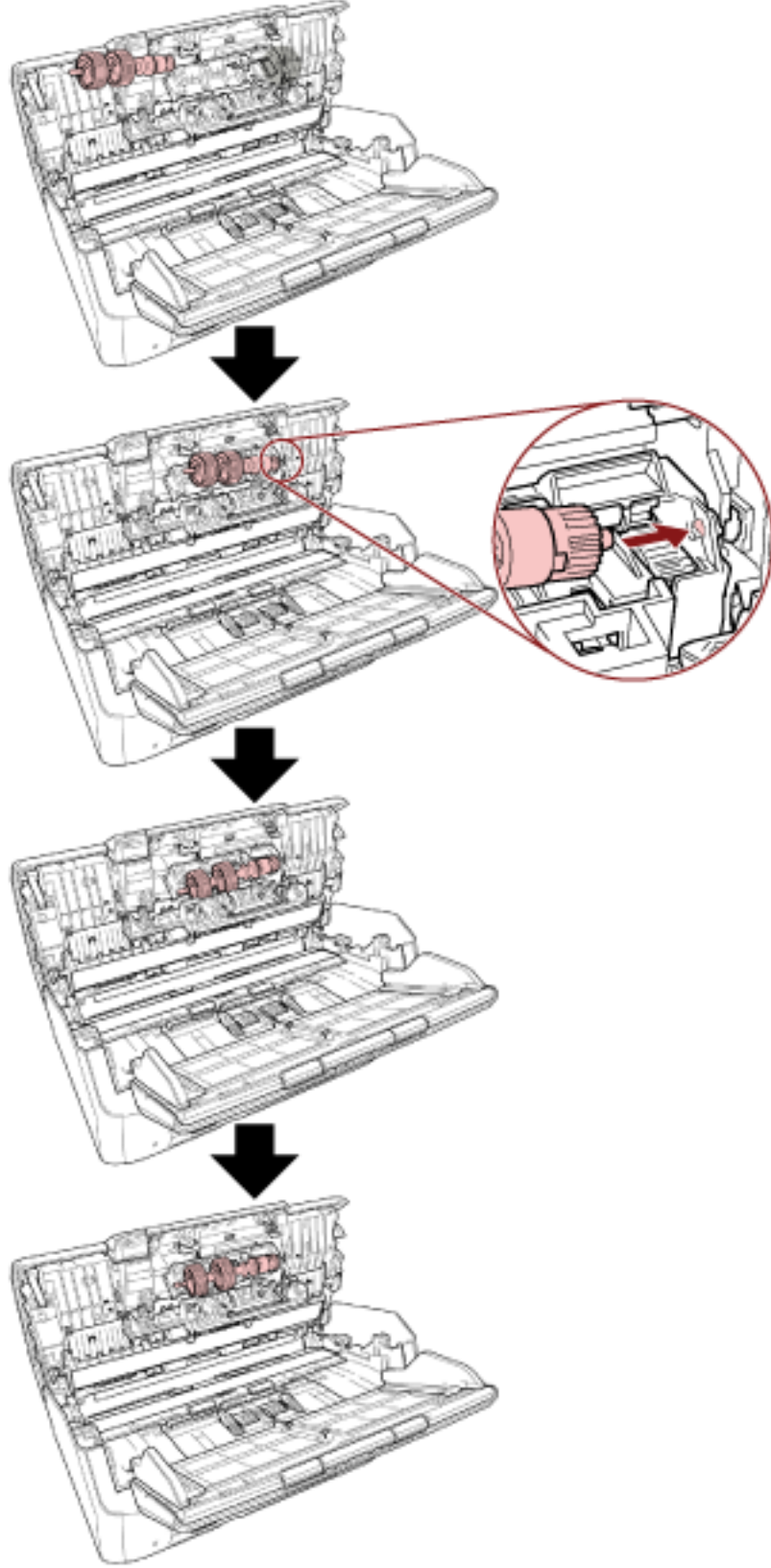

**b Fren silindiri kapaęını kapatın.****DİKKAT**

Fren silindirinin düzgün olarak takıldığından emin olun. Aksi takdirde kağıt sıkışması veya başka besleme hataları oluşabilir.

**6 ADF'yi kapatın.**

Ayrıntılar için bkz. [ADF'yi Kapatma \(sayfa 75\)](#).

**SAKININIZ**

ADF'yi kapatırken parmaklarınızın sıkışmamasına dikkat edin.

**7 Güç kablosunu takın ve tarayıcıyı açın.**

Ayrıntılar için bkz. [Tarayıcıyı Açma \(sayfa 69\)](#).

**8 Fren silindiri sayacını sıfırlayın.**

- fi-8190/fi-8290/fi-8170/fi-8270 için

Fren silindiri sayacını sıfırlamak için aşağıdaki yöntemlerden birini kullanın.

- [5: Tükenebilir parça sayaçları] seçeneğini işletmen panelindeki [Ayarlar Menüsü] ekranında seçerek fren silindiri sayacını sıfırlayın.

Ayrıntılar için bkz. [Ayarlar Menüsünü Kullanma \(sayfa 142\)](#).

- Software Operation Panel'de fren silindiri sayacını sıfırlayın.

Ayrıntılar için bkz. [Yaprak Sayaçlarını Sıfırlama \(sayfa 354\)](#).

- fi-8150/fi-8250/fi-8150U/fi-8250U için

Software Operation Panel'de fren silindiri sayacını sıfırlayın.

Ayrıntılar için bkz. [Yaprak Sayaçlarını Sıfırlama \(sayfa 354\)](#).

## Toplama Silindirini Deęiřtirme

Toplama silindirini ařaęıda anlatılan Őekilde deęiřtirin.

**1 Tarayıcıyı kapatın, güç kablosunu prizden çıkarın ve en az 15 dakika bekleyin.**

Ayrıntılar için bkz. [Tarayıcıyı Kapatma \(sayfa 70\)](#).

**2 ADF kaęıt alma tablasından (besleyici) tüm belgeleri kaldırın.**

**3 ADF kaęıt kanalını (besleyici) sökün.**

ADF kaęıt kanalının (besleyici) her iki ucunu tutun, ardından ok 1 yönünde kaldırın ve ok 2 yönünde çekin.

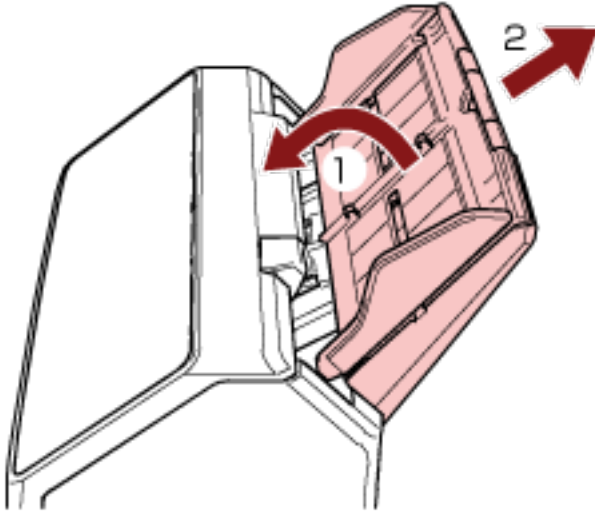

**4 ADF'yi açın.**

Ayrıntılar için bkz. [ADF'yi Açma \(sayfa 74\)](#).



**SAKININIZ**

ADF açıkken yanlışlıkla kapanabilir. Parmaklarınızı kısıtırmamak için dikkat edin.

**5 Toplama silindirini Őaftıyla sökün.**

a Tırnaęı kaldırarak yaprak kılavuzunu açın.

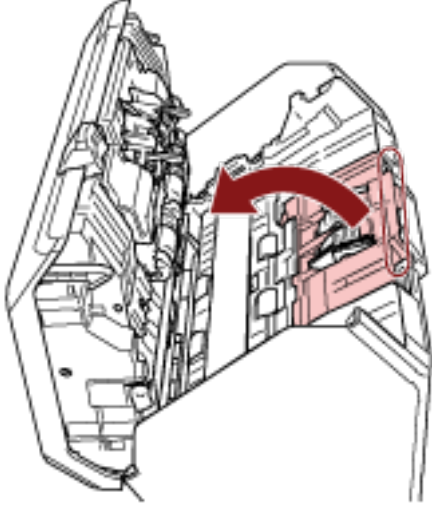

- b Őaft üzerindeki burcu soldan saęa dndrn. Őaftın ucunu kaldırmak iin burcu tutun ve Őaftın dięer ucunu yuvadan dıřarı ekin.

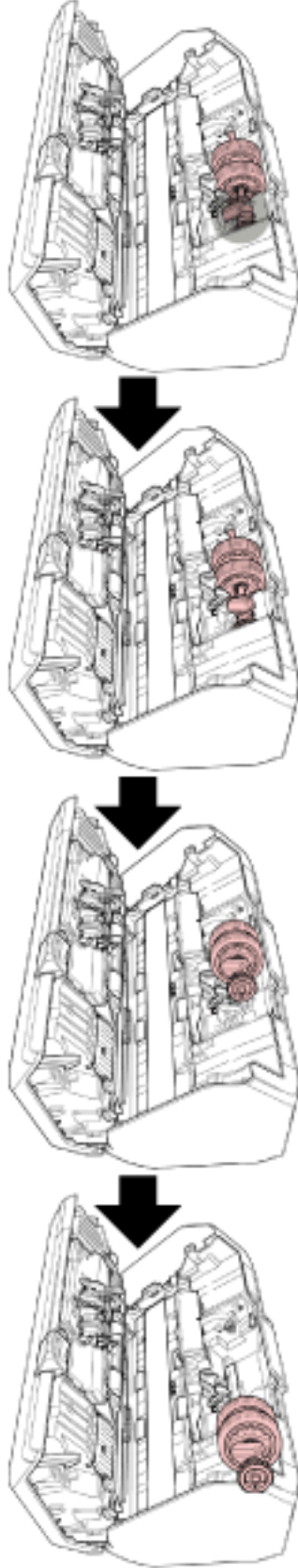

**DİKKAT**

řaft üzerindeki burcun yanındaki diřliye dokunmamaya dikkat edin, ünkü üzerinde gres bulunur.

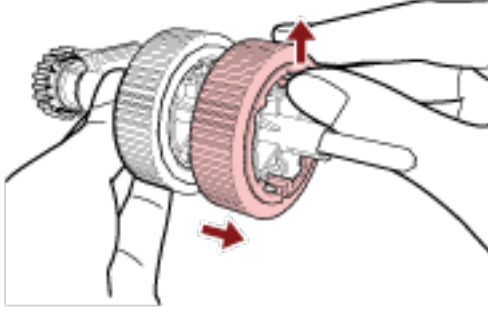
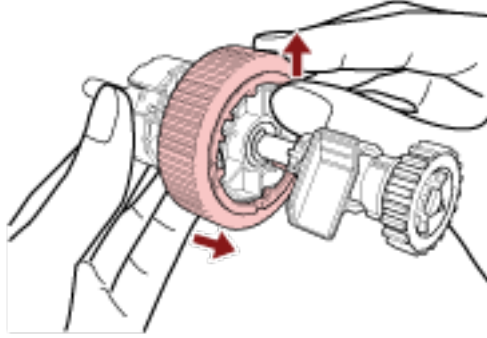
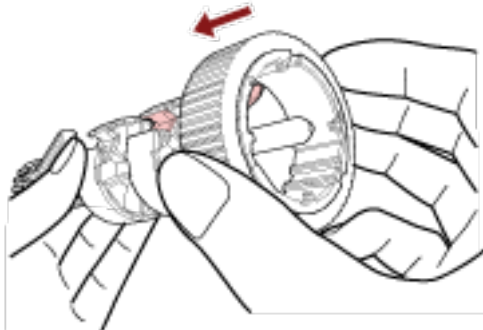
**6 Toplama silindirlerini ( $\times 2$ ) řafttan tek tek sokun.****a Tutma klipsini kaldırırken toplama silindirini řafttan dıřarı ekin.****b Tutma klipsini kaldırırken dięer toplama silindirini řafttan dıřarı ekin.****7 Yeni toplama silindirlerini ( $\times 2$ ) řaftta tek tek takın.****a Toplama silindirinin tutma klipsini yuvaya yerleřtirin.**



**b** Dięer toplama silindirinin tutma klipsini yuvaya yerleřtirin.

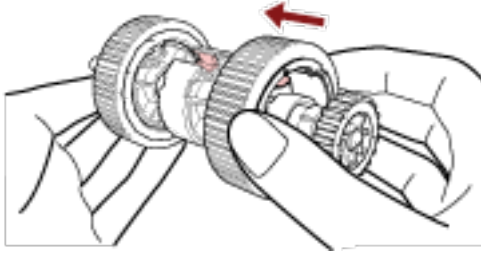

**DİKKAT**

Toplama silindirlerinin düzgün olarak takıldığını onaylayın. Aksi takdirde kağıt sıkışması veya başka besleme hataları oluşabilir.

Toplama silindirlerini yerine kilitleninceye kadar soktuğunuzdan emin olun.

**8** Şaftı takın.

- a Őafttaki burcu tutun ve Őaftın dięer ucunu yuvaya sokun. Tm Őaftı ięeri sığdırmak ięin Őaft ucunu buręla birlikte indirin ve Őaft yerine kilitlenceye kadar burcu saędan sola dndrn.

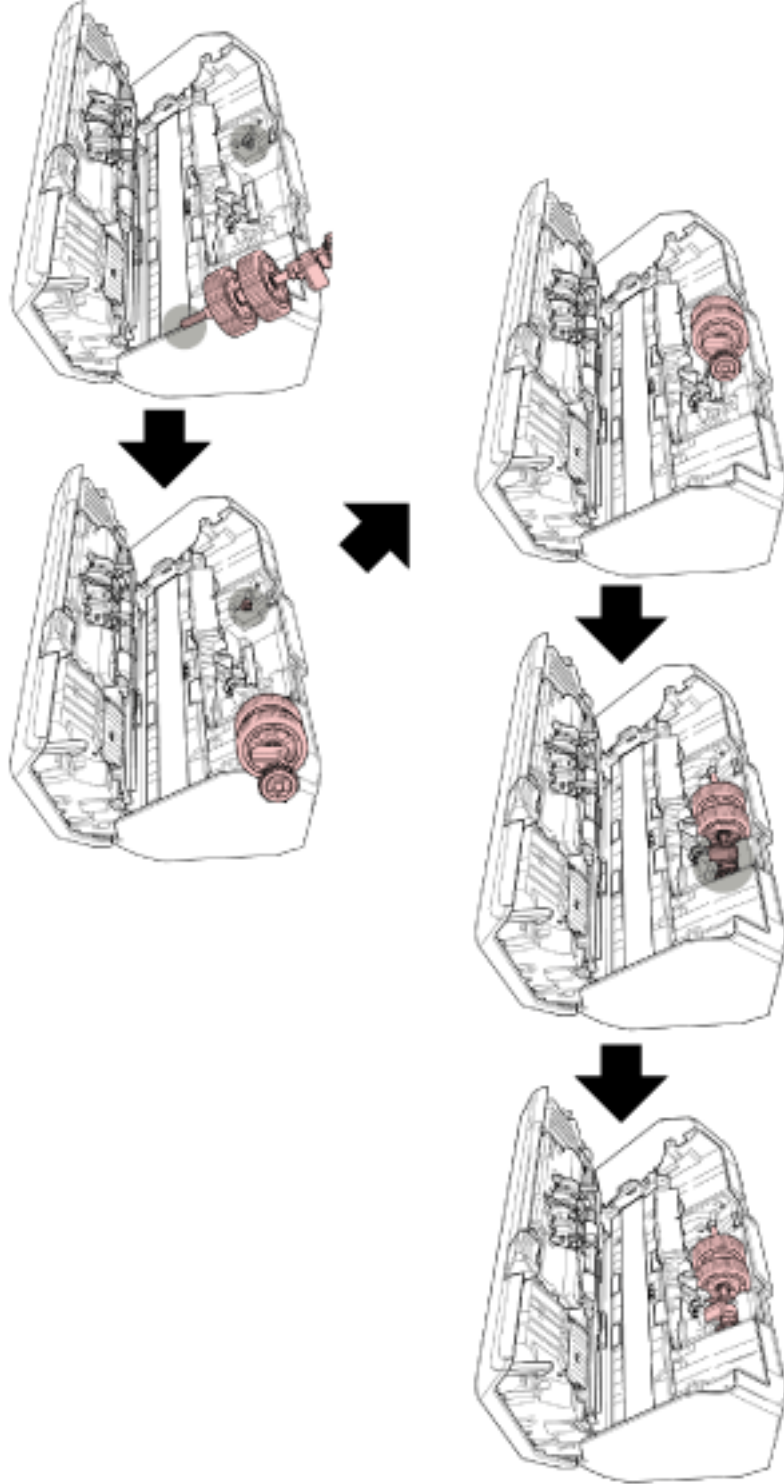

- b Sayfa kılavuzunu kapatın. Sayfa kılavuzunun her iki ucunun da sıkıca kapandığından emin olun.

**DİKKAT**

Toplama silindirlerinin düzgün olarak takıldığını onaylayın. Aksi takdirde kağıt sıkışması veya başka besleme hataları oluşabilir.

**9 ADF'yi kapatın.**

Ayrıntılar için bkz. [ADF'yi Kapatma \(sayfa 75\)](#).

**SAKININIZ**

ADF'yi kapatırken parmaklarınızın sıkışmamasına dikkat edin.

**10 ADF kağıt kanalını (besleyici) takın.**

Tırnakları tarayıcının arkasındaki yuvalara ok 1 yönünde yerleştirin ve ADF kağıt kanalını (besleyici) yerine kilitleninceye kadar ok 2 yönünde aşağı doğru çevirin.

ADF kağıt kanalını (besleyici) yan kılavuzlar yukarı bakacak şekilde takın.

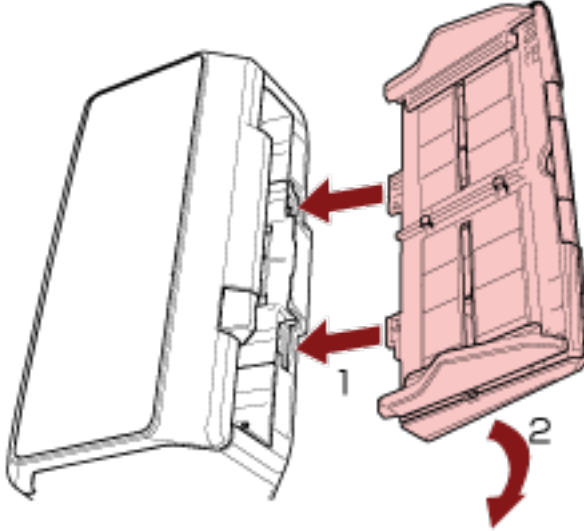
**DİKKAT**

ADF kağıt kanalı (besleyici) ile tarayıcı arasında boşluk bırakmayın.

**11 Güç kablosunu takın ve tarayıcıyı açın.**

Ayrıntılar için bkz. [Tarayıcıyı Açma \(sayfa 69\)](#).

**12 Toplama silindiri sayacını sıfırlayın.**

- fi-8190/fi-8290/fi-8170/fi-8270 için

Toplama silindiri sayacını sıfırlamak için aşağıdaki yöntemlerden birini kullanın.

- [5: Tükenebilir parça sayaçları] seçeneğini işletmen panelindeki [Ayarlar Menüsü] ekranında seçerek toplama silindiri sayacını sıfırlayın.

Ayrıntılar için bkz. [Ayarlar Menüsünü Kullanma \(sayfa 142\)](#).

- Software Operation Panel'de toplama silindiri sayacını sıfırlayın.

Ayrıntılar için bkz. [Yaprak Sayaçlarını Sıfırlama \(sayfa 354\)](#).

- fi-8150/fi-8250/fi-8150U/fi-8250U için  
Software Operation Panel'de toplama silindiri sayacını sıfırlayın.  
Ayrıntılar için bkz. [Yaprak Sayaçlarını Sıfırlama \(sayfa 354\)](#).

# Sorun Giderme

Bu bölümde, kağıt sıkışmalarının ve diğer sorunların nasıl çözüleceği, tarayıcı bayisine başvurmadan önce kontrol edilmesi gereken noktaların neler olduğu ve cihaz etiketinin nasıl kontrol edileceği anlatılır.

## DİKKAT

Bu bölümde bahsedilmeyen hatalar ve sorunlar ile ilgili ayrıntılar için tarayıcı sürücüsünün Yardım dosyasına bakın.

## Bir Kağıt Sıkışması Oluştığında

Aşağıdaki prosedürle ADF'de kalan belgeleri çıkarın:



**SAKININIZ**

- Sıkışmış belgeleri zorla çekerek çıkarmaya çalışmayın ve önce ADF'yi açtığınızdan emin olun.
- Sıkışmış belgeleri çıkarırken sivri kısımlara dokunmamaya dikkat edin. Aksi takdirde yaralanabilirsiniz.
- Sıkışmış belgeleri çıkarırken saç, kravat ve kolye gibi şeylerin tarayıcının iç kısmına takılmamasına dikkat edin.
- İşlem sırasında ADF'nin içi aşırı ısınabilir. Kendinizi yakmamaya dikkat edin.

**1 ADF kağıt alma tablasından (besleyici) tüm belgeleri kaldırın.**

**2 ADF'yi açın.**

Ayrıntılar için bkz. [ADF'yi Açma \(sayfa 74\)](#).



**SAKININIZ**

ADF açıkken yanlışlıkla kapanabilir. Parmaklarınızı kısırmamak için dikkat edin.

### 3 Sıkışmış belgeyi çıkarın.

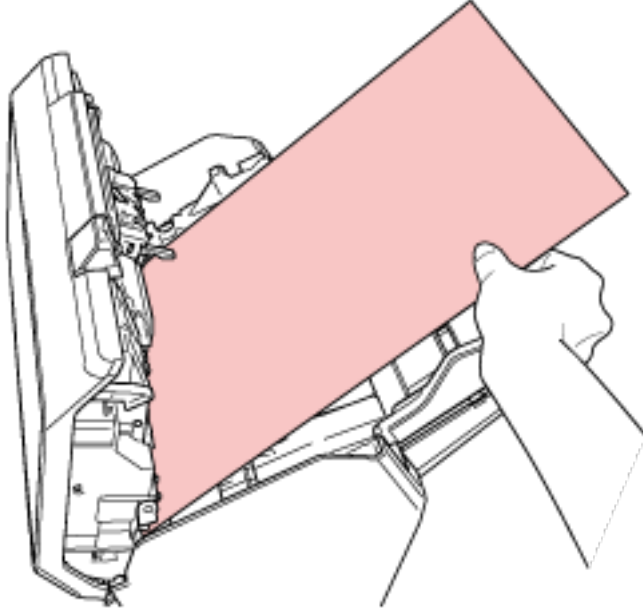

#### DİKKAT

- Bütün belgeleri ve kağıt yolunu dikkatlice kontrol ettiğinizden emin olun. Kağıt sıkışmasına neden olan zımba veya ataş gibi maddeleri çıkarın.
- Zımbalı veya ataşlı belgeleri çıkarırken, cam veya kılavuzlara zarar vermemeye özen gösterin.

### 4 ADF'yi kapatın.

Ayrıntılar için bkz. [ADF'yi Kapatma \(sayfa 75\)](#).



**SAKININIZ**

ADF'yi kapatırken parmaklarınızın sıkışmamasına dikkat edin.

#### DİKKAT

- ADF'nin tamamen kapandığından emin olun. Aksi takdirde belgeler ADF'ye beslenmeyebilir.
- Bazen tarama tamamlandığında veya iptal edildiğinde herhangi bir hata mesajı görüntülenmeden belgeler ADF'de kalabilir. Bu durumda, yukarıda belirtilmiş 1 ile 4 arasındaki adımları uygulayarak belgeleri çıkartın.
- Taramaya devam etmek için hangi sayfadan devam etmek istediğinizi kontrol edin veya belgeyi tekrar ADF kağıt alma tablasına (besleyici) yerleştirin.

## Hatalar

- **Hata Gösterimi**

Tarayıcı kullanılırken bir hata oluşursa, aşağıdaki gibi bir hata bildirimi görüntülenir.

- fi-8190/fi-8290/fi-8170/fi-8270 için

Tarayıcı kullanılırken bir hata oluştuğunda, LCD'de bir hata kodu görüntülenir.

Hata ekranını [Stop/Clear] düğmesine basarak silebilirsiniz.

Bir kağıt sıkışması için, tarayıcıda belge olmadan ([Hazır] durumu) belirli bir süre geçtikten sonra mesajın silineceğine dikkat edin.

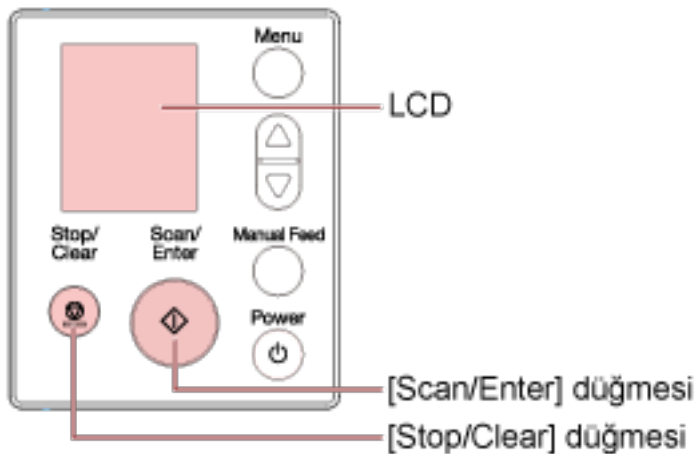

- fi-8150/fi-8250/fi-8150U/fi-8250U için

Tarayıcı kullanılırken bir hata oluştuğunda, LED göstergesi turuncu renkte yanar ve İşlev Numarası Göstergesinde hata kodu için bir alfabetik karakter ve bir numara dönüşümlü olarak görüntülenir.

Hata ekranını [Scan/Stop] düğmesine/[Send to] düğmesine basarak silebilirsiniz.

Bir kağıt sıkışması için, tarayıcıda belge olmadan ([Hazır] durumu) belirli bir süre geçtikten sonra mesajın silineceğine dikkat edin.

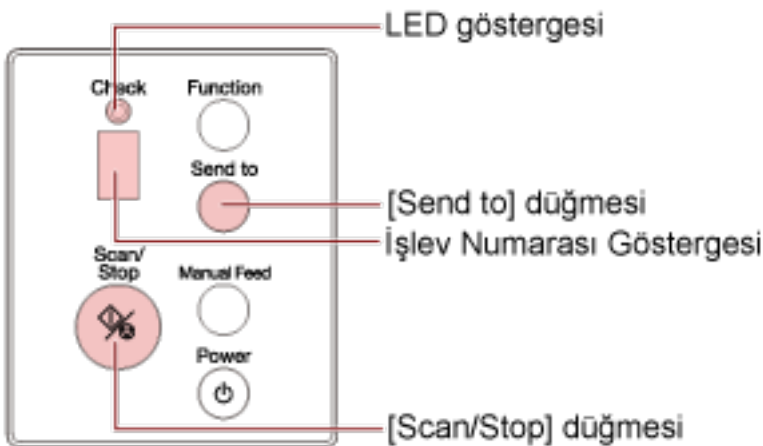

### İPUCU

Error Recovery Guide başlatılır ve Windows'da oturum açtığınızda görev çubuğunun en sağında bulunan bildirim alanında simgesi görüntülenir.

Tarayıcıda bir hata oluştuğunda, hatanın adı ve kod numarası Error Recovery Guide penceresinde gösterilir.

Ekranda gösterilen bilgileri not edin ve sorunun nasıl çözülebileceği ile ilgili bilgi almak için [Ayrıntılar] tuşuna tıklayın.

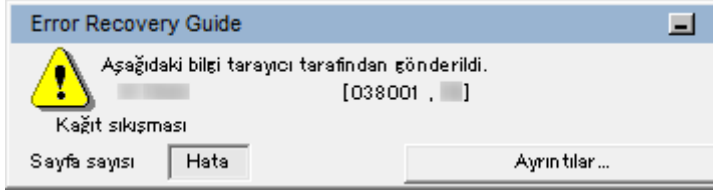

### ● Hata Kodu Listesi

LCD'de bir hata kodu görüntülenir.

İşlev Numarası Göstergesinde, hata kodu için dönüşümlü olarak bir alfabetik karakter ve bir numara görüntülenir.

| Hata Kodu (LCD) | Hata Kodu (İşlev Numarası Göstergesi) | Hata Ayrıntıları  | Başvurun:  |
|-----------------|---------------------------------------|---|--|
| A1:B3           | A1                                    | Damgalayıcı hatası (iletişim zaman aşımı) (damgalayıcı takılmışsa) [fi-8190/fi-8170/fi-8150/fi-8150U] | <a href="#">Damgalayıcı Hatası (Damgalayıcı Takılmışsa) [fi-8190/fi-8170/fi-8150/fi-8150U] (sayfa 253)</a> |
| A2:B5           | A2                                    | Damgalayıcı hatası (yazdırma başı) (damgalayıcı takılmışsa) [fi-8190/fi-8170/fi-8150/fi-8150U]        |  |
| A3:B6           | A3                                    | Damgalayıcı hatası (EEPROM) (damgalayıcı takılmışsa) [fi-8190/fi-8170/fi-8150/fi-8150U]               |  |
| A4:B8           | A4                                    | Damgalayıcı hatası (ROM) (damgalayıcı takılmışsa) [fi-8190/fi-8170/fi-8150/fi-8150U]                  |  |
| C0:E5           | C0                                    | Bellek hatası (Ön)  | <a href="#">Bellek Hatası/LSI Hatası (sayfa 254)</a>   |
| C0:E6           |                                       | Bellek hatası (Arka)  |  |
| C0:E9           |                                       | LSI hatası (Ön)   |  |
| C0:EA           |                                       | LSI hatası (Arka)   |  |
| C1:E0           | C1                                    | LSI hatası (İlklendirme hatası)   |  |



| Hata Kodu (LCD) | Hata Kodu (İşlev Numarası Göstergesi) | Hata Ayrıntıları   | Başvurun:  |
|-----------------|---------------------------------------|--|--|
| C8:F2           | C8                                    | Tarayıcı içi iletişim hatası   | Tarayıcı içi iletişim hatası (sayfa 255)   |
| E0:87           | E0                                    | Düz yataklı taşıyıcı hatası<br>[fi-8290/fi-8270/fi-8250/<br>fi-8250U]                        | Düz Yataklı Taşıyıcı Hatası<br>[fi-8290/fi-8270/fi-8250/<br>fi-8250U] (sayfa 255)                        |
| E1:7E           | E1                                    | Optik hata (düz yataklı)<br>[fi-8290/fi-8270/fi-8250/<br>fi-8250U]                           | Optik hata (düz yataklı)<br>[fi-8290/fi-8270/fi-8250/<br>fi-8250U] (sayfa 256)                           |
| E2:74           | E2                                    | Optik hata (ADF Ön)  | Optik Hata (ADF) (sayfa 257)   |
| E3:75           | E3                                    | Optik hata (ADF Arka)  |  |
| E6:D3           | E6                                    | İşletmen Paneli hatası   | İşletmen Paneli Hatası (sayfa 257)   |
| E7:D2           | E7                                    | EEPROM hatası  | EEPROM Hatası (sayfa 258)  |
| E9:F5           | E9                                    | Resim belleği okuma-yazma hatası (Ön)  | Resim Belleği Okuma-Yazma Hatası (sayfa 258)   |
| E9:F6           |                                       | Resim belleği okuma-yazma hatası (Arka)  |  |
| F4:C2           | F4                                    | Arka plan değiştirme mekanizması hatası (ADF Ön)   | Arka Plan Değiştirme Mekanizması Hatası (sayfa 259)  |
| F4:C3           |                                       | Arka plan değiştirme mekanizması hatası (ADF Arka)   |  |
| H0:83           | H0                                    | Motor devre hatası   | Motor devre hatası (sayfa 260)   |
| H0:84           |                                       |  |  |
| H1:80           | H1                                    |  |  |
| H2:81           | H2                                    |  |  |
| H6:B1           | H6                                    | Damgalayıcı sistem hatası (damgalayıcı takılmışsa)<br>[fi-8190/fi-8170/fi-8150/<br>fi-8150U] | Damgalayıcı Sistem Hatası (Damgalayıcı Takılmışsa)<br>[fi-8190/fi-8170/fi-8150/<br>fi-8150U] (sayfa 261) |
| H7:84           | H7                                    | Işık devre hatası  | Işık devre hatası (sayfa 261)  |
| H8:88           | H8                                    | Motor devre hatası   | Motor devre hatası (sayfa 260)   |

| Hata Kodu (LCD) | Hata Kodu (İşlev Numarası Göstergesi) | Hata Ayrıntıları  | Başvurun:   |
|-----------------|---------------------------------------|---|---|
| J0:37           | J0                                    | Kağıt koruma (kağıt sıkışması sesi)   | Kağıt Koruma (sayfa 262)  |
| J0:3F           |                                       | Kağıt koruma (besleme eğriliği)   |   |
| J1:31           | J1                                    | Kağıt sıkışması   | Kağıt Sıkışması/Toplama Hatası (sayfa 263)  |
| J1:40           |                                       |   |   |
| J1:50           |                                       | Toplama hatası  |   |
| J1:5A           |                                       | Kağıt sıkışması (damgalayıcı takılmışsa) [fi-8190/fi-8170/fi-8150/fi-8150U] | Kağıt sıkışması (damgalayıcı takılmışsa) [fi-8190/fi-8170/fi-8150/fi-8150U] (sayfa 264) |
| J2:55           | J2                                    | Çoklu besleme algılandı (Örtüşme)   | Çoklu Besleme (sayfa 264)   |
| J2:56           |                                       | Çoklu besleme algılandı (Uzunluk)   |   |
| J8:01           | J8                                    | Algılayıcı(lar) temiz değil   | Algılayıcılar kirli (sayfa 265)   |
| J8:02           |                                       |   |   |
| J8:04           |                                       |   |   |
| J8:08           |                                       |   |   |
| L0:11           | L0                                    | Algılayıcı hatası   | Algılayıcı Hatası (sayfa 266)   |
| L2:13           | L2                                    |   |   |
| L5:17           | L5                                    |   |   |
| L5:18           | L5                                    |   |   |
| L6:1B           | L6                                    |   |   |
| M1:D5           | n1                                    | Modül hatası  | Modül Hatası (sayfa 267)  |
| M4:A2           | n4                                    | Ağ ayarı hatası [fi-8190/fi-8290/fi-8170/fi-8270/fi-8150/fi-8250]           | Ağ Ayarı Hatası [fi-8190/fi-8290/fi-8170/fi-8270/fi-8150/fi-8250] (sayfa 268)           |
| M4:A3           |                                       |   |   |
| M4:A4           |                                       |   |   |
| M4:A5           |                                       |   |   |
| M4:A6           |                                       |   |   |
| M4:A8           |                                       |   |   |
| M4:A9           |                                       |   |   |

| Hata Kodu (LCD) | Hata Kodu (İşlev Numarası Göstergesi) | Hata Ayrıntıları   | Başvurun:  |
|-----------------|---------------------------------------|--|--|
| M4:AA           |                                       |  |  |
| M4:AB           |                                       |  |  |
| M4:AC           |                                       |  |  |
| M5:A2           | n5                                    | Sunucu ayarı hatası [fi-8190/ fi-8290/fi-8170/fi-8270/ fi-8150/fi-8250]  | Sunucu Ayarı Hatası [fi-8190/ fi-8290/fi-8170/fi-8270/ fi-8150/fi-8250] (sayfa 271)  |
| M5:A3           |                                       | Scanner Central Admin Server ayar hatası [fi-8190/ fi-8290/fi-8170/fi-8270/ fi-8150/fi-8250]                             | Scanner Central Admin Server Ayar Hatası [fi-8190/ fi-8290/fi-8170/fi-8270/ fi-8150/fi-8250] (sayfa 270)                             |
| M5:A4           |                                       |  |  |
| M5:A5           |                                       |  |  |
| M5:AC           |                                       | Sunucu ayarı hatası [fi-8190/ fi-8290/fi-8170/fi-8270/ fi-8150/fi-8250]  | Sunucu Ayarı Hatası [fi-8190/ fi-8290/fi-8170/fi-8270/ fi-8150/fi-8250] (sayfa 271)  |
| M6:AE           | n6                                    | Kimlik doğrulama başarısız oldu [fi-8190/fi-8290/fi-8170/ fi-8270]   | Kimlik Doğrulama Başarısız Oldu [fi-8190/fi-8290/fi-8170/ fi-8270] (sayfa 272)   |
| M6:AF           |                                       |  |  |
| U0:10           | U0                                    | Taşıma kilidi hatası [fi-8290/ fi-8270/fi-8250/fi-8250U]   | Taşıma kilidi hatası [fi-8290/ fi-8270/fi-8250/fi-8250U] (sayfa 273)   |
| U4:40           | U4                                    | ADF açık   | ADF açık (sayfa 274)   |
| U5:4A           | U5                                    | Damgalayıcı Kapağı Açık (damgalayıcı takılmıyssa) [fi-8190/fi-8170/fi-8150/ fi-8150U]                                    | Damgalayıcı Kapağı Açık (Damgalayıcı Takılmıyssa) [fi-8190/fi-8170/fi-8150/ fi-8150U] (sayfa 275)                                    |
| U6:B4           | U6                                    | Yazdırma kartuşu takılı değil (damgalayıcı takılmıyssa) [fi-8190/fi-8170/fi-8150/ fi-8150U]                              | Yazdırma Kartuşu Takılı Değil (Damgalayıcı Takılmıyssa) [fi-8190/fi-8170/ fi-8150/fi-8150U] (sayfa 276)                              |
| U7:20           | U7                                    | Tarama Alanı Hatası (PaperStream NX Manager İle Çalıştırma Sırasında) [fi-8190/fi-8290/fi-8170/ fi-8270/fi-8150/fi-8250] | Tarama Alanı Hatası (PaperStream NX Manager İle Çalıştırma Sırasında) [fi-8190/fi-8290/fi-8170/ fi-8270/fi-8150/fi-8250] (sayfa 276) |

| Hata Kodu (LCD) | Hata Kodu (İşlev Numarası Göstergesi) | Hata Ayrıntıları   | Başvurun:  |
|-----------------|---------------------------------------|--|--|
| U7:B9           | U7                                    | Baskı alanı hatası (damgalayıcı takılmışsa) [fi-8190/fi-8170/fi-8150/fi-8150U] | Baskı Alanı Hatası (Damgalayıcı Takılmışsa) [fi-8190/fi-8170/fi-8150/fi-8150U] (sayfa 277) |
| —               | —                                     | Başkaları tarafından kullanılıyor  | Başkaları tarafından kullanılıyor (sayfa 278)  |
| —               | —                                     | Tarayıcı belge adedi modunda [fi-8190/fi-8290/fi-8170/fi-8270]                 | Tarayıcı belge adedi modunda. [fi-8190/fi-8290/fi-8170/fi-8270] (sayfa 278)                |
| —               | —                                     | Kağıt Yok  | Kağıt Yok (sayfa 278)  |
| —               | —                                     | Durdur   | Durdur (sayfa 278)   |
| —               | —                                     | Duraklat   | Duraklat (sayfa 279)   |
| —               | —                                     | Tarama alanı hatası (bir bilgisayarla çalıştırma sırasında)                    | Tarama alanı hatası (bir bilgisayarla çalıştırma sırasında) (sayfa 279)                    |
| —               | —                                     | Geçersiz komut   | Geçersiz komut (sayfa 280)   |
| —               | —                                     | Arayüz hatası  | Arayüz hatası (sayfa 280)  |
| —               | —                                     | Üniteye dikkat   | Üniteye dikkat (sayfa 280)   |

## Damgalayıcı Hatası (Damgalayıcı Takılmışsa) [fi-8190/fi-8170/fi-8150/fi-8150U]

Damgalayıcıda bir hata meydana gelirse işletmen panelinde aşağıdakiler görüntülenir.

- LCD için

LCD'de bir hata kodu, hata ayrıntıları ve sorun için bir çözüm görüntülenir.

| Hata Kodu | Hata Ayrıntıları ve Çözüm  |
|-----------|--|
| A1:B3     | A1:B3 Hatası<br>Damgalayıcı hatası (iletişim zaman aşımı)<br>Gücü yeniden açın. Sorun devam ederse, İşletmen Kılavuzuna bakın ve gerekli önlemleri alın. |
| A2:B5     | A2:B5 Hatası<br>Damgalayıcı hatası (yazdırma başı)<br>Gücü yeniden açın. Sorun devam ederse, İşletmen Kılavuzuna bakın ve gerekli önlemleri alın.        |
| A3:B6     | A3:B6 Hatası<br>Damgalayıcı hatası (EEPROM)<br>Gücü yeniden açın. Sorun devam ederse, İşletmen Kılavuzuna bakın ve gerekli önlemleri alın.               |
| A4:B8     | A4:B8 Hatası<br>Damgalayıcı hatası (ROM)<br>Gücü yeniden açın. Sorun devam ederse, İşletmen Kılavuzuna bakın ve gerekli önlemleri alın.                  |

- İşlev Numarası Göstergesi için

İşlev Numarası Göstergesinde, hata kodu için dönüşümlü olarak bir alfabetik karakter ve bir numara görüntülenir.

| Hata Kodu | Hata Ayrıntıları (Error Recovery Guide penceresinde gösterilir) |
|-----------|---|
| A1        | Damgalayıcı hatası (iletişim zaman aşımı)                       |
| A2        | Damgalayıcı hatası (yazdırma başı)                              |
| A3        | Damgalayıcı hatası (EEPROM)                                     |
| A4        | Damgalayıcı hatası (ROM)  |

Aşağıdaki işlemleri yapın.

- Yazdırma kartuşunun doğru takılıp takılmadığını kontrol etmek için fi-819PRB Damgalayıcı İşletmen Kılavuzuna bakın.
- EXT kablosunu tekrar takmak için fi-819PRB Damgalayıcı İşletmen Kılavuzuna bakın.
- Tarayıcıyı kapatıp açın.

Sorun devam ederse hata kodunu kontrol edin, [Tarayıcı Teknik Servisi ile İletişime Geçmeden Önce \(sayfa 331\)](#) altındaki her öğeyi kontrol edin ve ardından bu ürünü satın aldığınız distribütörle veya

satıcıyla temasa geçin. Bu ürünle birlikte verilmişse İletişim Listesindeki iletişim bilgilerine bakın veya bu ürünle birlikte verilen Güvenlik Önlemleri bölümünde belirtilmişse, Sorular için İletişim Bilgileri bölümündeki iletişim bilgilerine bakın ve ardından sorunuzu sorun.

## Bellek Hatası/LSI Hatası

Bir bellek hatası veya LSI hatası meydana gelirse işletmen panelinde aşağıdakiler görüntülenir.

- LCD için

LCD'de bir hata kodu, hata ayrıntıları ve sorun için bir çözüm görüntülenir.

| Hata Kodu | Hata Ayrıntıları ve Çözüm   |
|-----------|---|
| C0:E5     | C0:E5 Hatası<br>Bellek hatası (Ön)<br>Gücü yeniden açın. Sorun devam ederse, İşletmen Kılavuzuna bakın ve gerekli önlemleri alın.             |
| C0:E6     | C0:E6 Hatası<br>Bellek hatası (Arka)<br>Gücü yeniden açın. Sorun devam ederse, İşletmen Kılavuzuna bakın ve gerekli önlemleri alın.           |
| C0:E9     | C0: E9 Hatası<br>LSI hatası (Ön)<br>Gücü yeniden açın. Sorun devam ederse, İşletmen Kılavuzuna bakın ve gerekli önlemleri alın.               |
| C0:EA     | C0:EA Hatası<br>LSI hatası (Arka)<br>Gücü yeniden açın. Sorun devam ederse, İşletmen Kılavuzuna bakın ve gerekli önlemleri alın.              |
| C1:E0     | C1:E0 Hatası<br>LSI hatası (İklendirme hatası)<br>Gücü yeniden açın. Sorun devam ederse, İşletmen Kılavuzuna bakın ve gerekli önlemleri alın. |

- İşlev Numarası Göstergesi için

İşlev Numarası Göstergesinde, hata kodu için dönüşümlü olarak bir alfabetik karakter ve bir numara görüntülenir.

| Hata Kodu | Hata Ayrıntıları (Error Recovery Guide penceresinde gösterilir) |
|-----------|---|
| C0        | Bellek hatası (Ön)  |
|           | Bellek hatası (Arka)  |
|           | LSI hatası (Ön)   |
|           | LSI hatası (Arka)   |
| C1        | LSI hatası (İklendirme hatası)                                  |

Tarayıcıyı kapatıp açın.

Sorun devam ederse hata kodunu kontrol edin, [Tarayıcı Teknik Servisi ile İletişime Geçmeden Önce \(sayfa 331\)](#) altındaki her ögeyi kontrol edin ve ardından bu ürünü satın aldığınız distribütörle veya satıcıyla temasa geçin. Bu ürünle birlikte verilmişse İletişim Listesindeki iletişim bilgilerine bakın veya bu ürünle birlikte verilen Güvenlik Önlemleri bölümünde belirtilmişse, Sorular için İletişim Bilgileri bölümündeki iletişim bilgilerine bakın ve ardından sorunuzu sorun.

## Tarayıcı içi iletişim hatası

Tarayıcıda iç iletişim hatası meydana gelirse işletmen panelinde aşağıdakiler görüntülenir.

- LCD için

LCD'de bir hata kodu, hata ayrıntıları ve sorun için bir çözüm görüntülenir.

| Hata Kodu | Hata Ayrıntıları ve Çözüm   |
|-----------|---|
| C8:F2     | C8:F2 Hatası<br>Tarayıcı içi iletişim hatası<br>Gücü yeniden açın. Sorun devam ederse, İşletmen Kılavuzuna bakın ve gerekli önlemleri alın. |

- İşlev Numarası Göstergesi için

İşlev Numarası Göstergesinde, hata kodu için dönüşümlü olarak bir alfabetik karakter ve bir numara görüntülenir.

| Hata Kodu | Hata Ayrıntıları (Error Recovery Guide penceresinde gösterilir) |
|-----------|---|
| C8        | Tarayıcı içi iletişim hatası                                    |

Tarayıcıyı kapatıp açın.

Sorun devam ederse hata kodunu kontrol edin, [Tarayıcı Teknik Servisi ile İletişime Geçmeden Önce \(sayfa 331\)](#) altındaki her ögeyi kontrol edin ve ardından bu ürünü satın aldığınız distribütörle veya satıcıyla temasa geçin. Bu ürünle birlikte verilmişse İletişim Listesindeki iletişim bilgilerine bakın veya bu ürünle birlikte verilen Güvenlik Önlemleri bölümünde belirtilmişse, Sorular için İletişim Bilgileri bölümündeki iletişim bilgilerine bakın ve ardından sorunuzu sorun.

## Düz Yataklı Taşıyıcı Hatası [fi-8290/fi-8270/fi-8250/fi-8250U]

Bir düz yataklı taşıyıcı hatası meydana gelirse işletmen panelinde aşağıdakiler görüntülenir.

- LCD için

LCD'de bir hata kodu, hata ayrıntıları ve sorun için bir çözüm görüntülenir.

| Hata Kodu | Hata Ayrıntıları ve Çözüm  |
|-----------|--|
| E0:87     | E0:87 Hatası<br>Düz yataklı taşıyıcı hatası<br>Taşıma kilidini açın. |

- İşlev Numarası Göstergesi için

İşlev Numarası Göstergesinde, hata kodu için dönüşümlü olarak bir alfabetik karakter ve bir numara görüntülenir.

| Hata Kodu | Hata Ayrıntıları (Error Recovery Guide penceresinde gösterilir) |
|-----------|---|
| E0        | Düz yataklı taşıyıcı hatası                                     |

Taşıma kilidinin kilitli olmadığını kontrol edin.

Taşıma kilidi kilitliyse taşıma kilidini açın.

Ayrıntılar için bkz. [Taşıma kilidi hatası \[fi-8290/fi-8270/fi-8250/fi-8250U\]](#) (sayfa 273).

Sorun devam ederse hata kodunu kontrol edin, [Tarayıcı Teknik Servisi ile İletişime Geçmeden Önce \(sayfa 331\)](#) altındaki her ögeyi kontrol edin ve ardından bu ürünü satın aldığınız distribütörle veya satıcıyla temasa geçin. Bu ürünle birlikte verilmişse İletişim Listesindeki iletişim bilgilerine bakın veya bu ürünle birlikte verilen Güvenlik Önlemleri bölümünde belirtilmişse, Sorular için İletişim Bilgileri bölümündeki iletişim bilgilerine bakın ve ardından sorunuzu sorun.

## Optik hata (düz yataklı) [fi-8290/fi-8270/fi-8250/fi-8250U]

Düz yataklıda optik hata meydana gelirse işletmen panelinde aşağıdakiler görüntülenir.

- LCD için

LCD'de bir hata kodu, hata ayrıntıları ve sorun için bir çözüm görüntülenir.

| Hata Kodu | Hata Ayrıntıları ve Çözüm   |
|-----------|---|
| E1:7E     | E1:7E Hatası<br>Optik hata (düz yataklı)<br>Gücü yeniden açın. Sorun devam ederse, İşletmen Kılavuzuna bakın ve gerekli önlemleri alın. |

- İşlev Numarası Göstergesi için

İşlev Numarası Göstergesinde, hata kodu için dönüşümlü olarak bir alfabetik karakter ve bir numara görüntülenir.

| Hata Kodu | Hata Ayrıntıları (Error Recovery Guide penceresinde gösterilir) |
|-----------|---|
| E1        | Optik hata (düz yataklı)  |

Aşağıdaki işlemleri yapın.

- Taşıma kilidinin kilitli olmadığını kontrol edin.

Taşıma kilidi kilitliyse taşıma kilidini açın.

Ayrıntılar için bkz. [Taşıma kilidi hatası \[fi-8290/fi-8270/fi-8250/fi-8250U\]](#) (sayfa 273).

- [Tarayıcının İçini Temizleme \(Düz yataklı\) \[fi-8290/fi-8270/fi-8250/fi-8250U\]](#) (sayfa 228) bölümüne başvurun ve belge yatağını (cam kısım) temizleyin.

- Tarayıcıyı kapatıp açın.

Sorun devam ederse hata kodunu kontrol edin, [Tarayıcı Teknik Servisi ile İletişime Geçmeden Önce \(sayfa 331\)](#) altındaki her ögeyi kontrol edin ve ardından bu ürünü satın aldığınız distribütörle veya satıcıyla temasa geçin. Bu ürünle birlikte verilmişse İletişim Listesindeki iletişim bilgilerine bakın veya bu ürünle birlikte verilen Güvenlik Önlemleri bölümünde belirtilmişse, Sorular için İletişim Bilgileri bölümündeki iletişim bilgilerine bakın ve ardından sorunuzu sorun.



## Optik Hata (ADF)

ADF'de bir optik hata meydana gelirse işletmen panelinde aşağıdakiler görüntülenir.

- LCD için

LCD'de bir hata kodu, hata ayrıntıları ve sorun için bir çözüm görüntülenir.

| Hata Kodu | Hata Ayrıntıları ve Çözüm  |
|-----------|--|
| E2:74     | E2:74 Hatası<br>Optik hata (ADF Ön)<br>Gücü yeniden açın. Sorun devam ederse, İşletmen Kılavuzuna bakın ve gerekli önlemleri alın.   |
| E3:75     | E3:75 Hatası<br>Optik hata (ADF Arka)<br>Gücü yeniden açın. Sorun devam ederse, İşletmen Kılavuzuna bakın ve gerekli önlemleri alın. |

- İşlev Numarası Göstergesi için

İşlev Numarası Göstergesinde, hata kodu için dönüşümlü olarak bir alfabetik karakter ve bir numara görüntülenir.

| Hata Kodu | Hata Ayrıntıları (Error Recovery Guide penceresinde gösterilir) |
|-----------|---|
| E2        | Optik hata (ADF Ön)   |
| E3        | Optik hata (ADF Arka)   |

Aşağıdaki işlemleri yapın.

- [Tarayıcının İcini \(ADF\) bir Bezle Temizleme \(sayfa 221\)](#) bölümüne başvurun ve camı temizleyin.
- Tarayıcıyı kapatıp açın.

Sorun devam ederse hata kodunu kontrol edin, [Tarayıcı Teknik Servisi ile İletişime Geçmeden Önce \(sayfa 331\)](#) altındaki her öğeyi kontrol edin ve ardından bu ürünü satın aldığınız distribütörle veya satıcıyla temasa geçin. Bu ürünle birlikte verilmişse İletişim Listesindeki iletişim bilgilerine bakın veya bu ürünle birlikte verilen Güvenlik Önlemleri bölümünde belirtilmişse, Sorular için İletişim Bilgileri bölümündeki iletişim bilgilerine bakın ve ardından sorunuzu sorun.

## İşletmen Paneli Hatası

Bir işletmen paneli hatası meydana gelirse işletmen panelinde aşağıdakiler görüntülenir.

- LCD için

LCD'de bir hata kodu, hata ayrıntıları ve sorun için bir çözüm görüntülenir.

| Hata Kodu | Hata Ayrıntıları ve Çözüm   |
|-----------|---|
| E6:D3     | E6:D3 Hatası<br>İşletmen Paneli hatası<br>Gücü yeniden açın. Sorun devam ederse, İşletmen Kılavuzuna bakın ve gerekli önlemleri alın. |

- İşlev Numarası Göstergesi için

İşlev Numarası Göstergesinde, hata kodu için dönüşümlü olarak bir alfabetik karakter ve bir numara görüntülenir.

| Hata Kodu | Hata Ayrıntıları (Error Recovery Guide penceresinde gösterilir) |
|-----------|---|
| E6        | İşletmen Paneli hatası  |

Tarayıcıyı kapatıp açın.

Sorun devam ederse hata kodunu kontrol edin, [Tarayıcı Teknik Servisi ile İletişime Geçmeden Önce \(sayfa 331\)](#) altındaki her ögeyi kontrol edin ve ardından bu ürünü satın aldığınız distribütörle veya satıcıyla temasa geçin. Bu ürünle birlikte verilmişse İletişim Listesindeki iletişim bilgilerine bakın veya bu ürünle birlikte verilen Güvenlik Önlemleri bölümünde belirtilmişse, Sorular için İletişim Bilgileri bölümündeki iletişim bilgilerine bakın ve ardından sorunuzu sorun.

## EEPROM Hatası

EEPROM hatası meydana gelirse işletmen panelinde aşağıdakiler görüntülenir.

- LCD için

LCD'de bir hata kodu, hata ayrıntıları ve sorun için bir çözüm görüntülenir.

| Hata Kodu | Hata Ayrıntıları ve Çözüm  |
|-----------|--|
| E7:D2     | E7:D2 Hatası<br>EEPROM hatası<br>Gücü yeniden açın. Sorun devam ederse, İşletmen Kılavuzuna bakın ve gerekli önlemleri alın. |

- İşlev Numarası Göstergesi için

İşlev Numarası Göstergesinde, hata kodu için dönüşümlü olarak bir alfabetik karakter ve bir numara görüntülenir.

| Hata Kodu | Hata Ayrıntıları (Error Recovery Guide penceresinde gösterilir) |
|-----------|---|
| E7        | EEPROM hatası   |

Tarayıcıyı kapatıp açın.

Sorun devam ederse hata kodunu kontrol edin, [Tarayıcı Teknik Servisi ile İletişime Geçmeden Önce \(sayfa 331\)](#) altındaki her ögeyi kontrol edin ve ardından bu ürünü satın aldığınız distribütörle veya satıcıyla temasa geçin. Bu ürünle birlikte verilmişse İletişim Listesindeki iletişim bilgilerine bakın veya bu ürünle birlikte verilen Güvenlik Önlemleri bölümünde belirtilmişse, Sorular için İletişim Bilgileri bölümündeki iletişim bilgilerine bakın ve ardından sorunuzu sorun.

## Resim Belleği Okuma-Yazma Hatası

Veriler görüntü belleğinden okunduğunda veya görüntü belleğine yazıldığında bir hata oluşursa, işletmen panelinde aşağıdakiler görüntülenir.

- LCD için

LCD'de bir hata kodu, hata ayrıntıları ve sorun için bir çözüm görüntülenir.

| Hata Kodu | Hata Ayrıntıları ve Çözüm  |
|-----------|--|
| E9:F5     | E9:F5 Hatası<br>Resim belleği okuma-yazma hatası (Ön)<br>Gücü yeniden açın. Sorun devam ederse, İşletmen Kılavuzuna bakın ve gerekli önlemleri alın.   |
| E9:F6     | E9:F6 Hatası<br>Resim belleği okuma-yazma hatası (Arka)<br>Gücü yeniden açın. Sorun devam ederse, İşletmen Kılavuzuna bakın ve gerekli önlemleri alın. |

- İşlev Numarası Göstergesi için

İşlev Numarası Göstergesinde, hata kodu için dönüşümlü olarak bir alfabetik karakter ve bir numara görüntülenir.

| Hata Kodu | Hata Ayrıntıları (Error Recovery Guide penceresinde gösterilir) |
|-----------|---|
| E9        | Resim belleği okuma-yazma hatası (Ön)                           |
|           | Resim belleği okuma-yazma hatası (Arka)                         |

Tarayıcıyı kapatıp açın.

Sorun devam ederse hata kodunu kontrol edin, [Tarayıcı Teknik Servisi ile İletişime Geçmeden Önce \(sayfa 331\)](#) altındaki her öğeyi kontrol edin ve ardından bu ürünü satın aldığınız distribütörle veya satıcıyla temasa geçin. Bu ürünle birlikte verilmişse İletişim Listesindeki iletişim bilgilerine bakın veya bu ürünle birlikte verilen Güvenlik Önlemleri bölümünde belirtilmişse, Sorular için İletişim Bilgileri bölümündeki iletişim bilgilerine bakın ve ardından sorunuzu sorun.

## Arka Plan Değiştirme Mekanizması Hatası

ADF'de arka plan değiştirme mekanizması hatası meydana gelirse işletmen panelinde aşağıdakiler görüntülenir.

- LCD için

LCD'de bir hata kodu, hata ayrıntıları ve sorun için bir çözüm görüntülenir.

| Hata Kodu | Hata Ayrıntıları ve Çözüm   |
|-----------|---|
| F4:C2     | F4:C2 Hatası<br>Arka plan değiştirme mekanizması hatası (ADF Ön)<br>Gücü yeniden açın. Sorun devam ederse, İşletmen Kılavuzuna bakın ve gerekli önlemleri alın.   |
| F4:C3     | F4:C3 Hatası<br>Arka plan değiştirme mekanizması hatası (ADF Arka)<br>Gücü yeniden açın. Sorun devam ederse, İşletmen Kılavuzuna bakın ve gerekli önlemleri alın. |

- İşlev Numarası Göstergesi için

İşlev Numarası Göstergesinde, hata kodu için dönüşümlü olarak bir alfabetik karakter ve bir numara görüntülenir.

| Hata Kodu | Hata Ayrıntıları (Error Recovery Guide penceresinde gösterilir) |
|-----------|---|
| F4        | Arka plan değiştirme mekanizması hatası (ADF Ön)                |
|           | Arka plan değiştirme mekanizması hatası (ADF Arka)              |

İçinde belge kalmadığını kontrol etmek için ADF'yi açın ve ardından tarayıcıyı kapatıp tekrar açın. Sorun devam ederse hata kodunu kontrol edin, [Tarayıcı Teknik Servisi ile İletişime Geçmeden Önce \(sayfa 331\)](#) altındaki her öğeyi kontrol edin ve ardından bu ürünü satın aldığınız distribütörle veya satıcıyla temasa geçin. Bu ürünle birlikte verilmişse İletişim Listesindeki iletişim bilgilerine bakın veya bu ürünle birlikte verilen Güvenlik Önlemleri bölümünde belirtilmişse, Sorular için İletişim Bilgileri bölümündeki iletişim bilgilerine bakın ve ardından sorunuzu sorun.

## Motor devre hatası

Bir motor devre hatası meydana gelirse işletmen panelinde aşağıdakiler görüntülenir.

- LCD için

LCD'de bir hata kodu, hata ayrıntıları ve sorun için bir çözüm görüntülenir.

| Hata Kodu | Hata Ayrıntıları ve Çözüm   |
|-----------|---|
| H0:83     | H0:83 Hatası<br>Motor devre hatası<br>Gücü yeniden açın. Sorun devam ederse, İşletmen Kılavuzuna bakın ve gerekli önlemleri alın. |
| H0:84     | H0:84 Hatası<br>Motor devre hatası<br>Gücü yeniden açın. Sorun devam ederse, İşletmen Kılavuzuna bakın ve gerekli önlemleri alın. |
| H1:80     | H1:80 Hatası<br>Motor devre hatası<br>Gücü yeniden açın. Sorun devam ederse, İşletmen Kılavuzuna bakın ve gerekli önlemleri alın. |
| H2:81     | H2:81 Hatası<br>Motor devre hatası<br>Gücü yeniden açın. Sorun devam ederse, İşletmen Kılavuzuna bakın ve gerekli önlemleri alın. |
| H8:88     | H8:88 Hatası<br>Motor devre hatası<br>Gücü yeniden açın. Sorun devam ederse, İşletmen Kılavuzuna bakın ve gerekli önlemleri alın. |

- İşlev Numarası Göstergesi için

İşlev Numarası Göstergesinde, hata kodu için dönüşümlü olarak bir alfabetik karakter ve bir numara görüntülenir.

| Hata Kodu | Hata Ayrıntıları (Error Recovery Guide penceresinde gösterilir) |
|-----------|---|
| H0        | Motor devre hatası  |
| H1        |   |
| H2        |   |
| H8        |   |

Tarayıcıyı kapatıp açın.

Sorun devam ederse hata kodunu kontrol edin, [Tarayıcı Teknik Servisi ile İletişime Geçmeden Önce \(sayfa 331\)](#) altındaki her öğeyi kontrol edin ve ardından bu ürünü satın aldığınız distribütörle veya satıcıyla temasa geçin. Bu ürünle birlikte verilmişse İletişim Listesindeki iletişim bilgilerine bakın veya bu ürünle birlikte verilen Güvenlik Önlemleri bölümünde belirtilmişse, Sorular için İletişim Bilgileri bölümündeki iletişim bilgilerine bakın ve ardından sorunuzu sorun.

## Damgalayıcı Sistem Hatası (Damgalayıcı Takılmışsa) [fi-8190/fi-8170/fi-8150/fi-8150U]

Damgalayıcıda bir devre hatası meydana gelirse işletmen panelinde aşağıdakiler görüntülenir.

- LCD için

LCD'de bir hata kodu, hata ayrıntıları ve sorun için bir çözüm görüntülenir.

| Hata Kodu | Hata Ayrıntıları ve Çözüm  |
|-----------|--|
| H6:B1     | H6:B1 Hatası<br>Damgalayıcı sistem hatası<br>Gücü yeniden açın. Sorun devam ederse, İşletmen Kılavuzuna bakın ve gerekli önlemleri alın. |

- İşlev Numarası Göstergesi için

İşlev Numarası Göstergesinde, hata kodu için dönüşümlü olarak bir alfabetik karakter ve bir numara görüntülenir.

| Hata Kodu | Hata Ayrıntıları (Error Recovery Guide penceresinde gösterilir) |
|-----------|---|
| H6        | Damgalayıcı sistem hatası                                       |

Tarayıcıyı kapatıp açın.

Sorun devam ederse hata kodunu kontrol edin, [Tarayıcı Teknik Servisi ile İletişime Geçmeden Önce \(sayfa 331\)](#) altındaki her öğeyi kontrol edin ve ardından bu ürünü satın aldığınız distribütörle veya satıcıyla temasa geçin. Bu ürünle birlikte verilmişse İletişim Listesindeki iletişim bilgilerine bakın veya bu ürünle birlikte verilen Güvenlik Önlemleri bölümünde belirtilmişse, Sorular için İletişim Bilgileri bölümündeki iletişim bilgilerine bakın ve ardından sorunuzu sorun.

## Işık devre hatası

Bir ışık devre hatası meydana gelirse işletmen panelinde aşağıdakiler görüntülenir.

- LCD için

LCD'de bir hata kodu, hata ayrıntıları ve sorun için bir çözüm görüntülenir.

| Hata Kodu | Hata Ayrıntıları ve Çözüm  |
|-----------|--|
| H7:84     | H7:84 Hatası<br>Işık devre hatası<br>Gücü yeniden açın. Sorun devam ederse, İşletmen Kılavuzuna bakın ve gerekli önlemleri alın. |

- İşlev Numarası Göstergesi için

İşlev Numarası Göstergesinde, hata kodu için dönüşümlü olarak bir alfabetik karakter ve bir numara görüntülenir.

| Hata Kodu | Hata Ayrıntıları (Error Recovery Guide penceresinde gösterilir) |
|-----------|---|
| H7        | Işık devre hatası   |

Tarayıcıyı kapatıp açın.

Sorun devam ederse hata kodunu kontrol edin, [Tarayıcı Teknik Servisi ile İletişime Geçmeden Önce \(sayfa 331\)](#) altındaki her öğeyi kontrol edin ve ardından bu ürünü satın aldığınız distribütörle veya satıcıyla temasa geçin. Bu ürünle birlikte verilmişse İletişim Listesindeki iletişim bilgilerine bakın veya bu ürünle birlikte verilen Güvenlik Önlemleri bölümünde belirtilmişse, Sorular için İletişim Bilgileri bölümündeki iletişim bilgilerine bakın ve ardından sorunuzu sorun.

## Kağıt Koruma

Belge koruma işlevi (kağıt koruma) etkinleştirildiğinde, kağıt besleme durur ve işletmen panelinde aşağıdakiler görüntülenir.

- LCD için

LCD'de bir hata kodu, hata ayrıntıları ve sorun için bir çözüm görüntülenir.

| Hata Kodu | Hata Ayrıntıları ve Çözüm  |
|-----------|--|
| J0:37     | J0:37 Hatası<br>Kağıt koruma (kağıt sıkışması sesi)<br>Belgeyi çıkarın. Yeniden yüklerken belgenin sıkışmamasına veya eğilmemesine dikkat edin. Ayrıntılar için İşletmen Kılavuzuna bakın. |
| J0:3F     | J0:3F Hatası<br>Kağıt koruma (Besleme Eğriliği)<br>Belgeyi çıkarın. Yeniden yüklerken belgenin sıkışmamasına veya eğilmemesine dikkat edin. Ayrıntılar için İşletmen Kılavuzuna bakın.     |

- İşlev Numarası Göstergesi için

İşlev Numarası Göstergesinde, hata kodu için dönüşümlü olarak bir alfabetik karakter ve bir numara görüntülenir.

| Hata Kodu | Hata Ayrıntıları (Error Recovery Guide penceresinde gösterilir) |
|-----------|---|
| J0        | Kağıt koruma (Besleme Eğriliği)                                 |

Belgeleri koruma işlevi (Kağıt koruması), kağıt sıkışmalarını algılama hassasiyetini artırarak ADF ile tarama sırasında belgelerin zarar görmesini önler.

Aşağıdaki işlemleri yapın.

- Bu hata meydana gelirse, belgenin [Taranabilen Belgeler \(sayfa 113\)](#) altında belirtilen gereksinimleri karşılayıp karşılamadığını kontrol edin.
- Belge tarama gereksinimlerini karşıladığında bile bu hata sık sık meydana geliyorsa, kağıt koruma hassasiyeti seviyesini düşürün.
- ADF'de belge kalırsa [Bir Kağıt Sıkışması Oluştığında \(sayfa 245\)](#) bölümüne başvurarak belgeleri çıkarın.

## Kağıt Sıkışması/Toplama Hatası

Bir kağıt sıkışması veya toplama hatası meydana gelirse işletmen panelinde aşağıdakiler görüntülenir.

- LCD için  
LCD'de bir hata kodu, hata ayrıntıları ve sorun için bir çözüm görüntülenir.

| Hata Kodu | Hata Ayrıntıları ve Çözüm                           |
|-----------|---|
| J1:31     | J1:31 Hatası<br>Kağıt sıkışması<br>Belgeyi çıkarın. |
| J1:40     | J1:40 Hatası<br>Kağıt sıkışması<br>Belgeyi çıkarın. |
| J1:50     | J1:50 Hatası<br>Toplama hatası<br>Belgeyi çıkarın.  |

- İşlev Numarası Göstergesi için  
İşlev Numarası Göstergesinde, hata kodu için dönüşümlü olarak bir alfabetik karakter ve bir numara görüntülenir.

| Hata Kodu | Hata Ayrıntıları (Error Recovery Guide penceresinde gösterilir) |
|-----------|---|
| J1        | Kağıt sıkışması   |
|           | Toplama hatası  |

Aşağıdaki işlemleri yapın.

- Tarayıcı içinde bir kağıt sıkışması meydana geldiğinde, sıkışan belgeleri çıkarmak için bkz. [Bir Kağıt Sıkışması Oluştığında \(sayfa 245\)](#).
- Belgenin tarama için uygun olup olmadığını kontrol etmek için [Taranabilen Belgeler \(sayfa 113\)](#) bölümüne bakın.
- Sık sık kağıt sıkışiyorsa [Kağıt Sıkışmaları/Toplama Hataları Sıkça Meydana Geliyor \(sayfa 320\)](#) bölümündeki önlemleri alın.

Sorun devam ederse hata kodunu kontrol edin, [Tarayıcı Teknik Servisi ile İletişime Geçmeden Önce \(sayfa 331\)](#) altındaki her öğeyi kontrol edin ve ardından bu ürünü satın aldığınız distribütörle veya satıcıyla temasa geçin. Bu ürünle birlikte verilmişse İletişim Listesindeki iletişim bilgilerine bakın veya bu ürünle birlikte verilen Güvenlik Önlemleri bölümünde belirtilmişse, Sorular için İletişim Bilgileri bölümündeki iletişim bilgilerine bakın ve ardından sorunuzu sorun.

## Kağıt sıkışması (damgalayıcı takılmışsa) [fi-8190/fi-8170/fi-8150/fi-8150U]

Damgalayıcıda bir kağıt sıkışması meydana gelirse işletmen panelinde aşağıdakiler görüntülenir.

- LCD için

LCD'de bir hata kodu, hata ayrıntıları ve sorun için bir çözüm görüntülenir.

| Hata Kodu | Hata Ayrıntıları ve Çözüm                           |
|-----------|---|
| J1:5A     | J1:5A Hatası<br>Kağıt sıkışması<br>Belgeyi çıkarın. |

- İşlev Numarası Göstergesi için

İşlev Numarası Göstergesinde, hata kodu için dönüşümlü olarak bir alfabetik karakter ve bir numara görüntülenir.

| Hata Kodu | Hata Ayrıntıları (Error Recovery Guide penceresinde gösterilir) |
|-----------|---|
| J1        | Kağıt sıkışması   |

Aşağıdaki işlemleri yapın.

- Damgalayıcıda bir kağıt sıkışması meydana geldiğinde, sıkışan belgeleri çıkarmak için fi-819PRB Damgalayıcı İşletmen Kılavuzuna bakın.
- Belgenin damgalayıcıya beslenebilecek belge gereksinimlerini karşıladığından emin olmak için fi-819PRB Damgalayıcı İşletmen Kılavuzuna bakın
- Silindirleri temizlemek için fi-819PRB Damgalayıcı İşletmen Kılavuzuna bakın.

Sorun devam ederse hata kodunu kontrol edin, [Tarayıcı Teknik Servisi ile İletişime Geçmeden Önce \(sayfa 331\)](#) altındaki her öğeyi kontrol edin ve ardından bu ürünü satın aldığınız distribütörle veya satıcıyla temasa geçin. Bu ürünle birlikte verilmişse İletişim Listesindeki iletişim bilgilerine bakın veya bu ürünle birlikte verilen Güvenlik Önlemleri bölümünde belirtilmişse, Sorular için İletişim Bilgileri bölümündeki iletişim bilgilerine bakın ve ardından sorunuzu sorun.

## Çoklu Besleme

Bir çoklu besleme hatası meydana gelirse işletmen panelinde aşağıdakiler görüntülenir.

- LCD için

LCD'de bir hata kodu, hata ayrıntıları ve sorun için bir çözüm görüntülenir.

| Hata Kodu | Hata Ayrıntıları ve Çözüm                         |
|-----------|---|
| J2:55     | J2:55 Hatası<br>Çoklu besleme algılandı (Örtüşme) |



| Hata Kodu | Hata Ayrıntıları ve Çözüm  |
|-----------|--|
|           | [Scan/Enter] düğmesine basın. Beslenmekte olan bir belge varsa çıkarılır.  |
| J2:56     | J2:56 Hatası<br>Çoklu besleme algılandı (Uzunluk)<br>[Scan/Enter] düğmesine basın. Beslenmekte olan bir belge varsa çıkarılır. |

- İşlev Numarası Göstergesi için

İşlev Numarası Göstergesinde, hata kodu için dönüşümlü olarak bir alfabetik karakter ve bir numara görüntülenir.

| Hata Kodu | Hata Ayrıntıları (Error Recovery Guide penceresinde gösterilir) |
|-----------|---|
| J2        | Çoklu besleme algılandı (Uzunluk)                               |
|           | Çoklu besleme algılandı (Örtüşme)                               |

Tarayıcıda belge kalırsa bunları çıkarmak için bkz. [Bir Kağıt Sıkışması Oluştığında \(sayfa 245\)](#).

Belgeler üst üste binmişse ve tarayıcıya sık sık besleniyorsa, [Tarayıcıya Sıklıkla Üst Üste Binmiş Belgeler Besleniyor \(sayfa 313\)](#) bölümündeki önlemleri alın.

Sorun devam ederse hata kodunu kontrol edin, [Tarayıcı Teknik Servisi ile İletişime Geçmeden Önce \(sayfa 331\)](#) altındaki her öğeyi kontrol edin ve ardından bu ürünü satın aldığınız distribütörle veya satıcıyla temasa geçin. Bu ürünle birlikte verilmişse İletişim Listesindeki iletişim bilgilerine bakın veya bu ürünle birlikte verilen Güvenlik Önlemleri bölümünde belirtilmişse, Sorular için İletişim Bilgileri bölümündeki iletişim bilgilerine bakın ve ardından sorunuzu sorun.

## Algılayıcılar kirli

Algılayıcılar kirliyse işletmen panelinde aşağıdakiler görüntülenir.

- LCD için

LCD'de bir hata kodu, hata ayrıntıları ve sorun için bir çözüm görüntülenir.

| Hata Kodu | Hata Ayrıntıları ve Çözüm  |
|-----------|--|
| J8:01     | J8:01 Hatası<br>Algılayıcı(lar) temiz değil<br>Toplama Algılayıcısını temizleyin.        |
| J8:02     | J8:02 Hatası<br>Algılayıcı(lar) temiz değil<br>Eğiklik Algılayıcısı'nı temizleyin (Sol). |
| J8:04     | J8:04 Hatası<br>Algılayıcı(lar) temiz değil<br>READ-TOP Algılayıcısını temizleyin.       |
| J8:08     | J8:08 Hatası<br>Algılayıcı(lar) temiz değil  |

| Hata Kodu | Hata Ayrıntıları ve Çözüm                 |
|-----------|---|
|           | Eğiklik Algılayıcısı'nı temizleyin (Sağ). |

- İşlev Numarası Göstergesi için  
İşlev Numarası Göstergesinde, hata kodu için dönüşümlü olarak bir alfabetik karakter ve bir numara görüntülenir.

| Hata Kodu | Hata Ayrıntıları (Error Recovery Guide penceresinde gösterilir) |
|-----------|---|
| J8        | Algılayıcı(lar) temiz değil                                     |

Aşağıdaki işlemleri yapın.

- [Tarayıcının İçini \(ADF\) bir Bezle Temizleme \(sayfa 221\)](#) bölümüne başvurarak belge algılayıcılarını temizleyin.
- Tarayıcıyı kapatıp açın.  
Sorun devam ederse hata kodunu kontrol edin, [Tarayıcı Teknik Servisi ile İletişime Geçmeden Önce \(sayfa 331\)](#) altındaki her öğeyi kontrol edin ve ardından bu ürünü satın aldığınız distribütörle veya satıcıyla temasa geçin. Bu ürünle birlikte verilmişse İletişim Listesindeki iletişim bilgilerine bakın veya bu ürünle birlikte verilen Güvenlik Önlemleri bölümünde belirtilmişse, Sorular için İletişim Bilgileri bölümündeki iletişim bilgilerine bakın ve ardından sorunuzu sorun.

## Algılayıcı Hatası

Bir algılayıcı hatası meydana gelirse işletmen panelinde aşağıdakiler görüntülenir.

- LCD için  
LCD'de bir hata kodu, hata ayrıntıları ve sorun için bir çözüm görüntülenir.

| Hata Kodu | Hata Ayrıntıları ve Çözüm  |
|-----------|--|
| L0:11     | L0:11 Hatası<br>Algılayıcı hatası<br>Gücü yeniden açın. Sorun devam ederse, İşletmen Kılavuzuna bakın ve gerekli önlemleri alın. |
| L2:13     | L2:13 Hatası<br>Algılayıcı hatası<br>Gücü yeniden açın. Sorun devam ederse, İşletmen Kılavuzuna bakın ve gerekli önlemleri alın. |
| L5:17     | L5:17 Hatası<br>Algılayıcı hatası<br>Gücü yeniden açın. Sorun devam ederse, İşletmen Kılavuzuna bakın ve gerekli önlemleri alın. |
| L5:18     | L5:18 Hatası<br>Algılayıcı hatası<br>Gücü yeniden açın. Sorun devam ederse, İşletmen Kılavuzuna bakın ve gerekli önlemleri alın. |

| Hata Kodu | Hata Ayrıntıları ve Çözüm  |
|-----------|--|
| L6:1B     | L6:1B Hatası<br>Algılayıcı hatası<br>Gücü yeniden açın. Sorun devam ederse, İşletmen Kılavuzuna bakın ve gerekli önlemleri alın. |

- İşlev Numarası Göstergesi için  
İşlev Numarası Göstergesinde, hata kodu için dönüşümlü olarak bir alfabetik karakter ve bir numara görüntülenir.

| Hata Kodu | Hata Ayrıntıları (Error Recovery Guide penceresinde gösterilir) |
|-----------|---|
| L0        | Algılayıcı hatası   |
| L2        |   |
| L5        |   |
| L6        |   |

Aşağıdaki işlemleri yapın.

- Ultrasonik algılayıcıları temizlemek için bkz. [Tarayıcının İcini \(ADF\) bir Bezle Temizleme \(sayfa 221\)](#).
- Tarayıcıyı kapatıp açın.

Sorun devam ederse hata kodunu kontrol edin, [Tarayıcı Teknik Servisi ile İletişime Geçmeden Önce \(sayfa 331\)](#) altındaki her öğeyi kontrol edin ve ardından bu ürünü satın aldığınız distribütörle veya satıcıyla temasa geçin. Bu ürünle birlikte verilmişse İletişim Listesindeki iletişim bilgilerine bakın veya bu ürünle birlikte verilen Güvenlik Önlemleri bölümünde belirtilmişse, Sorular için İletişim Bilgileri bölümündeki iletişim bilgilerine bakın ve ardından sorunuzu sorun.

## Modül Hatası

Bir modül hatası meydana gelirse işletmen panelinde aşağıdakiler görüntülenir.

- LCD için  
LCD'de bir hata kodu, hata ayrıntıları ve sorun için bir çözüm görüntülenir.

| Hata Kodu | Hata Ayrıntıları ve Çözüm   |
|-----------|---|
| M1:D5     | M1:D5 Hatası<br>Kablolu LAN hatası<br>Gücü yeniden açın. Sorun devam ederse, İşletmen Kılavuzuna bakın ve gerekli önlemleri alın. |

- İşlev Numarası Göstergesi için  
İşlev Numarası Göstergesinde, hata kodu için dönüşümlü olarak bir alfabetik karakter ve bir numara görüntülenir.

| Hata Kodu | Hata Ayrıntıları (Error Recovery Guide penceresinde gösterilir) |
|-----------|---|
| n1        | —   |

Tarayıcıyı kapatıp açın.

Sorun devam ederse hata kodunu kontrol edin, [Tarayıcı Teknik Servisi ile İletişime Geçmeden Önce \(sayfa 331\)](#) altındaki her öğeyi kontrol edin ve ardından bu ürünü satın aldığınız distribütörle veya satıcıyla temasa geçin. Bu ürünle birlikte verilmişse İletişim Listesindeki iletişim bilgilerine bakın veya bu ürünle birlikte verilen Güvenlik Önlemleri bölümünde belirtilmişse, Sorular için İletişim Bilgileri bölümündeki iletişim bilgilerine bakın ve ardından sorunuzu sorun.

## Ağ Ayarı Hatası [fi-8190/fi-8290/fi-8170/fi-8270/fi-8150/fi-8250]

Bir ağ ayarı hatası meydana gelirse işletmen panelinde aşağıdakiler görüntülenir.

- LCD için

LCD'de bir hata kodu, hata ayrıntıları ve sorun için bir çözüm görüntülenir.

| Hata Kodu | Hata Ayrıntıları ve Çözüm   |
|-----------|---|
| M4:A2     | M4:A2 Hatası<br>Ağ hatası<br>Ağa bağlanılamıyor. İşletmen Kılavuzuna bakın ve gerekli işlemleri yapın.  |
| M4:A3     | M4:A3 Hatası<br>Ağ hatası<br>Proxy sunucusuna bağlanılamıyor. İşletmen Kılavuzuna bakın ve gerekli işlemleri yapın.                             |
| M4:A4     | M4:A4 Hatası<br>Ağ hatası<br>PaperStream NX Manager'a bağlanılamıyor. İşletmen Kılavuzuna bakın ve gerekli işlemleri yapın.                     |
| M4:A5     | M4:A5 Hatası<br>Ağ hatası<br>PaperStream NX Manager veya proxy sunucusuna bağlanılamıyor. İşletmen Kılavuzuna bakın ve gerekli işlemleri yapın. |
| M4:A6     | M4:A6 Hatası<br>Ağ hatası<br>PaperStream NX Manager ile iletişim zaman aşımına uğradı. İşletmen Kılavuzuna bakın ve gerekli işlemleri yapın.    |
| M4:A8     | M4:A8 Hatası<br>Ağ hatası<br>Veriler PaperStream NX Manager'a gönderilemiyor. İşletmen Kılavuzuna bakın ve gerekli işlemleri yapın.             |
| M4:A9     | M4:A9 Hatası<br>Ağ hatası<br>PaperStream NX Manager'dan veri alınamıyor. İşletmen Kılavuzuna bakın ve gerekli işlemleri yapın.                  |
| M4:AA     | M4:AA Hatası  |

| Hata Kodu | Hata Ayrıntıları ve Çözüm   |
|-----------|---|
|           | Ağ hatası<br>Ağa bağlanılamıyor. İşletmen Kılavuzuna bakın ve gerekli işlemleri yapın.                  |
| M4:AB     | M4:AB Hatası<br>Ağ hatası<br>Veri gönderilemiyor. İşletmen Kılavuzuna bakın ve gerekli işlemleri yapın. |

- İşlev Numarası Göstergesi için  
İşlev Numarası Göstergesinde, hata kodu için dönüşümlü olarak bir alfabetik karakter ve bir numara görüntülenir.

| Hata Kodu | Hata Ayrıntıları (Error Recovery Guide penceresinde gösterilir) |
|-----------|---|
| n4        | —   |

Aşağıdaki işlemleri yapın.

- Tarayıcının ağ ayarlarını kontrol edin.  
Tarayıcının ağ ayarlarını aşağıdaki şekilde kontrol edebilirsiniz.
  - fi-8190/fi-8290/fi-8170/fi-8270 için  
Tarayıcının ağ ayarları aşağıdaki yöntemlerden biri kullanılarak kontrol edilebilir.
    - Tarayıcının ağ ayarları işletmen panelinin [Ayarlar Menüsü] ekranındaki [1:Tarayıcı Bilgisi] altında kontrol edilebilir.  
Ayrıntılar için bkz. [Ayarlar Menüsünü Kullanma \(sayfa 142\)](#).
    - Tarayıcının ağ ayarları IP Adresi Ayarlama Aracı kullanılarak kontrol edilebilir.  
Ayrıntılar için Network Setup Tool for fi Series Yardım'a bakın.  
IP Adresi Ayarlama Aracı'nın nasıl başlatılacağı ile ilgili ayrıntılar için bkz. [IP Adresi Ayarlama Aracı'nı başlatma \[fi-8190/fi-8290/fi-8170/fi-8270/fi-8150/fi-8250\] \(sayfa 68\)](#).
    - Tarayıcının ağ ayarları fi Series Ağ Ayarları'nda kontrol edilebilir.  
Ayrıntılar için bkz. [Ağ Ayarları \(fi Series Ağ Ayarları\) \[fi-8190/fi-8290/fi-8170/fi-8270/fi-8150/fi-8250\] \(sayfa 400\)](#).
  - fi-8150/fi-8250 için  
Tarayıcının ağ ayarları aşağıdaki yöntemlerden biri kullanılarak kontrol edilebilir.
    - Tarayıcının ağ ayarları IP Adresi Ayarlama Aracı kullanılarak kontrol edilebilir.  
Ayrıntılar için Network Setup Tool for fi Series Yardım'a bakın.  
IP Adresi Ayarlama Aracı'nın nasıl başlatılacağı ile ilgili ayrıntılar için bkz. [IP Adresi Ayarlama Aracı'nı başlatma \[fi-8190/fi-8290/fi-8170/fi-8270/fi-8150/fi-8250\] \(sayfa 68\)](#).
    - Tarayıcının ağ ayarları fi Series Ağ Ayarları'nda kontrol edilebilir.  
Ayrıntılar için bkz. [Ağ Ayarları \(fi Series Ağ Ayarları\) \[fi-8190/fi-8290/fi-8170/fi-8270/fi-8150/fi-8250\] \(sayfa 400\)](#).
- Ağın bağlantı durumunu kontrol edin.
- Proxy sunucusundaki ayarları kontrol edin.

- PaperStream NX Manager'daki ayarları kontrol edin.

Sorun devam ederse hata kodunu kontrol edin, [Tarayıcı Teknik Servisi ile İletişime Geçmeden Önce \(sayfa 331\)](#) altındaki her öğeyi kontrol edin ve ardından bu ürünü satın aldığınız distribütörle veya satıcıyla temasa geçin. Bu ürünle birlikte verilmişse İletişim Listesindeki iletişim bilgilerine bakın veya bu ürünle birlikte verilen Güvenlik Önlemleri bölümünde belirtilmişse, Sorular için İletişim Bilgileri bölümündeki iletişim bilgilerine bakın ve ardından sorunuzu sorun.

## Scanner Central Admin Server Ayar Hatası [fi-8190/fi-8290/fi-8170/fi-8270/fi-8150/fi-8250]

Scanner Central Admin Server ayarlarında bir hata meydana gelirse işletmen panelinde aşağıdakiler görüntülenir.

- LCD için

LCD'de bir hata kodu, hata ayrıntıları ve sorun için bir çözüm görüntülenir.

| Hata Kodu | Hata Ayrıntıları ve Çözüm   |
|-----------|---|
| M4:AC     | M4:AC Hatası<br>Ağ hatası<br>Tarayıcı ayrıntıları Scanner Central Admin Server'a kaydedilemiyor.<br>İşletmen Kılavuzuna bakın ve gerekli işlemleri yapın.     |
| M5:A3     | M5:A3 Hatası<br>Sunucu hatası<br>Scanner Central Admin Server'a bağlanılamıyor. İşletmen Kılavuzuna bakın ve gerekli işlemleri yapın.                         |
| M5:A4     | M5:A4 Hatası<br>Sunucu hatası<br>Tarayıcı ayrıntıları Scanner Central Admin Server'a kaydedilemiyor.<br>İşletmen Kılavuzuna bakın ve gerekli işlemleri yapın. |
| M5:A5     | M5:A5 Hatası<br>Sunucu hatası<br>Scanner Central Admin Server için bakım çalışması devam ediyor.<br>İşletmen Kılavuzuna bakın ve gerekli işlemleri yapın.     |

- İşlev Numarası Göstergesi için

İşlev Numarası Göstergesinde, hata kodu için dönüşümlü olarak bir alfabetik karakter ve bir numara görüntülenir.

| Hata Kodu | Hata Ayrıntıları (Error Recovery Guide penceresinde gösterilir) |
|-----------|---|
| n4 (*1)   | —   |
| n5        |   |

\*1:Tarayıcı ayrıntıları Scanner Central Admin Server'da kaydedilemediğinde görüntülenir.

Aşağıdaki işlemleri yapın.

- Tarayıcıdaki "Scanner Central Admin Server" ayarını kontrol edin.  
"Scanner Central Admin Server" ayarını aşağıdaki şekilde kontrol edebilirsiniz.
    - fi-8190/fi-8290/fi-8170/fi-8270 için  
Tarayıcı için "Scanner Central Admin Server" ayarları aşağıdaki yöntemlerden biri kullanılarak kontrol edilebilir.
      - Tarayıcı için "Scanner Central Admin Server" ayarları işletmen panelinin [Ayarlar Menüsü] ekranındaki [1:Tarayıcı Bilgisi] altında kontrol edilebilir.  
Ayrıntılar için bkz. [Ayarlar Menüsünü Kullanma \(sayfa 142\)](#).
      - Tarayıcı için "Scanner Central Admin Server" ayarları fi Series Ağ Ayarları altında kontrol edilebilir.  
Ayrıntılar için bkz. [Ağ Ayarları \(fi Series Ağ Ayarları\) \[fi-8190/fi-8290/fi-8170/fi-8270/fi-8150/fi-8250\] \(sayfa 400\)](#).
    - fi-8150/fi-8250 için  
Tarayıcı için "Scanner Central Admin Server" ayarları fi Series Ağ Ayarları altında kontrol edilebilir.  
Ayrıntılar için bkz. [Ağ Ayarları \(fi Series Ağ Ayarları\) \[fi-8190/fi-8290/fi-8170/fi-8270/fi-8150/fi-8250\] \(sayfa 400\)](#).
  - Ağın bağlantı durumunu kontrol edin.
  - Scanner Central Admin Server içindeki ayarları kontrol edin.
  - Daha sonra tekrar deneyin.
- Sorun devam ederse hata kodunu kontrol edin, [Tarayıcı Teknik Servisi ile İletişime Geçmeden Önce \(sayfa 331\)](#) altındaki her öğeyi kontrol edin ve ardından bu ürünü satın aldığınız distribütörle veya satıcıyla temasa geçin. Bu ürünle birlikte verilmişse İletişim Listesindeki iletişim bilgilerine bakın veya bu ürünle birlikte verilen Güvenlik Önlemleri bölümünde belirtilmişse, Sorular için İletişim Bilgileri bölümündeki iletişim bilgilerine bakın ve ardından sorunuzu sorun.

## Sunucu Ayarı Hatası [fi-8190/fi-8290/fi-8170/fi-8270/fi-8150/fi-8250]

PaperStream NX Manager ayarlarında bir hata meydana gelirse işletmen panelinde aşağıdakiler görüntülenir.

- LCD için  
LCD'de bir hata kodu, hata ayrıntıları ve sorun için bir çözüm görüntülenir.

| Hata Kodu | Hata Ayrıntıları ve Çözüm   |
|-----------|---|
| M5:A2     | M5:A2 Hatası<br>Sunucu hatası<br>Dosya PaperStream NX Manager'a kaydedilemiyor. İşletmen Kılavuzuna bakın ve gerekli işlemleri yapın. |
| M5:AC     | M5:AC Hatası<br>Sunucu hatası<br>PaperStream NX Manager'a bağlanılamıyor. İşletmen Kılavuzuna bakın ve gerekli işlemleri yapın.       |

- İşlev Numarası Göstergesi için

İşlev Numarası Göstergesinde, hata kodu için dönüşümlü olarak bir alfabetik karakter ve bir numara görüntülenir.

| Hata Kodu | Hata Ayrıntıları (Error Recovery Guide penceresinde gösterilir) |
|-----------|---|
| n5        | —   |

Aşağıdaki işlemleri yapın.

- Tarayıcıdaki "PaperStream NX Manager" ayarını kontrol edin.  
Tarayıcıdaki "PaperStream NX Manager" ayarını aşağıdaki şekilde kontrol edebilirsiniz.
  - fi-8190/fi-8290/fi-8170/fi-8270 için  
Tarayıcı üzerindeki "PaperStream NX Manager" ayarı aşağıdaki yöntemlerden biri kullanılarak kontrol edilebilir.
    - Tarayıcı üzerindeki "PaperStream NX Manager" ayarı işletmen panelinin [Ayarlar Menüsü] ekranındaki [1:Tarayıcı Bilgisi] altında kontrol edilebilir.  
Ayrıntılar için bkz. [Ayarlar Menüsünü Kullanma \(sayfa 142\)](#).
    - Tarayıcı üzerindeki "PaperStream NX Manager" fi Series ağ ayarları altında kontrol edilebilir.  
Ayrıntılar için bkz. [Ağ Ayarları \(fi Series Ağ Ayarları\) \[fi-8190/fi-8290/fi-8170/fi-8270/fi-8150/fi-8250\] \(sayfa 400\)](#).
  - fi-8150/fi-8250 için  
Tarayıcı üzerindeki "PaperStream NX Manager" fi Series ağ ayarları altında kontrol edilebilir.  
Ayrıntılar için bkz. [Ağ Ayarları \(fi Series Ağ Ayarları\) \[fi-8190/fi-8290/fi-8170/fi-8270/fi-8150/fi-8250\] \(sayfa 400\)](#).
- Ağın bağlantı durumunu kontrol edin.
- PaperStream NX Manager'daki ayarları kontrol edin.  
Sorun devam ederse hata kodunu kontrol edin, [Tarayıcı Teknik Servisi ile İletişime Geçmeden Önce \(sayfa 331\)](#) altındaki her ögeyi kontrol edin ve ardından bu ürünü satın aldığınız distribütörle veya satıcıyla temasa geçin. Bu ürünle birlikte verilmişse İletişim Listesindeki iletişim bilgilerine bakın veya bu ürünle birlikte verilen Güvenlik Önlemleri bölümünde belirtilmişse, Sorular için İletişim Bilgileri bölümündeki iletişim bilgilerine bakın ve ardından sorunuzu sorun.

## Kimlik Doğrulama Başarısız Oldu [fi-8190/fi-8290/fi-8170/fi-8270]

PaperStream NX Manager için kimlik doğrulama başarısız olursa, işletmen panelinde aşağıdakiler görüntülenir.

- LCD için  
LCD'de bir hata kodu, hata ayrıntıları ve sorun için bir çözüm görüntülenir.

| Hata Kodu | Hata Ayrıntıları ve Çözüm  |
|-----------|--|
| M6:AE     | M6:AE Hatası<br>Sunucu hatası<br>Girilen iş grubu kodu hatalı. İşletmen Kılavuzuna bakın ve gerekli işlemleri yapın. |
| M6:AF     | M6:AF Hatası   |



| Hata Kodu | Hata Ayrıntıları ve Çözüm   |
|-----------|---|
|           | Sunucu hatası<br>PaperStream NX Manager'da otomatik olarak oturum açılmıyor.<br>İşletmen Kılavuzuna bakın ve gerekli işlemleri yapın. |

- İşlev Numarası Göstergesi için

İşlev Numarası Göstergesinde, hata kodu için dönüşümlü olarak bir alfabetik karakter ve bir numara görüntülenir.

| Hata Kodu | Hata Ayrıntıları (Error Recovery Guide penceresinde gösterilir) |
|-----------|---|
| n6        | —   |

Aşağıdaki işlemleri yapın.

- İş grubu kodunun doğru olduğundan emin olun.
- Tarayıcı için "Otomatik Oturum Açma" ayarlarını kontrol edin.  
Tarayıcı için "Otomatik Oturum Açma" ayarları aşağıdaki yöntemlerden biri kullanılarak kontrol edilebilir.
  - Tarayıcı için "Otomatik Oturum Açma" ayarları işletmen panelinin [Ayarlar Menüsü] ekranındaki [1:Tarayıcı Bilgisi] altında kontrol edilebilir.  
Ayrıntılar için bkz. [Ayarlar Menüsünü Kullanma \(sayfa 142\)](#).
  - Tarayıcı için "Otomatik Oturum Açma" ayarları fi Series Ağ Ayarları altında kontrol edilebilir.  
Ayrıntılar için bkz. [PaperStream NX Manager \(sayfa 413\)](#).
- Ağın bağlantı durumunu kontrol edin.
- PaperStream NX Manager'daki ayarları kontrol edin.  
Sorun devam ederse hata kodunu kontrol edin, [Tarayıcı Teknik Servisi ile İletişime Geçmeden Önce \(sayfa 331\)](#) altındaki her öğeyi kontrol edin ve ardından bu ürünü satın aldığınız distribütörle veya satıcıyla temasa geçin. Bu ürünle birlikte verilmişse İletişim Listesindeki iletişim bilgilerine bakın veya bu ürünle birlikte verilen Güvenlik Önlemleri bölümünde belirtilmişse, Sorular için İletişim Bilgileri bölümündeki iletişim bilgilerine bakın ve ardından sorunuzu sorun.

## Taşıma kilidi hatası [fi-8290/fi-8270/fi-8250/fi-8250U]

Bir taşıma kilidi hatası meydana gelirse işletmen panelinde aşağıdakiler görüntülenir.

- LCD için

LCD'de bir hata kodu, hata ayrıntıları ve sorun için bir çözüm görüntülenir.

| Hata Kodu | Hata Ayrıntıları ve Çözüm                                     |
|-----------|---|
| U0:10     | U0:10 Hatası<br>Taşıma kilidi hatası<br>Taşıma kilidini açın. |

- İşlev Numarası Göstergesi için

İşlev Numarası Göstergesinde, hata kodu için dönüşümlü olarak bir alfabetik karakter ve bir numara görüntülenir.

| Hata Kodu | Hata Ayrıntıları (Error Recovery Guide penceresinde gösterilir) |
|-----------|---|
| U0        | Taşıma kilidi hatası  |

Taşıma kilidinin kilitli olmadığını kontrol edin.

Taşıma kilidi kilitliyse taşıma kilidini açın.

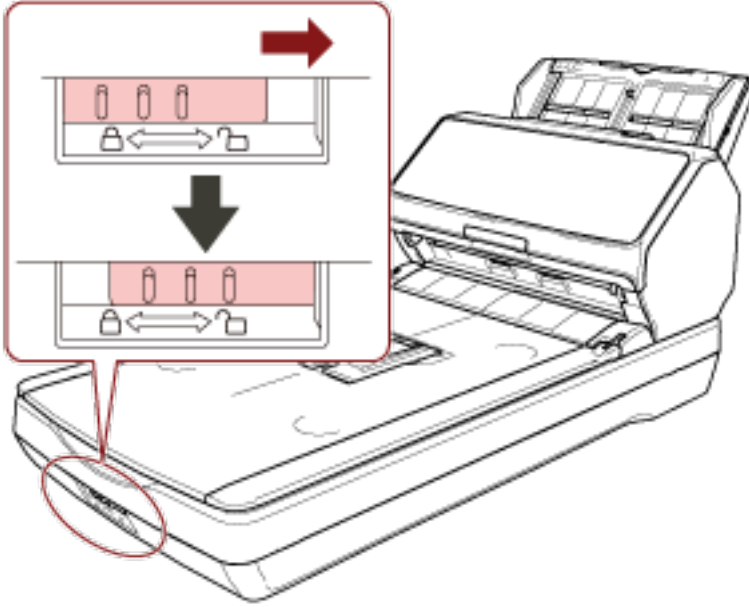

## ADF açık

Tarama sırasında ADF'yi açarsanız, işletmen panelinde aşağıdakiler görüntülenir.

- LCD için

LCD'de bir hata kodu, hata ayrıntıları ve sorun için bir çözüm görüntülenir.

| Hata Kodu | Hata Ayrıntıları ve Çözüm |
|-----------|---------------------------|
| U4:40     | U4:40 Hatası<br>ADF açık  |

- İşlev Numarası Göstergesi için

İşlev Numarası Göstergesinde, hata kodu için dönüşümlü olarak bir alfabetik karakter ve bir numara görüntülenir.

| Hata Kodu | Hata Ayrıntıları (Error Recovery Guide penceresinde gösterilir) |
|-----------|---|
| U4        | ADF açık  |

### İPUCU

- Tarama beklemedeyken ADF'yi açarsanız, işletmen panelinde aşağıdakiler görüntülenir.

- fi-8190/fi-8290/fi-8170/fi-8270 için

LCD'de hata kodu olmadan sadece bir hata mesajı görüntüleniyor

- fi-8150/fi-8250 için

İşlev Numarası Göstergesinde görüntülenen "c" ve LED göstergesi dönüşümlü olarak yanıp söner.

- ADF açıkken işletmen paneli üzerindeki işlemlerin devre dışı olduğuna dikkat edin.

Belgeyi ADF'den çıkartın ve ADF'yi kapatın.

ADF'nin tamamen kapandığından emin olun.

Tamamen kapalı olup olmadığını kontrol etmek için ADF'yi açın ve ardından tekrar kapatın.

ADF'yi açma ve kapama ile ilgili daha fazla ayrıntı için bkz. [ADF'yi Açma/Kapatma \(sayfa 74\)](#).

## Damgalayıcı Kapağı Açık (Damgalayıcı Takılmışsa) [fi-8190/fi-8170/fi-8150/fi-8150U]

Tarama sırasında yazdırma bölümünü (damgalayıcı kapağı) açarsanız, işletmen panelinde aşağıdakiler görüntülenir.

- LCD için

LCD'de bir hata kodu, hata ayrıntıları ve sorun için bir çözüm görüntülenir.

| Hata Kodu | Hata Ayrıntıları ve Çözüm               |
|-----------|---|
| U5:4A     | U5:4A Hatası<br>Damgalayıcı Kapağı Açık |

- İşlev Numarası Göstergesi için

İşlev Numarası Göstergesinde, hata kodu için dönüşümlü olarak bir alfabetik karakter ve bir numara görüntülenir.

| Hata Kodu | Hata Ayrıntıları (Error Recovery Guide penceresinde gösterilir) |
|-----------|---|
| U5        | Damgalayıcı Kapağı Açık   |

### İPUCU

Tarayıcı bekleme modundayken yazdırma bölümünü (damgalayıcı kapağı) açarsanız, işletmen panelinde aşağıdakiler görüntülenir.

- fi-8190/fi-8170 için

LCD'de hata kodu olmadan sadece bir hata mesajı görüntüleniyor

- fi-8150/fi-8150U için

İşlev Numarası Göstergesinde görüntülenen "c" ve LED göstergesi dönüşümlü olarak yanıp söner.

Belgeyi ADF'den çıkartın ve yazdırma bölümünü (damgalayıcı kapağı) kapatın.

Yazdırma bölümünün (damgalayıcı kapağı) doğru kapatıldığını onaylayın.

Tamamen kapalı olup olmadığını kontrol etmek için yazdırma bölümünü (damgalayıcı kapağı) açın ve ardından tekrar kapatın.

Yazdırma bölümünün (damgalayıcı kapağı) açılması ve kapatılmasıyla ilgili ayrıntılar için, bkz. fi-819PRB Damgalayıcı İşletmen Kılavuzu.

## Yazdırma Kartuşu Takılı Değil (Damgalayıcı Takılmışsa) [fi-8190/fi-8170/fi-8150/fi-8150U]

Damgalayıcıya yazdırma kartuşu takılmamışsa, işletmen panelinde aşağıdakiler görüntülenir.

- LCD için

LCD'de bir hata kodu, hata ayrıntıları ve sorun için bir çözüm görüntülenir.

| Hata Kodu | Hata Ayrıntıları ve Çözüm  |
|-----------|--|
| U6:B4     | U6:B4 Hatası<br>Yazdırma kartuşu takılı değil<br>Yazdırma kartuşunun doğru yerleştirilip yerleştirilmediğini kontrol edin. |

- İşlev Numarası Göstergesi için

İşlev Numarası Göstergesinde, hata kodu için dönüşümlü olarak bir alfabetik karakter ve bir numara görüntülenir.

| Hata Kodu | Hata Ayrıntıları (Error Recovery Guide penceresinde gösterilir) |
|-----------|---|
| U6        | Yazdırma kartuşu takılı değil                                   |

Yazdırma kartuşunu takmak için fi-819PRB Damgalayıcı İşletmen Kılavuzuna bakın.

## Tarama Alanı Hatası (PaperStream NX Manager İle Çalıştırma Sırasında) [fi-8190/fi-8290/fi-8170/fi-8270/fi-8150/fi-8250]

Belgenin alt kenarı belirtilen alan ADF ile taranmadan önce tespit edildiğinde bir kağıt sıkışması oluşur. Kağıt sıkışması oluşması durumunda, işletmen panelinde aşağıdakiler görüntülenir.

- LCD için

LCD'de bir hata kodu, hata ayrıntıları ve sorun için bir çözüm görüntülenir.

| Hata Kodu | Hata Ayrıntıları ve Çözüm   |
|-----------|---|
| U7:20     | U7:20 Hatası<br>Tarama alanı hatası<br>Taramaya başlamadan önce sayfa sonu tespit edildi.<br>Lütfen tarama alanını değiştirin ve yeniden tarayın. |

- İşlev Numarası Göstergesi için

İşlev Numarası Göstergesinde, hata kodu için dönüşümlü olarak bir alfabetik karakter ve bir numara görüntülenir.

| Hata Kodu | Hata Ayrıntıları (Error Recovery Guide penceresinde gösterilir) |
|-----------|---|
| U7        | Tarama alanı hatası   |

Örnek:

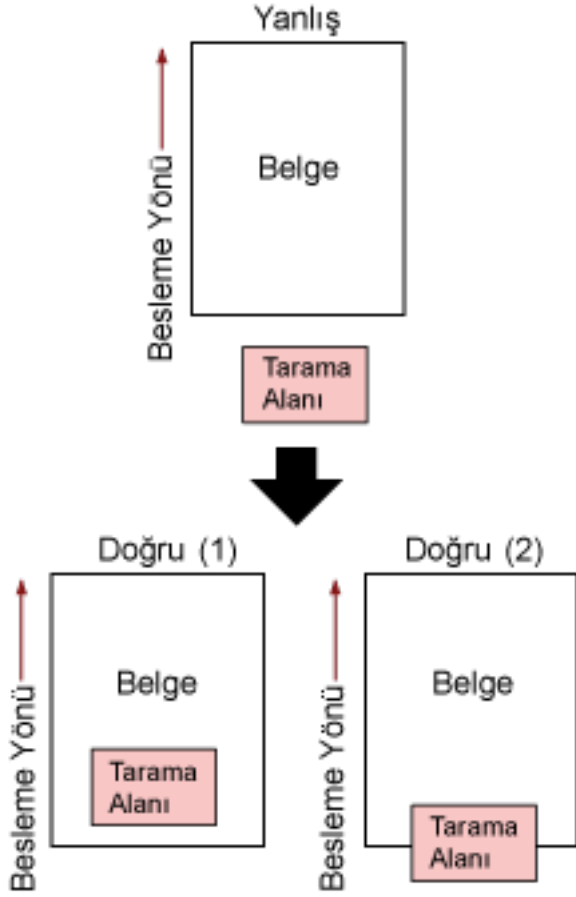

Taranan belge belirtilen kağıt boyutundan daha kısa olduğu için, belgenin dışı taranmış olabilir. Böyle bir durumda aşağıdaki işlemlerden birini yapın ve tekrar tarayın.

- Belirlenen kağıt boyutundaki bir belgeyi ADF kağıt kanalına (besleyici) yerleştirin.
- Tarama ayarlarını, tarama alanı belgenin içinde olacak şekilde değiştirin.

#### **DİKKAT**

Tarama alanını belirleme yöntemleri tarayıcı sürücüsü ve görüntü tarama uygulamalarına bağlı olarak değişir. Ayrıntılar için tarayıcınızın sürücüsünün yardımına ve görüntü tarama uygulamanızın kılavuzuna/yardıma bakın.

## **Baskı Alanı Hatası (Damgalayıcı Takılmışsa) [fi-8190/fi-8170/fi-8150/fi-8150U]**

Damgalayıcıda yazdırma başlangıç konumuyla bir hata meydana gelirse işletmen panelinde aşağıdakiler görüntülenir.

- LCD için  
LCD'de bir hata kodu, hata ayrıntıları ve sorun için bir çözüm görüntülenir.

| Hata Kodu | Hata Ayrıntıları ve Çözüm          |
|-----------|------------------------------------|
| U7:B9     | U7:B9 Hatası<br>Baskı alanı hatası |

- İşlev Numarası Göstergesi için  
İşlev Numarası Göstergesinde, hata kodu için dönüşümlü olarak bir alfabetik karakter ve bir numara görüntülenir.

| Hata Kodu | Hata Ayrıntıları (Error Recovery Guide penceresinde gösterilir) |
|-----------|---|
| U7        | Baskı alanı hatası  |

Yazdırma için başlangıç konumunu ve karakter dizisini, yazdırma alanı belgenin içinde olacak şekilde ayarlayın.

Ayrıntılar için fi-819PRB Damgalayıcı İşletmen Kılavuzuna bakın.

## Başkaları tarafından kullanılıyor

Tarayıcı başkaları tarafından kullanılıyor.

- Tarayıcıyı başka bir uygulamanın kullanmadığından emin olun.
- Tarayıcının bağlantı yönteminin doğru olduğundan emin olun.
- İşletmen panelinde herhangi bir işlem yapılmakta olmadığından emin olun.

## Tarayıcı belge adedi modunda. [fi-8190/fi-8290/fi-8170/fi-8270]

Tarayıcı "Belge Sayma Modu"nda ve bu nedenle tarama yapılamaz.

Belge Sayma modundan çıkmak için, işletmen panelinin [Belge Sayma Modu (Daha fazla belge)] ekranında [Stop/Clear] düğmesine üç saniyeden fazla basın.

## Kağıt Yok

Herhangi bir belge yüklenmedi.

ADF kağıt kanalına (besleyici) bir belge yerleştirin.

## Durdur

Taramanın ortasında aşağıdaki tarayıcılarda aşağıdaki düğmeye basmak taramanın durmasına neden oldu.

- fi-8190/fi-8290/fi-8170/fi-8270 için  
[Stop/Clear] düğmesi  
Tarayıcıda belge kalırsa, taramaya devam etmeden önce belgeleri çıkarmak için bkz. [Bir Kağıt Sıkışması Oluştığında \(sayfa 245\)](#). Ardından ekranı temizlemek için [Stop/Clear] düğmesine basın.
- fi-8150/fi-8250/fi-8150U/fi-8250U için  
[Scan/Stop] düğmesi  
Tarayıcıda belge kalırsa, taramaya devam etmeden önce belgeleri çıkarmak için bkz. [Bir Kağıt Sıkışması Oluştığında \(sayfa 245\)](#).

## Duraklat

Tarama kullanıcı tarafından duraklatıldı.

Taramanın ortasında aşağıdaki tarayıcı düğmesine bastığınızda, tarama geçici olarak durur.

- fi-8190/fi-8290/fi-8170/fi-8270 için  
[Scan/Enter] düğmesi  
Taramaya devam etmek için [Scan/Enter] düğmesine basın.
- fi-8150/fi-8250/fi-8150U/fi-8250U için  
[Send to] düğmesi  
Taramaya devam etmek için [Scan/Stop] düğmesine basın.

## Tarama alanı hatası (bir bilgisayarla çalıştırma sırasında)

Belgenin alt kenarı belirtilen alan ADF ile taranmadan önce tespit edildiğinde bir kağıt sıkışması oluşur.  
Örnek:

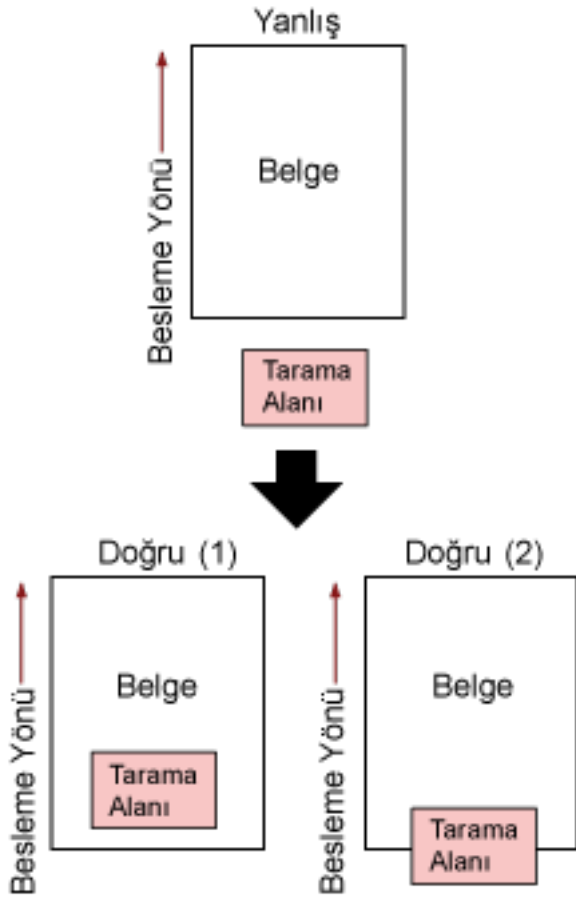

Taranan belge belirtilen kağıt boyutundan daha kısa olduğu için, belgenin dışı taranmış olabilir. Böyle bir durumda aşağıdaki işlemlerden birini yapın ve tekrar tarayın.

- Belirlenen kağıt boyutundaki bir belgeyi ADF kağıt kanalına (besleyici) yerleştirin.
- Tarama ayarlarını, tarama alanı belgenin içinde olacak şekilde değiştirin.

**DİKKAT**

Tarama alanını belirleme yöntemleri tarayıcı sürücüsü ve görüntü tarama uygulamalarına bağlı olarak değişir. Ayrıntılar için tarayıcınızın sürücüsünün yardımına ve görüntü tarama uygulamanızın kılavuzuna/yardıma bakın.

**Geçersiz komut**

Komut birden sonlandırıldı.

USB kablosu bağlantısında bir sorun olabilir.

- USB kablosunun doğru takıldığından emin olun.
- Tarayıcıyı kapatıp açın.

Sorun devam ederse hata kodunu kontrol edin, [Tarayıcı Teknik Servisi ile İletişime Geçmeden Önce \(sayfa 331\)](#) altındaki her öğeyi kontrol edin ve ardından bu ürünü satın aldığınız distribütörle veya satıcıyla temasa geçin. Bu ürünle birlikte verilmişse İletişim Listesindeki iletişim bilgilerine bakın veya bu ürünle birlikte verilen Güvenlik Önlemleri bölümünde belirtilmişse, Sorular için İletişim Bilgileri bölümündeki iletişim bilgilerine bakın ve ardından sorunuzu sorun.

**Arayüz hatası**

Bir arayüz arızası meydana geldi.

Aşağıdaki işlemleri yapın.

- USB kablosunu düzgün şekilde bağlayın.
- Yeni bir USB kablosu kullanın ve doğru bir şekilde takın.
- Tarayıcı ile birlikte verilen USB kablosunu kullanın.
- Birden fazla USB hub cihazı kullanılıyorsa, tarayıcıyı doğrudan bilgisayara bağlanmış olan hub cihazına bağlayın. Sorun devam ederse tarayıcıyı doğrudan bilgisayara bağlayın.
- Tarayıcıyı kapatıp açın.

Sorun devam ederse hata kodunu kontrol edin, [Tarayıcı Teknik Servisi ile İletişime Geçmeden Önce \(sayfa 331\)](#) altındaki her öğeyi kontrol edin ve ardından bu ürünü satın aldığınız distribütörle veya satıcıyla temasa geçin. Bu ürünle birlikte verilmişse İletişim Listesindeki iletişim bilgilerine bakın veya bu ürünle birlikte verilen Güvenlik Önlemleri bölümünde belirtilmişse, Sorular için İletişim Bilgileri bölümündeki iletişim bilgilerine bakın ve ardından sorunuzu sorun.

**Üniteye dikkat**

Tarama tekrar denendikten sonra aynı mesaj görünürse, hem bilgisayarı hem de tarayıcıyı kapatın, ardından tekrar açın.

Sorun devam ederse hata kodunu kontrol edin, [Tarayıcı Teknik Servisi ile İletişime Geçmeden Önce \(sayfa 331\)](#) altındaki her öğeyi kontrol edin ve ardından bu ürünü satın aldığınız distribütörle veya satıcıyla temasa geçin. Bu ürünle birlikte verilmişse İletişim Listesindeki iletişim bilgilerine bakın veya bu ürünle birlikte verilen Güvenlik Önlemleri bölümünde belirtilmişse, Sorular için İletişim Bilgileri bölümündeki iletişim bilgilerine bakın ve ardından sorunuzu sorun.



## Sorun Giderme

Bu bölümde tarayıcıyı kullanırken karşılaşılabileceğiniz sorun örnekleri ve bunlara yönelik çözümler açıklamaktadır.

Bir onarım talebinde bulunmadan önce sorunların ve çözümlerin örneklerine bakarak önlem alın.

Sorun hâlâ devam ederse önce [Tarayıcı Teknik Servisi ile İletişime Geçmeden Önce \(sayfa 331\)](#)

bölümündeki tüm öğeleri kontrol edin, ardından bu ürünü satın aldığınız distribütörle veya satıcıyla temasa geçin. Bu ürünle birlikte verilmişse İletişim Listesindeki iletişim bilgilerine bakın veya bu ürünle birlikte verilen Güvenlik Önlemleri bölümünde belirtilmişse, Sorular için İletişim Bilgileri bölümündeki iletişim bilgilerine bakın ve ardından sorunuzu sorun.

Aşağıdakiler karşılaşılabileceğiniz sorunlar için örneklerdir.

### ● Tarayıcının gücü

- [Tarayıcı Açılmıyor \(sayfa 283\)](#)
- [LCD veya \[Scan/Enter\] Düğmesi ya da Her İki Sönük \[fi-8190/fi-8290/fi-8170/fi-8270\] \(sayfa 284\)](#)
- [İşlev Numarası Göstergesi veya \[Scan/Stop\] Düğmesi veya Her İki de Sönük \[fi-8150/fi-8250/fi-8150U/fi-8250U\] \(sayfa 285\)](#)

### ● Tarayıcı bağlantısı

- [Tarayıcı ve Bilgisayar Ağa Bağlanamıyor \[fi-8190/fi-8290/fi-8170/fi-8270/fi-8150/fi-8250\] \(sayfa 286\)](#)
- [Tarayıcıyı bir Bilgisayara USB Kablosuyla Bağlanamıyor \(sayfa 291\)](#)
- [Bir IP Adresi Belirlenerek \(PaperStream NX Manager ile Çalıştırılan\) Tarayıcı Bir Sunucuya Bağlanamıyor \[fi-8190/fi-8290/fi-8170/fi-8270/fi-8150/fi-8250\] \(sayfa 293\)](#)
- [Bir Ana Bilgisayar Adı \(PaperStream NX Manager ile\) Belirlenerek \(PaperStream NX Manager ile Çalıştırılan\) Tarayıcı Bir Sunucuya Bağlanamıyor \[fi-8190/fi-8290/fi-8170/fi-8270/fi-8150/fi-8250\] \(sayfa 297\)](#)

### ● Tarama işlemleri

- [Tarama Başlamıyor \(sayfa 302\)](#)
- [Tarama Çok Uzun Sürüyor \(sayfa 304\)](#)
- [Güç Açıldıktan Sonra LCD'de bir Hata \(Hata Kodu "U0:10", "U4:40" veya "U5:4A"\) Görüntüleniyor \[fi-8190/fi-8290/fi-8170/fi-8270\] \(sayfa 311\)](#)
- [Güç Açıldıktan Sonra İşlev Numarası Göstergesinde bir Hata \("E" veya Başka bir Harf veya Numara\) Görüntüleniyor \[fi-8150/fi-8250/fi-8150U/fi-8250U\] \(sayfa 312\)](#)
- [Tarayıcıya Sıklıkla Üst Üste Binmiş Belgeler Besleniyor \(sayfa 313\)](#)
- [ADF'ye Belgenin Beslenmeme Durumu Sıkça Meydana Geliyor \(sayfa 316\)](#)
- [Kağıt Koruması Sık Sık Kapanıyor \(sayfa 318\)](#)
- [Kağıt Sıkışmaları/Toplama Hataları Sıkça Meydana Geliyor \(sayfa 320\)](#)

**● Tarama sonuçları**

- Bir Resim veya Fotoğrafın Taranan Görüntüsü Pürüzlü/Karlanma Var (sayfa 305)
- Taranan Metnin veya Çizgilerin Kalitesi Düşük (sayfa 306)
- Görüntü Bozuk veya Bulanık (sayfa 308)
- Görüntüler Üzerinde Dikey Çizgiler Var (sayfa 310)
- Taranan Görüntü Asıl Görüntüden Uzun (sayfa 322)
- Taranan Görüntünün Üst veya Alt Kısımında Gölgeler Var (sayfa 324)
- Belgede Siyah İzler Var (sayfa 325)

**● (Aktarım) Kağıt**

- (Aktarım) Kağıt Kolayca Yüklenmiyor veya Kağıt Sıkışması Oluyor (sayfa 326)
- (Aktarım) Kağıt Kullanılması Durumunda Görüntünün Bir Kısmı Eksik Gözüküyor (sayfa 329)

**● Parola**

- Varsayılan Yönetici Parolasını Girerken Bir Hata Ortaya Çıkıyor (sayfa 330)

## Tarayıcı Açılmıyor

### Aşağıdaki noktaları kontrol edin

- Güç kablosu düzgün şekilde bağlanmış mı? (sayfa 283)
- Tarayıcıdaki [Power] düğmesine bastınız mı? (sayfa 283)

Sorun hâlâ devam ederse önce [Tarayıcı Teknik Servisi ile İletişime Geçmeden Önce \(sayfa 331\)](#) bölümündeki tüm öğeleri kontrol edin, ardından bu ürünü satın aldığınız distribütörle veya satıcıyla temasa geçin. Bu ürünle birlikte verilmişse İletişim Listesindeki iletişim bilgilerine bakın veya bu ürünle birlikte verilen Güvenlik Önlemleri bölümünde belirtilmişse, Sorular için İletişim Bilgileri bölümündeki iletişim bilgilerine bakın ve ardından sorunuzu sorun.

- **Güç kablosu düzgün şekilde bağlanmış mı?**

#### Çözüm

Güç kablosunu düzgün şekilde bağlayın.  
Ayrıntılar için bkz. [Tarayıcı Kurulumu \(sayfa 39\)](#).

- **Tarayıcıdaki [Power] düğmesine bastınız mı?**

#### Çözüm

Tarayıcıdaki [Power] düğmesine basın.  
Ayrıntılar için bkz. [Tarayıcıyı Açma \(sayfa 69\)](#).

## LCD veya [Scan/Enter] Düğmesi ya da Her İkisi Sönük [fi-8190/fi-8290/fi-8170/fi-8270]

### Aşağıdaki noktaları kontrol edin

- [Tarayıcı açıldıktan sonra uzun bir süre kullanılmadan mı bırakıldı? \(sayfa 284\)](#)

Sorun hâlâ devam ederse önce [Tarayıcı Teknik Servisi ile İletişime Geçmeden Önce \(sayfa 331\)](#) bölümündeki tüm öğeleri kontrol edin, ardından bu ürünü satın aldığınız distribütörle veya satıcıyla temasa geçin. Bu ürünle birlikte verilmişse İletişim Listesindeki iletişim bilgilerine bakın veya bu ürünle birlikte verilen Güvenlik Önlemleri bölümünde belirtilmişse, Sorular için İletişim Bilgileri bölümündeki iletişim bilgilerine bakın ve ardından sorunuzu sorun.

- **Tarayıcı açıldıktan sonra uzun bir süre kullanılmadan mı bırakıldı?**

### Çözüm

Tarayıcı güç tasarrufu moduna girdi veya otomatik olarak kapatıldı.

- Tarayıcı güç tasarrufu moduna girdiyse

LCD kapanır ve [Scan/Enter] düğmesi yeşil yanıp söner.

Güç tasarrufu modundan aşağıdaki yöntemlerden biriyle çıkın:

- ADF kağıt kanalına (besleyici) bir belge yerleştirin.
- Tarayıcıdaki herhangi bir düğmeye basın ([Power] düğmesi hariç).
- Görüntü tarama uygulamasını kullanarak bir belge tarayın.

Ayrıntılar için bkz. [Güç tasarrufu moduna girme ve güç tasarrufu modundan devam etme \(sayfa 72\)](#).

- Tarayıcı otomatik olarak kapatılmışsa

Hem LCD kapanır hem de [Scan/Enter] düğmesi söner.

Tarayıcıyı açın.

Ayrıntılar için bkz. [Tarayıcıyı Açma \(sayfa 69\)](#).

## İşlev Numarası Göstergesi veya [Scan/Stop] Düğmesi veya Her İkisi de Sönük [fi-8150/fi-8250/fi-8150U/fi-8250U]

### Aşağıdaki noktaları kontrol edin

- [Tarayıcı açıldıktan sonra uzun bir süre kullanılmadan mı bırakıldı? \(sayfa 284\)](#)

Sorun hâlâ devam ederse önce [Tarayıcı Teknik Servisi ile İletişime Geçmeden Önce \(sayfa 331\)](#) bölümündeki tüm öğeleri kontrol edin, ardından bu ürünü satın aldığınız distribütörle veya satıcıyla temasa geçin. Bu ürünle birlikte verilmişse İletişim Listesindeki iletişim bilgilerine bakın veya bu ürünle birlikte verilen Güvenlik Önlemleri bölümünde belirtilmişse, Sorular için İletişim Bilgileri bölümündeki iletişim bilgilerine bakın ve ardından sorunuzu sorun.

- **Tarayıcı açıldıktan sonra uzun bir süre kullanılmadan mı bırakıldı?**

### Çözüm

Tarayıcı güç tasarrufu moduna girdi veya otomatik olarak kapatıldı.

- Tarayıcı güç tasarrufu moduna girdiyse

İşlev Numarası Göstergesi sönük ve [Scan/Stop] Düğmesi yeşil yanıp söner.

Güç tasarrufu modundan aşağıdaki yöntemlerden biriyle çıkın:

- ADF kağıt kanalına (besleyici) bir belge yerleştirin.
- Tarayıcıdaki herhangi bir düğmeye basın ([Power] düğmesi hariç).
- Görüntü tarama uygulamasını kullanarak bir belge tarayın.

Ayrıntılar için bkz. [Güç tasarrufu moduna girme ve güç tasarrufu modundan devam etme \(sayfa 72\)](#).

- Tarayıcı otomatik olarak kapatılmışsa

Hem İşlev Numarası Göstergesi hem de [Scan/Stop] düğmesi sönük.

Tarayıcıyı açın.

Ayrıntılar için bkz. [Tarayıcıyı Açma \(sayfa 69\)](#).

## Tarayıcı ve Bilgisayar Ağa Bağlanamıyor [fi-8190/fi-8290/fi-8170/fi-8270/fi-8150/fi-8250]

### Aşağıdaki noktaları kontrol edin

- Tarayıcı bir ağ cihazına (bir sviç, hub veya yönlendirici gibi) bir LAN kablosu üzerinden mi bağlanmış? (sayfa 286)
  - Ağ cihazı (bir sviç, hub veya yönlendirici gibi) açık mı? (sayfa 287)
  - Donanım yazılımının sürümü en son sürüm mü? (sayfa 287)
  - Bilgisayar bir ağ cihazına (bir sviç, hub veya yönlendirici gibi) bağlanmış mı? (sayfa 287)
  - Bir ağ cihazında (bir sviç, hub veya yönlendirici gibi) iletişim koşullarıyla ilgili ayarları yapılandırdınız mı? (sayfa 287)
  - Ağda herhangi bir güvenlik kısıtlaması var mı? (sayfa 288)
  - Ağ dengeli mi? (sayfa 288)
  - Tarayıcı Seçme Aracı'nı seçtiniz mi? (sayfa 288)
  - Tarayıcıyla bilgisayar arasında iletişim dengeli mi? (sayfa 288)
  - Tarayıcı başka bir bilgisayara mı bağlanmış? (sayfa 289)
  - Tarayıcının IP adresi doğru mu? (sayfa 289)
  - Tarayıcının IP adresi başka iletişim cihazları için kullanılıyor mu? (sayfa 289)
  - Görüntü tarama uygulaması için doğru tarayıcı adı ayarlanmış mı? (sayfa 290)
  - Software Operation Panel'de [Ağ Fonksiyonu] devre dışı bırakılmış mı? (sayfa 290)
- Sorun hâlâ devam ederse önce [Tarayıcı Teknik Servisi ile İletişime Geçmeden Önce](#) (sayfa 331) bölümündeki tüm öğeleri kontrol edin, ardından bu ürünü satın aldığınız distribütörle veya satıcıyla temasa geçin. Bu ürünle birlikte verilmişse İletişim Listesindeki iletişim bilgilerine bakın veya bu ürünle birlikte verilen Güvenlik Önlemleri bölümünde belirtilmişse, Sorular için İletişim Bilgileri bölümündeki iletişim bilgilerine bakın ve ardından sorunuzu sorun.

- **Tarayıcı bir ağ cihazına (bir sviç, hub veya yönlendirici gibi) bir LAN kablosu üzerinden mi bağlanmış?**

### Çözüm

Tarayıcıyı bir ağ cihazına (bir sviç, hub veya yönlendirici gibi) bir LAN kablosu üzerinden bağlayın. LAN kablosunu da doğru bir şekilde bağlayın.

LAN kablosu doğru bir şekilde bağlandıktan sonra şu işlemleri yapın:

- LAN kablosunu değiştirin.
- Ağ cihazındaki LAN kablosunun bağlanmış olduğu portu değiştirin.
- Ağ cihazı için aktarım yöntemini "tam duplex" veya "yarı duplex" olarak değiştirin.

- **Ağ cihazı (bir sviç, hub veya yönlendirici gibi) açık mı?**

#### Çözüm

Ağ cihazını (bir sviç, hub veya yönlendirici gibi) açın.  
Ayrıca ağ cihazında bir hata veya bir arıza olup olmadığını kontrol edin.  
Ağ cihazında oluşan hatalar için ağ cihazınızın kılavuzuna bakın.

- **Donanım yazılımının sürümü en son sürüm mü?**

#### Çözüm

Donanım yazılımının sürümü en son sürüm değilse beklenmeyen işlemler gerçekleşebilir.  
Donanım yazılımının sürümünü kontrol etmek için ağ yöneticisine başvurun ve en son sürümüne güncelleyin.  
Ağ cihazının donanım yazılımının nasıl güncelleştirileceği ile ilgili olarak ağ cihazınızın kılavuzuna bakın.

- **Bilgisayar bir ağ cihazına (bir sviç, hub veya yönlendirici gibi) bağlanmış mı?**

#### Çözüm

Bilgisayarı bir ağ cihazına (bir sviç, hub veya yönlendirici gibi) bağlayın.  
Ayrıntılar için bilgisayarınızın kılavuzuna bakın.

- **Bir ağ cihazında (bir sviç, hub veya yönlendirici gibi) iletişim koşullarıyla ilgili ayarları yapılandırdınız mı?**

#### Çözüm

Ağ cihazında (bir sviç, hub veya yönlendirici gibi) aşağıdakiler ayarlandığında gerekli işlemleri yapın.

- Protokol filtresi fonksiyonu etkinleştirilmiştir.  
İletişim için kullanılacak protokole izin verin.
- MAC adresi filtresi etkinleştirilmiş.  
Ağ cihazını (bir sviç, hub veya yönlendirici gibi) tarayıcının MAC adresiyle yapılandırın.  
Tarayıcının MAC adresini aşağıdaki şekilde kontrol edebilirsiniz.
  - fi-8190/fi-8290/fi-8170/fi-8270 için  
Tarayıcının MAC adresi aşağıdaki yöntemlerden biri kullanılarak kontrol edilebilir.
    - Tarayıcının MAC adresi işletmen panelindeki [Ayarlar Menüsü] ekranında [1:Tarayıcı Bilgisi] altında seçin.  
Ayrıntılar için bkz. [Ayarlar Menüsünü Kullanma \(sayfa 142\)](#).
    - Tarayıcının MAC adresi IP Adresi Ayarlama Aracı kullanılarak kontrol edilebilir.  
Ayrıntılar için Network Setup Tool for fi Series Yardım'a bakın.  
IP Adresi Ayarlama Aracı'nın nasıl başlatılacağı ile ilgili ayrıntılar için bkz. [IP Adresi Ayarlama Aracı'nı başlatma \[fi-8190/fi-8290/fi-8170/fi-8270/fi-8150/fi-8250\] \(sayfa 68\)](#).
  - fi-8150/fi-8250 için  
Tarayıcının MAC adresi IP Adresi Ayarlama Aracı kullanılarak kontrol edilebilir.

Ayrıntılar için Network Setup Tool for fi Series Yardım'a bakın.

IP Adresi Ayarlama Aracı'nın nasıl başlatılacağı ile ilgili ayrıntılar için bkz. [IP Adresi Ayarlama Aracı'nı başlatma \[fi-8190/fi-8290/fi-8170/fi-8270/fi-8150/fi-8250\] \(sayfa 68\)](#).

Ağ cihazındaki ayarlar için ağ cihazınızın kılavuzuna bakın.

● **Ağda herhangi bir güvenlik kısıtlaması var mı?**

**Çözüm**

Kullanıcılar için erişim kısıtlaması ağda yapılandırılabilir.  
Ayrıntılar için ağ yöneticisine danışın.

● **Ağ dengeli mi?**

**Çözüm**

Ağ dengeli duruma geldikten sonra ağa bağlanın.  
Aşağıdaki olaylarda ağ dengesizleşebilir:

- Bir izleme programının çalışıyor olması.
- Bir dosyanın aktarılıyor olması.

Ağ dengesizse, ağ cihazlarınızı yeniden başlatın. Ancak bunları yeniden başlatmadan önce, yeniden başlatıldığında diğer cihazlarla iletişimin olumsuz etkilenmeyeceğinden emin olun. Ağ cihazları dengesizleşebilir.

● **Tarayıcı Seçme Aracı'nı seçtiniz mi?**

**Çözüm**

Tarayıcı Seçme Aracı'nı başlatın ve bilgisayara bağlamak istediğiniz tarayıcının listede görüntülediğini kontrol edin.

Tarayıcı Seçme Aracı'nın nasıl başlatılacağı ile ilgili ayrıntılar için bkz. [Tarayıcı Seçme Aracı'nı Başlatma \[fi-8190/fi-8290/fi-8170/fi-8270/fi-8150/fi-8250\] \(sayfa 67\)](#).

● **Tarayıcıyla bilgisayar arasında iletişim dengeli mi?**

**Çözüm**

Tarayıcıyla bilgisayar arasında iletişim durumunu kontrol edin.

Bilgisayarınızda komut istemini başlatın, PING komutunu kullanarak tarayıcının IP adresini belirleyin ve iletişim durumunu kontrol edin.

Tarayıcının IP adresini aşağıdaki şekilde kontrol edebilirsiniz.

- fi-8190/fi-8290/fi-8170/fi-8270 için

Tarayıcının IP adresi aşağıdaki yöntemlerden biri kullanılarak kontrol edilebilir.

- Tarayıcının IP adresi işletmen panelinin [Ayarlar Menüsü] ekranındaki [1:Tarayıcı Bilgisi] altında kontrol edilebilir.

Ayrıntılar için bkz. [Ayarlar Menüsünü Kullanma \(sayfa 142\)](#).

- Tarayıcının IP adresi IP Adresi Ayarlama Aracı kullanılarak kontrol edilebilir.

Ayrıntılar için Network Setup Tool for fi Series Yardım'a bakın.



IP Adresi Ayarlama Aracı'nın nasıl başlatılacağı ile ilgili ayrıntılar için bkz. [IP Adresi Ayarlama Aracı'nı başlatma \[fi-8190/fi-8290/fi-8170/fi-8270/fi-8150/fi-8250\] \(sayfa 68\)](#).

- fi-8150/fi-8250 için

Tarayıcının IP adresi IP Adresi Ayarlama Aracı kullanılarak kontrol edilebilir.

Ayrıntılar için Network Setup Tool for fi Series Yardım'a bakın.

IP Adresi Ayarlama Aracı'nın nasıl başlatılacağı ile ilgili ayrıntılar için bkz. [IP Adresi Ayarlama Aracı'nı başlatma \[fi-8190/fi-8290/fi-8170/fi-8270/fi-8150/fi-8250\] \(sayfa 68\)](#).

- **Tarayıcı başka bir bilgisayara mı bağlanmış?**

#### Çözüm

Tarayıcı aynı anda tek bir bilgisayara bağlanabilir. Diğer bilgisayarın tarayıcıyla bağlantısının kesilmesini bekleyin ve ardından kullanılacak bilgisayarı tekrar bağlayın.

- **Tarayıcının IP adresi doğru mu?**

#### Çözüm

Tarayıcının IP adresini kontrol edin.

Tarayıcının IP adresini aşağıdaki şekilde kontrol edebilirsiniz.

- fi-8190/fi-8290/fi-8170/fi-8270 için

Tarayıcının IP adresi aşağıdaki yöntemlerden biri kullanılarak kontrol edilebilir.

- Tarayıcının IP adresi işletmen panelinin [Ayarlar Menüsü] ekranındaki [1:Tarayıcı Bilgisi] altında kontrol edilebilir.

Ayrıntılar için bkz. [Ayarlar Menüsünü Kullanma \(sayfa 142\)](#).

- Tarayıcının IP adresi IP Adresi Ayarlama Aracı kullanılarak kontrol edilebilir.

Ayrıntılar için Network Setup Tool for fi Series Yardım'a bakın.

IP Adresi Ayarlama Aracı'nın nasıl başlatılacağı ile ilgili ayrıntılar için bkz. [IP Adresi Ayarlama Aracı'nı başlatma \[fi-8190/fi-8290/fi-8170/fi-8270/fi-8150/fi-8250\] \(sayfa 68\)](#).

- fi-8150/fi-8250 için

Tarayıcının IP adresi IP Adresi Ayarlama Aracı kullanılarak kontrol edilebilir.

Ayrıntılar için Network Setup Tool for fi Series Yardım'a bakın.

IP Adresi Ayarlama Aracı'nın nasıl başlatılacağı ile ilgili ayrıntılar için bkz. [IP Adresi Ayarlama Aracı'nı başlatma \[fi-8190/fi-8290/fi-8170/fi-8270/fi-8150/fi-8250\] \(sayfa 68\)](#).

Bir IP adresini manuel olarak belirlerken doğru IP adresi belirleyin.

IP adresi otomatik olarak ayarlandığında, DHCP sunucusunun normal çalışıp çalışmadığını kontrol edin.

DHCP sunucusu normal çalışsa bile, DHCP sunucusundaki ayarlara bağlı olarak bir IP adresi doğru atanmayabilir. Çalışma durumunu ve DHCP sunucu için ayarları kontrol edin.

- **Tarayıcının IP adresi başka iletişim cihazları için kullanılıyor mu?**

#### Çözüm

Aynı ağda aynı IP adresini kullanan birden fazla iletişim cihazı varsa iletişim başarısız olabilir. Aynı IP adreslerinin kullanılmasını önleyin.

- **Görüntü tarama uygulaması için doğru tarayıcı adı ayarlanmış mı?**

#### Çözüm

Görüntü tarama uygulaması için bir kablolu LAN bağlantısı kurmak üzere tarayıcı adının ayarlanmış olup olmadığını kontrol edin.

Tarayıcı sürücüsüne bağlı olarak seçtiğiniz tarayıcı sürücüsünün adı aşağıdaki gibi değişir.

- PaperStream IP (TWAIN)/PaperStream IP (TWAIN x64) için  
PaperStream IP xxx Net
- PaperStream IP (ISIS) fi-8000 Series için  
PaperStream\_IP xxx Net

Tarayıcı model adı [xxx] içinde gösterilir. Ayrıntılar için tarayıcı sürücüsünün yardımına bakın.

- **Software Operation Panel'de [Ağ Fonksiyonu] devre dışı bırakılmış mı?**

#### Çözüm

Software Operation Panel'de [Ağ Fonksiyonu] seçeneğini etkinleştirin.

## Tarayıcıyı bir Bilgisayara USB Kablosuyla Bağlanamıyor

### Aşağıdaki noktaları kontrol edin

- USB kablosu düzgün şekilde bağlanmış mı? (sayfa 291)
- USB kablosunun fişi kırık veya hasarlı mı? (sayfa 291)
- Görüntü tarama uygulaması için doğru tarayıcı adı ayarlanmış mı? (sayfa 291)
- Tarayıcının USB ayarında [Otomatik] seçeneğini mi seçtiniz? (sayfa 291)

Sorun hâlâ devam ederse önce [Tarayıcı Teknik Servisi ile İletişime Geçmeden Önce \(sayfa 331\)](#) bölümündeki tüm öğeleri kontrol edin, ardından bu ürünü satın aldığınız distribütörle veya satıcıyla temasa geçin. Bu ürünle birlikte verilmişse İletişim Listesindeki iletişim bilgilerine bakın veya bu ürünle birlikte verilen Güvenlik Önlemleri bölümünde belirtilmişse, Sorular için İletişim Bilgileri bölümündeki iletişim bilgilerine bakın ve ardından sorunuzu sorun.

### ● USB kablosu düzgün şekilde bağlanmış mı?

#### Çözüm

Verilen USB kablosunun kullanın.

Tarayıcı ve bilgisayarın USB kablosuyla bağlanmış olup olmadığını kontrol edin.

Ayrıntılar için bkz. [Tarayıcı Kurulumu \(sayfa 39\)](#).

### ● USB kablosunun fişi kırık veya hasarlı mı?

#### Çözüm

Yeni bir USB kablosu kullanın ve doğru bir şekilde takın.

### ● Görüntü tarama uygulaması için doğru tarayıcı adı ayarlanmış mı?

#### Çözüm

Görüntü tarama uygulaması için bir USB bağlantısı için tarayıcı adının ayarlanmış olup olmadığını kontrol edin.

Tarayıcı sürücüsüne bağlı olarak seçtiğiniz tarayıcı sürücüsünün adı aşağıdaki gibi değişir.

- PaperStream IP (TWAIN)/PaperStream IP (TWAIN x64) için  
PaperStream IP xxx
- PaperStream IP (ISIS) fi-8000 Series için  
PaperStream\_IP xxx

Tarayıcı model adı [xxx] içinde gösterilir. Ayrıntılar için tarayıcı sürücüsünün yardımına bakın.

### ● Tarayıcının USB ayarında [Otomatik] seçeneğini mi seçtiniz?

#### Çözüm

Tarayıcının USB ayarında [Otomatik] seçeneğini seçerseniz, tarayıcıyla bir bilgisayar arasında bağlantı kurulmayabilir.

USB ayarlarını, tarayıcı USB 2.0 ile çalışacak şekilde yapılandırın.

- fi-8190/fi-8290/fi-8170/fi-8270 için

[2: USB 2.0] seçeneğini [25: USB] altında işletmen panelinin [Ayarlar Menüsü] ekranında seçin.  
Ayrıntılar için bkz. [Ayarlar Menüsünü Kullanma \(sayfa 142\)](#).

- fi-8150/fi-8250/fi-8150U/fi-8250U için  
Software Operation Panel'de [USB] altında [USB 2.0] seçeneğini seçin.  
Ayrıntılar için bkz. [USB İşlemini Belirleme \[USB\] \[fi-8150/fi-8250/fi-8150U/fi-8250U\] \(sayfa 393\)](#).

## Bir IP Adresi Belirlenerek (PaperStream NX Manager ile Çalıştırılan) Tarayıcı Bir Sunucuya Bağlanamıyor [fi-8190/fi-8290/fi-8170/fi-8270/fi-8150/fi-8250]

### Aşağıdaki noktaları kontrol edin

- Sunucunun IP adresi doğru mu? (sayfa 293)
- Tarayıcı ve sunucu ağa bağlı mı? (sayfa 294)
- Tarayıcının IP adresi doğru mu? (sayfa 294)
- Tarayıcının IP adresi başka iletişim cihazları için kullanılıyor mu? (sayfa 294)
- Geçmişte tarayıcıya aynı IP adresine sahip başka bir iletişim cihazı mı bağladınız? (sayfa 295)
- Tarayıcı ve sunucu arasında bir güvenlik duvarı cihazı mı var? (sayfa 295)
- [Sunucuyla Bağlantı Kuruluyor] ayarları fi Series Ağ Ayarları'nda doğru şekilde belirtilmiş mi? (sayfa 295)
- Sunucudaki ayarlar doğru belirlenmiş mi? (sayfa 295)
- "Ağ Şifrelemesi" ayarları tarayıcı ve sunucu için aynı mı? (sayfa 295)

Sorun hâlâ devam ederse önce [Tarayıcı Teknik Servisi ile İletişime Geçmeden Önce](#) (sayfa 331) bölümündeki tüm öğeleri kontrol edin, ardından bu ürünü satın aldığınız distribütörle veya satıcıyla temasa geçin. Bu ürünle birlikte verilmişse İletişim Listesindeki iletişim bilgilerine bakın veya bu ürünle birlikte verilen Güvenlik Önlemleri bölümünde belirtilmişse, Sorular için İletişim Bilgileri bölümündeki iletişim bilgilerine bakın ve ardından sorunuzu sorun.

### ● Sunucunun IP adresi doğru mu?

#### Çözüm

Sunucunun IP adresinin doğru olduğundan emin olun.

Sunucunun IP adresini aşağıdaki şekilde kontrol edebilirsiniz.

- fi-8190/fi-8290/fi-8170/fi-8270 için  
Sunucunun IP adresi aşağıdaki yöntemlerden biri kullanılarak kontrol edilebilir.
  - Sunucunun IP adresi işletmen panelinin [Ayarlar Menüsü] ekranındaki [1:Tarayıcı Bilgisi] altında kontrol edilebilir.  
Ayrıntılar için bkz. [Ayarlar Menüsünü Kullanma](#) (sayfa 142).
  - Sunucunun IP adresi fi Series Ağ Ayarları altında kontrol edilebilir.  
Ayrıntılar için bkz. [Ağ Ayarları \(fi Series Ağ Ayarları\)](#) [fi-8190/fi-8290/fi-8170/fi-8270/fi-8150/fi-8250] (sayfa 400).
- fi-8150/fi-8250 için  
Sunucunun IP adresi fi Series Ağ Ayarları altında kontrol edilebilir.  
Ayrıntılar için bkz. [Ağ Ayarları \(fi Series Ağ Ayarları\)](#) [fi-8190/fi-8290/fi-8170/fi-8270/fi-8150/fi-8250] (sayfa 400).

- **Tarayıcı ve sunucu ağa bağlı mı?**

#### Çözüm

[Tarayıcı ve Bilgisayar Ağa Bağlanamıyor \[fi-8190/fi-8290/fi-8170/fi-8270/fi-8150/fi-8250\]](#) (sayfa 286) ögesine başvurun ve gerekli işlemleri yapın.

- **Tarayıcının IP adresi doğru mu?**

#### Çözüm

Tarayıcının IP adresini kontrol edin.

Tarayıcının IP adresini aşağıdaki şekilde kontrol edebilirsiniz.

- fi-8190/fi-8290/fi-8170/fi-8270 için

Tarayıcının IP adresi aşağıdaki yöntemlerden biri kullanılarak kontrol edilebilir.

- Tarayıcının IP adresi işletmen panelinin [Ayarlar Menüsü] ekranındaki [1:Tarayıcı Bilgisi] altında kontrol edilebilir.

Ayrıntılar için bkz. [Ayarlar Menüsünü Kullanma \(sayfa 142\)](#).

- Tarayıcının IP adresi IP Adresi Ayarlama Aracı kullanılarak kontrol edilebilir.

Ayrıntılar için Network Setup Tool for fi Series Yardım'a bakın.

IP Adresi Ayarlama Aracı'nın nasıl başlatılacağı ile ilgili ayrıntılar için bkz. [IP Adresi Ayarlama Aracı'nı başlatma \[fi-8190/fi-8290/fi-8170/fi-8270/fi-8150/fi-8250\]](#) (sayfa 68).

- Tarayıcının IP adresi fi Series Ağ Ayarları'nda kontrol edilebilir.

Ayrıntılar için bkz. [Ağ Ayarları \(fi Series Ağ Ayarları\) \[fi-8190/fi-8290/fi-8170/fi-8270/fi-8150/fi-8250\]](#) (sayfa 400).

- fi-8150/fi-8250 için

Tarayıcının IP adresi aşağıdaki yöntemlerden biri kullanılarak kontrol edilebilir.

- Tarayıcının IP adresi IP Adresi Ayarlama Aracı kullanılarak kontrol edilebilir.

Ayrıntılar için Network Setup Tool for fi Series Yardım'a bakın.

IP Adresi Ayarlama Aracı'nın nasıl başlatılacağı ile ilgili ayrıntılar için bkz. [IP Adresi Ayarlama Aracı'nı başlatma \[fi-8190/fi-8290/fi-8170/fi-8270/fi-8150/fi-8250\]](#) (sayfa 68).

- Tarayıcının IP adresi fi Series Ağ Ayarları'nda kontrol edilebilir.

Ayrıntılar için bkz. [Ağ Ayarları \(fi Series Ağ Ayarları\) \[fi-8190/fi-8290/fi-8170/fi-8270/fi-8150/fi-8250\]](#) (sayfa 400).

Bir IP adresini manuel olarak belirlerken doğru IP adresi belirleyin.

IP adresi otomatik olarak ayarlandığında, DHCP sunucusunun normal çalışıp çalışmadığını kontrol edin.

DHCP sunucusu normal çalışsa bile, DHCP sunucusundaki ayarlara bağlı olarak bir IP adresi doğru atanmayabilir. Çalışma durumunu ve DHCP sunucu için ayarları kontrol edin.

- **Tarayıcının IP adresi başka iletişim cihazları için kullanılıyor mu?**

#### Çözüm

Aynı ağda aynı IP adresini kullanan birden fazla iletişim cihazı varsa iletişim başarısız olabilir. Aynı IP adreslerinin kullanılmasını önleyin.

- **Geçmişte tarayıcıya aynı IP adresine sahip başka bir iletişim cihazı mı bağladınız?**

#### Çözüm

Tarayıcıyı sunucuya bağlarsanız ve sunucu tarayıcıyla aynı IP adresine sahip başka bir ana bilgisayar veya iletişim cihazıyla iletişim kurduktan sonra sunucuyu kapatmadan tercih ayarlarını değiştirirseniz, iletişim başarısız olur. Sunucuyu tekrar başlatın.

- **Tarayıcı ve sunucu arasında bir güvenlik duvarı cihazı mı var?**

#### Çözüm

Güvenlik duvarı cihazının tarayıcıdan erişimi yasaklamadığını kontrol edin.

- **[Sunucuyla Bağlantı Kuruluyor] ayarları fi Series Ağ Ayarları'nda doğru şekilde belirtilmiş mi?**

#### Çözüm

Sunucu bağlantı ayarları için aşağıdaki ayar öğelerini kontrol edin.

- Sunucu ayarlarının etkinleştirilip etkinleştirilmediği.
- [Ana Bilgisayar Adı/IP adresi] ve [Bağlantı noktası numarası] ayarlarının doğru olup olmadığı.
- Bir proxy sunucusu için [Kullanıcı Kimlik Doğrulaması Kullan] ayarının doğru olup olmadığı. Sunucu bağlantı ayarlarını aşağıdaki şekilde kontrol edebilirsiniz.
- fi-8190/fi-8290/fi-8170/fi-8270 için  
Sunucu bağlantı ayarları aşağıdaki yöntemlerden biri kullanılarak kontrol edilebilir.
  - Sunucu bağlantı ayarları işletmen panelinin [Ayarlar Menüsü] ekranındaki [1:Tarayıcı Bilgisi] altında kontrol edilebilir.  
Ayrıntılar için bkz. [Ayarlar Menüsünü Kullanma \(sayfa 142\)](#).
  - Sunucu bağlantı ayarları fi Series Ağ Ayarları'nda kontrol edilebilir.  
Ayrıntılar için bkz. [Ağ Ayarları \(fi Series Ağ Ayarları\) \[fi-8190/fi-8290/fi-8170/fi-8270/fi-8150/fi-8250\] \(sayfa 400\)](#).
- fi-8150/fi-8250 için  
Sunucu bağlantı ayarları fi Series Ağ Ayarları'nda kontrol edilebilir.  
Ayrıntılar için bkz. [Ağ Ayarları \(fi Series Ağ Ayarları\) \[fi-8190/fi-8290/fi-8170/fi-8270/fi-8150/fi-8250\] \(sayfa 400\)](#).

- **Sunucudaki ayarlar doğru belirlenmiş mi?**

#### Çözüm

Sunucunuzun kılavuzuna bakın ve ayarları kontrol edin.

- **"Ağ Şifrelemesi" ayarları tarayıcı ve sunucu için aynı mı?**

#### Çözüm

Tarayıcı için "Ağ Şifrelemesi" ayarının PaperStream NX Manager/Scanner Central Admin Server altındaki ayarla aynı olduğunu kontrol edin.

"Ağ Şifrelemesi" ayarlarını aşağıdaki şekilde kontrol edebilirsiniz.

- fi-8190/fi-8290/fi-8170/fi-8270 için

Tarayıcı için "Ağ Şifrelemesi" ayarı aşağıdaki yöntemlerden biri kullanılarak kontrol edilebilir.

- Tarayıcı için "Ağ Şifrelemesi" ayarı işletmen panelinin [Ayarlar Menüsü] ekranındaki [1:Tarayıcı Bilgisi] altında kontrol edilebilir.

Ayrıntılar için bkz. [Ayarlar Menüsünü Kullanma \(sayfa 142\)](#).

- Tarayıcı için "Ağ Şifrelemesi" ayarı IP Adresi Ayarlama Aracı kullanılarak kontrol edilebilir.

Ayrıntılar için Network Setup Tool for fi Series Yardım'a bakın.

IP Adresi Ayarlama Aracı'nın nasıl başlatılacağı ile ilgili ayrıntılar için bkz. [IP Adresi Ayarlama Aracı'nı başlatma \[fi-8190/fi-8290/fi-8170/fi-8270/fi-8150/fi-8250\] \(sayfa 68\)](#).

- Tarayıcı için "Ağ Şifrelemesi" ayarı fi Series Ağ Ayarları altında kontrol edilebilir.

Ayrıntılar için bkz. [Ağ Ayarları \(fi Series Ağ Ayarları\) \[fi-8190/fi-8290/fi-8170/fi-8270/fi-8150/fi-8250\] \(sayfa 400\)](#).

- fi-8150/fi-8250 için

Tarayıcı için "Ağ Şifrelemesi" ayarı aşağıdaki yöntemlerden biri kullanılarak kontrol edilebilir.

- Tarayıcı için "Ağ Şifrelemesi" ayarı IP Adresi Ayarlama Aracı kullanılarak kontrol edilebilir.

Ayrıntılar için Network Setup Tool for fi Series Yardım'a bakın.

IP Adresi Ayarlama Aracı'nın nasıl başlatılacağı ile ilgili ayrıntılar için bkz. [IP Adresi Ayarlama Aracı'nı başlatma \[fi-8190/fi-8290/fi-8170/fi-8270/fi-8150/fi-8250\] \(sayfa 68\)](#).

- Tarayıcı için "Ağ Şifrelemesi" ayarı fi Series Ağ Ayarları altında kontrol edilebilir.

Ayrıntılar için bkz. [Ağ Ayarları \(fi Series Ağ Ayarları\) \[fi-8190/fi-8290/fi-8170/fi-8270/fi-8150/fi-8250\] \(sayfa 400\)](#).

PaperStream NX Manager/Scanner Central Admin Server ayarları hakkındaki ayrıntılar için,

PaperStream NX Manager Kullanıcı Kılavuzu/Scanner Central Admin Kullanıcı Kılavuzuna bakın.



## Bir Ana Bilgisayar Adı (PaperStream NX Manager ile) Belirlenerek (PaperStream NX Manager ile Çalıştırılan) Tarayıcı Bir Sunucuya Bağlanamıyor [fi-8190/fi-8290/fi-8170/fi-8270/fi-8150/fi-8250]

### Aşağıdaki noktaları kontrol edin

- Sunucunun ana bilgisayar adı doğru mu? (sayfa 297)
- DNS sunucusu bilgileri doğru şekilde yapılandırılmış mı? (sayfa 298)
- DNS sunucusu normal çalışıyor mu? (sayfa 298)
- Tarayıcı ve sunucu ağa bağlı mı? (sayfa 299)
- Tarayıcının IP adresi doğru mu? (sayfa 299)
- Tarayıcının IP adresi başka iletişim cihazları için kullanılıyor mu? (sayfa 299)
- Geçmişte tarayıcıya aynı IP adresine sahip başka bir iletişim cihazı mı bağladınız? (sayfa 300)
- Tarayıcı ve sunucu arasında bir güvenlik duvarı cihazı mı var? (sayfa 300)
- [Sunucuyla Bağlantı Kuruluyor] ayarları fi Series Ağ Ayarları'nda doğru şekilde belirtilmiş mi? (sayfa 300)
- Sunucudaki ayarlar doğru belirlenmiş mi? (sayfa 300)
- "Ağ Şifrelemesi" ayarları tarayıcı ve sunucu için aynı mı? (sayfa 300)

Sorun hâlâ devam ederse önce [Tarayıcı Teknik Servisi ile İletişime Geçmeden Önce](#) (sayfa 331) bölümündeki tüm öğeleri kontrol edin, ardından bu ürünü satın aldığınız distribütörle veya satıcıyla temasa geçin. Bu ürünle birlikte verilmişse İletişim Listesindeki iletişim bilgilerine bakın veya bu ürünle birlikte verilen Güvenlik Önlemleri bölümünde belirtilmişse, Sorular için İletişim Bilgileri bölümündeki iletişim bilgilerine bakın ve ardından sorunuzu sorun.

### • Sunucunun ana bilgisayar adı doğru mu?

#### Çözüm

Sunucunun ana bilgisayar adının doğru olduğundan emin olun.

Sunucunun ana bilgisayar adını aşağıdaki şekilde kontrol edebilirsiniz.

- fi-8190/fi-8290/fi-8170/fi-8270 için  
Sunucunun ana bilgisayar adı aşağıdaki yöntemlerden biri kullanılarak kontrol edilebilir.
  - Sunucunun ana bilgisayar adı işletmen panelinin [Ayarlar Menüsü] ekranındaki [1:Tarayıcı Bilgisi] altında kontrol edilebilir.  
Ayrıntılar için bkz. [Ayarlar Menüsünü Kullanma](#) (sayfa 142).
  - Sunucunun ana bilgisayar adı fi Series Ağ Ayarları altında kontrol edilebilir.  
Ayrıntılar için bkz. [Ağ Ayarları \(fi Series Ağ Ayarları\)](#) [fi-8190/fi-8290/fi-8170/fi-8270/fi-8150/fi-8250] (sayfa 400).
- fi-8150/fi-8250 için  
Sunucunun ana bilgisayar adı fi Series Ağ Ayarları altında kontrol edilebilir.  
Ayrıntılar için bkz. [Ağ Ayarları \(fi Series Ağ Ayarları\)](#) [fi-8190/fi-8290/fi-8170/fi-8270/fi-8150/fi-8250] (sayfa 400).

- **DNS sunucusu bilgileri doğru şekilde yapılandırılmış mı?**

### Çözüm

Tarayıcıya ait DNS sunucusu ayarları için aşağıdaki ayar öğelerini kontrol edin.

- DNS sunucusu ayarlarının etkinleştirilip etkinleştirilmediği.
- Birincil DNS ve ikincil DNS ayarlarının etkinleştirilip etkinleştirilmediği.  
DNS sunucusu ayarlarını aşağıdaki şekilde kontrol edebilirsiniz.
- fi-8190/fi-8290/fi-8170/fi-8270 için  
Tarayıcının DNS sunucusu ayarları aşağıdaki yöntemlerden biri kullanılarak kontrol edilebilir.
  - Tarayıcının DNS sunucusu ayarları işletmen panelinin [Ayarlar Menüsü] ekranındaki [1:Tarayıcı Bilgisi] altında kontrol edilebilir.  
Ayrıntılar için bkz. [Ayarlar Menüsünü Kullanma \(sayfa 142\)](#).
  - Tarayıcının DNS sunucusu ayarları fi Series ağ ayarları altında kontrol edilebilir.  
Ayrıntılar için bkz. [Ağ Ayarları \(fi Series Ağ Ayarları\) \[fi-8190/fi-8290/fi-8170/fi-8270/fi-8150/fi-8250\] \(sayfa 400\)](#).
- fi-8150/fi-8250 için  
Tarayıcının DNS sunucusu ayarları fi Series ağ ayarları altında kontrol edilebilir.  
Ayrıntılar için bkz. [Ağ Ayarları \(fi Series Ağ Ayarları\) \[fi-8190/fi-8290/fi-8170/fi-8270/fi-8150/fi-8250\] \(sayfa 400\)](#).

- **DNS sunucusu normal çalışıyor mu?**

### Çözüm

DNS sunucusunun normal çalışıp çalışmadığını kontrol edin.

Bilgisayarınızda komut istemini başlatın, PING komutunu kullanarak DNS sunucusu için IP adresini belirtin ve ardından DNS sunucusunun çalışıp çalışmadığını kontrol edin.

DNS sunucusunun IP adresini aşağıdaki şekilde kontrol edebilirsiniz.

- fi-8190/fi-8290/fi-8170/fi-8270 için  
DNS sunucusunun IP adresi aşağıdaki yöntemlerden biri kullanılarak kontrol edilebilir.
  - DNS sunucusunun IP adresi, işletmen panelinin [Ayarlar Menüsü] ekranındaki [1:Tarayıcı Bilgisi] altında kontrol edilebilir.  
Ayrıntılar için bkz. [Ayarlar Menüsünü Kullanma \(sayfa 142\)](#).
  - DNS sunucusu için IP adresi fi Series Ağ Ayarları'nda kontrol edilebilir.  
Ayrıntılar için bkz. [Ağ Ayarları \(fi Series Ağ Ayarları\) \[fi-8190/fi-8290/fi-8170/fi-8270/fi-8150/fi-8250\] \(sayfa 400\)](#).
- fi-8150/fi-8250 için  
DNS sunucusu için IP adresi fi Series Ağ Ayarları'nda kontrol edilebilir.  
Ayrıntılar için bkz. [Ağ Ayarları \(fi Series Ağ Ayarları\) \[fi-8190/fi-8290/fi-8170/fi-8270/fi-8150/fi-8250\] \(sayfa 400\)](#).

- **Tarayıcı ve sunucu ağa bağlı mı?**

#### Çözüm

[Tarayıcı ve Bilgisayar Ağa Bağlanamıyor \[fi-8190/fi-8290/fi-8170/fi-8270/fi-8150/fi-8250\] \(sayfa 286\)](#) ögesine başvurun ve gerekli işlemleri yapın.

- **Tarayıcının IP adresi doğru mu?**

#### Çözüm

Tarayıcının IP adresini kontrol edin.

Tarayıcının IP adresini aşağıdaki şekilde kontrol edebilirsiniz.

- fi-8190/fi-8290/fi-8170/fi-8270 için

Tarayıcının IP adresi aşağıdaki yöntemlerden biri kullanılarak kontrol edilebilir.

- Tarayıcının IP adresi işletmen panelinin [Ayarlar Menüsü] ekranındaki [1:Tarayıcı Bilgisi] altında kontrol edilebilir.

Ayrıntılar için bkz. [Ayarlar Menüsünü Kullanma \(sayfa 142\)](#).

- Tarayıcının IP adresi IP Adresi Ayarlama Aracı kullanılarak kontrol edilebilir.

Ayrıntılar için Network Setup Tool for fi Series Yardım'a bakın.

IP Adresi Ayarlama Aracı'nın nasıl başlatılacağı ile ilgili ayrıntılar için bkz. [IP Adresi Ayarlama Aracı'nı başlatma \[fi-8190/fi-8290/fi-8170/fi-8270/fi-8150/fi-8250\] \(sayfa 68\)](#).

- Tarayıcının IP adresi fi Series Ağ Ayarları'nda kontrol edilebilir.

Ayrıntılar için bkz. [Ağ Ayarları \(fi Series Ağ Ayarları\) \[fi-8190/fi-8290/fi-8170/fi-8270/fi-8150/fi-8250\] \(sayfa 400\)](#).

- fi-8150/fi-8250 için

Tarayıcının IP adresi aşağıdaki yöntemlerden biri kullanılarak kontrol edilebilir.

- Tarayıcının IP adresi IP Adresi Ayarlama Aracı kullanılarak kontrol edilebilir.

Ayrıntılar için Network Setup Tool for fi Series Yardım'a bakın.

IP Adresi Ayarlama Aracı'nın nasıl başlatılacağı ile ilgili ayrıntılar için bkz. [IP Adresi Ayarlama Aracı'nı başlatma \[fi-8190/fi-8290/fi-8170/fi-8270/fi-8150/fi-8250\] \(sayfa 68\)](#).

- Tarayıcının IP adresi fi Series Ağ Ayarları'nda kontrol edilebilir.

Ayrıntılar için bkz. [Ağ Ayarları \(fi Series Ağ Ayarları\) \[fi-8190/fi-8290/fi-8170/fi-8270/fi-8150/fi-8250\] \(sayfa 400\)](#).

Bir IP adresini manuel olarak belirlerken doğru IP adresi belirleyin.

IP adresi otomatik olarak ayarlandığında, DHCP sunucusunun normal çalışıp çalışmadığını kontrol edin.

DHCP sunucusu normal çalışsa bile, DHCP sunucusundaki ayarlara bağlı olarak bir IP adresi doğru atanmayabilir. Çalışma durumunu ve DHCP sunucu için ayarları kontrol edin.

- **Tarayıcının IP adresi başka iletişim cihazları için kullanılıyor mu?**

#### Çözüm

Aynı ağda aynı IP adresini kullanan birden fazla iletişim cihazı varsa iletişim başarısız olabilir. Aynı IP adreslerinin kullanılmasını önleyin.

- **Geçmişte tarayıcıya aynı IP adresine sahip başka bir iletişim cihazı mı bağladınız?**

#### Çözüm

Tarayıcıyı sunucuya bağlarsanız ve sunucu tarayıcıyla aynı IP adresine sahip başka bir ana bilgisayar veya iletişim cihazıyla iletişim kurduktan sonra sunucuyu kapatmadan tercih ayarlarını değiştirirseniz, iletişim başarısız olur. Sunucuyu tekrar başlatın.

- **Tarayıcı ve sunucu arasında bir güvenlik duvarı cihazı mı var?**

#### Çözüm

Güvenlik duvarı cihazının tarayıcıdan erişimi yasaklamadığını kontrol edin.

- **[Sunucuyla Bağlantı Kuruluyor] ayarları fi Series Ağ Ayarları'nda doğru şekilde belirtilmiş mi?**

#### Çözüm

Sunucu bağlantı ayarları için aşağıdaki ayar öğelerini kontrol edin.

- Sunucu ayarlarının etkinleştirilip etkinleştirilmediği.
- [Ana Bilgisayar Adı/IP adresi] ve [Bağlantı noktası numarası] ayarlarının doğru olup olmadığı.
- Bir proxy sunucusu için [Kullanıcı Kimlik Doğrulaması Kullan] ayarının doğru olup olmadığı. Sunucu bağlantı ayarlarını aşağıdaki şekilde kontrol edebilirsiniz.
- fi-8190/fi-8290/fi-8170/fi-8270 için  
Sunucu bağlantı ayarları aşağıdaki yöntemlerden biri kullanılarak kontrol edilebilir.
  - Sunucu bağlantı ayarları işletmen panelinin [Ayarlar Menüsü] ekranındaki [1:Tarayıcı Bilgisi] altında kontrol edilebilir.  
Ayrıntılar için bkz. [Ayarlar Menüsünü Kullanma \(sayfa 142\)](#).
  - Sunucu bağlantı ayarları fi Series Ağ Ayarları'nda kontrol edilebilir.  
Ayrıntılar için bkz. [Ağ Ayarları \(fi Series Ağ Ayarları\) \[fi-8190/fi-8290/fi-8170/fi-8270/fi-8150/fi-8250\] \(sayfa 400\)](#).
- fi-8150/fi-8250 için  
Sunucu bağlantı ayarları fi Series Ağ Ayarları'nda kontrol edilebilir.  
Ayrıntılar için bkz. [Ağ Ayarları \(fi Series Ağ Ayarları\) \[fi-8190/fi-8290/fi-8170/fi-8270/fi-8150/fi-8250\] \(sayfa 400\)](#).

- **Sunucudaki ayarlar doğru belirlenmiş mi?**

#### Çözüm

Sunucunuzun kılavuzuna bakın ve ayarları kontrol edin.

- **"Ağ Şifrelemesi" ayarları tarayıcı ve sunucu için aynı mı?**

#### Çözüm

Tarayıcı için "Ağ Şifrelemesi" ayarının PaperStream NX Manager/Scanner Central Admin Server altındaki ayarla aynı olduğunu kontrol edin.

"Ağ Şifrelemesi" ayarlarını aşağıdaki şekilde kontrol edebilirsiniz.

- fi-8190/fi-8290/fi-8170/fi-8270 için

Tarayıcı için "Ağ Şifrelemesi" ayarı aşağıdaki yöntemlerden biri kullanılarak kontrol edilebilir.

- Tarayıcı için "Ağ Şifrelemesi" ayarı işletmen panelinin [Ayarlar Menüsü] ekranındaki [1:Tarayıcı Bilgisi] altında kontrol edilebilir.

Ayrıntılar için bkz. [Ayarlar Menüsünü Kullanma \(sayfa 142\)](#).

- Tarayıcı için "Ağ Şifrelemesi" ayarı IP Adresi Ayarlama Aracı kullanılarak kontrol edilebilir.

Ayrıntılar için Network Setup Tool for fi Series Yardım'a bakın.

IP Adresi Ayarlama Aracı'nın nasıl başlatılacağı ile ilgili ayrıntılar için bkz. [IP Adresi Ayarlama Aracı'nı başlatma \[fi-8190/fi-8290/fi-8170/fi-8270/fi-8150/fi-8250\] \(sayfa 68\)](#).

- Tarayıcı için "Ağ Şifrelemesi" ayarı fi Series Ağ Ayarları altında kontrol edilebilir.

Ayrıntılar için bkz. [Ağ Ayarları \(fi Series Ağ Ayarları\) \[fi-8190/fi-8290/fi-8170/fi-8270/fi-8150/fi-8250\] \(sayfa 400\)](#).

- fi-8150/fi-8250 için

Tarayıcı için "Ağ Şifrelemesi" ayarı aşağıdaki yöntemlerden biri kullanılarak kontrol edilebilir.

- Tarayıcı için "Ağ Şifrelemesi" ayarı IP Adresi Ayarlama Aracı kullanılarak kontrol edilebilir.

Ayrıntılar için Network Setup Tool for fi Series Yardım'a bakın.

IP Adresi Ayarlama Aracı'nın nasıl başlatılacağı ile ilgili ayrıntılar için bkz. [IP Adresi Ayarlama Aracı'nı başlatma \[fi-8190/fi-8290/fi-8170/fi-8270/fi-8150/fi-8250\] \(sayfa 68\)](#).

- Tarayıcı için "Ağ Şifrelemesi" ayarı fi Series Ağ Ayarları altında kontrol edilebilir.

Ayrıntılar için bkz. [Ağ Ayarları \(fi Series Ağ Ayarları\) \[fi-8190/fi-8290/fi-8170/fi-8270/fi-8150/fi-8250\] \(sayfa 400\)](#).

PaperStream NX Manager/Scanner Central Admin Server ayarları hakkındaki ayrıntılar için,

PaperStream NX Manager Kullanıcı Kılavuzu/Scanner Central Admin Kullanıcı Kılavuzuna bakın.

## Tarama Başlamıyor

### Aşağıdaki noktaları kontrol edin

- Taşıma kilidini açtınız mı? [[fi-8290/fi-8270/fi-8250/fi-8250U](#)] (sayfa 302)
- Bilgisayarınızda bir taramayı başlatmak için kullanılacak düğmenin ayarlarını yapılandırdınız mı? (sayfa 302)
- Belge ADF kağıt alma tablasına (besleyici) doğru yerleştirilmiş mi? (sayfa 302)
- ADF düzgün şekilde kapatılmış mı? (sayfa 302)
- Tarayıcı ve bilgisayar doğru bir şekilde bağlanmış mı? (sayfa 302)

Sorun hâlâ devam ederse önce [Tarayıcı Teknik Servisi ile İletişime Geçmeden Önce](#) (sayfa 331) bölümündeki tüm öğeleri kontrol edin, ardından bu ürünü satın aldığınız distribütörle veya satıcıyla temasa geçin. Bu ürünle birlikte verilmişse İletişim Listesindeki iletişim bilgilerine bakın veya bu ürünle birlikte verilen Güvenlik Önlemleri bölümünde belirtilmişse, Sorular için İletişim Bilgileri bölümündeki iletişim bilgilerine bakın ve ardından sorunuzu sorun.

- **Taşıma kilidini açtınız mı? [[fi-8290/fi-8270/fi-8250/fi-8250U](#)]**

#### Çözüm

Tarayıcıyı kapatın ve taşıma kilidi açın.

Tarayıcının nasıl kapatılacağı ile ilgili ayrıntılar için bkz. [Tarayıcıyı Açma/Kapatma](#) (sayfa 69).

Taşıma kilidinin nasıl açılacağı ile ilgili ayrıntılar için bkz. [Taşıma kilidi hatası \[\[fi-8290/fi-8270/fi-8250/fi-8250U\]\(#\)\] \(sayfa 273\)](#).

- **Bilgisayarınızda bir taramayı başlatmak için kullanılacak düğmenin ayarlarını yapılandırdınız mı?**

#### Çözüm

Bir taramayı başlatmak için kullanılacak düğmenin ayarlarını yapılandırın.

Ayrıntılar için bkz. [Bir Görüntü Tarama Uygulamasını Başlatmak ve bir Tarama Yapmak için Tarayıcı Üzerindeki bir Düğmeye Basma](#) (sayfa 94).

- **Belge ADF kağıt alma tablasına (besleyici) doğru yerleştirilmiş mi?**

#### Çözüm

Belgeyi ADF kağıt alma tablasına (besleyici) tekrar yerleştirin.

- **ADF düzgün şekilde kapatılmış mı?**

#### Çözüm

ADF'yi sıkıca kapatın.

Belge ADF'de sıkışırsa, belgeyi çıkarın ve ADF'yi kapatın.

- **Tarayıcı ve bilgisayar doğru bir şekilde bağlanmış mı?**

#### Çözüm

- Bir kablolu LAN için

Tarayıcının bir ağa bağlanmış olup olmadığını kontrol edin.

- Tarayıcı Seçme Aracı'nda kullanmak istediğiniz tarayıcının seçilmiş olduğundan emin olun. Tarayıcı Seçme Aracı ile ilgili ayrıntılar için Network Setup Tool for fi Series Yardım'a bakın.
- Kullanmak istediğiniz tarayıcı Tarayıcı Seçme Aracı penceresinde gösterilmiyorsa, tarayıcı ağ ayarlarını kontrol edin.

Tarayıcının ağ ayarlarını aşağıdaki şekilde kontrol edebilirsiniz.

- fi-8190/fi-8290/fi-8170/fi-8270 için

Tarayıcının ağ ayarları aşağıdaki yöntemlerden biri kullanılarak kontrol edilebilir.

- Tarayıcının ağ ayarları işletmen panelinin [Ayarlar Menüsü] ekranındaki [1:Tarayıcı Bilgisi] altında kontrol edilebilir.  
Ayrıntılar için bkz. [Ayarlar Menüsünü Kullanma \(sayfa 142\)](#).
- Tarayıcının ağ ayarları IP Adresi Ayarlama Aracı kullanılarak kontrol edilebilir.  
Ayrıntılar için Network Setup Tool for fi Series Yardım'a bakın.  
IP Adresi Ayarlama Aracı'nın nasıl başlatılacağı ile ilgili ayrıntılar için bkz. [IP Adresi Ayarlama Aracı'nı başlatma \[fi-8190/fi-8290/fi-8170/fi-8270/fi-8150/fi-8250\] \(sayfa 68\)](#).
- Tarayıcının ağ ayarları fi Series Ağ Ayarları'nda kontrol edilebilir.  
Ayrıntılar için bkz. [Ağ Ayarları \(fi Series Ağ Ayarları\) \[fi-8190/fi-8290/fi-8170/fi-8270/fi-8150/fi-8250\] \(sayfa 400\)](#).

- fi-8150/fi-8250 için

Tarayıcının ağ ayarları aşağıdaki yöntemlerden biri kullanılarak kontrol edilebilir.

- Tarayıcının ağ ayarları IP Adresi Ayarlama Aracı kullanılarak kontrol edilebilir.  
Ayrıntılar için Network Setup Tool for fi Series Yardım'a bakın.  
IP Adresi Ayarlama Aracı'nın nasıl başlatılacağı ile ilgili ayrıntılar için bkz. [IP Adresi Ayarlama Aracı'nı başlatma \[fi-8190/fi-8290/fi-8170/fi-8270/fi-8150/fi-8250\] \(sayfa 68\)](#).
- Tarayıcının ağ ayarları fi Series Ağ Ayarları'nda kontrol edilebilir.  
Ayrıntılar için bkz. [Ağ Ayarları \(fi Series Ağ Ayarları\) \[fi-8190/fi-8290/fi-8170/fi-8270/fi-8150/fi-8250\] \(sayfa 400\)](#).
- Kullanmak istediğiniz tarayıcı Tarayıcı Seçme Aracı'nda seçilmişse, ancak bilgisayara bağlanamıyorsa bkz. [Tarayıcı ve Bilgisayar Ağa Bağlanamıyor \[fi-8190/fi-8290/fi-8170/fi-8270/fi-8150/fi-8250\] \(sayfa 286\)](#).

- USB için

Tarayıcı ve bilgisayarın USB kablosuyla bağlanmış olup olmadığını kontrol edin.

Tarayıcıyı bilgisayara hala bağlayamıyorsanız bkz. [Tarayıcıyı bir Bilgisayara USB Kablosuyla Bağlanamıyor \(sayfa 291\)](#).

## Tarama Çok Uzun Sürüyor

### Aşağıdaki noktaları kontrol edin

- Bir USB bağlantısı kullanılıyorsa, USB kablosu bilgisayarın USB 1.1 girişine mi bağlanmış? (sayfa 304)
- Bilgisayarı güvenilir bir durumda (örneğin tarayıcı başlatıldıktan veya oturum açıldıktan hemen sonra) değilken mi taramayı başlattınız? (sayfa 304)
- Silindirler temiz mi? (sayfa 304)
- Bilgisayar, tarama hızını ölçmek için kullanılan sistem ortamının teknik özelliklerini karşılıyor mu? (sayfa 304)

Sorun hâlâ devam ederse önce [Tarayıcı Teknik Servisi ile İletişime Geçmeden Önce](#) (sayfa 331) bölümündeki tüm öğeleri kontrol edin, ardından bu ürünü satın aldığınız distribütörle veya satıcıyla temasa geçin. Bu ürünle birlikte verilmişse İletişim Listesindeki iletişim bilgilerine bakın veya bu ürünle birlikte verilen Güvenlik Önlemleri bölümünde belirtilmişse, Sorular için İletişim Bilgileri bölümündeki iletişim bilgilerine bakın ve ardından sorunuzu sorun.

- **Bir USB bağlantısı kullanılıyorsa, USB kablosu bilgisayarın USB 1.1 girişine mi bağlanmış?**

#### Çözüm

Bir USB bağlantısı kullanılıyorsa, USB kablosunu USB 3.2 Gen 1x1 (USB 3.0)/USB 2.0 portuna bağlayın.

- **Bilgisayarı güvenilir bir durumda (örneğin tarayıcı başlatıldıktan veya oturum açıldıktan hemen sonra) değilken mi taramayı başlattınız?**

#### Çözüm

Bilgisayarı başlattığınız veya bilgisayarda oturum açtığınız zaman taramaya başlamadan önce biraz bekleyin.

- **Silindirler temiz mi?**

#### Çözüm

Silindirleri temizleyin.  
Ayrıntılar için bkz. [Günlük Bakım](#) (sayfa 213).

- **Bilgisayar, tarama hızını ölçmek için kullanılan sistem ortamının teknik özelliklerini karşılıyor mu?**

#### Çözüm

Bilgisayar, tarama hızını ölçmek için kullanılan sistem ortamının [Temel Özellikler](#) (sayfa 421) kısmında verilen (CPU ve bellek gibi) teknik özelliklerini karşılamıyorsa teknik özellikleri karşılayan bir bilgisayarda kullanın.



## Bir Resim veya Fotoğrafın Taranan Görüntüsü Pürüzlü/Karlanma Var

### Aşağıdaki noktaları kontrol edin

- Tarayıcı sürücüsünde ayarlar siyah ve beyaz modunda taranacak şekilde mi yapılandırıldı? (sayfa 305)
- Tarayıcı sürücüsünde tarama için daha düşük bir çözünürlük mü belirlediniz? (sayfa 305)
- ADF içindeki cam ve silindirler temiz mi? (sayfa 305)

Sorun hâlâ devam ederse önce [Tarayıcı Teknik Servisi ile İletişime Geçmeden Önce](#) (sayfa 331) bölümündeki tüm öğeleri kontrol edin, ardından bu ürünü satın aldığınız distribütörle veya satıcıyla temasa geçin. Bu ürünle birlikte verilmişse İletişim Listesindeki iletişim bilgilerine bakın veya bu ürünle birlikte verilen Güvenlik Önlemleri bölümünde belirtilmişse, Sorular için İletişim Bilgileri bölümündeki iletişim bilgilerine bakın ve ardından sorunuzu sorun.

- **Tarayıcı sürücüsünde ayarlar siyah ve beyaz modunda taranacak şekilde mi yapılandırıldı?**

### Çözüm

Tarama ayarlarını "ikilileştirme" yapmayacak (siyah ve beyaz görüntü oluşturmayacak) şekilde yapılandırmak için bir tarayıcı sürücüsü kullanın ve sonra tarama işlemini gerçekleştirin.

Bir resmi veya fotoğrafı "ikilileştirirseniz" (siyah ve beyaz görüntü oluştursanız), oluşturulan görüntü asıl resim ile büyük farklılıklar gösterebilir.

- **Tarayıcı sürücüsünde tarama için daha düşük bir çözünürlük mü belirlediniz?**

### Çözüm

Yarım tonlama ile yazdırılmış bir belgeyi tararsanız, görüntüde desenli karlanma (hare) görünebilir. Tarayıcı sürücüsünde daha yüksek bir çözünürlük belirtin.

- **ADF içindeki cam ve silindirler temiz mi?**

### Çözüm

Kirli parçaları temizleyin.

Ayrıntılar için bkz. [Günlük Bakım](#) (sayfa 213).

## Taranan Metnin veya Çizgilerin Kalitesi Düşük

### Aşağıdaki noktaları kontrol edin

- Belgeleri düz yataklı ile tararken belge pedi ve belge yatağı temiz mi? [fi-8290/fi-8270/fi-8250/fi-8250U] (sayfa 306)
- ADF içindeki cam ve silindirler temiz mi? (sayfa 306)
- Çözünürlük uygun mu? (sayfa 306)
- Tarayıcı sürücüsünde ayarlar gri tonlamalı veya renkli modunda taranacak şekilde mi yapılandırıldı? (sayfa 306)
- Belge yabancı bir madde (toz, kağıt tozu gibi) var mı? (sayfa 306)

Sorun hâlâ devam ederse önce [Tarayıcı Teknik Servisi ile İletişime Geçmeden Önce](#) (sayfa 331) bölümündeki tüm öğeleri kontrol edin, ardından bu ürünü satın aldığınız distribütörle veya satıcıyla temasa geçin. Bu ürünle birlikte verilmişse İletişim Listesindeki iletişim bilgilerine bakın veya bu ürünle birlikte verilen Güvenlik Önlemleri bölümünde belirtilmişse, Sorular için İletişim Bilgileri bölümündeki iletişim bilgilerine bakın ve ardından sorunuzu sorun.

- **Belgeleri düz yataklı ile tararken belge pedi ve belge yatağı temiz mi? [fi-8290/fi-8270/fi-8250/fi-8250U]**

### Çözüm

Kirli parçaları temizleyin.  
Ayrıntılar için bkz. [Günlük Bakım](#) (sayfa 213).

- **ADF içindeki cam ve silindirler temiz mi?**

### Çözüm

Kirli parçaları temizleyin.  
Ayrıntılar için bkz. [Günlük Bakım](#) (sayfa 213).

- **Çözünürlük uygun mu?**

### Çözüm

Tarayıcı sürücüsünde daha yüksek bir çözünürlük belirtin.

- **Tarayıcı sürücüsünde ayarlar gri tonlamalı veya renkli modunda taranacak şekilde mi yapılandırıldı?**

### Çözüm

Tarayıcı sürücüsünde ayarları siyah ve beyaz modunda taranacak şekilde yapılandırın.  
Gri tonlamalı veya renkli modunda tarama yaparken taranan görüntü keskin ve net olmayabilir.

- **Belge yabancı bir madde (toz, kağıt tozu gibi) var mı?**

### Çözüm

Belgedeki yabancı maddeleri alın.

ADF içindeki cama veya düz yataklının belge yatağına [fi-8290/fi-8270/fi-8250/fi-8250U] yabancı bir madde bulaşp görüntünün kirlî görünmesine neden olabilir.

## Görüntü Bozuk veya Bulanık

### Aşağıdaki noktaları kontrol edin

- Belgeleri düz yataklı ile tararken belge pedi ve belge yatağı temiz mi? [fi-8290/fi-8270/fi-8250/fi-8250U] (sayfa 308)
- ADF içindeki cam ve silindirler temiz mi? (sayfa 308)
- Tarama sırasında ADF aşağıya doğru itiliyor mu? Veya ADF üzerinde ağır bir nesne var mı? (sayfa 308)
- Tarama sabit olmayan veya titreşimli bir yerde mi yapıldı? (sayfa 308)
- Tarayıcı düz ve dengeli bir yüzey üzerinde mi duruyor? Tarayıcının alt kısmına kauçuk pedler takılı mı? (sayfa 309)
- Belge buruşuk veya kıvrılmış mı? (sayfa 309)
- Bir kitapçık mı taradınız? (sayfa 309)

Sorun hâlâ devam ederse önce [Tarayıcı Teknik Servisi ile İletişime Geçmeden Önce \(sayfa 331\)](#) bölümündeki tüm öğeleri kontrol edin, ardından bu ürünü satın aldığınız distribütörle veya satıcıyla temasa geçin. Bu ürünle birlikte verilmişse İletişim Listesindeki iletişim bilgilerine bakın veya bu ürünle birlikte verilen Güvenlik Önlemleri bölümünde belirtilmişse, Sorular için İletişim Bilgileri bölümündeki iletişim bilgilerine bakın ve ardından sorunuzu sorun.

- **Belgeleri düz yataklı ile tararken belge pedi ve belge yatağı temiz mi? [fi-8290/fi-8270/fi-8250/fi-8250U]**

### Çözüm

Kirli parçaları temizleyin.  
Ayrıntılar için bkz. [Günlük Bakım \(sayfa 213\)](#).

- **ADF içindeki cam ve silindirler temiz mi?**

### Çözüm

Kirli parçaları temizleyin.  
Ayrıntılar için bkz. [Günlük Bakım \(sayfa 213\)](#).

- **Tarama sırasında ADF aşağıya doğru itiliyor mu? Veya ADF üzerinde ağır bir nesne var mı?**

### Çözüm

ADF'nin üst kısmını aşağıya doğru itirmeyin veya tarama sırasında ADF üzerine ağır nesnelere koymayın.

- **Tarama sabit olmayan veya titreşimli bir yerde mi yapıldı?**

### Çözüm

Taramayı sabit ve titreşimsiz bir yerde yapın.

- **Tarayıcı düz ve dengeli bir yüzey üzerinde mi duruyor? Tarayıcının alt kısmına kauçuk pedler takılı mı?**

#### **Çözüm**

Tarayıcıyı düz ve dengeli bir yüzeye yerleştirin.  
Veya tarayıcının altına kauçuk pedler takın.

- **Belge buruşuk veya kıvrılmış mı?**

#### **Çözüm**

Belgedeki buruşuklukları veya kıvrımları düzeltin.

- **Bir kitapçık mı taradınız?**

#### **Çözüm**

Açık bir kitapçığı tararken, kitapçığı ADF kağıt kanalına (besleyici) daha fazla sayfaya sahip olan tarafın kenarı önde olacak şekilde yükleyin. Bir kitapçığı yanlış yönde tararsanız, kitapçık zarar görebilir veya görüntü dikey olarak uzatılabilir.

Kitapçığı tamamen açın ve ADF kağıt kanalına (besleyici) yükleyin. Aksi takdirde kitapçık beslenmeyebilir.

Bir kitapçığı olduğu gibi tararsanız ve taranan görüntü bozuk çıkarsa, kitapçığı Kitapçık Aktarım Kağıdının içine yerleştirin ve bir tarama yapın.

## Görüntüler Üzerinde Dikey Çizgiler Var

### Aşağıdaki noktaları kontrol edin

- Belgeleri düz yataklı ile tararken belge pedi ve belge yatağı temiz mi? [[fi-8290/fi-8270/fi-8250/fi-8250U](#)] (sayfa 310)
- ADF içindeki cam ve silindirler temiz mi? (sayfa 310)
- Belge yabancı bir madde (toz, kağıt tozu gibi) var mı? (sayfa 310)
- Bir tarama için tarayıcı sürücüsünde [[Dikey çizgileri azaltma](#)] etkinleştirilmiş mi? (sayfa 310)  
Sorun hâlâ devam ederse önce [Tarayıcı Teknik Servisi ile İletişime Geçmeden Önce](#) (sayfa 331) bölümündeki tüm öğeleri kontrol edin, ardından bu ürünü satın aldığınız distribütörle veya satıcıyla temasa geçin. Bu ürünle birlikte verilmişse İletişim Listesindeki iletişim bilgilerine bakın veya bu ürünle birlikte verilen Güvenlik Önlemleri bölümünde belirtilmişse, Sorular için İletişim Bilgileri bölümündeki iletişim bilgilerine bakın ve ardından sorunuzu sorun.

- **Belgeleri düz yataklı ile tararken belge pedi ve belge yatağı temiz mi? [[fi-8290/fi-8270/fi-8250/fi-8250U](#)]**

### Çözüm

Kirli parçaları temizleyin.

Ayrıntılar için bkz. [Günlük Bakım](#) (sayfa 213).

- **ADF içindeki cam ve silindirler temiz mi?**

### Çözüm

Kirli parçaları temizleyin.

Ayrıntılar için bkz. [Günlük Bakım](#) (sayfa 213).

- **Belge yabancı bir madde (toz, kağıt tozu gibi) var mı?**

### Çözüm

Belgedeki yabancı maddeleri alın.

ADF içindeki cama veya düz yataklının belge yatağına [[fi-8290/fi-8270/fi-8250/fi-8250U](#)] yabancı bir madde bulaşıp görüntünün kirli görünmesine neden olabilir.

- **Bir tarama için tarayıcı sürücüsünde [[Dikey çizgileri azaltma](#)] etkinleştirilmiş mi?**

### Çözüm

Tarayıcı sürücüsünde [[Dikey çizgileri azaltma](#)]’yı etkinleştirin ve bir tarama yapın.

## Güç Açıldıktan Sonra LCD'de bir Hata (Hata Kodu "U0:10", "U4:40" veya "U5:4A") Görüntüleniyor [fi-8190/fi-8290/fi-8170/fi-8270]

### Aşağıdaki noktaları kontrol edin

- Taşıma kilidini açtınız mı? [fi-8290/fi-8270] (sayfa 311)
- ADF iyice kapatılmış mı? (sayfa 311)
- Yazdırma bölümü (damgalayıcı kapağı) iyice kapatılmış mı? (damgalayıcı takılmışsa) [fi-8190/fi-8170] (sayfa 311)

Sorun hâlâ devam ederse önce [Tarayıcı Teknik Servisi ile İletişime Geçmeden Önce](#) (sayfa 331) bölümündeki tüm öğeleri kontrol edin, ardından bu ürünü satın aldığınız distribütörle veya satıcıyla temasa geçin. Bu ürünle birlikte verilmişse İletişim Listesindeki iletişim bilgilerine bakın veya bu ürünle birlikte verilen Güvenlik Önlemleri bölümünde belirtilmişse, Sorular için İletişim Bilgileri bölümündeki iletişim bilgilerine bakın ve ardından sorunuzu sorun.

- **Taşıma kilidini açtınız mı? [fi-8290/fi-8270]**

### Çözüm

Tarayıcıyı kapatın ve taşıma kilidi açın.

Tarayıcının nasıl kapatılacağı ile ilgili ayrıntılar için bkz. [Tarayıcıyı Açma/Kapatma](#) (sayfa 69).

Taşıma kilidinin nasıl açılacağı ile ilgili ayrıntılar için bkz. [Taşıma kilidi hatası \[fi-8290/fi-8270/fi-8250/fi-8250U\]](#) (sayfa 273).

- **ADF iyice kapatılmış mı?**

### Çözüm

ADF'yi sıkıca kapatın.

Ayrıntılar için bkz. [ADF'yi Kapatma](#) (sayfa 75).

- **Yazdırma bölümü (damgalayıcı kapağı) iyice kapatılmış mı? (damgalayıcı takılmışsa) [fi-8190/fi-8170]**

### Çözüm

Yazdırma bölümünü (damgalayıcı kapağı) iyice kapatın.

Ayrıntılar için fi-819PRB Damgalayıcı İşletmen Kılavuzuna bakın.

## Güç Açıldıktan Sonra İşlev Numarası Göstergesinde bir Hata ("E" veya Başka bir Harf veya Numara) Görüntüleniyor [fi-8150/fi-8250/fi-8150U/fi-8250U]

### Aşağıdaki noktaları kontrol edin

- Taşıma kilidini açtınız mı? [fi-8250/fi-8250U] (sayfa 312)
- ADF iyice kapatılmış mı? (sayfa 312)
- Yazdırma bölümü (damgalayıcı kapağı) iyice kapatılmış mı? (damgalayıcı takılmışsa) [fi-8150/fi-8150U] (sayfa 312)

Sorun hâlâ devam ederse önce [Tarayıcı Teknik Servisi ile İletişime Geçmeden Önce](#) (sayfa 331) bölümündeki tüm öğeleri kontrol edin, ardından bu ürünü satın aldığınız distribütörle veya satıcıyla temasa geçin. Bu ürünle birlikte verilmişse İletişim Listesindeki iletişim bilgilerine bakın veya bu ürünle birlikte verilen Güvenlik Önlemleri bölümünde belirtilmişse, Sorular için İletişim Bilgileri bölümündeki iletişim bilgilerine bakın ve ardından sorunuzu sorun.

- **Taşıma kilidini açtınız mı? [fi-8250/fi-8250U]**

### Çözüm

Tarayıcıyı kapatın ve taşıma kilidi açın.

Tarayıcının nasıl kapatılacağı ile ilgili ayrıntılar için bkz. [Tarayıcıyı Açma/Kapatma](#) (sayfa 69).

Taşıma kilidinin nasıl açılacağı ile ilgili ayrıntılar için bkz. [Taşıma kilidi hatası](#) [fi-8290/fi-8270/fi-8250/fi-8250U] (sayfa 273).

- **ADF iyice kapatılmış mı?**

### Çözüm

ADF'yi sıkıca kapatın.

Ayrıntılar için bkz. [ADF'yi Kapatma](#) (sayfa 75).

- **Yazdırma bölümü (damgalayıcı kapağı) iyice kapatılmış mı? (damgalayıcı takılmışsa) [fi-8150/fi-8150U]**

### Çözüm

Yazdırma bölümünü (damgalayıcı kapağı) iyice kapatın.

Ayrıntılar için fi-819PRB Damgalayıcı İşletmen Kılavuzuna bakın.



## Tarayıcıya Sıklıkla Üst Üste Binmiş Belgeler Besleniyor

### Aşağıdaki noktaları kontrol edin

- Belgeler kağıt gereksinimlerini karşılıyor mu? (sayfa 313)
  - (Aktarım) Kağıt mı kullanıyorsunuz? (sayfa 313)
  - Üst üste binmiş belge tespit ayarı etkinleştirilmişse, belgeler üst üste binmiş belgeleri doğru tespit etme koşullarını yerine getiriyor mu? (sayfa 313)
  - Yerleştirmeden önce belgeleri yelpazelediniz mi? (sayfa 314)
  - Belgeler taramadan hemen önce fotokopi makinesi veya lazer yazıcı ile mi yazdırıldı? (sayfa 314)
  - Belge yığını 10 mm'den ince mi? (sayfa 314)
  - Fren silindiri ve toplama silindiri doğru takılmış mı? (sayfa 314)
  - Fren silindiri ve toplama silindiri temiz mi? (sayfa 314)
  - Fren silindiri ve toplama silindiri aşınmış mı? (sayfa 314)
  - Tarayıcıyı 2.000 metreden yüksekte bir yükseklikte mi kullanıyorsunuz? (sayfa 315)
- Sorun hâlâ devam ederse önce [Tarayıcı Teknik Servisi ile İletişime Geçmeden Önce \(sayfa 331\)](#) bölümündeki tüm öğeleri kontrol edin, ardından bu ürünü satın aldığınız distribütörle veya satıcıyla temasa geçin. Bu ürünle birlikte verilmişse İletişim Listesindeki iletişim bilgilerine bakın veya bu ürünle birlikte verilen Güvenlik Önlemleri bölümünde belirtilmişse, Sorular için İletişim Bilgileri bölümündeki iletişim bilgilerine bakın ve ardından sorunuzu sorun.

### • Belgeler kağıt gereksinimlerini karşılıyor mu?

#### Çözüm

Gereksinimleri karşılayan belgeleri kullanın.  
Ayrıntılar için bkz. [Taranabilen Belgeler \(sayfa 113\)](#).

### • (Aktarım) Kağıt mı kullanıyorsunuz?

#### Çözüm

Tarayıcı sürücüsündeki tarama ayarlarını bunları kullanacak şekilde yapılandırın.  
Ayrıntılar için şuraya bakın:

- [A4/Mektup Boyutundan Büyük Belgeleri Tarama \(sayfa 187\)](#)
- [Fotoğraf ve Kupürleri Zarar Vermeden Tarama \(sayfa 190\)](#)
- [Pasaport Gibi Kitapçıkları Zarar Vermeden Tarama \(sayfa 192\)](#)

### • Üst üste binmiş belge tespit ayarı etkinleştirilmişse, belgeler üst üste binmiş belgeleri doğru tespit etme koşullarını yerine getiriyor mu?

#### Çözüm

Bazı belgeler yanlışlıkla üst üste binmiş belgeler olarak algılanabilir.  
Ayrıntılar için bkz. [Üst Üste Binmiş Belgeleri \(Çoklu Besleme\) Doğru Tespit Etmek için Gerekli Koşullar \(sayfa 121\)](#).

Gerekirse üst üste binmiş belgeleri tespit etme alanını belirleyin.

Ayrıntılar için bkz. [Üst Üste Binmiş Belgelerin Tespiti için bir Alan Belirleme \[Çoklu besleme tespit alanı ayarı\] \(sayfa 380\)](#).

● **Yerleştirmeden önce belgeleri yelpazelediniz mi?**

**Çözüm**

Belgeleri yelpazeleyin.

Ayrıntılar için bkz. [ADF Kağıt Kanalına \(Besleyici\) Yükleme Üzere Belgeleri Hazırlama \(sayfa 107\)](#).

● **Belgeler taramadan hemen önce fotokopi makinesi veya lazer yazıcı ile mi yazdırıldı?**

**Çözüm**

Statik elektriği gidermek için belgeleri havalandırın.

Ayrıntılar için bkz. [ADF Kağıt Kanalına \(Besleyici\) Yükleme Üzere Belgeleri Hazırlama \(sayfa 107\)](#).

● **Belge yığını 10 mm'den ince mi?**

**Çözüm**

Kalınlığı 10 mm'ye kadar belge yığınların yüklenebilir. Belge yığınının kalınlığı 10 mm'den az olacak şekilde yaprak adedini azaltın.

● **Fren silindiri ve toplama silindiri doğru takılmış mı?**

**Çözüm**

Fren silindiri ve toplama silindirini doğru takın.

Ayrıntılar için bkz. [Fren Silindirini Değiştirme \(sayfa 232\)](#) ve [Toplama Silindirini Değiştirme \(sayfa 237\)](#).

● **Fren silindiri ve toplama silindiri temiz mi?**

**Çözüm**

Fren silindiri ve toplama silindirini temizleyin.

Ayrıntılar için bkz. [Günlük Bakım \(sayfa 213\)](#).

● **Fren silindiri ve toplama silindiri aşınmış mı?**

**Çözüm**

Fren silindiri ve toplama silindiri sayaçlarını kontrol edin.

● fi-8190/fi-8290/fi-8170/fi-8270 için

Aşağıdaki yöntemlerden birini kullanarak fren silindiri ve toplama silindiri sayaçlarını kontrol edin.

- İşletmen panelinin [Ayarlar Menüsü] ekranında [5:Tükenebilir parça sayaçları] altında fren silindiri ve toplama silindiri sayaçlarını kontrol edin.

Ayrıntılar için bkz. [Ayarlar Menüsünü Kullanma \(sayfa 142\)](#).

- Software Operation Panel'deki fren silindiri ve toplama silindiri sayaçlarını kontrol edin.

Ayrıntılar için bkz. [Yaprak Sayaçlarını Kontrol Etme \(sayfa 351\)](#).

- fi-8150/fi-8250/fi-8150U/fi-8250U için  
Software Operation Panel'deki fren silindiri ve toplama silindiri sayaçlarını kontrol edin.  
Ayrıntılar için bkz. [Yaprak Sayaçlarını Kontrol Etme \(sayfa 351\)](#).  
Gerekliyse fren silindiri ve toplama silindirini temizleyin.  
Ayrıntılar için bkz. [Fren Silindirini Değişirme \(sayfa 232\)](#) ve [Toplama Silindirini Değişirme \(sayfa 237\)](#).

- **Tarayıcıyı 2.000 metreden yüksekte bir yükseklikte mi kullanıyorsunuz?**

#### **Çözüm**

Software Operation Panel'de [Yüksek yükseklik modu]'nu etkinleştirin.  
Ayrıntılar için bkz. [Yüksek Yükseklikte Tarama \[Yüksek yükseklik modu\] \(sayfa 374\)](#).  
Tarayıcı 2.000 metrenin altındaki yükseklerde [Yüksek yükseklik modu] etkinleştirilmiş olarak kullanılıyorsa, üst üste binmiş belgeler tespit edilemeyebilir.

## ADF'ye Belgenin Beslenmeme Durumu Sıkça Meydana Geliyor

### Aşağıdaki noktaları kontrol edin

- Belgeler kağıt gereksinimlerini karşılıyor mu? (sayfa 316)
- Yerleştirmeden önce belgeleri yelpazelediniz mi? (sayfa 316)
- Fren silindiri ve toplama silindiri doğru takılmış mı? (sayfa 316)
- Fren silindiri ve toplama silindiri temiz mi? (sayfa 316)
- Fren silindiri ve toplama silindiri aşınmış mı? (sayfa 316)

Sorun hâlâ devam ederse önce [Tarayıcı Teknik Servisi ile İletişime Geçmeden Önce \(sayfa 331\)](#) bölümündeki tüm öğeleri kontrol edin, ardından bu ürünü satın aldığınız distribütörle veya satıcıyla temasa geçin. Bu ürünle birlikte verilmişse İletişim Listesindeki iletişim bilgilerine bakın veya bu ürünle birlikte verilen Güvenlik Önlemleri bölümünde belirtilmişse, Sorular için İletişim Bilgileri bölümündeki iletişim bilgilerine bakın ve ardından sorunuzu sorun.

- **Belgeler kağıt gereksinimlerini karşılıyor mu?**

#### Çözüm

Gereksinimleri karşılayan belgeleri kullanın.  
Ayrıntılar için bkz. [Taranabilen Belgeler \(sayfa 113\)](#).

- **Yerleştirmeden önce belgeleri yelpazelediniz mi?**

#### Çözüm

Belgeleri yelpazeleyin.  
Ayrıntılar için bkz. [ADF Kağıt Kanalına \(Besleyici\) Yükleme Üzere Belgeleri Hazırlama \(sayfa 107\)](#).

- **Fren silindiri ve toplama silindiri doğru takılmış mı?**

#### Çözüm

Fren silindiri ve toplama silindirini doğru takın.  
Ayrıntılar için bkz. [Fren Silindirini Değiştirme \(sayfa 232\)](#) ve [Toplama Silindirini Değiştirme \(sayfa 237\)](#).

- **Fren silindiri ve toplama silindiri temiz mi?**

#### Çözüm

Fren silindiri ve toplama silindirini temizleyin.  
Ayrıntılar için bkz. [Günlük Bakım \(sayfa 213\)](#).

- **Fren silindiri ve toplama silindiri aşınmış mı?**

#### Çözüm

Fren silindiri ve toplama silindiri sayaçlarını kontrol edin.

- fi-8190/fi-8290/fi-8170/fi-8270 için

Aşağıdaki yöntemlerden birini kullanarak fren silindiri ve toplama silindiri sayaçlarını kontrol edin.

- İşletmen panelinin [Ayarlar Menüsü] ekranında [5:Tükenebilir parça sayaçları] altında fren silindiri ve toplama silindiri sayaçlarını kontrol edin.

Ayrıntılar için bkz. [Ayarlar Menüsünü Kullanma \(sayfa 142\)](#).

- Software Operation Panel'deki fren silindiri ve toplama silindiri sayaçlarını kontrol edin.

Ayrıntılar için bkz. [Yaprak Sayaçlarını Kontrol Etme \(sayfa 351\)](#).

● fi-8150/fi-8250/fi-8150U/fi-8250U için

Software Operation Panel'deki fren silindiri ve toplama silindiri sayaçlarını kontrol edin.

Ayrıntılar için bkz. [Yaprak Sayaçlarını Kontrol Etme \(sayfa 351\)](#).

Gerekirse fren silindiri ve toplama silindirini temizleyin.

Ayrıntılar için bkz. [Fren Silindirini Değiştirme \(sayfa 232\)](#) ve [Toplama Silindirini Değiştirme \(sayfa 237\)](#).

## Kağıt Koruması Sık Sık Kapanıyor

### Aşağıdaki noktaları kontrol edin

- Belgeler kağıt gereksinimlerini karşılıyor mu? (sayfa 318)
- ADF'nin içinde yabancı madde var mı? (sayfa 318)
- Fren silindiri ve toplama silindiri doğru takılmış mı? (sayfa 318)
- Fren silindiri ve toplama silindiri temiz mi? (sayfa 318)
- Fren silindiri ve toplama silindiri aşınmış mı? (sayfa 319)
- Kağıt koruma işlevi için hassasiyet seviyesi yüksek olarak mı ayarlanmış? (sayfa 319)

Sorun hâlâ devam ederse önce [Tarayıcı Teknik Servisi ile İletişime Geçmeden Önce](#) (sayfa 331) bölümündeki tüm öğeleri kontrol edin, ardından bu ürünü satın aldığınız distribütörle veya satıcıyla temasa geçin. Bu ürünle birlikte verilmişse İletişim Listesindeki iletişim bilgilerine bakın veya bu ürünle birlikte verilen Güvenlik Önlemleri bölümünde belirtilmişse, Sorular için İletişim Bilgileri bölümündeki iletişim bilgilerine bakın ve ardından sorunuzu sorun.

- **Belgeler kağıt gereksinimlerini karşılıyor mu?**

#### Çözüm

Gereksinimleri karşılayan belgeleri kullanın.  
Ayrıntılar için bkz. [Taranabilen Belgeler](#) (sayfa 113).

- **ADF'nin içinde yabancı madde var mı?**

#### Çözüm

ADF'yi temizleyin.  
ADF'deki yabancı maddeleri alın.  
Ayrıntılar için bkz. [Günlük Bakım](#) (sayfa 213).

- **Fren silindiri ve toplama silindiri doğru takılmış mı?**

#### Çözüm

Fren silindiri ve toplama silindirini doğru takın.  
Ayrıntılar için bkz. [Fren Silindirini Değiştirme](#) (sayfa 232) ve [Toplama Silindirini Değiştirme](#) (sayfa 237).

- **Fren silindiri ve toplama silindiri temiz mi?**

#### Çözüm

Fren silindiri ve toplama silindirini temizleyin.  
Ayrıntılar için bkz. [Günlük Bakım](#) (sayfa 213).

- **Fren silindiri ve toplama silindiri aşınmış mı?**

### Çözüm

Fren silindiri ve toplama silindiri sayaçlarını kontrol edin.

- fi-8190/fi-8290/fi-8170/fi-8270 için

Aşağıdaki yöntemlerden birini kullanarak fren silindiri ve toplama silindiri sayaçlarını kontrol edin.

- İşletmen panelinin [Ayarlar Menüsü] ekranında [5:Tükenebilir parça sayaçları] altında fren silindiri ve toplama silindiri sayaçlarını kontrol edin.

Ayrıntılar için bkz. [Ayarlar Menüsünü Kullanma \(sayfa 142\)](#).

- Software Operation Panel'deki fren silindiri ve toplama silindiri sayaçlarını kontrol edin.

Ayrıntılar için bkz. [Yaprak Sayaçlarını Kontrol Etme \(sayfa 351\)](#).

- fi-8150/fi-8250/fi-8150U/fi-8250U için

Software Operation Panel'deki fren silindiri ve toplama silindiri sayaçlarını kontrol edin.

Ayrıntılar için bkz. [Yaprak Sayaçlarını Kontrol Etme \(sayfa 351\)](#).

Gerekirse fren silindiri ve toplama silindirini temizleyin.

Ayrıntılar için bkz. [Fren Silindirini Değiştirme \(sayfa 232\)](#) ve [Toplama Silindirini Değiştirme \(sayfa 237\)](#).

- **Kağıt koruma işlevi için hassasiyet seviyesi yüksek olarak mı ayarlanmış?**

### Çözüm

Kağıt koruma hassasiyeti seviyesini düşürün.

- fi-8190/fi-8290/fi-8170/fi-8270 için

Kağıt koruma hassasiyeti seviyesini düşürmek için aşağıdaki işlemlerden birini yapın.

- [Eğrilik Hassas.] için [1:Normal] seçeneğini ve [Kağıt sıkışması sesine hassaslık] için [1:Düşük] seçeneğini [18: işletmen panelindeki [Ayarlar Menüsü] ekranında [18:Kağıt Koruma] altında seçin.

Ayrıntılar için bkz. [Ayarlar Menüsünü Kullanma \(sayfa 142\)](#).

- Software Operation Panel'de [Besleme Eğriliği] için [Normal] seçeneğini ve [Kağıt sıkışması sesini tespit et] için [Düşük] seçeneğini seçin.

Ayrıntılar için bkz. [Kağıt Koruması için Hassasiyet Seviyesini Belirleme \[Kağıt koruma hassasiyet seviyesi\] \(sayfa 371\)](#).

- fi-8150/fi-8250/fi-8150U/fi-8250U için

Software Operation Panel'de [Besleme Eğriliği] için [Normal] seçeneğini seçin.

Ayrıntılar için bkz. [Kağıt Koruması için Hassasiyet Seviyesini Belirleme \[Kağıt koruma hassasiyet seviyesi\] \(sayfa 371\)](#).

## Kağıt Sıkışmaları/Toplama Hataları Sıkça Meydana Geliyor

### Aşağıdaki noktaları kontrol edin

- Belgeler kağıt gereksinimlerini karşılıyor mu? (sayfa 320)
- ADF'nin içinde yabancı madde var mı? (sayfa 320)
- ADF'nin içinde bir belge kaldı mı? (sayfa 320)
- Fren silindiri ve toplama silindiri doğru takılmış mı? (sayfa 320)
- Fren silindiri ve toplama silindiri temiz mi? (sayfa 321)
- Fren silindiri ve toplama silindiri aşınmış mı? (sayfa 321)

Sorun hâlâ devam ederse önce [Tarayıcı Teknik Servisi ile İletişime Geçmeden Önce](#) (sayfa 331) bölümündeki tüm öğeleri kontrol edin, ardından bu ürünü satın aldığınız distribütörle veya satıcıyla temasa geçin. Bu ürünle birlikte verilmişse İletişim Listesindeki iletişim bilgilerine bakın veya bu ürünle birlikte verilen Güvenlik Önlemleri bölümünde belirtilmişse, Sorular için İletişim Bilgileri bölümündeki iletişim bilgilerine bakın ve ardından sorunuzu sorun.

- **Belgeler kağıt gereksinimlerini karşılıyor mu?**

#### Çözüm

Gereksinimleri karşılayan belgeleri kullanın.  
Ayrıntılar için bkz. [Taranabilen Belgeler](#) (sayfa 113).

- **ADF'nin içinde yabancı madde var mı?**

#### Çözüm

ADF'yi temizleyin.  
ADF'deki yabancı maddeleri alın.  
Ayrıntılar için bkz. [Günlük Bakım](#) (sayfa 213).

- **ADF'nin içinde bir belge kaldı mı?**

#### Çözüm

Belgeyi ADF'den çıkartın.  
Ayrıntılar için bkz. [Bir Kağıt Sıkışması Oluştığında](#) (sayfa 245).

- **Fren silindiri ve toplama silindiri doğru takılmış mı?**

#### Çözüm

Fren silindiri ve toplama silindirini doğru takın.  
Ayrıntılar için bkz. [Fren Silindirini Değiştirme](#) (sayfa 232) ve [Toplama Silindirini Değiştirme](#) (sayfa 237).



- **Fren silindiri ve toplama silindiri temiz mi?**

**Çözüm**

Fren silindiri ve toplama silindirini temizleyin.  
Ayrıntılar için bkz. [Günlük Bakım \(sayfa 213\)](#).

- **Fren silindiri ve toplama silindiri aşınmış mı?**

**Çözüm**

Fren silindiri ve toplama silindiri sayaçlarını kontrol edin.

- fi-8190/fi-8290/fi-8170/fi-8270 için

Aşağıdaki yöntemlerden birini kullanarak fren silindiri ve toplama silindiri sayaçlarını kontrol edin.

- İşletmen panelinin [Ayarlar Menüsü] ekranında [5:Tükenebilir parça sayaçları] altında fren silindiri ve toplama silindiri sayaçlarını kontrol edin.

Ayrıntılar için bkz. [Ayarlar Menüsünü Kullanma \(sayfa 142\)](#).

- Software Operation Panel'deki fren silindiri ve toplama silindiri sayaçlarını kontrol edin.

Ayrıntılar için bkz. [Yaprak Sayaçlarını Kontrol Etme \(sayfa 351\)](#).

- fi-8150/fi-8250/fi-8150U/fi-8250U için

Software Operation Panel'deki fren silindiri ve toplama silindiri sayaçlarını kontrol edin.

Ayrıntılar için bkz. [Yaprak Sayaçlarını Kontrol Etme \(sayfa 351\)](#).

Gerekirse fren silindiri ve toplama silindirini temizleyin.

Ayrıntılar için bkz. [Fren Silindirini Değiştirme \(sayfa 232\)](#) ve [Toplama Silindirini Değiştirme \(sayfa 237\)](#).

## Taranan Görüntü Asıl Görüntüden Uzun

### Aşağıdaki noktaları kontrol edin

- Silindirler temiz mi? (sayfa 322)
- Belgeler kağıt gereksinimlerini karşılıyor mu? (sayfa 322)
- Fren silindiri ve toplama silindiri aşınmış mı? (sayfa 322)
- Büyütme seviyesini ayarladınız mı? (sayfa 323)
- Bir kitapçık mı taradınız? (sayfa 323)

Sorun hâlâ devam ederse önce [Tarayıcı Teknik Servisi ile İletişime Geçmeden Önce \(sayfa 331\)](#) bölümündeki tüm öğeleri kontrol edin, ardından bu ürünü satın aldığınız distribütörle veya satıcıyla temasa geçin. Bu ürünle birlikte verilmişse İletişim Listesindeki iletişim bilgilerine bakın veya bu ürünle birlikte verilen Güvenlik Önlemleri bölümünde belirtilmişse, Sorular için İletişim Bilgileri bölümündeki iletişim bilgilerine bakın ve ardından sorunuzu sorun.

### ● Silindirler temiz mi?

#### Çözüm

Silindirleri temizleyin.  
Ayrıntılar için bkz. [Günlük Bakım \(sayfa 213\)](#).

### ● Belgeler kağıt gereksinimlerini karşılıyor mu?

#### Çözüm

Gereksinimleri karşılayan belgeleri kullanın.  
Ayrıntılar için bkz. [Taranabilen Belgeler \(sayfa 113\)](#).

### ● Fren silindiri ve toplama silindiri aşınmış mı?

#### Çözüm

Fren silindiri ve toplama silindiri sayaçlarını kontrol edin.

- fi-8190/fi-8290/fi-8170/fi-8270 için  
Aşağıdaki yöntemlerden birini kullanarak fren silindiri ve toplama silindiri sayaçlarını kontrol edin.
  - İşletmen panelinin [Ayarlar Menüsü] ekranında [5:Tükenebilir parça sayaçları] altında fren silindiri ve toplama silindiri sayaçlarını kontrol edin.  
Ayrıntılar için bkz. [Ayarlar Menüsünü Kullanma \(sayfa 142\)](#).
  - Software Operation Panel'deki fren silindiri ve toplama silindiri sayaçlarını kontrol edin.  
Ayrıntılar için bkz. [Yaprak Sayaçlarını Kontrol Etme \(sayfa 351\)](#).
- fi-8150/fi-8250/fi-8150U/fi-8250U için  
Software Operation Panel'deki fren silindiri ve toplama silindiri sayaçlarını kontrol edin.  
Ayrıntılar için bkz. [Yaprak Sayaçlarını Kontrol Etme \(sayfa 351\)](#).  
Gerekirse fren silindiri ve toplama silindirini temizleyin.  
Ayrıntılar için bkz. [Fren Silindirini Değiştirme \(sayfa 232\)](#) ve [Toplama Silindirini Değiştirme \(sayfa 237\)](#).

- **Büyütme seviyesini ayarladınız mı?**

**Çözüm**

Software Operation Panel'de, besleme yönü için büyütme seviyesini ayarlayın.

Ayrıntılar için bkz. [Taramaya Başlama Konumunu Ayarlama \[Uzaklık ayarı/Dikey büyütme ayarı\] \(sayfa 359\)](#).

- **Bir kitapçık mı taradınız?**

**Çözüm**

Açık bir kitapçığı tararken, kitapçığı ADF kağıt kanalına (besleyici) daha fazla sayfaya sahip olan tarafın kenarı önde olacak şekilde yükleyin. Bir kitapçığı yanlış yönde tararsanız, kitapçık zarar görebilir veya görüntü dikey olarak uzatılabilir.

Kitapçığı tamamen açın ve ADF kağıt kanalına (besleyici) yükleyin. Aksi takdirde kitapçık beslenmeyebilir.

Bir kitapçığı olduğu gibi tararsanız ve taranan görüntü bozuk çıkarsa, kitapçığı Kitapçık Aktarım Kağıdının içine yerleştirin ve bir tarama yapın.

## Taranan Görüntünün Üst veya Alt Kısımında Gölgeler Var

### Aşağıdaki noktaları kontrol edin

- [Taramaya başlama konumunu \(uzaklık\) ayarladınız mı? \(sayfa 324\)](#)
- [Kenarlardaki gölgeyi doldurmak için kenar dolgusu işlevini kullandınız mı? \(sayfa 324\)](#)  
Sorun hâlâ devam ederse önce [Tarayıcı Teknik Servisi ile İletişime Geçmeden Önce \(sayfa 331\)](#) bölümündeki tüm öğeleri kontrol edin, ardından bu ürünü satın aldığınız distribütörle veya satıcıyla temasa geçin. Bu ürünle birlikte verilmişse İletişim Listesindeki iletişim bilgilerine bakın veya bu ürünle birlikte verilen Güvenlik Önlemleri bölümünde belirtilmişse, Sorular için İletişim Bilgileri bölümündeki iletişim bilgilerine bakın ve ardından sorunuzu sorun.

### ● Taramaya başlama konumunu (uzaklık) ayarladınız mı?

#### Çözüm

Software Operation Panel'de dikey uzaklığı ayarlayın.

Ayrıntılar için bkz. [Taramaya Başlama Konumunu Ayarlama \[Uzaklık ayarı/Dikey büyütme ayarı\] \(sayfa 359\)](#).

### ● Kenarlardaki gölgeyi doldurmak için kenar dolgusu işlevini kullandınız mı?

#### Çözüm

Kağıt koruma hassasiyeti seviyesini düşürmek için aşağıdaki işlemlerden birini yapın.

- Software Operation Panel'de kenarın etrafındaki gölgeyi doldurun.  
Ayrıntılar için bkz. [Görüntülerin Çevresindeki Gölgeyi/Çizgileri Kaldırma \[Kenar dolgusu \(ADF\)/ Kenar dolgusu \(düz yataklı\) \[fi-8290/fi-8270/fi-8250/fi-8250U\]\] \(sayfa 361\)](#).
- Tarayıcı sürücüsünde, kenarın etrafındaki gölgeyi doldurun.  
Ayrıntılar için tarayıcı sürücüsünün yardımına bakın.

## Belgede Siyah İzler Var

### Aşağıdaki noktaları kontrol edin

- [Kurşun kalemle veya karbon kağıda yazılmış belgeler mi tarıyorsunuz? \(sayfa 325\)](#)
- [ADF içindeki cam ve silindirler temiz mi? \(sayfa 325\)](#)

Sorun hâlâ devam ederse önce [Tarayıcı Teknik Servisi ile İletişime Geçmeden Önce \(sayfa 331\)](#) bölümündeki tüm öğeleri kontrol edin, ardından bu ürünü satın aldığınız distribütörle veya satıcıyla temasa geçin. Bu ürünle birlikte verilmişse İletişim Listesindeki iletişim bilgilerine bakın veya bu ürünle birlikte verilen Güvenlik Önlemleri bölümünde belirtilmişse, Sorular için İletişim Bilgileri bölümündeki iletişim bilgilerine bakın ve ardından sorunuzu sorun.

- **Kurşun kalemle veya karbon kağıda yazılmış belgeler mi tarıyorsunuz?**

### Çözüm

Kurşun kalemle yazılmış belgeleri tararken, silindirleri sık sık temizlemeye dikkat edin. Ayrıntılar için bkz. [Günlük Bakım \(sayfa 213\)](#).

- **ADF içindeki cam ve silindirler temiz mi?**

### Çözüm

Kirli parçaları temizleyin. Ayrıntılar için bkz. [Günlük Bakım \(sayfa 213\)](#).

## (Aktarım) Kağıt Kolayca Yüklenmiyor veya Kağıt Sıkışması Oluyor

### Aşağıdaki noktaları kontrol edin

- Sürekli olarak (Aktarım) Kağıt mı taradınız? (sayfa 326)
- (Aktarım) Kağıt temiz mi? (sayfa 326)
- (Aktarım) Kağıdı ADF kağıt kanalına (besleyici) yükledikten sonra mı taramaya başladınız? (sayfa 326)
- ADF içindeki cam ve silindirler temiz mi? (sayfa 327)
- Fren silindiri ve toplama silindiri aşınmış mı? (sayfa 327)
- ADF'nin içinde yabancı madde var mı? (sayfa 327)
- Fotoğraf Aktarım Kağıdı/Fotoğraf Aktarım Kağıdının içine kalın bir belge mi yerleştirdiniz? (sayfa 327)

Sorun hâlâ devam ederse önce [Tarayıcı Teknik Servisi ile İletişime Geçmeden Önce \(sayfa 331\)](#) bölümündeki tüm öğeleri kontrol edin, ardından bu ürünü satın aldığınız distribütörle veya satıcıyla temasa geçin. Bu ürünle birlikte verilmişse İletişim Listesindeki iletişim bilgilerine bakın veya bu ürünle birlikte verilen Güvenlik Önlemleri bölümünde belirtilmişse, Sorular için İletişim Bilgileri bölümündeki iletişim bilgilerine bakın ve ardından sorunuzu sorun.

- **Sürekli olarak (Aktarım) Kağıt mı taradınız?**

### Çözüm

(Aktarım) Kağıt ile taramadan önce yaklaşık 50 yaprak PPC kağıdı (geri dönüştürülmüş kağıt) besleyin.  
PPC kağıdı boş ya da yazdırılmış olabilir.

- **(Aktarım) Kağıt temiz mi?**

### Çözüm

Aşağıdaki işlemlerden birini gerçekleştirin.

- (Aktarım) Kağıdı temizleyin.  
Ayrıntılar için bkz. [\(Aktarım\) Kağıdı Temizleme \(sayfa 229\)](#).
- (Aktarım) Kağıdı değiştirin.  
(Aktarım) Kağıt satın alma hakkında bilgi için bu ürünü satın aldığınız distribütör/satıcı ile temasa geçin. Bu ürünle birlikte verilmişse İletişim Listesindeki iletişim bilgilerine bakın veya bu ürünle birlikte verilen Güvenlik Önlemleri bölümünde belirtilmişse, Sorular için İletişim Bilgileri bölümündeki iletişim bilgilerine bakın ve ardından sorunuzu sorun.

- **(Aktarım) Kağıdı ADF kağıt kanalına (besleyici) yükledikten sonra mı taramaya başladınız?**

### Çözüm

(Aktarım) Kağıdı ADF kağıt kanalına (besleyici) yükledikten sonra taramaya başlayın.  
Ayrıntılar için şuraya bakın:

- [A4/Mektup Boyutundan Büyük Belgeleri Tarama \(sayfa 187\)](#)

- Fotoğraf ve Kupürleri Zarar Vermeden Tarama (sayfa 190)
- Pasaport Gibi Kitapçıkları Zarar Vermeden Tarama (sayfa 192)

● **ADF içindeki cam ve silindirler temiz mi?**

**Çözüm**

Kirli parçaları temizleyin.  
Ayrıntılar için bkz. [Günlük Bakım \(sayfa 213\)](#).

● **Fren silindiri ve toplama silindiri aşınmış mı?**

**Çözüm**

Fren silindiri ve toplama silindiri sayaçlarını kontrol edin.

- fi-8190/fi-8290/fi-8170/fi-8270 için

Aşağıdaki yöntemlerden birini kullanarak fren silindiri ve toplama silindiri sayaçlarını kontrol edin.

- İşletmen panelinin [Ayarlar Menüsü] ekranında [5:Tükenebilir parça sayaçları] altında fren silindiri ve toplama silindiri sayaçlarını kontrol edin.

Ayrıntılar için bkz. [Ayarlar Menüsünü Kullanma \(sayfa 142\)](#).

- Software Operation Panel'deki fren silindiri ve toplama silindiri sayaçlarını kontrol edin.

Ayrıntılar için bkz. [Yaprak Sayaçlarını Kontrol Etme \(sayfa 351\)](#).

- fi-8150/fi-8250/fi-8150U/fi-8250U için

Software Operation Panel'deki fren silindiri ve toplama silindiri sayaçlarını kontrol edin.

Ayrıntılar için bkz. [Yaprak Sayaçlarını Kontrol Etme \(sayfa 351\)](#).

Gerekirse fren silindiri ve toplama silindirini temizleyin.

Ayrıntılar için bkz. [Fren Silindirini Değiştirme \(sayfa 232\)](#) ve [Toplama Silindirini Değiştirme \(sayfa 237\)](#).

● **ADF'nin içinde yabancı madde var mı?**

**Çözüm**

ADF'yi temizleyin.  
ADF'deki yabancı maddeleri alın.  
Ayrıntılar için bkz. [Günlük Bakım \(sayfa 213\)](#).

● **Fotoğraf Aktarım Kağıdı/Fotoğraf Aktarım Kağıdının içine kalın bir belge mi yerleştirdiniz?**

**Çözüm**

Bazı kağıtlar Aktarım Kağıdı/Fotoğraf Aktarım Kağıdının içine yerleştirmek için fazla kalındır.  
Gereksinimleri karşılayan belgeleri kullanın.

Kitapçık gibi bir kalın bir belge tararken, taramak için belgeyi Kitapçık Aktarım Kağıdının içine yerleştirin.

(Aktarım) Kağıdı kullanma koşulları hakkında ayrıntılar için şuraya bakın:

- [Aktarım Kağıdını Kullanma Koşulları \(sayfa 128\)](#)
- [Fotoğraf Aktarım Kağıdını Kullanma Koşulları \(sayfa 130\)](#)

- [Kitapçık Aktarım Kağıdını Kullanma Koşulları \(sayfa 132\)](#)



## (Aktarım) Kağıt Kullanılması Durumunda Görüntünün Bir Kısmı Eksik Gözüküyor

### Aşağıdaki noktaları kontrol edin

- Tarama için (Aktarım) Kağıda birkaç küçük belge (örneğin fotoğraf veya kartpostal) mi yerleştirdiniz? (sayfa 329)

- Belgenin katlama çizgisi Aktarım Kağıdı aralığının dışında mı? (sayfa 329)

Sorun hâlâ devam ederse önce [Tarayıcı Teknik Servisi ile İletişime Geçmeden Önce \(sayfa 331\)](#) bölümündeki tüm öğeleri kontrol edin, ardından bu ürünü satın aldığınız distribütörle veya satıcıyla temasa geçin. Bu ürünle birlikte verilmişse İletişim Listesindeki iletişim bilgilerine bakın veya bu ürünle birlikte verilen Güvenlik Önlemleri bölümünde belirtilmişse, Sorular için İletişim Bilgileri bölümündeki iletişim bilgilerine bakın ve ardından sorunuzu sorun.

- Tarama için (Aktarım) Kağıda birkaç küçük belge (örneğin fotoğraf veya kartpostal) mi yerleştirdiniz?

### Çözüm

(Aktarım) Kağıda tek seferde sadece bir belge (örneğin fotoğraf veya kartpostal) yerleştirin.

- Belgenin katlama çizgisi Aktarım Kağıdı aralığının dışında mı?

### Çözüm

Belgenin katlama çizgisi Aktarım Kağıdı aralığının dışındaysa, görüntünün bir kısmı katlama çizgisinin etrafında görünmeyebilir.

Belgeyi, belgenin katlama çizgisi Aktarım Kağıdının kenarından yaklaşık 1 mm içeride olacak şekilde yerleştirin.

## Varsayılan Yönetici Parolasını Girerken Bir Hata Ortaya Çıkıyor

### Aşağıdaki noktaları kontrol edin

- [Girdiğiniz varsayılan yönetici parolası doğru muydu? \(sayfa 330\)](#)

Sorun hâlâ devam ederse önce [Tarayıcı Teknik Servisi ile İletişime Geçmeden Önce \(sayfa 331\)](#) bölümündeki tüm öğeleri kontrol edin, ardından bu ürünü satın aldığınız distribütörle veya satıcıyla temasa geçin. Bu ürünle birlikte verilmişse İletişim Listesindeki iletişim bilgilerine bakın veya bu ürünle birlikte verilen Güvenlik Önlemleri bölümünde belirtilmişse, Sorular için İletişim Bilgileri bölümündeki iletişim bilgilerine bakın ve ardından sorunuzu sorun.

- **Girdiğiniz varsayılan yönetici parolası doğru muydu?**

### Çözüm

Varsayılan yönetici parolasını bir etiket bulunup bulunmadığını kontrol ederek kontrol edebilirsiniz. Etiket ile ilgili ayrıntılar için bkz. [Ürün Etiketinin Kontrolü \(sayfa 334\)](#).

## Tarayıcı Teknik Servisi ile İletişime Geçmeden Önce

Bu bölümde, bu ürünü satın aldığınız distribütörle veya satıcıyla temasa geçmeden önce yapılması gereken eylemler ve kontrol edilmesi gereken noktalar açıklanır.

## Tarayıcı Teknik Servisi ile İletişime Geçmeden Önce Yapılacak Eylemler

Tarayıcıyı kullanırken herhangi bir hata veya sorunla karşılaşırsanız, tarayıcı teknik servisi ile iletişime geçmeden önce şu işlemleri yapın:

- Yeterli güç beslendiğinden emin olun. Uzatma kablosu kullanmayın.
- Birlikte verilen AC kablosu ve AC adaptörünü kullanın.
- Tarayıcının içini temizlemek için bkz. [Günlük Bakım \(sayfa 213\)](#).
- Tarayıcıyı kapatıp açın.

Sorun hâlâ devam ederse önce [Tarayıcı Teknik Servisi ile İletişime Geçmeden Önce Kontrol Edilecek Öğeler \(sayfa 331\)](#) bölümündeki tüm öğeleri kontrol edin, ardından bu ürünü satın aldığınız distribütörle veya satıcıyla temasa geçin. Bu ürünle birlikte verilmişse İletişim Listesindeki iletişim bilgilerine bakın veya bu ürünle birlikte verilen Güvenlik Önlemleri bölümünde belirtilmişse, Sorular için İletişim Bilgileri bölümündeki iletişim bilgilerine bakın ve ardından sorunuzu sorun.

## Tarayıcı Teknik Servisi ile İletişime Geçmeden Önce Kontrol Edilecek Öğeler

- Genel

| Öge                            | Bulgular  |
|--------------------------------|---|
| Tarayıcı adı                   | Örnek: fi-8190<br>Ayrıntılar için bkz. <a href="#">Ürün Etiketinin Kontrolü (sayfa 334)</a> .             |
| Seri No.                       | Örnek: XXXX000001<br>Ayrıntılar için bkz. <a href="#">Ürün Etiketinin Kontrolü (sayfa 334)</a> .          |
| Üretim tarihi                  | Örnek: 20XX-01 (Ocak 20XX)<br>Ayrıntılar için bkz. <a href="#">Ürün Etiketinin Kontrolü (sayfa 334)</a> . |
| Satın alma tarihi              |   |
| Belirti                        |   |
| Hata sıklığı                   |   |
| Garanti                        |   |
| Kullanılan isteğe bağlı öğeler | Örnek: fi-819PRB  |

| Öge | Bulgular   |
|-----|--|
|     | Ayrıntılar için bkz. <a href="#">Tarayıcı Seçenekleri</a> (sayfa 429). |

- **Hata Durumu**

#### Bilgisayar Bağlantısı Sorunları

| Öge                       | Bulgular                           |
|---------------------------|------------------------------------|
| İşletim sistemi (Windows) |                                    |
| Hata mesajı               |                                    |
| Arayüz                    | Örnek: USB arayüzü                 |
| Arayüz denetleyicisi      | Örnek: Bir LAN kartı kullanılıyor. |
| Bağlantı yöntemi          | Örnek: USB, kablolu LAN            |

#### Besleme Sorunları

| Öge                                  | Bulgular |
|--------------------------------------|----------|
| Kağıt türü                           |          |
| Asıl kullanım amacı                  |          |
| Son temizleme tarihi                 |          |
| Son sarf malzemesi değiştirme tarihi |          |
| İşletmen paneli durumu               |          |

#### Görüntü Kalitesi Sorunları

| Öge                         | Bulgular                                     |
|-----------------------------|--|
| Tarayıcı sürücüsü ve sürümü |  |
| Arayüz denetleyicisi        | Örnek: Bir LAN kartı kullanılıyor.           |
| İşletim sistemi (Windows)   |  |
| Uygulama                    | Örnek: PaperStream ClickScan                 |
| Tarama yüzleri              | ön, arka, hem ön hem arka                    |
| Çözünürlük                  | Örnek: 600 dpi, 75 dpi                       |
| Görüntü modu                | Örnek: renkli, gri tonlamalı, siyah ve beyaz |

**Diğer**

| <b>Öge</b>   | <b>Bulgular</b> |
|--|-----------------|
| Belgenin durumunun anlaşılacağı bir resmi ve oluşturulan görüntüyü e-posta veya faks yoluyla gönderebilir misiniz? |                 |

## Ürün Etiketinin Kontrolü

Bu bölümde tarayıcıdaki ürün etiketini anlatılır.

Etiket, aşağıdaki resimde gösterilen yerlerde bulunur:  
Kontrol etmek için ADF kağıt kanalını (besleyici) çıkartın.

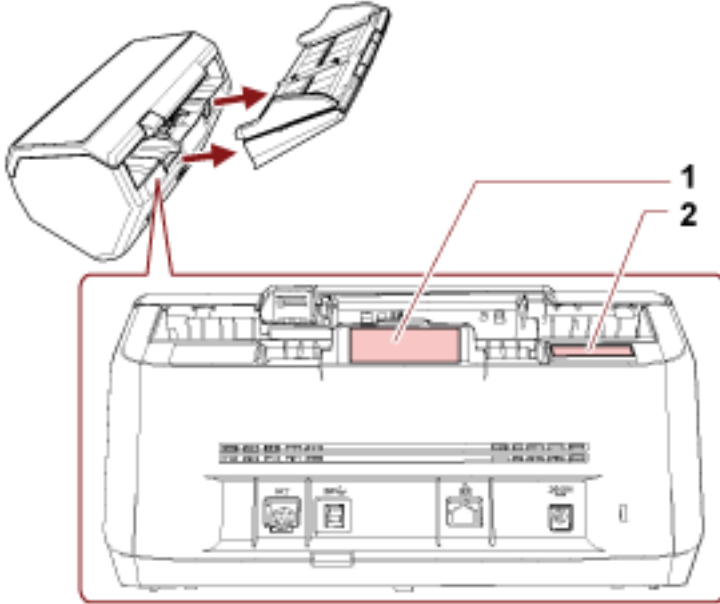

### Etiket 1 (örnek)

Tarayıcı bilgisini gösterir.

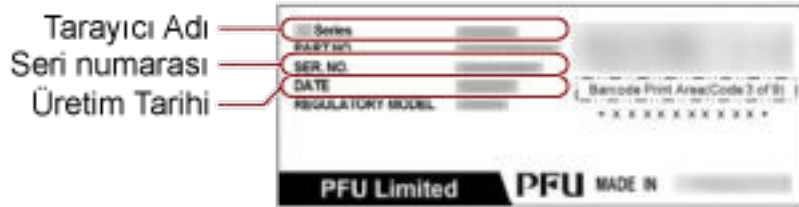

### Etiket 2 (örnek)

Varsayılan yönetici parolasını gösterir. xxxxxxxx (8 basamaklı sayı) kısmı paroladır.

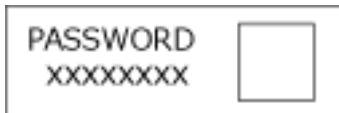

Etiket yoksa, varsayılan yönetici parolası "password" şeklindedir.

# Tarayıcı Ayarları (Software Operation Panel)

Bu bölümde tarayıcı ayarlarını yapılandırmak için Software Operation Panel'in nasıl kullanılacağı anlatılır. Software Operation Panel ile tarayıcı işlemleri ve tüketebilir malzemelerini yönetme için ayarları yapılandırabilirsiniz.

## Software Operation Panel'i Başlatma

Software Operation Panel'i aşağıdaki işlemleri yaparak başlatın.

### DİKKAT

- Tarama sırasında Software Operation Panel'i başlatmayın.
- Tarayıcı sürücüsü penceresi görüntülenirken Software Operation Panel'in ayarlarını değiştirirseniz değişiklikler hemen uygulanmayabilir. Bu durumda tarayıcı sürücüsünü kapatın tekrar açın.
- Software Operation Panel açıkken işletmen panelini kullanmayın.

### 1 Tarayıcının kurulum işleminin tamamlandığından emin olun ve ardından tarayıcıyı açın.

Tarayıcının nasıl kurulacağı ile ilgili ayrıntılar için bkz. [Tarayıcı Kurulumu \(sayfa 39\)](#).

Tarayıcının nasıl açılacağı ile ilgili ayrıntılar için bkz. [Tarayıcıyı Açma \(sayfa 69\)](#).

### 2 [Software Operation Panel] penceresini açın.

- Windows 10/Windows Server 2016/Windows Server 2019/Windows Server 2022 için  
[Başlangıç] menüsü → [fi Series] → [Software Operation Panel]'e tıklayın.
- Windows 11 için

[Başlat] menüsü → [Tüm uygulamalar] → [fi Series] → [Software Operation Panel]'e tıklayın.

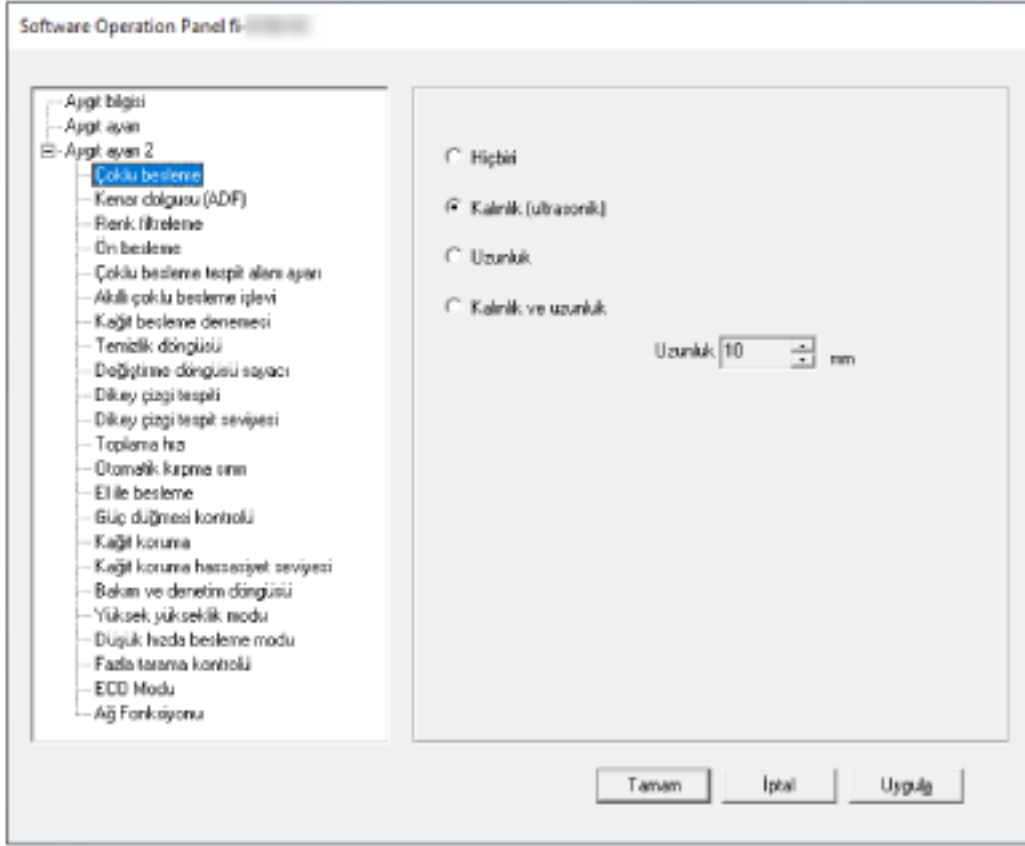

Bildirim alanındaki  işaretine tıkladığınızda açılan menüde Software Operation Panel'in simgesi görüntülenir.

Software Operation Panel simgesinin her zaman bildirim alanında görüntülenmesini istiyorsanız simgeyi sürükleyip bildirim alanına bırakın.



### DİKKAT

fi-8190/fi-8290/fi-8170/fi-8270/fi-8150/fi-8250 için aşağıdaki noktalara dikkat edin:

- Tarayıcı bir kablolu LAN üzerinden bağlanmışsa, Tarayıcı Seçme Aracı'nda tarayıcı seçilmediğinde bir mesaj penceresi görüntülenir. Mesaj penceresindeki talimatlara göre gerekli işlemleri yapın.
- Bir cihaz seçme penceresi gösterilirse, Software Operation Panel'i kullanarak istediğiniz belirli bir eylemi gerçekleştirmek için bir cihaz seçin.



---

## Software Operation Panel'i [Salt okunur modu]'na Ayarlama

Parola belirleyerek Software Operation Panel'i kullanıcıların tarayıcı ayarlarını sadece görebildiği [Salt okunur modu]'nda çalıştırabilirsiniz.

Parola yoksa tarayıcı ayarları yapılandırılabilir.

Gereksiz ayar değişikliklerini önlemek adına kullanıcı işlemleri parola ile kısıtlanabilir.

## [Salt okunur modu] Ayarı

Software Operation Panel'i [Salt okunur modu]'na ayarlayın.

### 1 Bir parola belirleyin.

Ayrıntılar için bkz. [Bir Parola Belirleme \(sayfa 342\)](#).

### 2 Bildirim alanındaki Software Operation Panel simgesine sağ tıklayın ve menüden [Salt okunur modu]'nu seçin.

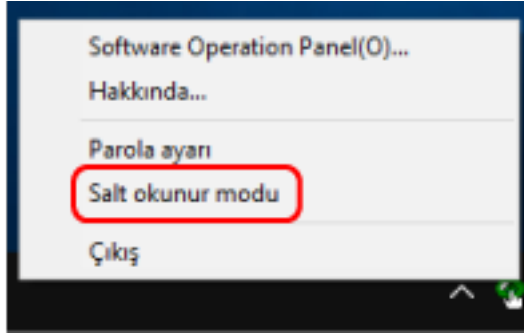

Software Operation Panel, [Salt okunur modu]'na geçer.

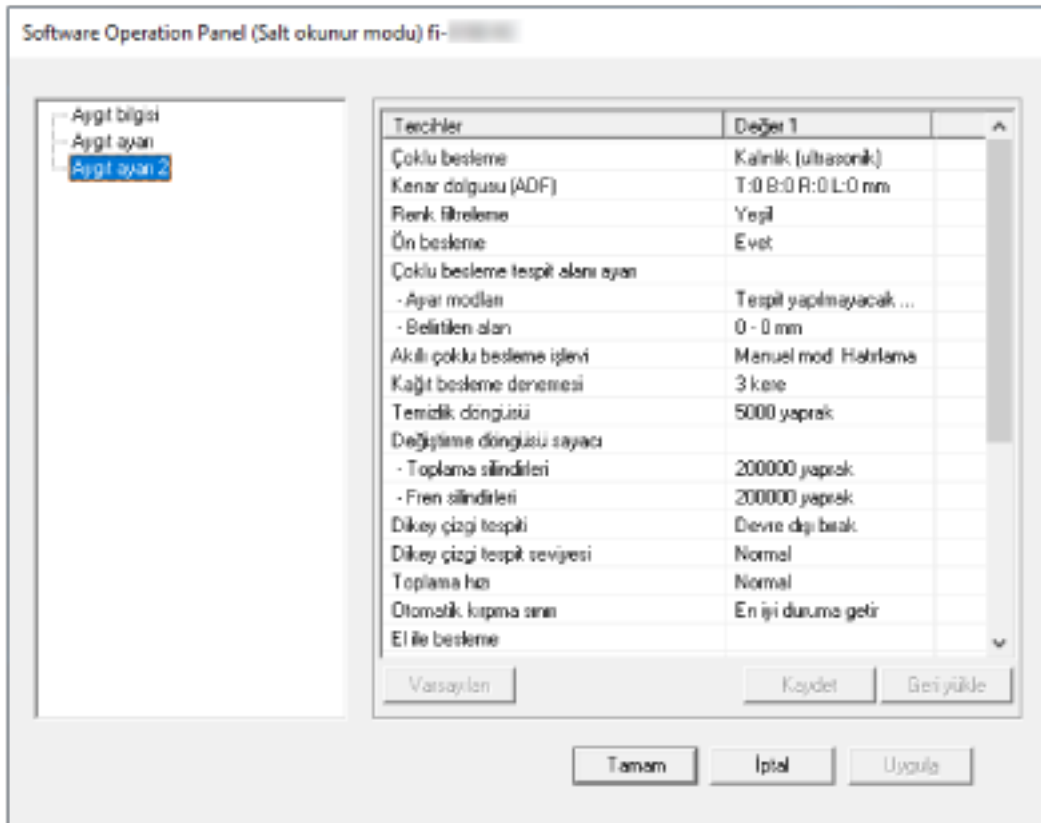

**İPUCU**

[Salt okunur modu]'nda, bildirim alanındaki Software Operation Panel simgesine sağ tıkladığınızda görüntülenen menüdeki [Salt okunur modu]'nun yanında onay işareti görünür.

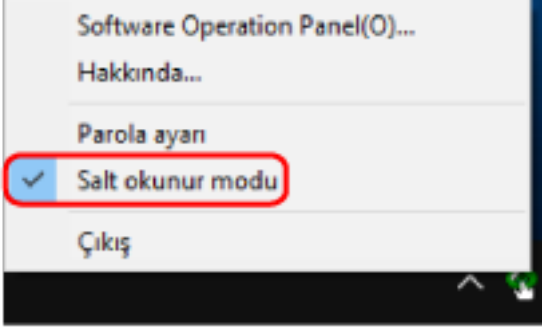

## [Salt okunur modu]'ndan Çıkma

Aşağıdaki işlemleri yaparak Software Operation Panel'de [Salt okunur modu]'ndan çıkın.

- 1 Bildirim alanındaki Software Operation Panel simgesine sağ tıklayın ve menüden [Salt okunur modu]'nu seçin.

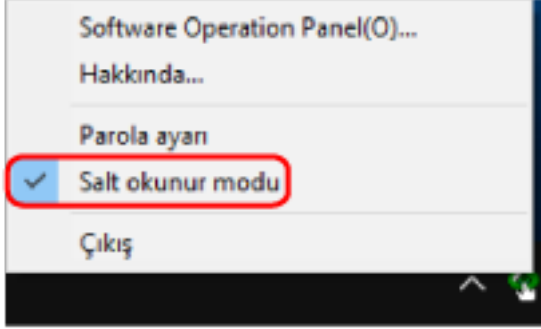

[Parola ayarı] penceresi gösterilir.

- 2 Geçerli parolayı girin ve [Tamam] tuşuna tıklayın.

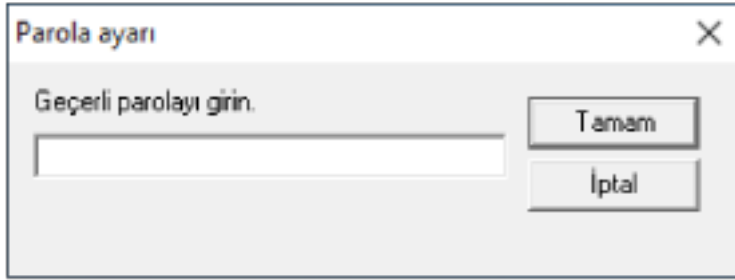

Software Operation Panel [Salt okunur modu]'ndan çıkar ve artık tarayıcı ayarları değiştirilebilir.

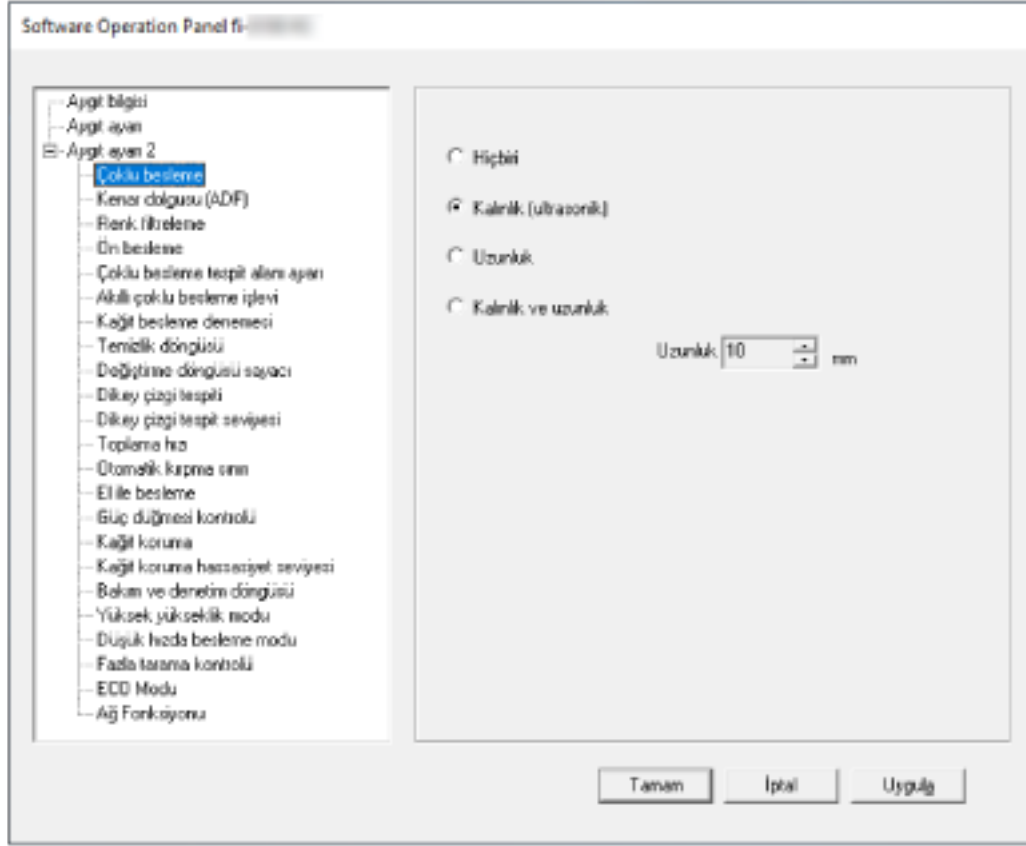

### İPUCU

Software Operation Panel [Salt okunur modu]'ndan çıktığında, bildirim alanındaki Software Operation Panel simgesine sağ tıkladığınızda görüntülenen menüdeki [Salt okunur modu]'nun yanında bulunan onay işareti silinir.

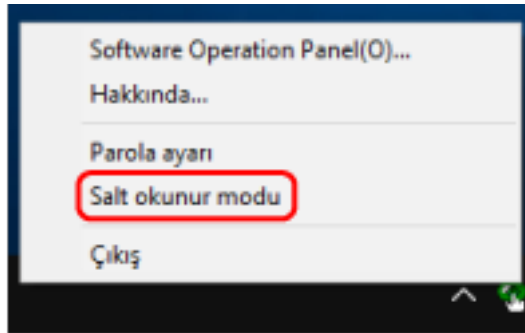

## Bir Parola Belirleme

Aşağıdaki işlemleri yaparak bir parola belirleyin.

- 1 Bildirim alanındaki Software Operation Panel simgesine sağ tıklayın ve menüden [Parola ayarı]'nı seçin.**

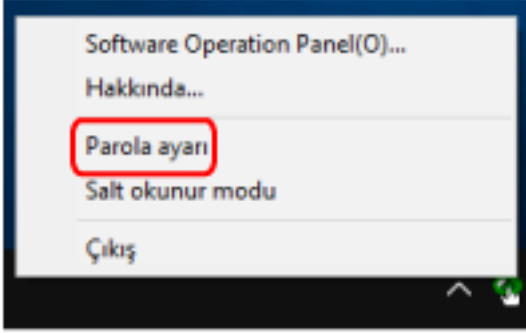

[Parola ayarı] penceresi gösterilir.

- 2 Yeni bir parola ve onay için aynı parolayı tekrar girip, [Tamam]'a tıklayın.**  
Parola en fazla 32 karakterden oluşabilir.  
Sadece alfasayısal karakterler (a'dan z'ye, A'dan Z'ye, 0'dan 9'a) kullanılabilir.



Bir mesaj penceresi açılır.

- 3 [Tamam] tuşuna tıklayın.**  
Parola belirlenmiştir.

## Parolayı deęiřtirme

Ařaęıdaki iřlemleri yaparak parolayı deęiřtirin.

- 1 Bildirim alanındaki Software Operation Panel simgesine saę tıklayın ve menüden [Parola ayarı]'nı seęin.**

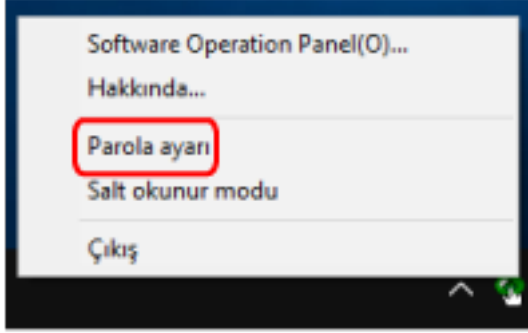

[Parola ayarı] penceresi gösterilir.

- 2 Geęerli parolayı girin ve [Tamam] tuřuna tıklayın.**



[Parola ayarı] penceresi gösterilir.

- 3 Yeni bir parola ve onay için aynı parolayı tekrar girip, [Tamam]'a tıklayın.**  
Parola en fazla 32 karakterden oluřabilir.  
Sadece alfasayısal karakterler (a'dan z'ye, A'dan Z'ye, 0'dan 9'a) kullanılabilir.



Bir mesaj penceresi aęılır.

- 4 [Tamam] tuřuna tıklayın.**  
Parola belirlenmiřtir.

## Parolayı kaldırma

Parolayı aşağıdaki işlemleri yaparak kaldırın.

- 1 Bildirim alanındaki Software Operation Panel simgesine sağ tıklayın ve menüden [Parola ayarı]'nı seçin.

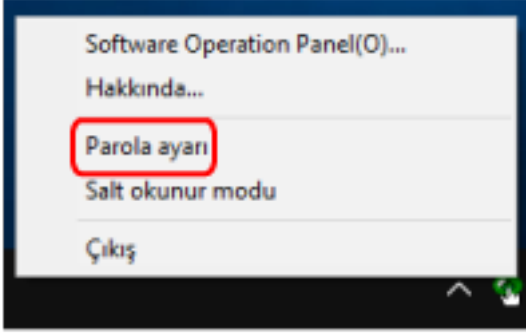

[Parola ayarı] penceresi gösterilir.

- 2 Geçerli parolayı girin ve [Tamam] tuşuna tıklayın.



[Parola ayarı] penceresi gösterilir.

- 3 İki alanı boş bırakın ve [Tamam] tuşuna tıklayın.



Bir mesaj penceresi açılır.

- 4 [Tamam] tuşuna tıklayın.

Parola kaldırılmıştır.



## Parolayı Sıfırlama

Parolanızı unutursanız parolayı sıfırlayın.

- 1 Bildirim alanındaki Software Operation Panel simgesine sağ tıklayın ve menüden [Parola ayarı]'nı seçin.

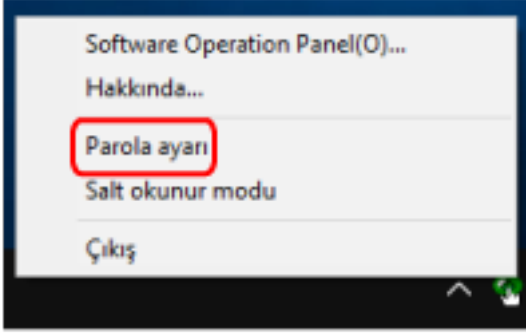

[Parola ayarı] penceresi gösterilir.

- 2 Varsayılan parola olan "fi-scanner" kelimesini girin ve [Tamam] tuşuna tıklayın.



[Parola ayarı] penceresi gösterilir.

- 3 Yeni bir parola ve onay için aynı parolayı tekrar girip, [Tamam]'a tıklayın.  
Parola en fazla 32 karakterden oluşabilir.  
Sadece alfasayısal karakterler (a'dan z'ye, A'dan Z'ye, 0'dan 9'a) kullanılabilir.



Bir mesaj penceresi açılır.

- 4 [Tamam] tuşuna tıklayın.  
Parola belirlenmiştir.

## Ayar Ögeleri

Software Operation Panel, bilgisayara bağlı tarayıcı için belge tarama ve sarf malzemelerini yönetme ile ilgili ayarların yapılandırılmasını sağlar.

Yapılandırma için aşağıdaki listeler kullanılır.

- [Aygıt ayarı]

Taranan yaprakları sayma ve sarf malzemelerini yönetme ile ilgili ayarları yapılandırabilirsiniz. Ayrıca bir tarayıcının gücünü yönetme ve taramaya başlama konumunu ayarlama ile ilgili ayarları da yapılandırabilirsiniz.

- [Aygıt ayarı 2]

Belge tarama ile ilgili ayarları yapılandırabilirsiniz.

## Aygıt ayarı

### 1 Software Operation Panel'i başlatın.

Ayrıntılar için bkz. [Software Operation Panel'i Başlatma \(sayfa 335\)](#).

### 2 Sol taraftaki listeden [Aygıt ayarı]'nı seçin ve [Uzaklık]'a tıklayın.

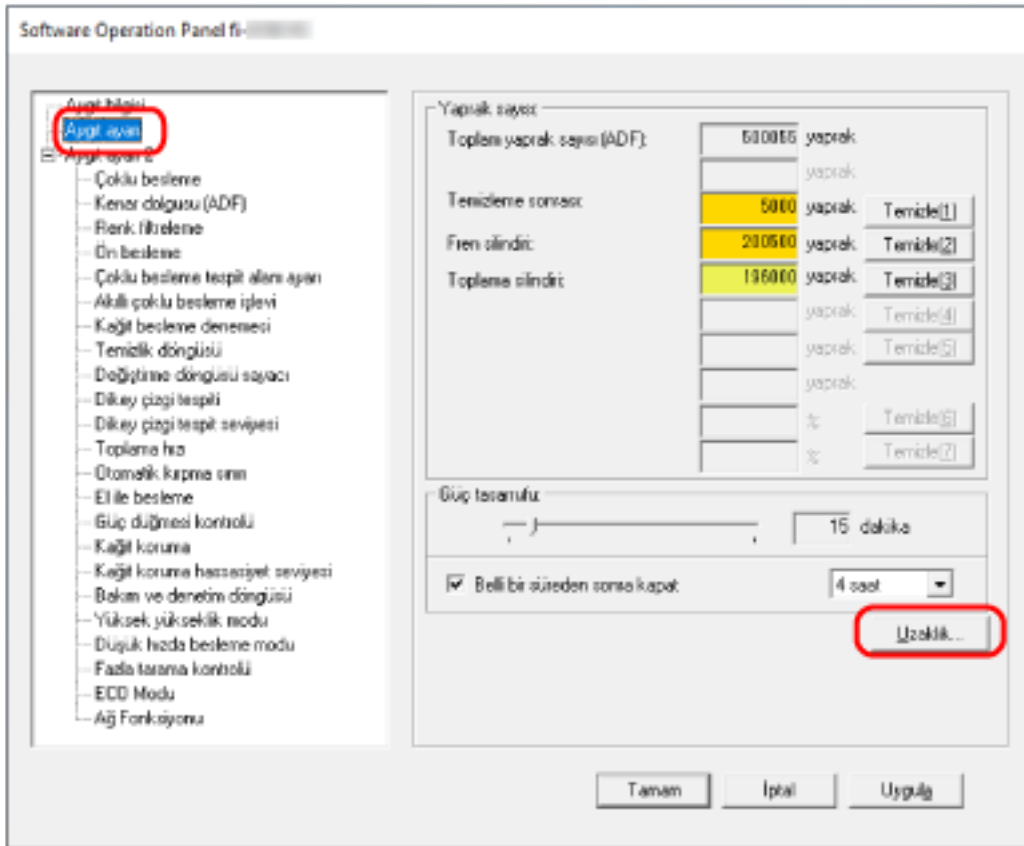

[Uzaklık] penceresi gösterilir.

Bu ekranda yapılandırılabilen öğeler şunlardır:

| Ayar Ögesi                                | Açıklama  |
|---|---|
| Yaprak sayısı<br>(Kontrol etme/Sıfırlama) | Sarf malzemelerinin ne zaman değiştirileceğini veya temizleneceğini öğrenmek için her bir sarf malzemesinin durumunu kontrol edebilirsiniz.<br>Bir sarf malzemesi değiştirildiği zaman veya sıfırlandığı zaman, o tüketebilir parçanın sayacını sıfırlayın. |
| Güç tasarrufu                             | Tarayıcının güç tasarrufu moduna girmeden önce geçecek bekleme süresini belirtin.   |
| Uzaklık ayarı                             | Tarama için bir başlangıç konumu belirleyin.  |
| Dikey büyütme ayarı                       | Besleme yönü için büyütme oranını belirleyin.   |

## Aygıt ayarı 2

### 1 Software Operation Panel'i başlatın.

Ayrıntılar için bkz. [Software Operation Panel'i Başlatma \(sayfa 335\)](#).

### 2 Sol taraftaki listeden [Aygıt ayarı 2]'yi seçin.

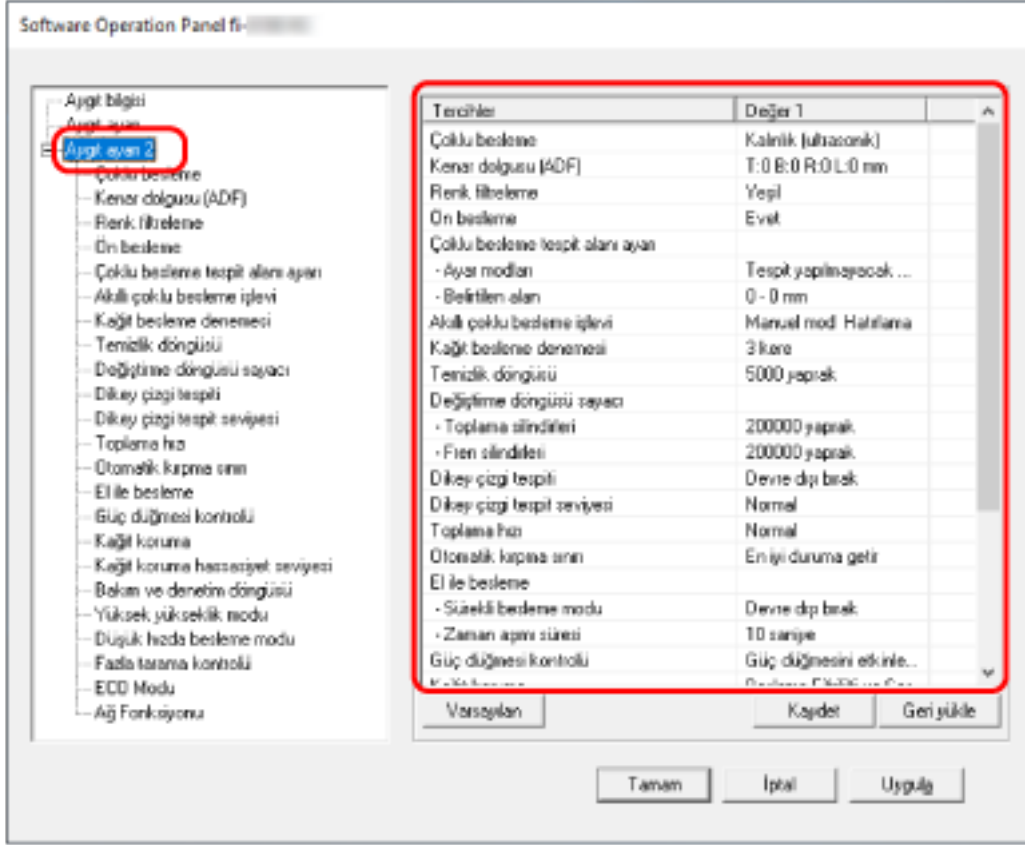

[Aygıt ayarı 2]'de yapılandırılmış ayarlar ekranın sağ tarafında listelenir.

### İPUCU

- Software Operation Panel ayarları fabrika varsayılanlarına döndürülebilir. Ayarları fabrika ayarlarına geri döndürmek için [Varsayılan]'a tıklayın. Mesaj görüntüledikten sonra [Tamam] tuşuna tıklayın. Yapılandırılmış ayarlar silinecektir.
- Software Operation Panel ayarları yedeklenebilir. Ayarları yedeklemek için [Kaydet]'e tıklayın, dosya adını seçin ve görüntülenen pencerede [Kaydet]'e tıklayın.
- Software Operation Panel ayarlarının yedeklendiği dosyayı kullanarak aynı türdeki tarayıcıların ayarlarını da geri yükleyebilirsiniz. Ayarları geri yüklemek için [Geri yükle]'ye tıklayın, yedekleme dosyasını seçin ve görüntülenen pencerede [Aç]'a tıklayın. Mesaj görüntüledikten sonra [Tamam] tuşuna tıklayın. Birbirinden farklı türlerdeki tarayıcılarda geri yükleme işlemi gerçekleştirilemez.

[Aygıt ayarı 2]'de yapılandırılabilen öğeler şunlardır:

| Ayar Özgesi  | Açıklama   |
|--|--|
| Çoklu besleme  | ADF kağıt kanalına (besleyici) yüklenmiş belgeler için, bir tarama sırasında üst üste binmiş belgeleri algılamak için ayarları yapılandırın.                             |
| Kenar dolgusu (ADF)/Kenar dolgusu (düz yataklı) [fi-8290/fi-8270/fi-8250/fi-8250U] | Ayarları, taranan görüntünün etrafındaki gölgeyi veya siyah çizgileri dolduracak şekilde yapılandırın.   |
| Renk filtreleme  | Kırmızı, yeşil veya maviden (üç birincil renk) herhangi birini seçip taranan görüntüden seçilen rengi hariç tutabilirsiniz.  |
| Ön besleme   | Sürekli tarama sırasında tarama süresini kısaltmak için bunu etkinleştirin.  |
| Çoklu Besleme Tespiti için belge kontrol alanı özelliği                            | Üst üste binmiş belgeleri tespit etme alanını belirleyin.  |
| Akıllı çoklu besleme işlevi  | Üst üste binmiş belgeler tespiti etkinleştirilmişken, ayarları belirli üst üste binmiş belge örnekleri otomatik olarak göz ardı edilecek şekilde yapılandırın.           |
| Kağıt besleme yeniden deneme sayısı  | Bir belge ADF kağıt kanalından (besleyici) beslenmediğinde, yeniden besleme denemesi sayısını belirtin.  |
| Temizlik döngüsü   | Tarayıcının içi temizlik döngüsünü belirleyin.   |
| Değiştirme döngüsü sayacı  | Sarf malzemelerinin değiştirme döngüsünü belirleyebilirsiniz.  |
| Dikey çizgi tespiti  | Ayarları camdaki kirleri tespit edecek şekilde yapılandırabilirsiniz.  |
| Dikey çizgi tespit seviyesi  | [Dikey çizgi tespiti] için [Etkinleştir] seçildiğinde, dikey çizgilerin (cam üzerindeki kir) algılanacağı hassaslık düzeyini belirtin.                                   |
| Toplama hızı   | Belge beslemenin başlayacağı zamanı belirleyebilirsiniz.   |
| Otomatik kırpmma sınırı  | Tarayıcı kağıt boyutunu otomatik tanıyacak şekilde ayarlanmışsa, taranan görüntünün kesirli kısmının optimize edilip edilmeyeceğini (yukarı/aşağı yuvarlama) belirleyin. |
| El ile besleme   | Ayarları her seferinde bir yaprak yükleyip tararken yapılandırın.  |
| Güç düğmesi kontrolü   | Tarayıcıdaki [Power] düğmesine basarak tarayıcının açılıp/kapanıp açılmayacağını/kapanmayacağını belirleyin.   |
| Kağıt Koruma   | Ayarı besleme hatalarını tespit edecek şekilde yapılandırın.   |

| Ayar Ögesi  | Açıklama  |
|---|---|
| Kağıt koruma hassasiyet seviyesi                                | Kağıt koruma işlevi etkinken besleme hatalarını tespit etme hassasiyet seviyesini belirleyin.   |
| Bakım ve denetim döngüsü [fi-8190/fi-8290/fi-8170/fi-8270]      | Bir servis yetkilisi tarafından gerçekleştirilmiş olan tarayıcı bakım ve denetim döngüsünü belirtin.  |
| Yüksek Yükseklik Modu   | Tarayıcıyı 2.000 metreden yüksekte bir yükseklikte kullanıyorsanız bu modu etkinleştirin.   |
| Düşük hızda besleme modu  | Belgeleri korumak üzere tarama hızını yavaşlatmak için bunu belirleyin.   |
| Görüntü Kalitesi Modu   | fi-6x30Z/fi-6x40Z ile tarama için görüntü kalitesine yakın bir görüntü kalitesi elde etmek üzere görüntü kalitesi modunu ayarlayın.                         |
| Fazla tarama kontrolü [fi-8190/fi-8290/fi-8170/fi-8270]         | Belgeler eğri olarak beslendiğinde görüntünün bir kısmının eksik olmasının önlenip önlenmeyeceğini belirleyin.  |
| ECO Modu  | Düşük çözünürlükte (300 dpi'den veya daha düşük) bir tarama yaparken, tarama düşük bir hızda yürütülür ve bu da tarayıcının daha az güç tüketmesini sağlar. |
| USB [fi-8150/fi-8250/fi-8150U/fi-8250U]                         | İletişim sırasında bilgisayarda bir hata meydana gelirse USB ayarını değiştirin.  |
| Ağ Fonksiyonu [fi-8190/fi-8290/fi-8170/fi-8270/fi-8150/fi-8250] | Tarayıcının sadece USB bağlantısı aracılığıyla kullanılıp kullanılmayacağını belirtin.  |

## Yaprak Sayaçları ile İlgili Ayarlar

### Yaprak Sayaçlarını Kontrol Etme

Sarf malzemelerinin ne zaman değiştirileceğini veya temizleneceğini öğrenmek için her bir sarf malzemesinin durumunu kontrol edebilirsiniz.

Sarf malzemelerini değiştirme veya tarayıcıyı temizleme zamanı yaklaştıkça sayacın arka plan rengi değişir. Sayaç renkleri şu şekilde değişir:

- [Fren silindiri]/[Toplama Silindiri] sayaçları  
Sarf malzemesi değiştirildikten sonra taranan yaprak sayısı Software Operation Panel'in [Sarf Malzemeleri Değiştirme Döngüsünü \[Değiştirme döngüsü sayacı\] Belirleme \(sayfa 358\)](#) bölümünde belirtilen değer %95'ine ulaştığında sayaç rengi açık sarıya, %100'üne ulaştığında ise sarıya döner.
- [Temizleme sonrası] sayacı  
Temizlikten sonra sayılan yaprak sayısı, Software Operation Panel'deki [Tarayıcı Temizlik Döngüsü \[Temizlik döngüsü\] \(sayfa 357\)](#) bölümünde belirtilen değere ulaştığında bu sayacın rengi sarıya döner.
- [Kalan mürekkep] sayacı  
Kalan mürekkep miktarı %33'ün altına düştüğünde bu sayaç sarıya döner (yalnızca damgalayıcı takılmışsa görüntülenir).

#### 1 Software Operation Panel'i başlatın.

Ayrıntılar için bkz. [Software Operation Panel'i Başlatma \(sayfa 335\)](#).

#### 2 Sol taraftaki listeden [Aygıt ayarı]'nı seçin.

### 3 Her bir sayacı kontrol edin.

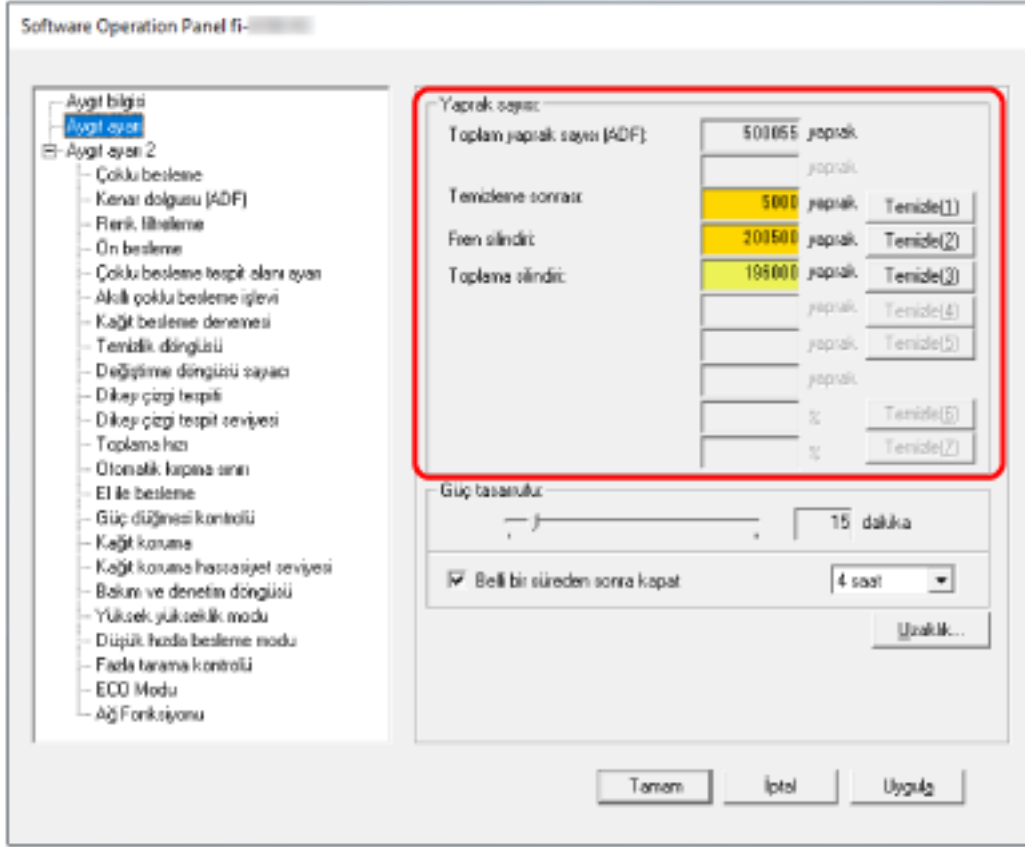

#### Toplam yaprak sayısı (ADF)

ADF kullanılarak taranmış toplam yaprak sayısı (1 yapraklık adımlarla)

#### Toplam yaprak sayısı (düz yataklı) [fi-8290/fi-8270/fi-8250/fi-8250U]

Düz yatak kullanılarak taranan toplam yaprak sayısı [fi-8290/fi-8270/fi-8250/fi-8250U] (1 yapraklık artışlarla)

#### Temizleme sonrası

Son temizlemeden sonra taranmış toplam yaprak sayısı (1 yapraklık adımlarla)

#### Fren silindiri

Fren silindirinin en son değiştirilmesinden itibaren taranmış yaklaşık yaprak sayısı (500'er birimler cinsinden)

#### Toplama silindiri

Toplama silindirlerinin en son değiştirilmesinden itibaren taranmış yaklaşık yaprak sayısı (500'er birimler cinsinden)

#### Kalan mürekkep

Damgalayıcının yazdırma kartuşunda kalan mürekkep miktarı (yalnızca damgalayıcı takılmışsa görüntülenir)



Her bir sayaç için fabrika varsayılan ayarı "0" değeridir.

[Kalan mürekkep] sayacı için fabrika varsayılan ayarı yalnızca damgalayıcı takılmışsa görüntülenir.

**DİKKAT**

Tarayıcı güç kablosu çıkarılarak kapatıldıysa veya [Güç düğmesini devre dışı bırak] seçildiyse taranmış yaprak sayısı [Toplam sayfa sayısı] altında sayılmayabilir.

Güç düğmesini devre dışı bırakma ile ilgili ayrıntılar için bkz. [Tarayıcıyı Açma ve Kapama Yöntemleri \[Güç düğmesi kontrolü\] \(sayfa 395\)](#).

## Yaprak Sayaçlarını Sıfırlama

Bir sarf malzemesi değiştirildiği zaman veya sıfırlandığı zaman, o tükenebilir parçanın sayacını sıfırlayın.

**1 Software Operation Panel'i başlatın.**

Ayrıntılar için bkz. [Software Operation Panel'i Başlatma \(sayfa 335\)](#).

**2 Sol taraftaki listeden [Aygıt ayarı]'nı seçin ve temizlik yapıldıysa [Temizleme sonrası] için [Temizle] tuşuna tıklayın veya değiştirdiğiniz sarf malzemeleri için [Temizle] tuşuna tıklayın.**

Sayaç 0 değerine getirilir.

Kalan mürekkep için 100 değerine getirilir.

**3 [Tamam] tuşuna tıklayın.**

Bir mesaj penceresi açılır.

**4 [Tamam] tuşuna tıklayın.**

Ayarlar kaydedilir.

## Temizleme veya Sarf Malzemelerini Deęiřtirmeyle İlgili Mesajlar

Tarayıcı kullanımdayken bilgisayarda ařaęıdaki mesaj grnebilir.

### rnek: Sarf malzemesi deęiřtirme mesajı

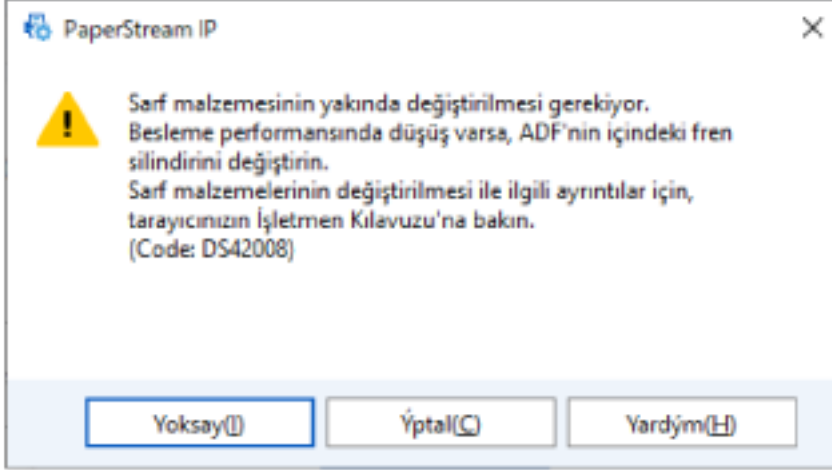

### rnek: Temizleme ile ilgili mesaj

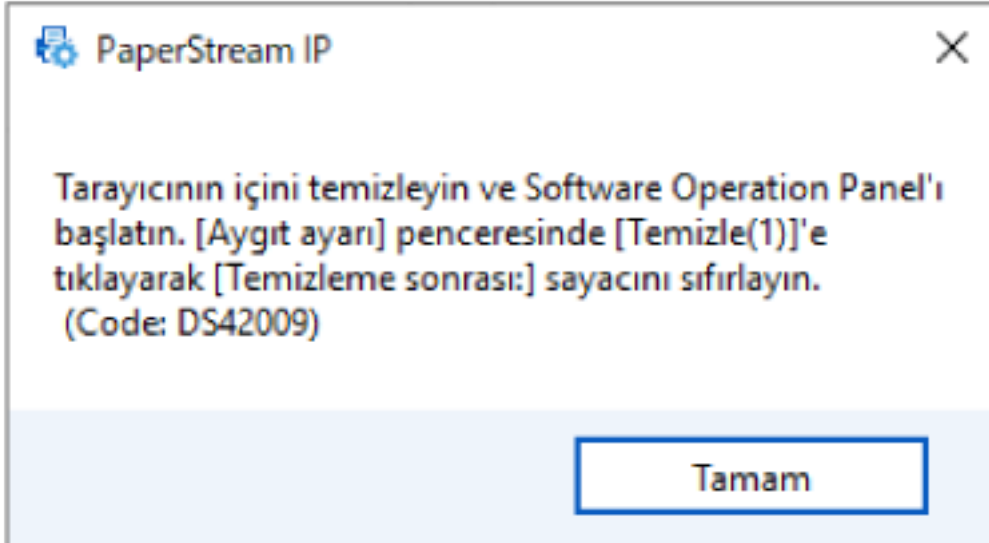

Grntlenen mesaja gre ařaęıdaki iřlemleri yapın.

- Tkenebilir paraları deęiřtirmek iin bir mesaj grntlendięinde Mesajı okuyun ve gerektięi řekilde sarf malzemesini deęiřtirin. [Yoksay] dęmesine tıklarsanız, mesaj kaybolur ve taramaya devam edilebilir. Ancak, sarf malzemelerini en kısa srede deęiřtirmeniz nerilir. Taramayı durdurmak ve sarf malzemesini hemen deęiřtirmek iin [İptal] tuřuna tıklayın. Tkenebilir malzemelerin deęiřtirilmesi ile ilgili ayrıntılar iin řuraya bakın:
  - Fren silindiri
    - [Fren Silindirini Deęiřtirme \(sayfa 232\)](#)

- Toplama silindiri  
[Toplama Silindirini Deęiřtirme \(sayfa 237\)](#)
- Temizlik için bir mesaj görüldüğünde  
Mesajı okuyun ve gerektięi şekilde temizleyin.  
Temizleme ile ilgili ayrıntılar için bkz. [Günlük Bakım \(sayfa 213\)](#).

## Tarayıcı Temizlik Döngüsü [Temizlik döngüsü]

Tarayıcının içi temizlik döngüsünü belirleyin.

Bu öge için sayaç belirlenmiş değere eriştiğinde [Aygıt ayarı] ayarında [Temizleme sonrası] sayacının arka plan rengi sarı olarak değişir.

Ayrıca, [Temizleme veya Sarf Malzemelerini Değiştirmeye İlgili Mesajlar \(sayfa 355\)](#) bölümünde açıklanan bir temizlik komutunu mesajını da görüntüleyebilirsiniz.

### 1 Software Operation Panel'i başlatın.

Ayrıntılar için bkz. [Software Operation Panel'i Başlatma \(sayfa 335\)](#).

### 2 Sol taraftaki listeden [Aygıt ayarı 2] → [Temizlik döngüsü]'nü seçin.

### 3 Temizleme döngüsü değerini belirtin.

1,000 ile 255,000 yaprak arasında (1,000'lik artışlarla) bir değer belirtebilirsiniz.

Varsayılan ayar "5" değeridir.

### 4 Temizlik komutlarını içeren mesajın gösterilip gösterilmeyeceğini belirtin.

Fabrika varsayılan ayarları için [Temizlik komutlarını göster.] onay kutusu boş olmalıdır.

## Sarf Malzemeleri Deęiřtirme Döngüsünü [Deęiřtirme döngüsü sayacı] Belirleme

Sarf malzemelerinin deęiřtirme döngüsünü belirleyebilirsiniz.

Bir sarf malzemesi deęiřtirildikten sonra taranan yaprak sayısı belirlenen deęerin %95'ine ulařtıęında, [Aygıt ayarı] altında [Fren silindiri] veya [Toplama silindiri] sayacının arka plan rengi açık sarıya döner ve yaprak sayacı %100'e ulařtıęında ise sarıya döner.

Sarf malzemesi deęiřtirme mesajını da görüntüleyebilirsiniz, bkz [Temizleme veya Sarf Malzemelerini Deęiřtirmeyle İlgili Mesajlar \(sayfa 355\)](#).

### 1 Software Operation Panel'i başlatın.

Ayrıntılar için bkz. [Software Operation Panel'i Başlatma \(sayfa 335\)](#).

### 2 Sol taraftaki listeden [Aygıt ayarı 2] → [Deęiřtirme döngüsü sayacı]'nı seçin.

### 3 Her tükenebilir parça için bir deęiřtirme döngüsü deęeri belirtin (fren silindiri ve toplama silindiri).

10.000 ile 2.550.000 yaprak arasında (10.000'lik artışlarla) bir deęer belirleyebilirsiniz. Varsayılan ayar "20" deęeridir.

## Tarama ile İlgili Ayarlar

### Taramaya Başlama Konumunu Ayarlama [Uzaklık ayarı/Dikey büyütme ayarı]

Taranan görüntü kaymışsa veya asıl belgeye göre kısa ya da uzun (dikey) görünüyorsa, uzaklığı ve dikey büyütme ayarını yapılandırın.

#### DİKKAT

Normalde fabrika varsayılan değerleri kullandığı için herhangi bir değişiklik yapmanız gerekmez.

- 1 Software Operation Panel'i başlatın.**  
Ayrıntılar için bkz. [Software Operation Panel'i Başlatma \(sayfa 335\)](#).
- 2 Sol taraftaki listeden [Aygıt ayarı]'nı seçin ve [Uzaklık]'a tıklayın.**
- 3 Uzaklık ve dikey büyütme ayarını gerektiği gibi değiştirin.**

**Uzaklık ayarı****Birim**

Bir uzaklık ayarı birimi için [Düz yataklı] [fi-8290/fi-8270/fi-8250/fi-8250U], [ADF (ön yüz)] veya [ADF (arka yüz)] seçeneğini seçin.

**Yatay**

Yatay (genişlik) uzaklığı belirleyin.

-2 ile +2 mm arasında (0,5'lik artışlarla) bir değer belirtebilirsiniz.

Fabrika varsayılan ayarı "0" değeridir.

**Dikey**

Dikey (uzunluk) uzaklığı belirleyin.

-2 ile +2 mm arasında (0,5'lik artışlarla) bir değer belirtebilirsiniz.

Fabrika varsayılan ayarı "0" değeridir.

**Dikey büyütme ayarı****Birim**

Bir uzaklık ayarı birimi için [Düz yataklı] [fi-8290/fi-8270/fi-8250/fi-8250U] veya [ADF] seçeneğini seçin.

**Dikey büyütme ayarı**

Dikey (uzunluk) büyütmeyi belirleyin.

-3.1 ile +3.1% arasında (0,1'lik artışlarla) bir değer belirtebilirsiniz.

Fabrika varsayılan ayarı "0,0" değeridir.



## Görüntülerin Çevresindeki Gölgeyi/Çizgileri Kaldırma [Kenar dolgusu (ADF)/Kenar dolgusu (düz yataklı) [fi-8290/fi-8270/fi-8250/fi-8250U]]

Ayarları, taranan görüntünün etrafındaki gölgeyi veya siyah çizgileri dolduracak şekilde yapılandırın.

Taranan belgelerin durumuna göre belgenin gölgesi taranan görüntünün kenarlarında siyah çizgiler şeklinde görünebilir.

Bu durumda taranan görüntünün kenarlarını doldurarak siyah çizgileri kaldırabilirsiniz.

### 1 Software Operation Panel'i başlatın.

Ayrıntılar için bkz. [Software Operation Panel'i Başlatma \(sayfa 335\)](#).

### 2 Sol taraftaki listeden [Aygıt ayarı 2] → [Kenar dolgusu (ADF)] veya [Kenar dolgusu (düz yataklı) [fi-8290/fi-8270/fi-8250/fi-8250U]] seçeneğini seçin.

### 3 Doldurulacak her kenar boşluğunun genişliğini belirleyin (Üst/Alt/Sağ/Sol).

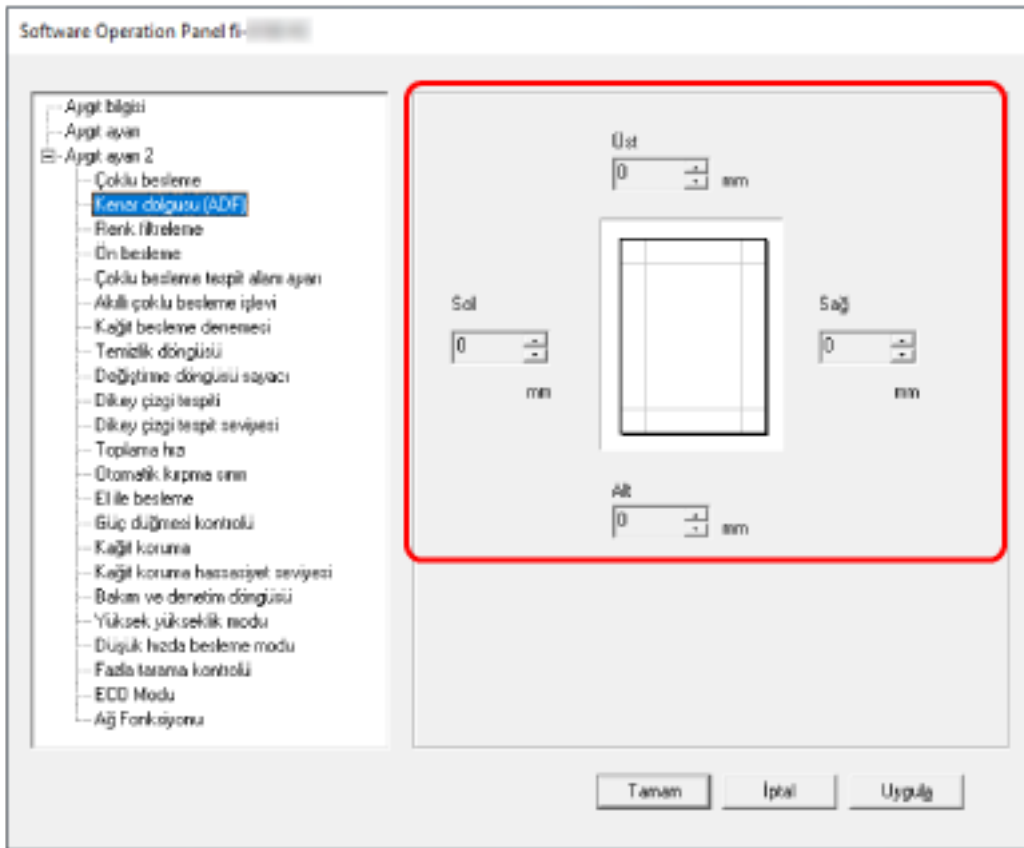

Fabrika varsayılan ayarı "0" değeridir.

Arka plan rengine bağlı olarak belirlenen alan siyah veya beyaz renkte doldurulur.

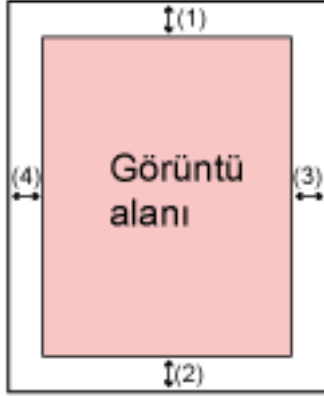

#### ADF

- (1): Üst = 0 ile 15 mm arası
- (2): Alt = -7 ile 7 mm arası
- (3): Sağ = 0 ile 15 mm arası
- (4): Sol = 0 ile 15 mm arası

#### Düz yataklı [fi-8290/fi-8270/fi-8250/fi-8250U]

- (1): Üst = 0 ile 15 mm arası
- (2): Alt = 0 ile 15 mm arası
- (3): Sağ = 0 ile 15 mm arası
- (4): Sol = 0 ile 15 mm arası

(1 mm'lik artışlarla)

#### DİKKAT

Kenar dolgusu için çok geniş bir alan belirtilmişse, kenarlara yakın bazı karakterler görülmeyebilir.

#### İPUCU

- Tarayıcı sürücüsünde arka plan rengini siyaha veya beyaza değiştirebilirsiniz. Ayrıntılar için tarayıcı sürücüsünün yardımına bakın.
- [Kenar dolgusu (ADF)] alt kenar boşluğu için belirlenen değere bağlı olarak, kenar dolgusu işlevi aşağıdaki gibi çalışır:
  - 1 ile 7 mm arası  
Belirlenen alanı, görüntünün alt kenarından içe doğru arka plan rengiyle doldurur.
  - -1 ile -7 mm arası  
Görüntüyü, belirlenen alanı görüntünün alt kenarından dışa doğru arka plan rengiyle doldurmadan oluşturur. (Tarayıcı sürücüsünde [Sayfa sonu tespiti] ayarlanmışsa görüntüyü belirlenen alan eklenmiş olarak oluşturur.)
- Bu ayar tarayıcı sürücüsünde de yapılandırılabilir.

Böyle bir durumda tarayıcı sürücüsünün kenar dolgusu, tarayıcının daha önce kenarları doldurduğu görüntüde kullanılır.

## Tarama Ayarlarını Tarama Sırasında Belirtilen Renkler Filtrelenecek Şekilde Yapılandırma [Renk filtreleme]

Kırmızı, yeşil veya maviden (üç birincil renk) herhangi birini seçip taranan görüntüden seçilen rengi hariç tutabilirsiniz.

Belgeler herhangi bir renk hariç tutulmadan taranabilir.

Örneğin, siyah karakterli ve yeşil çerçeveli bir belge tararken renk filtreleme için yeşili seçerseniz, belgenin yalnızca siyah karakterleri taranır.

### 1 Software Operation Panel'i başlatın.

Ayrıntılar için bkz. [Software Operation Panel'i Başlatma \(sayfa 335\)](#).

### 2 Sol taraftaki listeden [Aygıt ayarı 2] → [Renk filtreleme] seçeneğini seçin.

### 3 Filtrelemek istediğiniz bir rengi seçin.

#### Kırmızı, Yeşil, Mavi

Seçilen renk filtre edilir.

Fabrika varsayılan ayarı [Yeşil] seçeneğidir.

#### Hiçbiri

Hiçbir renk filtrelenmez.

#### DİKKAT

- Bu işlev en çok açık (düşük yoğunluklu) renklerde işe yarar; koyu renkler filtrelenmeyebilir.
- Kırmızı, Yeşil ve Mavi haricinde bir renk seçemezsiniz.  
Başka bir rengi filtrelemek için tarayıcı sürücüsünde gerekli ayarı yapılandırın.  
Ayrıntılar için tarayıcı sürücüsünün yardımına bakın.

#### İPUCU

- Bu sadece siyah ve beyaz ile gri tonlama modunda mevcuttur.
- Bu ayar tarayıcı sürücüsünde de yapılandırılabilir.  
Tarayıcı sürücüsü ayarına öncelik verilir.

## Tarama Aralıklarını Kısaltma [Ön besleme]

Sürekli tarama sırasında tarama süresini kısaltmak için bunu etkinleştirin.

"Ön besleme" belgeleri sürekli tararken taranmakta olan mevcut belgeyi çıkarmadan önce bir sonraki belgenin ADF'ye beslenmesi anlamına gelir.

### 1 Software Operation Panel'i başlatın.

Ayrıntılar için bkz. [Software Operation Panel'i Başlatma \(sayfa 335\)](#).

### 2 Sol taraftaki listeden [Aygıt ayarı 2] → [Ön besleme] seçeneğini seçin.

### 3 Ön beslemenin etkinleştirilip etkinleştirilmeyeceğini belirleyin.

[Evet] veya [Hayır] seçeneğini seçin.

Varsayılan ayar [Evet] seçeneğidir.

#### İPUCU

- Ön besleme etkinken tarama sırasında taramayı iptal ederseniz, ön beslenmiş belgeyi tarayıcıdan çıkarmanız ve tekrar yerleştirmeniz gerekir.
- Bu ayar aşağıdaki araçlarda da yapılandırılabilir.
  - fi-8190/fi-8290/fi-8170/fi-8270 için  
Bu ayar tarayıcı sürücüsünde veya işletmen panelinde de yapılandırılabilir.  
Tarayıcı sürücüsü ayarına öncelik verilir.
  - fi-8150/fi-8250/fi-8150U/fi-8250U için  
Bu ayar tarayıcı sürücüsünde de yapılandırılabilir.  
Tarayıcı sürücüsü ayarına öncelik verilir.

## Kağıt Besleme için Yeniden Deneme Sayısının Belirlenmesi [Kağıt besleme denemesi]

Bir belge ADF kağıt kanalından (besleyici) beslenmediğinde, yeniden besleme denemesi sayısını belirtin.

**1 Software Operation Panel'i başlatın.**

Ayrıntılar için bkz. [Software Operation Panel'i Başlatma \(sayfa 335\)](#).

**2 Sol taraftaki listeden, [Aygıt ayarı 2] → [Kağıt besleme denemesi] seçeneğini seçin.**

**3 Kağıt beslemenin kaç kere denenmesini istediğinizi belirtin.**

1 ile 12 kere arasında bir değer seçilebilir.

Varsayılan ayar "3 kez" seçeneğidir.

### İPUCU

fi-8190/fi-8290/fi-8170/fi-8270 için bu ayar işletmen panelinde de yapılandırılabilir.

## Besleme [Toplama hızı]

Belge beslemenin başlayacağı zamanı belirleyebilirsiniz.

Üst üste binmiş belgeler veya kağıt sıkışmaları sıklıkla meydana geldiğinde, belge besleme zamanlamasını geciktirmek performansı artırabilir.

Bu ayar ince kağıt taradığınızda etkili olur.

### 1 Software Operation Panel'i başlatın.

Ayrıntılar için bkz. [Software Operation Panel'i Başlatma \(sayfa 335\)](#).

### 2 Sol taraftaki listeden [Aygıt ayarı 2] → [Toplama hızı] seçeneğini seçin.

### 3 Besleme hızını seçin.

#### Normal

Bu, optimum besleme hızıdır.

Bu fabrika varsayılan ayarıdır.

#### Yavaş

Belge beslemenin zamanlaması [Normal] seçeneğinden daha fazla geciktirilir.

#### DİKKAT

Belge besleme zamanlaması geciktiği için toplam tarama süresi daha uzundur.

#### İPUCU

fi-8190/fi-8290/fi-8170/fi-8270 için bu ayar işletmen panelinde de yapılandırılabilir.

## Görüntü Sınırlarını Kırpma [Otomatik kırpma sınırı]

Tarayıcı kağıt boyutunu otomatik tanıyacak şekilde ayarlanmışsa, taranan görüntünün kesirli kısmının optimize edilip edilmeyeceğini (yukarı/aşağı yuvarlama) belirleyin.

Bir kağıt boyutu tespit edildiğinde, taranan görüntünün standart kağıt boyutuna göre bir kesirli kısmı bulunabilir.

Oluşturulan görüntü boyutu kesirli kısmın nasıl işlendiğine bağlı olarak değişir.

### 1 Software Operation Panel'i başlatın.

Ayrıntılar için bkz. [Software Operation Panel'i Başlatma \(sayfa 335\)](#).

### 2 Sol taraftaki listeden [Aygıt ayarı 2] → [Otomatik kırpma sınırı]'nı seçin.

### 3 Kesirli verinin tutulup tutulmayacağını seçin.

Bir parçanın eksik kalmasını önlemek için [En iyi duruma getir] seçeneğini belirleyin.

Fabrika varsayılan ayarı [En iyi duruma getir] seçeneğidir.

#### DİKKAT

- [En iyi duruma getir] bir parçanın eksik kalmasını önlese de, kenarların çevresinde bir gölge oluşabilir.
- [Aşağı yuvarla] seçiliyken kenarların çevresinde metin bulunan bir belge tararsanız, oluşturulan görüntüde bilgilerin bir kısmı eksik olabilir.
- Otomatik kağıt boyutu tespiti ile ilgili ayrıntılar için, tarayıcı sürücüsünün yardımına bakın.

#### İPUCU

Bu ayar sadece siyah ve beyaz görüntülerin taranması için uygundur.



## Belgelerin Zarar Görmesini Önlemek [Kağıt koruma]

Ayarı besleme hatalarını tespit edecek şekilde yapılandırın.

Bu işlev aşağıdaki durumlarda besleme hatalarını tespit eder:

- Tarayıcı, besleme hatasından kaynaklanan anormal bir belge eğriliği tespit ettiğinde
- Tarayıcı kağıt sıkışması sesi tespit ettiğinde

Besleme hatalarından kaynaklanan kağıt sıkışmaları, değerli belgelere zarar verebilir veya bunları yırtabilir.

Bir besleme hatasını tespit etmek ve taramayı durdurmak belgelerin zarar görmesini önleyebilir.

Bu işlev, ince kağıt belgeler gibi beslemesi zor olan belgeleri tararken etkilidir.

### DİKKAT

fi-8190/fi-8290/fi-8170/fi-8270 kağıt sıkışması sesini algılamak için desteklenir.

#### 1 Software Operation Panel'i başlatın.

Ayrıntılar için bkz. [Software Operation Panel'i Başlatma \(sayfa 335\)](#).

#### 2 Sol taraftaki listeden [Aygıt ayarı 2] → [Kağıt koruma] seçeneğini seçin.

#### 3 Çoklu besleme yöntemini seçin.

- fi-8190/fi-8290/fi-8170/fi-8270 için

##### Devre dışı bırak

Besleme hatalarını tespit etmez.

##### Besleme Eğriliği

Tarayıcı besleme hatasından kaynaklanan anormal bir belge eğriliği tespit ettiğinde taramayı durdurur.

##### Kağıt sıkışması sesini tespit et

Tarayıcı kağıt sıkışması sesi tespit ettiğinde taramayı durdurur.

##### Besleme Eğriliği ve Ses

Tarayıcı besleme hatasından kaynaklanan anormal bir belge eğriliği veya kağıt sıkışması sesi tespit ettiğinde taramayı durdurur.

Bu fabrika varsayılan ayarıdır.

- fi-8150/fi-8250/fi-8150U/fi-8250U için

##### Etkinleştir

Tarayıcı besleme hatasından kaynaklanan anormal bir belge eğriliği tespit ettiğinde taramayı durdurur.

Bu fabrika varsayılan ayarıdır.

##### Devre dışı bırak

Besleme hatalarını tespit etmez.

**DİKKAT**

- Kağıt koruma işlevinin amacının belgelerin zarar görmesini önlemek olduğuna, ancak tüm belgelerin korunmasının garanti edilemeyeceğine dikkat edin.
- Kağıt koruma işlevini kullandığınızda, belgeleri üst kenarları hizalanmış olarak ve kenar kılavuzları ile belge arasında boşluk kalmayacak şekilde (özellikle farklı uzunluklardaki karışık bir belge yığını için) yerleştirdiğinizden emin olun.  
Üst kenarlar düzgün hizalanmazsa veya kenar kılavuzları ile belge arasında boşluk varsa, belgeler doğru şekilde beslense bile tarama durabilir.

**İPUCU**

- Aşağıdaki durumlarda, belgeler doğru şekilde besleniyor olsa bile tarama durabilir.
  - Kırışık bir belge tararsanız
  - Kare veya dikdörtgen olmayan bir belge tararsanız
  - Arka planı koyu olan bir belge tararsanız
  - Kenara yakın yazdırılmış metin içeren veya arka planı desenli bir belge tararsanız
  - Bir belge eğri olarak beslenirse.
 fi-8190/fi-8290/fi-8170/fi-8270 için, kağıt koruma işlevi yalnızca işletmen panelindeki belge için devre dışı bırakılabilir.  
Ayrıntılar için bkz. [Kağıt Koruma İşlevini Devre Dışı Bırakma \[fi-8190/fi-8290/fi-8170/fi-8270\] \(sayfa 211\)](#).
- Kağıt koruma işlevi taramayı sık sık durduruyorsa bkz. [Kağıt Koruması Sık Sık Kapanıyor \(sayfa 318\)](#).
- Tarayıcı sürücüsünde (Aktarım) Kağıdı kullanma ayarı etkinleştirildiğinde, kağıt koruma fonksiyonu devre dışı bırakılır.
- Bu ayar aşağıdaki araçlarda da yapılandırılabilir.
  - fi-8190/fi-8290/fi-8170/fi-8270 için  
Bu ayar tarayıcı sürücüsünde veya işletmen panelinde de yapılandırılabilir.  
Tarayıcı sürücüsünde kağıt koruma ayarı açık olarak ayarlandığında, Software Operation Panel'deki ayardan bağımsız olarak [Besleme Eğriliği ve Ses] etkinleştirilir.  
Kağıt koruma ayarı için öncelik aşağıdaki sırada verilir:
    - 1 Tarayıcı sürücüsündeki [Kağıt koruma]
    - 2 İşletmen panelinin [Ayarlar Menüsü] ekranındaki (işletmen paneli ayarlarına öncelik verildiğinde) [18:Kağıt Koruma]
    - 3 İşletmen panelinin [Ayarlar Menüsü] ekranında [18:Kağıt Koruma] veya Software Operation Panel'de [Kağıt Koruma].
  - fi-8150/fi-8250/fi-8150U/fi-8250U için  
Bu ayar tarayıcı sürücüsünde de yapılandırılabilir.  
Tarayıcı sürücüsü ayarına öncelik verilir.

## Kağıt Koruması için Hassasiyet Seviyesini Belirleme [Kağıt koruma hassasiyet seviyesi]

Kağıt koruma işlevi etkinken besleme hatalarını tespit etme hassasiyet seviyesini belirleyin. Belgeler düzgün beslenmediğinde belgeler anormal bir şekilde eğrilir veya kağıt sıkışması sesi çıkar. Anormal bir belge eğriliğini veya kağıt sıkışması sesini tespit etmek için hassasiyet seviyesini belirtin.

### DİKKAT

fi-8190/fi-8290/fi-8170/fi-8270 kağıt sıkışması sesini algılamak için desteklenir.

#### 1 Software Operation Panel'i başlatın.

Ayrıntılar için bkz. [Software Operation Panel'i Başlatma \(sayfa 335\)](#).

#### 2 Sol taraftaki listeden [Aygıt ayarı 2] → [Kağıt koruma hassasiyet seviyesi] seçeneğini seçin.

#### 3 Hassasiyet seviyesini seçin.

- fi-8190/fi-8290/fi-8170/fi-8270 için
  - [Besleme Eğriliği] algılama hassaslık seviyesini seçin.

##### Normal

Bir anormal belge eğriliğini optimum hassasiyetle algılar.  
Bu fabrika varsayılan ayarıdır.

##### Yüksek

Bir anormal belge eğriliğini algılamak için hassasiyet seviyesini artırır.  
Belgede hafif bir eğrilik olsa bile bir anormal belge eğriliğini algılamak için bunu belirtin.

### İPUCU

Bir anormal belge eğriliğini hemen algılamak ve taramayı durdurmak için [Yüksek] seçeneğini seçin.

- [Kağıt sıkışması sesini tespit et] algılama hassaslık seviyesini seçin.

##### Düşük

Kağıt sıkışması sesinin algılanacağı hassaslık düzeyini azaltır.  
Sadece yüksek kağıt sıkışma sesini algılamak için bunu belirtin.

##### Normal

Kağıt sıkışması sesini optimum hassasiyet seviyesiyle algılar.  
Bu fabrika varsayılan ayarıdır.

##### Yüksek

Kağıt sıkışması sesinin algılanacağı hassaslık düzeyini artırır.  
Düşük kağıt sıkışma sesini bile algılamak için bunu belirtin.

**İPUCU**

- Bir kağıt sıkışması sesini hemen algılamak ve taramayı durdurmak için [Yüksek] seçeneğini seçin.
- Kağıt koruma işlevi nedeniyle tarama sık sık duruyorsa [Düşük] seçeneğini seçin.
- Bu ayar işletmen panelinde de yapılandırılabilir.

- fi-8150/fi-8250/fi-8150U/fi-8250U için  
[Besleme Eğriliği] algılama hassaslık seviyesini seçin.

**Normal**

Bir anormal belge eğriliğini optimum hassasiyetle algılar.  
Bu fabrika varsayılan ayarıdır.

**Yüksek**

Bir anormal belge eğriliğini algılamak için hassasiyet seviyesini artırır.  
Belgede hafif bir eğrilik olsa bile bir anormal belge eğriliğini algılamak için bunu belirtin.

**İPUCU**

Bir anormal belge eğriliğini hemen algılamak ve taramayı durdurmak için [Yüksek] seçeneğini seçin.

## Düşük Çözünürlükte Yavaş Tarama [Düşük hızda besleme modu]

Belgeleri korumak üzere tarama hızını yavaşlatmak için bunu belirleyin.

Düşük çözünürlükte (400 dpi'den düşük) bir tarama yaparken, tarama ayarlanan çözünürlükten bağımsız olarak düşük bir hızda yürütülür. Bu ayar uzun sayfalı belgelerin taranmasında etkilidir.

**1 Software Operation Panel'i başlatın.**

Bkz. [Software Operation Panel'i Başlatma \(sayfa 335\)](#).

**2 Sol taraftaki listeden [Aygıt ayarı 2] → [Düşük hızda besleme modu] seçeneğini seçin.**

**3 Belgeleri korumak üzere yavaş bir tarama hızı için [Etkinleştir] seçeneğini seçin.**

Fabrika varsayılan ayarı [Devre dışı bırak] seçeneğidir.

### İPUCU

fi-8190/fi-8290/fi-8170/fi-8270 için bu ayar işletmen panelinde de yapılandırılabilir.

## Yüksek Yükseklikte Tarama [Yüksek yükseklik modu]

Tarayıcıyı 2.000 metreden yüksekte bir yükseklikte kullanıyorsanız bu modu etkinleştirin.

Yüksek yüksekliklerdeki düşük atmosfer basıncı, ultrasonik algılayıcıların üst üste binmiş belge tespiti doğruluğunu azaltabilir.

Yüksek Yükseklik Modu için [Etkinleştir] olarak ayarlandığında üst üste binmiş belge tespiti doğruluğu artar.

**1 Software Operation Panel'i başlatın.**

Ayrıntılar için bkz. [Software Operation Panel'i Başlatma \(sayfa 335\)](#).

**2 Sol taraftaki listeden [Aygıt ayarı 2] → [Yüksek yükseklik modu]'nu seçin.**

**3 Tarayıcıyı yüksek rakımda kullanmak için [Etkinleştir]'i seçin.**

Fabrika varsayılan ayarı [Devre dışı bırak] seçeneğidir.

## Tarama için Görüntü Kalitesini Belirleme [Görüntü kalitesi modu]

fi-6x30Z/fi-6x40Z ile tarama için görüntü kalitesine yakın bir görüntü kalitesi elde etmek üzere görüntü kalitesi modunu ayarlayın.

**1 Software Operation Panel'i başlatın.**

Ayrıntılar için bkz. [Software Operation Panel'i Başlatma \(sayfa 335\)](#).

**2 Sol taraftaki listeden [Aygıt ayarı 2] → [Görüntü kalitesi modu] seçeneğini seçin.**

**3 fi-6x30Z/fi-6x40Z ile görüntü kalitesine yakın bir görüntü kalitesi elde edip etmeyeceğinizi seçin.**

Fabrika varsayılan ayarı [Devre dışı bırak] seçeneğidir.

## Belgeler Eğri Olarak Beslendiğinde Görüntünün bir Parçasının Eksik Olmasını Önleme (Fazla tarama kontrolü) [fi-8190/fi-8290/fi-8170/fi-8270]

Belgeler eğri olarak beslendiğinde görüntünün bir kısmının eksik olmasının önlenip önlenmeyeceğini belirleyin.

[Fazla tarama kontrolü] için [Etkinleştir] seçeneğini seçerseniz, belgeler eğri olarak beslendiğinde görüntünün bir parçasının eksik olmasını önlemek için tarama alanı otomatik olarak genişletilir.



- 1 **Software Operation Panel'i başlatın.**  
Bkz. [Software Operation Panel'i Başlatma \(sayfa 335\)](#).
- 2 **Sol taraftaki listeden [Aygıt ayarı 2] → [Fazla tarama kontrolü] seçeneğine tıklayın.**



- 3 Görüntünün bir parçasının eksik kalmasını önlemek için [Etkinleştir] seçeneğini seçin.**  
Varsayılan ayar [Etkinleştir] seçeneğidir.

**İPUCU**

Mevcut en büyük kağıt boyutunda taramanız önerilir.

## Üst Üste Binmiş Belgelerin (Çoklu Besleme) Tespiti ile İlgili Ayarlar

### Üst Üste Binmiş Belgelerin Tespiti için bir Yöntem Belirleme [Çoklu besleme]

Çoklu besleme, iki veya daha fazla sayfa üst üste bindiğinde aynı anda beslendiğinde oluşan bir hatadır. ADF kağıt kanalına (besleyici) yüklenmiş belgeler için, bir tarama sırasında üst üste binmiş belgeleri algılamak için ayarları yapılandırın.

Üst üste binmiş belgeler ultrasonik algılayıcıyla veya belgelerin uzunluk farklarına göre tespit edilir.

Üst üste binmiş belgeler tespit edildiğinde bir hata mesajı görüntülenir ve tarama durur. Belgeler ön kenardan 30 mm dahilinde üst üste binmişse üst üste binmiş olarak algılanmazlar.

#### 1 Software Operation Panel'i başlatın.

Ayrıntılar için bkz. [Software Operation Panel'i Başlatma \(sayfa 335\)](#).

#### 2 Sol taraftaki listeden [Aygıt ayarı 2] → [Çoklu besleme]'yi seçin.

#### 3 Çoklu besleme yöntemini seçin.

##### Hiçbiri

Üst üste binmiş belgeleri tespit etmez.

##### Kalınlık (ultrasonik)

Üst üste binmiş belgeleri ultrasonik algılayıcıyla tespit eder.

Bu öge seçilince aşağıdaki iki seçenek belirlenebilir.

- Üst üste binmiş belgeleri, belgenin ön kenarından başlayarak besleme yönündeki uzunluğa göre algılamak için bir alan belirleyin.

Ayrıntılar için bkz. [Üst Üste Binmiş Belgelerin Tespiti için bir Alan Belirleme \[Çoklu besleme tespit alanı ayarı\] \(sayfa 380\)](#).

- Bir belgeye bir kağıt parçası iliştilmişse, kağıdın uzunluğu ve pozisyonu hafızaya alınabilir ve belgelerin üst üste binmesi göz ardı edilecek şekilde ayarlanabilir.

Ayrıntılar için bkz. [Belirli Üst Üste Binme Örneklerini Tespit Etmemeyi Yapılandırma \(sayfa 203\)](#).

Bu fabrika varsayılan ayarıdır.

##### Uzunluk

Üst üste binmiş belgeleri uzunluktaki farkla tespit eder.

Aynı uzunluktaki belgeleri taramak için bunu seçin.

Farklı uzunluktaki belgelerden oluşan karışık bir yığın tarandığında üst üste binmiş belgelerin doğru tespit edilemeyeceğine dikkat edin.

##### Kalınlık ve uzunluk

Hem [Kalınlık (ultrasonik)] hem [Uzunluk] kullanılarak üst üste binmiş belgeler tespiti yapılır.

Bu öge seçilince aşağıdaki iki seçenek belirlenebilir.

- Üst üste binmiş belgeleri, belgenin ön kenarından başlayarak besleme yönündeki uzunluğa göre algılamak için bir alan belirleyin.  
Ayrıntılar için bkz. [Üst Üste Binmiş Belgelerin Tespiti için bir Alan Belirleme \[Çoklu besleme tespit alanı ayarı\] \(sayfa 380\)](#).
- Bir belgeye bir kağıt parçası iliştilmişse, kağıdın uzunluğu ve pozisyonu hafızaya alınabilir ve belgelerin üst üste binmesi göz ardı edilecek şekilde ayarlanabilir.  
Ayrıntılar için bkz. [Belirli Üst Üste Binme Örneklerini Tespit Etmemeyi Yapılandırma \(sayfa 203\)](#).  
Farklı uzunluktaki belgelerden oluşan karışık bir yığın tarandığında üst üste binmiş belgelerin doğru tespit edilemeyeceğine dikkat edin.

### Uzunluk

Üst üste binmiş belgeler olarak tespit edilecek belgeler arasındaki uzunluk farkını belirleyin. Belgelerin uzunluk farkı belirlenmiş değerden fazlaysa üst üste binmiş belgeler tespit edilir. [Uzunluk] veya [Kalınlık ve uzunluk] seçildiğinde bu öğeyi belirleyin. Belirtilen değer altındaki herhangi bir uzunluk küçük bir hata olarak değerlendirilir ve üst üste binmiş belgeler olarak algılanmaz. 10/15/20 mm arasından seçim yapın. Fabrika varsayılanı "10" ayarıdır.

### DİKKAT

- Farklı uzunluklardaki belgeleri bir arada taramak için [Kalınlık (ultrasonik)]'i belirleyin.
- [Kalınlık (ultrasonik)] seçili olduğu zaman üzerine yapışkan not, makbuz veya fotoğraf iliştilmiş belgeler taranırken, bu tür belgelerin kağıt iliştilmiş kısımları üst üste binmiş belgeler olarak algılanabilir. Bu durumda [Uzunluk] seçeneğini seçin.  
Aksi takdirde o alandaki belgelerin üst üste binmesini yok saymak için kağıt iliştilmiş bir alan içermeyen bir alan belirleyerek üst üste binmiş belge tespiti yapın.

### İPUCU

- Bu ayar tarayıcı sürücüsünde de yapılandırılabilir.  
Tarayıcı sürücüsü ayarına öncelik verilir.
- Tarayıcı sürücüsünde (Aktarım) Kağıdı kullanma ayarı etkinleştirildiğinde, tarayıcı sürücüsünden hata mesajı görüntülenir.

## Üst Üste Binmiş Belgelerin Tespiti için bir Alan Belirleme [Çoklu besleme tespit alanı ayarı]

Üst üste binmiş belgeleri tespit etme alanını belirleyin.

[Çoklu besleme] için [Kalınlık (ultrasonik)] veya [Kalınlık ve uzunluk] seçildiğinde bu öğeyi belirleyin.

### 1 Software Operation Panel'i başlatın.

Ayrıntılar için bkz. [Software Operation Panel'i Başlatma \(sayfa 335\)](#).

### 2 Sol taraftaki listeden, [Aygıt ayarı 2] → [Çoklu besleme tespit alanı ayarı] seçeneğini seçin.

### 3 Çoklu besleme tespit alanını belirtin.

[Seçili aralık] onay kutusunu işaretleyin.

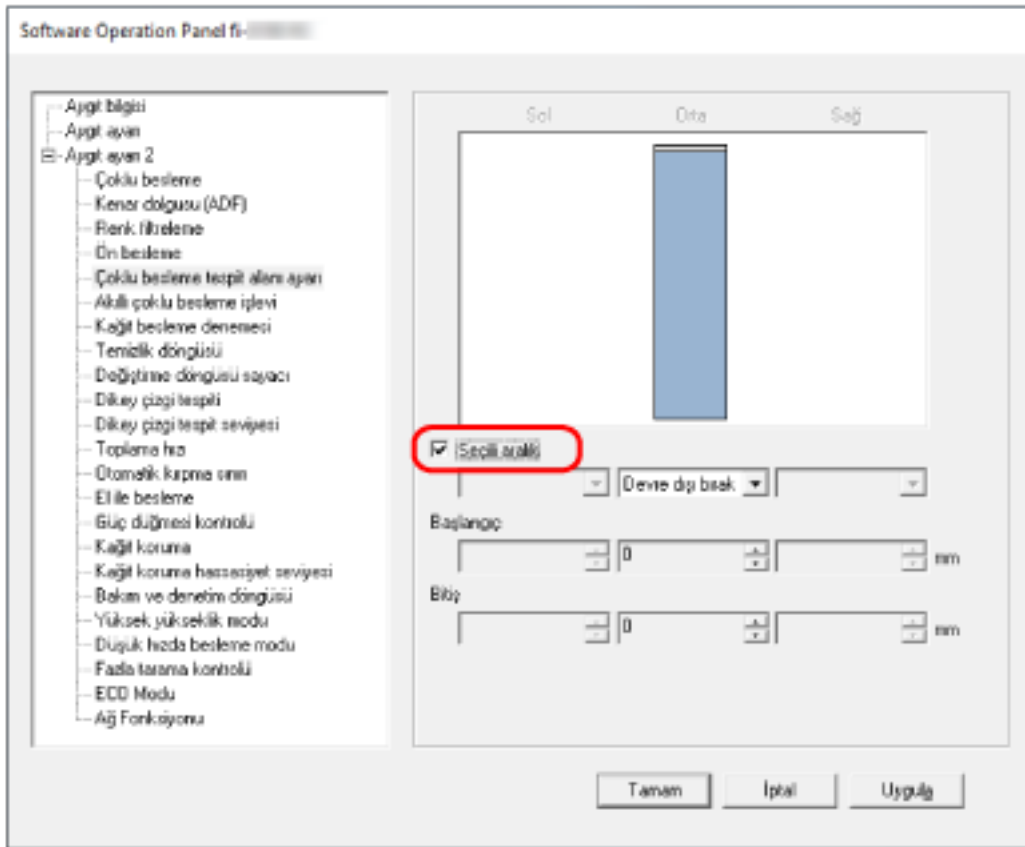

**[Seçili aralık] onay kutusu**

Aşağıdaki resimde (açık pembe ile) belirtilmiş tespit alanının belirtmek için bu onay kutusunu seçin.

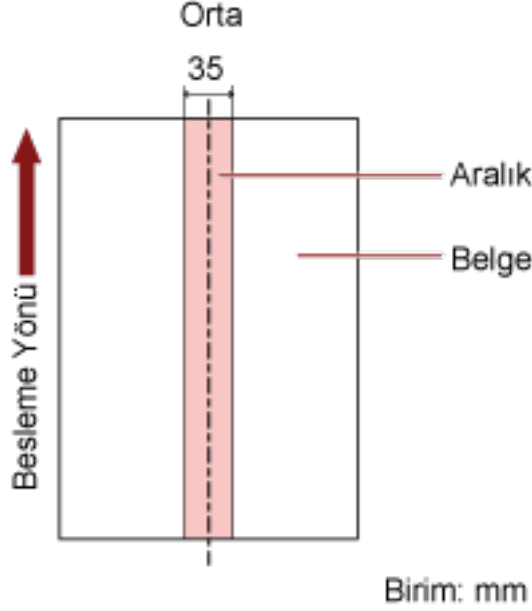

Fabrika varsayılan ayarları için bu kutu boş olmalıdır.

Onay kutusu temizlenirse, başlangıç ve bitiş konumları "0" olarak ayarlanır ve tüm belgede üst üste binmiş belgeler tespit edilir.

Yukarıdaki koşul belge toplama silindiri genişliğinin ortasına gelecek şekilde yerleştirilmişse geçerlidir.

Belgeler ön kenardan 30 mm dahilinde üst üste binmişse üst üste binmiş olarak algılanmazlar.

**Devre dışı bırak (Orta)**

Bu, [Seçili aralık] onay kutusu işaretlendiğinde seçilebilir.

Belirlenen alan içinde üst üste binmiş belgeler tespit edilmez.

Bu fabrika varsayılan ayarıdır.

**Etkinleştir (Orta)**

Bu, [Seçili aralık] onay kutusu işaretlendiğinde seçilebilir.

Belirlenen alan içinde üst üste binmiş belgeler tespit edilir.

**Başlangıç (Orta)**

Çoklu besleme tespiti yapılacak alanın nerede başlayacağını, besleme yönünde belgenin üst kenarından uzunluk olarak gösterir.

Aralık: 0 ile 510 mm arası, 2 mm'lik artışlarla, Başlangıç < Bitiş

Fabrika varsayılan ayarı "0" değeridir.

**Bitiş (Orta)**

Çoklu besleme tespiti yapılacak alanın nerede biteceğini besleme yönünde belgenin üst kenarından uzunluk olarak gösterir.

Aralık: 0 ile 510 mm arası, 2 mm'lik artışlarla, Başlangıç < Bitiş  
Fabrika varsayılan ayarı "0" değeridir.

### İPUCU

- Başlangıç ve bitiş konumlarının her ikisi de "0" olduğunda, üst üste binmiş belgeler [Seçili aralık] ayarından bağımsız olarak belgenin tamamında tespit edilir.
- Tüm belgede üst üste binmiş belge tespiti yapmamak için [Seçili aralık] için [Devre dışı bırak]'ı seçin ve başlangıç konumunu "0" olarak; bitiş konumunu ise belgenin uzunluğuna veya daha uzun bir değer olarak ayarlayın.
- Başlangıç konumu belge uzunluğundan daha uzun bir değer olarak ayarlandığında, [Seçili aralık] için [Devre dışı bırak] seçildiğinde tüm belgede üst üste binmiş belgeler tespiti yapılır ve [Seçili aralık] için [Etkinleştir] seçildiğinde belgenin hiçbir konumunda üst üste binmiş belgeler tespiti yapılmaz.
- Üst üste binmiş belgeleri tespit etmek için alan en az 5 mm bir uzunluğunda olmalıdır. Bitiş değeri ile başlangıç değeri arasındaki fark en az 6 mm olacak şekilde ayarları yapılandırın.
- Başlangıç konumunu ve bitiş konumunu aşağıdaki şekillerde de belirleyebilirsiniz:
  - Tespit alanını belirleme ekranında, farenin imlecini sürükleyerek bir kare çizin.
  - Tespit alanını belirleme ekranında, başlangıç konumu ve bitiş konumunu gösteren kolları sürükleyin.
- Üst üste binme alanı ayarlarına örnek için bkz [Üst Üste Binmiş Belge Tespit Alanı Ayarları için Örnekler \(sayfa 383\)](#).

## ■ Üst Üste Binmiş Belge Tespit Alanı Ayarları için Örnekler

### Örnek 1

Ayarların ayrıntıları aşağıdaki gibidir.

Tespit etme alanı: Etkinleştirilmiş alanı belirleyin, başlangıç: 50 mm, bitiş: 200 mm

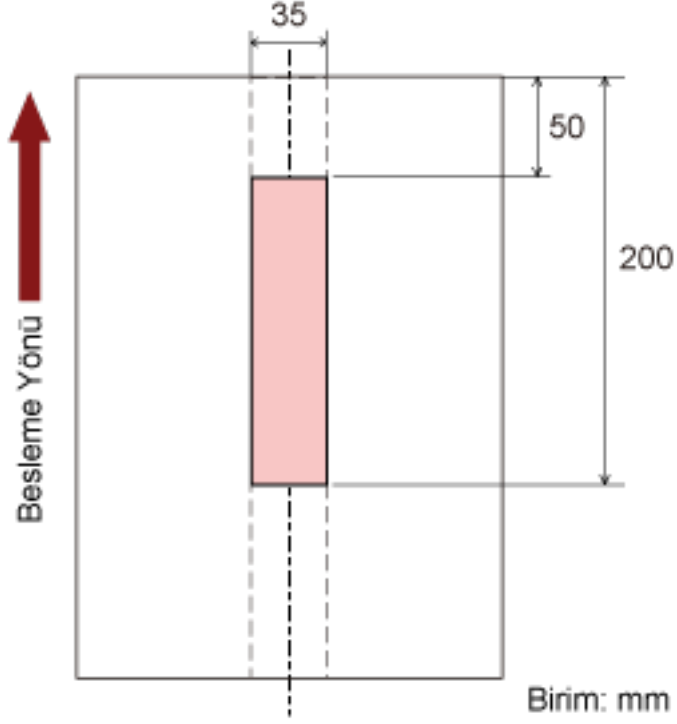

Belgelerin üst üste binmesi sadece açık pembe alanda tespit edilir.

### Örnek 2

Ayarların ayrıntıları aşağıdaki gibidir.

Tespit etme alanı: Devre dışı bırakılmış alanı belirleyin, Başlangıç: 0 mm, bitiş: 300 mm

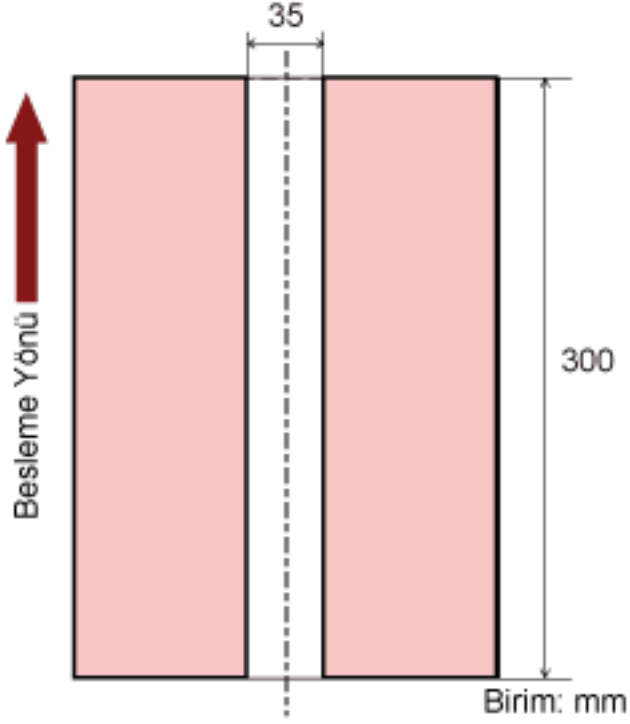

Belgelerin üst üste binmesi sadece açık pembe alanda tespit edilir.

### Örnek 3 (kötü örnek)

Ayarların ayrıntıları aşağıdaki gibidir.

Tespit etme alanı: Etkinleştirilmiş alanı belirleyin, başlangıç: 100 mm, bitiş: 102 mm

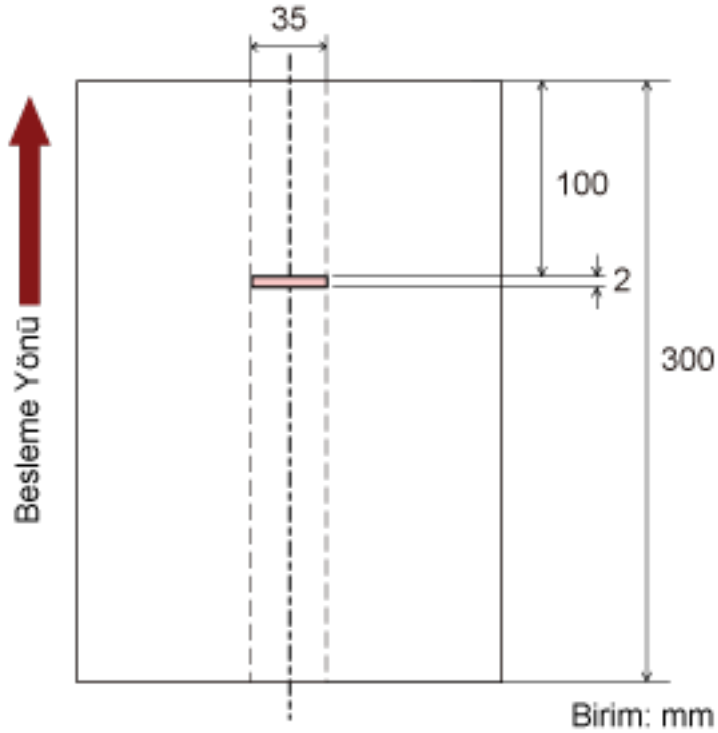



Tespit alanı (uzunluk) 5 mm'den kısaysa, üst üste binmiş belge tespiti düzgün olarak yapılmaz.

## Belirli Üst Üste Binme Örneklerinin Göz Ardı Edilmesini Ayarlama [Akıllı çoklu besleme işlevi]

Üst üste binmiş belgeler tespiti etkinleştirilmişken, ayarları belirli üst üste binmiş belge örnekleri otomatik olarak göz ardı edilecek şekilde yapılandırın.

Bu öğeyi ayarlamadan önce tarayıcı sürücüsünde [Kalınlık (ultrasonik)] veya [Kalınlık ve uzunluk] öğesini ve Software Operation Panel'de [Üst Üste Binmiş Belgelerin Tespiti için bir Yöntem Belirleme \[Çoklu besleme\] \(sayfa 378\)](#) öğesini belirlemeniz gerektiğine dikkat edin.

### 1 Software Operation Panel'i başlatın.

Ayrıntılar için bkz. [Software Operation Panel'i Başlatma \(sayfa 335\)](#).

### 2 Sol taraftaki listeden [Aygıt ayarı 2] → [Akıllı çoklu besleme işlevi]'ni seçin.

### 3 Bir çalışma modu seçin.

#### Standart modu

Üst üste binmiş belgeler olarak tespit edilmiş belgeleri tekrar tararken, üst üste binmiş belge tespitinin yapılıp yapılmayacağını belirleyin.

Kağıt ekin boyutunu veya konumunu ezberlemez.

Bir belgeye (yapışkan notlar gibi) eklenmiş bir kağıt parçası (besleme yönünde 80 mm veya daha az) için kalınlık algılanmaz.

Üst üste binmiş belgeler algılanırsa tarama derhal durur.

Tarayıcı sürücüsünde görüntüleri kontrol etmek için taramayı durdurma ayarı açık olarak ayarlanmışsa, üst üste binmiş belgeler çıkarıldıktan sonra taramanın duracağına dikkat edin.

Bu fabrika varsayılan ayarıdır.

#### Manuel mod

Üst üste binmiş belgeler olarak tespit edilmiş belgeleri tekrar tararken, üst üste binmiş belge tespitinin yapılıp yapılmayacağını belirleyin.

Kağıt ekin boyutunu veya konumunu ezberlemez.

Üst üste binmiş belgeler algılanırsa tarama derhal durur.

Tarayıcı sürücüsünde görüntüleri kontrol etmek için taramayı durdurma ayarı açık olarak ayarlanmışsa, üst üste binmiş belgeler çıkarıldıktan sonra taramanın duracağına dikkat edin.

#### Otomatik mod 1

Üst üste binmiş belgeler olarak tespit edilmiş bir belgeye iliştilmiş bir kağıt parçasının uzunluğunun ve konumunun bir üst üste binme örneği olarak ezberlenip ezberlenmeyeceğini belirleyin.

Üst üste binme örneği ezberlenirse, bir sonraki taramadan itibaren aynı üst üste binme örneğine sahip belgeler üst üste binmiş belgeler olarak tespit edilmez.

Üst üste binmiş belgeler çıkarıldıktan sonra tarama durdur.

Üst üste binme örnekleri 32 yaprağa kadar hafızaya alınabilir (yaprak başına dört adete kadar üst üste binme örneği hafızaya alınabilir).

32 yaprak için üst üste binme örnekleri hafızaya alındıktan sonra, hafızaya alınmış ilk yapraktan başlayarak yeni tespit edilen örnekler tarafından hafızaya alınmış olan örneklerin üzerine yazılacaktır.

Ancak, tarayıcıyı kapatıp açarken hafızaya alınan üst üste binme örneklerinin sayısı, Software Operation Panel'de [Tarayıcı kapanırken örnekleri hatırla] ayarına bağlıdır.

Ayrıntılar için bkz. [Belirli Üst Üste Binme Örneklerinin Göz Ardı Edilmesini Ayarlama \[Akıllı çoklu besleme işlevi\]](#) (sayfa 386).

### İPUCU

Tarayıcının bir belge için beş veya daha fazla üst üste binme örneğini hafızaya almasını istiyorsanız, tarayıcının üst üste binme örneklerini hafızaya alması için belgeleri bir kez tarayın, ardından tarayıcının yeni üst üste binme örneklerini hafızaya alması için belgeleri tekrar tarayın, böylece yeni hafızaya alınan üst üste binme örnekleri bir sonraki taramada üst üste biniyor olarak algılanmayacaktır.

### Otomatik mod 2

Üst üste binmiş belgeler olarak tespit edilmiş bir belgeye iliştilmiş en uzun kağıt parçasının uzunluğunun bir üst üste binme örneği olarak ezberlenip ezberlenmeyeceğini belirleyin.

Üst üste binme örneği ezberlenirse, bir sonraki taramadan itibaren aynı uzunlukta veya daha kısa bir kağıt parçası iliştilmiş bir belge üst üste binmiş belgeler olarak tespit edilmez.

Üst üste binmiş belgeler çıkarıldıktan sonra tarama durdur.

Bu çalışma modunda tek bir üst üste binme örneği hafızaya alınabilir.

### [Örneği sil] onay kutusu

Otomatik modda hafızaya alınmış olan üst üste binme örneklerini silmek için bu onay kutusunu seçin.

Bu onay kutusunu seçerek Otomatik modda hafızaya alınmış olan üst üste binme örneklerini silebilirsiniz.

Ezberlenmemesi gereken üst üste binme örneklerini silebilirsiniz; ancak ezberlenmiş tüm örnekler silineceği için bu işlemi yaparken dikkatli olun.

Fabrika varsayılan ayarları için bu kutu boş olmalıdır.

### [Örneği otomatik olarak öğren] onay kutusu

Otomatik mod 1 veya Otomatik mod 2 için üst üste binen belgeler algılandığında bir üst üste binme örneğinin hafızaya alınıp alınmayacağını elle değiştirin.

Üst üste binen belgeler algılandığında üst üste binme örneğini hafızaya almak için varsayılan ayarı etkinleştir olarak değiştirmek üzere seçin.

Fabrika varsayılan ayarları için bu kutu boş olmalıdır.

Bir üst üste binme örneğini hafızaya alan işlev ile ilgili ayrıntılar için bkz. [Belirli Üst Üste Binme Örneklerini Tespit Etmemeyi Yapılandırma](#) (sayfa 203).

### Tarayıcı kapanırken örnekleri hatırla

Tarayıcı kapatıldığında üst üste binme örneklerinin tutulup tutulmayacağını belirleyebilirsiniz.

[Hatırla] seçeneğini seçerseniz, tarayıcı tekrar açıldığında son sekiz örneği kullanabilirsiniz.

Varsayılan ayar [Hatırlama] seçeneğidir.

#### İPUCU

- Tarayıcı sürücüsünde (Aktarım) Kağıt kullanma ayarı etkinleştirildiğinde, [Akıllı çoklu besleme işlevi] devre dışı bırakılır.
- fi-8190/fi-8290/fi-8170/fi-8270 için bu ayar işletmen panelinde de yapılandırılabilir.
- fi-8150/fi-8250/fi-8150U/fi-8250U için, hafızaya alınmış üst üste binme örnekleri, işletmen panelinde işlev numarası yanıp sönerken [Function] düğmesi beş saniye veya daha uzun süre basılı tutularak da silinebilir.

## Bekleme Süresi ile İlgili Ayarlar

### EI ile Beslemede Bekleme Süresi [EI ile besleme]

Ayarları her seferinde bir yaprak yükleyip tararken yapılandırın.

Belgeleri tek tek elle beslediğiniz zaman bir sonraki belgenin ADF kağıt kanalına (besleyici) ne zaman yükleneceğini belirleyebilirsiniz. Bu, belirtilen süre boyunca belge yerleştirildiği sürece sürekli tarama yapmayı sağlar.

Belirtilen süre aşıldığında tarama otomatik olarak sonlandırılır.

#### 1 Software Operation Panel'i başlatın.

Ayrıntılar için bkz. [Software Operation Panel'i Başlatma \(sayfa 335\)](#).

#### 2 Sol taraftaki listeden [Aygıt ayarı 2] → [EI ile besleme] seçeneğini seçin.

#### 3 [Zaman aşımı süresi] ögesini ayarlayın.

[Zaman aşımı süresi] için, tarayıcının ADF kağıt kanalına (besleyici) herhangi bir belge yüklenmediğini onaylayacağı süreyi belirleyin (son tarama ile sonraki belgenin yüklenip yüklenmediğinin algılanması arasındaki aralık).

Varsayılan ayar "10 saniye" değeridir.

- Birden fazla belgeyi elle arka arkaya tararken
  1. Besleme modunu Elle Sürekli Moduna geçirmek için [Sürekli besleme modu] için [Etkinleştir] seçeneğini seçin.
  2. [Zaman aşımı süresi] için süreyi seçin.
- İkiye katlanmış bir belge, zarf, çok katmanlı bir transfer kağıdı veya pasaport gibi bir kitapçığı elle ve tek tek tararken
  1. Besleme modunu Elle Besleme Moduna geçirmek için [Manual Feed] düğmesine basın.
  2. [Zaman aşımı süresi] için süreyi seçin.

#### İPUCU

- [Elle Besleme Modu] için Elle Besleme Modunda belgeleri arka arkaya tarayıp taramayacağınızı seçebilirsiniz.  
[Devam etme] seçildiğinde, tarama tamamlandıktan sonra Elle Besleme Modu iptal edilir.  
[Devam et] seçildiğinde, [Manual Feed] düğmesine basılıncaya kadar belgeler arka arkaya Elle Besleme Modunda taranır.  
Varsayılan ayar [Devam etme] seçeneğidir.
- Elle Sürekli Modunda Elle Besleme Modunda tarayıcı, tarama başlatıldıktan veya bir belge çıkarıldıktan sonra zaman aşımı süresi bitinceye kadar belgelerin ADF kağıt kanalına (besleyici) yüklenmesini bekler.  
Zaman aşımı süresi içinde herhangi bir belge yüklenmezse tarama durdurulur.  
Taramayı hemen durdurmak için tarayıcıya bağlı olarak aşağıdaki düğmeye basın.  
- fi-8190/fi-8290/fi-8170/fi-8270 için  
[Stop/Clear] düğmesi

- fi-8150/fi-8250/fi-8150U/fi-8250U için  
[Send to] düğmesi

- Besleme modunu Elle Besleme Moduna deęiřtirme ayarı tarayıcı sürücüsünde de yapılandırılabilir.  
Ayrıntılar için tarayıcı sürücüsünün yardımına bakın.
- fi-8190/fi-8290/fi-8170/fi-8270 için bu ayar işletmen panelinde de yapılandırılabilir.

## Tarayıcının Güç Tasarrufu Moduna Geçmeden Önceki Bekleme Süresi [Güç tasarrufu]

Tarayıcının güç tasarrufu moduna girmeden önce geçecek bekleme süresini belirtin.

- 1 Software Operation Panel'i başlatın.**  
Ayrıntılar için bkz. [Software Operation Panel'i Başlatma \(sayfa 335\)](#).
- 2 Sol taraftaki listeden [Aygıt ayarı]'nı seçin.**
- 3 Tarayıcının güç tasarrufu moduna girmek için beklemesi gereken süreyi belirleyin.**

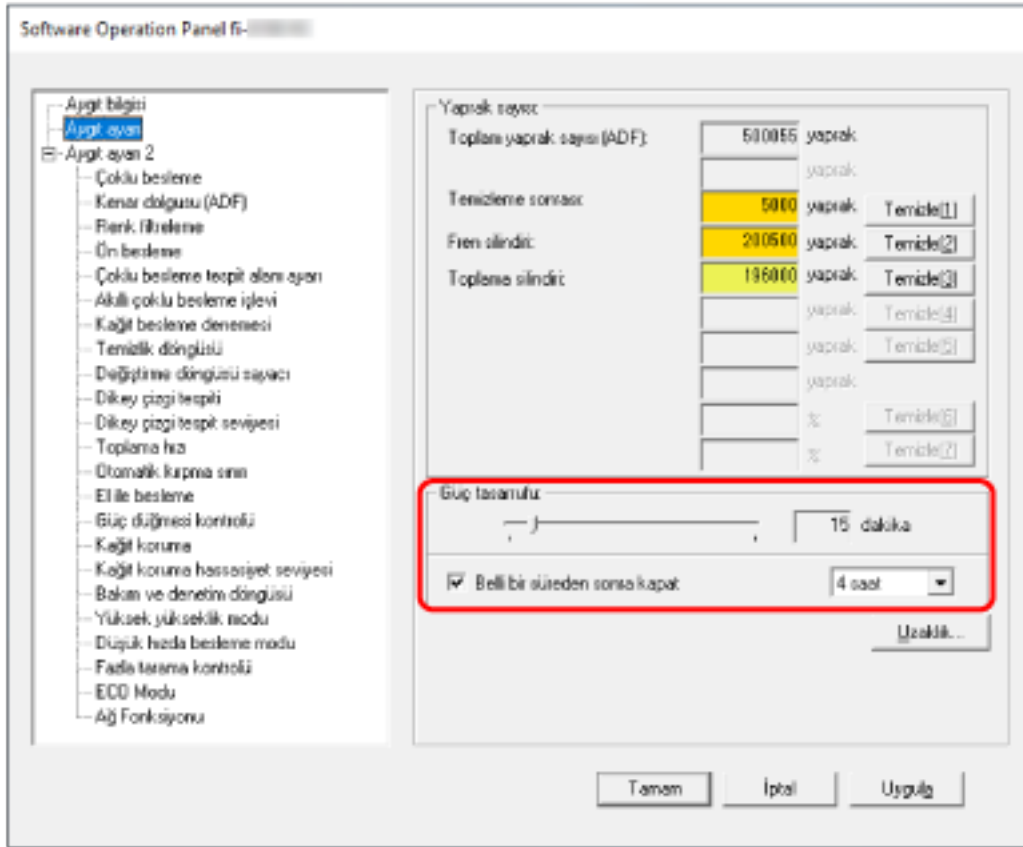

### Güç tasarrufu

Güç tasarrufu moduna girmeden önce bekleme süresini 5 ile 115 dakika arasında (5 dakikalık adımlarla) belirlemek için sürgüyü kullanın.

Fabrika varsayılan ayarı "15" dakikadır.

### [Belli bir süreden sonra kapat] onay kutusu

Tarayıcıyı otomatik olarak kapatınca bunu seçin.

Bu seçildiğinde, tarayıcı belirli bir süre kullanılmadan bırakıldığında otomatik olarak güç tasarrufu moduna girer.

Fabrika varsayılan ayarı için bu kutu işaretlenmelidir.

Tarayıcının otomatik olarak kapanması için geçmesi gereken süreyi [1 saat]/[2 saat]/[4 saat]/[8 saat] seçeneklerinden belirleyebilirsiniz.

Varsayılan ayar [4 saat] seçeneğidir.

#### **İPUCU**

- Software Operation Panel'de [Aygıt ayarı 2] öğesinin [Güç düğmesi kontrolü] için [Güç düğmesini devre dışı bırak] ayarlanmışsa, otomatik kapanma için belirtilen süre geçse bile tarayıcı kapatılmaz.
- fi-8190/fi-8290/fi-8170/fi-8270 için bu ayar işletmen panelinde de yapılandırılabilir.



---

## Tarayıcı ve Bilgisayar Arasındaki Bağlantı ile İlgili Ayarlar

### USB İşlemini Belirleme [USB] [fi-8150/fi-8250/fi-8150U/fi-8250U]

İletişim sırasında bilgisayarda bir hata meydana gelirse USB ayarını değiştirin.  
Bu ayar değiştirilirse tarayıcı yeniden başlatılır.

**1 Software Operation Panel'i başlatın.**

Ayrıntılar için bkz. [Software Operation Panel'i Başlatma \(sayfa 335\)](#).

**2 Sol taraftaki listeden [Aygıt ayarı 2] → [USB]'yi seçin.**

**3 USB işlevinin nasıl çalışacağını belirleyin.**

**Otomatik**

Bağlantı ortamına göre çalışır. Bu fabrika varsayılan ayarıdır.

**USB 2.0**

USB 2.0 ile çalışır.

## Tarayıcıyı Yalnızca USB Bağlantısı ile Kullanmak için Ayarlar [Ağ Fonksiyonu] [fi-8190/fi-8290/fi-8170/fi-8270/fi-8150/fi-8250]

Tarayıcının sadece USB bağlantısı aracılığıyla kullanılıp kullanılmayacağını belirtin.

Aşağıdaki nedenlerle tarayıcıyı yalnızca bir USB bağlantısı ile kullanmak istiyorsanız, kablolu LAN bağlantısını devre dışı bırakın.

- Güç tüketimini azaltma
- Güvenliği artırma

Bu ayar değiştirilirse tarayıcı yeniden başlatılır.

### 1 Software Operation Panel'i başlatın.

Bkz. [Software Operation Panel'i Başlatma \(sayfa 335\)](#).

### 2 Sol taraftaki listeden [Aygıt ayarı 2] → [Ağ Fonksiyonu] seçeneğini seçin.

### 3 Tarayıcıyı sadece USB üzerinden kullanmak için [Devre dışı bırak] seçeneğini seçin.

Varsayılan ayar [Etkinleştir] seçeneğidir.

#### İPUCU

- [Ağ Fonksiyonu] için [Etkinleştir] seçilmişse, tarayıcıyı ya bir USB bağlantısı ya da kablolu LAN bağlantısı üzerinden kullanabilirsiniz.
- Software Operation Panel bir USB bağlantısı üzerinden başlatıldığında [Ağ Fonksiyonu] gösterilir.

## Gücü Açma/Kapama ve Tarayıcının Güç Tüketimi Başlatılması ile İlgili Ayarlar

### Tarayıcıyı Açma ve Kapama Yöntemleri [Güç düğmesi kontrolü]

Tarayıcıdaki [Power] düğmesine basarak tarayıcının açılıp/kapanıp açılmayacağını/kapanmayacağını belirleyin.

**1 Software Operation Panel'i başlatın.**

Ayrıntılar için bkz. [Software Operation Panel'i Başlatma \(sayfa 335\)](#).

**2 Sol taraftaki listeden [Aygıt ayarı 2] → [Güç düğmesi kontrolü] seçeneğini seçin.**

**3 Tarayıcıyı açmak/kapatmak için aşağıdaki yöntemlerden birini seçin.**

#### Güç düğmesini etkinleştir

Tarayıcı üzerindeki [Power] düğmesi tarayıcı açmak/kapatmak için kullanılır.  
Bu fabrika varsayılan ayarıdır.

#### Güç düğmesini devre dışı bırak

Tarayıcı gibi çevre birimlerinin gücünü bilgisayarın gücüne uygun şekilde kontrol etmek üzere bir AC güç uzatma kablosu kullanmak için bunu seçin.  
Tarayıcı üzerindeki [Power] düğmesi tarayıcı açmak/kapatmak için kullanılmaz.

#### USB güç beslemesini etkinleştir

Bu, tarayıcı ve bilgisayar bir USB kablosu üzerinden bağlandığında seçilebilir.  
Tarayıcı üzerindeki [Power] düğmesine ek olarak, bilgisayarı açmak/kapatmak tarayıcıyı da aynı zamanda açar/kapatır.  
USB kablosunu bağlamak/bağlantısını kesmek tarayıcıyı açabilir/kapatabilir.

#### DİKKAT

- Software Operation Panel'de [Aygıt ayarı 2] öğesinin [Ağ Fonksiyonu] için [Etkinleştir] seçildiğinde, [USB güç beslemesini etkinleştir] bunun yerine [Güç düğmesini etkinleştir] olarak çalışır.
- Bazı bilgisayar ve USB hub aygıtları bilgisayar kapansa bile USB güç beslemesine devam edebilir.  
Bu durumda [USB güç beslemesini etkinleştir] düzgün olarak çalışmayabilir.

## Tarayıcının Güç Tasarrufu Ayarları (ECO Modu)

Düşük çözünürlükte (300 dpi'den veya daha düşük) bir tarama yaparken, tarama düşük bir hızda yürütülür ve bu da tarayıcının daha az güç tüketmesini sağlar.

Bu etkinleştirildiğinde tarama hızı aşağıdaki gibi olur:

- fi-8190/fi-8290/fi-8170/fi-8270 için  
Tarama 600 dpi'de bir tarama yürütme aynı hızda gerçekleştirilir.
- fi-8150/fi-8250/fi-8150U/fi-8250U için  
Tarama 400 dpi'de yapılan bir taramayla aynı hızda yapılır.

### 1 Software Operation Panel'i başlatın.

Ayrıntılar için bkz. [Software Operation Panel'i Başlatma \(sayfa 335\)](#).

### 2 Sol taraftaki listeden [Aygıt ayarı 2] → [ECO Modu] seçeneğini seçin.

### 3 Tarayıcının güç tüketimini azaltmak için [Etkinleştir] seçeneğini seçin.

Fabrika varsayılan ayarı [Devre dışı bırak] seçeneğidir.

#### İPUCU

fi-8190/fi-8290/fi-8170/fi-8270 için bu ayar işletmen panelinde de yapılandırılabilir.

## Tarayıcı Bakımı ile İlgili Ayarlar

### Dikey Çizgileri Algılama [Dikey çizgi tespiti]

Ayarları camdaki kirleri tespit edecek şekilde yapılandırabilirsiniz.

Cam kirliyse görüntülerde dikey çizgiler görünebilir.

Dikey çizgi tespiti için [Etkinleştir] seçilmişse, ADF ile taradığınız görüntüde dikey siyah çizgiler görüldüğünde aşağıdaki mesaj görüntülenir.

- fi-8190/fi-8290/fi-8170/fi-8270 için  
Aşağıdaki gibi bir mesaj belirir.

- LCD'de  yanıp söner.

[Hazır] ekranının ikinci satırında da [Temiz cam] yanıp söner.

Bilgileri kontrol edin ve ardından camı temizleyin.

Sayacın nasıl kontrol edileceği ile ilgili ayrıntılar için bkz. [Bilgilerin Kontrol Edilmesi \(sayfa 147\)](#).

- Bilgisayarda bir mesaj görüntülenir.

Mesaj kontrol edin ve ardından camı temizleyin.

- fi-8150/fi-8250/fi-8150U/fi-8250U için  
Bilgisayarda bir mesaj görüntülenir.  
Mesaj kontrol edin ve ardından camı temizleyin.

Temizleme ile ilgili ayrıntılar için bkz. [Günlük Bakım \(sayfa 213\)](#).

#### 1 Software Operation Panel'i başlatın.

Ayrıntılar için bkz. [Software Operation Panel'i Başlatma \(sayfa 335\)](#).

#### 2 Sol taraftaki listeden [Aygıt ayarı 2] → [Dikey çizgi tespiti]'ni seçin.

#### 3 Camdaki kirlerin (dikey çizgiler) tespit edilip edilmeyeceğini seçin.

[Etkinleştir] seçeneğini seçerseniz tarayıcı camdaki kirleri (dikey çizgiler) tespit eder.

Fabrika varsayılan ayarı [Devre dışı bırak] seçeneğidir.

#### İPUCU

fi-8190/fi-8290/fi-8170/fi-8270 için bu ayar işletmen panelinde de yapılandırılabilir.

## Dikey Çizgi Tespiti İşlevinin Hassasiyet Seviyesini Belirleme [Dikey çizgi tespit seviyesi]

[Dikey çizgi tespiti] için [Etkinleştir] seçildiğinde, dikey çizgilerin (cam üzerindeki kir) algılanacağı hassaslık düzeyini belirtin.

Hassasiyet seviyesini camın kirlilik derecesine göre ayarlayın.

### 1 Software Operation Panel'i başlatın.

Ayrıntılar için bkz. [Software Operation Panel'i Başlatma \(sayfa 335\)](#).

### 2 Sol taraftaki listeden [Aygıt ayarı 2] → [Dikey çizgi tespit seviyesi]'ni seçin.

### 3 Cam üzerindeki kirin algılanacağı hassaslık düzeyini seçin.

#### Düşük

Cam üzerindeki kirin algılanacağı hassaslık düzeyini azaltır.

Cam ancak çok kirlirse kiri tespit etmek için bunu belirleyin.

#### Normal

Cam üzerindeki kiri optimum hassaslıkta tespit eder.

Bu fabrika varsayılan ayarıdır.

#### Yüksek

Cam üzerindeki kirin algılanacağı hassaslık düzeyini artırır.

Cam biraz kirlirse de kiri tespit etmek için bunu belirleyin.

#### İPUCU

- [Hazır] ekranının ikinci satırında da [Temiz cam] sık sık yanıp sönüyorsa [Düşük] seçeneğini seçin.
- fi-8190/fi-8290/fi-8170/fi-8270 için bu ayar işletmen panelinde de yapılandırılabilir.

## Tarayıcı İçin Bakım/Denetim Döngülerini Ayarlama [Bakım ve denetim döngüsü] [fi-8190/fi-8290/fi-8170/fi-8270]

Bir servis yetkilisi tarafından gerçekleştirilmiş olan tarayıcı bakım ve denetim döngüsünü belirtin.

Son bakım ve denetim tarihinden sonra belirtilen süre geçmişse LCD'de  yanıp söner.

[Hazır] ekranının ikinci satırında da [bakım] yanıp söner.

Bilgileri kontrol edin ve bir servis yetkilisinden tarayıcıya düzenli bakım ve denetim yapmasını isteyin.

Sayacın nasıl kontrol edileceği ile ilgili ayrıntılar için bkz. [Bilgilerin Kontrol Edilmesi \(sayfa 147\)](#).

Bir servis yetkilisinin tarayıcıya düzenli bakım ve denetim yapması için, bu ürünü satın aldığınız distribütörle veya satıcıyla temasa geçin. Bu ürünle birlikte verilmişse İletişim Listesindeki iletişim bilgilerine bakın veya bu ürünle birlikte verilen Güvenlik Önlemleri bölümünde belirtilmişse, Sorular için İletişim Bilgileri bölümündeki iletişim bilgilerine bakın ve ardından sorunuzu sorun.

### 1 Software Operation Panel'i başlatın.

Ayrıntılar için bkz. [Software Operation Panel'i Başlatma \(sayfa 335\)](#).

### 2 Sol taraftaki listeden [Aygıt ayarı 2] → [Bakım ve denetim döngüsü] seçeneğini seçin.

### 3 Bakım zamanı yaklaştığında LCD'de bir mesaj almak için [Etkinleştir] seçeneğini seçin.

Fabrika varsayılan ayarı [Devre dışı bırak] seçeneğidir.

### 4 Bir mesaj almak için döngüyü seçin.

Varsayılan ayar "12 ay" değeridir.

# Ağ Ayarları (fi Series Ağ Ayarları) [fi-8190/fi-8290/fi-8170/fi-8270/fi-8150/fi-8250]

Bu bölümde ağ ayarlarını yapılandırmak için fi Series Ağ Ayarları'nın nasıl kullanılacağı açıklanmaktadır. Tarayıcının ağ ayarları fi Series Ağ Ayarları'nda yapılandırılabilir.

## fi Series Ağ Ayarları'nı Başlatma

fi Series Ağ Ayarları'nı aşağıdaki prosedürle başlatın.

### 1 Tarayıcıyı bilgisayara aşağıdaki gibi bağlayın.

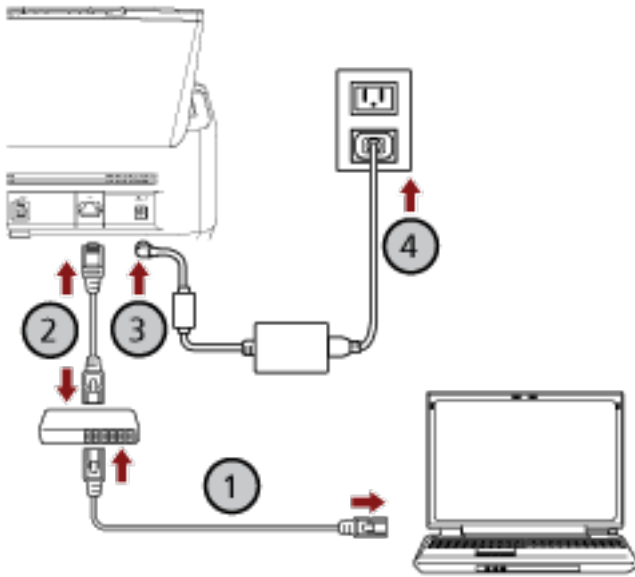

#### a Bilgisayarı bir ağa bir kablolu LAN veya Wi-Fi üzerinden bağlayın (1).

Aşağıdaki prosedür, bilgisayarı kablolu LAN üzerinden bir ağ cihazına bağlamak için bir örnek göstermektedir.

Bilgisayarı ağa bağlama ile ilgili ayrıntılar için bilgisayarınızın kılavuzuna bakın.

#### b Tarayıcıyı ağ cihazına bir kablolu LAN üzerinden bağlayın (2).

#### c Elektrik kablosunu tarayıcıya ve bir elektrik prizine takın (3,4).

#### d Tarayıcıyı açın.

Ayrıntılar için bkz. [Tarayıcıyı Açma \(sayfa 69\)](#).

### 2 Tarayıcının bir IP adresini kontrol edin.

Tarayıcının IP adresini aşağıdaki şekilde kontrol edebilirsiniz.

- fi-8190/fi-8290/fi-8170/fi-8270 için

Tarayıcının IP adresi aşağıdaki yöntemlerden biri kullanılarak kontrol edilebilir.



- Tarayıcının IP adresi işletmen panelinin [Ayarlar Menüsü] ekranındaki [1:Tarayıcı Bilgisi] altında kontrol edilebilir.

Ayrıntılar için bkz. [Ayarlar Menüsünü Kullanma \(sayfa 142\)](#).

- Tarayıcının IP adresi IP Adresi Ayarlama Aracı kullanılarak kontrol edilebilir.

Ayrıntılar için Network Setup Tool for fi Series Yardım'a bakın.

IP Adresi Ayarlama Aracı'nın nasıl başlatılacağı ile ilgili ayrıntılar için bkz. [IP Adresi Ayarlama Aracı'nı başlatma \[fi-8190/fi-8290/fi-8170/fi-8270/fi-8150/fi-8250\] \(sayfa 68\)](#).

- fi-8150/fi-8250 için

Tarayıcının IP adresi IP Adresi Ayarlama Aracı kullanılarak kontrol edilebilir.

Ayrıntılar için Network Setup Tool for fi Series Yardım'a bakın.

IP Adresi Ayarlama Aracı'nın nasıl başlatılacağı ile ilgili ayrıntılar için bkz. [IP Adresi Ayarlama Aracı'nı başlatma \[fi-8190/fi-8290/fi-8170/fi-8270/fi-8150/fi-8250\] \(sayfa 68\)](#).

### 3 Bir tarayıcıyla bağlantı kurmak için bilgisayarı açın ve tarayıcıdaki URL giriş alanına aşağıdaki URL'yi girin.

http veya https (\*1)://Tarayıcının IP adresi

#### Örnek

Bir IPv4 adresi için

http://xxx.xxx.xxx.xxx/ (xxx 0 ile 255 arasında bir değer olmalıdır)

#### Örnek

Bir IPv6 adresi için

http://[xxxx:xxxx:xxxx:xxxx:xxxx:xxxx:xxxx:xxxx]/ (xxxx 0 ile ffff arasında bir değer olmalıdır)

\*1:[Ağ Şifreleme] için [Şifreleme Kapalı (HTTP)] seçildiğinde "http" girin. Veya [Şifreleme Açık (HTTPS)] seçildiğinde "https" girin.

fi Series Ağ Ayarları için oturum açma penceresi açılır.

### 4 Yönetici parolasını girin ve [Oturum Aç] tuşuna tıklayın.

Yönetici parolası ile ilgili ayrıntılar için bkz. [Yönetici Parolası \(sayfa 416\)](#).

fi Series Ağ Ayarları için [Tarayıcı Bilgisi] penceresi açılır.

### 5 Ayarları yapılandırmak için her bir menüye tıklayın.

Her bir menü ile ilgili ayrıntılar için bkz. [Tarayıcı Bilgisi](#) (sayfa 405), [Ağ](#) (sayfa 406), [Güvenlik](#) (sayfa 410), [Sunucuyla Bağlantı Kuruluyor](#) (sayfa 411) ve [Bakım](#) (sayfa 416).

**fi Series** Durumu Kapat

**Tarayıcı bilgileri**

- Tarayıcı bilgileri
- Ağ**
  - Tarayıcı adı
  - Tarayıcı Kodu
  - Kablolu LAN
- Güvenlik**
  - Ağ Şifrelemesi
- Sunucuyla Bağlantı Kuruluyor**
  - Proxy sunucusu
  - PaperStreams NXI Manager
  - Scanner Central Adminin Server
- Bakım**
  - Yaratıcı Parolası
  - Tarayıcı Ayar Bilgilerini Dışa Aktar
  - Tarayıcı Ayar Bilgilerini İçe Aktar
  - Fabrika Ayarlarını Geri Yükle
  - Lisans

**Tarayıcı bilgileri**

**Standard bilgi**

Çevre izleme  
Çevre izlemesi (Donanım Versiyonu)  
İç bellek  
Çip numarası  
DVA Device of Rank Information

**Ağ**

Tarayıcı adı  
Tarayıcı Kodu  
Tarih Zaman  
IP Adresi  
Alt Ağ Maskesi  
Merkezi Ağ Geçidi  
Sistem DNS  
Sistem DNS2  
IP Adresi  
Merkezi Ağ Geçidi

**Güvenlik**

Ağ Şifrelemesi

**Sunucuyla Bağlantı Kuruluyor**

Proxy sunucusu  
Ana Bilgisayar Adresi  
Bağlantı noktası numarası  
Kullanıcı adı

### DİKKAT

Penceredeki işlevi sorunsuz kullanabilmek için tarayıcı programınızda aşağıdaki ayarların yapılandırıldığından emin olun.

- Çerezler etkinleştirilmiş
- JavaScript etkinleştirilmiş

## Ayar Öğeleri

Ağ ayarları fi Series Ağ Ayarları penceresinde kontrol edilebilir .  
Bu bölümde yapılandırabileceğiniz ayar öğelerinin bir listesi gösterilmektedir.

### DİKKAT

Ağ ayarlarını değiştirmek için yönetici parolası gereklidir.  
Varsayılan yönetici parolasını bir etiket bulunup bulunmadığını kontrol ederek kontrol edebilirsiniz.  
Etiket ile ilgili ayrıntılar için bkz. [Ürün Etiketinin Kontrolü \(sayfa 334\)](#).  
Ayarların başka kullanıcılar tarafından değiştirilmesini önlemek için yönetici parolasını değiştirin.  
Ayrıca, yönetici parolasını düzenli olarak değiştirin.  
Yönetici şifresi [Bakım] altındaki [Yönetici Parolası] öğesinde değiştirilebilir.

### ● Tarayıcı Bilgisi

| Ayar Öğesi                                   | Açıklama  |
|--|---|
| <a href="#">Tarayıcı Bilgisi (sayfa 405)</a> | Standart bilgiler, tarayıcı adı ve ağ bilgileri gibi tarayıcı bilgilerini görüntüler. |

### ● Ağ

| Ayar Öğesi                                | Açıklama   |
|---|--|
| <a href="#">Tarayıcı Adı (sayfa 406)</a>  | Bir tarayıcı adı girin.  |
| <a href="#">Tarayıcı Kodu (sayfa 407)</a> | Bir tarayıcı kodunun yayınlanıp yayınlanmayacağını belirleyin.<br>"PaperStream NX Manager" ayarı etkinleştirilmişse, bir bilgisayar/mobil cihaz/ince istemci ile tarama yaparken tarayıcı kodu kullanılabilir. |
| <a href="#">Kablolu LAN (sayfa 408)</a>   | Tarayıcı için bir IPv4 adresi veya IPv6 adresi ayarlayın.<br><br><b>DİKKAT</b><br>Tarayıcı PaperStream NX Manager ile çalıştırıldığında bir IPv6 adresi desteklenmez.  |

### ● Güvenlik

| Ayar Öğesi                               | Açıklama  |
|--|---|
| <a href="#">Ağ Şifreleme (sayfa 410)</a> | Ağ iletişiminin şifrenip şifrenmeyeceğini belirleyin. |

- **Sunucuyla Bağlantı Kuruluyor**

| Ayar Ögesi   | Açıklama   |
|--|--|
| <a href="#">Proxy Sunucusu (sayfa 411)</a>               | Tarayıcıyı bir Proxy sunucusu kullanarak PaperStream NX Manager ile çalıştırmak için bu öğeyi ayarlayın.           |
| <a href="#">PaperStream NX Manager (sayfa 413)</a>       | Tarayıcıyı PaperStream NX Manager ile çalıştırmak için bu öğeyi ayarlayın.   |
| <a href="#">Scanner Central Admin Server (sayfa 415)</a> | Tarayıcıyı Scanner Central Admin Server kullanarak PaperStream NX Manager ile çalıştırmak için bu öğeyi ayarlayın. |

- **Bakım**

| Ayar Ögesi   | Açıklama   |
|--|--|
| <a href="#">Yönetici Parolası (sayfa 416)</a>                    | Yönetici parolasını değiştirin veya devre dışı bırakın.          |
| <a href="#">Tarayıcı Ayar Bilgilerini Dışa Aktar (sayfa 417)</a> | Tarayıcı ayarlarını dışarı aktarın.                              |
| <a href="#">Tarayıcı Ayar Bilgilerini İçe Aktar (sayfa 418)</a>  | Tarayıcı ayarlarını içe aktarın.                                 |
| <a href="#">Fabrika Ayarlarını Geri Yükle (sayfa 419)</a>        | Tarayıcı ayarlarını fabrika varsayılan ayarlarına geri yükleyin. |
| <a href="#">Lisans (sayfa 420)</a>                               | Lisans bilgisini görüntüler.                                     |

---

## Tarayıcı Bilgisi

## Tarayıcı Bilgisi

Standart bilgiler, tarayıcı adı ve ađ bilgileri gibi tarayıcı bilgilerini görüntüler.

Pencereyi görüntülemek için [Tarayıcı Bilgisi] altında [Tarayıcı Bilgisi] öđesine tıklayın.

## Ađ

### Tarayıcı Adı

Bir tarayıcı adı girin.

Pencereyi görüntülemek için [Ađ] altında [Tarayıcı Adı] öđesine tıklayın.

#### Tarayıcı Adı

Maks. 64 karakterden oluşan bir tarayıcı adı girin.

Tarayıcı adı için aşağıdaki karakterler kullanılabilir:

- Alfanümerik karakterler
- Boşluk  
Karakter dizesinden önceki veya sonraki boşluk yok sayılır.
- Simgeler  
- \_

#### [Tarayıcıya uygula] tuşu

Yapılandırılan ayarları uygular.



## Kablolu LAN

Tarayıcı için bir IPv4 adresi veya IPv6 adresi ayarlayın.

Pencereyi görüntülemek için [Ağ] altında [Kablolu LAN] ögesine tıklayın.

### **DİKKAT**

Tarayıcı PaperStream NX Manager ile çalıştırıldığında bir IPv6 adresi desteklenmez.

### IPv4 Yapılandırması

Bir IPv4 adresi ayarlayın.

- Otomatik  
Bu fabrika varsayılan ayarıdır.
- El ile  
[El ile] seçildiğinde aşağıdaki öğeleri belirleyin:
  - IP Adresi
  - Alt Ağ Maskesi
  - Varsayılan Ağ Geçidi

### DNS Sunucusu

Bir DNS sunucusu ayarlayın.

- Otomatik  
Bu fabrika varsayılan ayarıdır.
- El ile  
[El ile] seçildiğinde aşağıdaki öğeleri belirleyin:
  - Birincil DNS
  - İkincil DNS

### IPv6 Yapılandırması

Bir IPv6 adresi ayarlayın.

- Otomatik  
Bu fabrika varsayılan ayarıdır.
- El ile  
[El ile] seçildiğinde aşağıdaki öğeleri belirleyin:
  - [RA paketini al] onay kutusu  
Otomatik olarak oluşturulan bir IPv6 adresini etkinleştirmek için [RA paketini al] onay kutusunu işaretleyin.  
Otomatik olarak oluşturulan IPv6 adresini [Tarayıcı Bilgisi] penceresinde kontrol edebilirsiniz.  
Fabrika varsayılan ayarı için bu kutu işaretlenmelidir.
  - IP Adresi



### **DİKKAT**

Aşağıdaki IPv6 adresleri manuel olarak ayarlanamaz.

- Geri döngü adresi
- Bağlantı-yerel adresi
- Site-yerel adresi
- Çok noktaya yayın adresi
- IPv4 uyumlu adres
- IPv4 eşlenmiş adres
- 2001:0000 ile başlayan adres
- 2002 ile başlayan adres
- 3FFE ile başlayan adres

- Alt ağ önek uzunluğu
- Varsayılan Ağ Geçidi
- Devre dışı

### **[Tarayıcıya uygula] tuşu**

Yapılandırılan ayarları uygular.

## Güvenlik

### Ađ Şifreleme

Ađ iletişimlerinin şifrenip şifrenmeyeceğini belirleyin.

Pencereyi görüntülemek için [Güvenlik] altında [Ađ Şifrelemesi] ögesine tıklayın.

#### İPUCU

PaperStream NX Manager ile çalışırken, tarayıcı ayarı PaperStream NX Manager/Scanner Central Admin Server altındaki ayarla aynı olmalıdır.

Ayrıntılar için, PaperStream NX Manager Kullanıcı Kılavuzuna/Scanner Central Admin Kullanıcı Kılavuzuna bakın.

#### Şifreleme Kapalı (HTTP)

Bu, tarama hızına öncelik veren bir iletim yöntemidir.

Bu fabrika varsayılan ayarıdır.

#### Şifreleme Açık (HTTPS)

Bu, güvenliğe öncelik veren bir iletim yöntemidir. Bu ayarda tarama hızı yavaştır.

#### [Tarayıcıya uygula] tuşu

Yapılandırılan ayarları uygular.





## PaperStream NX Manager

Tarayıcıyı PaperStream NX Manager ile çalıştırmak için bu öğeyi ayarlayın.

Pencereyi görüntülemek için [Sunucuyla Bağlantı Kuruluyor] altında [PaperStream NX Manager] öğesine tıklayın.

### [Etkinleştir] onay kutusu

PaperStream NX Manager ile çalışıp çalışmayacağınızı belirleyin.

Varsayılan ayar olarak bu kutu işaretlenmez.

Onay kutusunu işaretlediğinizde öğeleri de ayarlayın.

- Ana Bilgisayar Adı/IP adresi

#### **DİKKAT**

Bir IPv4 adresi desteklenir.

Bir IPv6 adresinin desteklenmediğine dikkat edin.

- Bağlantı noktası numarası  
Varsayılan ayar "20447" değeridir.
- Otomatik Oturum Kapatma dakika sayısı [fi-8190/fi-8290/fi-8170/fi-8270]  
Tarayıcının kullanılmadan açık bırakılması durumunda PaperStream NX Manager'deki oturumun kapatılması için bekleme süresini (dakika cinsinden) belirleyin.
  - Devre dışı (Asla)  
Bu fabrika varsayılan ayarıdır.
  - 1
  - 2
  - 3
- Otomatik Oturum Açma [fi-8190/fi-8290/fi-8170/fi-8270]  
PaperStream NX Manager için bir otomatik oturum açma yöntemi belirleyin.
  - Devre dışı  
Bu fabrika varsayılan ayarıdır.
  - İş Grubu Kodu  
Ayrıntılar için, PaperStream NX Manager Kullanıcı Kılavuzuna bakınız.
- [Uygulamayı Etkinleştir (İnternet)] onay kutusu  
PaperStream NX Manager ve tarayıcının internet üzerinden bağlanmış olduğu bir ortamda, bir bilgisayar veya mobil cihazdaki bir kullanıcı uygulaması ile bir tarama yaparken bu öğeyi işaretleyin.  
Varsayılan ayar olarak bu kutu işaretlenmez.

### [Bağlantıyı kontrol edin] tuşu

Tarayıcının PaperStream NX Manager'a bağlanıp bağlanamayacağını kontrol edin.

**[Tarayıcıya uygula] tuşu**

Yapılandırılan ayarları uygular.

## Scanner Central Admin Server

Tarayıcıyı Scanner Central Admin Server kullanarak PaperStream NX Manager ile çalıştırmak için bu öğeyi ayarlayın.

Scanner Central Admin Server tarayıcıları izleyebilir veya tarayıcılar üzerinde aynı anda tek bir işlem gerçekleştirebilirsiniz.

Pencereyi görüntülemek için [Sunucuyla Bağlantı Kuruluyor] altında [Scanner Central Admin Server] öğesine tıklayın.

### [Etkinleştir] onay kutusu

Scanner Central Admin Server'ın kullanılıp kullanılmayacağını belirtin.

Varsayılan ayar olarak bu kutu işaretlenmez.

Onay kutusunu işaretlediğinizde öğeleri de ayarlayın.

- Ana Bilgisayar Adı/IP adresi

#### **DİKKAT**

Bir IPv4 adresi desteklenir.

Bir IPv6 adresinin desteklenmediğine dikkat edin.

- Bağlantı noktası numarası  
Varsayılan ayar "20444" değeridir.

### [Bağlantıyı kontrol edin] tuşu

Tarayıcının Scanner Central Admin Server'a bağlanıp bağlanamayacağını kontrol edin.

### [Tarayıcıya uygula] tuşu

Yapılandırılan ayarları uygular.





## Tarayıcı Ayar Bilgilerini Dıřa Aktar

Tarayıcı ayarlarını dıřarı aktarın.

Pencereyi görüntülemek için [Bakım] altında [Tarayıcı Ayar Bilgilerini Dıřa Aktar] öđesine tıklayın.

### Sürüm/Ad

Tarayıcı ayarlarını tanımlamak için maks. 31 karakter ile bir sürüm veya ad girin.

Girdiđiniz karakterler dıřarı aktarılacak dosyanın adı için kullanılacaktır.

### [Dıřarı aktar] tuřu

Tarayıcı ayarlarını dıřarı aktarın.

Dosya [Sürüm/Ad] için girdiđiniz bir karakter dizesi ile oluşturulacaktır.

Örnek: ScannerSettings\_*Sürüm/Ad*.cab

## Tarayıcı Ayar Bilgilerini İe Aktar

Tarayıcı ayarlarını ie aktarır.

Pencereyi grntlemek iin [Bakım] altında [Tarayıcı Ayar Bilgilerini İe Aktar] gesine tıklayın.

### [Bir dosya sein] tuşu

[Tarayıcı Ayar Bilgilerini Dışa Aktar \(sayfa 417\)](#) iinde dışarı aktarılmış dosyayı sein.

### [İe aktar] tuşu

Bu bir dosya seildiğinde mevcuttur.

Tarayıcı ayarlarını ie aktarır.

Tarayıcı yeniden başlatılır.

## **Fabrika Ayarlarını Geri Yükle**

Tarayıcı ayarlarını fabrika varsayılan ayarlarına geri yükleyin.

Pencereyi açmak için [Bakım] altında [Fabrika Ayarlarını Geri Yükle] tuşuna tıklayın.

### **[Fabrika Ayarlarını Geri Yükle] tuşu**

Fabrika ayarlarını geri yükler.

Tarayıcı yeniden başlatılır.

## Lisans

Lisans bilgisini görüntüler.

Pencereyi açmak için [Bakım] altında [Lisans] öđesine tıklayın.

## Temel Özellikler

| Öge                                   |                          | Özellik  |
|---------------------------------------|--------------------------|--|
| Tarayıcı türü                         |                          | <ul style="list-style-type: none"> <li>fi-8190/ fi-8170/ fi-8150/ fi-8150U için ADF (Otomatik Belge Besleyici) ADF ile elle besleme (Tek/Sürekli) kullanılabilir.</li> <li>fi-8290/ fi-8270/ fi-8250/ fi-8250U için ADF (Otomatik Kağıt Besleyici) + Düz yataklı ADF ile elle besleme (Tek/Sürekli) kullanılabilir.</li> </ul>                                 |
| Görüntü algılayıcısı                  |                          | <ul style="list-style-type: none"> <li>fi-8190/ fi-8170/ fi-8150/ fi-8150U için Tek renkli CIS × 2 (ön × 1, arka × 1)</li> <li>fi-8290/ fi-8270/ fi-8250/ fi-8250U için Tek renkli CIS × 2 (ön × 1, geri × 1) + Renkli CCD × 1</li> </ul>  |
| Işık kaynağı                          |                          | <ul style="list-style-type: none"> <li>fi-8190/ fi-8170/ fi-8150/ fi-8150U için 3 renk arasında geçiş yapan RGB LED (ön, arka)</li> <li>fi-8290/ fi-8270/ fi-8250/ fi-8250U için 3 renk arasında geçiş yapan RGB LED (ön, arka) + Beyaz LED (düz yataklı)</li> </ul>   |
| Tarama alanı (genişlik × uzunluk)     | En küçük boyut           | ADF: 48 × 50 mm  |
|                                       | Maksimum boyut (*1) (*2) | <ul style="list-style-type: none"> <li>fi-8190/ fi-8170/ fi-8150/ fi-8150U için ADF: A4 (dikey) (210 × 297 mm/8,3 × 11,7 inç), Legal (yatay) (8,5 × 14 inç) Düz yataklı: -</li> <li>fi-8290/ fi-8270/ fi-8250/ fi-8250U için ADF: A4 (dikey) (210 × 297 mm/8,3 × 11,7 inç), Legal (yatay) (8,5 × 14 inç) Düz yataklı: 215,9 × 297 mm/8,5 × 11,7 inç</li> </ul> |
| Kağıt ağırlığı (kalınlık)             |                          | 20 ile 465 g/m <sup>2</sup> arası<br>A8 boyutu için, 128 ile 209 g/m <sup>2</sup> arası<br>Plastik kartlar için 1,4 mm veya daha az (kabartmalı kartlara izin verilir (ISO7810 ID-1 türüne uygun olmalıdır))<br>Pasaportlar için 7 mm veya daha az (ISO/IEC 7810 ID-3 uyumlu) (*3)   |
| Tarama hızı (A4, Dikey, 300 dpi) (*4) | İkili (siyah ve beyaz)   | <ul style="list-style-type: none"> <li>fi-8190/ fi-8290 için Tek yönlü: 90 ppm, Çift yönlü: 180 ipm (*5)</li> </ul>  |

| Öge                        |                        | Özellik   |
|----------------------------|------------------------|---|
|                            | Gri tonlamalı          | <ul style="list-style-type: none"> <li>• fi-8170/fi-8270 için<br/>Tek yönlü: 70 ppm, Çift yönlü: 140 ipm</li> <li>• fi-8150/fi-8250/fi-8150U/fi-8250U için<br/>Tek yönlü: 50 ppm, Çift yönlü: 100 ipm</li> </ul>  |
|                            | Renkli                 |   |
| Yükleme kapasitesi (*6)    |                        | 100 yaprak<br>Kağıt ağırlığı: 80 g/m <sup>2</sup> (20 lb)<br>Toplam kalınlık: 10 mm veya daha az  |
| Optik çözünürlük           |                        | 600 dpi   |
| Çıktı çözünürlüğü          | İkili (siyah ve beyaz) | 50 ile 600 dpi arası (1 dpi'lik artışlarla ayarlanabilir)<br>Tarayıcı sürücüsünden 1.200 dpi ayarlanabilir  |
|                            | Gri tonlamalı          |   |
|                            | Renkli                 |   |
| Gri tonlama seviyesi       |                        | 8.192 dereceleme seviyesi (13-bit)  |
| Arayüz                     |                        | <ul style="list-style-type: none"> <li>• fi-8190/fi-8290/fi-8170/fi-8270/fi-8150/fi-8250 için <ul style="list-style-type: none"> <li>- USB<br/>USB 3.2 Gen 1x1 (USB 3.0)/USB 2.0/USB 1.1 (*7)<br/>Tip B</li> <li>- Kablolu LAN<br/>IEEE802.3 Ethernet<br/>10BASE-T/100BASE-TX/1000BASE-T<br/>RJ-45 tipi 8 kutuplu konektör</li> </ul> </li> <li>• fi-8150U/fi-8250U için <ul style="list-style-type: none"> <li>- USB<br/>USB 3.2 Gen 1x1 (USB 3.0)/USB 2.0/USB 1.1 (*7)<br/>Tip B</li> <li>- Kablolu LAN</li> <li>-</li> </ul> </li> </ul> |
| Ağ protokolü (kablolu LAN) |                        | <ul style="list-style-type: none"> <li>• fi-8190/fi-8290/fi-8170/fi-8270/fi-8150/fi-8250 için<br/>TCP/IP(IPv4/IPv6), DHCP, HTTP/HTTPS, DNS, UDP, ICMP</li> <li>• fi-8150U/fi-8250U için<br/>-</li> </ul>  |
| LCD                        |                        | <ul style="list-style-type: none"> <li>• fi-8190/fi-8290/fi-8170/fi-8270 için<br/>Ekran: Renkli<br/>Görüntülenen nokta sayısı: 16<br/>Görüntülenen çizgi sayısı: 7 × 16 (sıra × karakter)</li> </ul>  |

| Öge         | Özellik   |
|-------------|---|
|             | <ul style="list-style-type: none"> <li>fi-8150/fi-8250/fi-8150U/fi-8250U için</li> <li>-</li> </ul> |
| Diğer işlev | Donanım eş zamanlı JPEG sıkıştırma  |

**\*1:** Yan kılavuz ayarlayıcısını çıkarmak için bir tükenmez kalem kullanırsanız ve ardından ADF kağıt kanalını (besleyici) tarayıcıya takarsanız, genişliği 240 mm'ye (9,4 inç) kadar olan belgeler beslenebilir.

Ayrıntılar için bkz. [Genişliği 220 mm ila 240 mm Olan Belgeleri Tarama \(sayfa 175\)](#).

**\*2:** Çözünürlüğü 200 dpi veya daha küçük bir değer olduğu zaman uzun sayfa taraması, 6.096 mm uzunluğuna kadar olan belgeleri destekler.

Belge boyutuna bağlı olarak çözünürlüğün aşağıdaki dpi değerine ayarlanması gerektiğine dikkat edin.

- 863,6 mm'yi (34 inç) aşan ancak 2.700 mm'yi (106,3 inç) aşmayan bir uzunluk 600 dpi veya daha az
- 2.700 mm'yi (106,3 inç) aşan ancak 4.064 mm'yi (160 inç) aşmayan bir uzunluk 400 dpi veya daha az
- 4.064 mm'yi (160 inç) aşan ancak 5.461 mm'yi (215 inç) aşmayan bir uzunluk 300 dpi veya daha az
- 5.461 mm'yi (215 inç) aşan ancak 6.096 mm'yi (240 inç) aşmayan bir uzunluk 200 dpi veya daha az

**\*3:** fi-8190/fi-8290/fi-8170/fi-8270 için, 7 mm kalınlığa kadar bir pasaport Kitapçık Aktarım Kağıdı olmadan taranabilir.

fi-8150/fi-8250/fi-8150U/fi-8250U için, bir pasaportu taramak için Kitapçık Aktarım Kağıdı kullanın. Kitapçık Aktarım Kağıdını kullanırken, Kitapçık Aktarım Kağıdını içeren bir belge kalınlığı en fazla 7 mm olmalıdır.

**\*4:** Bu değer donanım maksimum tarama hızı olup, gerçek tarama süresine belge beslemesi gibi yazılım işlemleri süreleri de eklenir.

Tarayıcı USB veya kablolu LAN üzerinden bağlandığında tarama hızı aynıdır.

Tarama hızını ölçmek için kullanılan sistem ortamı şu şekildedir:

|                 |                               |
|-----------------|-------------------------------|
| İşletim sistemi | Windows 10                    |
| CPU             | Intel® Core™ i3-10105 3,7 GHz |
| Bellek          | 8 GB                          |
| Depolama        | SSD                           |

**\*5:** Damgalayıcı takılıysa fi-8190 tarama hızı: 80 ppm (tek yönlü)/160 ipm'dir (çift yönlü).

**\*6:** Kapasite kağıt ağırlığına göre değişir.

Ayrıntılar için bkz. [Taranabilen Belgeler \(sayfa 113\)](#).

**\*7:** Verilen USB kablosunun kullanın.

USB kablosunu bir USB hubuna bağlarken bilgisayarın USB bağlantı noktasına bağlı olan bir USB hubuna bağlayın.

USB 3.2 Gen 1x1 (USB 3.0)/USB 2.0 bağlantısı için, USB portunun ve hub'ının USB 3.2 Gen 1x1 (USB 3.0)/USB 2.0'ı desteklemesi gerekir.

USB 1.1 kullanılırsa tarama hızının yavaşlayacağına dikkat edin.

USB kablosunu tarayıcıya takarken fişteki USB logosu yukarı bakacak şekilde takın.



## Kurulum Özellikleri

| Öge                            |                 | Özellik   |
|--------------------------------|-----------------|---|
| Dış ölçüler (E × D × B) (*1)   |                 | <ul style="list-style-type: none"> <li>• fi-8190/fi-8170/fi-8150/fi-8150U için<br/>300 × 170 × 163 mm/11,81 × 6,69 × 6,42 inç</li> <li>• fi-8290/fi-8270/fi-8250/fi-8250U için<br/>300 × 577 × 234 mm/11,81 × 22,72 × 9,21 inç</li> </ul>   |
| Kurulum alanı (E × D × B) (*2) |                 | <ul style="list-style-type: none"> <li>• fi-8190/fi-8170/fi-8150/fi-8150U için<br/>400 × 700 × 440 mm/15,75 × 27,56 × 17,32 inç</li> <li>• fi-8290/fi-8270/fi-8250/fi-8250U için<br/>400 × 800 × 570 mm/15,75 × 31,50 × 22,44 inç</li> </ul>  |
| Ağırlık                        |                 | <ul style="list-style-type: none"> <li>• fi-8190/fi-8170/fi-8150/fi-8150U için<br/>4 kg</li> <li>• fi-8290/fi-8270/fi-8250/fi-8250U için<br/>8,8 kg</li> </ul>  |
| Giriş gücü                     | Voltaj          | AC 100 ile 240 V arası ±%10   |
|                                | Faz             | Tek faz   |
|                                | Frekans         | 50/60 Hz ±3 Hz  |
| Güç tüketimi                   | Çalışır durumda | <ul style="list-style-type: none"> <li>• fi-8190/fi-8290 için<br/>30 W veya daha az (ECO Modunda 17 W)</li> <li>• fi-8170/fi-8270 için<br/>28 W veya daha az (ECO Modunda 17 W)</li> <li>• fi-8150/fi-8250/fi-8150U/fi-8250U için<br/>21 W veya daha az (ECO Modunda 17 W)</li> </ul> |
|                                | Güç tasarrufu   | <ul style="list-style-type: none"> <li>• fi-8190/fi-8290/fi-8170/fi-8270/fi-8150/fi-8250 için<br/>Kablolu LAN bağlantısı için: 2,0 W veya daha az<br/>USB bağlantısı için: 1,4 W veya daha az</li> <li>• fi-8150U/fi-8250U için<br/>Kablolu LAN bağlantısı için: Hiçbiri</li> </ul>   |

| Öge                   | Özellik         |   |
|-----------------------|-----------------|---|
|                       |                 | USB bağlantısı için: 1,4 W veya daha az   |
|                       | Kapalı durumda  | 0,2 W veya daha az  |
| Çevre koşulları       | Sıcaklık        | Çalışır durumda: 5 ile 35 arası°C (41 ile 95°F arası)<br>Çalışmaz durumda: -20 ile 60 arası°C (-4 ile 140°F arası)  |
|                       | Nem             | Çalışır durumda: %15 ile 80 arası<br>Çalışmaz durumda: %8 ile 95% arası   |
| Kalori değeri         | Çalışır durumda | <ul style="list-style-type: none"> <li>• fi-8190/fi-8290 için<br/>25,8 kcal/sa veya daha az</li> <li>• fi-8170/fi-8270 için<br/>24 kcal/sa veya daha az</li> <li>• fi-8150/fi-8250/fi-8150U/fi-8250U için<br/>18,9 kcal/sa veya daha az</li> </ul>  |
|                       | Güç tasarrufu   | <ul style="list-style-type: none"> <li>• fi-8190/fi-8290/fi-8170/fi-8270/fi-8150/fi-8250 için<br/>Kablolu LAN bağlantısı için: 1,7 kcal/sa veya daha az<br/>USB bağlantısı için: 1,2 kcal/sa veya daha az</li> <li>• fi-8150U/fi-8250U için<br/>Kablolu LAN bağlantısı için: Hiçbiri<br/>USB bağlantısı için: 1,2 kcal/sa veya daha az</li> </ul> |
|                       | Kapalı durumda  | 0,17 kcal/sa veya daha az   |
| Nakliye ağırlığı (*3) |                 | <ul style="list-style-type: none"> <li>• fi-8190/fi-8170/fi-8150/fi-8150U için<br/>6,5 kg</li> <li>• fi-8290/fi-8270/fi-8250/fi-8250U için<br/>14 kg</li> </ul>   |
| Destek süresi         |                 | 5 sene  |

\*1:Derinlik, tarayıcının ADF kağıt alma tablası (besleyici) ve kağıt çıkış tepsi hariç bir boyutudur.

\*2:Gerekli kurulum alanı A4 boyutlu belgelerin taranması için gerekli alandır.

\*3:Paketin ağırlığı dahildir.

## Dış Ölçüler

Dış boyutlar şöyledir:

### Dış Ölçüler [fi-8190/fi-8170/fi-8150/fi-8150U]

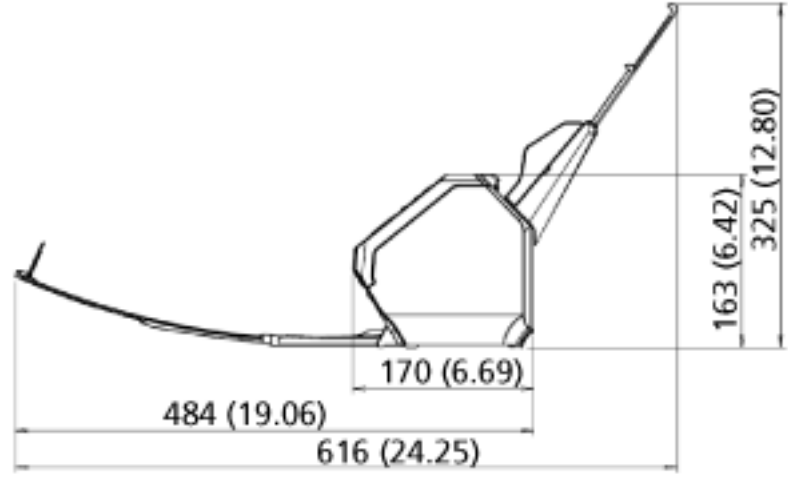
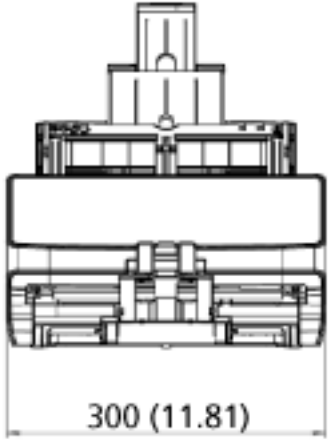
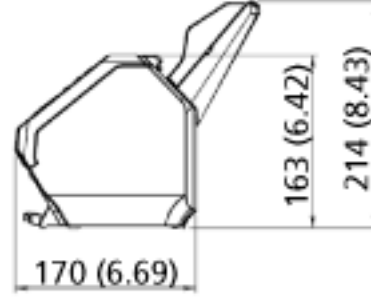
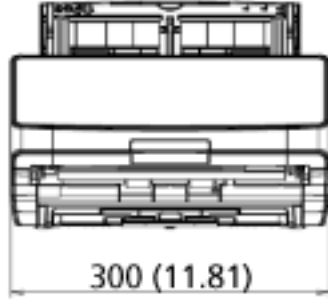



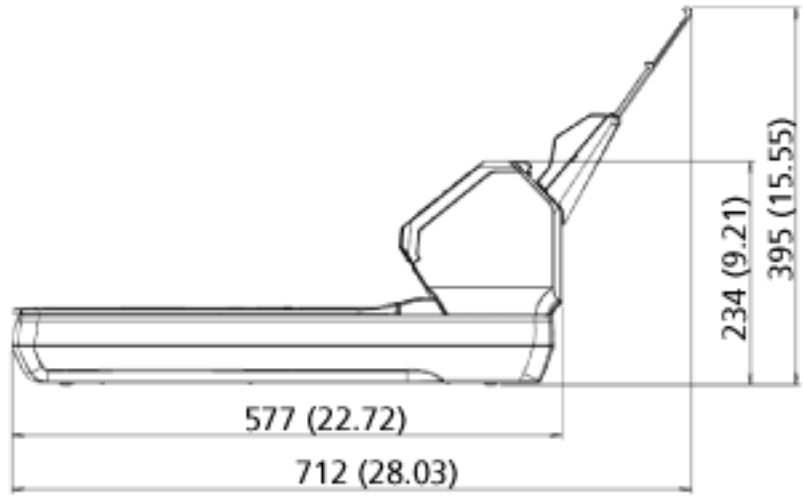
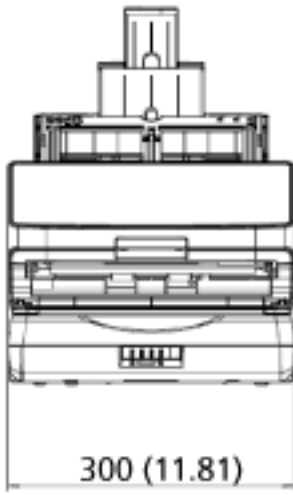
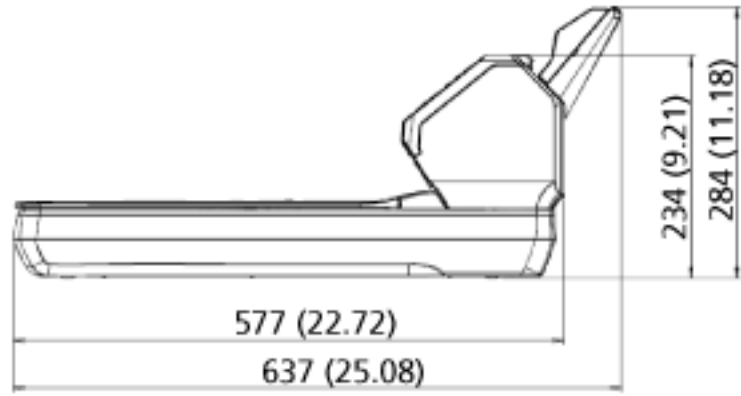

Birim: mm

**Dış Ölçüler [fi-8290/fi-8270/fi-8250/fi-8250U]**

Birim: mm

## Tarayıcı Seçenekleri

| Ad   | Parça No.    | Desteklenen model                    | Açıklama   |
|--|--------------|--------------------------------------|--|
| fi-819PRB<br>           | PA03810-D201 | fi-8190/fi-8170/<br>fi-8150/fi-8150U | fi-819PRB taramadan sonra belgenin arkasına metin (örn. harfler, sayılar) yazdırabilen bir seçenektir.<br>Taranan belgenin arkasına bir ad, tarih veya seri numarası yazdırarak belgelerinizi düzenleyebilirsiniz.<br>Ayrıntılar için fi-819PRB Damgalayıcı İşletmen Kılavuzuna bakın.   |
| Siyah Belge Pedi<br>   | PA03810-D301 | fi-8290/fi-8270/<br>fi-8250/fi-8250U | Siyah belge pedi, düz yataklı üzerinde siyah arka planda taramayı sağlayan bir opsiyondur.<br>Siyah belge pedli bir belge kapağı olarak bulunur ve beyaz belge pedli sahip standart belge kapağıyla değiştirilebilir.<br>Düz yataklı ile tararken eğik görüntüleri otomatik olarak düzeltmek veya taranan belgenin boyutunu doğru algılamak için kullanılabilir. |
| Aktarım Kağıtları<br> | PA03360-0013 | Tüm modeller                         | Aktarım Kağıtları: Bunlar, belgeleri zarar görmeden beslemek için kullanılan yapraklardır.<br>Aktarım Kağıdı, A4/Mektup boyutundan büyük belgeleri (örneğin, A3 veya B4 boyutu) ve kupürler gibi belgeleri zarar vermeden taramanızı sağlar.<br>Aktarım Kağıdı yaklaşık 500 taramada bir değiştirilmelidir.  |

| Ad  | Parça No.    | Desteklenen model | Açıklama  |
|---|--------------|-------------------|---|
|   |              |                   | Ancak, kağıt hasarlıysa veya kirlenmişse değiştirin.  |
| Fotoğraf Aktarım Kağıtları<br> | PA03770-0015 | Tüm modeller      | Fotoğraf Aktarım Kağıtları: Bunlar, belgeleri zarar görmeden beslemek için kullanılan yapraklardır. Fotoğraf Aktarım Kağıdı fotoğraf ve kupür gibi belgelerin zarar görmeden taranmasını sağlar. Fotoğraf Aktarım Kağıdı yaklaşık 500 taramada bir değiştirilmelidir. Ancak, kağıt hasarlıysa veya kirlenmişse değiştirin.                              |
| Kitapçık Aktarım Kağıdı<br>  | PA03810-0020 | Tüm modeller      | Kitapçık Aktarım Kağıdı: Bu, belgeleri zarar vermeden beslemek için kullanılan bir yapraktır. Kitapçık Aktarım Kağıdı pasaport gibi fotoğraflar iliştilmiş kitapçıkların zarar görmeden taranmasını sağlar. Kitapçık Aktarım Kağıtları Aktarım Kağıtları yaklaşık 2.500 taramada bir değiştirilir. Ancak, kağıt hasarlıysa veya kirlenmişse değiştirin. |

Tarayıcı opsiyonları satın alma hakkında daha fazla bilgi için, bu ürünü satın aldığınız distribütörle veya satıcıyla temasa geçin. Bu ürünle birlikte verilmişse İletişim Listesindeki iletişim bilgilerine bakın veya bu ürünle birlikte verilen Güvenlik Önlemleri bölümünde belirtilmişse, Sorular için İletişim Bilgileri bölümündeki iletişim bilgilerine bakın ve ardından sorunuzu sorun.

## Yazılımı Kaldırma

**1 Bilgisayarı açın ve yönetici ayrıcalıklarına sahip bir kullanıcı olarak Windows'ta oturum açın.**

**2 Çalışmakta olan bütün yazılımları kapatın.**

**3 [Denetim Masası] penceresini açın.**

- Windows 10/Windows Server 2016/Windows Server 2019/Windows Server 2022 için  
[Başlangıç] menüsü → [Windows Sistemi] → [Denetim Masası]'na tıklayın.
- Windows 11 için  
[Başlat] menüsü → [Tüm uygulamalar] → [Windows Araçları]'na tıklayın ve [Denetim Masası]'na çift tıklayın.

**4 [Program kaldır]'ı seçin.**

Yüklü yazılımların listelendiği [Programlar ve Özellikler] ekranı açılır.

**5 Kaldırılacak yazılımı seçin.**

- PaperStream IP sürücüsünü kaldırırken  
Aşağıdakilerden birini seçin:
  - PaperStream IP (TWAIN)
  - PaperStream IP (TWAIN x64)
  - PaperStream IP (ISIS) fi-8000 Series
- Network Setup Tool for fi Series'i kaldırırken  
[Network Setup Tool for fi Series] öğesini seçin.
- Software Operation Panel/Error Recovery Guide'ı kaldırırken  
[Software Operation Panel]'ni seçin.
- Error Recovery Guide'ı kaldırırken (kılavuz)  
[Error Recovery Guide for fi-8190/fi-8290/fi-8170/fi-8270/fi-8150/fi-8250/fi-8150U/fi-8250U] öğesini seçin.
- PaperStream ClickScan'i kaldırırken  
[PaperStream ClickScan]'i seçin.
- PaperStream ClickScan Searchable PDF Option'ı kaldırırken  
[PaperStream ClickScan Searchable PDF Option] seçeneğini seçin.
- PaperStream Capture/PaperStream Capture Pro'yu (Değerlendirme Sürümü) kaldırırken  
[PaperStream Capture] yazılımını seçin.
- ABBYY FineReader for ScanSnap'i kaldırırken  
[ABBYY FineReader for ScanSnap(TM)] yazılımını seçin.
- Kılavuzları kaldırırken  
[fi Series manuals for fi-8190/fi-8290/fi-8170/fi-8270/fi-8150/fi-8250/fi-8150U/fi-8250U] öğesini seçin.
- Scanner Central Admin Agent yazılımını kaldırırken  
[Scanner Central Admin Agent] yazılımını seçin.
- fi Series Online Update yazılımını kaldırırken

[fi Series Online Update] yazılımını seçin.

**6** [Kaldır]/[Kaldır/Deęiřtir] tuřuna tıklayın.

**7** Bir onay mesajı görünürse [Tamam]/[Evet] tuřuna tıklayın.

Yazılım kaldırılır.



---

## **IPv6 Kullanırken Dikkat Edilecek Notlar [fi-8190/fi-8290/fi-8170/fi-8270/fi-8150/fi-8250]**

- **IPv6'yı desteklemeyen tarayıcı ayarları**

Aşağıdaki ayarlar IPv6'yı desteklemez:

- DNS Sunucusu
- Proxy Sunucusu
- PaperStream NX Manager
- Scanner Central Admin Server

## PaperStream NX Manager ile çalışmak için tamamlayıcı notlar [fi-8190/fi-8290/fi-8170/fi-8270/fi-8150/fi-8250]

### Tarayıcı Ayarlarını Dışarı Aktarma

Scanner Central Admin Server, PaperStream NX Manager ile çalıştırılan tarayıcıları yönetmenizi sağlar. Ayrıca, Scanner Central Admin Server tarayıcı ayarlarını diğer tarayıcılara dağıtmanıza ve uygulamanıza imkan tanır.

Bu bölüm, diğer tarayıcılara dağıtmak istediğiniz tarayıcı ayarlarının nasıl dışarı aktarılacağını açıklamaktadır.

Tarayıcı ayarlarının Scanner Central Admin Server kullanılarak diğer tarayıcılara nasıl dağıtılacağı ile ilgili ayrıntılar için, Scanner Central Admin Kullanıcı Kılavuzuna bakın.

#### İPUCU

Tarayıcı ayarlarını fi Series Ağ Ayarları altındaki [Tarayıcı Ayar Bilgilerini İçer Aktar] seçeneğinde de diğer tarayıcılarda içe aktarabilirsiniz.

Ayrıntılar için bkz. [Tarayıcı Ayar Bilgilerini İçer Aktar \(sayfa 418\)](#).

Aşağıda tarayıcı ayarlarının öğeleri ve dışarı aktarma prosedürü gösterilmektedir.

#### Tarayıcı Ayarlarının Öğeleri

Tarayıcı ayarları aşağıdakileri içerir:

- fi Series Ağ Ayarları'nda ayarlanmış tarayıcı ayarları  
Aşağıdaki ayarların dışarı aktarılamayacağını unutmayın:
  - Tarayıcı adı
  - Kablolu LAN
 fi Series Ağ Ayarları ile ilgili ayrıntılar için bkz. [Ağ Ayarları \(fi Series Ağ Ayarları\) \[fi-8190/fi-8290/fi-8170/fi-8270/fi-8150/fi-8250\] \(sayfa 400\)](#).
- Software Operation Panel Yedeği
- Akıllı çoklu besleme işlevi tarafından hafızaya alınan üst üste binme örnekleri

#### Dışarı Aktarma Prosedürü

Tarayıcı ayarlarını aşağıdaki prosedür ile dışarı aktarın:

- 1 Tarayıcı ayarlarını fi Series Ağ Ayarları altında yapılandırın.**  
Ayrıntılar için bkz. [Ağ Ayarları \(fi Series Ağ Ayarları\) \[fi-8190/fi-8290/fi-8170/fi-8270/fi-8150/fi-8250\] \(sayfa 400\)](#).
- 2 Tarayıcı ayarlarını fi Series Ağ Ayarları altında [Tarayıcı Ayar Bilgilerini Dışa Aktar] seçeneğinde dışarı aktarın.**  
Ayrıntılar için bkz. [Tarayıcı Ayar Bilgilerini Dışa Aktar \(sayfa 417\)](#).

## Varlıklar Scanner Central Admin Server ile Dağıtılmasına İlişkin Notlar

Bu bölümde, Scanner Central Admin Server kullanılarak PaperStream NX Manager ile çalıştırılan tarayıcılara tarayıcı ayarları ve donanım yazılımı gibi varlıkların dağıtılmasına ilişkin notlar açıklanmaktadır.

Varlıkların Scanner Central Admin Server kullanılarak diğer tarayıcılara nasıl dağıtılacağına ilişkin ayrıntılar için, Scanner Central Admin Kullanıcı Kılavuzuna bakın.

- Ağ ortamına bağlı olarak, Scanner Central Admin Server ile tarayıcı arasındaki iletişim ağ yükü nedeniyle başarısız olabilir.

Bu durumda, varlıkların dağıtıldığı tarayıcıların sayısını ve aynı anda birbirine bağlanabilecek maksimum tarayıcı sayısını azaltmak için Scanner Central Admin Console'u kullanın.

Ayrıntılar için, Scanner Central Admin Kullanıcı Kılavuzuna bakınız.

- Tarayıcı ayarları ve donanım yazılımı gibi varlıklar, aşağıdaki durumlarda dağıtılacak ve tarayıcılara uygulanacaktır:

- Bir tarayıcı açıldığında

- PaperStream NX Manager'dan oturum kapatma işlemi yapıldığında

Varlıkların çalışma saatleri içinde dağıtılmasını veya uygulanmasını önlemek için, tarayıcının açıldığı zaman ile işlemlerin başladığı zaman arasında yeterli süre ayırın.

Ayrıca, Scanner Central Admin Console varlıkların dağıtılacağı bir zaman dilimini belirlemenizi sağlar. Ayrıntılar için, Scanner Central Admin Kullanıcı Kılavuzuna bakınız.

# Sorular İin İletişim

- **Sorular İin İletişim**

Aşağıdaki web sayfasındaki iletişim listesine bakınız:

<https://www.pfu.ricoh.com/global/scanners/contacts/>

- **ABBYY FineReader for ScanSnap**

- Windows 10/Windows Server 2016/Windows Server 2019/Windows Server 2022

[Başlangı] menüsü→[ABBYY FineReader for ScanSnap (TM)]→[Kullanıcı Kılavuzu]→[Teknik Destek] seçeneğini seçin.

- Windows 11

[Başlat] menüsü→[Tüm uygulamalar]→[ABBYY FineReader for ScanSnap (TM)]→[Kullanıcı Kılavuzu]→[Teknik Destek] seçeneğini seçin.

- **Image Scanner fi Series**

Tarayıcıyla ilgili diğer sorular için aşağıdaki web sayfasına başvurunuz:

<https://www.pfu.ricoh.com/global/scanners/fi/support/>

Yukarıdaki web sayfasında sorununuza çözüm bulunamıyorsa aşağıdaki web sayfasında distribütör/satıcınızın iletişim bilgilerine bakınız:

<https://www.pfu.ricoh.com/global/scanners/inquiry.html>

- **Sarf Malzemelerini veya Temizleme Malzemelerini satın almak için iletişim bilgileri**

<https://www.pfu.ricoh.com/global/scanners/contacts/>