

RICOH

Image Scanner

fi-8190/fi-8290/fi-8170/fi-8270/fi-8150/fi-8250/fi-8150U/fi-8250U

Guía del usuario

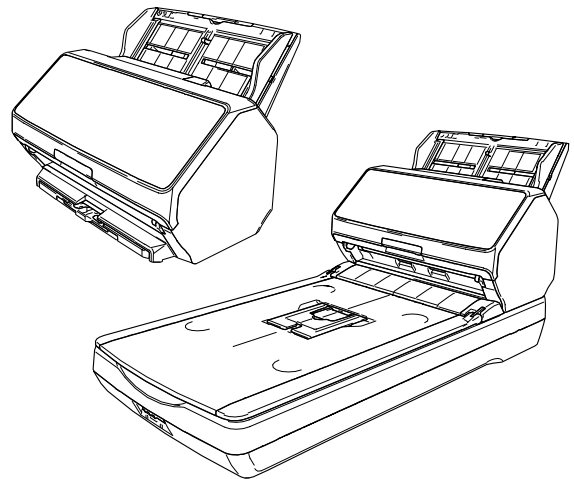

Contenidos

Introducción	11
Acerca de este producto	11
Manuales	11
Marcas comerciales	18
Fabricante	18
Fecha de publicación/Emisor	18
Información de seguridad	18
Símbolos usados en esta guía	19
Abreviaciones usadas en esta guía	20
Símbolos de flecha usados en esta guía.....	21
Capturas de pantalla usadas en esta guía.....	21
Aviso	21
Visión general del escáner	22
Características principales	22
Métodos de funcionamiento.....	26
Componentes y funciones [fi-8190/fi-8170/fi-8150/fi-8150U]	28
Componentes y funciones [fi-8290/fi-8270/fi-8250/fi-8250U]	32
Componentes y funciones [Componentes comunes a todos los modelos]	37
Instalación del escáner	41
Información general del software suministrado	43
Requisitos del sistema	46
Conexión del escáner mediante LAN con cable para realizar operaciones con un ordenador (al obtener una dirección IP automáticamente) [fi-8190/fi-8290/fi-8170/fi-8270/fi-8150/ fi-8250]	47
Conexión del escáner mediante LAN con cable para realizar operaciones con un ordenador (al asignar una dirección IP manualmente) [fi-8190/fi-8290/fi-8170/fi-8270/fi-8150/fi-8250]	52
Conexión del escáner al ordenador a través de un cable USB para utilizarlo con el ordenador	57
Conexión del escáner mediante LAN con cable para realizar operaciones con PaperStream NX Manager (al obtener una dirección IP automáticamente) [fi-8190/fi-8290/fi-8170/fi-8270/ fi-8150/fi-8250]	60

Conexión del escáner mediante LAN con cable para realizar operaciones con PaperStream NX Manager (al configurar una dirección IP manualmente) [fi-8190/fi-8290/fi-8170/fi-8270/fi-8150/fi-8250]	65
Iniciar la Herramienta de selección de escáner [fi-8190/fi-8290/fi-8170/fi-8270/fi-8150/fi-8250]	70
Iniciar la Herramienta de configuración de dirección IP [fi-8190/fi-8290/fi-8170/fi-8270/fi-8150/fi-8250]	71
Operaciones básicas	72
Encender/apagar el escáner	72
Cómo encender el escáner	72
Cómo apagar el escáner	73
Entrando en el modo ahorro de energía y saliendo de él	75
Abrir/cerrar el ADF	77
Cómo abrir el ADF	77
Cómo cerrar el ADF	78
Abrir/Cerrar la cubierta de los documentos [fi-8290/fi-8270/fi-8250/fi-8250U]	79
Cómo abrir la cubierta de los documentos	79
Cómo cerrar la cubierta de los documentos	80
Ajustar la bandeja de entrada al ADF (alimentador)	81
Ajustar la bandeja de salida [fi-8190/fi-8170/fi-8150/fi-8150U]	82
La longitud de los documentos es A4 (vertical) o menor	82
La longitud del documento es menor que A4 (vertical)	83
Documentos con tamaños diferentes	85
Ajustar la bandeja de salida [fi-8290/fi-8270/fi-8250/fi-8250U]	87
La longitud del documento es A5 (vertical) o mayor	87
La longitud del documento es menor que A5 (vertical)	90
Documentos con tamaños diferentes	91
Cómo realizar una digitalización básica	93
Digitalizar mediante una aplicación de digitalización de imágenes	95
Pulsación de un botón del escáner para iniciar la aplicación de digitalización de imágenes y realizar una digitalización	98
Configurar los ajustes de un botón en un ordenador (para la conexión USB)	103
Procesar un trabajo (con PaperStream NX Manager) [fi-8190/fi-8290/fi-8170/fi-8270]	106
Procesar un trabajo (con PaperStream NX Manager) [fi-8150/fi-8250]	110
Cómo colocar los documentos	111

Cargar un documento en la bandeja de entrada al ADF (alimentador).....	111
Preparar documentos para cargarlos en la bandeja de entrada al ADF (alimentador).....	111
Cómo cargar un documento en la bandeja de entrada al ADF (alimentador).....	113
Colocar un documento en la cama plana [fi-8290/fi-8270/fi-8250/fi-8250U].....	116
Documentos para la digitalización	117
Tamaño de papel	117
Tipo de documento.....	117
Grosor del documento (gramaje).....	118
Documentos que no se pueden digitalizar correctamente	118
Documentos que no deben digitalizarse	119
Precauciones	120
Capacidad de apilamiento.....	123
Áreas que no deben ser perforadas.....	124
Condiciones necesarias para detectar correctamente documentos superpuestos (alimentación múltiple)	125
Condiciones para la digitalización de lotes mezclados.....	127
Condiciones para la detección automática del tamaño de papel.....	131
Condiciones para el uso del portador de hojas.....	132
Condiciones para utilizar el portador de fotos	135
Condiciones para utilizar el portador de folletos	137
Cómo usar el panel del operador [fi-8190/fi-8290/fi-8170/fi-8270]	139
Descripción general del panel del operador	139
Nombres y funciones del panel del operador	139
Indicaciones en el LCD	141
Descripción del indicador	144
Cómo usar el Menú de ajustes	147
Comprobar los contenidos de guía	151
Comprobar la información	153
Comprobar la información del escáner	155
Configuración de operaciones del escáner.....	157
Comprobar y reiniciar los contadores de los consumibles.....	159
Contador de documentos.....	161
Elementos configurables el Menú de ajustes	163
Cómo usar Selección de la función	173
Elemento configurable en esta selección de la función.....	175
Cómo usar el panel del operador [fi-8150/fi-8250/fi-8150U/fi-8250U]	176

Descripción general del panel del operador	176
Nombres y funciones del panel del operador	176
Indicaciones sobre la pantalla del número de función	178
Varios tipos de digitalización	180
Digitalización de documentos de diferentes anchuras	180
Digitalizar documentos con una anchura de 220 mm a 240 mm.....	183
Digitalización de documentos doblados a la mitad	186
Digitalización de documentos como sobres o papel de transferencia multicapa	190
Digitalizar pasaportes.....	193
Digitalizar documentos con un tamaño mayor que A4/Carta	196
Digitalizar fotografías y recortes sin dañarlos.....	199
Digitalización de folletos como pasaportes sin dañarlos.....	201
Digitalización de documentos de página larga	203
Digitalizar libros con la cama plana [fi-8290/fi-8270/fi-8250/fi-8250U]	204
Digitalizar documentos grandes con la cama plana [fi-8290/fi-8270/fi-8250/fi-8250U]	206
Alimentación manual de los documentos	209
Configuración para no detectar determinados patrones de superposición	213
Procedimiento operacional [fi-8190/fi-8290/fi-8170/fi-8270].....	215
Procedimiento operacional [fi-8150/fi-8250/fi-8150U/fi-8250U]	219
Deshabilitación de la función de protección del papel [fi-8190/fi-8290/fi-8170/fi-8270]	222
Procedimiento operacional	222
Cuidado diario	224
Materiales de limpieza.....	224
Áreas y ciclo de limpieza	226
Limpieza del exterior del escáner	228
Limpieza del interior del escáner (ADF) con una hoja limpiadora.....	230
Limpieza del interior del escáner (ADF) con un paño.....	233
Limpieza del interior del escáner (cama plana) [fi-8290/fi-8270/fi-8250/fi-8250U].....	240
Limpieza del (Portador de) hojas	241
Reemplazo de los consumibles	242
Consumibles y ciclos de reemplazo	242

Reemplazo del rodillo de freno.....	244
Reemplazo del rodillo de recogida	249
Solución de problemas	257
Si se produce un atasco de papel.....	257
Errores.....	259
Error del Imprinter (cuando el imprinter está instalado) [fi-8190/fi-8170/fi-8150/fi-8150U]	266
Malfuncionamiento de la memoria/Error de LSI	267
Error en la comunicación interna del escáner	268
Error en el portador de cama plana [fi-8290/fi-8270/fi-8250/fi-8250U]	268
Error óptico (Cama plana) [fi-8290/fi-8270/fi-8250/fi-8250U]	269
Error óptico (ADF)	270
Error en el panel del operador	271
Error EEPROM	271
Error de lectura-escritura de la memoria de la imagen.....	272
Error en el mecanismo de cambio de fondo	273
Error en el circuito del motor	273
Error en el sistema del imprinter (cuando el imprinter está instalado) [fi-8190/fi-8170/fi-8150/ fi-8150U]	274
Error en el circuito de la lámpara.....	275
Protección del papel	276
Atasco de papel/Error de recogida.....	277
Atasco de Papel (cuando el imprinter está instalado) [fi-8190/fi-8170/fi-8150/fi-8150U].....	278
Alimentación múltiple	278
Sensor Sucio.....	279
Malfuncionamiento del sensor.....	280
Error de módulo	281
Error de configuración de la red [fi-8190/fi-8290/fi-8170/fi-8270/fi-8150/fi-8250]	282
Error de configuración de Scanner Central Admin Server [fi-8190/fi-8290/fi-8170/fi-8270/fi-8150/ fi-8250].....	284
Error de configuración del servidor [fi-8190/fi-8290/fi-8170/fi-8270/fi-8150/fi-8250]	286
Error de autenticación [fi-8190/fi-8290/fi-8170/fi-8270]	287
Error en el seguro de transporte [fi-8290/fi-8270/fi-8250/fi-8250U]	288
ADF abierto	289
Cubierta del Imprinter abierta (cuando el imprinter está instalado) [fi-8190/fi-8170/fi-8150/fi-8150U]	289
El cartucho de impresión no se encuentra instalado (cuando el imprinter está instalado) [fi-8190/ fi-8170/fi-8150/fi-8150U].....	290
Error en el área de digitalización (al utilizar con PaperStream NX Manager) [fi-8190/fi-8290/fi-8170/ fi-8270/fi-8150/fi-8250].....	291
Error del área de impresión (cuando el imprinter está instalado) [fi-8190/fi-8170/fi-8150/fi-8150U].....	292

Está siendo utilizado por otros.....	293
El escáner está en el Modo contador de documentos [fi-8190/fi-8290/fi-8170/fi-8270]	293
Sin papel	293
Detener	293
Pausa	294
Error en el área de digitalización (Al utilizar con un ordenador).....	294
Comando Inválido	295
Malfuncionamiento del interfaz	296
Unidad de Atención	296
Solución de problemas	297
No se puede encender el escáner.....	299
El LCD o el botón [Scan/Enter] o ambos se apagan [fi-8190/fi-8290/fi-8170/fi-8270].....	300
La pantalla del número de función o el botón [Scan/Enter] o ambos se apagan [fi-8150/fi-8250/ fi-8150U/fi-8250U]	301
No se puede conectar el escáner y un ordenador con la red [fi-8190/fi-8290/fi-8170/fi-8270/fi-8150/ fi-8250].....	302
No se puede conectar el escáner y un ordenador a través del cable USB	307
No se puede conectar el escáner (Utilizado con PaperStream NX Manager) a un servidor al especificar una dirección IP [fi-8190/fi-8290/fi-8170/fi-8270/fi-8150/fi-8250]	309
No se puede conectar el escáner (Utilizado con PaperStream NX Manager) a un servidor al especificar un nombre de host [fi-8190/fi-8290/fi-8170/fi-8270/fi-8150/fi-8250]	314
La digitalización no se inicia.....	320
La digitalización tarda mucho tiempo.....	323
La imagen digitalizada de una imagen o una foto es irregular/aparece ruido de imagen.....	324
La calidad del texto o de las líneas digitalizadas no es satisfactoria	325
Las imágenes están distorsionadas o borrosas	327
Aparecen rayas verticales en las imágenes.....	329
Se muestra un error (Código de error "U0:10", "U4:40" o "U5:4A") en el LCD tras el encendido [fi-8190/fi-8290/fi-8170/fi-8270]	330
Se muestra un error ("E" u otra letra o número) en la pantalla del número de función tras el encendido [fi-8150/fi-8250/fi-8150U/fi-8250U]	331
Se cargan documentos superpuestos con frecuencia en el escáner.....	332
Los documentos no se alimentan en el ADF con frecuencia	335
La protección del papel se activa con frecuencia.....	337
Se producen con frecuencia Atascos de papel/Errores de recogida.....	339
Las imágenes aparecen alargadas.....	341
Aparece una sombra en las partes superior o inferior de la imagen.....	343
Hay rayas negras en el documento	344
El (Portador de) hojas no se alimenta fácilmente o se produce un atasco.....	345
Parte de la imagen aparece perdida cuando se utiliza el (Portador de) hojas.....	348
Se produce un error al introducir la contraseña de administrador predeterminada	349

Antes de ponerse en contacto con el proveedor de servicios del escáner	350
Acciones que deben llevarse a cabo antes de ponerse en contacto con el proveedor de servicios del escáner	350
Elementos que deben comprobarse antes de ponerse en contacto con el proveedor de servicios del escáner	350
Verificación de la etiqueta del producto	353
Configuración del escáner (Software Operation Panel)	354
Iniciar el Software Operation Panel.....	354
Configurar el Software Operation Panel en [Modo de sólo lectura]	356
Configurar el [Modo de sólo lectura]	357
Salir del [Modo de sólo lectura]	359
Establecimiento de una contraseña	361
Cambiar la contraseña	362
Eliminar la contraseña	364
Restablecer la contraseña	365
Ítems de configuración	367
Configuración de Dispositivo	367
Configuración de Dispositivo 2	369
Configuración relacionada con los contadores de hojas.....	372
Verificar los contadores de hojas	372
Borrado de los contadores de hojas.....	375
Mensajes que indican la limpieza o reemplazo de los consumibles.	376
Ciclo de limpieza del escáner [Ciclo de limpieza].....	377
Especificar el ciclo de reemplazo de consumibles [Valor para el ciclo de reemplazo].....	378
Configuraciones relacionadas con la digitalización.....	379
Ajuste de la posición de inicio de digitalización [Configuración de Offset/Ajuste Vertical]	379
Eliminación de sombras/rayas que aparecen alrededor de los bordes de las imágenes [Relleno del Margen de la Página (ADF)/Relleno del Margen de la Página (Cristal) [fi-8290/fi-8270/fi-8250/fi-8250U]]	381
Configurar los ajustes de digitalización para filtrar colores específicos al digitalizar [Filtrado de Color]	384
Acortar los intervalos de digitalización [Pre-Pick].....	385
Especificación del número de reintentos de alimentación de papel [Reintentos de alimentación de papel]	386
Alimentación [Velocidad de recogida]	387
Recorte de los bordes de la imagen [Recorte automático de bordes]	388
Protección de los documentos para que no sean dañados [Protección del papel]	389
Especificación del nivel de sensibilidad de la protección del papel [Sensibilidad de detección para la protección del papel]	392

Digitalización lenta con baja resolución [Modo de alimentación de baja velocidad]	394
Digitalización a una altitud elevada [Modo para alta altitud]	395
Especificación de la calidad de imagen para digitalizar [Modo de calidad de imagen].....	396
Impedir que se pierdan partes de imágenes cuando los documentos se cargan torcidos (Control de overscan) [fi-8190/fi-8290/fi-8170/fi-8270]	397
Ajustes relacionados con la detección de documentos superpuestos (alimentación múltiple)	399
Especificación de un método para detectar los documentos superpuestos [Detección de alimentación múltiple].....	399
Especificación del área para detectar documentos superpuestos [Especificación del área de verificación del documento para Detección de Alimentación Múltiple].....	402
Configuración para ignorar determinados patrones de superposición [Función de alimentación múltiple inteligente]	408
Configuraciones relacionadas con el tiempo de espera.....	411
Tiempo de espera en alimentación manual [Alimentación manual].....	411
Tiempo de espera del escáner para entrar en el modo de ahorro de energía [Ahorro de energía]	413
Configuración relacionada con la conexión entre el escáner y el ordenador	415
Especificar el funcionamiento de USB [USB] [fi-8150/fi-8250/fi-8150U/fi-8250U].....	415
Configuración para usar el escáner solamente mediante conexión USB [Función de red] [fi-8190/fi-8290/fi-8170/fi-8270/fi-8150/fi-8250]	416
Configuración relacionada con el encendido/apagado y el consumo de energía del escáner	417
Método para encender/apagar el escáner [Control de encendido]	417
Configuración para ahorrar el consumo de energía del escáner (Modo ECO).....	418
Configuración relacionada con el mantenimiento del escáner	419
Detección de rayas verticales [Detección de raya vertical]	419
Especificar el nivel de sensibilidad para la detección de rayas verticales [Sensibilidad de detección de rayas verticales]	420
Configuración de los ciclos de mantenimiento e inspección del escáner [Mantenimiento y ciclo de inspección] [fi-8190/fi-8290/fi-8170/fi-8270]	421
Configuración de red (Configuración de la red de fi Series) [fi-8190/fi-8290/fi-8170/fi-8270/fi-8150/fi-8250]	422
Iniciar Configuración de la red de fi Series	422
Ítems de configuración	425
Información del escáner	427
Información del escáner	427
Red	428
Nombre del escáner	428
Código del escáner	429
LAN con cable.....	430

Seguridad	432
Encriptación de red	432
Vinculación con servidor	433
Servidor proxy	433
PaperStream NX Manager	435
Scanner Central Admin Server	437
Mantenimiento	438
Contraseña del administrador	438
Exportar información de configuración del escáner.....	439
Importar información de configuración del escáner	440
Restaurar los ajustes predeterminados de fábrica	441
Licencia	442
Apéndice	443
Especificaciones básicas	443
Especificaciones de instalación	447
Dimensiones externas	449
Dimensiones externas [fi-8190/fi-8170/fi-8150/fi-8150U]	449
Dimensiones externas [fi-8290/fi-8270/fi-8250/fi-8250U]	450
Opciones del escáner	451
Desinstalar los software	454
Notas sobre el uso de IPv6 [fi-8190/fi-8290/fi-8170/fi-8270/fi-8150/fi-8250]	456
Notas complementarias para el uso con PaperStream NX Manager [fi-8190/fi-8290/fi-8170/fi-8270/fi-8150/fi-8250]	457
Exportar la configuración del escáner	457
Notas para la distribución de activos con Scanner Central Admin Server	459
Contactos para obtener más información	460

Introducción

Gracias por adquirir este producto.

Acerca de este producto

"Este producto" hace referencia a los siguientes ocho modelos de escáner: fi-8190/fi-8290/fi-8170/fi-8270/fi-8150/fi-8250/fi-8150U/fi-8250U

Todos los modelos están equipados con un Alimentador Automático para Documento (ADF) que permite la digitalización dúplex (doble cara) y puede conectarse mediante cable USB.

Además, algunos modelos están equipados con una cama plana o pueden conectarse mediante una LAN con cable.

Consulte la lista siguiente para contrastar las diferencias entre cada modelo de escáner.

Modelo	Tipo de escáner		Interfaz		Velocidad de digitalización (*2)
	ADF	Cama plana: (*1)	USB	LAN con cable	
fi-8190	○	—	○	○	90 ppm/180 ipm (*3)
fi-8290	○	○	○	○	90 ppm/180 ipm
fi-8170	○	—	○	○	70 ppm/140 ipm
fi-8270	○	○	○	○	70 ppm/140 ipm
fi-8150	○	—	○	○	50 ppm/100 ipm
fi-8250	○	○	○	○	50 ppm/100 ipm
fi-8150U	○	—	○	—	50 ppm/100 ipm
fi-8250U	○	○	○	—	50 ppm/100 ipm

○: Equipado

—: No equipado

*1: La cama plana permite digitalizar papel delgado y documentos gruesos, como libros.

*2: Cuando se digitalizan documentos de tamaño A4 a 200/300 ppp con compresión JPEG.

La velocidad de digitalización es la misma cuando el escáner está conectado mediante USB o mediante un LAN con cable.

*3: La velocidad de digitalización cuando el imprinter está instalado es 80 ppm/160 ipm.

Manuales

Los siguientes manuales están incluidos en este producto.

Léalos según sea necesario.

Manual	Descripción
Precauciones de seguridad (papel, PDF)	<p>Contiene información importante acerca del uso seguro de este producto.</p> <p>Asegúrese de leerlo antes de usar el escáner.</p> <p>La versión en PDF está almacenada en el Setup DVD-ROM.</p>
Comenzando (papel)	<p>Describe los artículos que se incluyen en la caja del escáner y explica cómo retirar el material de protección y cómo preparar el escáner antes de su uso.</p>
Guía del usuario (este manual) (HTML)	<p>Proporciona información detallada sobre cómo ajustar el escáner, cómo operar y mantener el escáner diariamente, igualmente de cómo reemplazar los consumibles y cómo solucionar los problemas.</p> <p>Incluido en el Setup DVD-ROM.</p>
Guía del usuario (PDF) del imprinter fi-819PRB	<p>Proporciona información detallada sobre las operaciones y el mantenimiento diario de fi-819PRB, además de cómo reemplazar consumibles y solucionar problemas.</p> <p>Incluido en el Setup DVD-ROM.</p>
Guía del usuario de PaperStream Capture (PDF)	<p>Ofrece una descripción general de PaperStream Capture e información detallada sobre la instalación, la digitalización de documentos, la activación y el uso con varias estaciones.</p> <p>Incluido en el Setup DVD-ROM.</p>
Guía del usuario de Scanner Central Admin (PDF)	<p>Explica acerca de la visión general, instalación, operación y mantenimiento de Scanner Central Admin.</p> <p>Incluido en el Setup DVD-ROM.</p>
Ayuda de PaperStream IP	<p>Explica cómo usar y ajustar las configuraciones del controlador PaperStream IP.</p> <p>Incluido en el Setup DVD-ROM.</p>
Ayuda de Network Setup Tool for fi Series	<p>Explica cómo usar varias herramientas para conectar el escáner a una red.</p> <p>Incluido en el Setup DVD-ROM.</p>
Ayuda de PaperStream ClickScan	<p>Explica cómo usar y ajustar la configuración de PaperStream ClickScan.</p> <p>Incluido en el Setup DVD-ROM.</p>
Ayuda de fi Series Online Update	<p>Explica cómo usar y ajustar la configuración de fi Series Online Update.</p> <p>Incluido en el Setup DVD-ROM.</p>

Consulte el manual del software dependiendo del software que quiera utilizar (distinto a los softwares anteriores).

Para obtener detalles acerca del software, consulte [Información general del software suministrado \(página 43\)](#).



- **Manuales de referencia durante la configuración del escáner**

A continuación se describen las acciones que debe realizar y los manuales que debe consultar para configurar el escáner. Léalos según sea necesario.

Para obtener detalles acerca los métodos de funcionamiento, consulte [Métodos de funcionamiento \(página 26\)](#).





Utilización con un ordenador

Acción		Consultar
Desde el desembalado hasta la preparación antes de su uso		Comenzando
Instalación del escáner	Establecimiento de un método de conexión	<p>Guía del usuario</p> <p> Conexión del escáner mediante LAN con cable para realizar operaciones con un ordenador (al obtener una dirección IP automáticamente) [fi-8190/fi-8290/fi-8170/fi-8270/fi-8150/fi-8250] (página 47)</p> <p> Conexión del escáner mediante LAN con cable para realizar operaciones con un ordenador (al asignar una dirección IP manualmente) [fi-8190/fi-8290/fi-8170/fi-8270/fi-8150/fi-8250] (página 52)</p> <p> Conexión del escáner al ordenador a través de un cable USB para utilizarlo con el ordenador (página 57)</p> <ul style="list-style-type: none"> • Configuración de red (Configuración de la red de fi Series) [fi-8190/fi-8290/fi-8170/fi-8270/fi-8150/fi-8250] (página 422)

Acción		Consultar
Estructuración de un servidor	Preferencias de configuración para un servidor DNS (si usa un servidor DNS al utilizar Scanner Central Admin Agent)	Manual del servidor DNS que se utiliza
	Preferencias de configuración para un servidor proxy (si usa un servidor proxy al utilizar Scanner Central Admin Agent)	Manual del servidor proxy que se utiliza
	Desde la instalación a las operaciones de Scanner Central Admin (cuando se utiliza Scanner Central Admin Agent)	Guía del usuario de Scanner Central Admin <ul style="list-style-type: none"> • Capítulo 2 Instalación de Scanner Central Admin • Capítulo 3 Uso de Scanner Central Admin Server • Capítulo 4 Uso de las alertas por correo electrónico • Capítulo 5 Vinculación con Integrated Management System
Digitalización	Procedimiento de digitalización	Guía del usuario <ul style="list-style-type: none"> • Digitalizar mediante una aplicación de digitalización de imágenes (página 95) • Pulsación de un botón del escáner para iniciar la aplicación de digitalización de imágenes y realizar una digitalización (página 98)
	Configuración de digitalización	<ul style="list-style-type: none"> • Ayuda del controlador del escáner • Manual/Ayuda de la aplicación de digitalización de imágenes
	Configuración operativa del escáner	Guía del usuario <ul style="list-style-type: none"> • Cómo usar el panel del operador [fi-8190/fi-8290/fi-8170/fi-8270] (página 139) • Configuración del escáner (Software Operation Panel) (página 354)



Utilización con PaperStream NX Manager

Acción		Consultar
Desde el desembalado hasta la preparación antes de su uso		Comenzando
Instalación del escáner	Establecimiento de un método de conexión	Guía del usuario  Conexión del escáner mediante LAN con cable para realizar operaciones con PaperStream NX Manager (al obtener una dirección IP automáticamente) [fi-8190/fi-8290/fi-8170/fi-8270/fi-8150/fi-8250] (página 60)  Conexión del escáner mediante LAN con cable para realizar operaciones con PaperStream NX Manager (al configurar una dirección IP manualmente) [fi-8190/fi-8290/fi-8170/fi-8270/fi-8150/fi-8250] (página 65)
		Manual del servidor DNS que se utiliza
Estructuración de un servidor	Preferencias de configuración para un servidor DNS (al utilizar un servidor DNS)	Manual del servidor proxy que se utiliza
	Preferencias de configuración para un servidor proxy (al utilizar un servidor proxy)	
	Desde la instalación a operaciones con PaperStream NX Manager	Guía del usuario de PaperStream NX Manager <ul style="list-style-type: none"> • Flujo desde la instalación a las operaciones • Instalación

Acción		Consultar
		<ul style="list-style-type: none"> • Configuración • Operaciones
	Desde la instalación a las operaciones de Scanner Central Admin (cuando se utiliza Scanner Central Admin Server)	Guía del usuario de Scanner Central Admin <ul style="list-style-type: none"> • Capítulo 2 Instalación de Scanner Central Admin • Capítulo 3 Uso de Scanner Central Admin Server
Digitalización	Procedimiento de digitalización	Guía del usuario <ul style="list-style-type: none"> • Procesar un trabajo (con PaperStream NX Manager) [fi-8190/fi-8290/fi-8170/fi-8270] (página 106) • Procesar un trabajo (con PaperStream NX Manager) [fi-8150/fi-8250] (página 110)
	Configuración de digitalización	Guía del usuario de PaperStream NX Manager <ul style="list-style-type: none"> • Configuración
	Configuración operativa del escáner	Guía del usuario <ul style="list-style-type: none"> • Cómo usar el panel del operador [fi-8190/fi-8290/fi-8170/fi-8270] (página 139) • Configuración del escáner (Software Operation Panel) (página 354)

Marcas comerciales

ISIS es una marca de Open Text.

Intel e Intel Core son marcas comerciales de Intel Corporation o de sus filiales en Estados Unidos y/o en otros países.

Google y Google Chrome son marcas comerciales o marcas comerciales registradas de Google LLC.

ABBYY™ FineReader™ Engine © ABBYY. OCR by ABBYY

ABBYY y FineReader son marcas comerciales de ABBYY Software, Ltd., las cuales pueden estar registradas en algunas jurisdicciones.

Además del software creado por el desarrollador del producto (PFU Limited), este producto contiene otros softwares gratuitos creados por terceros. Para obtener más información acerca de las condiciones de las licencias para el software de código abierto, consulte la ventana que aparece al hacer clic en [Licencia] en el menú para Configuración de la red de fi Series.

Microsoft, Excel, Internet Explorer, Windows y Windows Server son marcas comerciales del grupo de empresas Microsoft.

ScanSnap y PaperStream son marcas comerciales o marcas registradas de PFU Limited en Japón.

Los demás nombres de compañías y productos son las marcas comerciales o las marcas registradas de las respectivas compañías.

Fabricante

PFU Limited

YOKOHAMA i-MARK PLACE, 4-5 Minatomirai 4-chome, Nishi-ku, Yokohama-shi, Kanagawa
220-8567 Japón.

Fecha de publicación/Emisor

Fecha de publicación: Diciembre 2023

Publicado por: PFU Limited

Modelo normativo: P3810A/P3810C/P3810E/P3810F/P3810H/P3810J

© PFU Limited 2021-2023

Información de seguridad

El manual suministrado "Precauciones de seguridad" contiene información importante acerca del uso seguro y correcto de este producto.

Asegúrese de leer y entenderlo antes de usar el escáner.

Símbolos usados en esta guía

Las siguientes indicaciones son usadas en esta guía para evitar cualquier accidente o daño al usuario y a los objetos y personas que se encuentran cerca del escáner.

Las etiquetas de advertencia consisten de una símbolo indicando la gravedad y la nota de advertencia.

Los símbolos y sus mensajes son los siguientes:



ADVERTENCIA

Esta indicación alerta a los operadores sobre una operación, que si se no observa estrictamente, puede provocar graves heridas o incluso la muerte.



PRECAUCIÓN

Esta indicación alerta a los operadores sobre una operación, que si no se observa estrictamente, puede causar riesgos de seguridad al personal o daños al producto.

Para la convención de nomenclatura se utilizan los siguientes símbolos en este manual:

ATENCIÓN

Este símbolo alerta al usuario de información de especial importancia. Asegúrese de leer esta información.

SUGERENCIA

Este símbolo alerta al usuario de recomendaciones útiles relacionadas con las operaciones.

Abreviaciones usadas en esta guía

En este manual se utilizan las siguientes abreviaturas.

Nombre	Indicación
Windows® 10 Home (32-bit/64-bit) Windows® 10 Pro (32-bit/64-bit) Windows® 10 Enterprise (32-bit/64-bit) Windows® 10 Education (32-bit/64-bit)	Windows 10 (*1)
Windows Server™ 2016 Standard (64-bit)	Windows Server 2016 (*1)
Windows Server™ 2019 Standard (64-bit)	Windows Server 2019 (*1)
Windows Server™ 2022 Standard (64-bit)	Windows Server 2022 (*1)
Windows® 11 Home (64-bit) Windows® 11 Pro (64-bit) Windows® 11 Enterprise (64-bit) Windows® 11 Education (64-bit)	Windows 11 (*1)
Internet Explorer®	Internet Explorer
Google Chrome™	Google Chrome
Microsoft® Word	Word
Microsoft® Excel®	Excel
ABBYY FineReader for ScanSnap™	ABBYY FineReader for ScanSnap
PaperStream IP (TWAIN) PaperStream IP (TWAIN x64) PaperStream IP (ISIS) fi-8000 Series	Controlador PaperStream IP
Herramienta de selección de escáner for fi Series	Herramienta de selección de escáner
Herramienta de configuración de dirección IP for fi Series	Herramienta de configuración de dirección IP
Button Event Manager for fi Series	Button Event Manager
fi-819PRB	Imprinter
Portador de hojas Portador de fotos Portador de folletos	(Portador de) hojas

*1:el término general "Windows" es usado cuando no hay ninguna distinción entre las diferentes versiones de los sistemas operativos mencionados arriba.

Símbolos de flecha usados en esta guía

Los símbolos de la flecha derecha (→) se utilizan para separar iconos u opciones de menú que debe seleccionar en sucesión.

Ejemplo:Haga clic en el menú [Inicio] → [Panel de control].

Capturas de pantalla usadas en esta guía

Las capturas de pantalla de Microsoft han sido reimpresas con el permiso de Microsoft Corporation.

Las capturas de pantalla de esta guía están sujetas a cambios sin previo aviso por el interés dado en la mejora del producto.

Si la pantalla visualizada difiere de las capturas de pantalla de esta guía, opere siguiendo la actual pantalla visualizada mientras consulta el manual del usuario de la aplicación en uso.

Las capturas de pantalla usadas en este manual son de Windows 10. Las ventanas y operaciones reales podrían diferir dependiendo del sistema operativo. Además, tenga en cuenta que las pantallas y operaciones pueden variar con respecto a las de este manual una vez se haya actualizado el software de la aplicación del escáner. En dicho caso, consulte el manual suministrado tras las actualización del software.

Aviso

- Los contenidos de esta guía están sujetos a cambios sin previo aviso.
- PFU Limited no asume responsabilidad alguna por los daños incidentales o consecuentes surgidos por el uso de este producto, así como tampoco por cualquier reclamación realizada por un tercero.
- Queda prohibida bajo la ley de derechos de autor (copyright) la copia de los contenidos de esta guía, en su totalidad o parcialidad, así como la de las aplicaciones del escáner.

Visión general del escáner

En esta sección se explican las principales características del producto, los nombres de las partes y sus funciones.

Características principales

El escáner está equipado con las siguientes características:

- **Digitalización de alta velocidad**

Digitaliza a una velocidad de 90 ppm/180 ipm [fi-8190/fi-8290] (*1) (*2), 70 ppm/140 ipm [fi-8170/fi-8270] (*1) o 50 ppm/100 ipm [fi-8150/fi-8250/fi-8150U/fi-8250U] (*1). Además, pueden cargarse hasta 100 hojas de documentos (*3) para la digitalización continua. Esto permite digitalizar rápidamente un volumen grande de documentos.

- **Conexión de red [fi-8190/fi-8290/fi-8170/fi-8270/fi-8150/fi-8250]**

El escáner puede conectarse mediante una LAN con cable.

Incluso con una conexión de red, la velocidad de digitalización es equivalente a la de una conexión USB.

Es posible cifrar las imágenes digitalizadas durante la comunicación de red para evitar fugas de información debido a la interceptación de las comunicaciones.

Consulte la Ayuda de Network Setup Tool for fi Series o [Configuración de red \(Configuración de la red de fi Series\) \[fi-8190/fi-8290/fi-8170/fi-8270/fi-8150/fi-8250\] \(página 422\)](#).

- **Equipado con una pantalla de cristal líquido [fi-8190/fi-8290/fi-8170/fi-8270]**

El escáner dispone de una pantalla LCD que muestra varios ajustes de operaciones para digitalizar, el número de páginas digitalizadas y los estados de error.

Esto permite configurar fácilmente varios ajustes de operaciones para una digitalización o comprobar el número de páginas digitalizadas o el estado de error.

- **Equipado con una pantalla del número de función [fi-8150/fi-8250/fi-8150U/fi-8250U]**

El escáner dispone de la pantalla del número de función que muestra el estado de error.

Permite comprobar fácilmente el estado de error.

- **Capaz de digitalizar documentos doblados a la mitad, sobres, papel de transferencia multicapa y libretos, como pasaportes.**

Este escáner dispone del botón [Manual Feed] que sirve para cambiar al modo de alimentación manual.

Al cambiar al modo de alimentación manual se reduce la carga de los documentos que entran en el escáner para que no haya problemas durante la alimentación y la digitalización.

- **Aumenta la eficiencia en el trabajo de pre digitalización**

El escáner puede efectuar la "digitalización de lotes mezclados", que permite digitalizar a la vez documentos de diferente gramaje y tamaño, como papel sin celulosa A4 y tarjetas de plástico. Esto simplifica el proceso de ordenamiento de los documentos antes de la digitalización.

- **Reduce la pérdida de trabajo causada por alimentaciones múltiples**

El escáner cuenta con sensores ultrasónicos para la detección de alimentación múltiple que detectan exactamente los errores de "alimentación múltiple" donde dos o más hojas se alimentan a la vez en el escáner.

Esta detección de documentos superpuestos es fiable incluso cuando se digitaliza un lote mixto de documentos de diferente gramaje y tamaño (como papel sin celulosa A4 y tarjetas de plástico), por lo que se evitan posibles pérdidas de trabajo.

- **Función de detección de alimentación múltiple inteligente**

Cuando hay un pedazo de papel del mismo tamaño adherido en una ubicación determinada de la página, la función de detección de alimentación múltiple inteligente permite que el escáner reconozca el área donde se encuentra el papel adherido.

El escáner no detecta el área reconocida en la que se encuentra el papel adherido como superposición de documentos, por lo que la digitalización continúa.

- **Función de protección del papel por la detección de ruido de atasco de papel [fi-8190/fi-8290/fi-8170/fi-8270]**

El escáner dispone de una función que detecta un atasco de papel por el ruido que se produce cuando al alimentar un documento y detiene la digitalización.

Esta función reduce el riesgo de dañar documentos valiosos.

- **Función de protección del papel que supervisa los documentos que se cargan torcidos**

El escáner dispone de una función que detecta un atasco de papel por el grado de torcedura de un documento al cargarse y detiene la digitalización.

Esta función reduce el riesgo de dañar documentos valiosos.

- **Función avanzada de procesamiento de imagen**

El escáner está equipado con una función que detecta automáticamente si un documento está en color o en monocromo y luego reproduce una imagen del documento.

Esta función reduce el riesgo de que se produzcan cambios de color o aparezcan rayas en el documento y permite generar imágenes de alta reproducción.

- **Impedir que se pierdan partes de imágenes aunque los documentos se carguen torcidos [fi-8190/fi-8290/fi-8170/fi-8270]**

El escáner está equipado con una función que detecta la parte superior y la inferior de un documento cuando este se carga torcido y genera una imagen del documento.

Esta función impide que se pierdan partes de imágenes aunque los documentos se carguen torcidos.

- **Se puede instalar una imprinter [fi-8190/fi-8170/fi-8150/fi-8150U]**

El imprinter está disponible como imprinter opcional que puede imprimir caracteres en un documento después de una digitalización.

Al usar un imprinter se logra mayor eficiencia en la administración de documentos o en la verificación de documentos.

- **Capaz de digitalizar un documento en un fondo negro en la cama plana [fi-8290/fi-8270/fi-8250/fi-8250U]**

Hay disponible una almohadilla de sujeción de documentos de color negro de manera opcional. Al usar una almohadilla de sujeción de documentos de color negro al digitalizar un documento que tiene un fondo blanco, permite generar la imagen digitalizada con el tamaño real del documento.

- **Capaz de digitalizar fotografías, recortes y documentos demasiados grandes para cargarlos en el escáner**

Hay disponible un portador de hojas y un portador de fotos de manera opcional.

Si los usa, podrá digitalizar documentos que no se pueden cargar en el escáner, como fotografías que se pueden dañar fácilmente, recortes o documentos con un tamaño no estándar.

- **Capaz de digitalizar un libreto, como un pasaporte, sin dañarlo**

Hay disponible un portador de folletos de manera opcional.

Aunque el escáner no esté equipado con la cama plana, al usarlo puede abrir y digitalizar un libreto que podría dañarse fácilmente, como un pasaporte.

- **Operación centralizada de varios escáneres [fi-8190/fi-8290/fi-8170/fi-8270/fi-8150/fi-8250]**

Puede utilizar varios escáneres a la vez con PaperStream NX Manager.

Por ejemplo, puede especificar el escáner que quiere utilizar y los menús de digitalización personalizados para cada escáner, y distribuirlos entre los escáneres.

También puede guardar imágenes de un destino vinculado específico, y monitorizar el estado del procesado de imágenes.

Para obtener más información, consulte la Guía del usuario de PaperStream NX Manager.

Puede descargar la Guía del usuario de PaperStream NX Manager en la siguiente página web:

<https://www.pfu.ricoh.com/global/scanners/fi/support/manuals/>

- **Administración centralizada de varios escáneres**

Puede gestionar varios escáneres a la vez con Scanner Central Admin Server.

Por ejemplo, puede utilizar la aplicación para actualizar la información de configuración y los controladores del escáner de todos los escáneres a la vez, y para comprobar el estado de funcionamiento de cada escáner.

Si el escáner se utiliza con un ordenador, puede utilizar Scanner Central Admin Agent para vincularlo a Scanner Central Admin Server.

Si el escáner se utiliza con PaperStream NX Manager, puede vincularlo a Scanner Central Admin Server directamente.

Para obtener más información, consulte la Guía del usuario de Scanner Central Admin.

***1:**Cuando se digitalizan documentos de tamaño A4 a 200/300 ppp con compresión JPEG.

***2:**La velocidad de digitalización de fi-8190 cuando el imprinter está instalado es 80 ppm/160 ipm.

***3:**Cuando el peso del papel es 80 g/m² (20 lb).

Métodos de funcionamiento

En esta sección se muestran los métodos de funcionamiento del escáner.

- **Utilización con un ordenador**

Este método de funcionamiento utiliza un cable USB o LAN con cable para conectar el escáner y el ordenador para administrar imágenes en el ordenador.

- Al conectar un ordenador y el escáner mediante una LAN con cable [fi-8190/fi-8290/fi-8170/fi-8270/fi-8150/fi-8250]

Puede administrar las imágenes en el ordenador si conecta un ordenador al escáner mediante una LAN con cable.

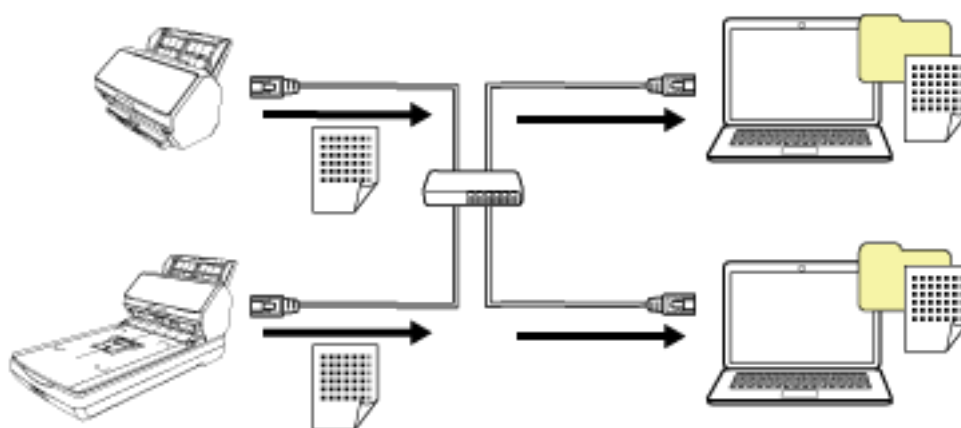

ATENCIÓN

Al conectar el escáner y el ordenador mediante una LAN con cable, puede usar el escáner con varios ordenadores, pero no simultáneamente.

- Al conectar un ordenador y el escáner mediante un cable USB

Puede administrar las imágenes en el ordenador si conecta el ordenador al escáner mediante un cable USB.

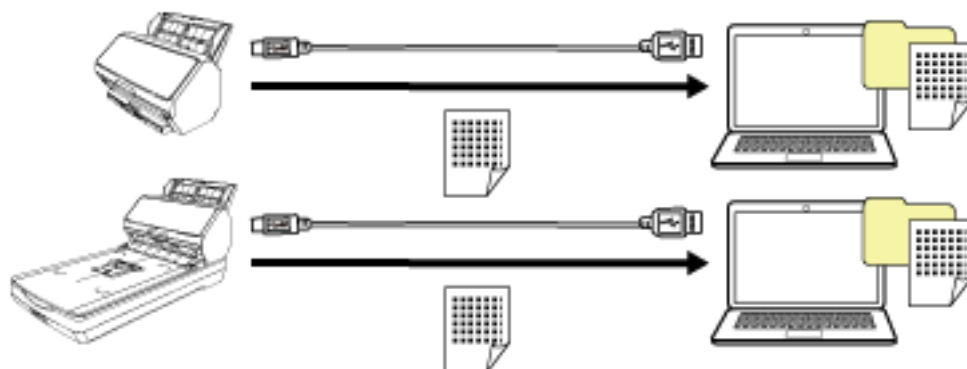

- **Utilización con PaperStream NX Manager**

Este método de funcionamiento utiliza una LAN con cable para conectar el escáner a un servidor con PaperStream NX Manager instalado, y utiliza PaperStream NX Manager para procesar las imágenes enviadas desde el escáner.

Puede monitorizar el estado de procesado de imágenes y guardarlas en un destino vinculado específico.

Para obtener detalles sobre cómo utilizar PaperStream NX Manager, consulte la Guía del usuario de PaperStream NX Manager.'

Puede descargar la Guía del usuario de PaperStream NX Manager en la siguiente página web:

<https://www.pfu.ricoh.com/global/scanners/fi/support/manuals/>

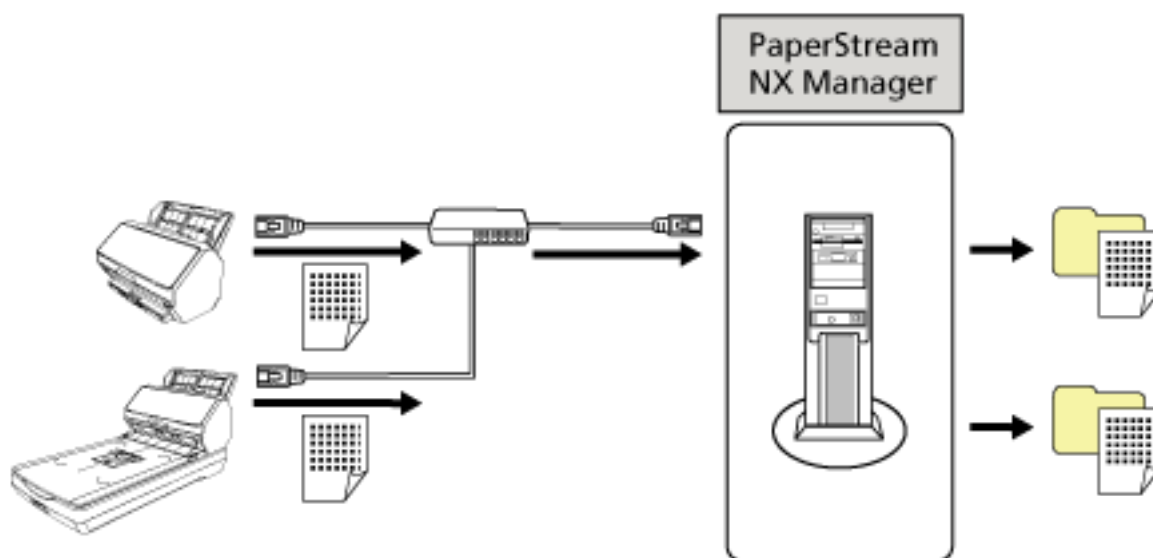
**ATENCIÓN**

Para digitalizar documentos, se prioriza la utilización de PaperStream NX Manager sobre la utilización de un ordenador.

Componentes y funciones [fi-8190/fi-8170/fi-8150/fi-8150U]

Esta sección muestra los nombres de los componentes del escáner.

- Lado frontal

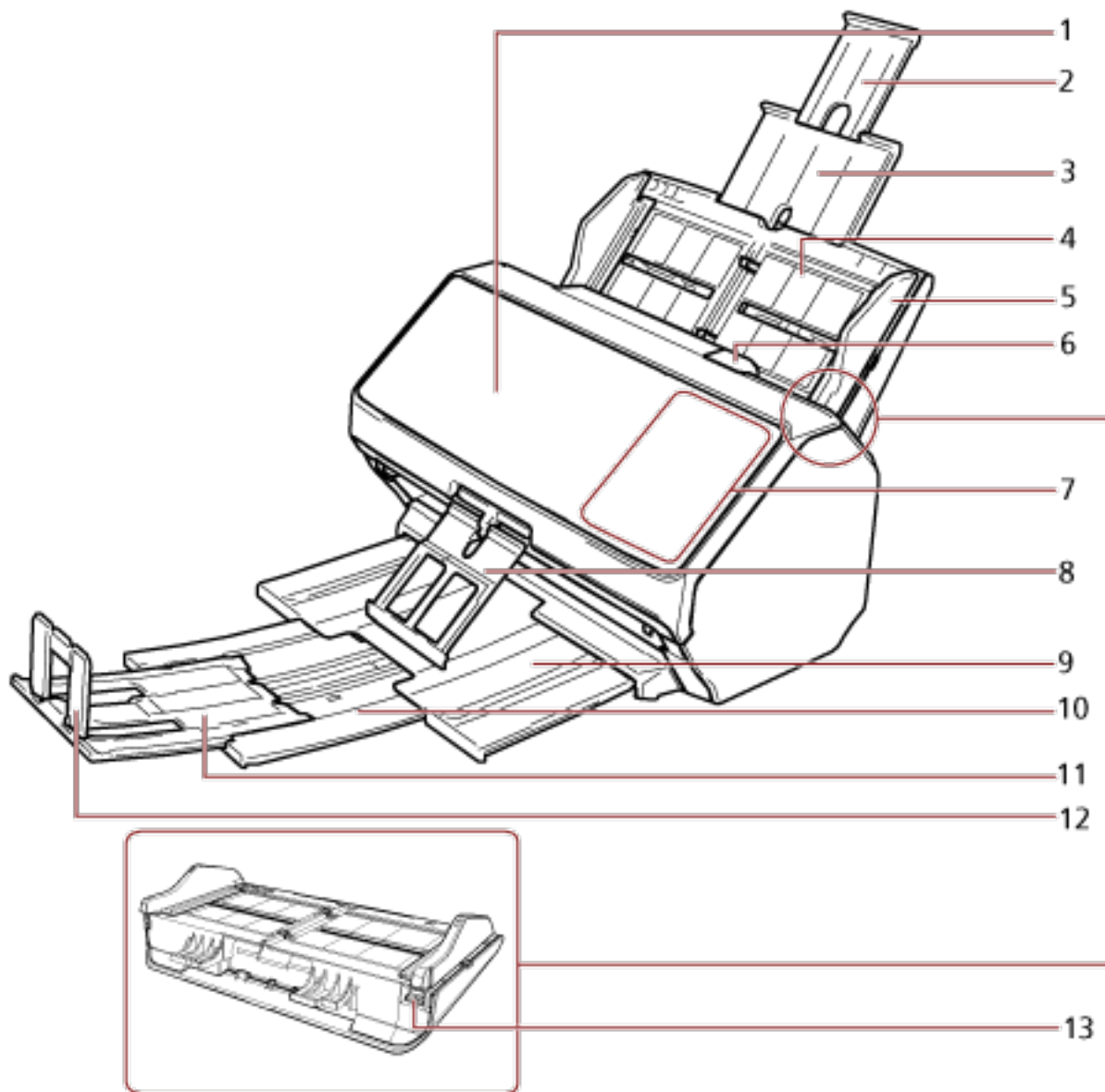

N.º	Nombre	Función
1	ADF (Alimentador automático de documentos)	Recoge y alimenta los documentos hoja por hoja de la bandeja de entrada al ADF (alimentador). Ábralo para reemplazar los consumibles o para limpiar el interior del escáner.
2	Extensión de la bandeja de entrada 2	Extráigala tirando de ella para que se ajuste a la longitud del documento.

N.º	Nombre	Función
3	Extensión de la bandeja de entrada 1	Extraícala tirando de ella para que se ajuste a la longitud del documento.
4	Bandeja de entrada al ADF (alimentador)	Sujeta los documentos a digitalizar.
5	Guía lateral	Posiciona los documentos en su lugar cuando son colocados en la bandeja de entrada al ADF (alimentador) para introducirlos en el escáner.
6	Manijas de apertura del ADF	Tire de esta manija para abrir el ADF.
7	Panel del operador	<ul style="list-style-type: none"> ● Para fi-8190/fi-8170 Está compuesto por un LCD y botones. Se utiliza para manejar el escáner o verificar el estado. Para obtener detalles, consulte Cómo usar el panel del operador [fi-8190/fi-8290/fi-8170/fi-8270] (página 139). ● Para fi-8150/fi-8150U Está compuesto por una pantalla del número de función, botones y un indicador LED. Se utiliza para manejar el escáner o verificar el estado. Para obtener detalles, consulte Cómo usar el panel del operador [fi-8150/fi-8250/fi-8150U/fi-8250U] (página 176).
8	Soporte de pila	Sujeta los documentos expulsados, que quedan apilados de manera ordenada al extraerlo.
9	Bandeja de salida	Apila los documentos expulsados al extraerlo.
10	Extensión de la bandeja de salida 1	Tire de él para ajustar la longitud del documento.
11	Extensión de la bandeja de salida 2	Tire de él para ajustar la longitud del documento.
12	Detenedor	Levántela para que se ajuste a la longitud del documento.
13	Ajustador de guía lateral	Si usa un bolígrafo para tirar del ajustador de guía lateral y luego conecta una bandeja de entrada al ADF (alimentador) al escáner, las guías laterales se pueden ajustar según el ancho del documento (de 220 mm a 240 mm).

N.º	Nombre	Función
		Para obtener detalles, consulte Digitalizar documentos con una anchura de 220 mm a 240 mm (página 183).

● Lado posterior

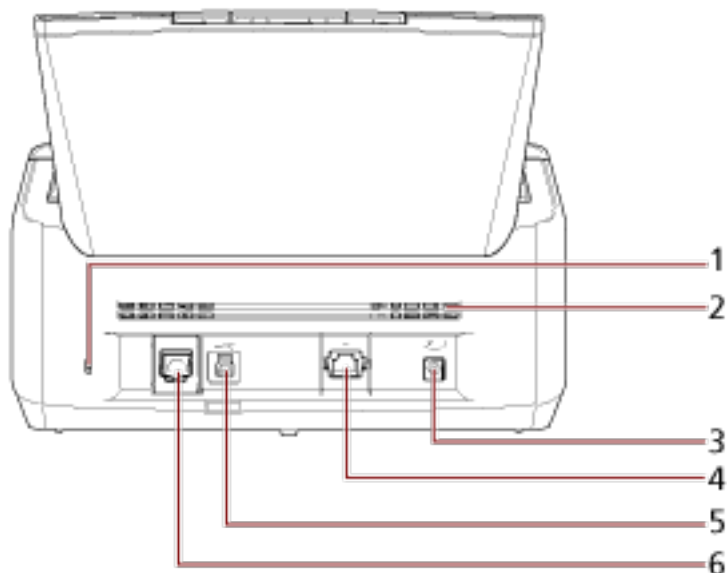

N.º	Nombre	Función
1	Ranura para el cable de seguridad	Se utiliza para conectar un cable de seguridad antirrobo (disponible comercialmente).
2	Puerto de ventilación	Orificios destinados a la ventilación de aire caliente desde el interior del escáner.
3	Conector de alimentación	Se utiliza para conectar un cable de alimentación. "Cable de alimentación" se refiere al cable CA y al adaptador CA conectados entre sí.
4	Conector LAN [fi-8190/fi-8170/fi-8150]	Se utiliza para conectar un cable LAN.
5	Conector USB	Usado para conectar el cable USB.
6	Conector EXT	Se usa para conectar el imprinter. El imprinter está disponible como imprinter opcional que puede imprimir texto (caracteres alfanuméricos) en un documento después de una digitalización. Permite organizar los documentos mediante la impresión de un nombre, una fecha o un número de serie en el documento digitalizado.

N.º	Nombre	Función
		Para obtener detalles, consulte Opciones del escáner (página 451).

● Partes desmontables

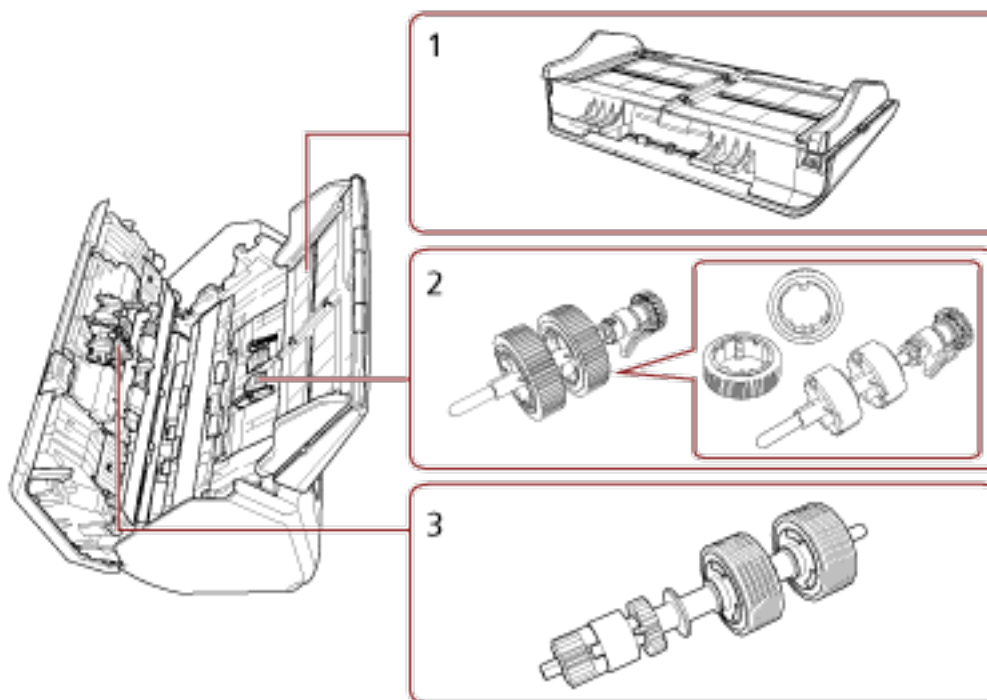

N.º	Nombre	Función
1	Bandeja de entrada al ADF (alimentador)	Sujeta los documentos a digitalizar.
2	Rodillo de recogida	Rodillo que introduce en el ADF los documentos que hay cargados en la bandeja de entrada al ADF (alimentador).
3	Rodillo de freno	Un rodillo que evita que se alimente más de una hoja de documentos a la vez en el ADF.

Componentes y funciones [fi-8290/fi-8270/fi-8250/fi-8250U]

Esta sección muestra los nombres de los componentes del escáner.

- Lado frontal

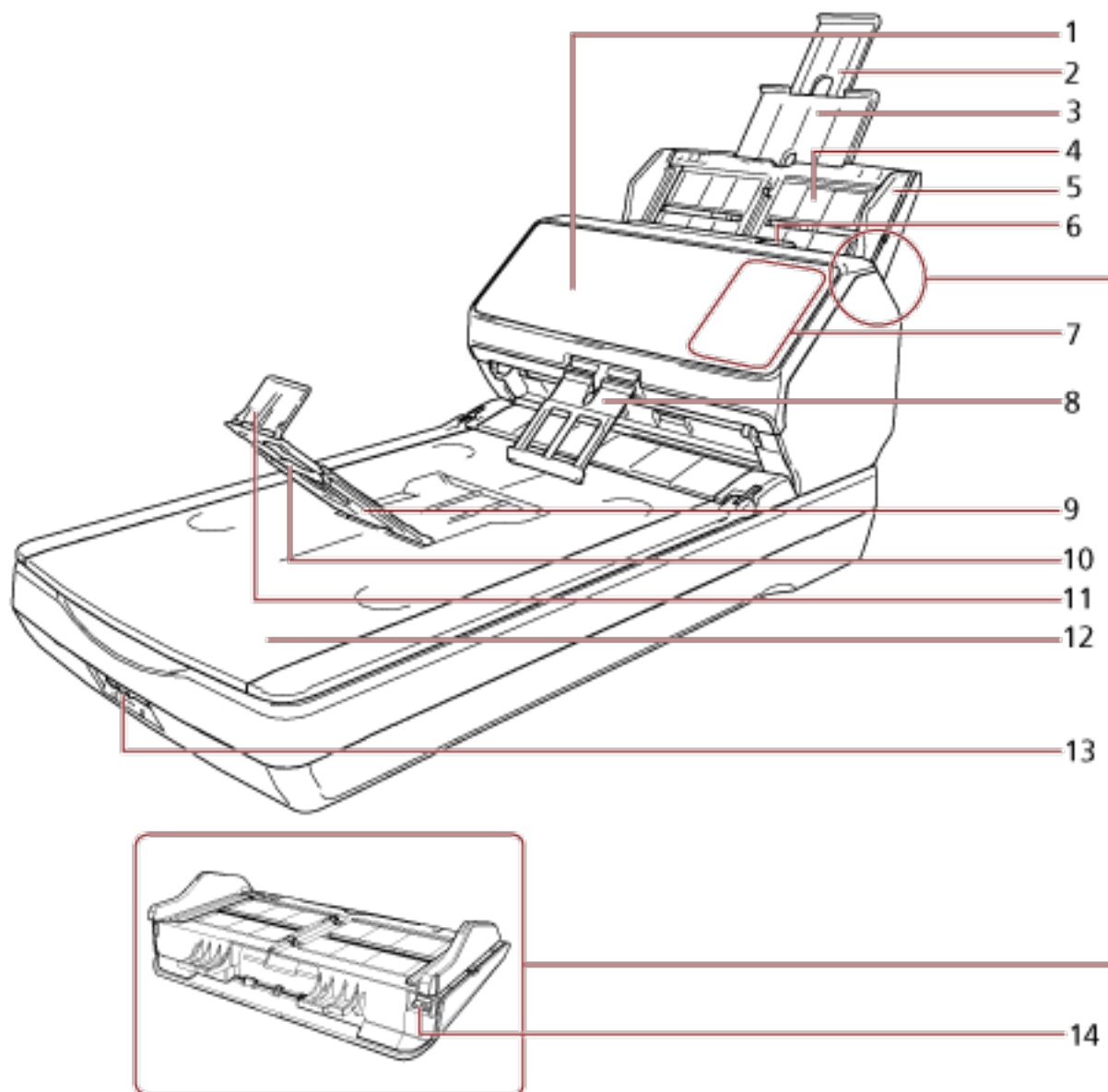

N.º	Nombre	Función
1	ADF (Alimentador automático de documentos)	Recoge y alimenta los documentos hoja por hoja de la bandeja de entrada al ADF (alimentador). Ábralo para reemplazar los consumibles o para limpiar el interior del escáner.
2	Extensión de la bandeja de entrada 2	Extráigala tirando de ella para que se ajuste a la longitud del documento.

N.º	Nombre	Función
3	Extensión de la bandeja de entrada 1	Extraígalas tirando de ella para que se ajuste a la longitud del documento.
4	Bandeja de entrada al ADF (alimentador)	Sujeta los documentos a digitalizar.
5	Guía lateral	Posiciona los documentos en su lugar cuando son colocados en la bandeja de entrada al ADF (alimentador) para introducirlos en el escáner.
6	Manijas de apertura del ADF	Tire de esta manija para abrir el ADF.
7	Panel del operador	<ul style="list-style-type: none"> • Para fi-8290/fi-8270 Está compuesto por un LCD y botones. Se utiliza para manejar el escáner o verificar el estado. Para obtener detalles, consulte Cómo usar el panel del operador [fi-8190/fi-8290/fi-8170/fi-8270] (página 139). • Para fi-8250/fi-8250U Está compuesto por una pantalla del número de función, botones y un indicador LED. Se utiliza para manejar el escáner o verificar el estado. Para obtener detalles, consulte Cómo usar el panel del operador [fi-8150/fi-8250/fi-8150U/fi-8250U] (página 176).
8	Soporte de pila	Sujeta los documentos expulsados, que quedan apilados de manera ordenada al extraerlo.
9	Bandeja de salida	Apila los documentos expulsados al abrirlo hacia usted.
10	Extensión de la bandeja de salida	Tire de él para ajustar la longitud del documento.
11	Detenedor	Levántela para que se ajuste a la longitud del documento.
12	Cama plana	Coloque los documentos en la sección de vidrio para digitalizar documentos que no se pueden digitalizar mediante el ADF (como libros o papeles delgados).
13	Seguro de transporte	Bloquea la unidad portadora (que está dentro de la cama plana) para evitar que se dañen durante el transporte.
14	Ajustador de guía lateral	Si usa un bolígrafo para tirar del ajustador de guía lateral y luego conecta una bandeja de entrada al ADF (alimentador) al escáner, las guías laterales se

N.º	Nombre	Función
		pueden ajustar según el ancho del documento (de 220 mm a 240 mm). Para obtener detalles, consulte Digitalizar documentos con una anchura de 220 mm a 240 mm (página 183) .

● Lado posterior

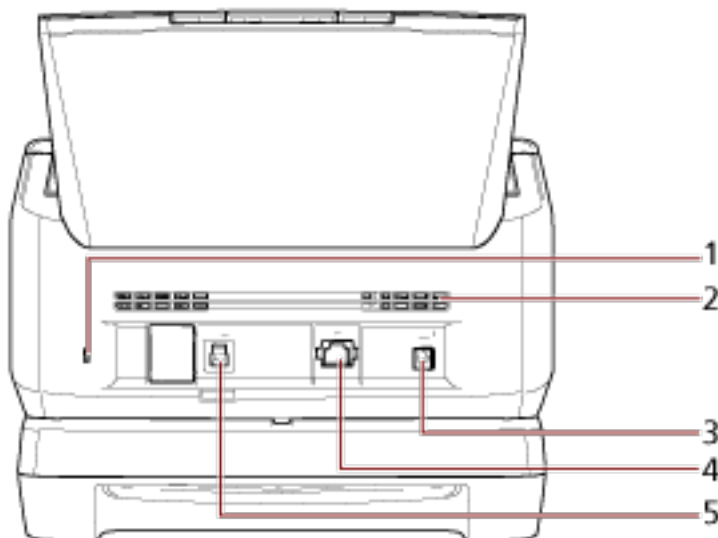

N.º	Nombre	Función
1	Ranura para el cable de seguridad	Se utiliza para conectar un cable de seguridad antirrobo (disponible comercialmente).
2	Puerto de ventilación	Orificios destinados a la ventilación de aire caliente desde el interior del escáner.
3	Conector de alimentación	Se utiliza para conectar un cable de alimentación. "Cable de alimentación" se refiere al cable CA y al adaptador CA conectados entre sí.
4	Conector LAN [fi-8290/fi-8270/fi-8250]	Se utiliza para conectar un cable LAN.
5	Conector USB	Usado para conectar el cable USB.

● Partes desmontables

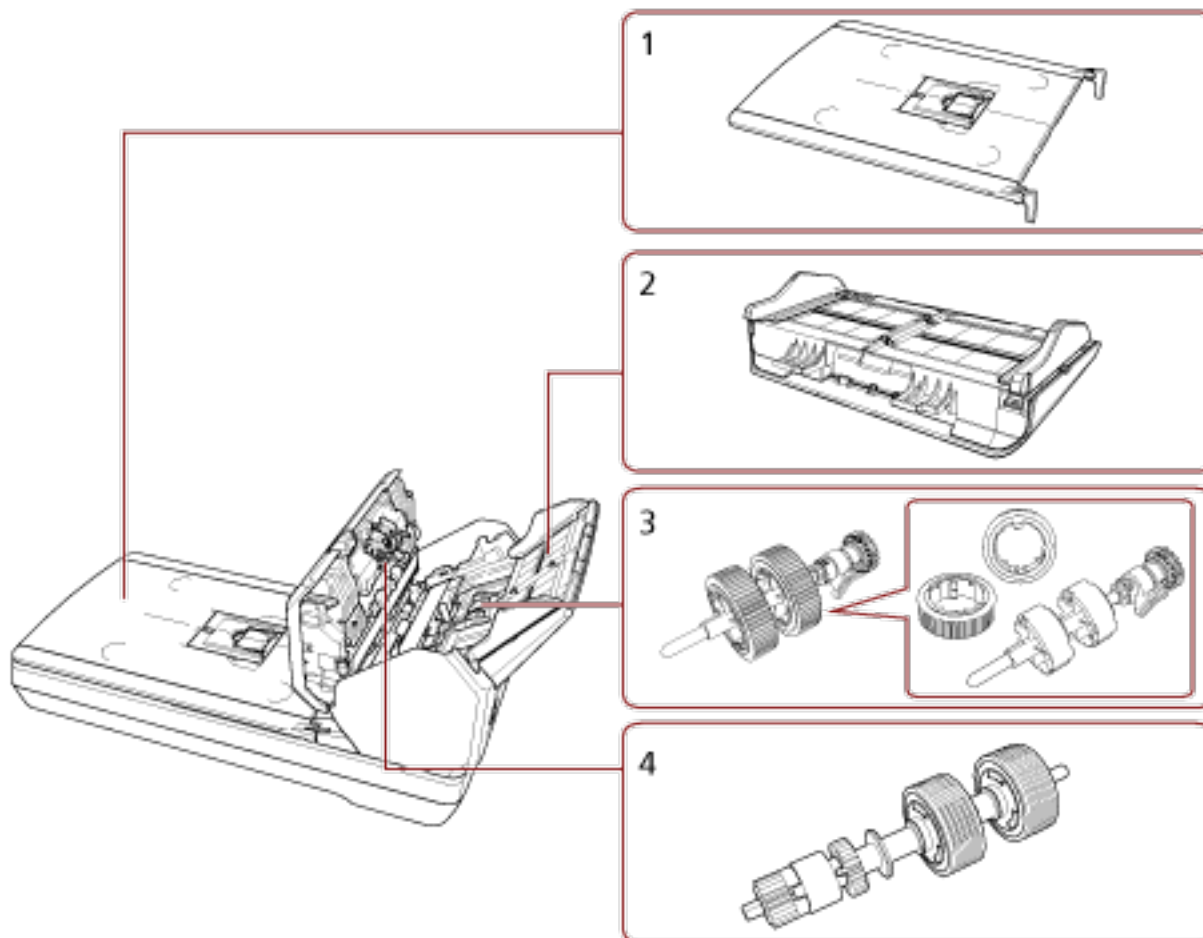

N.º	Nombre	Función
1	Cubierta de los documentos	Ciérrela para sujetar el documento en su sitio.
2	Bandeja de entrada al ADF (alimentador)	Sujeta los documentos a digitalizar.
3	Rodillo de recogida	Rodillo que introduce en el ADF los documentos que hay cargados en la bandeja de entrada al ADF (alimentador).
4	Rodillo de freno	Un rodillo que evita que se alimente más de una hoja de documentos a la vez en el ADF.

● Interior (cama plana)

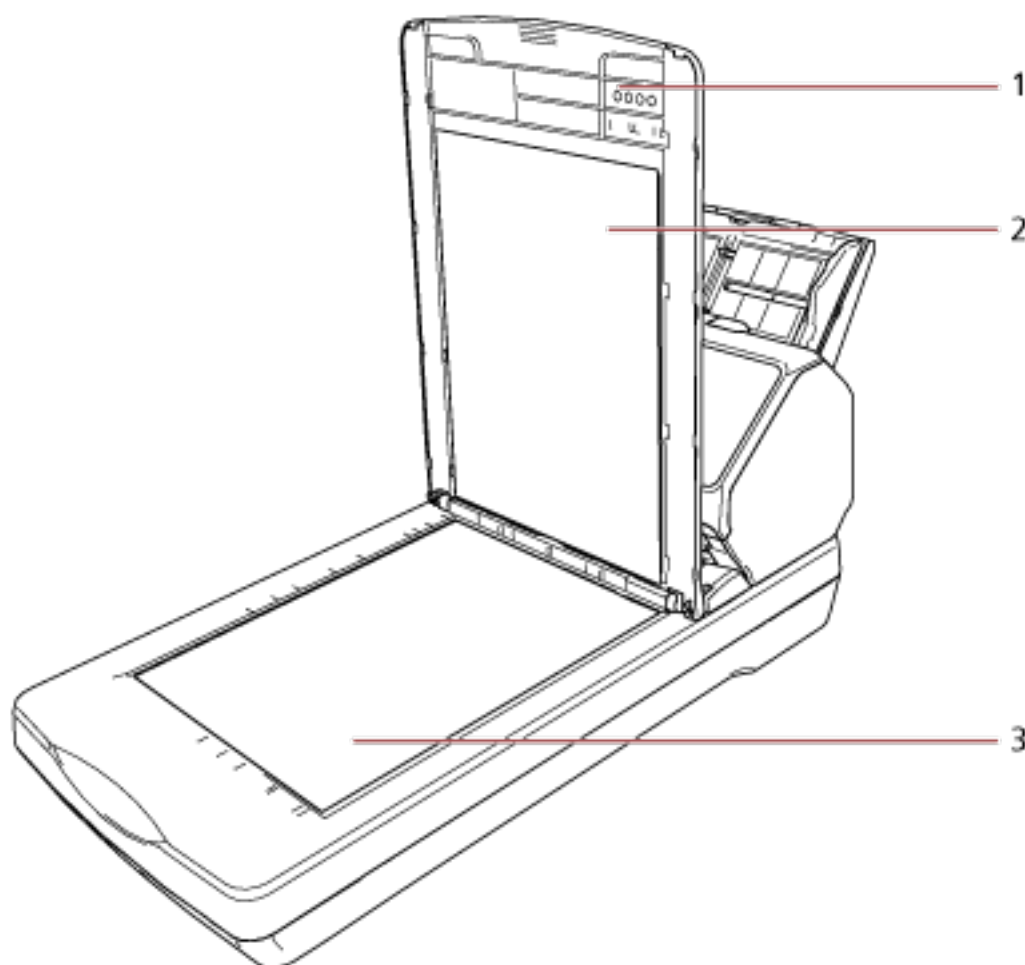

N.º	Nombre	Función
1	Cubierta de los documentos	Ciérrela para sujetar el documento en su sitio.
2	Almohadilla de sujeción de documentos	Sujeta el documento contra la base para documentos. Hay disponible una cubierta de documentos con una almohadilla de sujeción de documentos de manera opcional. Úsela para realizar una digitalización sobre fondo negro en la cama plana. Para obtener detalles, consulte Opciones del escáner (página 451) .
3	Base para documentos	Coloque un documento en la sección de vidrio al digitalizar con la cama plana.

Componentes y funciones [Componentes comunes a todos los modelos]

- Interior (ADF)

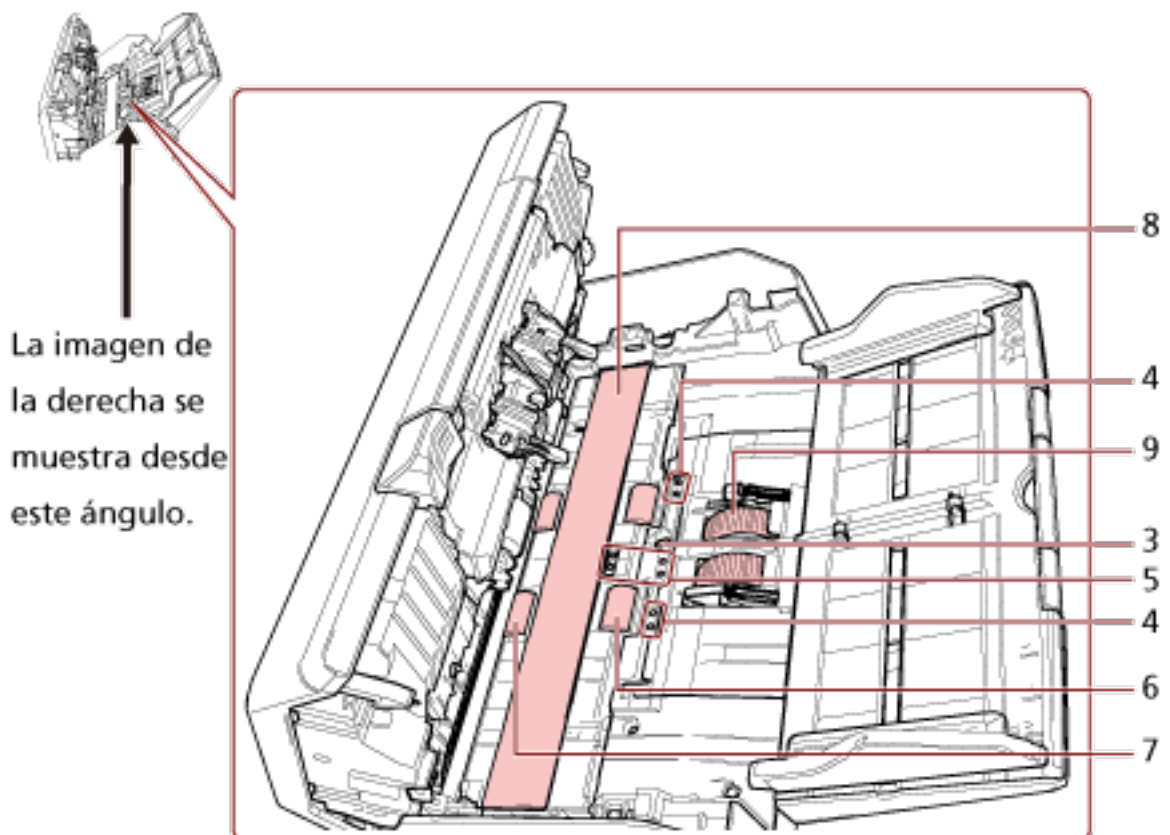
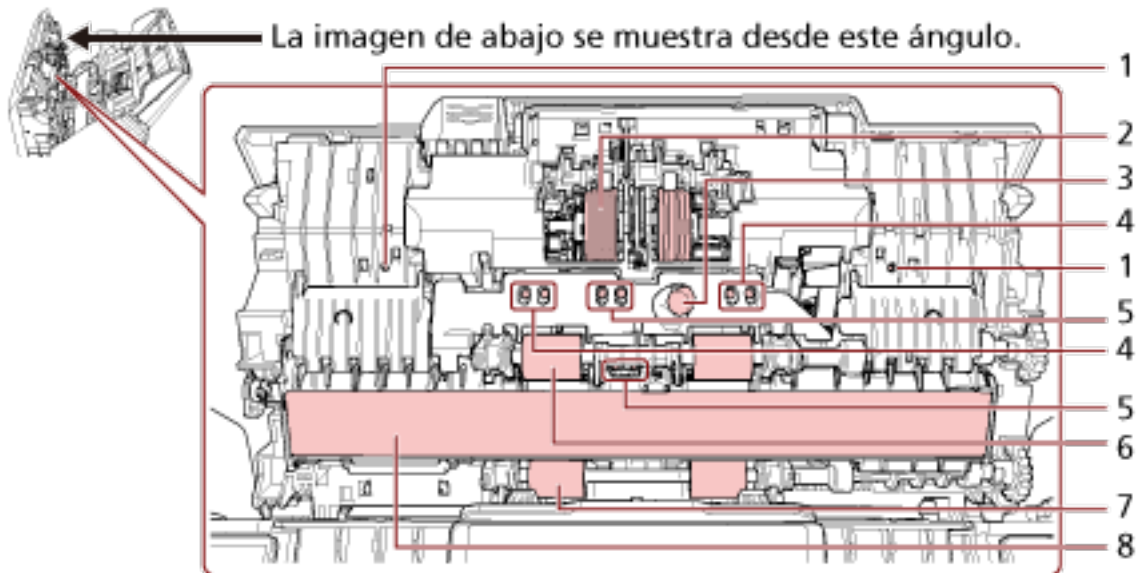

N.º	Nombre	Función
1	Micrófono (× 2) [fi-8190/fi-8290/fi-8170/fi-8270]	Detecta ruidos de atasco de papel.
2	Rodillo de freno (× 2)	Un rodillo que evita que se alimente más de una hoja de documentos a la vez en el ADF.
3	Sensor ultrasónico (× 2)	Sensor que detecta los documentos superpuestos por medio de ondas ultrasónicas. Detecta los documentos superpuestos supervisando la diferencia que hay en la cantidad de ondas ultrasónicas transmitidas por los documentos.
4	Sensor de documentos (× 8) [fi-8190/fi-8290/fi-8170/fi-8270]	Un sensor que detecta si hay un documento.
5	Sensor de documentos (× 8)	Un sensor que detecta si hay un documento.
6	Rodillo de alimentación (× 4)	Rodillo que inserta documentos en el ADF.
7	Rodillo de expulsión (× 4)	Rodillos que expulsan los documentos del ADF a la bandeja de salida.
8	Vidrio (× 2)	La superficie que digitaliza documentos.
9	Rodillo de recogida (× 2)	Un conjunto de rodillos que separa una hoja de los documentos colocados en la bandeja de entrada al ADF (alimentador) y alimenta el documento en el ADF.

- **Sensor de documentos**

En esta sección se explica en detalle los nombres de los sensores de documentos.

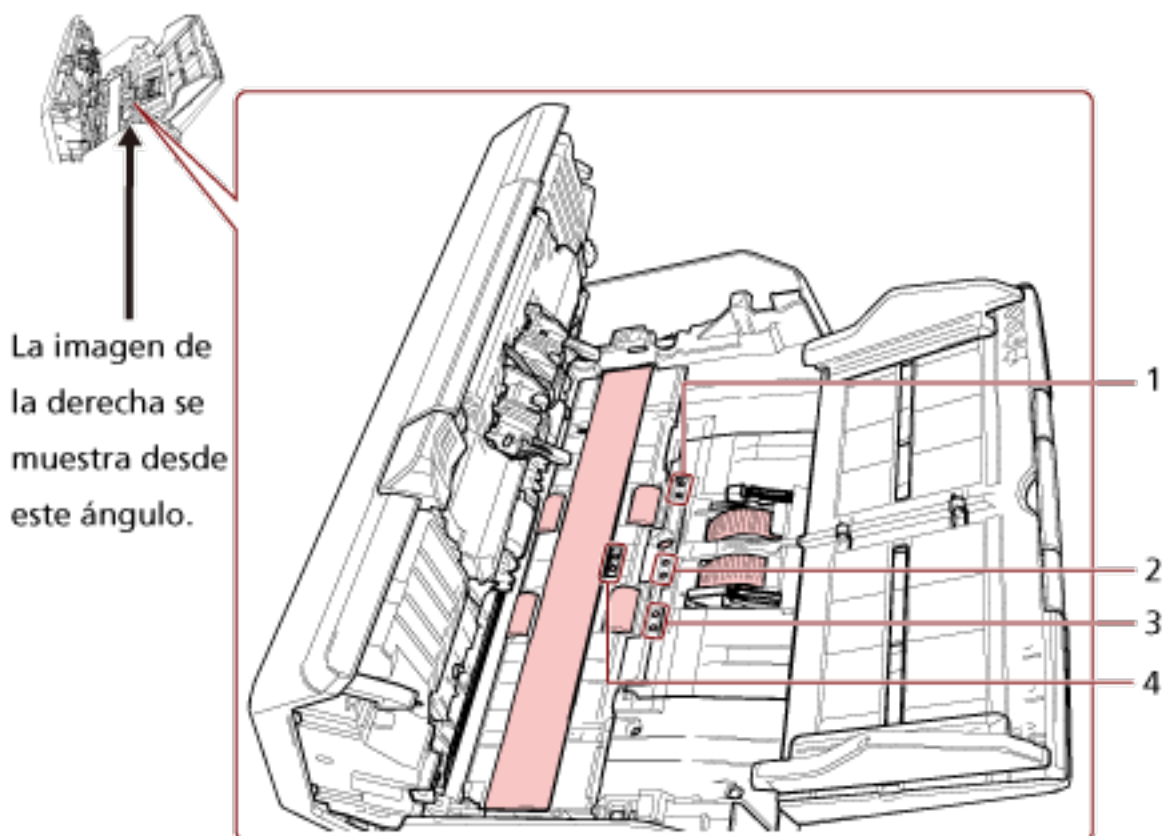
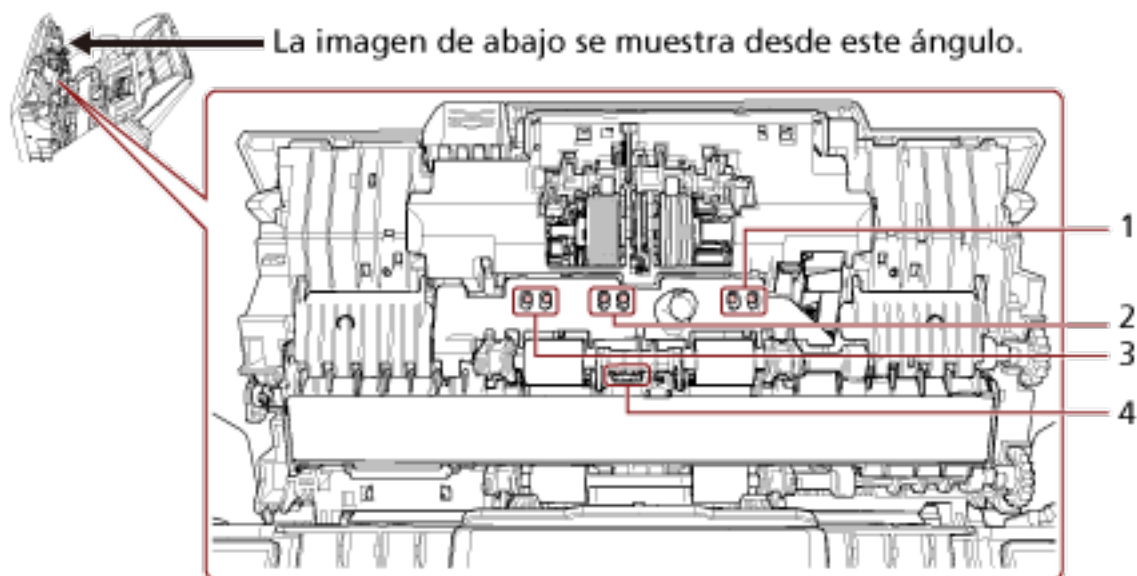

N.º	Nombre	Función
1	Sensor de detección de torceduras (izquierdo) (× 4) [fi-8190/fi-8290/fi-8170/fi-8270]	Un sensor que detecta si hay un documento.
2	Sensor de recogida (× 4)	Un sensor que detecta si hay un documento.
3	Sensor de detección de torceduras (derecho) (× 4) [fi-8190/fi-8290/fi-8170/fi-8270]	Un sensor que detecta si hay un documento.
4	Sensor superior de lectura (× 4)	Un sensor que detecta si hay un documento.

Instalación del escáner

En esta sección se describe el software requerido para el ordenador al que desea conectar el escáner, los requisitos del sistema y el método de instalación del escáner.

El procedimiento de instalación del escáner depende del método de conexión del escáner.

Compruebe la página de referencia de cada método para ajustar el escáner.

Para obtener más información acerca de las acciones necesarias para configurar el escáner, consulte [Manuales de referencia durante la configuración del escáner \(página 13\)](#).



● Utilización con un ordenador



Conexión del escáner mediante LAN con cable para realizar operaciones con un ordenador (al obtener una dirección IP automáticamente) [fi-8190/fi-8290/fi-8170/fi-8270/fi-8150/fi-8250] (página 47)



Conexión del escáner mediante LAN con cable para realizar operaciones con un ordenador (al asignar una dirección IP manualmente) [fi-8190/fi-8290/fi-8170/fi-8270/fi-8150/fi-8250] (página 52)

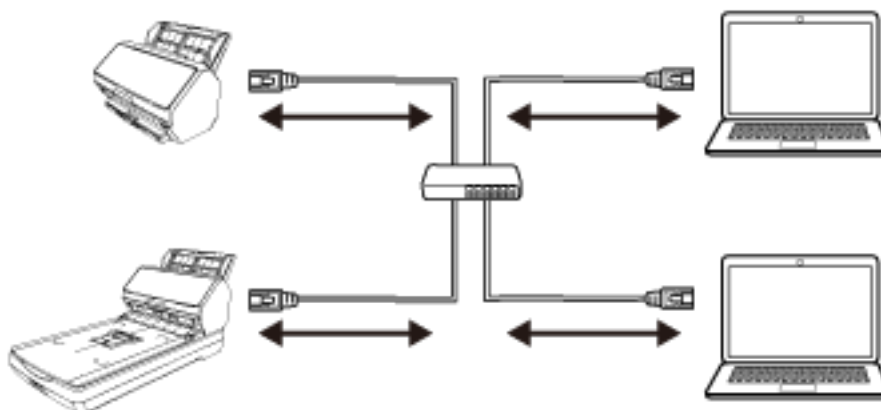



Conexión del escáner al ordenador a través de un cable USB para utilizarlo con el ordenador (página 57)

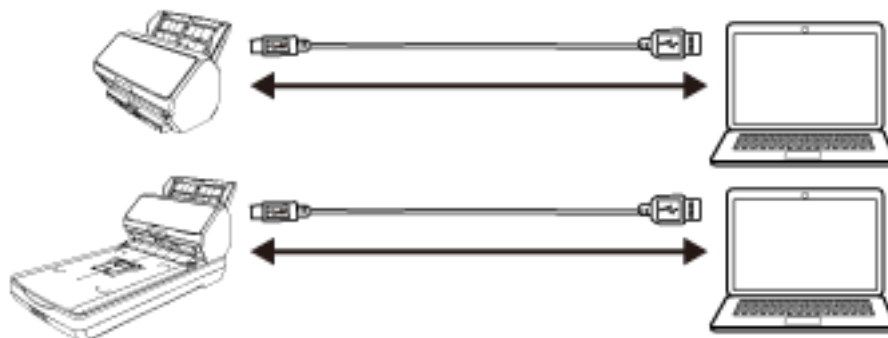

Utilización con PaperStream NX Manager



Conexión del escáner mediante LAN con cable para realizar operaciones con PaperStream NX Manager (al obtener una dirección IP automáticamente) [fi-8190/fi-8290/fi-8170/fi-8270/fi-8150/fi-8250] (página 60)



Conexión del escáner mediante LAN con cable para realizar operaciones con PaperStream NX Manager (al configurar una dirección IP manualmente) [fi-8190/fi-8290/fi-8170/fi-8270/fi-8150/fi-8250] (página 65)

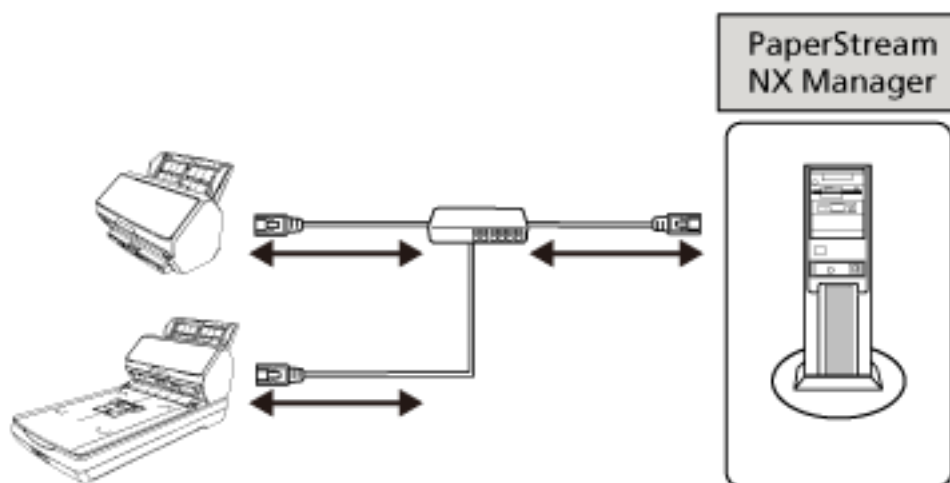

SUGERENCIA

Al utilizar escáneres con PaperStream NX Manager, debe configurar un entorno y definir la configuración de PaperStream NX Manager.

Para obtener más información, consulte la Guía del usuario de PaperStream NX Manager.

Puede descargar la Guía del usuario de PaperStream NX Manager en la siguiente página web:

<https://www.pfu.ricoh.com/global/scanners/fi/support/manuals/>

Información general del software suministrado

En esta sección se describe el software requerido para el ordenador al que desea conectar el escáner.

Con este producto se incluye el siguiente software.

SUGERENCIA

El software puede instalarse desde el Setup DVD-ROM incluido o descargarse desde el sitio de descarga y, a continuación, instalarse.

- **Controlador PaperStream IP**

PaperStream IP es un controlador de escáner que cumple con el estándar TWAIN/ISIS. Es compatible con escáneres conectados a una red.

Hay tres tipos de controladores PaperStream IP:

- PaperStream IP (TWAIN)

Compatible con el estándar TWAIN. Se usa cuando opera el escáner utilizando aplicaciones de 32-bit compatibles con TWAIN.

- PaperStream IP (TWAIN x64)

Compatible con el estándar TWAIN. Se usa cuando opera el escáner utilizando aplicaciones de 64-bit compatibles con TWAIN.

Independientemente de su sistema operativo, si la aplicación de digitalización de imágenes que está usando es una aplicación de 32 bits, use PaperStream IP (TWAIN).

- PaperStream IP (ISIS) fi-8000 Series

Compatible con el estándar ISIS. Se usa cuando opera el escáner utilizando aplicaciones compatibles con ISIS.

Para obtener detalles, consulte la Ayuda del controlador PaperStream IP.

- **Network Setup Tool for fi Series**

Se incluyen las siguientes aplicaciones.

Estas aplicaciones se utilizan para conectar el escáner a una red para hacer que el escáner esté disponible.

- Herramienta de selección de escáner

Utilice esta aplicación para configurar un ordenador para poder utilizar el escáner conectado a la red.

- Herramienta de configuración de dirección IP

Utilice esta aplicación para configurar la dirección IP del escáner y el nombre del escáner.

- Button Event Manager

Use esta aplicación para especificar una aplicación de digitalización de imágenes para que se inicie al pulsar el botón del escáner.

Consulte la Ayuda de Network Setup Tool for fi Series para más detalles.

● Software Operation Panel

Puede establecer la configuración relacionada con la digitalización de documentos y la administración de consumibles.

Se instala junto con el controlador PaperStream IP.

Para obtener detalles, consulte [Configuración del escáner \(Software Operation Panel\) \(página 354\)](#).

● Error Recovery Guide

Utilice esta aplicación para mostrar el estado del escáner y soluciones para problemas si se producen errores en el escáner.

Se instala junto con el controlador PaperStream IP.

Las soluciones para los problemas también se encuentran en [Solución de problemas \(página 257\)](#).

● Error Recovery Guide (manual)

Este es un manual que describe soluciones para errores notificados por Error Recovery Guide.

● PaperStream ClickScan

Una aplicación de digitalización de imágenes de 32 bits compatible con PaperStream IP (TWAIN).

La digitalización se puede realizar mediante una configuración y unas operaciones sencillas.

Este programa se inicia automáticamente al iniciar sesión en el ordenador y se encuentra en el área de notificaciones del extremo derecho de la barra de tareas.

Para obtener una información detallada, consulte la Ayuda de PaperStream ClickScan.

● PaperStream ClickScan Searchable PDF Option

Una aplicación para reproducir imágenes en un formato como puede ser PDF con capacidad de búsqueda, Word (*1) o Excel (*1).

Puede usarse con PaperStream ClickScan.

Para obtener una información detallada, consulte la Ayuda de PaperStream ClickScan.

● PaperStream Capture

Una aplicación de digitalización de imágenes de 32 bits compatible con PaperStream IP (TWAIN)/ PaperStream IP (ISIS) fi-8000 Series.

Definiendo las configuraciones de digitalización como perfiles de documentos, puede personalizar las configuraciones de acuerdo a su preferencia.

Para obtener más información, consulte la Guía del usuario de PaperStream Capture.

● PaperStream Capture Pro (EVALUACIÓN)

Una aplicación de digitalización de imágenes de 32 bits compatible con PaperStream IP (TWAIN).

Se trata de la versión de prueba de PaperStream Capture Pro.

Para utilizar la versión completa, debe comprar la licencia y activarla.

Además de las funciones en PaperStream Capture, PaperStream Capture Pro también permite realizar operaciones en varias estaciones y configurar ajustes avanzados de metadatos.

Para obtener más información, consulte la Guía del usuario de PaperStream Capture.

- **ABBYY FineReader for ScanSnap**
Esta aplicación convierte las imágenes en archivos para aplicaciones como Word(*1) o Excel (*1). Puede usarse cuando digitaliza documentos con PaperStream Capture/PaperStream Capture Pro. Descárguelo desde el sitio de descarga e instálelo.
- **Manual**
Se instalan las Precauciones de seguridad, la Guía del Usuario y la Guía del Usuario del imprinter fi-819PRB.
- **Scanner Central Admin Agent**
Instale esta aplicación en el ordenador al que está conectado el escáner para utilizarlo con el ordenador y vincularlo con Scanner Central Admin Server.
Cuando se vincula el ordenador con Scanner Central Admin Server, puede aplicar las actualizaciones, como la información de configuración del escáner, a varios escáneres.
Para obtener más información, consulte la Guía del usuario de Scanner Central Admin.
- **fi Series Online Update**
Esta aplicación comprueba las últimas actualizaciones para el software instalado en el ordenador, comprueba las actualizaciones de firmware para el escáner que está conectado al ordenador y las aplica.
Para obtener detalles, consulte la Ayuda de fi Series Online Update.

*1:Deben estar instalados los productos de Microsoft® Office.

Requisitos del sistema

Los requisitos del sistema del ordenador en el que se va a instalar el software son los siguientes.

Sistema operativo	<ul style="list-style-type: none"> ● Windows® 10 Home (32-bit/64-bit) (*1) ● Windows® 10 Pro (32-bit/64-bit) (*1) ● Windows® 10 Enterprise (32-bit/64-bit) (*1) ● Windows® 10 Education (32-bit/64-bit) (*1) ● Windows Server™ 2016 Standard (64-bit) (*1) ● Windows Server™ 2019 Standard (64-bit) (*1) ● Windows Server™ 2022 Standard (64-bit) (*1) ● Windows® 11 Home (64-bit) (*1) ● Windows® 11 Pro (64-bit) (*1) ● Windows® 11 Enterprise (64-bit) (*1) ● Windows® 11 Education (64-bit) (*1)
CPU	Procesador Intel o compatible con Intel
Resolución de la pantalla	1024 x 768 píxeles o superior, 65.536 o más colores (Tamaño del texto: Ampliación hasta del 125% en la pantalla para visualizar configuraciones del sistema operativo)
Espacio libre en el disco duro	12 GB o más de espacio libre en el disco duro (*2)
Unidad de DVD	Necesaria para instalar software del Setup DVD-ROM suministrado
Interfaz	USB 3.2 Gen 1x1 (USB 3.0)/USB 2.0/USB 1.1
Exploradores (*3)	<ul style="list-style-type: none"> ● Google Chrome ● Microsoft Edge

***1:**el software suministrado funciona como una aplicación de escritorio.

***2:**el espacio de disco necesario para digitalizar documentos varía de acuerdo al tamaño de archivo de las imágenes digitalizadas.

***3:**Uno de los exploradores es necesario al establecer la configuración de red en Configuración de la red de fi Series.

El modo de Internet Explorer en Microsoft Edge no es compatible.

Conexión del escáner mediante LAN con cable para realizar operaciones con un ordenador (al obtener una dirección IP automáticamente) [fi-8190/fi-8290/fi-8170/fi-8270/fi-8150/fi-8250]

Esta sección explica el procedimiento de instalación para conectar el escáner a un dispositivo de red mediante LAN con cable para utilizar el escáner con un ordenador y obtener una dirección IP automáticamente para el escáner desde el servidor DHCP.

Para conocer el procedimiento de desempaqueado del escáner, consulte Comenzando.

ATENCIÓN

Si hay instalada una versión antigua del software, desinstálela primero.

Consulte [Desinstalar los software \(página 454\)](#) para conocer el procedimiento para desinstalar el software.

SUGERENCIA

El ajuste predeterminado de fábrica para obtener una dirección IP para el escáner se establece para obtener una dirección IP automáticamente.

- 1 Apague el ordenador e inicie sesión en Windows como un usuario con privilegios de administrador.**
- 2 Inserte el Setup DVD-ROM en la unidad de DVD.**
Aparecerá la ventana [Instalación de fi Series].

SUGERENCIA

Si la ventana [Instalación de fi Series] no aparece, haga doble clic en "Setup.exe" del Setup DVD-ROM vía [Explorador de archivos] o [Equipo].

- 3 Haga clic en el nombre de modelo del escáner que se va a utilizar (si se muestra la ventana para seleccionar un nombre de modelo).**
- 4 Seleccione [Instalar (recomendado)] o [Instalar (personalizado)].**
 - Para [Instalar (recomendado)]
Seleccione [Instalar (recomendado)] para instalar todo el software necesario para utilizar el escáner.

- a Haga clic en el botón [Instalar (recomendado)].

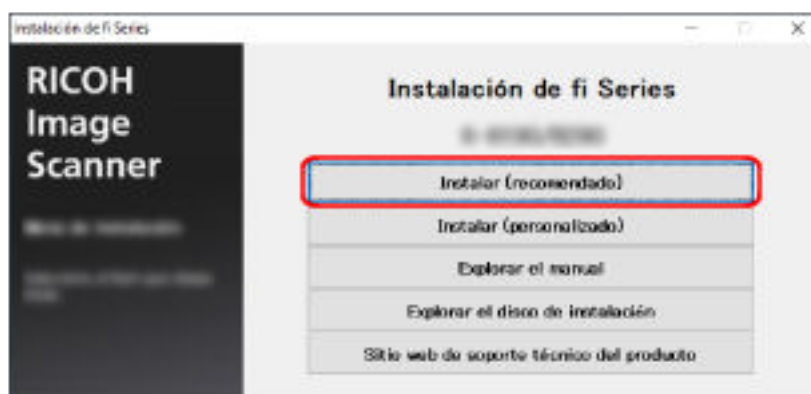

- b Instale el software siguiendo las instrucciones visualizadas en la ventana. Aparecerá la ventana [Cómo conectar el escáner] cuando finalice la instalación del software.

SUGERENCIA

Cuando se selecciona [Instalar (recomendado)], se instala el siguiente software:

- PaperStream IP (TWAIN)
- Network Setup Tool for fi Series
- Software Operation Panel
- Error Recovery Guide
- PaperStream ClickScan
- PaperStream Capture
- Manual
- fi Series Online Update

Tenga en cuenta que se instala Network Setup Tool for fi Series para fi-8190/fi-8290/fi-8170/fi-8270/fi-8150/fi-8250.

- Para [Instalar (personalizado)]
 Seleccione [Instalar (personalizado)] para seleccionar e instalar el software que necesita.

- a Haga clic en el botón [Instalar (Personalizado)].



- b Verifique los contenidos mostrados y haga clic en el botón [Siguiete].
- c Seleccione las casillas de selección del software que desea instalar y haga clic en el botón [Siguiete].
- d Instale el software siguiendo las instrucciones visualizadas en la ventana. Aparecerá la ventana [Cómo conectar el escáner] cuando finalice la instalación del software.

5 Seleccione [Red].

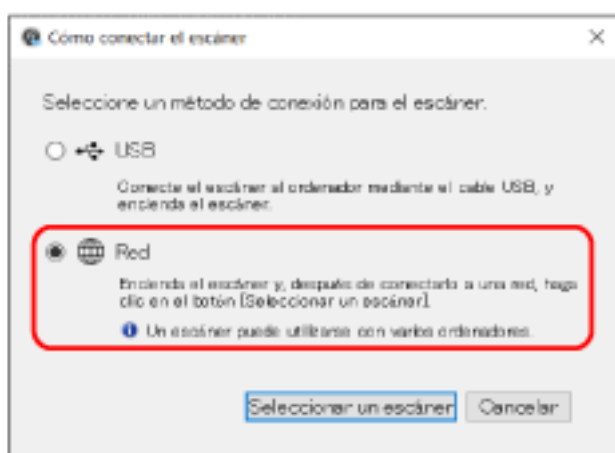

6 Conecte el escáner al ordenador como se describe a continuación.

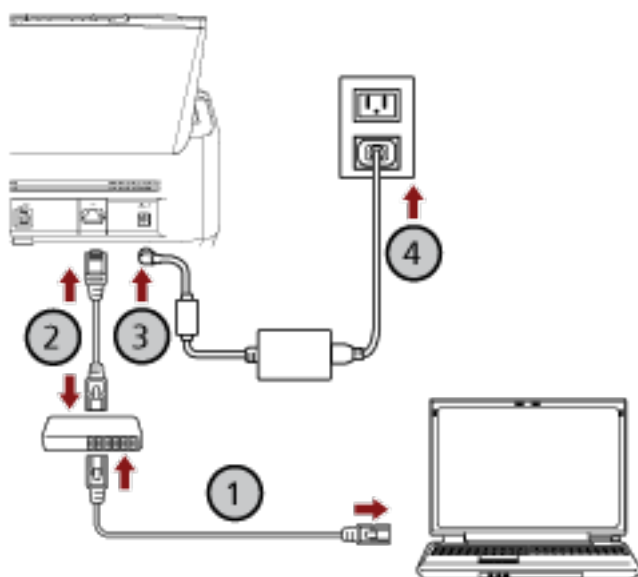

- a Conecte el ordenador a un dispositivo de red mediante una LAN con cable o Wi-Fi (1).**

En el siguiente procedimiento se muestra un ejemplo de cómo conectar el ordenador a un dispositivo de red mediante un cable LAN.

Para obtener información sobre cómo conectar el ordenador a una red, consulte el manual del ordenador.

- b Conecte el escáner a un dispositivo de red mediante una LAN con cable (2).**

- c Conecte el cable de alimentación al escáner y la toma de CA (3, 4).**

- d Encienda el escáner.**

Para obtener detalles, consulte [Cómo encender el escáner \(página 72\)](#).

7 Haga clic en el botón [Seleccionar un escáner] en la ventana [Cómo conectar el escáner].

Aparecerá la ventana [Herramienta de selección de escáner].

8 En la lista de escáneres, seleccione la casilla del escáner que desea utilizar.

El nombre de escáner predeterminado es "(Nombre del modelo) - (Número de serie)".

El número de serie está impreso en la etiqueta de la parte posterior del escáner; debe quitar la bandeja de entrada al ADF (alimentador) para poder consultar el número. Para obtener detalles, consulte [Verificación de la etiqueta del producto \(página 353\)](#).

Para obtener información sobre la herramienta de selección de escáner, consulte la Ayuda de Network Setup Tool for fi Series.

9 Haga clic en el botón [Aceptar] para cerrar la ventana [Herramienta de selección de escáner].

10 Haga clic en el botón [Salida] en la ventana [Instalación de fi Series].

11 Compruebe si el escáner está listo para iniciar la digitalización.

Para obtener detalles, consulte [Cómo realizar una digitalización básica \(página 93\)](#).

SUGERENCIA

- Si no se inicia la Herramienta de selección de escáner, consulte [Iniciar la Herramienta de selección de escáner \[fi-8190/fi-8290/fi-8170/fi-8270/fi-8150/fi-8250\] \(página 70\)](#) e iníciela.
- La configuración de red del escáner también se puede configurar en Configuración de la red de fi Series.
Para obtener detalles, consulte [Configuración de red \(Configuración de la red de fi Series\) \[fi-8190/fi-8290/fi-8170/fi-8270/fi-8150/fi-8250\] \(página 422\)](#).

Conexión del escáner mediante LAN con cable para realizar operaciones con un ordenador (al asignar una dirección IP manualmente) [fi-8190/fi-8290/fi-8170/fi-8270/fi-8150/fi-8250]

En esta sección se explica el procedimiento de instalación para conectar el escáner a un dispositivo de red mediante LAN con cable para utilizar el escáner con un ordenador y asignar manualmente una dirección IP al escáner.

Para conocer el procedimiento de desempaqueado del escáner, consulte Comenzando.

ATENCIÓN

Si hay instalada una versión antigua del software, desinstálela primero.

Consulte [Desinstalar los software \(página 454\)](#) para conocer el procedimiento para desinstalar el software.

- 1 Apague el ordenador e inicie sesión en Windows como un usuario con privilegios de administrador.**
- 2 Inserte el Setup DVD-ROM en la unidad de DVD.**
Aparecerá la ventana [Instalación de fi Series].

SUGERENCIA

Si la ventana [Instalación de fi Series] no aparece, haga doble clic en "Setup.exe" del Setup DVD-ROM vía [Explorador de archivos] o [Equipo].

- 3 Haga clic en el nombre de modelo del escáner que se va a utilizar (si se muestra la ventana para seleccionar un nombre de modelo).**
- 4 Seleccione [Instalar (recomendado)] o [Instalar (personalizado)].**
 - Para [Instalar (recomendado)]
Seleccione [Instalar (recomendado)] para instalar todo el software necesario para utilizar el escáner.

- a Haga clic en el botón [Instalar (recomendado)].

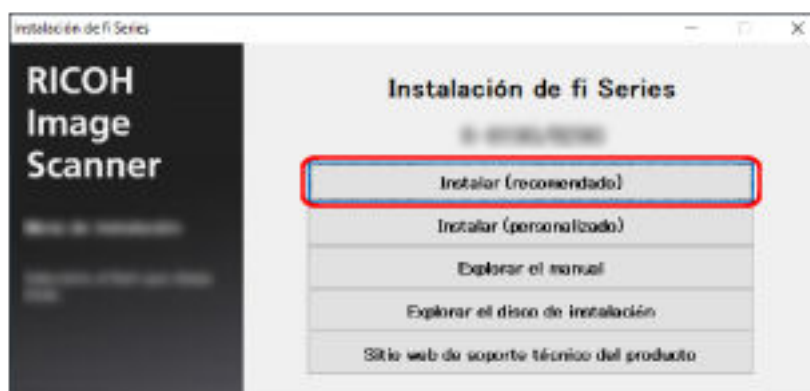

- b Instale el software siguiendo las instrucciones visualizadas en la ventana. Aparecerá la ventana [Cómo conectar el escáner] cuando finalice la instalación del software.

SUGERENCIA

Cuando se selecciona [Instalar (recomendado)], se instala el siguiente software:

- PaperStream IP (TWAIN)
- Network Setup Tool for fi Series
- Software Operation Panel
- Error Recovery Guide
- PaperStream ClickScan
- PaperStream Capture
- Manual
- fi Series Online Update

Tenga en cuenta que se instala Network Setup Tool for fi Series para fi-8190/fi-8290/fi-8170/fi-8270/fi-8150/fi-8250.

- Para [Instalar (personalizado)]
 Seleccione [Instalar (personalizado)] para seleccionar e instalar el software que necesita.

- a Haga clic en el botón [Instalar (Personalizado)].

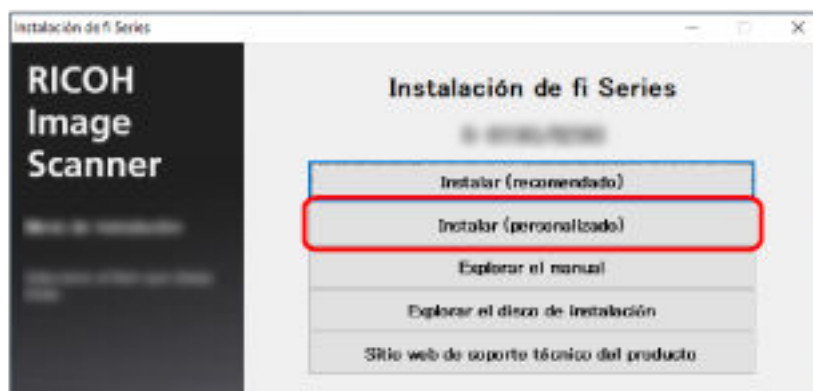

- b Verifique los contenidos mostrados y haga clic en el botón [Siguiente].
- c Seleccione las casillas de selección del software que desea instalar y haga clic en el botón [Siguiente].
- d Instale el software siguiendo las instrucciones visualizadas en la ventana. Aparecerá la ventana [Cómo conectar el escáner] cuando finalice la instalación del software.

5 Seleccione [Red].

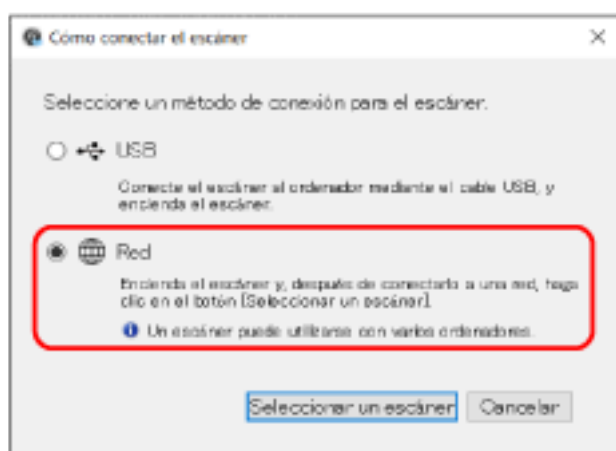

6 Conecte el escáner al ordenador como se describe a continuación.

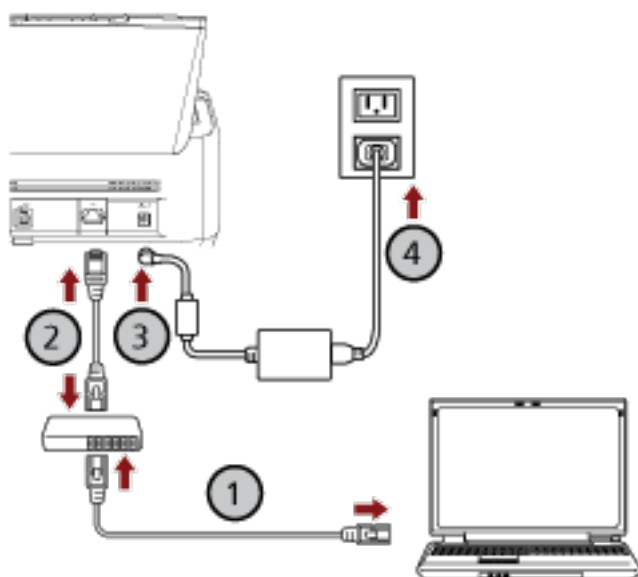

a Conecte el ordenador a un dispositivo de red mediante una LAN con cable o Wi-Fi (1).

En el siguiente procedimiento se muestra un ejemplo de cómo conectar el ordenador a un dispositivo de red mediante un cable LAN.

Para obtener información sobre cómo conectar el ordenador a una red, consulte el manual del ordenador.

b Conecte el escáner a un dispositivo de red mediante una LAN con cable (2).

c Conecte el cable de alimentación al escáner y la toma de CA (3, 4).

d Encienda el escáner.

Para obtener detalles, consulte [Cómo encender el escáner \(página 72\)](#).

7 Haga clic en el botón [Seleccionar un escáner] en la ventana [Cómo conectar el escáner].

Aparecerá la ventana [Herramienta de selección de escáner].

8 Haga clic en el botón [Configurar dirección IP].

Aparecerá un mensaje que le pide que conecte el escáner al ordenador mediante el cable USB.

9 Conecte el escáner al ordenador utilizando el cable USB suministrado y haga clic en el botón [Aceptar] en la ventana de mensaje.

Aparecerá la ventana de inicio de sesión de la Herramienta de configuración de dirección IP.

SUGERENCIA

No es necesario desconectar el cable LAN del escáner al conectar un cable USB.

10 Introduzca la contraseña de administrador predeterminada y haga clic en el botón [Inicio de sesión].

Puede comprobar la contraseña de administrador predeterminada verificando si hay una etiqueta o no.

Para obtener detalles acerca de la etiqueta, consulte [Verificación de la etiqueta del producto \(página 353\)](#).

Aparecerá la ventana [Herramienta de configuración de dirección IP].

11 Establezca la dirección IP y el nombre del escáner y, a continuación, haga clic en el botón [Aceptar].

Para obtener información sobre la Herramienta de configuración de dirección IP, consulte la Ayuda de Network Setup Tool for fi Series.

SUGERENCIA

El nombre del escáner y la dirección IP que establezca se muestran en la lista de escáneres en la herramienta de selección de escáner.

12 Desconecte el cable USB del escáner.

13 Haga clic en el botón [Buscar de nuevo] en la ventana [Herramienta de selección de escáner] para buscar el escáner que desea utilizar.

El escáner no aparece en la lista de escáneres justo después de configurar la dirección IP. Busque el escáner haciendo clic en el botón [Buscar de nuevo].

Para obtener información sobre la herramienta de selección de escáner, consulte la Ayuda de Network Setup Tool for fi Series.

14 En la lista de escáneres, seleccione la casilla del escáner que desea utilizar.

15 Haga clic en el botón [Aceptar] para cerrar la ventana [Herramienta de selección de escáner].

16 Haga clic en el botón [Salida] en la ventana [Instalación de fi Series].

17 Compruebe si el escáner está listo para iniciar la digitalización.

Para obtener detalles, consulte [Cómo realizar una digitalización básica \(página 93\)](#).

SUGERENCIA

- Si no se inicia la Herramienta de selección de escáner, consulte [Iniciar la Herramienta de selección de escáner \[fi-8190/fi-8290/fi-8170/fi-8270/fi-8150/fi-8250\] \(página 70\)](#) e iníciela.
- Si no se inicia la Herramienta de configuración de dirección IP, consulte [Iniciar la Herramienta de configuración de dirección IP \[fi-8190/fi-8290/fi-8170/fi-8270/fi-8150/fi-8250\] \(página 71\)](#) e iníciela.
- La configuración de red del escáner también se puede configurar en Configuración de la red de fi Series.
Para obtener detalles, consulte [Configuración de red \(Configuración de la red de fi Series\) \[fi-8190/fi-8290/fi-8170/fi-8270/fi-8150/fi-8250\] \(página 422\)](#).

Conexión del escáner al ordenador a través de un cable USB para utilizarlo con el ordenador

En esta sección se explica el procedimiento de instalación para conectar el escáner a un ordenador mediante un cable USB para utilizar el escáner con el ordenador.

Para conocer el procedimiento de desempaqueado del escáner, consulte Comenzando.

ATENCIÓN

Si hay instalada una versión antigua del software, desinstálela primero.

Consulte [Desinstalar los software \(página 454\)](#) para conocer el procedimiento para desinstalar el software.

- 1 Apague el ordenador e inicie sesión en Windows como un usuario con privilegios de administrador.
- 2 Inserte el Setup DVD-ROM en la unidad de DVD.
Aparecerá la ventana [Instalación de fi Series].

SUGERENCIA

Si la ventana [Instalación de fi Series] no aparece, haga doble clic en "Setup.exe" del Setup DVD-ROM vía [Explorador de archivos] o [Equipo].

- 3 Haga clic en el nombre de modelo del escáner que se va a utilizar (si se muestra la ventana para seleccionar un nombre de modelo).
- 4 Seleccione [Instalar (recomendado)] o [Instalar (personalizado)].
 - Para [Instalar (recomendado)]
 - Seleccione [Instalar (recomendado)] para instalar todo el software necesario para utilizar el escáner.
 - a Haga clic en el botón [Instalar (recomendado)].

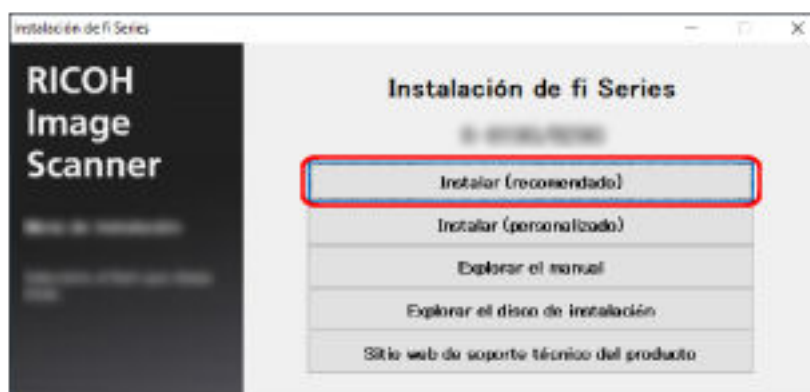

- b Instale el software siguiendo las instrucciones visualizadas en la ventana.

Aparecerá la ventana [Cómo conectar el escáner] cuando finalice la instalación del software.

SUGERENCIA

Cuando se selecciona [Instalar (recomendado)], se instala el siguiente software:

- PaperStream IP (TWAIN)
- Network Setup Tool for fi Series
- Software Operation Panel
- Error Recovery Guide
- PaperStream ClickScan
- PaperStream Capture
- Manual
- fi Series Online Update

Tenga en cuenta que se instala Network Setup Tool for fi Series para fi-8190/fi-8290/fi-8170/fi-8270/fi-8150/fi-8250.

- Para [Instalar (personalizado)]
 - Seleccione [Instalar (personalizado)] para seleccionar e instalar el software que necesita.
 - a Haga clic en el botón [Instalar (Personalizado)].



- b Verifique los contenidos mostrados y haga clic en el botón [Siguiente].
- c Seleccione las casillas de selección del software que desea instalar y haga clic en el botón [Siguiente].
- d Instale el software siguiendo las instrucciones visualizadas en la ventana.
 - Cuando desea instalar Network Setup Tool for fi Series
 - Cuando se muestre la ventana [Cómo conectar el escáner], siga con el paso 5.
 - Cuando no desea instalar Network Setup Tool for fi Series
 - Una vez completada la instalación del software, continúe con el paso 6.

5 Seleccione [USB].

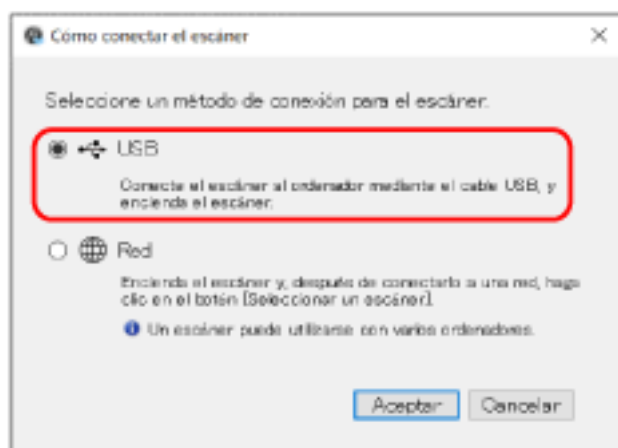

6 Conecte el escáner al ordenador como se describe a continuación.

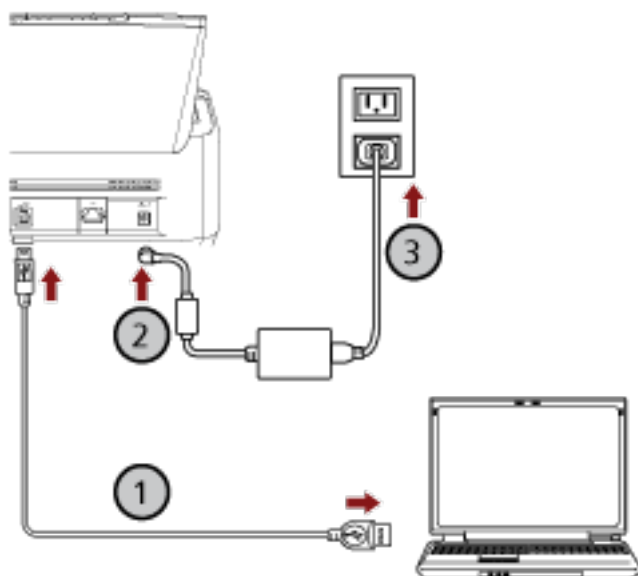

- a Utilice el cable USB suministrado para conectar el escáner al ordenador (1).
- b Conecte el cable de alimentación al escáner y la toma de CA (2, 3).
- c Encienda el escáner.
Para obtener detalles, consulte [Cómo encender el escáner \(página 72\)](#).

7 Haga clic en el botón [Aceptar] en la ventana [Cómo conectar el escáner].

8 Haga clic en el botón [Salida] en la ventana [Instalación de fi Series].

9 Compruebe si el escáner está listo para iniciar la digitalización.

Para obtener detalles, consulte [Cómo realizar una digitalización básica \(página 93\)](#).

Conexión del escáner mediante LAN con cable para realizar operaciones con PaperStream NX Manager (al obtener una dirección IP automáticamente) [fi-8190/fi-8290/fi-8170/fi-8270/fi-8150/fi-8250]

Esta sección explica el procedimiento de instalación para conectar el escáner a un dispositivo de red mediante LAN con cable para utilizar el escáner con PaperStream NX Manager y obtener una dirección IP automáticamente para el escáner desde el servidor DHCP.

Para conocer el procedimiento de desempaqueado del escáner, consulte Comenzando.

ATENCIÓN

Si hay instalada una versión antigua del software, desinstálela primero.

Consulte [Desinstalar los software \(página 454\)](#) para conocer el procedimiento para desinstalar el software.

SUGERENCIA

- El ajuste predeterminado de fábrica para obtener una dirección IP para el escáner se establece para obtener una dirección IP automáticamente.
- Para instalar el software necesario para utilizar el escáner con PaperStream NX Manager, consulte la Guía del usuario de PaperStream NX Manager.
Use el Setup DVD-ROM para establecer la configuración de red del escáner.

1 Apague el ordenador e inicie sesión en Windows como un usuario con privilegios de administrador.

El ordenador se utiliza para configurar el escáner para poder utilizarlo con PaperStream NX Manager.

2 Inserte el Setup DVD-ROM en la unidad de DVD.

Aparecerá la ventana [Instalación de fi Series].

SUGERENCIA

Si la ventana [Instalación de fi Series] no aparece, haga doble clic en "Setup.exe" del Setup DVD-ROM vía [Explorador de archivos] o [Equipo].

3 Haga clic en el nombre de modelo del escáner que se va a utilizar (si se muestra la ventana para seleccionar un nombre de modelo).

4 Haga clic en el botón [Instalar (Personalizado)].



5 Verifique los contenidos mostrados y haga clic en el botón [Siguiente].

6 Seleccione la casilla de uno de los siguientes controladores de escáner que desea utilizar.

- PaperStream IP (TWAIN)
- PaperStream IP (TWAIN x64)
- PaperStream IP (ISIS) fi-8000 Series

7 Seleccione la casilla de [Network Setup Tool for fi Series] y haga clic en el botón [Siguiente].

8 Instale el software siguiendo las instrucciones visualizadas en la ventana.

Aparecerá la ventana [Cómo conectar el escáner] cuando finalice la instalación del software.

9 Seleccione [Red].

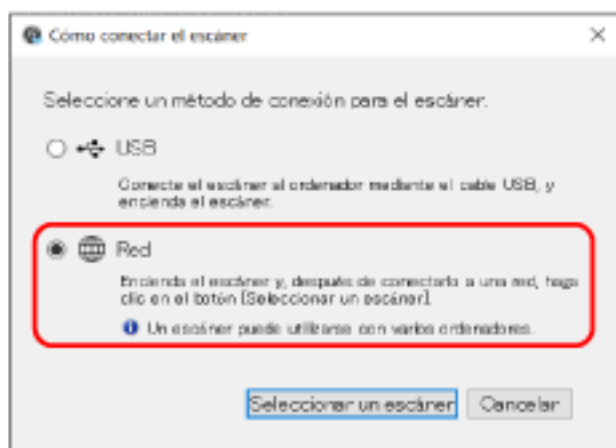

10 Conecte el escáner al ordenador como se describe a continuación.

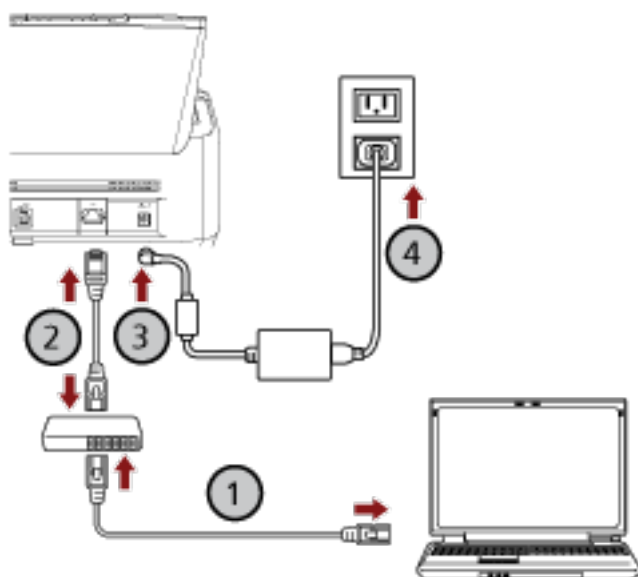

- a Conecte el ordenador a un dispositivo de red mediante una LAN con cable o Wi-Fi (1).**

En el siguiente procedimiento se muestra un ejemplo de cómo conectar el ordenador a un dispositivo de red mediante un cable LAN.

Para obtener información sobre cómo conectar el ordenador a una red, consulte el manual del ordenador.

- b Conecte el escáner a un dispositivo de red mediante una LAN con cable (2).**

- c Conecte el cable de alimentación al escáner y la toma de CA (3, 4).**

- d Encienda el escáner.**

Para obtener detalles, consulte [Cómo encender el escáner \(página 72\)](#).

11 Haga clic en el botón [Seleccionar un escáner] en la ventana [Cómo conectar el escáner].

Aparecerá la ventana [Herramienta de selección de escáner].

12 En la lista de escáneres, seleccione la dirección IP del escáner que desea utilizar.

El nombre de escáner predeterminado es "(Nombre del modelo) - (Número de serie)".

El número de serie está impreso en la etiqueta de la parte posterior del escáner; debe quitar la bandeja de entrada al ADF (alimentador) para poder consultar el número. Para obtener detalles, consulte [Verificación de la etiqueta del producto \(página 353\)](#).

Para obtener información sobre la herramienta de selección de escáner, consulte la Ayuda de Network Setup Tool for fi Series.

Se abre el explorador y se muestra la ventana de inicio de sesión de Configuración de la red de fi Series.

13 Introduzca la contraseña de administrador y haga clic en el botón [Inicio de sesión].

Para obtener detalles sobre la contraseña de administrador, consulte [Contraseña del administrador \(página 438\)](#).

Se muestra la ventana [Información del escáner] de Configuración de la red de fi Series.

14 Especifique los siguientes elementos:

Especifique los ajustes de cada una de las páginas web y haga clic en el botón [Aplicar al escáner].

Para obtener más información sobre cada elemento de ajuste, consulte [Configuración de red \(Configuración de la red de fi Series\) \[fi-8190/fi-8290/fi-8170/fi-8270/fi-8150/fi-8250\] \(página 422\)](#).

- Nombre del escáner
Establezca un nombre de escáner.
- Código del escáner
Especifique si desea emitir un código de escáner.
Si el ajuste "PaperStream NX Manager" está habilitado, puede utilizarse un código de escáner al digitalizar con una aplicación de usuario en un ordenador, un dispositivo móvil o un cliente ligero.
- LAN con cable
Configure una dirección IPv4 para el escáner.

ATENCIÓN

No es compatible una dirección IPv6 cuando el escáner funciona con PaperStream NX Manager.

- Encriptación de red
Especifique si desea cifrar las comunicaciones de red.
- Servidor proxy
Configure este elemento para utilizar el escáner con PaperStream NX Manager mediante un servidor proxy.
- PaperStream NX Manager
Configure este elemento para utilizar el escáner con PaperStream NX Manager.
Active la casilla [Habilitar] y especifique [Nombre de host/dirección IP] y [Número de puerto].
Haga clic en el botón [Comprobar conexión] para comprobar si el escáner se puede conectar a PaperStream NX Manager.
- Scanner Central Admin Server
Configure este elemento para utilizar el escáner con PaperStream NX Manager mediante Scanner Central Admin Server.
Puede monitorizar escáneres o realizar una operación sencilla en ellos simultáneamente con Scanner Central Admin Server.

15 En la lista de escáneres de la ventana [Herramienta de selección de escáner], seleccione la casilla del escáner que desea utilizar.

16 Haga clic en el botón [Aceptar] para cerrar la ventana [Herramienta de selección de escáner].

17 Haga clic en el botón [Salida] en la ventana [Instalación de fi Series].

18 Compruebe si el escáner está listo para iniciar la digitalización.

Para obtener detalles, consulte [Cómo realizar una digitalización básica \(página 93\)](#).

SUGERENCIA

Si no se inicia la Herramienta de selección de escáner, consulte [Iniciar la Herramienta de selección de escáner \[fi-8190/fi-8290/fi-8170/fi-8270/fi-8150/fi-8250\] \(página 70\)](#) e iníciela.

Conexión del escáner mediante LAN con cable para realizar operaciones con PaperStream NX Manager (al configurar una dirección IP manualmente) [fi-8190/fi-8290/fi-8170/fi-8270/fi-8150/fi-8250]

En esta sección se explica el procedimiento de instalación para conectar el escáner a un dispositivo de red mediante LAN con cable para utilizar el escáner con PaperStream NX Manager y asignar automáticamente una dirección IP al escáner.

Para conocer el procedimiento de desempaqueado del escáner, consulte Comenzando.

ATENCIÓN

Si hay instalada una versión antigua del software, desinstálela primero.

Consulte [Desinstalar los software \(página 454\)](#) para conocer el procedimiento para desinstalar el software.

SUGERENCIA

Para instalar el software necesario para utilizar el escáner con PaperStream NX Manager, consulte la Guía del usuario de PaperStream NX Manager.

Use el Setup DVD-ROM para establecer la configuración de red del escáner.

1 Apague el ordenador e inicie sesión en Windows como un usuario con privilegios de administrador.

El ordenador se utiliza para configurar el escáner para poder utilizarlo con PaperStream NX Manager.

2 Inserte el Setup DVD-ROM en la unidad de DVD.

Aparecerá la ventana [Instalación de fi Series].

SUGERENCIA

Si la ventana [Instalación de fi Series] no aparece, haga doble clic en "Setup.exe" del Setup DVD-ROM vía [Explorador de archivos] o [Equipo].

3 Haga clic en el nombre de modelo del escáner que se va a utilizar (si se muestra la ventana para seleccionar un nombre de modelo).

4 Haga clic en el botón [Instalar (Personalizado)].

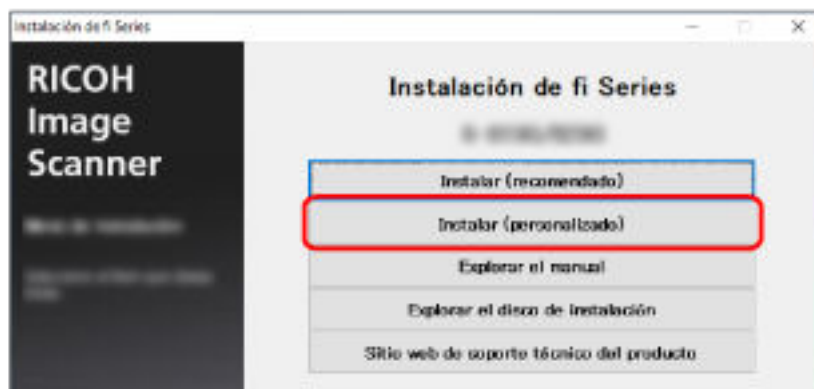

5 Verifique los contenidos mostrados y haga clic en el botón [Siguiente].

6 Seleccione la casilla de uno de los siguientes controladores de escáner que desea utilizar.

- PaperStream IP (TWAIN)
- PaperStream IP (TWAIN x64)
- PaperStream IP (ISIS) fi-8000 Series

7 Seleccione la casilla de [Network Setup Tool for fi Series] y haga clic en el botón [Siguiente].

8 Instale el software siguiendo las instrucciones visualizadas en la ventana.

Aparecerá la ventana [Cómo conectar el escáner] cuando finalice la instalación del software.

9 Seleccione [Red].

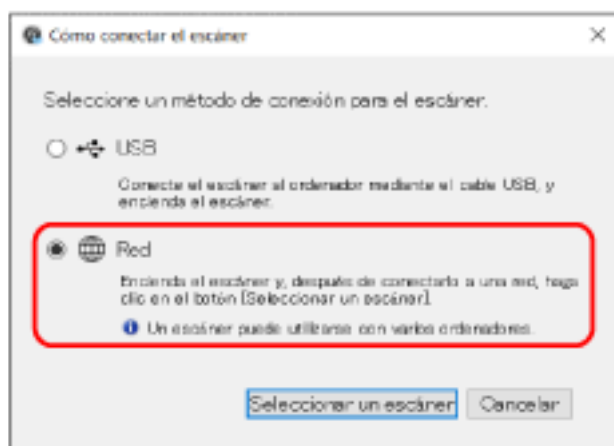

10 Conecte el escáner al ordenador como se describe a continuación.

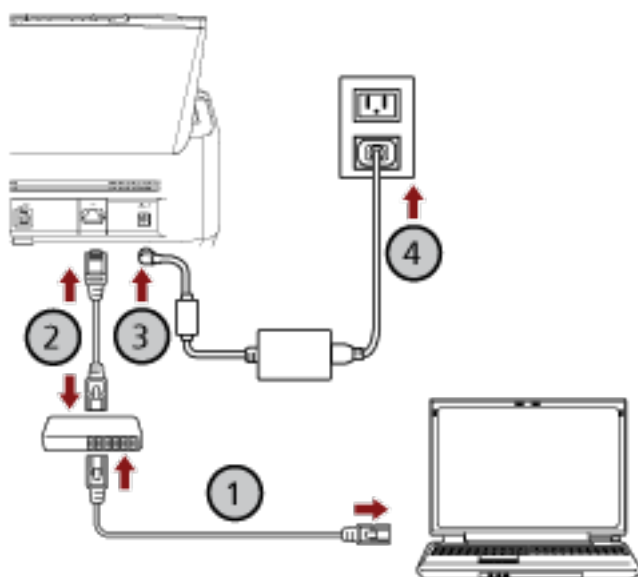

- a Conecte el ordenador a un dispositivo de red mediante una LAN con cable o Wi-Fi (1).**

En el siguiente procedimiento se muestra un ejemplo de cómo conectar el ordenador a un dispositivo de red mediante un cable LAN.

Para obtener información sobre cómo conectar el ordenador a una red, consulte el manual del ordenador.

- b Conecte el escáner a un dispositivo de red mediante una LAN con cable (2).**

- c Conecte el cable de alimentación al escáner y la toma de CA (3, 4).**

- d Encienda el escáner.**

Para obtener detalles, consulte [Cómo encender el escáner \(página 72\)](#).

11 Haga clic en el botón [Seleccionar un escáner] en la ventana [Cómo conectar el escáner].

Aparecerá la ventana [Herramienta de selección de escáner].

12 Haga clic en el botón [Configurar dirección IP].

Aparecerá un mensaje que le pide que conecte el escáner al ordenador mediante el cable USB.

13 Conecte el escáner al ordenador utilizando el cable USB suministrado y haga clic en el botón [Aceptar] en la ventana de mensaje.

Aparecerá la ventana de inicio de sesión de la Herramienta de configuración de dirección IP.

SUGERENCIA

No es necesario desconectar el cable LAN del escáner al conectar un cable USB.

14 Introduzca la contraseña de administrador predeterminada y haga clic en el botón [Inicio de sesión].

Puede comprobar la contraseña de administrador predeterminada verificando si hay una etiqueta o no.

Para obtener detalles acerca de la etiqueta, consulte [Verificación de la etiqueta del producto \(página 353\)](#).

Aparecerá la ventana [Herramienta de configuración de dirección IP].

15 Establezca la dirección IP y el nombre del escáner y, a continuación, haga clic en el botón [Aceptar].

Para obtener información sobre la Herramienta de configuración de dirección IP, consulte la Ayuda de Network Setup Tool for fi Series.

SUGERENCIA

El nombre del escáner y la dirección IP que establezca se muestran en la lista de escáneres en la herramienta de selección de escáner.

16 Desconecte el cable USB del escáner.

17 Haga clic en el botón [Buscar de nuevo] en la ventana [Herramienta de selección de escáner] para buscar el escáner que desea utilizar.

El escáner no aparece en la lista de escáneres justo después de configurar la dirección IP. Busque el escáner haciendo clic en el botón [Buscar de nuevo].

Para obtener información sobre la herramienta de selección de escáner, consulte la Ayuda de Network Setup Tool for fi Series.

18 En la lista de escáneres, seleccione la dirección IP del escáner que desea utilizar.

Se abre el explorador y se muestra la ventana de inicio de sesión de Configuración de la red de fi Series.

19 Introduzca la contraseña de administrador y haga clic en el botón [Inicio de sesión].

Para obtener detalles sobre la contraseña de administrador, consulte [Contraseña del administrador \(página 438\)](#).

Se muestra la ventana [Información del escáner] de Configuración de la red de fi Series.

20 Especifique los siguientes elementos:

Especifique los ajustes de cada una de las páginas web y haga clic en el botón [Aplicar al escáner].

Para obtener más información sobre cada elemento de ajuste, consulte [Configuración de red \(Configuración de la red de fi Series\) \[fi-8190/fi-8290/fi-8170/fi-8270/fi-8150/fi-8250\] \(página 422\)](#).

- Nombre del escáner
Establezca un nombre de escáner.
- Código del escáner
Especifique si desea emitir un código de escáner.

Si el ajuste "PaperStream NX Manager" está habilitado, puede utilizarse un código de escáner al digitalizar con una aplicación de usuario en un ordenador, un dispositivo móvil o un cliente ligero.

- LAN con cable
Configure una dirección IPv4 para el escáner.

ATENCIÓN

No es compatible una dirección IPv6 cuando el escáner funciona con PaperStream NX Manager.

- Encriptación de red
Especifique si desea cifrar las comunicaciones de red.
- Servidor proxy
Configure este elemento para utilizar el escáner con PaperStream NX Manager mediante un servidor proxy.
- PaperStream NX Manager
Configure este elemento para utilizar el escáner con PaperStream NX Manager.
Active la casilla [Habilitar] y especifique [Nombre de host/dirección IP] y [Número de puerto].
Haga clic en el botón [Comprobar conexión] para comprobar si el escáner se puede conectar a PaperStream NX Manager.
- Scanner Central Admin Server
Configure este elemento para utilizar el escáner con PaperStream NX Manager mediante Scanner Central Admin Server.
Puede monitorizar escáneres o realizar una operación sencilla en ellos simultáneamente con Scanner Central Admin Server.

- 21** En la lista de escáneres de la ventana [Herramienta de selección de escáner], seleccione la casilla del escáner que desea utilizar.
- 22** Haga clic en el botón [Aceptar] para cerrar la ventana [Herramienta de selección de escáner].
- 23** Haga clic en el botón [Salida] en la ventana [Instalación de fi Series].
- 24** Compruebe si el escáner está listo para iniciar la digitalización.
Para obtener detalles, consulte [Cómo realizar una digitalización básica \(página 93\)](#).

SUGERENCIA

- Si no se inicia la Herramienta de selección de escáner, consulte [Iniciar la Herramienta de selección de escáner \[fi-8190/fi-8290/fi-8170/fi-8270/fi-8150/fi-8250\] \(página 70\)](#) e iníciela.
- Si no se inicia la Herramienta de configuración de dirección IP, consulte [Iniciar la Herramienta de configuración de dirección IP \[fi-8190/fi-8290/fi-8170/fi-8270/fi-8150/fi-8250\] \(página 71\)](#) e iníciela.

Iniciar la Herramienta de selección de escáner [fi-8190/fi-8290/fi-8170/fi-8270/fi-8150/fi-8250]

La herramienta de selección de escáner puede iniciarse mediante el siguiente procedimiento:

- Para Windows 10/Windows Server 2016/Windows Server 2019/Windows Server 2022
Haga clic en el menú [Inicio] → [fi Series] → [Herramienta de selección de escáner for fi Series].
- Para Windows 11
Haga clic en el menú [Inicio] → [Todas las aplicaciones] → [fi Series] → [Herramienta de selección de escáner for fi Series].

Iniciar la Herramienta de configuración de dirección IP [fi-8190/fi-8290/fi-8170/fi-8270/fi-8150/fi-8250]

La herramienta de configuración de dirección IP puede iniciarse mediante el siguiente procedimiento:

- Para Windows 10/Windows Server 2016/Windows Server 2019/Windows Server 2022
Haga clic en el menú [Inicio] → [fi Series] → [Herramienta de configuración de dirección IP for fi Series].
- Para Windows 11
Haga clic en el menú [Inicio] → [Todas las aplicaciones] → [fi Series] → [Herramienta de configuración de dirección IP for fi Series].

Operaciones básicas

En esta sección se explica cómo utilizar el escáner.

Encender/apagar el escáner

Esta sección explica cómo encender/apagar el escáner.

SUGERENCIA

Puede especificar uno de los siguientes métodos para encender/apagar el escáner:

- Pulsar el botón [Power] del escáner
- Usar un conector múltiple de CA que se corresponda con la alimentación del ordenador para controlar el suministro de alimentación para periféricos como un escáner
- Encender o apagar el escáner en función de la alimentación del ordenador

Para obtener detalles, consulte [Método para encender/apagar el escáner \[Control de encendido\]](#) (página 417).

Cómo encender el escáner

1 Pulse el botón [Power] del escáner.

- Para fi-8190/fi-8290/fi-8170/fi-8270

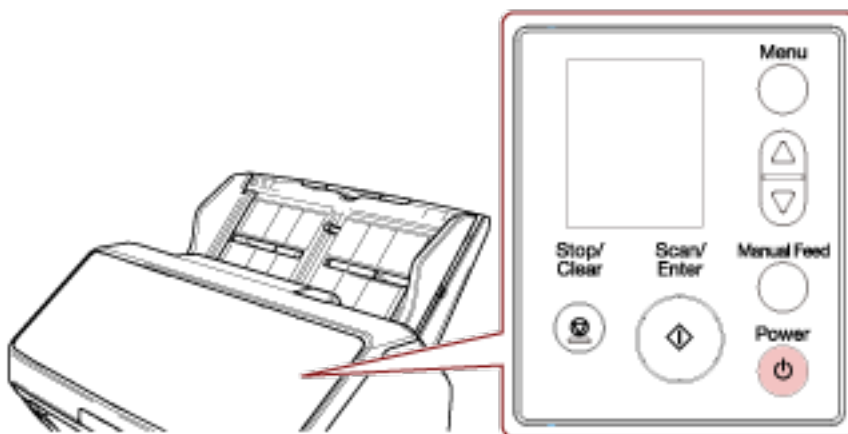

Se enciende el escáner y el botón [Scan/Enter] se ilumina en verde.

Tenga en cuenta que durante la inicialización se muestra la siguiente pantalla en el LCD.



Cuando se muestra la pantalla [Listo] en el LCD, significa que el escáner está listo para empezar a digitalizar.

- Para fi-8150/fi-8250/fi-8150U/fi-8250U

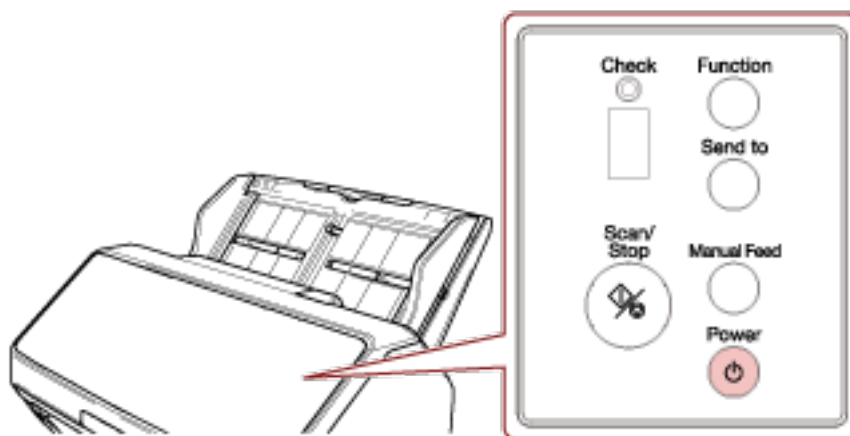

Se enciende el escáner y el botón [Scan/Stop] se ilumina en verde.

Durante la inicialización, las indicaciones mostradas en la pantalla del número de función cambian en el siguiente orden: "8" → "P" → "0" → "1".

El escáner está listo cuando se muestra "1" en la pantalla del número de función.

SUGERENCIA

Al pulsar el botón [Power], el indicador LED se ilumina durante un momento. Esto se debe a un proceso de diagnóstico inicial, y no a un error.

Cómo apagar el escáner

- 1 Pulse el botón [Power] del escáner durante 2 segundos o más.

- Para fi-8190/fi-8290/fi-8170/fi-8270

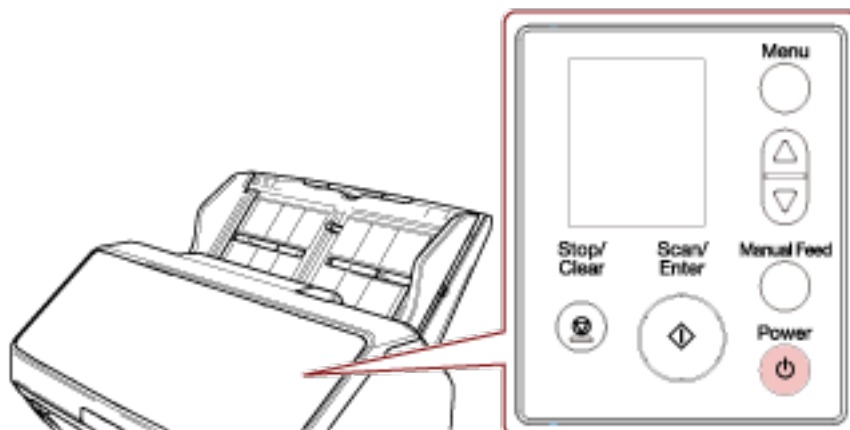

Se apaga el escáner y el botón [Scan/Enter] deja de estar iluminado.

- Para fi-8150/fi-8250/fi-8150U/fi-8250U

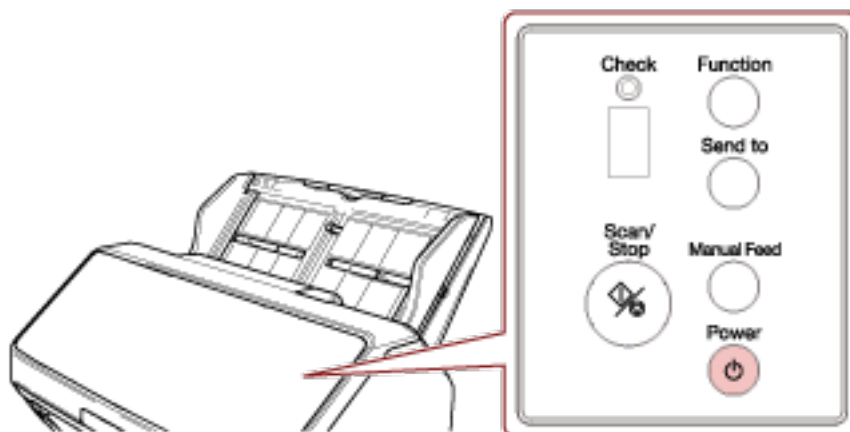

Se apaga el escáner y el botón [Scan/Stop] deja de estar iluminado.

Entrando en el modo ahorro de energía y saliendo de él

El escáner entra en el modo ahorro de energía cuando no se utiliza durante un período de tiempo determinado.

Con el modo ahorro de energía podrá reducir el consumo de energía cuando no se usa el escáner por un cierto periodo de tiempo.

El modo ahorro de energía tiene dos tipos de ajustes.

- **Ahorro de energía**

Si no se utiliza el escáner durante un mínimo de 15 minutos (ajuste predeterminado de fábrica) mientras se encuentra encendido, entrará automáticamente en el modo ahorro de energía. Cuando el escáner entra en modo de ahorro de energía, el LCD o la pantalla del número de función y el botón del escáner funcionan del siguiente modo.

- Para fi-8190/fi-8290/fi-8170/fi-8270

El LCD se apaga. El botón [Scan/Enter] parpadea en verde.

- Para fi-8150/fi-8250/fi-8150U/fi-8250U

La pantalla del número de función se apaga. El botón [Scan/Stop] parpadea en verde.

Para reanudar del modo ahorro de energía, realice una de las siguientes operaciones:

- Coloque un documento en la bandeja de entrada al ADF (alimentador).

- Pulse cualquier botón del escáner (excepto el botón [Power]).

- Digitalice un documento con la aplicación de digitalización de imágenes.

- **Apagado automático**

El escáner se apaga automáticamente si permanece encendido y no se utiliza durante un determinado periodo de tiempo (4 horas de manera predeterminada).

Para encender el escáner de nuevo después de haber sido apagado automáticamente, pulse el botón [Power]. Para obtener detalles, consulte [Cómo encender el escáner \(página 72\)](#).

ATENCIÓN

- Si queda un documento en la ruta del papel, es posible que el escáner no entre en el modo de ahorro de energía. Consulte [Si se produce un atasco de papel \(página 257\)](#) para retirar los documentos.
- En función de la aplicación de digitalización de imágenes utilizada, el escáner podría no apagarse incluso si se selecciona la casilla de verificación [Apagar después de un cierto periodo de tiempo].
- Si el escáner se apaga automáticamente mientras usa la aplicación de digitalización de imágenes, salga de la aplicación antes de encender el escáner y, a continuación, enciéndalo de nuevo.

SUGERENCIA

- El tiempo de espera para que el escáner entre en el modo de ahorro de energía se puede cambiar.

- Para fi-8190/fi-8290/fi-8170/fi-8270

Use uno de los siguientes métodos para cambiar el tiempo de espera para que el escáner entre en modo de ahorro de energía.

- Puede cambiar el tiempo de espera para que el escáner entre en el modo de ahorro de energía en [22: Ahorro de energía] en la pantalla [Menú de ajustes] del panel del operador.

Para obtener detalles, consulte [Cómo usar el Menú de ajustes \(página 147\)](#).

- Puede cambiar el tiempo de espera para que el escáner entre en el modo de ahorro de energía en el Software Operation Panel.

Para obtener detalles, consulte [Tiempo de espera del escáner para entrar en el modo de ahorro de energía \[Ahorro de energía\] \(página 413\)](#).

- Para fi-8150/fi-8250/fi-8150U/fi-8250U

Puede cambiar el tiempo de espera para que el escáner entre en el modo de ahorro de energía en el Software Operation Panel.

Para obtener detalles, consulte [Tiempo de espera del escáner para entrar en el modo de ahorro de energía \[Ahorro de energía\] \(página 413\)](#).

- Para deshabilitar esta función, deseleccione la casilla de verificación [Apagar después de un cierto periodo de tiempo] en [Configuración de Dispositivo] del Software Operation Panel. Para obtener detalles, consulte [Tiempo de espera del escáner para entrar en el modo de ahorro de energía \[Ahorro de energía\] \(página 413\)](#).

Abrir/cerrar el ADF

Esta sección describe cómo abrir y cerrar el ADF.

Cómo abrir el ADF

- 1 Retire cualquier documento de la bandeja de entrada al ADF (alimentador).
- 2 Tire de la manija de apertura del ADF hacia usted para abrirlo.

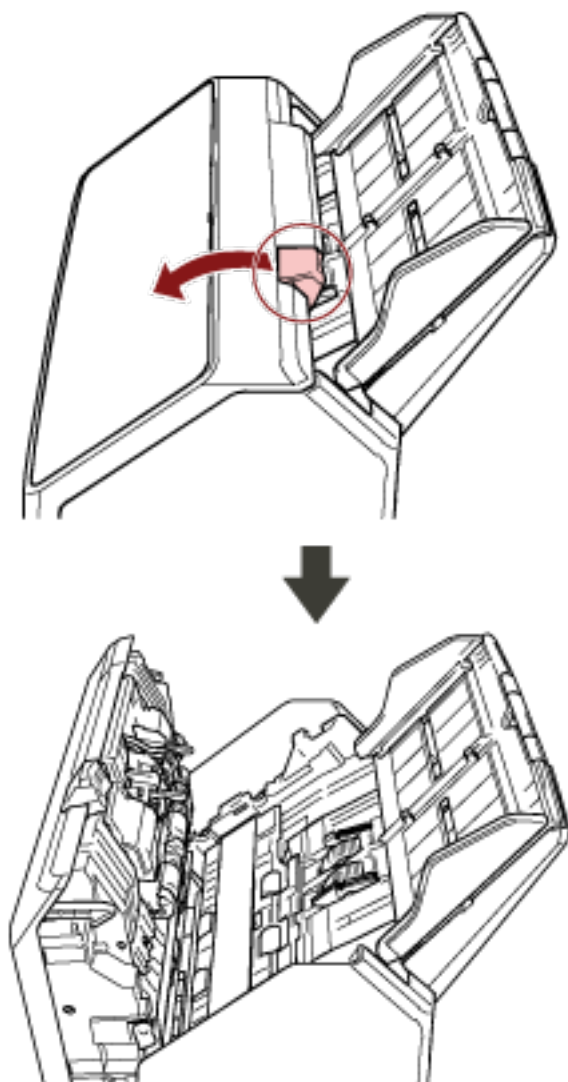

PRECAUCIÓN

El ADF puede cerrarse por accidente cuando está abierto. Tenga cuidado de que sus dedos no queden atrapados.

Cómo cerrar el ADF

1 Cierre el ADF.

Presione el centro del ADF hasta que se asegure en su lugar.

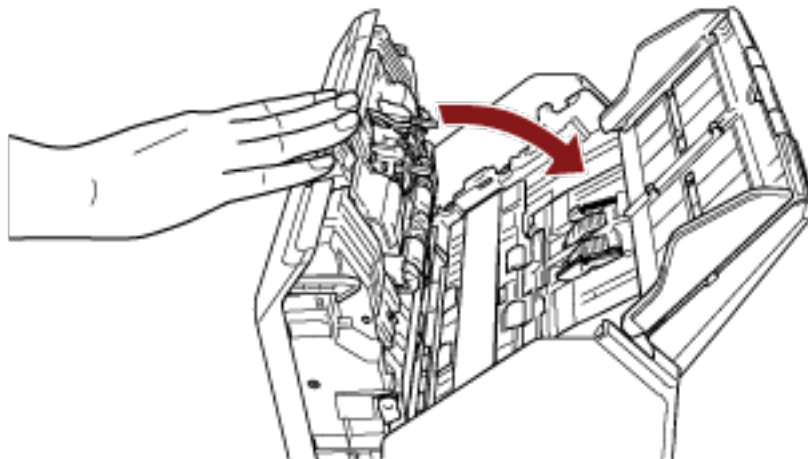

PRECAUCIÓN

Tenga cuidado de no pellizcarse los dedos cuando cierre el ADF.

ATENCIÓN

Compruebe que ningún material externo quede atascado en el interior del ADF cuando lo cierre.

Abrir/Cerrar la cubierta de los documentos [fi-8290/fi-8270/fi-8250/fi-8250U]

En esta sección se describe cómo abrir y cerrar la cubierta de los documentos.

Cómo abrir la cubierta de los documentos

- 1 Abra la cubierta de los documentos.

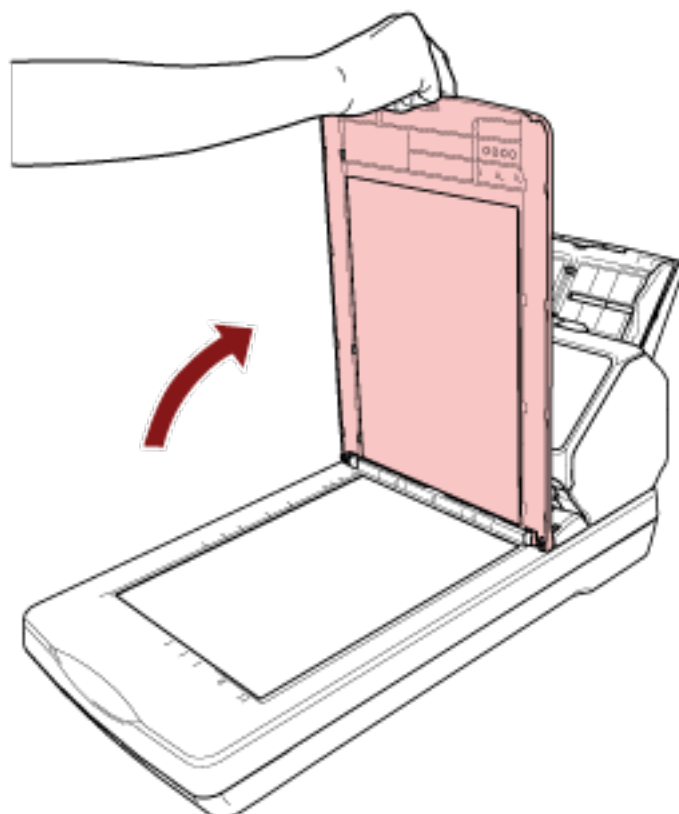

SUGERENCIA

También se puede quitar la cubierta de los documentos.

Incluso se pueden digitalizar libros o documentos grandes después de quitar la cubierta de los documentos.

Para obtener información sobre cómo digitalizar estos documentos con la cubierta de los documentos quitada, consulte lo siguiente.

- [Digitalizar libros con la cama plana \[fi-8290/fi-8270/fi-8250/fi-8250U\] \(página 204\)](#)
- [Digitalizar documentos grandes con la cama plana \[fi-8290/fi-8270/fi-8250/fi-8250U\] \(página 206\)](#)

Cómo cerrar la cubierta de los documentos

- 1 Cierre la cubierta de los documentos con cuidado.

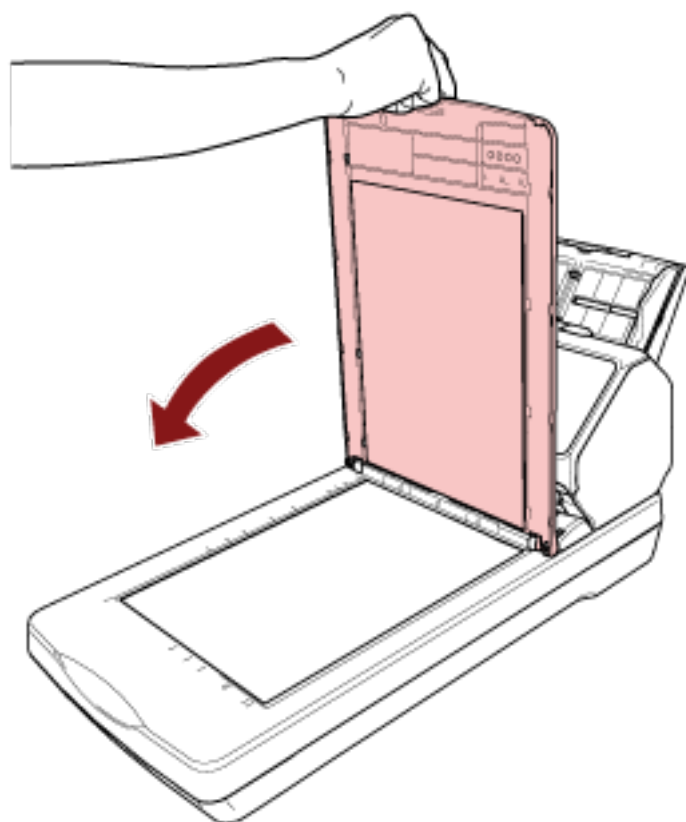

Ajustar la bandeja de entrada al ADF (alimentador)

Los documentos colocados en la bandeja de entrada al ADF (alimentador) son alimentados en el ADF uno por uno al iniciarse la digitalización.

Al digitalizar un documento relativamente largo, como uno de tamaño A4, utilice las extensiones de la bandeja de entrada 1 y 2, tal y como se describe a continuación, para que el documento se mantenga recto y se cargue sin problemas.

- 1 Tire de la extensión de la bandeja de entrada 1 y la extensión de la bandeja de entrada 2.

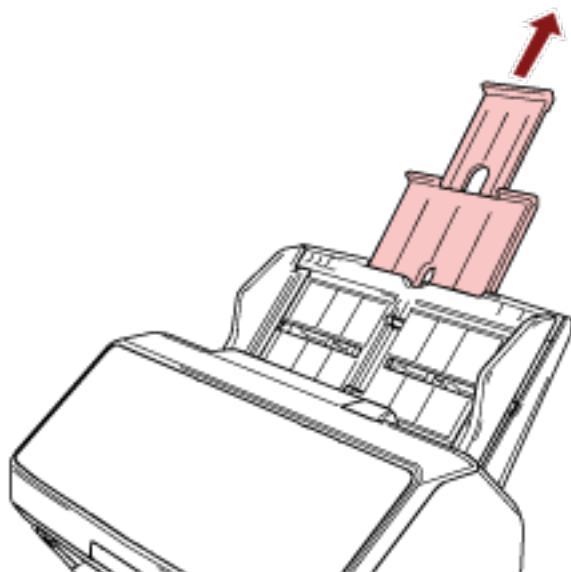

SUGERENCIA

Sujete bien la bandeja de entrada al ADF (alimentador) mientras tira de la extensión de la bandeja de entrada 1 y la extensión de la bandeja de entrada 2.

Ajustar la bandeja de salida [fi-8190/fi-8170/fi-8150/fi-8150U]

Los documentos colocados en la bandeja de entrada al ADF (alimentador) son expulsados hacia la bandeja de salida uno a uno durante la digitalización.

Al digitalizar un documento relativamente largo, como uno de tamaño A4, use la bandeja de salida, las extensiones de la bandeja de salida 1 y 2, y el detenedor, tal y como se describe a continuación, para que el documento se mantenga recto y se cargue sin problemas.

La longitud de los documentos es A4 (vertical) o menor

1 Extraiga la bandeja de salida y las extensiones de la bandeja de salida 1 y 2.

Tire de ellas para ajustarlas a la longitud del documento.

El detenedor se eleva automáticamente al tirar de la extensión de la bandeja de salida 2.

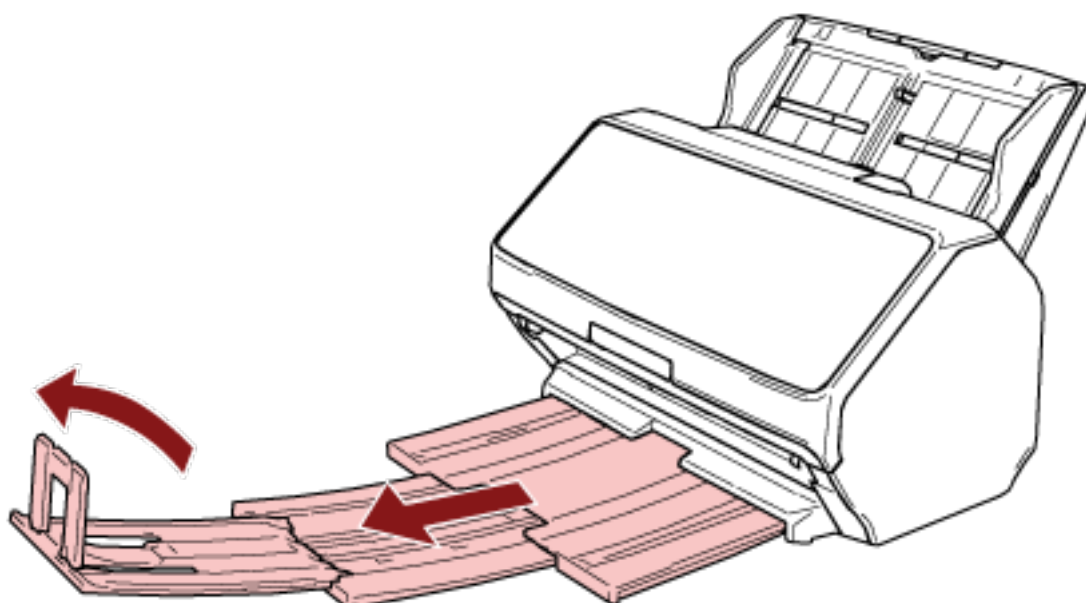

ATENCIÓN

No levante el tope más de 90 grados puesto que puede romperse.

SUGERENCIA

Para digitalizar un documento de tamaño A4, tire de la extensión de la bandeja de salida 2 hasta llegar al punto de detención.

Para digitalizar un documento de tamaño Legal, tire por completo de la extensión de la bandeja de salida 2.

La longitud del documento es menor que A4 (vertical)

- 1 Extraiga la bandeja de salida y las extensiones de la bandeja de salida 1 y 2.
El detenedor se eleva automáticamente al tirar de la extensión de la bandeja de salida 2.

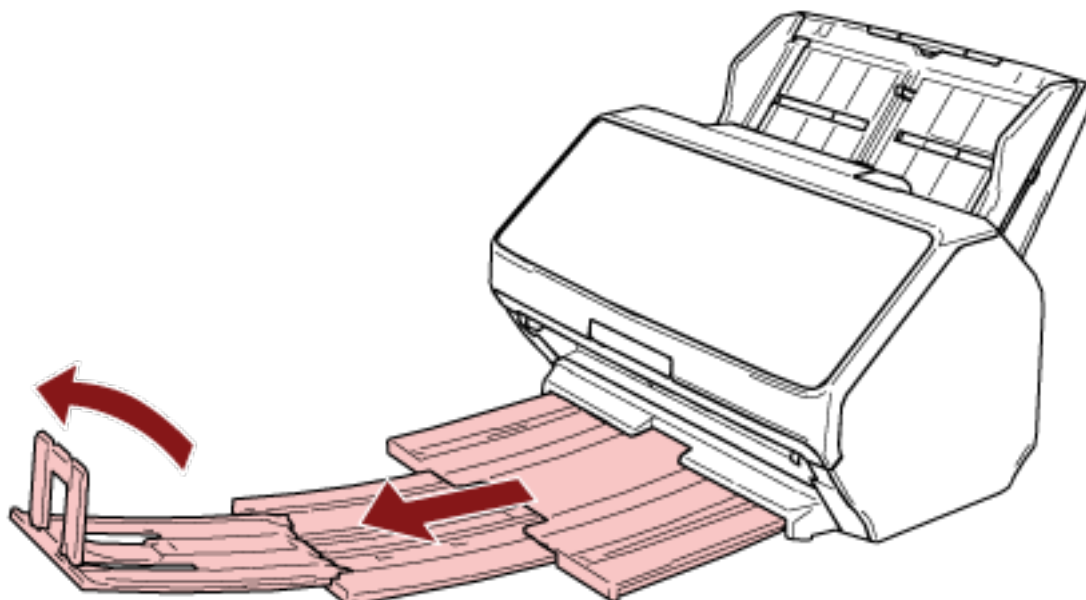

ATENCIÓN

No levante el tope más de 90 grados puesto que puede romperse.

- 2 Empuje las extensiones de la bandeja de salida 1 y 2 y ajuste la longitud de la bandeja de salida a la longitud del documento.

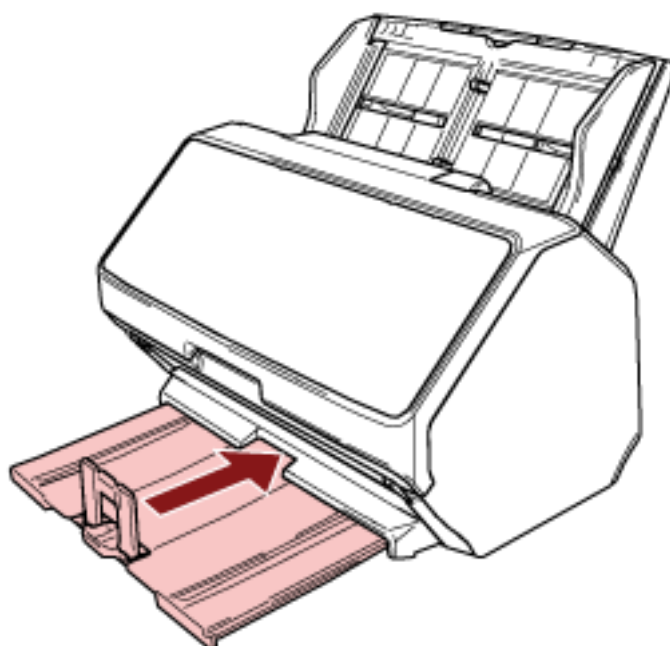

SUGERENCIA

Si el detenedor se saliera, acóplelo insertando la protuberancia de un lado del detenedor en el orificio de la extensión de la bandeja de salida 2 en la dirección de la flecha 1 y, a continuación, insertando la protuberancia del otro lado en la dirección de la flecha 2.

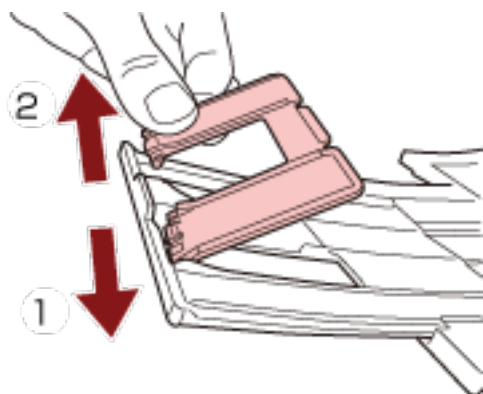

Documentos con tamaños diferentes

- 1 Ajuste la bandeja de salida para que se ajuste a los documentos más largos.
Para obtener detalles, consulte [La longitud de los documentos es A4 \(vertical\) o menor \(página 82\)](#).
- 2 Sujete el soporte de pila y extráigalo.

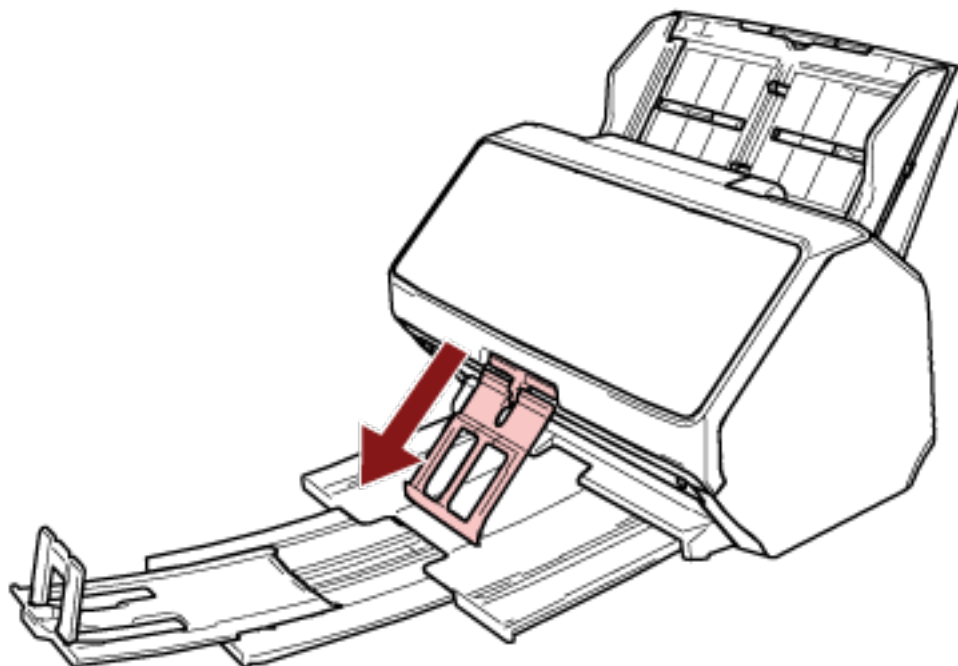

ATENCIÓN

- No aplique demasiada fuerza al soporte de pila una vez extraído, ya que este podría romperse.
- Es posible que los documentos que se dañen fácilmente, tales como documentos de papel fino, no se apilen correctamente al ser expulsados, ya que el soporte de pila podría impedir que los documentos se expulsen por completo o hacer que los documentos se curven.

SUGERENCIA

- Al digitalizar documentos, incluyendo documentos de tamaño inferior a A6, utilizar el soporte de pila evita que los documentos se dispersen.

- Para volver a colocarlo en la posición original, sujete la parte superior del soporte de pila, levántelo en la dirección de la flecha 1 y devuélvalo a su posición original en la dirección de la flecha 2.

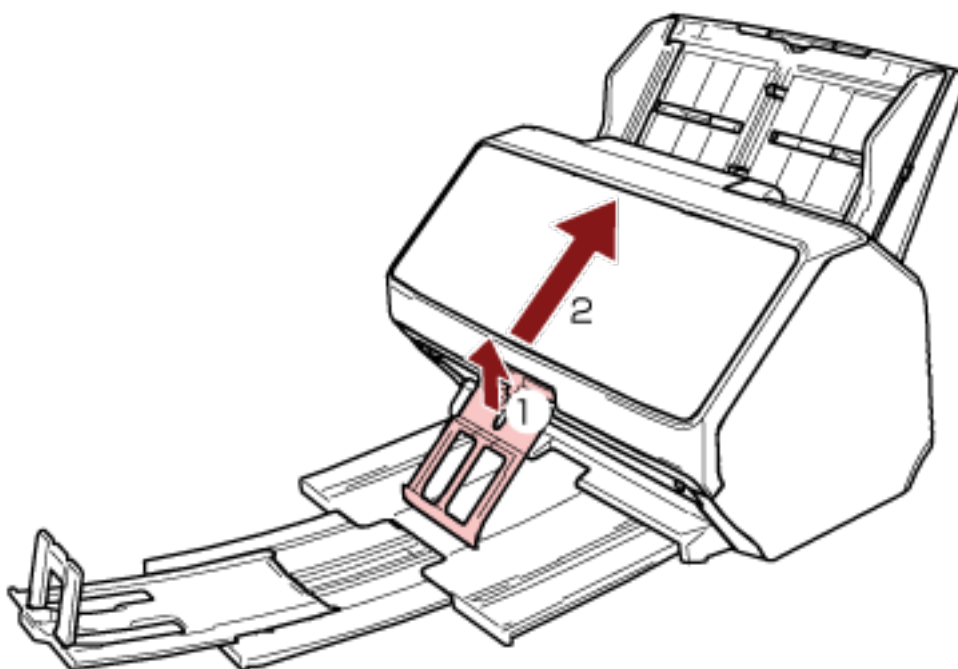

- Si el soporte de pila se saliera, acóplalo insertando la protuberancia de un lado del soporte de pila en el orificio donde estaba acoplado originalmente en la dirección de la flecha 1 y, a continuación, insertando la protuberancia del otro lado en la dirección de la flecha 2.

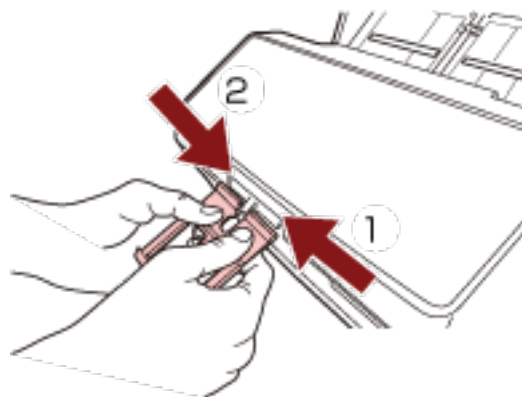

Ajustar la bandeja de salida [fi-8290/fi-8270/fi-8250/fi-8250U]

Los documentos colocados en la bandeja de entrada al ADF (alimentador) son expulsados hacia la bandeja de salida uno a uno durante la digitalización.

Al digitalizar un documento relativamente largo, como uno de tamaño A4, use la bandeja de salida, la extensión de la bandeja de salida y el detenedor, tal y como se describe a continuación, para que el documento se mantenga recto y se cargue sin problemas.

La longitud del documento es A5 (vertical) o mayor

- 1 Sujete la bandeja de salida y ábrala hacia usted.

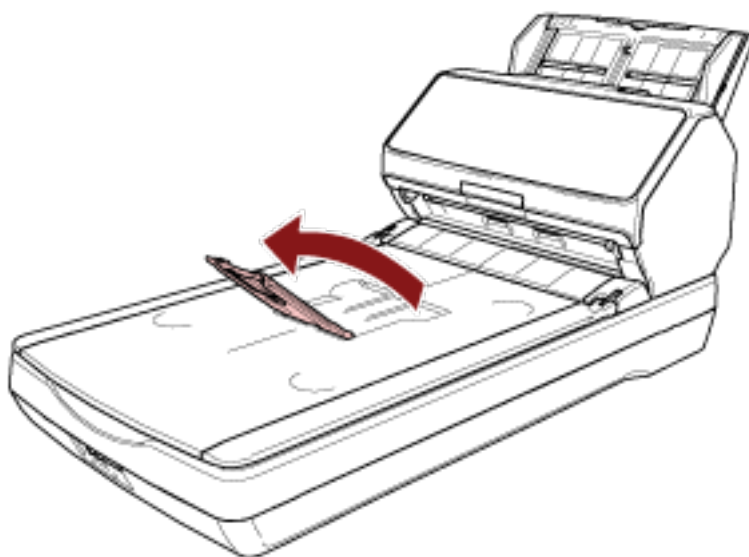

- 2 Levante del detenedor hacia usted.

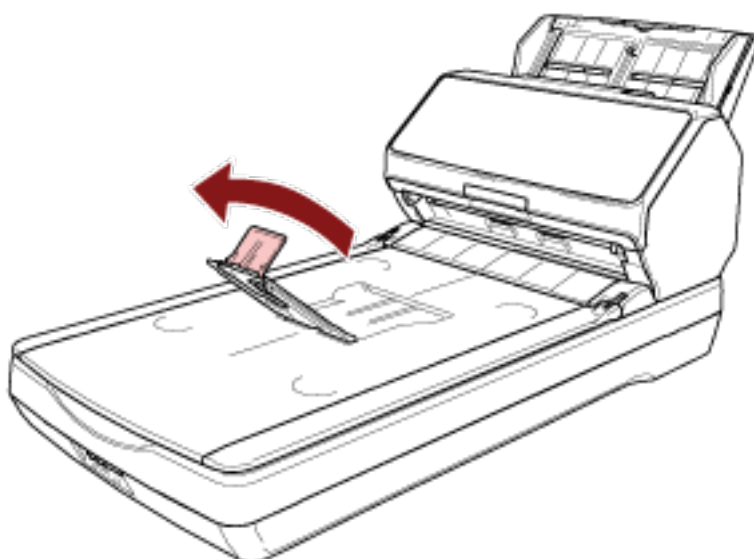

ATENCIÓN

No levante el tope más de 90 grados puesto que puede romperse.

SUGERENCIA

- Podrá ajustar la longitud de la bandeja de salida para que coincida con la longitud de un documento desplazando la extensión de la bandeja de salida correspondientemente.
 - Para documentos de tamaño Carta
Baje la extensión de la bandeja de salida hasta su posición más baja.

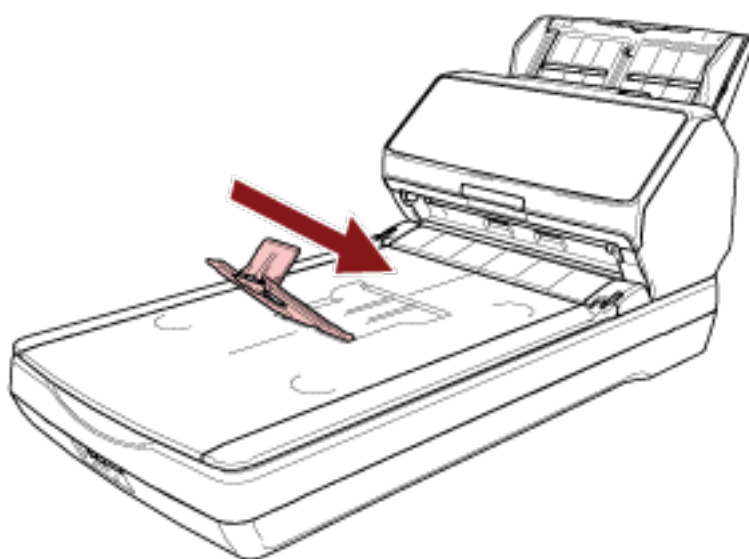

- Para documentos de tamaño A4
Desplace la extensión de la bandeja de salida de modo que llegue al extremo superior de la bandeja de salida.

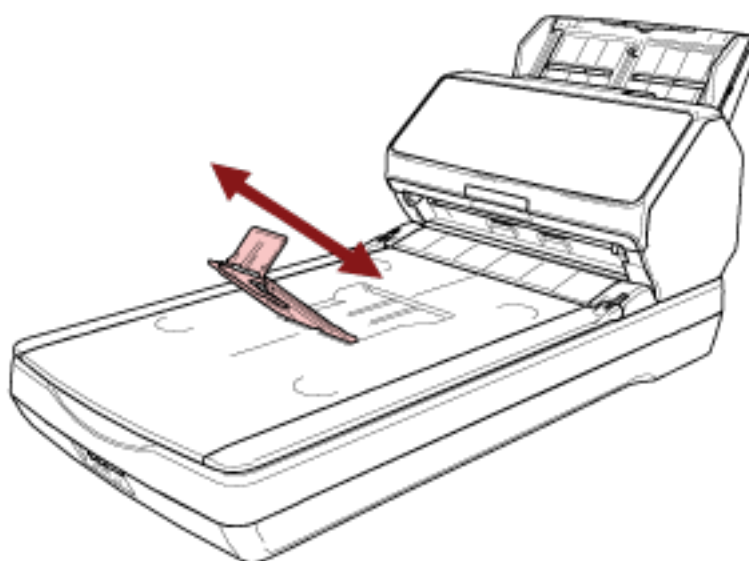

- Para documentos de tamaño Legal
Levante la extensión de la bandeja de salida a su posición más alta.

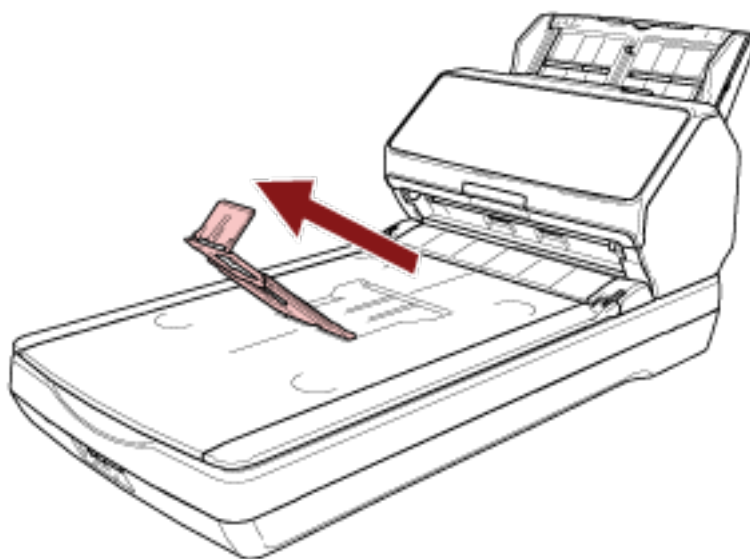

- Si el detenedor se saliera, acóplelo insertando la protuberancia de un lado del detenedor en el orificio donde estaba acoplado originalmente en la dirección de la flecha 1 y, a continuación, insertando la protuberancia del otro lado en la dirección de la flecha 2.

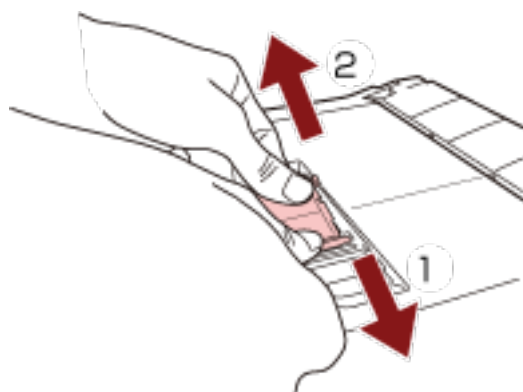

La longitud del documento es menor que A5 (vertical)

- 1 Levante el tope.

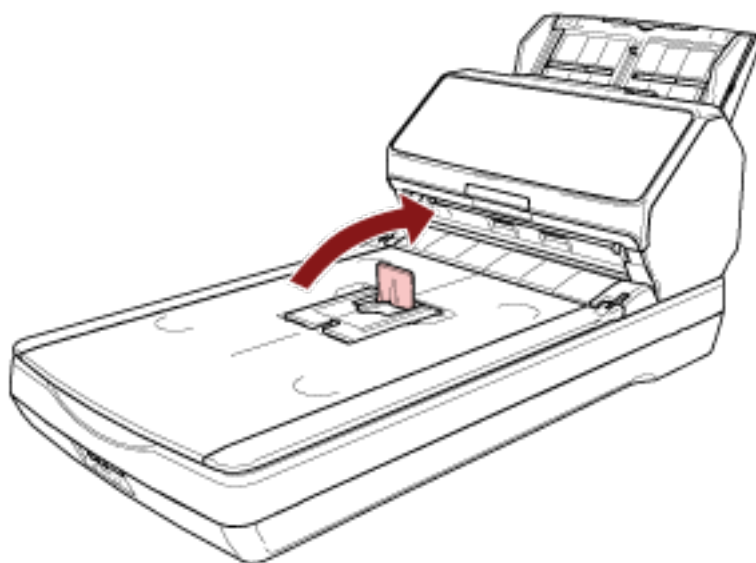

ATENCIÓN

No levante el tope más de 90 grados puesto que puede romperse.

SUGERENCIA

Si el detenedor se saliera, acóplelo insertando la protuberancia de un lado del detenedor en el orificio donde estaba acoplado originalmente en la dirección de la flecha 1 y, a continuación, insertando la protuberancia del otro lado en la dirección de la flecha 2.

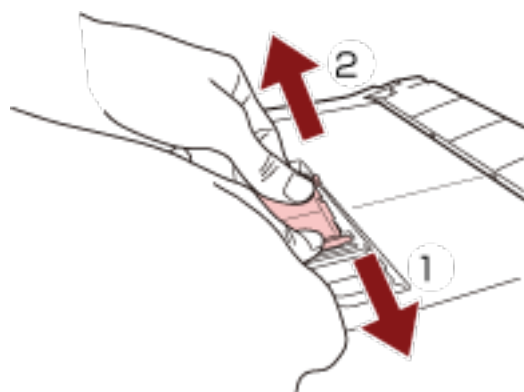

Documentos con tamaños diferentes

- 1 Ajuste la bandeja de salida para que se ajuste a los documentos más largos.

Para obtener detalles, consulte [La longitud del documento es A5 \(vertical\) o mayor \(página 87\)](#).

- 2 Sujete el soporte de pila y extráigalo.

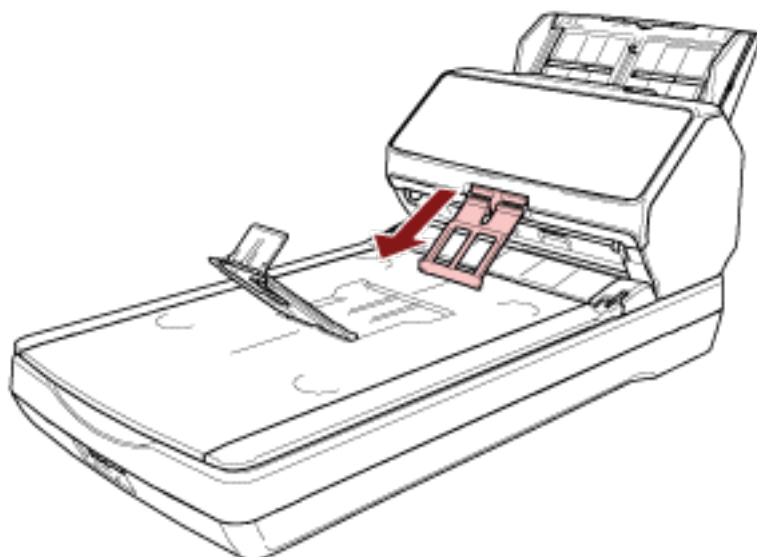

ATENCIÓN

- No aplique demasiada fuerza al soporte de pila una vez extraído, ya que este podría romperse.
- Es posible que los documentos que se dañen fácilmente, tales como documentos de papel fino, no se apilen correctamente al ser expulsados, ya que el soporte de pila podría impedir que los documentos se expulsen por completo o hacer que los documentos se curven.

SUGERENCIA

- Al digitalizar documentos, incluyendo documentos de tamaño inferior a A6, utilizar el soporte de pila evita que los documentos se dispersen.

- Para volver a colocarlo en la posición original, sujete la parte superior del soporte de pila, levántelo en la dirección de la flecha 1 y devuélvalo a su posición original en la dirección de la flecha 2.

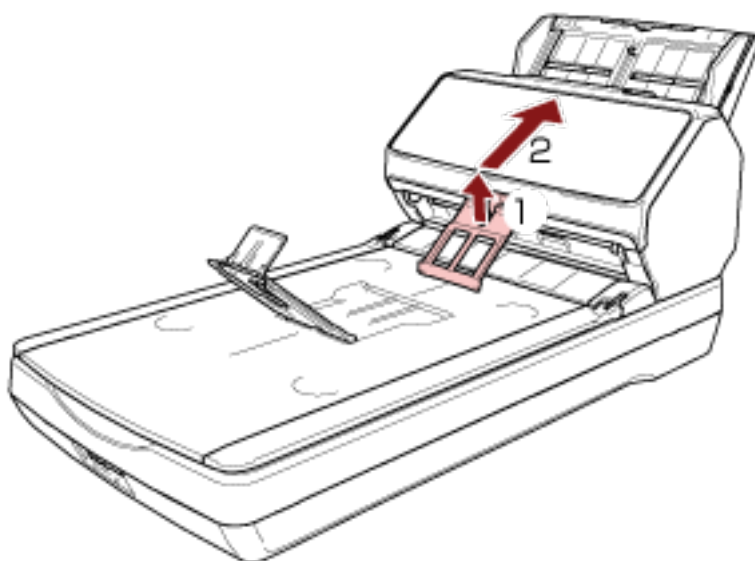

- Si el soporte de pila se saliera, acóplelo insertando la protuberancia de un lado del soporte de pila en el orificio donde estaba acoplado originalmente en la dirección de la flecha 1 y, a continuación, insertando la protuberancia del otro lado en la dirección de la flecha 2.

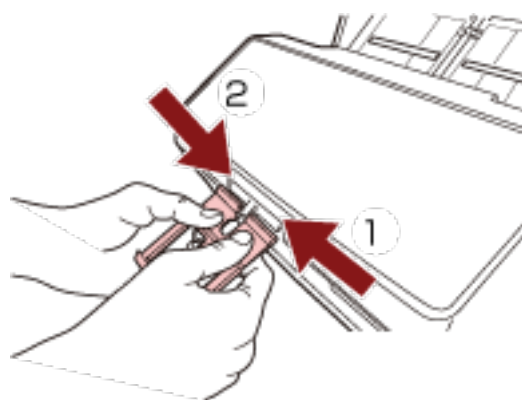

Cómo realizar una digitalización básica

En esta sección se explica como realizar una digitalización básica.

ATENCIÓN

En función del método de conexión del escáner, utilice únicamente el cable USB para conectar un ordenador o utilice únicamente un cable LAN para conectar a un dispositivo de red. No utilice ambos cables al mismo tiempo.

SUGERENCIA

Al digitalizar con el escáner conectado a una red, y dado que la velocidad de transferencia de imagen está priorizada, la calidad de imagen será menor que al digitalizar con el escáner conectado mediante un cable USB.

En el controlador del escáner podrá ajustar la calidad de imagen al mismo nivel que el utilizado al digitalizar con el escáner conectado mediante un cable USB. Para obtener más información, consulte la ayuda del controlador del escáner.



● Utilización con un ordenador

Empiece a digitalizar con uno de los siguientes métodos.

- [Digitalizar mediante una aplicación de digitalización de imágenes \(página 95\)](#)
- [Pulsación de un botón del escáner para iniciar la aplicación de digitalización de imágenes y realizar una digitalización \(página 98\)](#)



● Utilización con PaperStream NX Manager

Empiece a digitalizar con el siguiente método.

- [Procesar un trabajo \(con PaperStream NX Manager\) \[fi-8190/fi-8290/fi-8170/fi-8270\] \(página 106\)](#)
- [Procesar un trabajo \(con PaperStream NX Manager\) \[fi-8150/fi-8250\] \(página 110\)](#)

ATENCIÓN

Tenga en cuenta que los escáneres utilizados con PaperStream NX Manager no podrán utilizarse con un ordenador.

SUGERENCIA

- Al utilizar escáneres con PaperStream NX Manager, debe configurar un entorno y definir la configuración de PaperStream NX Manager.
Para obtener más información, consulte la Guía del usuario de PaperStream NX Manager. Puede descargar la Guía del usuario de PaperStream NX Manager en la siguiente página web: <https://www.pfu.ricoh.com/global/scanners/fi/support/manuals/>
- Para obtener detalles sobre cómo comenzar una digitalización desde un navegador en un ordenador/cliente ligero al utilizar PaperStream NX Manager Web Scan, consulte la Guía del usuario de PaperStream NX Manager.
Puede descargar la Guía del usuario de PaperStream NX Manager Web Scan en la siguiente página web: <https://www.pfu.ricoh.com/global/scanners/fi/support/manuals/>
Cuando comience una digitalización desde un navegador en un ordenador/cliente ligero, la ventana [Ocupado por una aplicación] se mostrará en el LCD.

Digitalizar mediante una aplicación de digitalización de imágenes

En esta sección se explica el flujo básico que requiere realizar una digitalización mediante una aplicación de digitalización de imágenes en el ordenador.

En este caso, deben instalarse en el ordenador un controlador de escáner y una aplicación de digitalización de imágenes compatible con el mismo.

El siguiente controlador de escáner y aplicaciones de digitalización de imágenes son suministrados con el escáner:

- Controlador de escáner
 - Controlador PaperStream IP
- Aplicación de digitalización de imágenes
 - PaperStream ClickScan
 - PaperStream Capture
 - PaperStream Capture Pro (EVALUACIÓN)

SUGERENCIA

- Para obtener detalles acerca del controlador de escáner y las aplicaciones de digitalización de imágenes, consulte [Información general del software suministrado \(página 43\)](#).
- Los procedimientos, operaciones y elementos de configuración de digitalización varían ligeramente según el controlador del escáner y la aplicación de digitalización de imágenes. Para obtener más información, consulte la ayuda del controlador del escáner y el manual o ayuda de la aplicación de digitalización de imágenes.

1 Encienda el escáner.

Para obtener detalles, consulte [Cómo encender el escáner \(página 72\)](#).

2 Coloque un documento en la bandeja de entrada al ADF (alimentador).

Coloque el documento boca abajo en la bandeja de entrada al ADF (alimentador).

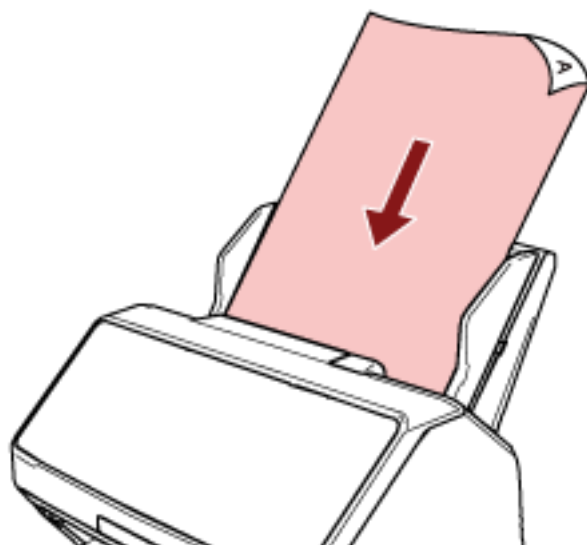

Para obtener detalles, consulte [Cómo cargar un documento en la bandeja de entrada al ADF \(alimentador\) \(página 113\)](#).

3 Inicie una aplicación de imágenes de digitalización.

4 Seleccione el controlador de escáner que desea utilizar para la digitalización.

En algunas aplicaciones de digitalización de imágenes, es posible que la selección de un controlador del escáner no sea necesaria.

5 Seleccione el escáner que desea utilizar para la digitalización.

El nombre del escáner depende del tipo de controlador del escáner y el método de conexión del escáner. Para obtener más información, consulte la ayuda del controlador del escáner.

En algunas aplicaciones de digitalización de imágenes, es posible que la selección del escáner no sea necesaria.

Para utilizar un escáner conectado a la red debe seleccionar con antelación el escáner en la herramienta de selección de escáner.

Para obtener información acerca de cómo iniciar la Herramienta de selección de escáner, consulte [Iniciar la Herramienta de selección de escáner \[fi-8190/fi-8290/fi-8170/fi-8270/fi-8150/fi-8250\] \(página 70\)](#).

6 Ajuste las configuraciones de digitalización en la ventana de configuración del controlador del escáner.

En algunas aplicaciones de digitalización de imagen, es posible que no aparezca la ventana de configuración del controlador del escáner..

7 Digitalice el documento con la aplicación de digitalización de imágenes.

ATENCIÓN

No realice ninguna de las siguientes operaciones.
Si lo hace, se detendrá la digitalización.

- Desconexión del cable USB
- Desconexión del cable LAN
- Desconexión de la red
- Finalización de la sesión

Pulsación de un botón del escáner para iniciar la aplicación de digitalización de imágenes y realizar una digitalización

En esta sección se explica cómo iniciar una aplicación de digitalización de imágenes y realizar una digitalización mediante la pulsación del botón del escáner.

En este caso, es necesario configurar los ajustes del botón por adelantado para realizar una digitalización.

SUGERENCIA

La aplicación de digitalización de imágenes que se inicia al pulsar el botón del escáner es diferente en función de si PaperStream ClickScan se encuentra en la barra de tareas o no.

- Cuando se encuentra en la barra de tareas
Se iniciará PaperStream ClickScan.
- Cuando no se encuentra en la barra de tareas
Se iniciará PaperStream Capture.

Los botones que se indican a continuación se utilizan para iniciar una digitalización (el botón que se muestra depende del escáner):

- Para fi-8190/fi-8290/fi-8170/fi-8270
Botón [Scan/Enter]
Sin embargo, solo es posible cuando se selecciona [No.00] en la pantalla [Selección de la función] en el escáner.
Para obtener detalles sobre cómo seleccionar cada botón en el ordenador para utilizar como botón del escáner, consulte [Cómo usar Selección de la función \(página 173\)](#).
- Para fi-8150/fi-8250/fi-8150U/fi-8250U
Botón [Scan/Stop]

1 Configure los ajustes de digitalización en la aplicación de digitalización de imágenes.

Para obtener detalles acerca del procedimiento, consulte [Digitalizar mediante una aplicación de digitalización de imágenes \(página 95\)](#).

2 Configure los ajustes para el botón.

Configure los ajustes del botón que va a utilizar para iniciar una digitalización en el ordenador. Especifique la aplicación de digitalización de imágenes del ordenador que desea que se inicie al pulsar el botón del escáner.

Puede configurar varios botones en el ordenador y seleccionar uno de ellos para que sea el botón del escáner.

El procedimiento de ajustes del botón varía dependiendo del método de conexión del escáner.

Al establecer una conexión mediante un cable USB

Muestre la pantalla de configuración [Dispositivos e impresoras] de Windows y configure los botones del escáner en [Propiedades de digitalización]. Para obtener detalles, consulte [Configurar los ajustes de un botón en un ordenador \(para la conexión USB\) \(página 103\)](#).

Al establecer una conexión mediante una LAN con cable

Utilice Button Event Manager. Para obtener información sobre Button Event Manager, consulte la Ayuda de Network Setup Tool for fi Series.

Puede consultar los detalles del procedimiento de ajustes del botón en la sección Ayuda de Button Event Manager en el siguiente procedimiento.

a Inicio de Button Event Manager.

- Para Windows 10/Windows Server 2016/Windows Server 2019/Windows Server 2022
Haga clic en el menú [Inicio] → [fi Series] → [Button Event Manager for fi Series].
- Para Windows 11
Haga clic en el menú [Inicio] → [Todas las aplicaciones] → [fi Series] → [Button Event Manager for fi Series].

Una vez iniciado Button Event Manager,  aparece en el área de notificación situada en el extremo derecho de la barra de tareas.

b Haga clic con el botón derecho .

Haga clic en [Ayuda] en el menú que aparece.

3 Coloque un documento en la bandeja de entrada al ADF (alimentador).

Coloque el documento boca abajo en la bandeja de entrada al ADF (alimentador).

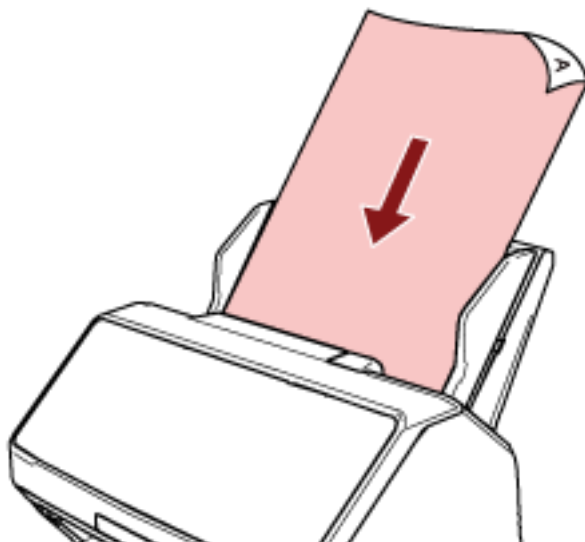

Para obtener detalles, consulte [Cómo cargar un documento en la bandeja de entrada al ADF \(alimentador\)](#) (página 113).

4 Seleccione uno de los botones del ordenador para aplicarlo al botón del escáner y empiece a digitalizar.

- Para fi-8190/fi-8290/fi-8170/fi-8270

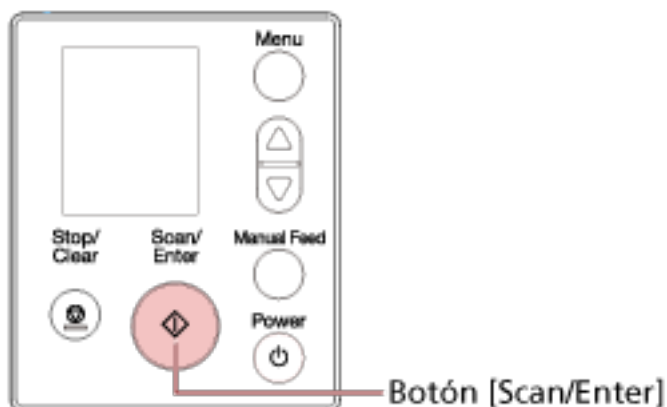

- Seleccione un número (configurado para iniciar la aplicación de digitalización de imágenes que desee) en la pantalla [Selección de la función] en el escáner. El número mostrado en la pantalla [Selección de la función] corresponde al botón configurado en el ordenador tal y como se describe a continuación.

Número en la pantalla [Selección de la función]	Botón configurado en el ordenador
No.00	[Scan Button]
No.01 hasta No.50	[Send to 01] hasta [Send to 50]

SUGERENCIA

[SOP] también está disponible en la pantalla [Selección de la función]. Se ha especificado Software Operation Panel para [SOP] para que se inicie con los valores predeterminados de fábrica y no se puede cambiar.

En el siguiente procedimiento se muestra un ejemplo de seleccionar un número (que corresponde a [Send to 02] configurado en el ordenador) para el botón [Scan/Enter] del escáner.

- Se muestra la pantalla [Selección de la función] en el LCD.
Pulse el botón [Δ]/[∇] mientras se muestra la pantalla [Listo] en el LCD.
- Pulse el botón [Δ]/[∇] para seleccionar [No.02] y pulse el botón [Stop/Clear].

Confirme que el indicador muestra [F02].

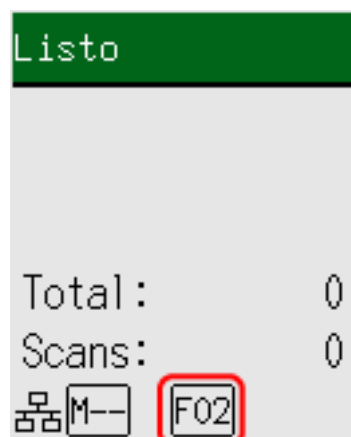

Para obtener detalles sobre los indicadores, consulte [Descripción del indicador \(página 144\)](#).

- b** Pulse el botón [Scan/Enter].
Se inicia la aplicación de digitalización de imágenes especificada para [Send to 02].
- Para fi-8150/fi-8250/fi-8150U/fi-8250U

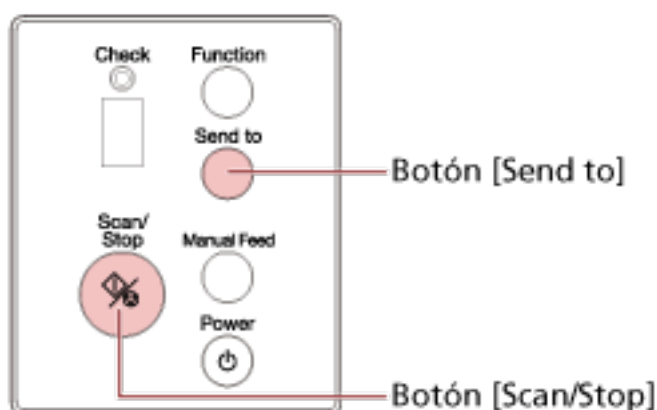

- Para iniciar una aplicación de digitalización de imágenes especificada para [Scan Button] en el ordenador
Pulse el botón [Scan/Stop].
Se inicia la aplicación de digitalización de imágenes especificada para [Scan Button].
- Para iniciar una de las aplicaciones de digitalización de imágenes especificadas para los botones de [Send to 1] a [Send to 9] del ordenador
 - a** Para el botón [Send to], seleccione un número que se corresponda con un botón especificado para iniciar la aplicación de digitalización de imágenes que desee.
Pulse el botón [Function] para cambiar el número que se muestra en la pantalla del número de función.
El número mostrado en la pantalla del número de función corresponde al botón configurado en el ordenador tal y como se describe a continuación.

Número en la pantalla del número de función	Botón configurado en el ordenador
1 a 9	[Send to 1] hasta [Send to 9]

SUGERENCIA

Además de los números, también se muestra [C] en la pantalla del número de función al pulsar el botón [Function] para cambiar el número. Se ha especificado Software Operation Panel para [C] para que se inicie con los valores predeterminados de fábrica y no se puede cambiar.

En el siguiente procedimiento se muestra un ejemplo de seleccionar un número (que corresponde a [Send to 02] configurado en el ordenador) para el botón [Send to] del escáner.

Pulse el botón [Function] hasta que se muestre [2] en la pantalla del número de función.

- b** Pulse el botón [Send to].
Se inicia la aplicación de digitalización de imágenes especificada para [Send to 02].

SUGERENCIA

Para obtener detalles sobre el panel del operador, consulte [Cómo usar el panel del operador \[fi-8190/fi-8290/fi-8170/fi-8270\]](#) (página 139) o [Cómo usar el panel del operador \[fi-8150/fi-8250/fi-8150U/fi-8250U\]](#) (página 176).

5 Si es necesario, digitalice los documentos con la aplicación de digitalización de imágenes.**ATENCIÓN**

No realice ninguna de las siguientes operaciones. Si lo hace, se detendrá la digitalización.

- Desconexión del cable USB
- Desconexión del cable LAN
- Desconexión de la red
- Finalización de la sesión

Configurar los ajustes de un botón en un ordenador (para la conexión USB)

Configure los ajustes del botón que va a utilizar para iniciar una digitalización en el ordenador. Especifique la aplicación de digitalización de imágenes del ordenador que desea que se inicie al pulsar el botón del escáner.

Puede configurar varios botones en el ordenador y seleccionar uno de ellos para que sea el botón del escáner.

El procedimiento al conectar el escáner mediante un cable USB es el siguiente:

1 Encienda el escáner y compruebe que está conectado al ordenador mediante el cable USB.

Para obtener información acerca de cómo encender el escáner, consulte [Cómo encender el escáner \(página 72\)](#).

2 Visualizar la ventana [Panel de control].

- Para Windows 10/Windows Server 2016/Windows Server 2019/Windows Server 2022
Haga clic en el menú [Inicio] → [Sistema de Windows] → [Panel de control].
- Para Windows 11
Haga clic en el menú [Inicio] → [Todas las aplicaciones] → [Herramientas de Windows] y haga doble clic en [Panel de control].

3 Haga clic en [Ver dispositivos e impresoras].

Aparecerá la ventana [Dispositivos e impresoras].

4 Haga clic derecho en el icono del escáner y seleccione [Propiedades de digitalización] del menú visualizado.

Aparecerá la ventana de propiedades del escáner.

5 Haga clic en la ficha [Eventos] y seleccione un botón para configurarlo.

Seleccione un botón de la lista desplegable [Seleccione un evento].

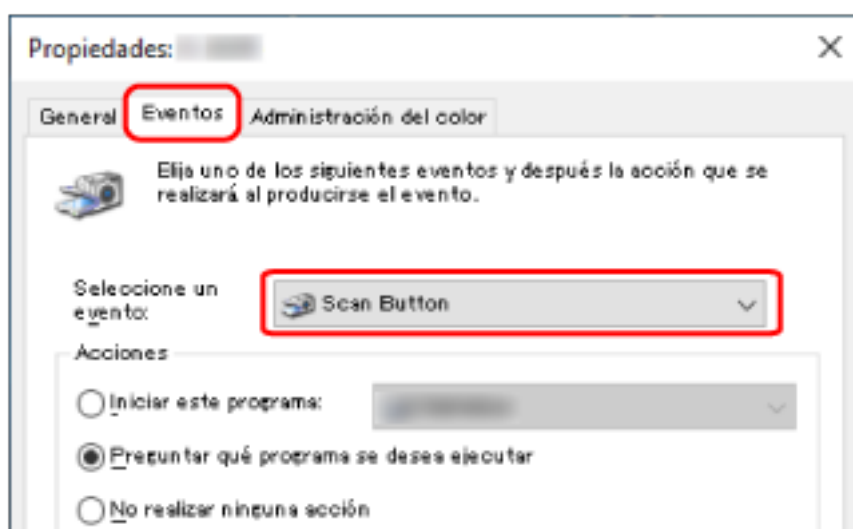

En la siguiente tabla se muestra cómo aplicar el botón configurado en el ordenador para que sea el botón del escáner que se utilizará para iniciar una digitalización.

Botón configurado en el ordenador	Para fi-8190/fi-8290/fi-8170/fi-8270	Para fi-8150/fi-8250/fi-8150U/fi-8250U	
	Cómo aplicar los ajustes del botón al botón [Scan/Enter]	Cómo aplicar los ajustes del botón al botón [Scan/Stop]	Cómo aplicar los ajustes del botón al botón [Send to]
[Scan Button]	Seleccione [No.00] en la pantalla [Selección de la función] en el escáner. El indicador muestra [F00].	No es necesario realizar ninguna operación. El [Scan Button] configurado en el ordenador siempre se aplica al botón [Scan/Stop] del escáner.	—
[Send to 01] hasta [Send to 50]	Seleccione uno de los números del [No.01] al [No.50] en la pantalla [Selección de la función] del escáner. El indicador muestra un número del [F01] al [F50] en función del número que haya seleccionado.	—	—
[Send to 1] hasta [Send to 9]	—	—	Pulse el botón [Function] para cambiar el número mostrado en la pantalla del número de función a un número del [1] al [9].

6 Seleccione la aplicación de digitalización de imágenes que desea iniciar al pulsar el botón.

En [Acciones], haga clic en [Iniciar este programa] y seleccione una de las aplicaciones de digitalización de imágenes de la lista de programas.

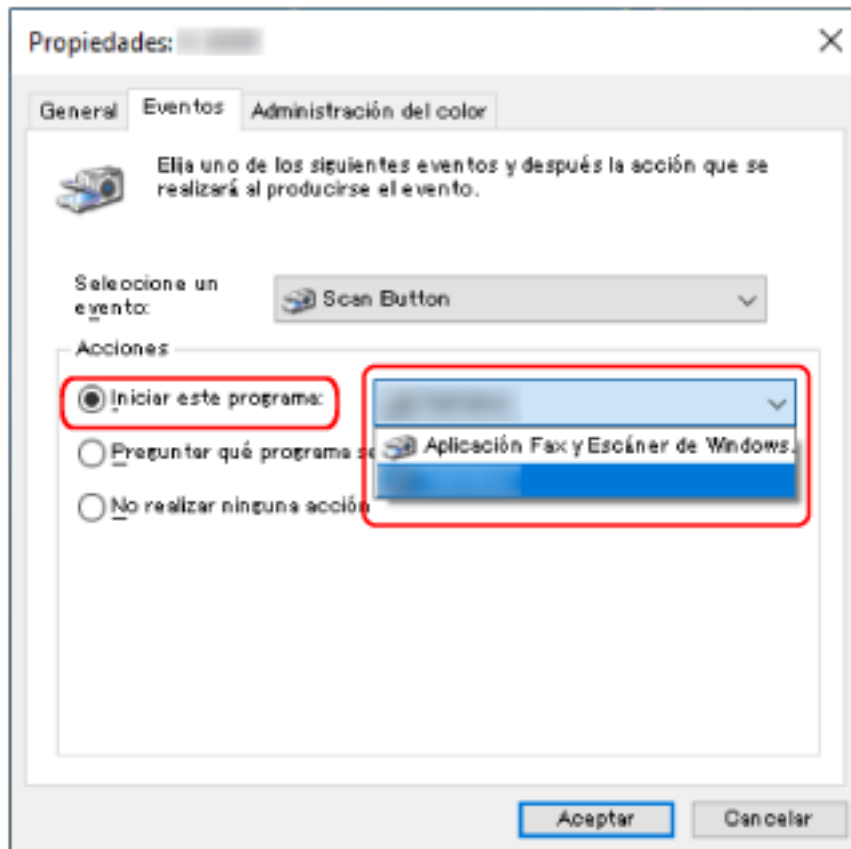

7 Haga clic en el botón [Aceptar].

SUGERENCIA

Para configurar varios botones, repita los pasos del 5 al 6.

Procesar un trabajo (con PaperStream NX Manager) [fi-8190/fi-8290/fi-8170/fi-8270]

En esta sección se explica el flujo básico para empezar a digitalizar procesando un trabajo configurado en PaperStream NX Manager.

Para procesar un trabajo con el escáner, debe configurar un entorno y definir la configuración de PaperStream NX Manager.

Para obtener más información, consulte la Guía del usuario de PaperStream NX Manager.

1 Encienda el escáner.

Para obtener detalles, consulte [Cómo encender el escáner \(página 72\)](#).

- Cuando se muestra la pantalla [Código del grupo de trabajo] en el LCD Continúe con el paso 2.

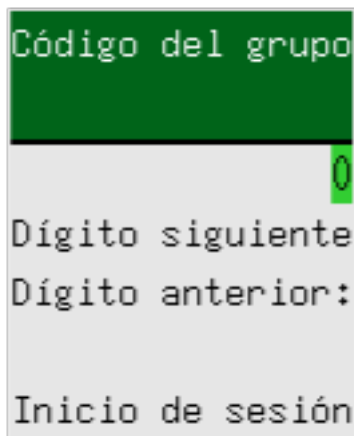

- Cuando se muestra la pantalla [Lista de trabajos] en el LCD Continúe con el paso 3.

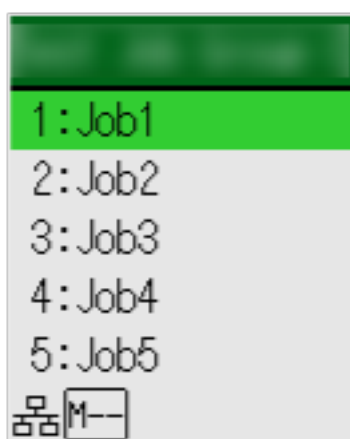

SUGERENCIA

Pulse el botón [Stop/Clear] mientras se muestra la pantalla [Lista de trabajos] para cerrar sesión y conectarse al servidor de nuevo.

2 Introduzca un código del grupo de trabajo en la pantalla [Código del grupo de trabajo] en el LCD.

- a Pulse el botón [Δ]/[∇] para seleccionar un número (de 0 a 9) y luego pulse el botón [Manual Feed] para pasar al siguiente dígito.**

Introduzca [123] para el código del grupo de trabajo como se muestra en este ejemplo.

- i Pulse el botón [Δ]/[∇] para seleccionar [1] y luego pulse el botón [Manual Feed] para pasar al siguiente dígito.
- ii Pulse el botón [Δ]/[∇] para seleccionar [2] y luego pulse el botón [Manual Feed] para pasar al siguiente dígito.
- iii Pulse el botón [Δ]/[∇] para seleccionar [3].

- b Pulse el botón [Scan/Enter] después de introducir el código del grupo de trabajo.**
Se muestra la pantalla [Lista de trabajos].

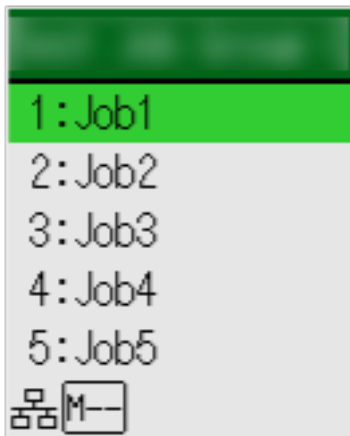

SUGERENCIA

Pulse el botón [Stop/Clear] mientras se muestra la pantalla [Lista de trabajos] para cerrar sesión y volver a la pantalla [Código del grupo de trabajo].

Con los ajustes predeterminados de fábrica, si el escáner se deja encendido durante un minuto mientras se muestra la pantalla [Lista de trabajos], se cerrará la sesión de PaperStream NX Manager automáticamente.

Para obtener detalles sobre la configuración de cierre de sesión automático, consulte [PaperStream NX Manager \(página 435\)](#).

A continuación se describen los nombres y funciones del panel del operador.

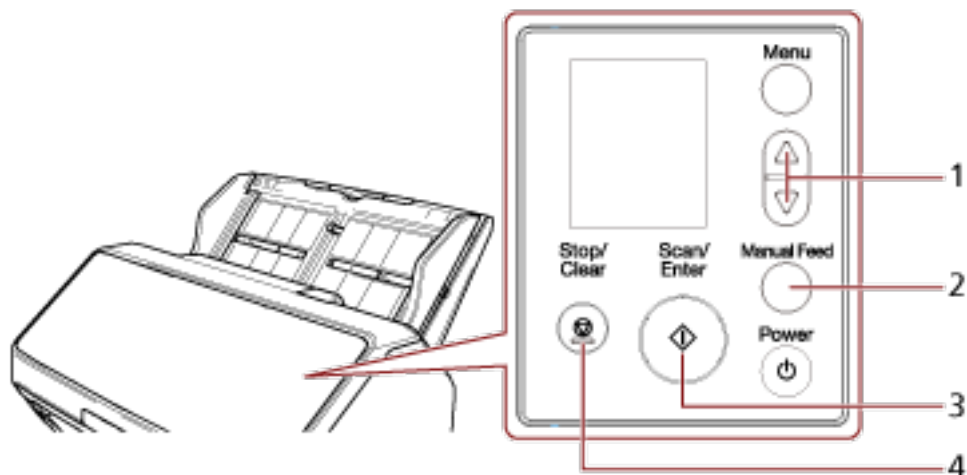

N.º	Nombre	Función
1	Botón [Δ]/[∇]	Se utiliza para seleccionar el número (de 0 a 9). Introduzca los números empezando por el primer dígito.
2	Botón [Manual Feed]	Cambia al siguiente dígito para introducir un número. El cursor siempre se encuentra en el extremo derecho del campo. Puede introducir hasta 8 dígitos.
3	Botón [Scan/Enter]	Inicia sesión en PaperStream NX Manager.
4	Botón [Stop/Clear]	Elimina el número que ha introducido y cambia al dígito anterior para que introduzca un número. El cursor siempre se encuentra en el extremo derecho del campo.

3 Coloque un documento en la bandeja de entrada al ADF (alimentador).

Coloque el documento boca abajo en la bandeja de entrada al ADF (alimentador).

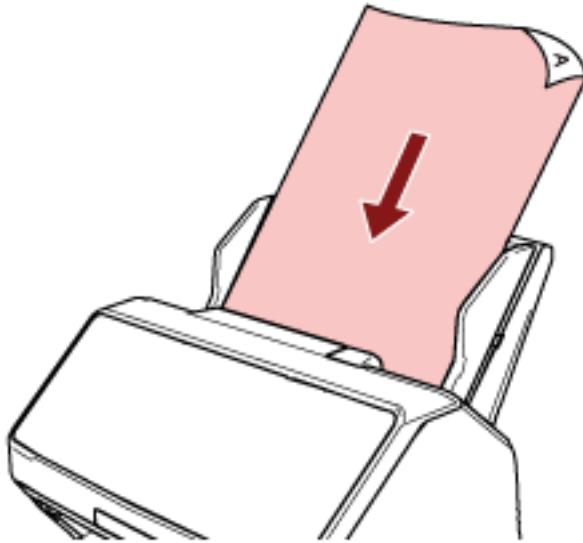

Para obtener detalles, consulte [Cómo cargar un documento en la bandeja de entrada al ADF \(alimentador\)](#) (página 113).

4 Seleccione un trabajo en la pantalla [Lista de trabajos] en el LCD e inicie una digitalización.

- a** Pulse el botón [\triangle]/[∇] para seleccionar un trabajo y pulse el botón [Scan/Enter].

Se inicia la digitalización.

SUGERENCIA

Aparece un mensaje en la pantalla.

Compruebe el mensaje y pulse el botón [Scan/Enter] para empezar a digitalizar.

Pulse el botón [Stop/Clear] para volver a la pantalla [Lista de trabajos].

- b** Cuando se muestre en la pantalla el aviso de que el proceso de guardar ha terminado, pulse el botón [Scan/Enter].

Vuelva a la pantalla [Lista de trabajos].

Las imágenes se envían a PaperStream NX Manager.

Para obtener más información, consulte la Guía del usuario de PaperStream NX Manager.

Procesar un trabajo (con PaperStream NX Manager) [fi-8150/fi-8250]

En esta sección se explica el flujo básico para empezar a digitalizar procesando un trabajo configurado en PaperStream NX Manager.

Para procesar un trabajo con el escáner, debe configurar un entorno y definir la configuración de PaperStream NX Manager.

Para obtener más información, consulte la Guía del usuario de PaperStream NX Manager.

1 Encienda el escáner.

Para obtener detalles, consulte [Cómo encender el escáner \(página 72\)](#).

2 Cuando se muestra "1" en la pantalla del número de función, cargue un documento en la bandeja de entrada al ADF (alimentador).

Coloque el documento boca abajo en la bandeja de entrada al ADF (alimentador).

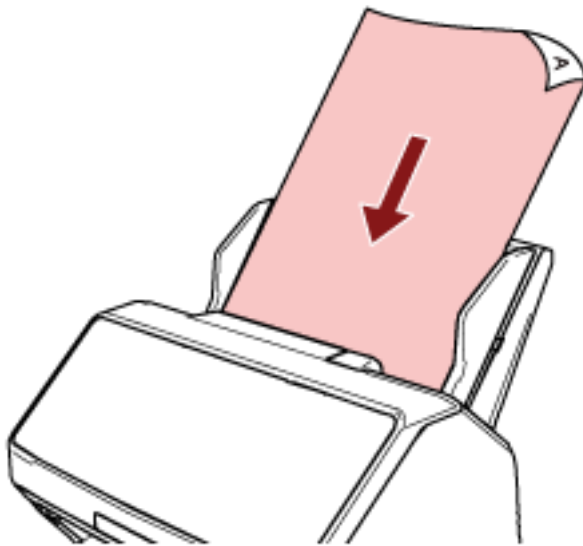

Para obtener detalles, consulte [Cómo cargar un documento en la bandeja de entrada al ADF \(alimentador\) \(página 113\)](#).

3 Pulse el botón [Function] para seleccionar un número de trabajo (del 1 al 9) y pulse el botón [Scan/Stop].

Se inicia la digitalización.

Las imágenes se envían a PaperStream NX Manager.

Para obtener más información, consulte la Guía del usuario de PaperStream NX Manager.

SUGERENCIA

Pregunte al administrador qué trabajo debe seleccionar con antelación.

Cómo colocar los documentos

En esta sección se explica cómo colocar los documentos en el escáner.

Cargar un documento en la bandeja de entrada al ADF (alimentador)

En esta sección se explica cómo cargar documentos de papel normal en la bandeja de entrada al ADF (alimentador).

Preparar documentos para cargarlos en la bandeja de entrada al ADF (alimentador)

Cuando cargue varios documentos en la bandeja de entrada al ADF (alimentador), realice estas operaciones de preparación.

SUGERENCIA

Para obtener más detalles acerca del tamaño y la calidad de papel necesaria para realizar las operaciones regulares, consulte [Documentos para la digitalización \(página 117\)](#).

1 Compruebe los documentos.

a Verifique si los documentos colocados son de la misma anchura o no.

La manera de la colocación de los documentos varía en función de si estos son o no son de la misma anchura.

Si los documentos son de diferente anchura, consulte [Condiciones para la digitalización de lotes mezclados \(página 127\)](#) o [Digitalización de documentos de diferentes anchuras \(página 180\)](#).

b Verifique el número de hojas.

Se pueden colocar hasta 100 hojas (con un gramaje de 80 g/m² [20 lb] y un grosor del lote de documentos de menos de 10 mm).

Para obtener detalles, consulte [Capacidad de apilamiento \(página 123\)](#).

2 Airee los documentos.

a Tome un lote de documentos que no sobrepase los 10 mm.

b Sujete los extremos de los documentos y airéelos unas cuantas veces.

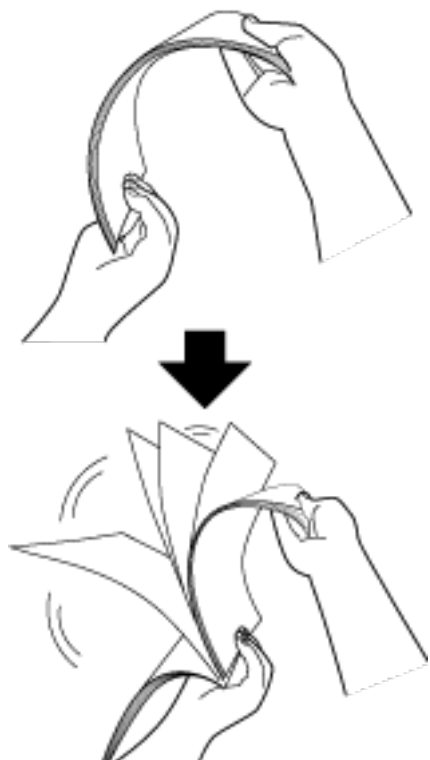

c Gire los documentos 90 grados y airéelos de la misma manera.

d Realice los pasos **a** a **c** para todos los documentos.

e Alinee el lado superior de los documentos.

Cómo cargar un documento en la bandeja de entrada al ADF (alimentador)

- 1 Extraiga las extensiones de la bandeja de entrada según la longitud del documento.**
Para obtener detalles, consulte [Ajustar la bandeja de entrada al ADF \(alimentador\) \(página 81\)](#).
- 2 Ajuste la bandeja de salida en función de la longitud de los documentos.**
Para obtener detalles, consulte [Ajustar la bandeja de salida \[fi-8190/fi-8170/fi-8150/fi-8150U\] \(página 82\)](#) o [Ajustar la bandeja de salida \[fi-8290/fi-8270/fi-8250/fi-8250U\] \(página 87\)](#).
- 3 Coloque un documento en la bandeja de entrada al ADF (alimentador).**
Coloque el documento boca abajo en la bandeja de entrada al ADF (alimentador).

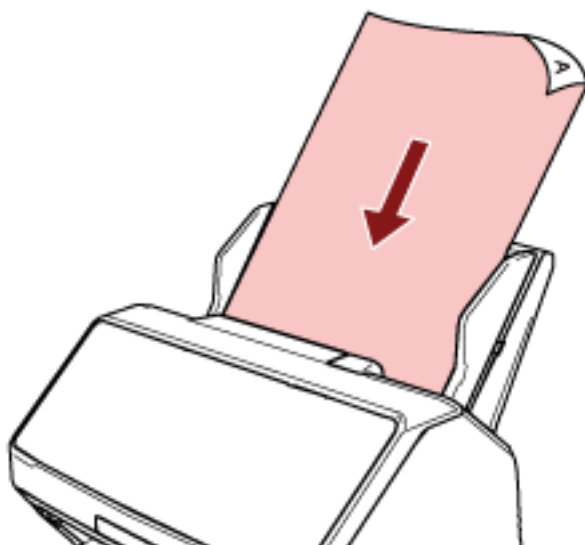

ATENCIÓN

- Quite todos los sujetapapeles (clips) y grapas.
- Reduzca el número de documentos cuando no se cargan documentos en el escáner o cuando se cargan documentos superpuestos.

- 4 Ajuste las guías laterales a la anchura de los documentos.**
Mueva las guías laterales de modo que no quede espacio entre las guías laterales y los documentos.

Si existe un espacio entre las guías laterales y los documentos, es posible que estos se hayan torcido durante la alimentación.

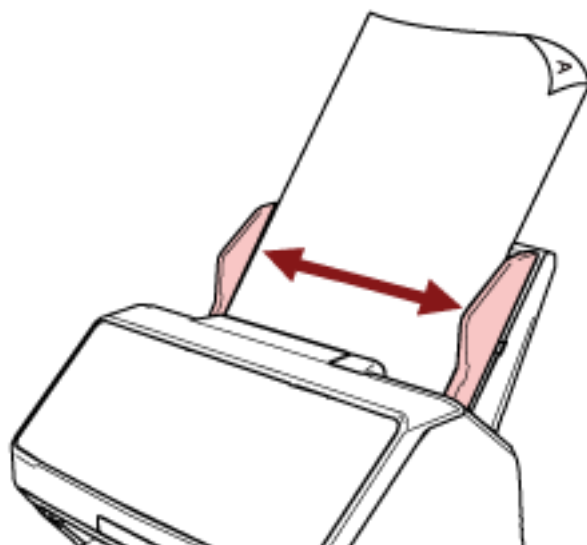

ATENCIÓN

Cuando digitaliza páginas largas, tenga en cuenta en lo siguiente:

- Al cargar un documento

Sujete el documento cargado con las manos para que no se caiga de la bandeja de entrada al ADF (alimentador).



- Cuando se expulsa el documento

Deje suficiente espacio alrededor de la bandeja de salida y coja el papel expulsado para que no se caiga de la bandeja de salida.

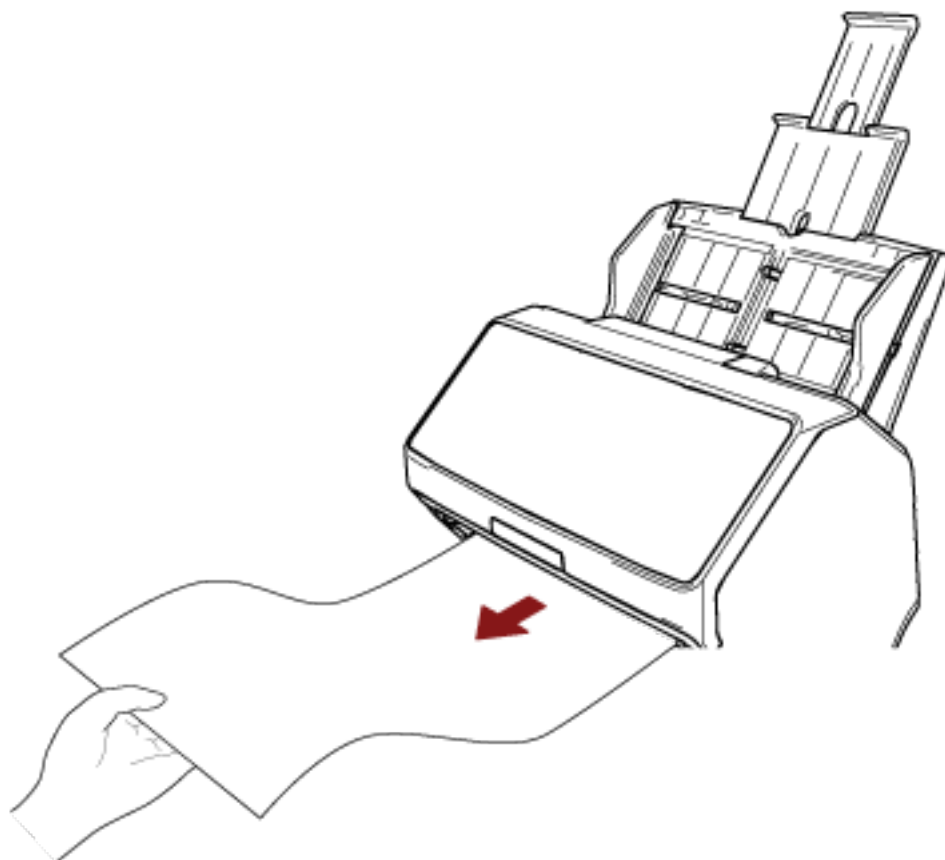

Tenga cuidado de no cortarse el dedo en el borde del documento.

Colocar un documento en la cama plana [fi-8290/fi-8270/fi-8250/fi-8250U]

1 Abra la cubierta de los documentos.

Para obtener detalles, consulte [Cómo abrir la cubierta de los documentos \(página 79\)](#).

2 Coloque un documento en la base para documentos.

Coloque el documento boca abajo para alinear su esquina superior izquierda con el punto de referencia.

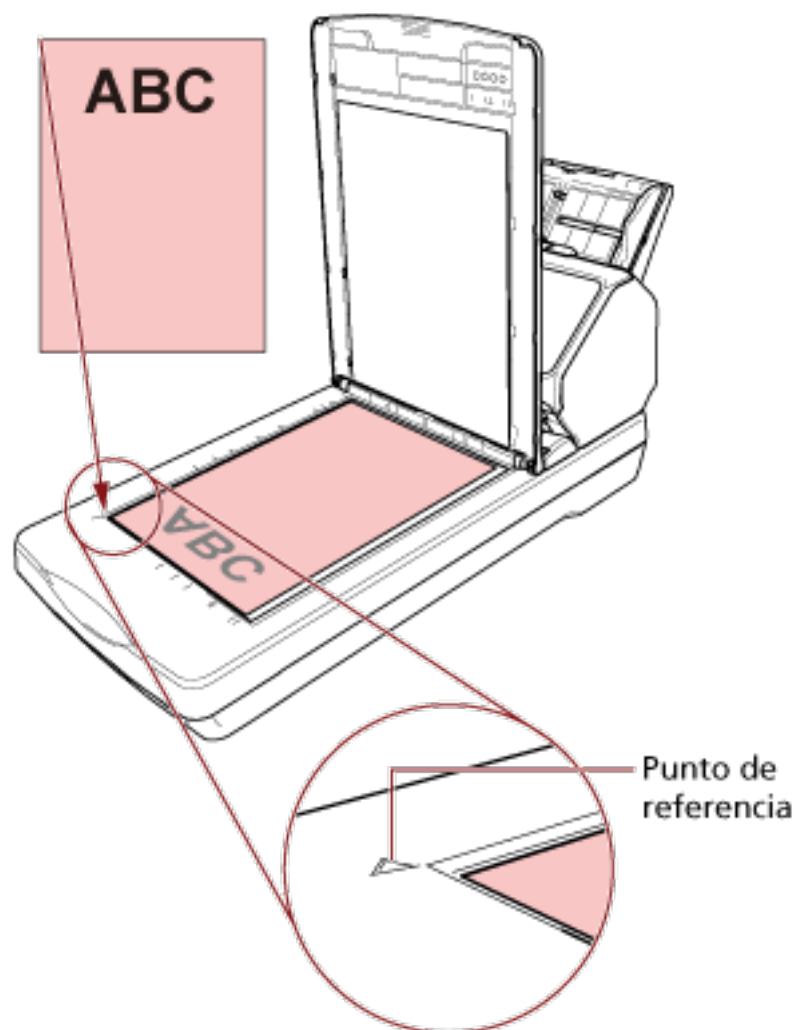

3 Cierre la cubierta de los documentos.

Para obtener detalles, consulte [Cómo cerrar la cubierta de los documentos \(página 80\)](#).

Documentos para la digitalización

Tamaño de papel

Puede digitalizar los siguientes tamaños de papel:

ADF	Tamaño máximo (anchura x longitud) (*1)	<ul style="list-style-type: none"> • A4 (vertical) (210 x 297 mm/8,3 x 11,7 pda.) • Legal (portrait) (8,5 x 14 pda.) • Documento de página larga (*2) (215,9 x 863,6 mm/8,5 x 34 pda., 215,9 x 6.096 mm/8,5 x 240 pda.)
	Tamaño mínimo (anchura x longitud)	48 x 50 mm/1,9 x 2,0 pda.
Cama plana [fi-8290/ fi-8270/ fi-8250/ fi-8250U]	Tamaño máximo (anchura x longitud)	215,9 x 297 mm/8,5 x 11,7 pda.

***1:** Es posible cargar documentos con una anchura de hasta 240 mm (9,4 pda.) si usa un bolígrafo para tirar del ajustador de guía lateral y conecta la bandeja de entrada al ADF (alimentador) al escáner.

Para obtener detalles, consulte [Digitalizar documentos con una anchura de 220 mm a 240 mm \(página 183\)](#).

***2:** En función del controlador del escáner o de la configuración de digitalización de la aplicación de digitalización de imágenes, es posible que la memoria sea insuficiente para realizar la digitalización.

La digitalización de página larga es compatible con documentos de una longitud de hasta 6.096 mm (240 pda.) cuando la resolución se establece en 200 ppp o menos.

Tenga en cuenta que la resolución debe establecerse en el siguiente valor de ppp, en función del tamaño de documento.

- Una longitud que excede 863,6 mm (34 pda.) pero no supera los 2.700 mm (106,3 pda.) 600 ppp o menos
- Una longitud que excede 2.700 mm (106,3 pda.) pero no supera los 4.064 mm (160 pda.) 400 ppp o menos
- Una longitud que excede 4.064 mm (160 pda.) pero no supera 5.461 mm (215 pda.) 300 ppp o menos
- Una longitud que excede 5.461 mm (215 pda.) pero no supera 6.096 mm (240 pda.) 200 ppp o menos

Tipo de documento

A continuación se detallan los tipos de documento (tipos de papel):

- Papel de pasta química

- Papel de pasta mecánica
- Papel PPC (reciclado)
- Tarjeta de plástico
- Libreto, como pasaportes

Cuando escanee un documento de un tipo distinto a los anteriores, realice primero una prueba del mismo tipo de documento (papel) para comprobar si se puede digitalizar.

Grosor del documento (gramaje)

Es posible digitalizar documentos con los siguientes gramajes (grosor):

- 20 a 465 g/m² (5,3 a 124 lb)
- Para tamaño A8, 128 a 209 g/m² (34 a 56 lb)
- Tarjetas de plástico de 1,4 mm o menos (se pueden utilizar tarjetas con relieve (compatible con el tipo ISO7810 ID-1))
- Pasaportes de 7 mm o menos (compatible con ISO/IEC 7810 ID-3) (*1)

*1: Para fi-8190/fi-8290/fi-8170/fi-8270, se pueden digitalizar pasaportes con un grosor de hasta 7 mm sin el portador de folletos.

Para fi-8150/fi-8250/fi-8150U/fi-8250U, use el portador de folletos para digitalizar pasaportes.

Al usar el portador de folletos, el grosor del documento máximo admitido es de 7 mm.

Documentos que no se pueden digitalizar correctamente

Los siguientes tipos de documentos pueden presentar dificultades a la hora de digitalizarse:

- Documentos de un grosor no uniforme (como sobres o documentos con adjuntos)
- Documentos con pliegues o arrugas
- Documentos doblados o torcidos
- Papel de calco
- Papel estucado
- Papel carbón
- Papel fotosensible
- Documentos perforados
- Documentos no cuadrados o rectangulares
- Papel muy fino
- Fotografías (papel fotográfico)

SUGERENCIA

Los documentos que no se puedan digitalizar correctamente podrán digitalizarse utilizando el (Portador de) hojas.

Los documentos con arrugas, ondulaciones o pliegues también se podrán digitalizar alisando las arrugas, las ondulaciones o los pliegues de los documentos.

Documentos que no deben digitalizarse

Los siguientes tipos de documentos no deben digitalizarse:

- Documentos con grapas o sujetapapeles (clips)
- Documentos con tinta húmeda
- Documentos con un tamaño menor de 48 x 50 mm (1,9 x 2,0 pda.)
- Documentos con una anchura mayor de 240 mm (9,5 pda.) (*1)
- Documentos que no son de papel/tarjeta de plástico (como tela, papel de aluminio y transparencias)
- No deben dañarse documentos importantes, como certificados y recibos

*1: Es posible cargar documentos con una anchura de hasta 240 mm (9,4 pda.) si usa un bolígrafo para tirar del ajustador de guía lateral y conecta la bandeja de entrada al ADF (alimentador) al escáner.

Para obtener detalles, consulte [Digitalizar documentos con una anchura de 220 mm a 240 mm \(página 183\)](#).

ATENCIÓN

El escáner podría faltar, ya que los papeles autocopiativos contienen sustancias químicas que podrían dañar el rodillo de freno y los rodillos para la alimentación de documentos (como el rodillo de recogida).

Precauciones

● Notas acerca de los documentos a digitalizar

En función de los documentos que desee digitalizar, tenga en cuenta lo siguiente.

- Puesto que el papel autocopiativo contiene sustancias químicas que pueden dañar los rodillos, tanto el de freno como el de recogida, debe prestar atención a lo siguiente:
 - Limpiar
Si atascos de papel ocurren con frecuencia, limpie el rodillo de freno y el rodillo de recogida. Para obtener detalles, consulte [Cuidado diario \(página 224\)](#).
 - Reemplazo de los consumibles
El ciclo de reemplazo del rodillo de freno y rodillo de recogida puede acortarse en comparación con el de la digitalización de papeles de pasta química.
- Cuando digitaliza papeles de pasta mecánica, el ciclo de reemplazo del rodillo de freno y el rodillo de recogida pueden acortarse comparado cuando digitaliza papeles de pasta química.
- El rodillo de freno y el rodillo de recogida pueden dañarse cuando una fotografía/nota adherida en un documento entra en contacto con los rodillos durante la digitalización.
- La superficie del documento puede dañarse cuando digitaliza papeles brillantes, como fotografías.
Para aquellos documentos que se pueden dañar con facilidad, utilice el portador de hojas o el portador de fotos opcional.
- La luz del LED podría reflejarse intensamente al digitalizar papeles con brillo.
- Cuando digitaliza documentos semitransparentes, aumente [Brillo] en el controlador del escáner para evitar la detección de falsas fugas al digitalizar.
- Al digitalizar documentos escritos con lápiz podría haber rayas negras en el documento, lo que podría provocar errores de alimentación.
Limpie los rodillos frecuentemente.
Para obtener detalles acerca de la limpieza, consulte [Cuidado diario \(página 224\)](#).
- Si no entran los documentos, o si los documentos que se alimentan están superpuestos o forman un atasco con frecuencia, consulte [Solución de problemas \(página 297\)](#).
- Al digitalizar documentos con el ADF, todos los documentos deben tener el borde delantero plano.

Asegúrese de que las curvas del borde superior de los documentos estén dentro de los siguientes límites.



● Notas acerca de las tarjetas de plástico

Cuando digitaliza tarjetas de plástico, tenga en cuenta en lo siguiente:

- Asegúrese de utilizar una tarjeta que cumpla las siguientes especificaciones y compruebe si la tarjeta se puede alimentar antes de digitalizarla.

- Tipo: Compatible con el tipo ISO7810 ID-1
- Tamaño: 85,6 × 53,98 mm/ 3,37 × 2,13 pda.
- Grosor: 1,4 mm o menos (se pueden utilizar tarjetas con relieve)
- Material: PVC (cloruro de polivinilo) o PVCA (cloruro de polivinilo acetato)

- El número de tarjetas de plástico que se pueden cargar en la bandeja de entrada al ADF (alimentador) es el siguiente:

- Un máximo de 10 para tarjetas de plástico sin relieve con un grosor de 0,76 mm o inferior
 - Un máximo de 5 para tarjetas de plástico sin relieve con un grosor de 1,4 mm o inferior
- Tenga en cuenta que sólo puede colocar una tarjeta a la vez si la tarjeta de plástico tiene relieves.

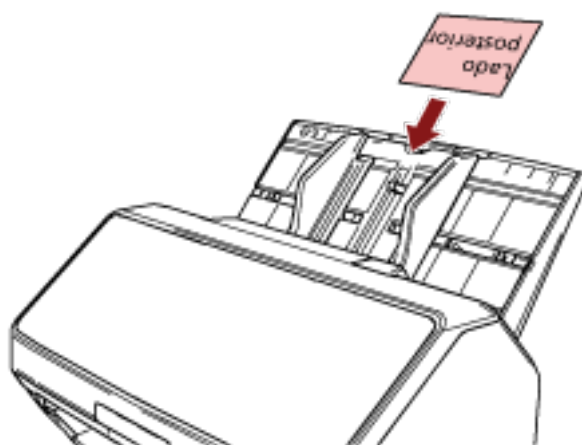

- Se recomienda colocar la tarjeta boca abajo en la bandeja de entrada al ADF (alimentador).
- Puede que las tarjetas rígidas no se alimenten adecuadamente.
- Si hay suciedad en la superficie de la tarjeta, como marcas de grasa (huellas digitales), digitalice después de limpiarla.

- Si se conecta un imprinter, no se pueden digitalizar las tarjetas de plástico.

- **Notas en folletos**

Cuando digitalice folletos, tenga en cuenta en lo siguiente.

- Asegúrese de utilizar un folleto que cumpla las siguientes especificaciones y compruebe si se puede alimentar antes de digitalizarlo.
 - Grosor: 7 mm/0,28 pda. o menos

Cuando digitalice un pasaporte, asegúrese de que cumple también las siguientes especificaciones.

 - Tipo: Conforme con ISO/IEC 7810 ID-3
 - Tamaño: 125 × 88 mm/4,92 × 3,46 pda. (sin abrir)
 - Tamaño: 125 × 176 mm/4,92 × 6,93 pda. (abierto)
- Si el pasaporte tiene páginas adjuntas, como un visado, no podrá alimentarse si el grosor de la página supera los 7 mm.
- Coloque el folleto abierto boca abajo con el borde del lado que tiene más páginas primero para cargarlo en la bandeja de entrada al ADF (alimentador). Si digitaliza un folleto en la dirección incorrecta, es posible que se dañe o que la imagen se muestre alargada en vertical.
- Abra el folleto por completo y cárguelo en la bandeja de entrada al ADF (alimentador). De lo contrario, no podrá cargar el folleto.
- Al digitalizar un folleto, pulse el botón [Manual Feed] para cambiar el modo de alimentación a Alimentación manual.
Si inició una digitalización pero no cambió el modo de alimentación a Alimentación manual, cierre el ADF, ábralo de nuevo y, a continuación, cambie el modo de alimentación a Alimentación manual.
El ajuste para cambiar el modo de alimentación a Alimentación manual también se puede configurar en el controlador del escáner.
- Los rodillos sucios podrían causar errores de alimentación o que la suciedad se adhiera a un folleto.
Limpie los rodillos frecuentemente.
Para obtener detalles acerca de la limpieza, consulte [Cuidado diario \(página 224\)](#).
- Si la cara frontal o posterior del folleto están sucias, por ejemplo, huellas (marcas de grasa), límpiela antes de realizar la digitalización.
- Si no desea que un folleto se ensucie o resulte dañado, utilice el Portador de folletos opcional.
- Para los documentos adjuntos, como una hoja de visado adjuntada a una página (un lado que se va a digitalizar) de un pasaporte abierto, se recomienda usar el portador de folletos opcional.
- Al usar el portador de folletos, configure los ajustes de digitalización para el portador de folletos en el controlador del escáner y realice la digitalización.

Capacidad de apilamiento

El número de hojas que pueden ser cargadas en la bandeja de entrada al ADF (alimentador) es determinado por el tamaño de papel y el gramaje.

Vea el gráfico de abajo.

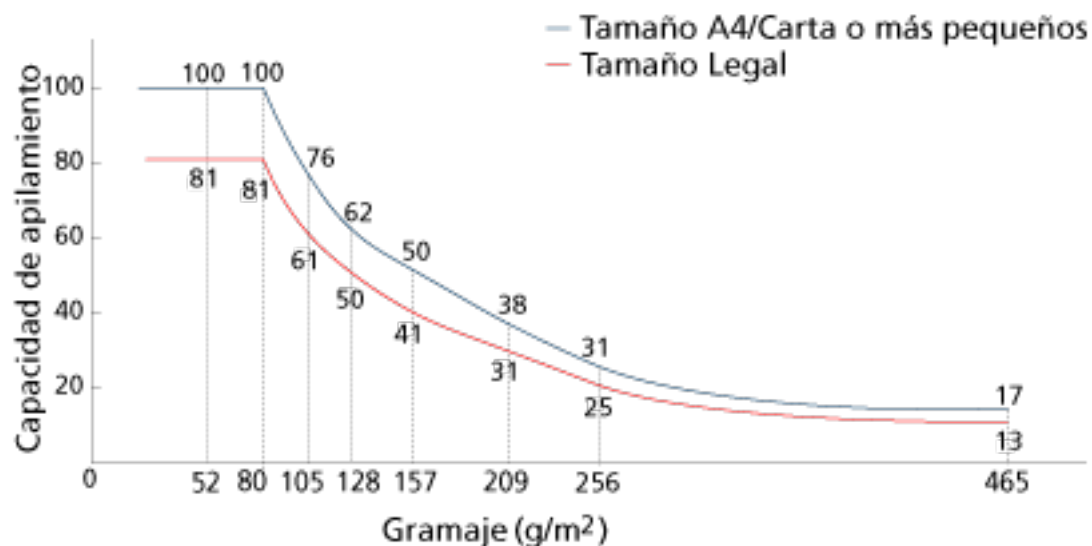

Unidad	g/m ²	lb	kg
Conversión	20	5,3	17
	27	7,2	23
	30	8,0	26
	40	11	34,5
	52	14	45
	64	17	55
	75	20	65
	80	21	69
	105	28	90
	128	34	110
	157	42	135
	209	56	180
	256	68	220
	465	124	400

Áreas que no deben ser perforadas

Puede ocurrir un error si existen agujeros en el área coloreada de rosa claro en la Figura 1. Use la cama plana [fi-8290/fi-8270/fi-8250/fi-8250U] para digitalizar estos documentos.

Fig. 1

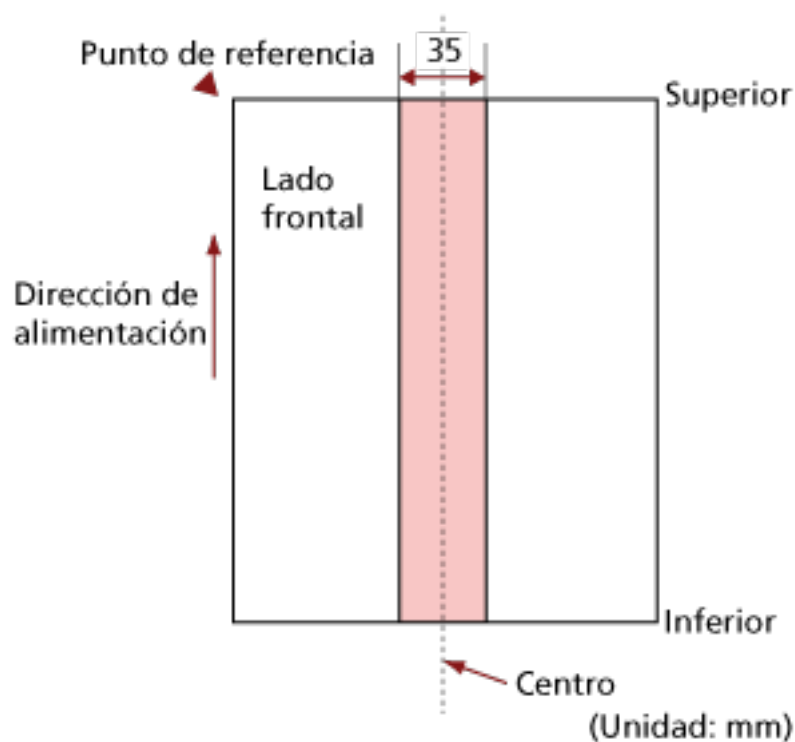

ATENCIÓN

La condición de arriba es usada cuando el documento es colocado en el centro de la anchura del rodillo de recogida.

SUGERENCIA

Si hay agujeros en la columna central de 35 mm de ancho, puede mover el documento hacia la izquierda o derecha para evitar que ocurra un error.

Condiciones necesarias para detectar correctamente documentos superpuestos (alimentación múltiple)

La alimentación múltiple es un error que se produce cuando dos o más hojas se superponen y se cargan a la vez.

Los documentos superpuestos se detectan con un sensor ultrasónico o según la diferencia de longitud de las hojas.

Al cargar documentos, deben cumplirse las siguientes condiciones para que los documentos superpuestos se detecten correctamente.

Detección de documentos superpuestos con el sensor ultrasónico

- Gramaje: 20 a 465 g/m² (5,3 a 124 lb)
- No realice perforaciones dentro de los 35 mm (1,38 pda.) a lo largo de la línea vertical central del documento.
Consulte la figura 1 en [Áreas que no deben ser perforadas \(página 124\)](#).
- No adjunte otros documentos con pegamento u otro adhesivo dentro de los 35 mm (1,38 pda.) a lo largo de la línea vertical central del documento.
Consulte la figura 1 en [Áreas que no deben ser perforadas \(página 124\)](#).

Detección de documentos superpuestos según la diferencia de longitud

- Coloque los documentos de la misma longitud en la bandeja de entrada al ADF (alimentador).
- Variación en las longitudes del documento: igual o inferior a 1%
- No realice perforaciones dentro de los 35 mm (1,38 pda.) a lo largo de la línea vertical central del documento.
Consulte la figura 1 en [Áreas que no deben ser perforadas \(página 124\)](#).

Detección de documentos superpuestos con el sensor ultrasónico y según la diferencia de longitud

- Coloque los documentos de la misma longitud en la bandeja de entrada al ADF (alimentador).
- Gramaje: 20 a 465 g/m² (5,3 a 124 lb)
- Variación en las longitudes del documento: igual o inferior a 1%
- No realice perforaciones dentro de los 35 mm (1,38 pda.) a lo largo de la línea vertical central del documento.
Consulte la figura 1 en [Áreas que no deben ser perforadas \(página 124\)](#).
- No adjunte otros documentos con pegamento u otro adhesivo dentro de los 35 mm (1,38 pda.) a lo largo de la línea vertical central del documento.
Consulte la figura 1 en [Áreas que no deben ser perforadas \(página 124\)](#).

ATENCIÓN

La condición de arriba es usada cuando el documento es colocado en el centro de la anchura del rodillo de recogida.

SUGERENCIA

- Es posible que la precisión de la detección de documentos superpuestos se vea reducida en función del tipo de documento.
No se puede detectar la superposición de los 30 mm (1,18 pda.) superiores de un documento colocado en la dirección de alimentación.
- En el Software Operation Panel, puede especificar una zona para que no se detecte la superposición de documentos dentro del área indicada en la imagen 1 de [Áreas que no deben ser perforadas \(página 124\)](#).
Para obtener detalles, consulte [Ajustes relacionados con la detección de documentos superpuestos \(alimentación múltiple\) \(página 399\)](#).
- Cuando [Modo estándar] está seleccionado para [Función de alimentación múltiple inteligente], no se detecta la superposición en el caso de papeles (80 mm (3,15 pda.) o menos en la dirección de alimentación) adjuntos a documentos (como una nota adhesiva).

Condiciones para la digitalización de lotes mezclados

Las siguientes condiciones aplican cuando digitaliza un lote de documentos mezclados de diferentes gramajes/coeficientes de fricción/tamaños.

Primero, asegúrese de hacer una prueba con unas cuantas hojas para verificar si un lote de documentos mezclados puede digitalizarse.

Para obtener detalles acerca de la digitalización, consulte [Digitalización de documentos de diferentes anchuras \(página 180\)](#).

Dirección del papel

Alinee la dirección de la fibra del papel con la dirección de alimentación.

Gramaje (grosor)

Cuando se digitalizan documentos con distinto grosor de papel en el mismo lote, mantenga el grosor del papel dentro del rango siguiente:

27 a 413 g/m² (7,2 a 110 lb)

Coefficiente de fricción

Se recomienda utilizar la misma marca de papel del mismo fabricante para los documentos.

Cuando mezcla papeles de diferentes fabricantes/marcas en los documentos que desea digitalizar, afecta el rendimiento de alimentación a medida que aumenta la diferencia en el coeficiente de fricción.

Se recomienda la siguiente coeficiente de fricción:

0,35 a 0,60 (valor referente de la coeficiente de fricción en papel)

Posición del documento

Cargue todos los documentos cubriendo la anchura del rodillo de recogida (aprox. 39 mm/1,54 pda. de anchura).

Consulte las [Combinaciones de los tamaños papel estándar en un lote mezclado \(página 129\)](#) en [Tamaño de papel \(página 129\)](#) para ver las normas de la digitalización de lotes mixtos.

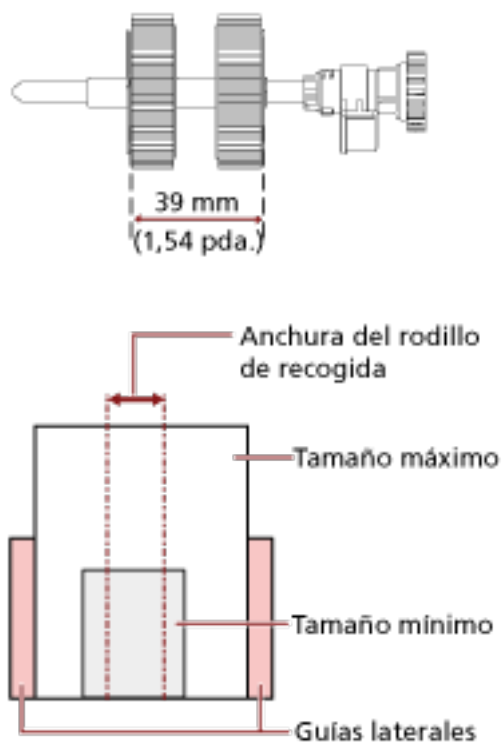

SUGERENCIA

Cuando el documento más pequeño cubra la anchura del rodillo de recogida, aunque se cargue hacia un lado como se muestra en la siguiente imagen, coloque los documentos alineados en el mismo lado. De ese modo, evitará que los documentos se tuerzan durante la alimentación.

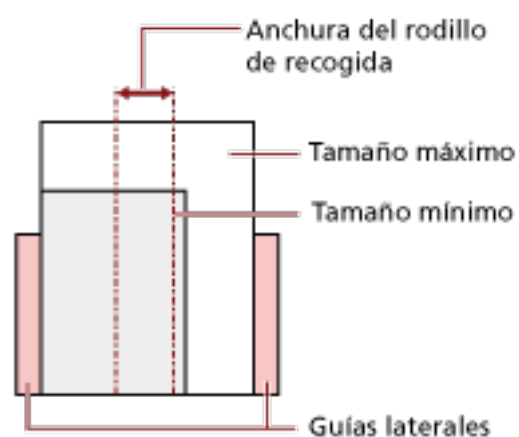

Tamaño de papel

Cuando digitaliza un lote mezclado de documentos de diferentes tamaños, tenga en cuenta que al no alimentar los documentos rectamente podrían ocurrir problemas tales como atascos de papel o pérdidas de alguna parte de la imagen.

Se recomienda que compruebe las imágenes escaneadas si los documentos se torcieron durante la alimentación.

ATENCIÓN

- Cuando digitaliza un lote de documentos mezclados con diferentes tamaños, es más fácil que ocurran torceduras debido a que las guías laterales no encajan todas las hojas.
- No seleccione el método de detección por longitud del documento cuando digitalice un lote mixto de documentos con longitudes diferentes y se detecten documentos superpuestos.

Combinaciones de los tamaños papel estándar en un lote mezclado

Consulte la tabla de abajo como norma del intervalo disponible para la digitalización de lote mezclado.

Tamaño de documento Anchura (mm) (*1)		Tamaño máximo										
		LTR (V) A3-CS	A4 (V) A5 (H)	B5 (V) B6 (H)	A5 (V) A6 (H)	B6 (V) B7 (H)	A6 (V) A7 (H)	B7 (V) B8 (H)	A7 (V) A8 (H)	B8 (V)	A8 (V)	
		216	210	182	149	129	105	91	74.3	64.3	52.5	
Mínimo tamaño	LTR (V) A3-CS	216										
	A4 (V) A5 (H)	210										
	B5 (V) B6 (H)	182										
	A5 (V) A6 (H)	149										
	B6 (V) B7 (H)	129										
	A6 (V) A7 (H)	105										
	B7 (V) B8 (H)	91										
	A7 (V) A8 (H)	74.3										
	B8 (V)	64.3										
	A8 (V)	52.5										

 Intervalo disponible

CRT: Tamaño Carta

A3-CS: Portador de hojas

- *1: La siguiente ilustración muestra cómo colocar los documentos más anchos y más estrechos en el lote entre las guías laterales.

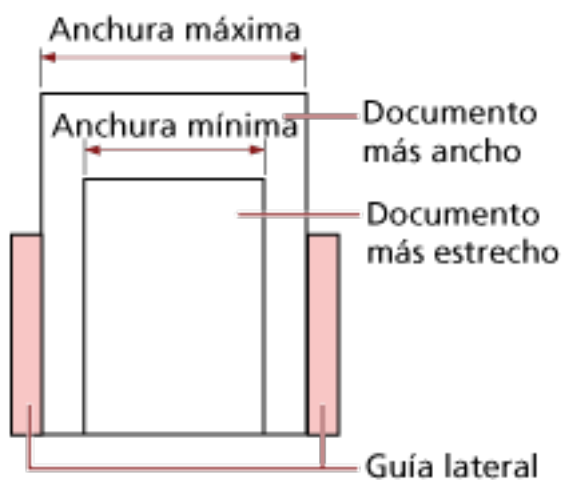

ATENCIÓN

Los documentos de tamaño B8 (vertical) y A8 (vertical) no pueden mezclarse con documentos de otros tamaños en un mismo lote.

Documentos que no se pueden digitalizar en un lote mezclado

Los siguientes tipos de documentos no pueden ser mezclados en el mismo lote:

- Papeles autocopiativo
- Papel bond
- Documentos perforados
- Papel termal
- Papel carbón (papel que tiene una hoja carbón pegada en el lado posterior)
- Transparencias
- Papel de calco

Condiciones para la detección automática del tamaño de papel

[Detección Automática para Tamaño de Página] no estará disponible para el siguiente tipo de documentos:

- Documentos no rectangulares

Es posible que [Detección Automática para Tamaño de Página] no funcione con los siguientes tipos de documentos:

- Papel fino (52 g/m² [14 lb] o menos)
- Documentos blancos con bordes lustrosos
- Documentos con bordes oscuros (grises)

Condiciones para el uso del portador de hojas

● Tamaño de papel

Puede digitalizar los siguientes tamaños de papel:

- Portador de hojas (216 × 297 mm)
- A3 (297 × 420 mm) (*1)
- A4 (210 × 297 mm)
- A5 (148 × 210 mm)
- A6 (105 × 148 mm)
- B4 (257 × 364 mm) (*1)
- B5 (182 × 257 mm)
- B6 (128 × 182 mm)
- Tarjeta de visita (51 × 89 mm) (*2)
- Letter (8.5 × 11 in./216 × 279.4 mm)
- Double Letter (11 × 17 in./279.4 × 431.8 mm) (*1)
- Tamaño personalizado
 - Ancho
25,4 a 431,8 mm (1 a 17 pda.) (*1)
 - Longitud
25,4 a 297 mm (1 a 11,69 pda.)

*1:Para documentos con un ancho mayor que 216 mm (8,5 pda.), dóblelos por la mitad para digitalizarlos.

*2:Disponible cuando se digitaliza con PaperStream IP (ISIS) fi-8000 Series.

● Condiciones de los documentos

Tipo de documento

A continuación se detallan los tipos de documento (tipos de papel):

- Papel de oficina estándar
- Documentos más grandes de que el tamaño A4/Carta
- Documentos que se pueden dañar fácilmente, como fotografías
- Documentos que podrían provocar atascos, como recortes

Gramaje (grosor)

Es posible digitalizar documentos con el siguiente gramaje:

- Hasta 209 g/m² (56 lb)

Es posible digitalizar documentos con el siguiente gramaje si se doblan a la mitad:

- Hasta 105 g/m² (28 lb)

Precauciones

Tome nota de lo siguiente:

- Al utilizar el portador de hojas
 - Es posible cargar hasta tres portadores de hojas a la vez.
 - Según la aplicación de digitalización de imágenes, es posible que la memoria sea insuficiente para realizar una digitalización de [Doble página] con el portador de hojas en alta resolución.
En este caso, especifique una resolución inferior e intente digitalizar de nuevo.
 - No escriba, coloree, manche o corte el extremo con un patrón en blanco y negro en el portador de hojas.
De lo contrario, es posible que el portador de hojas no se reconozca correctamente.
 - No cargue el portador de hojas al revés.
De lo contrario, puede producirse un atasco de papel y dañarse el portador de hojas y el documento que esté en el interior.
 - A medida que vaya utilizando el portador de hojas, la suciedad y el polvo se acumularán en la superficie y en el interior.
Límpielo con regularidad porque podría provocar problemas relacionados con la digitalización o afectar a los resultados de la digitalización.
Para obtener detalles, consulte [Limpieza del \(Portador de\) hojas \(página 241\)](#).
Si no se resuelve el problema, sustituya el portador de hojas.
 - No doble ni tire del portador de hojas.
 - No utilice el portador de hojas si presenta daños.
De lo contrario, puede provocar daños o que el escáner funcione incorrectamente.
 - No deslice el dedo por el borde del portador de hojas.
De lo contrario, podría hacerse un corte.
 - Si se producen atascos de papel de forma habitual, alimente aproximadamente 50 hojas de papel PPC (papel reciclado) antes de digitalizar con el portador de hojas.
El papel PPC puede estar en blanco o impreso.
 - Los atascos de papel se pueden producir cuando se colocan varios documentos de tamaño pequeño (como fotos o postales) en el portador de hojas para su digitalización.
Se recomienda colocar solo un documento a la vez en el portador de hojas.
 - No coloque libretos (como pasaportes) en el portador de hojas para digitalizarlos.
Si lo hace podría provocar un atasco de papel.
- Al almacenar el portador de hojas
 - No deje ningún documento dentro del portador de hojas durante un periodo prolongado de tiempo.
De lo contrario, es posible que la tinta del documento se transfiera al portador de hojas.

- No deje el portador de hojas en lugares con altas temperaturas; por ejemplo, bajo la luz solar directa o cerca de un aparato de calefacción durante un periodo prolongado de tiempo.

Tampoco utilice el portador de hojas en esos entornos.

De lo contrario, puede deformarse.

- Para evitar la deformación, coloque el portador de hojas en una superficie plana sin que haya ningún peso sobre ella.

Condiciones para utilizar el portador de fotos

● Tamaño de papel

Puede digitalizar los siguientes tamaños de papel:

- Portador de fotos (178×127 mm)
- A6 (105 × 148 mm)
- Tarjeta de visita (51 × 89 mm) (*1)
- Tamaño personalizado
 - Ancho
25,4 a 178 mm (1 a 7 pda.)
 - Longitud
25,4 a 127 mm (1 a 5 pda.)

*1: Disponible cuando se digitaliza con PaperStream IP (ISIS) fi-8000 Series.

● Condiciones de los documentos

Tipo de documento

A continuación se detallan los tipos de documento (tipos de papel):

- Documentos que se pueden dañar fácilmente, como fotografías
- Documentos que podrían provocar atascos, como recortes

Gramaje (grosor)

Es posible digitalizar documentos con el siguiente gramaje:

- Hasta 209 g/m² (56 lb)

Precauciones

Tome nota de lo siguiente:

- Al utilizar el portador de fotos
 - Es posible cargar hasta tres portadores de fotos a la vez.
 - No escriba, coloree, manche o corte el extremo con un patrón en blanco y negro en el portador de fotos.
De lo contrario, es posible que el portador de fotos no se reconozca correctamente.
 - No cargue el portador de fotos al revés.
De lo contrario, puede producirse un atasco de papel y dañarse el portador de fotos y el documento que esté en el interior.
 - A medida que vaya utilizando el portador de fotos, la suciedad y el polvo se acumularán en la superficie y en el interior.
Límpielo con regularidad porque podría provocar problemas relacionados con la digitalización o afectar a los resultados de la digitalización.
Para obtener detalles, consulte [Limpieza del \(Portador de\) hojas \(página 241\)](#).

- Si no se resuelve el problema, sustituya el portador de fotos.
- No doble ni tire del portador de fotos.
 - No utilice el portador de fotos si presenta daños.
De lo contrario, puede provocar daños o que el escáner funcione incorrectamente.
 - No deslice el dedo por el borde del portador de fotos.
De lo contrario, podría hacerse un corte.
 - Si se producen atascos de papel de forma habitual, alimente aproximadamente 50 hojas de papel PPC (papel reciclado) antes de digitalizar con el portador de fotos.
El papel PPC puede estar en blanco o impreso.
 - Aunque se haya activado el ajuste para una imagen de doble página en el controlador del escáner, solo se reproducirá la imagen de la cara frontal.
 - No coloque libretos (como pasaportes) en el portador de fotos para digitalizarlos.
Si lo hace podría provocar un atasco de papel.
- Al almacenar el portador de fotos
 - No deje ningún documento dentro del portador de fotos durante un periodo prolongado de tiempo.
De lo contrario, es posible que la tinta del documento se transfiera al portador de fotos.
 - No deje el portador de fotos en lugares con altas temperaturas; por ejemplo, bajo la luz solar directa o cerca de un aparato de calefacción durante un periodo prolongado de tiempo.
Tampoco utilice el portador de fotos en esos entornos.
De lo contrario, podría deformarse.
 - Para evitar que esto ocurra, coloque el portador de fotos en una superficie plana sin que haya ningún peso sobre él.

Condiciones para utilizar el portador de folletos

● Tamaño de papel

Puede digitalizar los siguientes tamaños de papel:

- Portador de folletos (150 × 195 mm)
- Pasaporte (88 × 125 mm)
- Cartilla (87 × 140 mm)
- Tamaño personalizado
 - Ancho
25,4 a 150 mm (1 a 5,9 pda.)
 - Longitud
25,4 a 195 mm (1 a 7,67 pda.)

● Condiciones de los documentos

Tipo de documento

A continuación se detallan los tipos de documento (tipos de papel):

- Folleto

Gramaje (grosor)

Es posible digitalizar documentos con el siguiente gramaje:

- 7 mm o menos (incluido el grosor del portador de folletos)

Precauciones

Tome nota de lo siguiente:

- Al utilizar el portador de folletos
 - No se puede cargar más de un portador de folletos a la vez.
 - No escriba, coloree, manche o corte el extremo con un patrón en blanco y negro en el portador de folletos.
De lo contrario, es posible que el portador de folletos no se reconozca correctamente.
 - A medida que vaya utilizando el portador de folletos, la suciedad y el polvo se acumularán en la superficie y en el interior.
Límpielo con regularidad porque podría provocar problemas relacionados con la digitalización o afectar a los resultados de la digitalización.
Para obtener detalles, consulte [Limpieza del \(Portador de\) hojas \(página 241\)](#).
Si no se resuelve el problema, sustituya el portador de folletos.
 - No doble ni tire del portador de folletos.
 - No utilice el portador de folletos si presenta daños.
De lo contrario, puede provocar daños o que el escáner funcione incorrectamente.
 - No deslice el dedo por el borde del portador de folletos.

De lo contrario, podría hacerse un corte.

- Si se producen atascos de papel de forma habitual, alimente aproximadamente 50 hojas de papel PPC (papel reciclado) antes de digitalizar con el portador de folletos.
El papel PPC puede estar en blanco o impreso.

- Aunque se haya activado el ajuste para una imagen de doble página en el controlador del escáner, solo se reproducirá la imagen de la cara frontal.

- Al almacenar el portador de folletos

- No deje ningún documento dentro del portador de folletos durante un periodo prolongado de tiempo.

De lo contrario, es posible que la tinta del documento se transfiera al portador de folletos.

- No deje el portador de folletos en lugares con altas temperaturas; por ejemplo, bajo la luz solar directa o cerca de un aparato de calefacción durante un periodo prolongado de tiempo.

Tampoco utilice el portador de folletos en esos entornos.

De lo contrario, podría deformarse.

- Para evitar que esto ocurra, coloque el portador de folletos en una superficie plana sin que haya ningún peso sobre él.

Cómo usar el panel del operador [fi-8190/ fi-8290/fi-8170/fi-8270]

En esta sección se explica cómo usar el panel del operador.

Descripción general del panel del operador

El panel del operador está compuesto por un LCD y botones.

Nombres y funciones del panel del operador

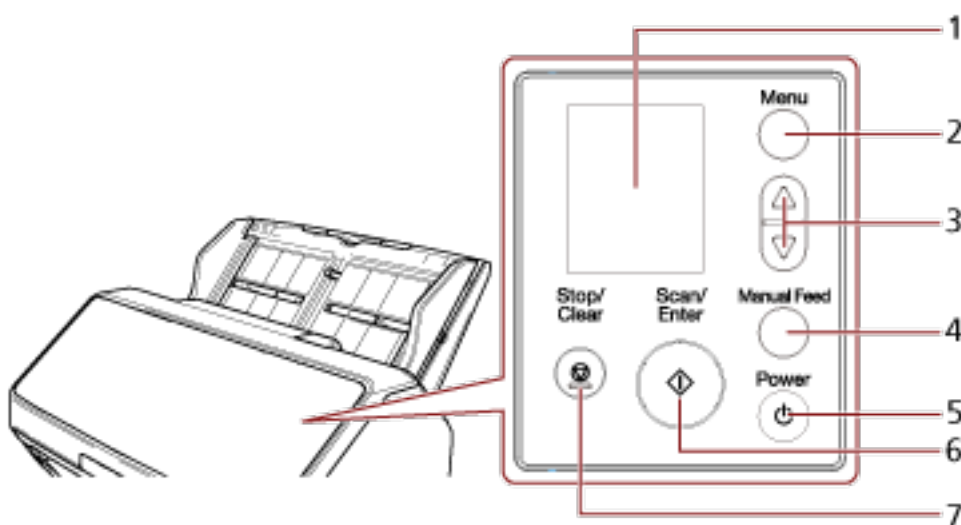

N.º	Nombre	Función
1	LCD	Muestra el estado del escáner y el menú usado para configurar los ajustes de las operaciones del escáner. Cuando el escáner entra en modo de ahorro de energía, el LCD se apaga.
2	Botón [Menu]	Muestra el menú usado para configurar los ajustes de las operaciones del escáner en el LCD. Este botón también permite cambiar de operación durante la digitalización.
3	Botón [Δ]/[∇]	Estos botones permiten mover el cursor, desplazarse hacia arriba/abajo y establecer un número en la pantalla LCD.
4	Botón [Manual Feed] (*1)	Cambia el modo de alimentación a Alimentación manual antes de realizar una digitalización. Tras finalizar la digitalización, se borra Alimentación manual.

N.º	Nombre	Función
		El ajuste para cambiar el modo de alimentación a Alimentación manual también se puede configurar en el controlador del escáner.
5	Botón [Power]	Enciende/apaga el escáner.
6	Botón [Scan/Enter]	<p>Inicia la digitalización.</p> <p>Al pulsar este botón durante la digitalización, se pausa la digitalización.</p> <p>Este botón también sirve para expulsar un documento o configurar los ajustes para las operaciones del escáner en el LCD.</p> <p>Se enciende en verde cuando el escáner está encendido.</p> <p>Parpadea en verde cuando el escáner entra en modo de ahorro de energía.</p> <p>Parpadea en verde tres veces cuando el modo de alimentación cambia a Alimentación manual.</p>
7	Botón [Stop/Clear]	<p>Detiene la digitalización.</p> <p>Este botón también permite borrar un mensaje de error de la pantalla LCD, volver a la pantalla anterior mientras se está configurando el escáner y reiniciar el contador (si se pulsa durante tres segundos o más).</p>

*1:Para obtener información sobre cómo digitalizar documentos con el botón [Manual Feed], consulte lo siguiente.

- [Digitalización de documentos doblados a la mitad \(página 186\)](#)
- [Digitalización de documentos como sobres o papel de transferencia multicapa \(página 190\)](#)
- [Digitalizar pasaportes \(página 193\)](#)
- [Alimentación manual de los documentos \(página 209\)](#)

ATENCIÓN

No use el panel del operador mientras está ejecutando el Software Operation Panel.

SUGERENCIA

Para obtener información sobre cómo utilizar el panel del operador al utilizar PaperStream NX Manager, consulte [Procesar un trabajo \(con PaperStream NX Manager\) \[fi-8190/fi-8290/fi-8170/fi-8270\] \(página 106\)](#).

Indicaciones en el LCD

Indicación	Descripción
	<p>Esta pantalla se muestra durante el proceso de inicialización.</p>
 <p>Diagram labels: Título (Listo), Contador (Total: 0, Scans: 0), Indicador (M, F00)</p>	<p>Listo para iniciar la digitalización. Indica que la inicialización ha terminado correctamente.</p> <p>Para obtener detalles sobre los indicadores, consulte Descripción del indicador (página 144).</p>
 <p>Diagram labels: Título (Menú de ajustes), Ítems (1:Información, 2:Velocidad d, 3:Limpieza, 4:Impresión d)</p>	<p>Esta pantalla se muestra para configurar los ajustes de las operaciones del escáner. Al pulsar en el botón [Menu] mientras se muestra la pantalla [Listo], aparece la pantalla [Menú de ajustes].</p> <p>En el Menú de ajustes se pueden configurar varios ajustes de operaciones tras la digitalización.</p> <p>Para obtener detalles sobre la pantalla Menú de ajustes, consulte Cómo usar el Menú de ajustes (página 147).</p>

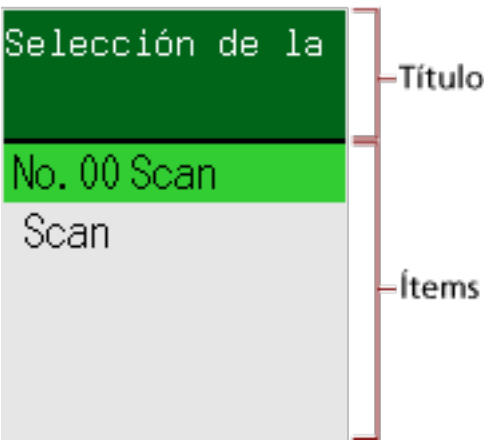
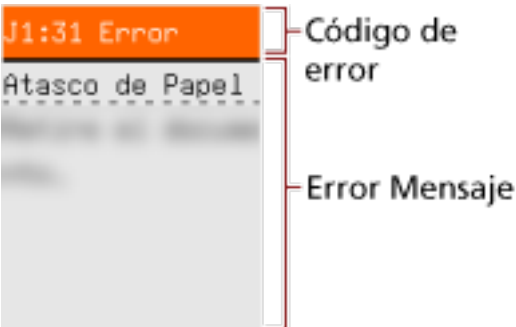
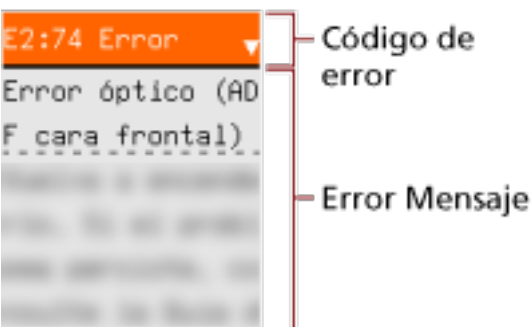
Indicación	Descripción
	<p>Esta pantalla sirve para seleccionar una acción que se realizará al iniciar una digitalización al pulsar el botón [Scan/Enter].</p> <p>Seleccione una acción cuando configure un botón del ordenador para que inicie una aplicación de digitalización de imágenes.</p> <p>Al pulsar el botón [Δ]/[∇] en la pantalla [Listo], se muestra la pantalla [Selección de la función].</p> <p>Si usa Selección de la función, puede configurar una aplicación de digitalización de imágenes para que se inicie al pulsar el botón [Scan/Enter] en la pantalla [Listo]. Para obtener detalles sobre la pantalla Selección de la función, consulte Cómo usar Selección de la función (página 173).</p>
	<p>Esta pantalla se muestra cuando se produce un error durante la digitalización. Se muestra un código de error que empieza con la letra "J", "M" o "U".</p> <p>Para obtener detalles acerca de los errores, consulte Errores (página 259).</p> <p>Puede borrar el error que se muestra pulsando el botón [Stop/Clear].</p> <p>En el caso de un error de atasco de papel, el mensaje desaparece transcurrido cierto tiempo si no hay documentos en el escáner (estado [Listo]).</p>
	<p>Esta pantalla se muestra cuando se produce un error en el propio escáner. Se muestran códigos de error que empiezan con la letra "A", "C", "E", "F", "H", "L" o "M".</p> <p>Para obtener detalles acerca de los errores, consulte Errores (página 259).</p> <p>Cuando se muestre esta pantalla, apague el escáner y enciéndalo de nuevo.</p> <p>Si el problema continúa, tome nota del código de error, compruebe cada elemento en Antes de ponerse en contacto con el proveedor de servicios del escáner (página</p>

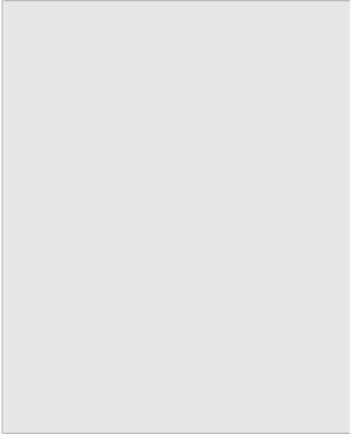
Indicación	Descripción
	<p>350) y, después, póngase en contacto con el distribuidor/proveedor al que compró este producto. Consulte la información de contacto en la lista de contactos (si se suministró con este producto) o consulte la sección Contactos para obtener más información en las Precauciones de seguridad de este producto y realice una consulta.</p>
	<p>Si el escáner no se utiliza durante el tiempo establecido para el intervalo de suspensión, cambia al modo de ahorro de energía.</p> <p>Pulse cualquier botón del escáner (excepto el botón [Power]) para reanudar desde el modo de ahorro de energía.</p>

Descripción del indicador

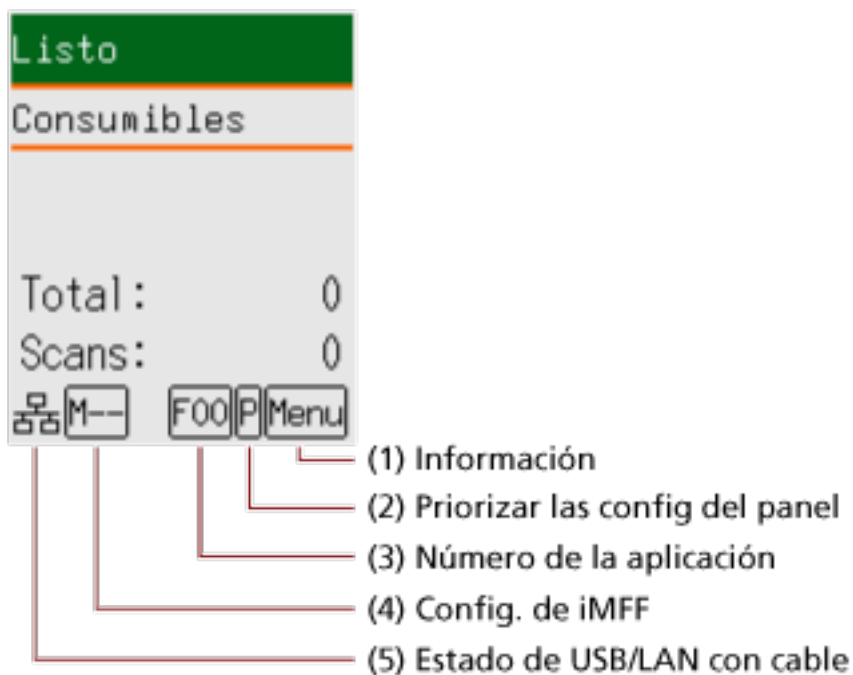

(1) Información

Menu parpadea cuando hay un mensaje para el reemplazo de consumibles/limpieza/limpieza del vidrio/mantenimiento regular.

[Consumibles], [Limpieza], [Limpie el vidrio] o [Mantenimiento] también parpadea en la segunda línea en la pantalla [Listo].

Pulse el botón [Menu] y seleccione [Información].

Para obtener instrucciones sobre cuándo parpadea **Menu**, consulte [Cómo usar el Menú de ajustes \(página 147\)](#).

(2) Priorizar las config del panel

P se muestra cuando las configuraciones del panel del operador se priorizan sobre las configuraciones de Software Operation Panel.

Para obtener detalles, consulte [Cómo usar el Menú de ajustes \(página 147\)](#).

(3) Número de aplicación

Muestra el número de aplicación que desea que se inicie al pulsar el botón [Scan/Enter] mientras se muestra la pantalla [Listo].



Para obtener detalles, consulte [Cómo usar Selección de la función \(página 173\)](#).

SUGERENCIA

El número de la aplicación no aparece cuando el escáner funciona con PaperStream NX Manager.

(4) Config. de iMFF

Muestra la config. de iMFF como sigue:

Icono	Modo de funcionamiento
-	Modo estándar
	Modo manual
	Modo automático 1
	Modo automático 2

No hay icono para [Modo estándar].

En Modo manual,  se muestra en todo momento.

En Modo automático 1 y Modo automático 2, se muestra el número de patrones de superposición memorizados.

El número de patrones de superposición que se pueden memorizar depende del modo de funcionamiento que se describe a continuación:

- Para Modo automático 1

Se pueden memorizar hasta 32 hojas de patrones de superposición (con un máximo de 4 patrones de superposición por hoja).

Una vez memorizados los patrones de superposición de 32 hojas, los patrones memorizados se sobrescribirán con los patrones recién detectados, empezando a partir de la primera hoja memorizada.

Sin embargo, al apagar el escáner y volver a encenderlo, el número de patrones de superposición memorizados depende de la configuración de [Recordar patrones de superposición al apagar] en Software Operation Panel.

Para obtener detalles, consulte [Configuración para ignorar determinados patrones de superposición \[Función de alimentación múltiple inteligente\] \(página 408\)](#).

SUGERENCIA





Si quiere que el escáner memorice cinco o más patrón de superposición para un documento, escanee los documentos una vez para que el escáner memorice los patrones de superposición. Después, vuelva a escanearlos para que el escáner memorice los nuevos patrones de superposición para que los patrones de superposición que se acaban de memorizar no se detecten como superpuestos en el siguiente escaneado.

- Para Modo automático 2

Solo se puede memorizar un patrón de superposición en este modo de funcionamiento. Para obtener detalles sobre la configuración de iMFF, consulte [Cómo usar el Menú de ajustes \(página 147\)](#).

(5) Estado de USB/LAN con cable

El estado de USB/LAN con cable se muestra del modo siguiente.

Icono	Estado de conexión a través de un cable USB	Estado de conexión a través de un cable de LAN (* 1)	Configuración de función de red (*2)
	Conectado	Conectado	Habilitar
	Conectado	Conectado	Deshabilitar
	Conectado	No conectado	Deshabilitar
	Conectado	No conectado	Habilitar
	No conectado	Conectado	Habilitar
	No conectado	No conectado	Habilitar
Ningun o	No conectado	Conectado	Deshabilitar
	No conectado	No conectado	Deshabilitar

*1: Si no se realiza ninguna comunicación aunque la LAN con cable esté conectada, se considera como "No conectado".

*2: Cuando la función de red está deshabilitada, el estado de la LAN con cable no se muestra. Para obtener información sobre cómo ajustar la configuración de la red, consulte [Configuración para usar el escáner solamente mediante conexión USB \[Función de red\] \[fi-8190/fi-8290/fi-8170/fi-8270/fi-8150/fi-8250\] \(página 416\)](#).

Cómo usar el Menú de ajustes

En esta sección se explica el Menú de ajustes.

Al pulsar en el botón [Menu] mientras se muestra la pantalla [Listo], aparece la pantalla [Menú de ajustes].

En el Menú de ajustes se pueden configurar varios ajustes de operaciones tras la digitalización. Hay dos menús en la pantalla [Menú de ajustes].

- Menú de usuario

Permite configurar los ajustes básicos para realizar operaciones con el escáner y usar el panel del operador.

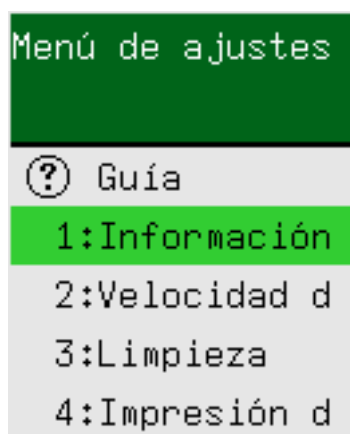

- Menú de administrador

Permite configurar los ajustes avanzados para realizar operaciones con el escáner y usar el panel del operador.

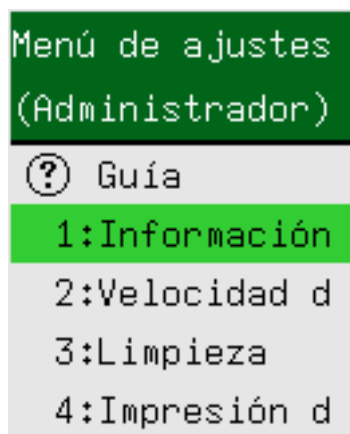

Para cambiar entre los menús, pulse al mismo tiempo los botones [Δ] y [∇] durante tres segundos o más mientras se muestra la pantalla [Menú de ajustes].

Cuando el escáner está apagado, el menú cambia al menú de usuario.

En esta sección se explica cómo usar el Menú de ajustes del panel del operador según las siguientes categorías.

Operación	Descripción	Ítem de configuración	Menú de usuario	Menú de administrador
			○: Disponible —: No disponible	
Comprobar los contenidos de guía	Puede comprobar cómo reiniciar el contador de páginas. Para obtener detalles, consulte Comprobar los contenidos de guía (página 151) .	Guía	○	○
Comprobar la información	 parpadea en el LCD cuando hay un mensaje para el reemplazo de consumibles/limpieza/limpieza el vidrio/mantenimiento regular. Lea el mensaje y realice las acciones necesarias. Para obtener detalles, consulte Comprobar la información (página 153) .	Información	○	○
Comprobar la información del escáner	Puede comprobar información del escáner, como el nombre de escáner y la información de red. Para obtener detalles, consulte Comprobar la información del escáner (página 155) .	1: Información del escáner	○	○
Configuración operativa del escáner	Permite configurar varios ajustes para realizar operaciones con el escáner y usar el panel del operador. También permite comprobar la certificación. Para obtener detalles, consulte Configuración de operaciones del escáner (página 157) .	2: Velocidad de recogida	○	○
		6: Idioma	○	○
		7: Brillo	○	○
		8: Verificar la velocidad de parpadeo	○	○
		9: Velocidad de desplazamiento del LCD	○	○
		10: Modo de alimentación de baja velocidad	○	○
		11: Modo ECO	○	○

Operación	Descripción	Ítem de configuración	Menú de usuario	Menú de administrador
			○: Disponible —: No disponible	
		12: Certificación	○	○
		14: Config. de iMFF	—	○
		15: N° de intentos de alimentación	—	○
		16: Configuración de alimentación Manual/Continua	—	○
		17: Tiempo para la alim. manual	—	○
		18: Protección del papel	—	○
		19: Detección de raya vertical	—	○
		20: Priorizar las config del panel	—	○
		21: Inicializar Panel del ope.	—	○
		22: Ahorro de energía	—	○
		23: Hora de apagar	—	○
		24: Pre-recogida	—	○
		25: USB	—	○
Limpiar el escáner	Puede limpiar el escáner usando una hoja limpiadora, una toallita de limpieza, o ambas. Para obtener detalles, consulte Cuidado diario (página 224) .	3: Limpieza	○	○
Impresión de prueba para el imprinter	Puede realizar una impresión de prueba cuando el imprinter esté instalado. Para obtener detalles, consulte la Guía del usuario del imprinter fi-819PRB.	4: Impresión de prueba	○	○

Operación	Descripción	Ítem de configuración	Menú de usuario	Menú de administrador
			○: Disponible —: No disponible	
Comprobar y reiniciar los contadores de los consumibles	Puede comprobar el ciclo de reemplazo de los consumibles y la cuenta total de páginas. También puede reiniciar el contador después de reemplazar los consumibles o realizar una limpieza. Para obtener detalles, consulte Comprobar y reiniciar los contadores de los consumibles (página 159) .	5: Contadores de los consumibles	○	○
Contar documentos	Puede contar la cantidad de hojas digitalizadas. Para obtener detalles, consulte Contador de documentos (página 161) .	13: Modo contador de documentos	○	○

Comprobar los contenidos de guía

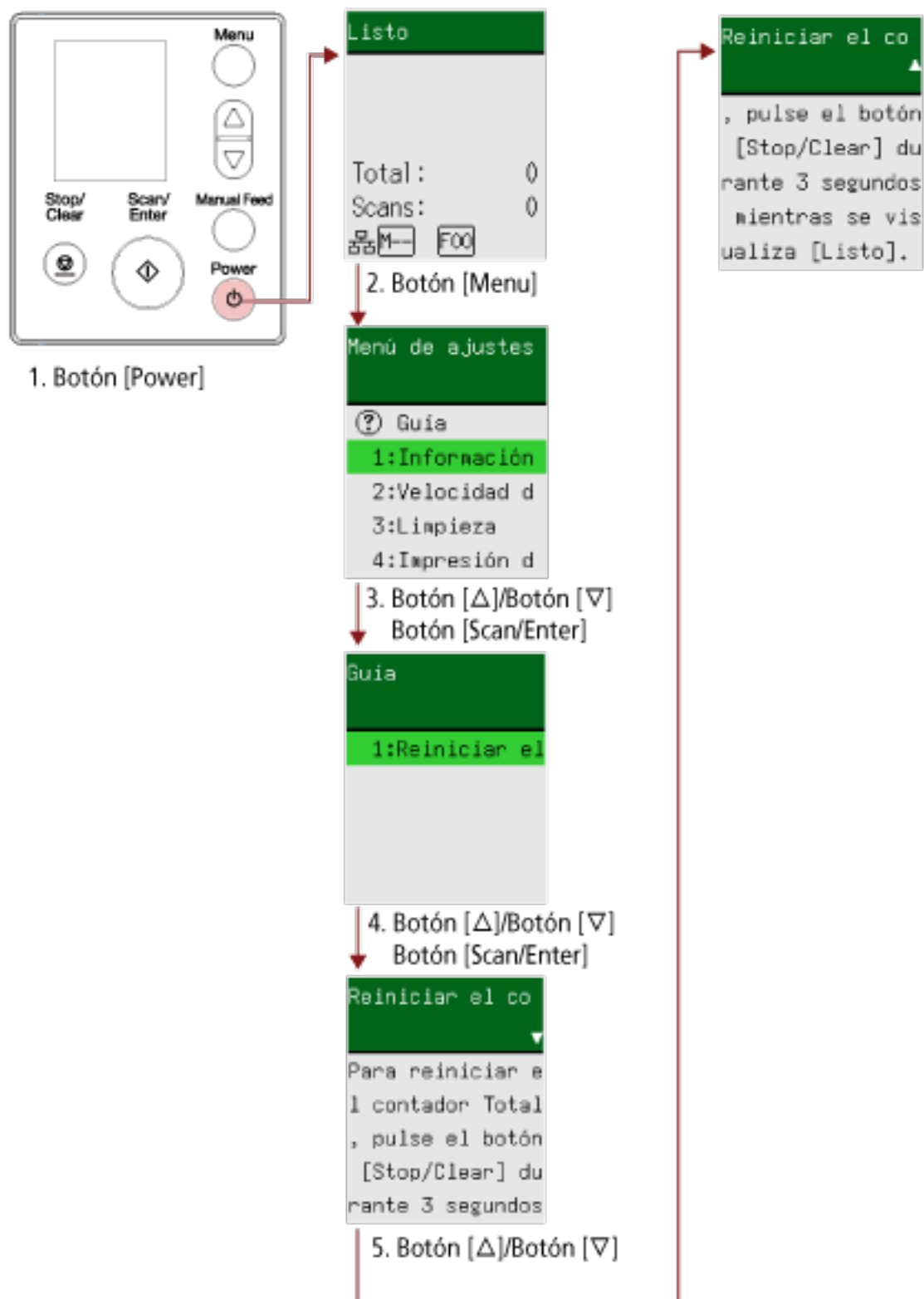

- 1 Pulse el botón [Power] del escáner.
Se muestra la pantalla [Listo] en el LCD.

2 Pulse el botón [Menu].

Se muestra la pantalla [Menú de ajustes] en el LCD.

3 Pulse el botón [Δ]/ [∇] para seleccionar [3: Guía] y luego pulse el botón [Scan/Enter].

Se muestra la pantalla [Guía] en el LCD.

4 Pulse el botón [Δ]/ [∇] para seleccionar [1: Reiniciar el contador] y pulse el botón [Scan/Enter].

Se muestra la pantalla [Reiniciar el contador] en el LCD.

5 Pulse el botón [Δ]/ [∇] y compruebe el contenido de guía.

Puede comprobar cómo reiniciar el contador de páginas.

Comprobar la información

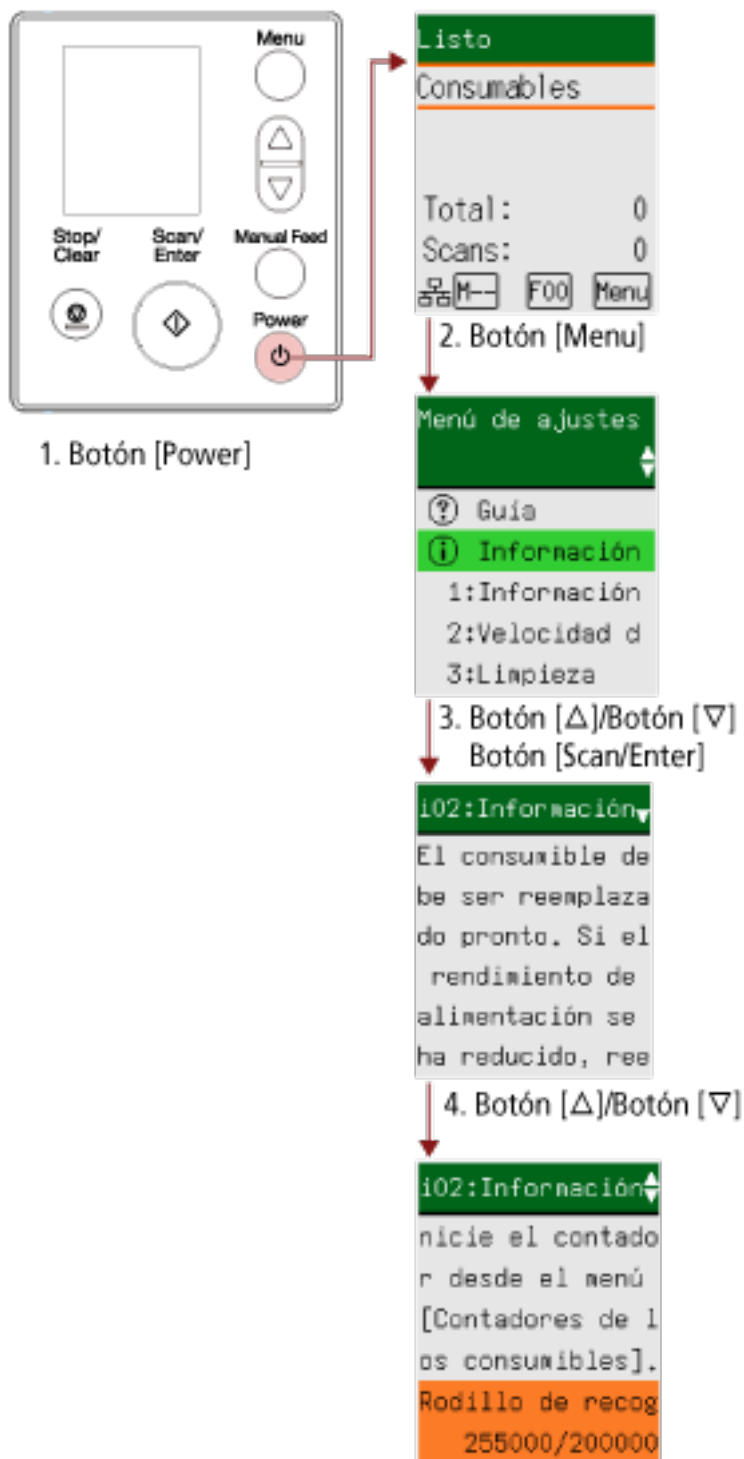

- 1 Pulse el botón [Power] del escáner.
Se muestra la pantalla [Listo] en el LCD.
- 2 Pulse el botón [Menu].
Se muestra la pantalla [Menú de ajustes] en el LCD.

3 Pulse el botón [\triangle]/[∇] para seleccionar [Información] y pulse el botón [Scan/Enter].

Se muestra la pantalla [Información] en el LCD.

ATENCIÓN

[Información] se puede seleccionar solamente cuando hay un mensaje para el reemplazo de consumibles/limpieza/limpieza el vidrio/mantenimiento regular.

4 Pulse el botón [\triangle]/[∇] y compruebe el contenido de la información.

Puede verificar los mensajes de reemplazo de los consumibles/limpieza/limpieza del vidrio/mantenimiento.

Cuando se muestra un mensaje de reemplazo de consumibles o de limpieza, se resalta el contador correspondiente que requiere el reemplazo de consumibles o limpieza.

Los contadores aparecerán resaltados cuando:

- El recuento de páginas después del reemplazo de consumible llega al 95% del valor configurado en [Especificar el ciclo de reemplazo de consumibles \[Valor para el ciclo de reemplazo\] \(página 378\)](#) en Software Operation Panel. (Para los contadores de rodillo de freno/rodillo de recogida)
- El recuento de páginas después de la limpieza llega al valor configurado en [Ciclo de limpieza del escáner \[Ciclo de limpieza\] \(página 377\)](#) en Software Operation Panel. (Para el contador de limpieza)
- La cantidad de tinta restante está por debajo del 33%. Solo se muestra cuando el imprinter está instalado. (Para el contador de tinta)

5 Tome las medidas necesarias en función del contenido de [Información].

Siga las instrucciones del mensaje si indica que se realice una acción de reemplazo de consumible/limpieza/limpieza del vidrio.

Para obtener detalles sobre el reemplazo de los consumibles, vea lo siguiente:

- [Reemplazo del rodillo de recogida \(página 249\)](#)
- [Reemplazo del rodillo de freno \(página 244\)](#)

Para obtener detalles acerca de la limpieza, consulte [Cuidado diario \(página 224\)](#).

Si el mensaje indica que se realice el mantenimiento regular, pida a un ingeniero de servicio que realice una tarea de inspección o mantenimiento regular.

Para recibir un mantenimiento e inspección regulares por parte de un técnico de servicio, póngase en contacto con el distribuidor/proveedor al que adquirió este producto. Consulte la información de contacto de la lista de contactos (si se entregó con este producto) o consulte la información de contacto de la sección Contacto para consultas (si se especifica en las Precauciones de seguridad entregadas con este producto) y realice una consulta.

Comprobar la información del escáner

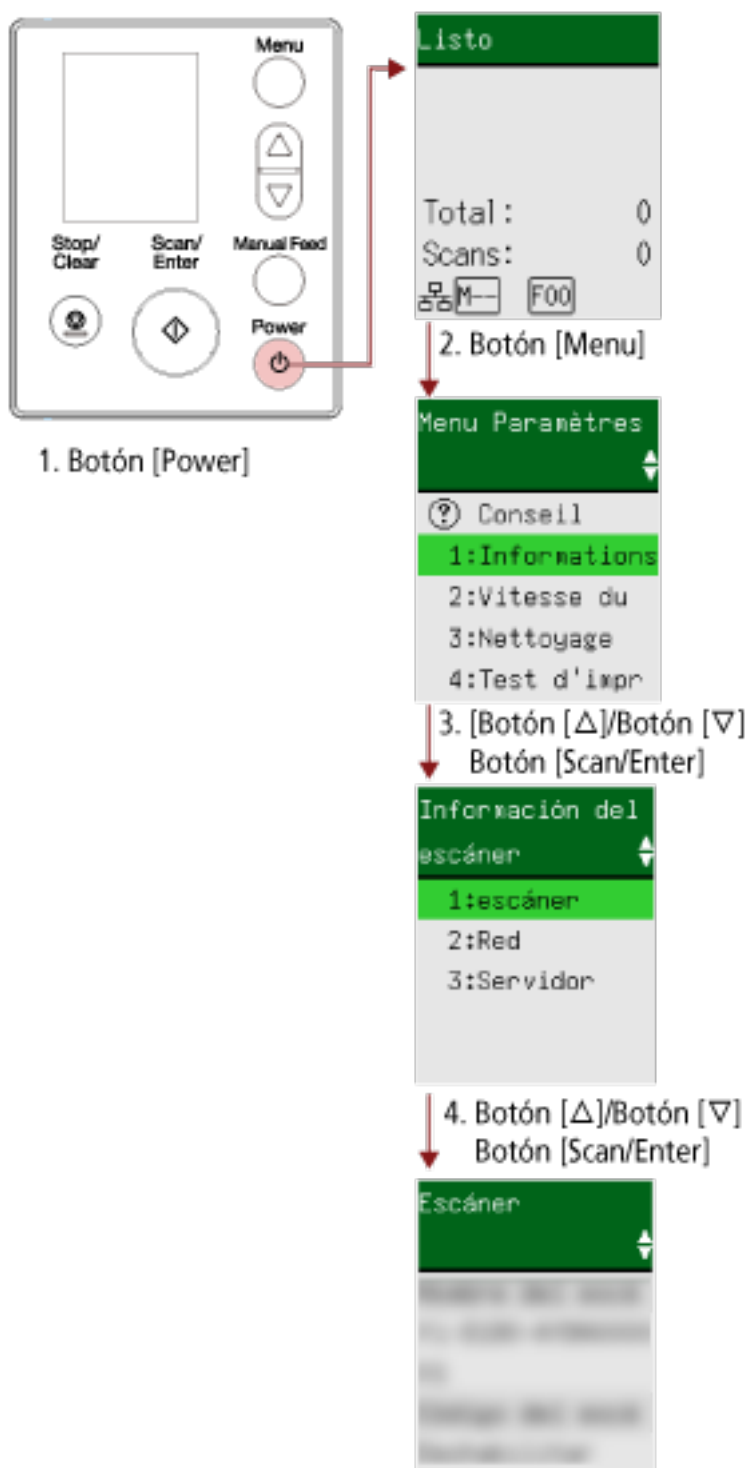

- 1 Pulse el botón [Power] del escáner.**
Se muestra la pantalla [Listo] en el LCD.
- 2 Pulse el botón [Menu].**
Se muestra la pantalla [Menú de ajustes] en el LCD.

- 3** Pulse el botón [\triangle]/[∇] para seleccionar [1:Información del escáner] y pulse el botón [Scan/Enter].

Se muestra la pantalla [Información del escáner] en el LCD.

- 4** Pulse el botón [\triangle]/[∇] para seleccionar [1:Escáner], [2:Red], o [3:Servidor] y pulse el botón [Scan/Enter].

Se muestra el elemento seleccionado en el LCD.

- 5** Compruebe el contenido del elemento seleccionado.

Puede comprobar la configuración de cada elemento.

En este ejemplo, el indicador muestra un nombre de escáner porque [1:Escáner] está seleccionado.

Configuración de operaciones del escáner

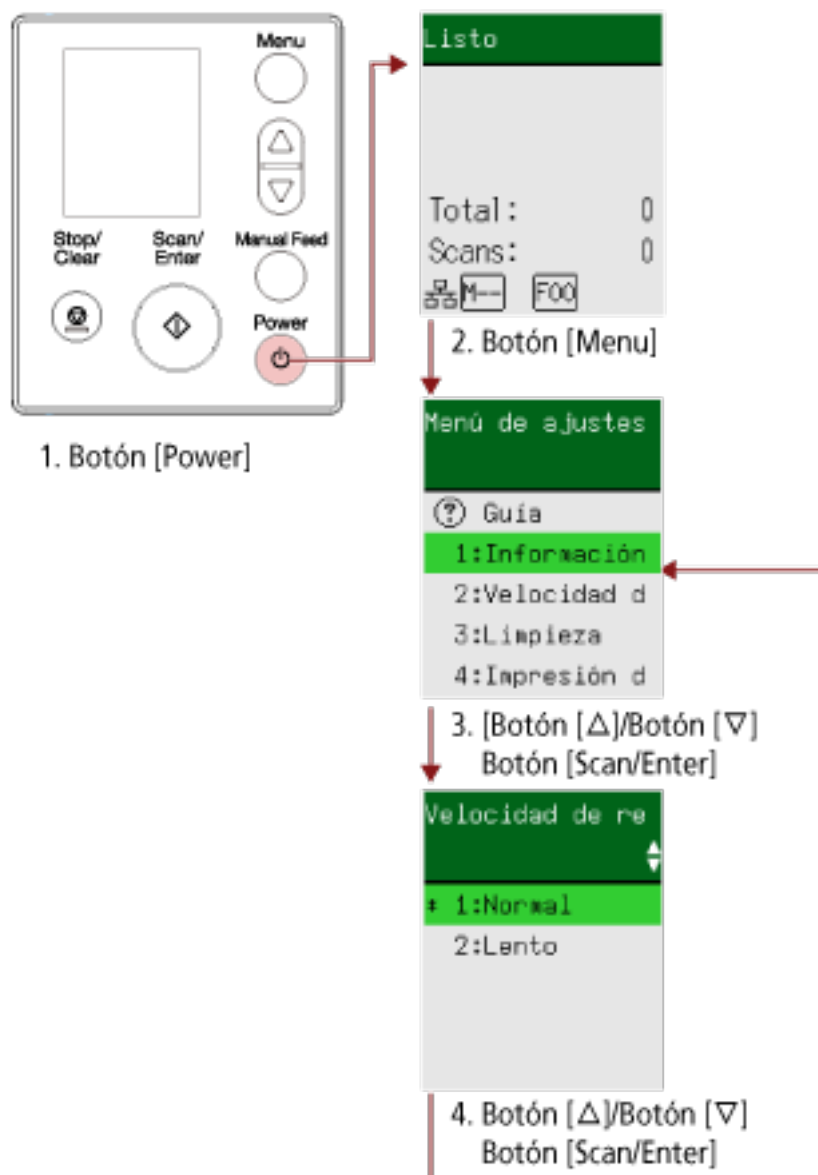

- 1 **Pulse el botón [Power] del escáner.**
Se muestra la pantalla [Listo] en el LCD.
- 2 **Pulse el botón [Menu].**
Se muestra la pantalla [Menú de ajustes] en el LCD.
- 3 **Pulse el botón [Δ]/[▽] para seleccionar un elemento de configuración y pulse el botón [Scan/Enter].**
Para obtener más información acerca de los elementos de ajuste, consulte [Elementos configurables el Menú de ajustes \(página 163\)](#).
La pantalla con el elemento seleccionado se muestra en el LCD.

4 Pulse el botón [Δ]/[∇] para seleccionar un parámetro y pulse el botón [Scan/Enter].

Para obtener detalles sobre los parámetros de configuración, consulte [Elementos configurables el Menú de ajustes \(página 163\)](#).

SUGERENCIA

- Se muestra "*" para los ajustes predeterminados de fábrica.
- Cuando se muestra la pantalla con elementos de configuración, el parámetro que está seleccionado actualmente se muestra resaltado.

Si la pantalla [Menú de ajustes] se muestra en el LCD, indica que la configuración se ha completado.

Si el LCD muestra una pantalla con los elementos de configuración, repita el paso 4 hasta que muestre el [Menú de ajustes].

Comprobar y reiniciar los contadores de los consumibles

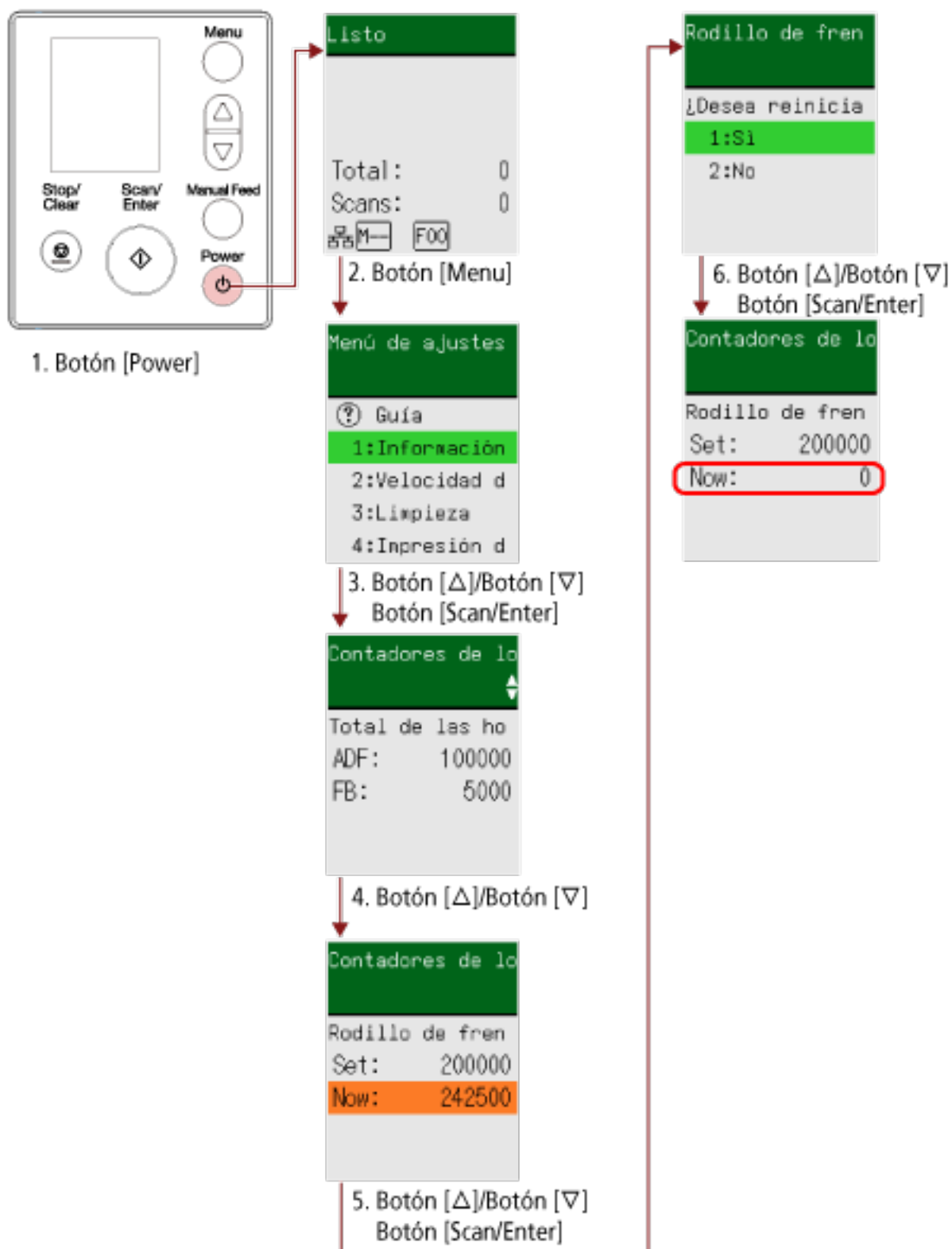

- 1 Pulse el botón [Power] del escáner.
Se muestra la pantalla [Listo] en el LCD.

2 Pulse el botón [Menu].

Se muestra la pantalla [Menú de ajustes] en el LCD.

3 Pulse el botón [\triangle]/[∇] para seleccionar [5: Contadores de los consumibles] y pulse el botón [Scan/Enter].

Se muestra la pantalla [Contadores de los consumibles] en el LCD.

4 Pulse el botón [\triangle]/[∇] y compruebe el contador.

Los contadores se muestran resaltados cuando es necesario reemplazar consumibles o realizar una tarea de limpieza.

Los contadores aparecerán resaltados cuando:

- El recuento de páginas después del reemplazo de consumible llega al 95% del valor configurado en [Especificar el ciclo de reemplazo de consumibles \[Valor para el ciclo de reemplazo\] \(página 378\)](#) en Software Operation Panel. (Para los contadores de rodillo de freno/rodillo de recogida)
- El recuento de páginas después de la limpieza llega al valor configurado en [Ciclo de limpieza del escáner \[Ciclo de limpieza\] \(página 377\)](#) en Software Operation Panel. (Para el contador de limpieza)
- La cantidad de tinta restante está por debajo del 33%. Solo se muestra cuando el imprinter está instalado. (Para el contador de tinta)

SUGERENCIA

En el recuento total de hojas se muestra el número total de hojas digitalizadas. El recuento total de hojas no se puede borrar.

5 Después de sustituir los consumibles o realizar una tarea de limpieza, pulse el botón [\triangle]/[∇] para seleccionar el contador resaltado y pulse el botón [Scan/Enter].

Se muestra un mensaje para confirmar si desea reiniciar el contador.

6 Pulse el botón [\triangle]/[∇] para seleccionar [1: Sí] y luego pulse el botón [Scan/Enter].

El valor del contador se restablece a 0.

Para la tinta restante, se restablece a 100.

Contador de documentos

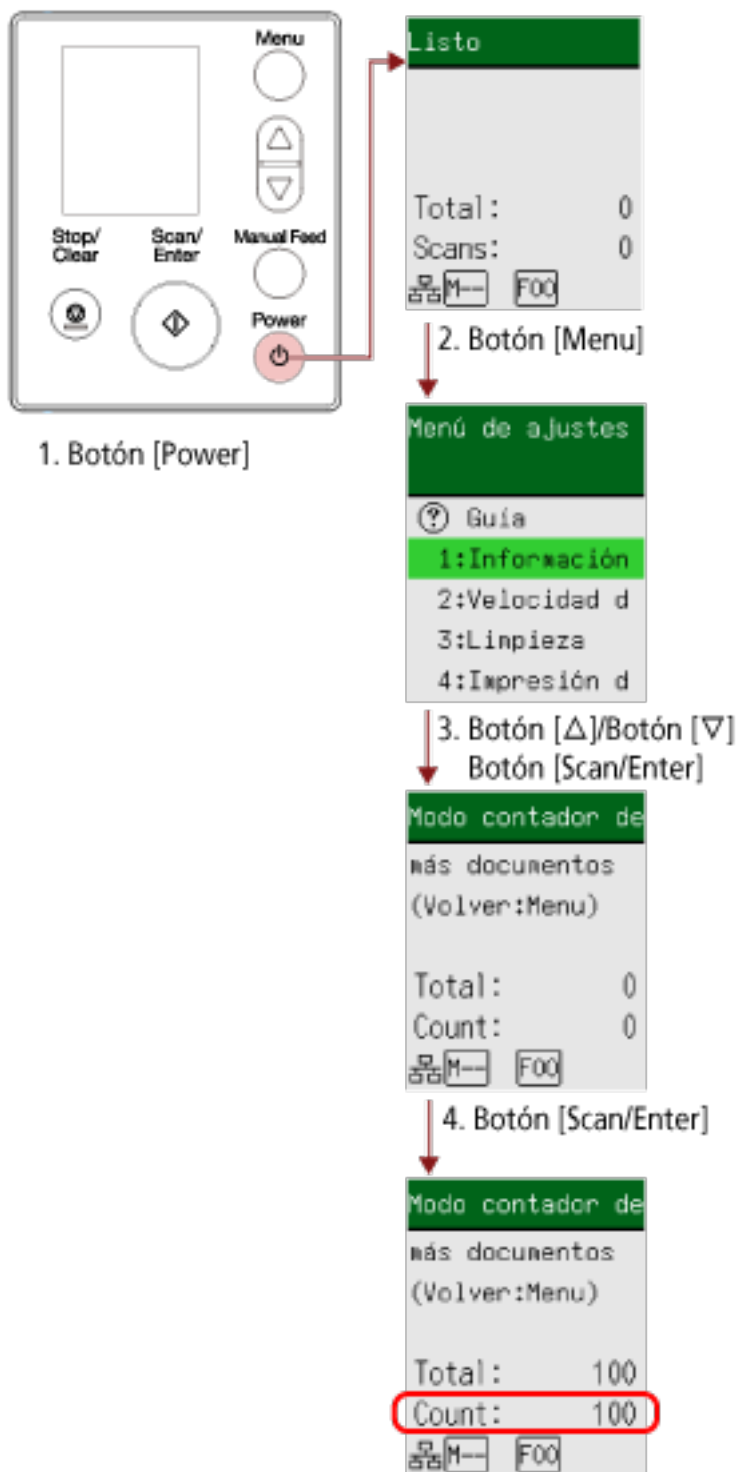

- 1 Pulse el botón [Power] del escáner.**
Se muestra la pantalla [Listo] en el LCD.
- 2 Pulse el botón [Menu].**
Se muestra la pantalla [Menú de ajustes] en el LCD.

- 3** Pulse el botón [\triangle]/[∇] para seleccionar [13: Modo contador de documentos] y pulse el botón [Scan/Enter].

La pantalla [Modo contador de documentos (más documentos)] se muestra en el LCD.

- 4** Cargue los documentos en la bandeja de entrada al ADF (alimentador) y pulse el botón [Scan/Enter].

Se realiza un recuento de los documentos digitalizados.

El número de hojas contadas se muestra en [Contador].

ATENCIÓN

Los documentos podrían no contarse correctamente si se detectan documentos superpuestos durante la digitalización.





SUGERENCIA

- Para reiniciar [Contador], pulse el botón [Stop/Clear] mientras se muestra la pantalla [Modo contador de documentos (más documentos)].
- Para terminar el Modo contador de documentos, pulse el botón [Stop/Clear] durante tres segundos o más mientras se muestra la pantalla [Modo contador de documentos (más documentos)].

Elementos configurables el Menú de ajustes

Ítem de configuración	Descripción	Parámetro(*1)/Valor	Predeterminado de fábrica (*2)
		- : Sin parámetros/valores	
Guía	Muestra la manera de reiniciar el contador de páginas.	1:Reiniciar el contador	1:Reiniciar el contador
Información	[Información] se muestra como un elemento que parpadea en la pantalla [Menú de ajustes], solamente si  está parpadeando en el LCD.	Mensaje para el reemplazo de consumibles/limpieza/limpieza el vidrio/mantenimiento regular.	Solo se muestra cuando hay información
1:Información del escáner	Muestra información del escáner, como el nombre de escáner y información de red.	1:Escáner 2:Red 3:Servidor	—
2:Velocidad de recogida	Especifique la hora de inicio de la alimentación de documentos. Cuando se producen superposiciones de documentos o atascos de papel con frecuencia, es posible que se mejore el rendimiento al retrasar la velocidad de alimentación de los documentos. Esta configuración es efectiva cuando digitaliza papeles delgados. También se puede configurar desde el Software Operation Panel.	1:Normal 2:Lento	1:Normal
3:Limpieza	Use este ajuste cuando limpie el escáner. Para obtener detalles, consulte Cuidado diario (página 224) .	1:Hoja limpiadora 2:Paño del rodillo	—
4:Impresión de prueba	Use esta opción para realizar una impresión de prueba cuando el imprinter esté instalado. Para obtener detalles, consulte la Guía del usuario del imprinter fi-819PRB.	Número de hojas escaneadas: 1:Solo una hoja 2:Varias hojas Tipo de impresión: 1: (L)ABCDEFGHIJKLMNO PQRSTUVWXYZ YZ[$\#$]^_00000000	(*3)

Ítem de configuración	Descripción	Parámetro(*1)/Valor	Predeterminado de fábrica (*2)
		- : Sin parámetros/valores	
		2: (L)abcdefghijklmnopqr stuvwxyz{}~00000000 3:(L)!"#\$%&'()*+,-./ 0123456789;<=>? @00000000 4: (P)ABCDEFGHIJKLMNO PQRSTUVWXYZ[]^_`00000000 5: (P)abcdefghijklmnopqr stuvwxyz{}~00000000 6:(P)!"#\$%&'()*+,-./ 0123456789;<=>? @00000000 Impresión de prueba: 1: Sí 2: No	
5: Contadores de los consumibles	Puede ver el estado de cada consumible para determinar cuando reemplazarlos o limpiarlos. Cuando reemplace o limpie un consumible, borre el contador correspondiente.	Total de las hojas digitalizadas/Rodillo de freno/Rodillo de recogida/Limpieza	0
		Tinta restante (cuando el imprinter está instalado)	Solo se muestra cuando el imprinter está instalado
6: Idioma	Especifica el idioma en que se muestran los datos.	1: Japonés 2: Inglés 3: Francés 4: Alemán 5: Italiano 6: Español 7: Ruso 8: Chino (S) 9: Chino (T) 10: Portugués 11: Turco 12: Coreano	2: Inglés

Ítem de configuración	Descripción	Parámetro(*1)/Valor	Predeterminado de fábrica (*2)
		- : Sin parámetros/valores	
		13:Árabe	
7:Brillo	Especifica el brillo del LCD.	Disminuir ←→ Fuerte 	
8:Verificar la velocidad de parpadeo	Especifica un intervalo entre cada parpadeo para  e [Información] en la pantalla [Menú de ajustes] cuando  parpadea en el LCD.	0,5, 1,0, 1,5, 2,0, 2,5 (segundos)	2,0
9:Velocidad de desplazamiento del LCD	Especifica la velocidad a la que la pantalla se desplaza horizontalmente. El elemento mostrado se desplaza horizontalmente cuando el texto no encaja en el LCD.	1:Rápido 2:Normal 3:Lento 4:Deshabilitar	2:Normal
10:Modo de alimentación de baja velocidad	Especifique este ajuste para reducir la velocidad de digitalización para proteger los documentos. Al digitalizar con poca resolución (inferior a 400 ppp), la digitalización se realiza más despacio, independientemente de la resolución configurada. Este ajuste es útil para digitalizar documentos de página larga. También se puede configurar desde el Software Operation Panel.	1:Habilitar 2:Deshabilitar	2:Deshabilitar
11:Modo ECO	Al digitalizar con poca resolución (inferior a 300 ppp), la digitalización se realiza más despacio, lo que permite ahorrar el consumo de energía del escáner.	1:Habilitar 2:Deshabilitar	2:Deshabilitar

Ítem de configuración	Descripción	Parámetro(*1)/Valor	Predeterminado de fábrica (*2)
		- : Sin parámetros/valores	
	<p>Cuando se habilita esta configuración, la velocidad de digitalización es la siguiente:</p> <ul style="list-style-type: none"> • Para fi-8190/fi-8290/fi-8170/fi-8270 La digitalización se realiza con la misma velocidad que si se digitalizara a 600 ppp. • Para fi-8150/fi-8250/fi-8150U/fi-8250U La digitalización se realiza con la misma velocidad que si se digitalizara a 400 ppp. <p>También se puede configurar desde el Software Operation Panel.</p>		
12:Certificación	Muestra logotipos.	—	—
13:Modo contador de documentos	Puede contar la cantidad de hojas digitalizadas.	—	—
14:Config. de iMFF	<p>Configure el ajuste para ignorar automáticamente determinados patrones de documentos superpuestos cuando se habilite el ajuste para detectar los documentos superpuestos.</p> <p>Tenga en cuenta que primero deberá especificar [Verificar Grosor(Ultrasonico)] o [Verificar Grosor y Longitud] en el controlador del escáner y Especificación de un método para detectar los documentos superpuestos [Detección de alimentación múltiple] (página 399) en el Software Operation Panel antes de configurar este elemento.</p> <p>Al seleccionar [4:Eliminar patrón], puede borrar los patrones de superposición (longitud, ubicación)</p>	<p>1:Modo estándar 2:Modo manual 3:Modo automático 1 4:Modo automático 2 5:Eliminar patrón</p>	1:Modo estándar

Ítem de configuración	Descripción	Parámetro(*1)/Valor	Predeterminado de fábrica (*2)
		- : Sin parámetros/valores	
	que se memorizaron antes en el modo Automático. También se puede configurar desde el Software Operation Panel.		
15:N° de intentos de alimentación	Especifique el número de intentos nuevos de alimentación cuando un documento no se cargue desde la bandeja de entrada al ADF (alimentador). También se puede configurar desde el Software Operation Panel.	1 a 12 (veces)	3
16:Configuración de alimentación Manual/ Continua	Configure los ajustes cuando se cargue y digitalice manualmente una hoja por vez. Si digitaliza colocando manualmente una hoja a la vez, puede especificar el tiempo de espera (intervalo) para colocar el siguiente documento en la bandeja de entrada al ADF (alimentador). Esto habilita la digitalización continua siempre que coloque el documento dentro del tiempo especificado. Si se excede del tiempo especificado, la digitalización finalizará automáticamente. También se puede configurar desde el Software Operation Panel.	1:Habilitar 2:Deshabilitar	2:Deshabilitar
17:Tiempo para la alim. manual	Especifica un tiempo de espera para digitalizar documentos manualmente. También se puede configurar desde el Software Operation Panel.	5, 10, 20, 30, 40, 50, 60, 70, 80, 90, 100, 110 (segundos)	10
18:Protección del papel	Configure el ajuste para detectar los errores de alimentación. Esta función detecta errores de alimentación en los siguientes casos: <ul style="list-style-type: none"> • Cuando el escáner detecta un documento torcido inusual a causa de un error de alimentación 	1:Deshabilitar 2:Torcedura de papel 3:Ruido de atasco de papel 4:Detectar ruido y torcedura de papel Sensibil torced:	4:Detectar ruido y torcedura de papel Sensibil torced: 1:Normal Sensibilidad de detección de

Ítem de configuración	Descripción	Parámetro(*1)/Valor	Predeterminado de fábrica (*2)
		- : Sin parámetros/valores	
	<p>• Cuando el escáner detecta ruido de atasco de papel.</p> <p>Los atascos de papel debidos a errores de alimentación pueden dañar o romper documentos importantes. Al detectar un error de alimentación y detener la digitalización se puede evitar que se dañen los documentos. Esta función resulta efectiva cuando se digitalizan documentos que son difíciles de alimentar, como los de papel fino.</p> <p>Especifique el nivel de sensibilidad para la detección de errores de alimentación cuando esté habilitada la función de protección del papel. Los documentos se tuercen de manera inusual o se produce ruido de atasco de papel cuando no se cargan correctamente.</p> <p>Especifique el nivel de sensibilidad para detectar documentos torcidos de manera inusual o ruido de atasco de papel.</p> <p>El ajuste de protección del papel también se puede configurar en el controlador del escáner o el Software Operation Panel.</p> <p>Cuando el ajuste de protección del papel está activado en el controlador del escáner, [Detectar ruido y torcedura de papel] está habilitado independientemente del ajuste en el Software Operation Panel.</p> <p>Para el ajuste de protección del papel, se asignará la prioridad en este orden:</p> <ol style="list-style-type: none"> 1 [Protección del papel] en el controlador del escáner 2 [18:Protección del papel] en el [Menú de ajustes] del panel 	<p>1:Normal 2:Alta</p> <p>Sensibilidad de detección de ruido de atasco de papel:</p> <p>1:Baja 2:Normal 3:Alta</p>	<p>ruido de atasco de papel:</p> <p>2:Normal</p>

Ítem de configuración	Descripción	Parámetro(*1)/Valor	Predeterminado de fábrica (*2)
		- : Sin parámetros/valores	
	<p>del operador (cuando se prioriza la configuración del panel del operador)</p> <p>3 [18:Protección del papel] en el [Menú de ajustes] del panel del operador o [Protección del papel] del Software Operation Panel.</p> <p>También se puede configurar la sensibilidad desde el Software Operation Panel.</p>		
19:Detección de raya vertical	<p>Configure los ajustes para la detección de suciedad en el vidrio de digitalización.</p> <p>Si el vidrio de digitalización está sucio, es posible que aparezcan rayas verticales en las imágenes.</p> <p>Si [Habilitar] está seleccionado para el ajuste de detección de raya vertical, se muestra el siguiente mensaje cuando aparecen rayas verticales en la imagen que digitalizó con el ADF.</p> <ul style="list-style-type: none">  parpadea en el LCD. [Limpie el vidrio] también parpadea en la segunda línea de la pantalla [Listo]. Compruebe la información y limpie el vidrio. Para obtener detalles sobre cómo comprobar la información, consulte Comprobar la información (página 153). Se muestra un mensaje en el ordenador. Compruebe el mensaje y limpie el vidrio. 	<p>1:Habilitar 2:Deshabilitar</p> <p>Sensibilidad:</p> <p>1:Baja 2:Normal 3:Alta</p>	<p>2:Deshabilitar</p> <p>Sensibilidad:</p> <p>2:Normal</p>

Ítem de configuración	Descripción	Parámetro(*1)/Valor	Predeterminado de fábrica (*2)
		- : Sin parámetros/valores	
	<p>Para obtener detalles acerca de la limpieza, consulte Cuidado diario (página 224).</p> <p>Especifique el nivel de sensibilidad para detectar rayas verticales (la suciedad en el vidrio de digitalización) cuando se selecciona [Habilitar] en [Detección de raya vertical].</p> <p>Ajuste el nivel de sensibilidad de acuerdo con lo sucio que esté el vidrio de digitalización.</p> <p>El ajuste de detección de raya vertical también se puede configurar en el controlador del escáner o el Software Operation Panel.</p> <p>Tenga en cuenta que la configuración del controlador del escáner tiene prioridad.</p> <p>También se puede configurar la sensibilidad desde el Software Operation Panel.</p>		
20:Priorizar las config del panel	<p>Para el ajuste de protección del papel, priorice la configuración del Panel de Operador antes que la configuración del Software Operation Panel.</p> <p>No se puede dar prioridad a la configuración antes que la configuración del controlador del escáner.</p> <p>Cuando [1:Protección del papel] está seleccionado, se da prioridad al ajuste Protección del papel del panel del operador.</p> <p>Cuando [2:Limpiar] está seleccionado, ya no se da prioridad al ajuste Protección del papel.</p>	<p>1:Protección del papel</p> <p>2:Limpiar</p>	2:Limpiar
21:Inicializar Panel del ope.	<p>Inicializa la configuración del panel del operador, excepto la configuración de idioma y cualquier elemento sin una</p>	<p>1:Sí</p> <p>2:No</p>	(*4)

Ítem de configuración	Descripción	Parámetro(*1)/Valor	Predeterminado de fábrica (*2)
		- : Sin parámetros/valores	
	configuración predeterminada de fábrica.		
22:Ahorro de energía	Especifique el tiempo de espera para que el escáner entre en el modo de ahorro de energía. También se puede configurar desde el Software Operation Panel.	5 a 115 (en incrementos de 5) (minutos)	15
23:Hora de apagar	Especifica una hora para que el escáner se apague automáticamente. También se puede configurar desde el Software Operation Panel.	Deshabilitar, 1, 2, 4, 8 (horas)	4
24:Pre-recogida	Habilite esta opción para reducir el tiempo de digitalización cuando se digitalice de forma continua. "Pre-prick" hace referencia a la alimentación del siguiente documento en el ADF antes de ejecutar el documento que se está digitalizando en ese momento cuando se digitalizan documentos de forma continua. También se puede configurar en el controlador del escáner o el Software Operation Panel. Tenga en cuenta que la configuración del controlador del escáner tiene prioridad.	1:Sí 2:No	1:Sí
25:USB	Cambie la configuración de USB si se produce un error en el ordenador durante la comunicación. El escáner se reinicia si se cambia este ajuste.	1:Automático 2:USB 2.0	1:Automático

*1:Cuando se muestra la pantalla con elementos de configuración, el parámetro que está seleccionado actualmente se muestra resaltado.

2:En la pantalla, se muestra "" para los ajustes predeterminados de fábrica.

*3:Aunque no hay ningún ajuste predeterminado de fábrica, los ajustes se configuran del siguiente modo al apagar el escáner: [2:Varias hojas] para [N.º de hojas escaneadas], [1:

(L)ABCDEFGHIJKLMNORSTUVWXYZ[$\frac{\$}{\#}$]^_00000000] para [Tipo de impresión], y [1:Sí] para

[Impresión de prueba]. Por tanto, el ajuste no cambia aunque inicialice la configuración del panel del operador.

***4:** Aunque no hay ningún ajuste predeterminado de fábrica, se establece en [2:No] al apagar el escáner. Por tanto, el ajuste no cambia aunque inicialice la configuración del panel del operador.

Cómo usar Selección de la función

En esta sección se explica Selección de la función.

Al pulsar el botón [Δ]/[∇] en la pantalla [Listo], se muestra la pantalla [Selección de la función].

Si usa Selección de la función, puede configurar una aplicación de digitalización de imágenes para que se inicie al pulsar el botón [Scan/Enter] en la pantalla [Listo].

Debe configurarse un botón del ordenador para que inicie una aplicación de digitalización de imágenes previamente.

Para obtener detalles, consulte [Pulsación de un botón del escáner para iniciar la aplicación de digitalización de imágenes y realizar una digitalización \(página 98\)](#).

El indicador muestra el número seleccionado en la pantalla [Selección de la función].

Si selecciona [No.02] en la pantalla [Selección de la función], el indicador muestra [F02].

SUGERENCIA

El número de la aplicación no aparece cuando el escáner funciona con PaperStream NX Manager.

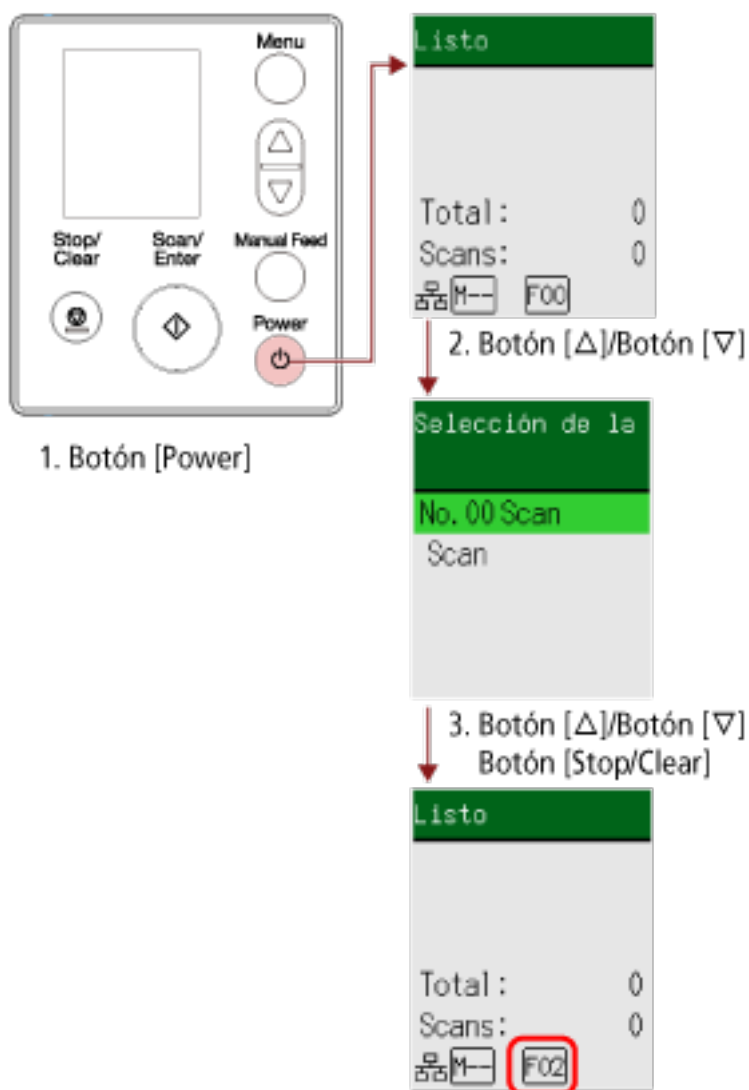

1 Pulse el botón [Power] del escáner.

Se muestra la pantalla [Listo] en el LCD.

El indicador muestra [F00] al encender el escáner.

2 Pulse el botón [Δ]/[∇].

Se muestra la pantalla [Selección de la función] en el LCD.

3 Pulse el botón [Δ]/[∇] para seleccionar un número que haya configurado para iniciar la aplicación de digitalización de imágenes que desee, y pulse el botón [Stop/Clear].

Para obtener detalles sobre los parámetros de configuración, consulte [Elemento configurable en esta selección de la función \(página 175\)](#).

La configuración se ha completado cuando se muestra [Listo] en la pantalla.

El indicador muestra el número seleccionado en la pantalla [Selección de la función].

En este ejemplo, el indicador muestra [F02] porque se ha seleccionado [No.02].

SUGERENCIA

- Si selecciona un número del [No.00] al [No.50], se muestra un número del [F00] al [F50] que se corresponda con el que seleccionó en el indicador.
- Si selecciona [SOP], el indicador muestra [SOP].
Se ha especificado Software Operation Panel para [SOP] para que se inicie con los valores predeterminados de fábrica y no se puede cambiar.

Elemento configurable en esta selección de la función

Ítem de configuración	Descripción	Configuración	Predeterminado de fábrica
Selección de la función	<p>Puede configurar una aplicación de digitalización de imágenes para que se inicie al pulsar el botón [Scan/Enter] en la pantalla [Listo].</p> <p>Muestra números que se corresponden con los botones configurados en el ordenador ([Scan Button], desde [Send to 01] hasta [Send to 50]).</p> <p>[No.00] se corresponde con [Scan Button].</p> <p>Los números del [No.01] al [No.50] se corresponden con botones de [Send to 01] a [Send to 50].</p> <p>[SOP] se corresponde con [Software Operation Panel].</p> <p>Para obtener información sobre cómo configurar los ajustes del botón, consulte Pulsación de un botón del escáner para iniciar la aplicación de digitalización de imágenes y realizar una digitalización (página 98).</p>	No.00 hasta No.50/SOP (Se ha especificado Software Operation Panel para [SOP] para que se inicie con los valores predeterminados de fábrica y no se puede cambiar.)	(*1)

*1:Aunque no hay ningún ajuste predeterminado de fábrica, se establece en [No.00] al apagar el escáner. Por tanto, el ajuste no cambia aunque inicialice la configuración del panel del operador.

Cómo usar el panel del operador [fi-8150/ fi-8250/fi-8150U/fi-8250U]

En esta sección se explica cómo usar el panel del operador.

Descripción general del panel del operador

El panel del operador está compuesto por una pantalla del número de función, botones y un indicador LED.

Nombres y funciones del panel del operador

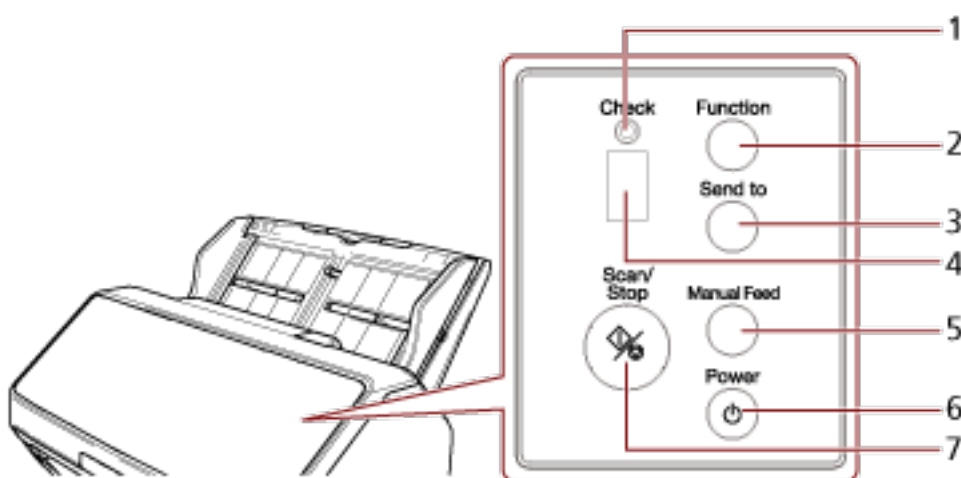

N.º	Nombre	Función
1	Indicador LED	Se enciende en naranja cuando se produce un error. Parpadea en naranja cuando se abre el ADF.
2	Botón [Function]	Cambia el número (1 a 9/C) de la aplicación de digitalización de imágenes para que se inicie al pulsar el botón [Send to].
3	Botón [Send to] (*1) (*2)	Inicia la digitalización. Al pulsar este botón durante la digitalización, se pausa la digitalización. Este botón también sirve para borrar una indicación de error en la pantalla del número de función.
4	Pantalla del número de función	Indica el estado del escáner. Cuando el escáner entra en modo de ahorro de energía, la pantalla del número de función del panel del operador se apaga.
5	Botón [Manual Feed] (*3)	Cambia el modo de alimentación a Alimentación manual antes de realizar una digitalización.

N.º	Nombre	Función
		Tras finalizar la digitalización, se borra Alimentación manual. El ajuste para cambiar el modo de alimentación a Alimentación manual también se puede configurar en el controlador del escáner.
6	Botón [Power]	Enciende/apaga el escáner.
7	Botón [Scan/Stop]	Inicia la digitalización. Al pulsar este botón durante la digitalización, se detiene la digitalización. Este botón también sirve para borrar una indicación de error en la pantalla del número de función. Se enciende en verde cuando el escáner está encendido. Parpadea en verde cuando el escáner entra en modo de ahorro de energía. Parpadea en verde tres veces cuando el modo de alimentación cambia a Alimentación manual.

*1:Para obtener información sobre cómo digitalizar documentos con el botón [Send to], consulte [Pulsación de un botón del escáner para iniciar la aplicación de digitalización de imágenes y realizar una digitalización \(página 98\)](#).

*2:Al pulsar el botón [Send to] al digitalizar un documento, se pausa el proceso de digitalización después de digitalizarse el documento.

*3:Para obtener información sobre cómo digitalizar documentos con el botón [Manual Feed], consulte lo siguiente.

- [Digitalización de documentos doblados a la mitad \(página 186\)](#)
- [Digitalización de documentos como sobres o papel de transferencia multicapa \(página 190\)](#)
- [Digitalizar pasaportes \(página 193\)](#)
- [Alimentación manual de los documentos \(página 209\)](#)

SUGERENCIA

Para obtener información sobre cómo utilizar el panel del operador al utilizar PaperStream NX Manager, consulte [Procesar un trabajo \(con PaperStream NX Manager\) \[fi-8150/fi-8250\] \(página 110\)](#).

Indicaciones sobre la pantalla del número de función

Indicación	Descripción
8	Se muestra al encender el escáner.
P	Indica que la inicialización está en proceso después de encender el escáner.
0	Indica que la inicialización está en proceso y está a punto de terminar el proceso después de encender el escáner.
1	Listo para iniciar la digitalización. Indica que la inicialización ha terminado correctamente. Esto se conoce como estado "Listo".
Número de función (como "1") (parpadeando)	Después de detectar documentos superpuestos, el número de función parpadea. Esto indica que puede determinar si se memorizará o no el patrón de superposición. Para obtener detalles, consulte Configuración para no detectar determinados patrones de superposición (página 213) .
c (parpadeando)	Indica que el escáner tiene el estado Listo y el ADF está abierto. En este caso, el indicador LED también parpadea. Cuando el ADF está cerrado, la pantalla vuelve al estado Listo ("1"). Para obtener información sobre cómo cerrar el ADF, consulte Cómo cerrar el ADF (página 78) . Si la pantalla no vuelve al estado Listo ("1") incluso después de cerrar el ADF, apague el escáner y vuelva a encenderlo. Si se sigue mostrando la indicación después de encenderlo de nuevo, póngase en contacto con el distribuidor/proveedor al que compró este producto. Consulte la información de contacto en la lista de contactos (si se suministró con este producto) o consulte la sección Contactos para obtener más información en las Precauciones de seguridad de este producto y realice una consulta.
P (parpadeando)	Indica que el botón [Send to] se pulsó para pausar la digitalización. Pulse el botón [Scan/Stop] para reanudar la digitalización pausada.
n (alto)	Se muestra cuando se pulsa el botón [Send to] mientras el escáner está en estado de listo.
n (bajo)	Se muestra cuando se pulsa el botón [Scan/Stop] mientras el escáner está en estado de listo.
J n U	Indica que ha ocurrido un error durante la digitalización. La letra "J", "n" o "U" y un número se muestran de manera alterna. Una combinación de letra y número es un "código de error". Para obtener detalles acerca de los errores, consulte Errores (página 259) . Pulse el botón [Scan/Stop]/[Send to] en este estado para volver al estado Listo ("1").
A	Indica que ha ocurrido un error en el propio escáner.

Indicación	Descripción
C E F H L n	<p>La letra "A", "C", "E", "F", "H", "L" o "n" y un número se muestran de manera alterna. Una combinación de letra y número es un "código de error".</p> <p>Para obtener detalles acerca de los errores, consulte Errores (página 259).</p> <p>Pulse el botón [Scan/Stop]/[Send to] en este estado para volver al estado Listo ("1").</p> <p>Cuando se muestre este error, apague el escáner y enciéndalo de nuevo. Si el problema continúa, tome nota del código de error, compruebe cada elemento en Antes de ponerse en contacto con el proveedor de servicios del escáner (página 350) y, después, póngase en contacto con el distribuidor/proveedor al que compró este producto. Consulte la información de contacto en la lista de contactos (si se suministró con este producto) o consulte la sección Contactos para obtener más información en las Precauciones de seguridad de este producto y realice una consulta.</p>
Ninguno	<p>Si el escáner no se utiliza durante el tiempo establecido para el intervalo de suspensión, cambia al modo de ahorro de energía.</p> <p>Pulse cualquier botón del escáner (excepto el botón [Power]) para reanudar desde el modo de ahorro de energía.</p>

Varios tipos de digitalización

En esta sección se explica cómo establecer la configuración del escáner y la digitalización de diferentes tipos de documentos con un controlador de escáner o la aplicación de digitalización de imágenes. Para obtener información sobre otras maneras de digitalizar que no se explican aquí, consulte la ayuda del controlador del escáner y el manual o la ayuda de la aplicación de digitalización de imágenes.

Digitalización de documentos de diferentes anchuras

ATENCIÓN

Cuando digitaliza un lote mixto con documentos de diferentes anchuras, es posible que algunos de los documentos más estrechos se tuerzan o no se carguen en el ADF.

En dicho caso, separe los documentos por sus anchuras y digitalícelos en diferentes lotes.

SUGERENCIA

Para obtener más detalles acerca de los requisitos de los documentos para la digitalización de documentos de lotes mixtos, consulte [Condiciones para la digitalización de lotes mezclados \(página 127\)](#).

- 1 Alinee el lado superior de los documentos.

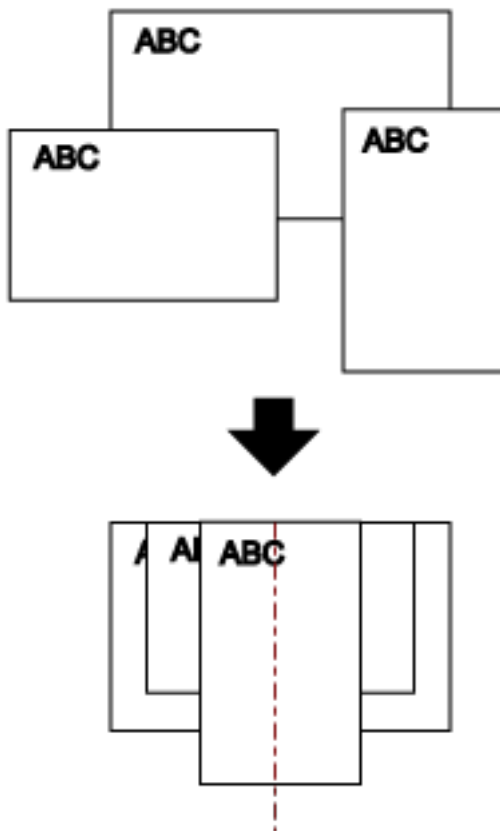

- 2 Tire por completo de las extensiones de la bandeja de entrada para encajar el documento más largo.
Para obtener detalles, consulte [Ajustar la bandeja de entrada al ADF \(alimentador\)](#) (página 81).
- 3 Ajuste la bandeja de salida para que se ajuste a los documentos más largos.
Para obtener detalles, consulte [Ajustar la bandeja de salida \[fi-8190/fi-8170/fi-8150/fi-8150U\]](#) (página 82) o [Ajustar la bandeja de salida \[fi-8290/fi-8270/fi-8250/fi-8250U\]](#) (página 87).
- 4 Coloque los documentos en el centro de la bandeja de entrada al ADF (alimentador), y ajuste las guías laterales al documento más ancho del lote.

ATENCIÓN

Cargue todos los documentos sobre el centro del rodillo de recogida. Si se cargan documentos fuera de la anchura del rodillo de recogida, es posible que se tuerzan o no se carguen en el ADF.

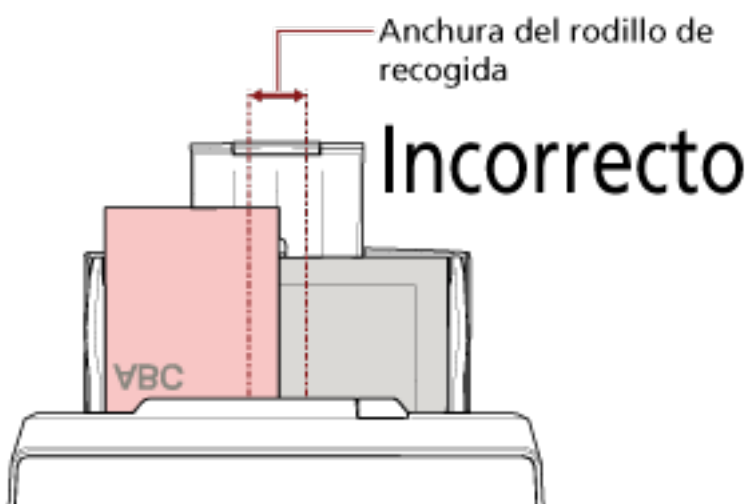
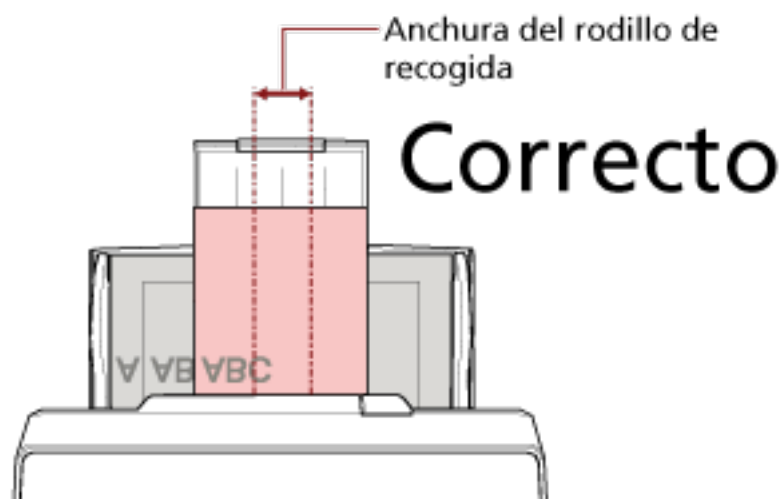

5 Ajuste las configuraciones de digitalización en el controlador del escáner para detectar el tamaño de papel automáticamente.

Para obtener más información, consulte la ayuda del controlador del escáner.

6 Digitalice los documentos con la aplicación de digitalización de imágenes.

Para obtener más información, consulte el manual o la ayuda de la aplicación de digitalización de imágenes.

Digitalizar documentos con una anchura de 220 mm a 240 mm

ATENCIÓN

Se pueden cargar documentos con una anchura de 220 mm a 240 mm, pero la especificación del tamaño del documento que se puede digitalizar sigue siendo la misma.

Para obtener detalles sobre los tamaños de documentos que se pueden digitalizar, consulte [Tamaño de papel \(página 117\)](#).

1 Retire la bandeja de entrada al ADF (alimentador).

Sujete ambos extremos de la bandeja de entrada al ADF (alimentador) y, a continuación, levántela en la dirección de la flecha 1 y extráigala en la dirección de la flecha 2.

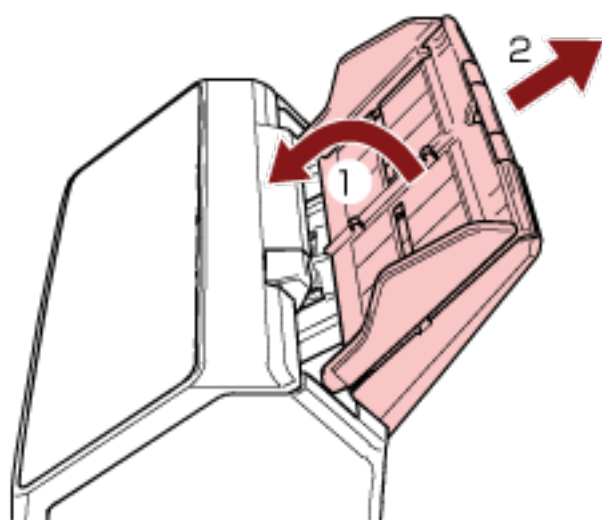

- 2** Inserte un bolígrafo en la muesca redonda del ajustador de guía lateral de la bandeja de entrada al ADF (alimentador) y tire de él.

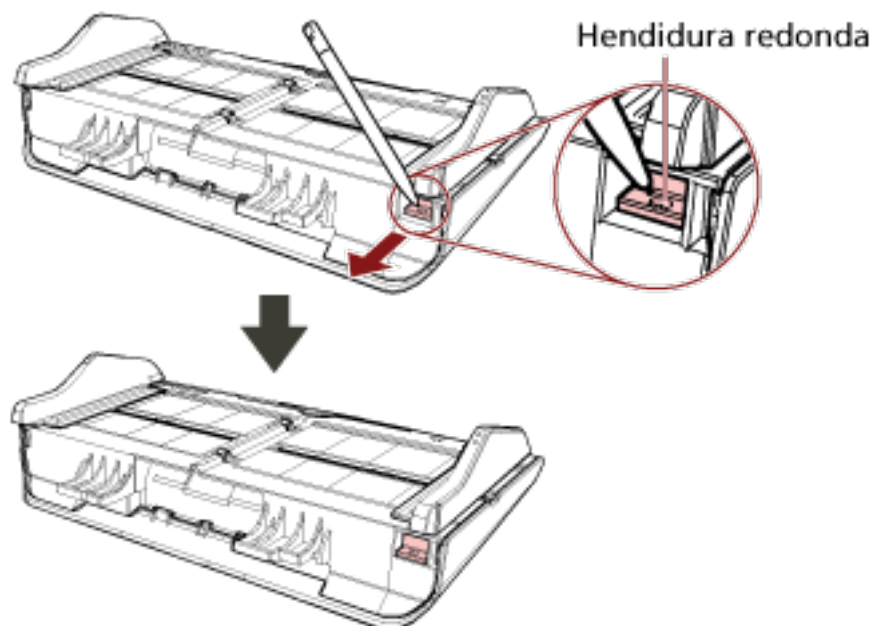

- 3** Coloque la bandeja de entrada al ADF (alimentador).

Inserte las manijas en las ranuras de la parte posterior del escáner en la dirección de la flecha 1 e incline la bandeja de entrada al ADF (alimentador) hacia abajo en la dirección de la flecha 2 hasta que quede asegurada en su lugar.

Coloque la bandeja de entrada al ADF (alimentador) con las guías laterales orientadas hacia arriba.

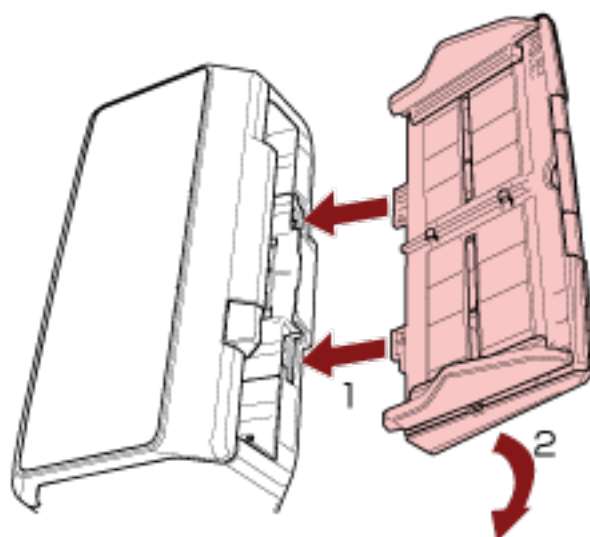

ATENCIÓN

No deje ningún espacio entre la bandeja de entrada al ADF (alimentador) y el escáner.

4 Extraiga las extensiones de la bandeja de entrada según la longitud del documento.

Para obtener detalles, consulte [Ajustar la bandeja de entrada al ADF \(alimentador\) \(página 81\)](#).

5 Ajuste la bandeja de salida en función de la longitud de los documentos.

Para obtener detalles, consulte [Ajustar la bandeja de salida \[fi-8190/fi-8170/fi-8150/fi-8150U\] \(página 82\)](#) o [Ajustar la bandeja de salida \[fi-8290/fi-8270/fi-8250/fi-8250U\] \(página 87\)](#).

6 Coloque un documento en la bandeja de entrada al ADF (alimentador).

Para obtener detalles, consulte [Cómo colocar los documentos \(página 111\)](#).

7 Ajuste las guías laterales a la anchura del documento.

Las guías laterales se pueden ajustar en función del ancho del documento (de 220 mm a 240 mm).

Mueva las guías laterales de modo que no quede espacio entre ellas y el documento.

Si existe un espacio entre las guías laterales y el documento, es posible que este se haya cargado torcido.

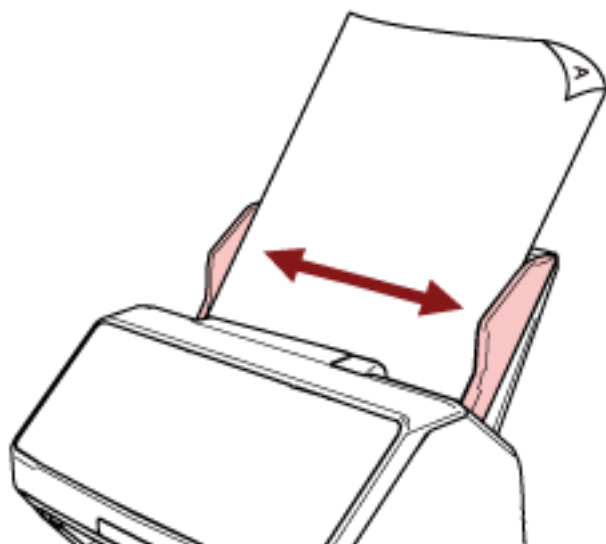
**8 Digitalice el documento con la aplicación de digitalización de imágenes.**

Para obtener más información, consulte el manual o la ayuda de la aplicación de digitalización de imágenes.

Digitalización de documentos doblados a la mitad

La pulsación del botón [Manual Feed] para cambiar el modo de alimentación a Alimentación manual le permitirá digitalizar un documento doblado por la mitad (un documento de tamaño hasta A3 o doble carta con un grosor de 64 a 105 g/m² [17 a 28 lb]) tal cual.

- 1 Doble el documento por la mitad de modo que los lados a digitalizar estén mirando hacia afuera.**
Dóblelo con firmeza y alise cualquier arruga.

ATENCIÓN

Es posible que el documento se alimente torcido si la parte doblada es demasiado gruesa.

Ejemplo

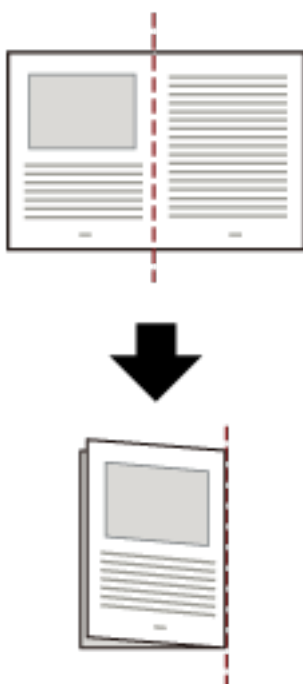

- 2 Coloque el documento doblado a la mitad en la bandeja de entrada al ADF (alimentador).**

Para obtener detalles, consulte [Cómo cargar un documento en la bandeja de entrada al ADF \(alimentador\)](#) (página 113).

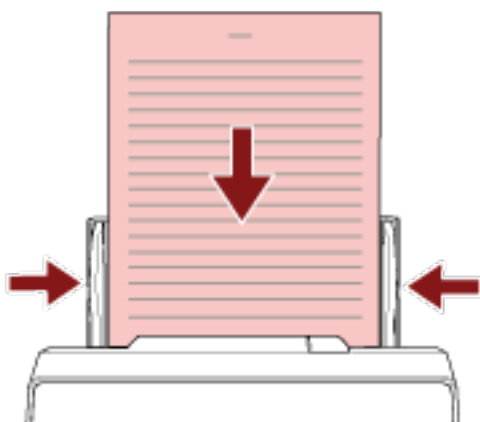

3 Pulse el botón [Manual Feed] para cambiar el modo de alimentación a Alimentación manual.

- Para fi-8190/fi-8290/fi-8170/fi-8270

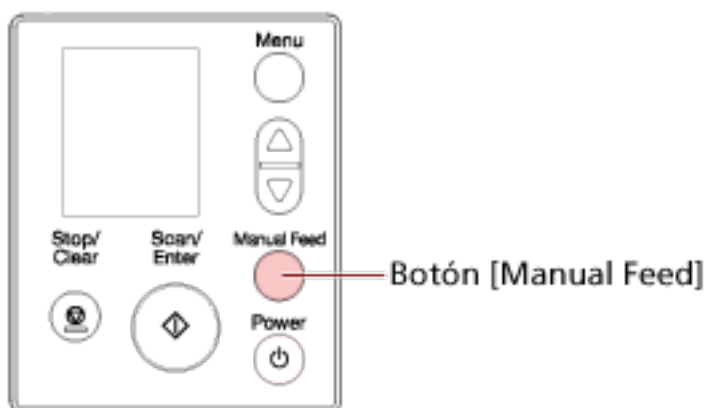

Se muestra [Alimentación manual (Detección alim. múltiple está deshabilitada)] en el LCD.

- Para fi-8150/fi-8250/fi-8150U/fi-8250U

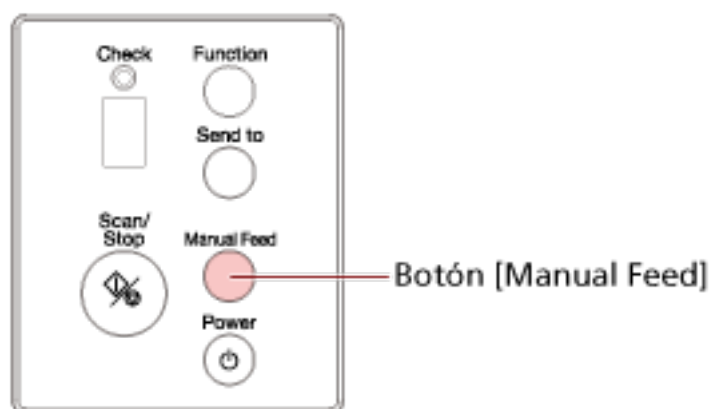

La pantalla del número de función muestra "Π" y el número de función de manera alterna.

ATENCIÓN

La velocidad de digitalización se ralentiza cuando el modo de alimentación cambia a Alimentación manual.

SUGERENCIA

El ajuste para cambiar el modo de alimentación a Alimentación manual también se puede configurar en el controlador del escáner.

Para obtener más información, consulte la ayuda del controlador del escáner.

4 Digitalice el documento con la aplicación de digitalización de imágenes.

Para obtener más información, consulte el manual o la ayuda de la aplicación de digitalización de imágenes.

ATENCIÓN

Para digitalizar documentos doblados por la mitad o documentos con varias capas, como un sobre, se emplea el modo Alimentación manual.

Por tanto, aunque el ajuste para detectar documentos superpuestos esté habilitado, estos documentos no se detectarán como documentos superpuestos.

SUGERENCIA

- En Alimentación manual, el escáner esperará a que los documentos se carguen en la bandeja de entrada al ADF (alimentador) hasta que pase el intervalo del tiempo de espera después de haberse iniciado la digitalización o de que se haya expulsado un documento.

La digitalización se detendrá si no se ha cargado ningún documento durante el intervalo del tiempo de espera.

Puede establecer un intervalo del tiempo de espera del modo siguiente.

- Para fi-8190/fi-8290/fi-8170/fi-8270

Siga uno de estos procedimientos para establecer un intervalo del tiempo de espera.

- En [17: Tiempo para la alim. manual] en la pantalla [Menú de ajustes] del panel del operador, establezca un intervalo del tiempo de espera.

Para obtener detalles, consulte [Cómo usar el Menú de ajustes \(página 147\)](#).

- En el Software Operation Panel, establezca un intervalo del tiempo de espera.

Para obtener detalles, consulte [Tiempo de espera en alimentación manual \[Alimentación manual\] \(página 411\)](#).

- Para fi-8150/fi-8250/fi-8150U/fi-8250U

En el Software Operation Panel, establezca un intervalo del tiempo de espera.

Para obtener detalles, consulte [Tiempo de espera en alimentación manual \[Alimentación manual\] \(página 411\)](#).

- Al pulsar en el botón [Manual Feed] para cambiar el modo de alimentación a Alimentación manual, cuando termina la digitalización se borra el modo Alimentación manual.

Si desea digitalizar más de un documento de manera sucesiva en Alimentación manual, seleccione [Continuar] para [Alimentación manual] en Software Operation Panel. Cuando se selecciona [Continuar] para [Alimentación manual], los documentos se digitalizan de manera sucesiva en Alimentación manual hasta que se pulsa el botón [Manual Feed]. Para obtener detalles, consulte [Tiempo de espera en alimentación manual \[Alimentación manual\]](#) (página 411).

Digitalización de documentos como sobres o papel de transferencia multicapa

Al pulsar el botón [Manual Feed] para cambiar el modo de alimentación a Alimentación manual, permite digitalizar documentos como sobres y papel de transferencia multicapa.

ATENCIÓN

Para obtener detalles acerca de los gramajes de los documentos que se pueden digitalizar, consulte [Grosor del documento \(gramaje\) \(página 118\)](#).

1 Coloque un documento en la bandeja de entrada al ADF (alimentador).

Para digitalizar un papel de transferencia multicapa, coloque el borde encuadernado en primer lugar cuando cargue el papel.

Para obtener detalles, consulte [Cómo cargar un documento en la bandeja de entrada al ADF \(alimentador\) \(página 113\)](#).

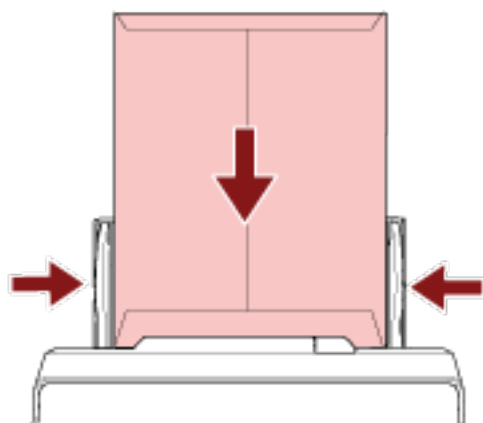

2 Pulse el botón [Manual Feed] para cambiar el modo de alimentación a Alimentación manual.

- Para fi-8190/fi-8290/fi-8170/fi-8270

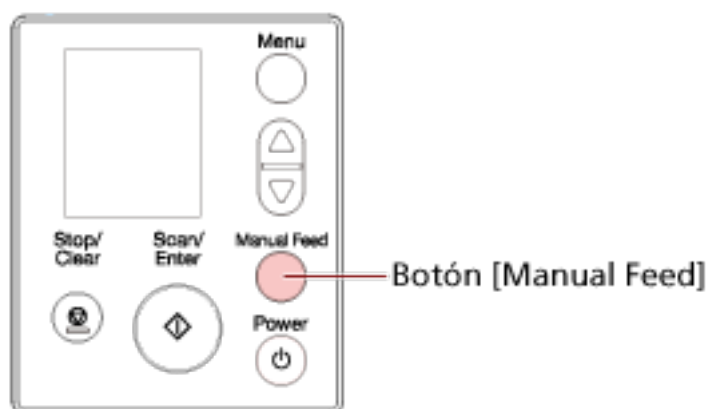

Se muestra [Alimentación manual (Detección alim. múltiple está deshabilitada)] en el LCD.

- Para fi-8150/fi-8250/fi-8150U/fi-8250U

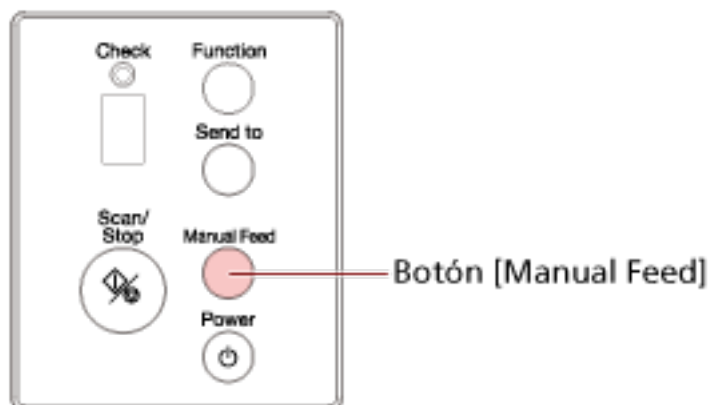

La pantalla del número de función muestra "Π" y el número de función de manera alterna.

ATENCIÓN

La velocidad de digitalización se ralentiza cuando el modo de alimentación cambia a Alimentación manual.

SUGERENCIA

El ajuste para cambiar el modo de alimentación a Alimentación manual también se puede configurar en el controlador del escáner.
Para obtener más información, consulte la ayuda del controlador del escáner.

3 Digitalice el documento con la aplicación de digitalización de imágenes.

Para obtener más información, consulte el manual o la ayuda de la aplicación de digitalización de imágenes.

ATENCIÓN

Para digitalizar documentos doblados por la mitad o documentos con varias capas, como un sobre, se emplea el modo Alimentación manual.
Por tanto, aunque el ajuste para detectar documentos superpuestos esté habilitado, estos documentos no se detectarán como documentos superpuestos.

SUGERENCIA

- En Alimentación manual, el escáner esperará a que los documentos se carguen en la bandeja de entrada al ADF (alimentador) hasta que pase el intervalo del tiempo de espera después de haberse iniciado la digitalización o de que se haya expulsado un documento.
La digitalización se detendrá si no se ha cargado ningún documento durante el intervalo del tiempo de espera.
Puede establecer un intervalo del tiempo de espera del modo siguiente.
 - Para fi-8190/fi-8290/fi-8170/fi-8270

Siga uno de estos procedimientos para establecer un intervalo del tiempo de espera.

- En [17: Tiempo para la alim. manual] en la pantalla [Menú de ajustes] del panel del operador, establezca un intervalo del tiempo de espera.

Para obtener detalles, consulte [Cómo usar el Menú de ajustes \(página 147\)](#).

- En el Software Operation Panel, establezca un intervalo del tiempo de espera.

Para obtener detalles, consulte [Tiempo de espera en alimentación manual \[Alimentación manual\] \(página 411\)](#).

- Para fi-8150/fi-8250/fi-8150U/fi-8250U

En el Software Operation Panel, establezca un intervalo del tiempo de espera.

Para obtener detalles, consulte [Tiempo de espera en alimentación manual \[Alimentación manual\] \(página 411\)](#).

- Al pulsar en el botón [Manual Feed] para cambiar el modo de alimentación a Alimentación manual, cuando termina la digitalización se borra el modo Alimentación manual.

Si desea digitalizar más de un documento de manera sucesiva en Alimentación manual, seleccione [Continuar] para [Alimentación manual] en Software Operation Panel.

Cuando se selecciona [Continuar] para [Alimentación manual], los documentos se digitalizan de manera sucesiva en Alimentación manual hasta que se pulsa el botón [Manual Feed].

Para obtener detalles, consulte [Tiempo de espera en alimentación manual \[Alimentación manual\] \(página 411\)](#).

Digitalizar pasaportes

Para digitalizar folletos, como un pasaporte, pulse el botón [Manual Feed] para cambiar el modo de alimentación a Alimentación manual.

ATENCIÓN

Para obtener detalles acerca de los gramajes de los documentos que se pueden digitalizar, consulte [Grosor del documento \(gramaje\) \(página 118\)](#).

1 Coloque un documento en la bandeja de entrada al ADF (alimentador).

Abra el folleto por completo y cárguelo en la bandeja de entrada al ADF (alimentador). De lo contrario, no podrá cargar el folleto.

Para obtener detalles, consulte [Cómo cargar un documento en la bandeja de entrada al ADF \(alimentador\) \(página 113\)](#).

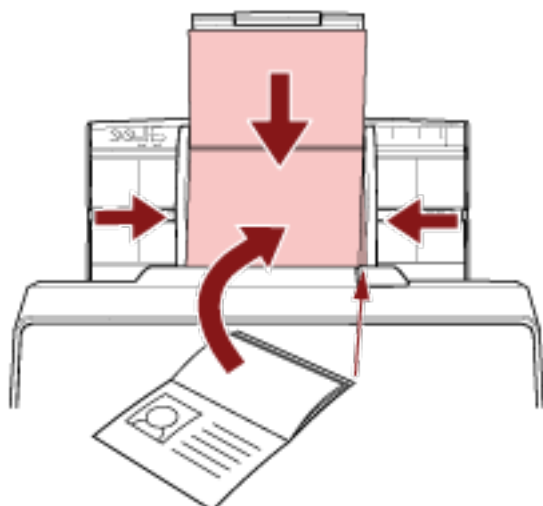

ATENCIÓN

- Coloque el folleto abierto boca abajo con el borde del lado que tiene más páginas primero para cargarlo en la bandeja de entrada al ADF (alimentador). Si digitaliza un folleto en la dirección incorrecta, es posible que se dañe o que la imagen se muestre alargada en vertical.
- Si no desea que un folleto se ensucie o resulte dañado, utilice el Portador de folletos opcional.
Para obtener detalles, consulte [Digitalización de folletos como pasaportes sin dañarlos \(página 201\)](#).

2 Pulse el botón [Manual Feed] para cambiar el modo de alimentación a Alimentación manual.

- Para fi-8190/fi-8290/fi-8170/fi-8270

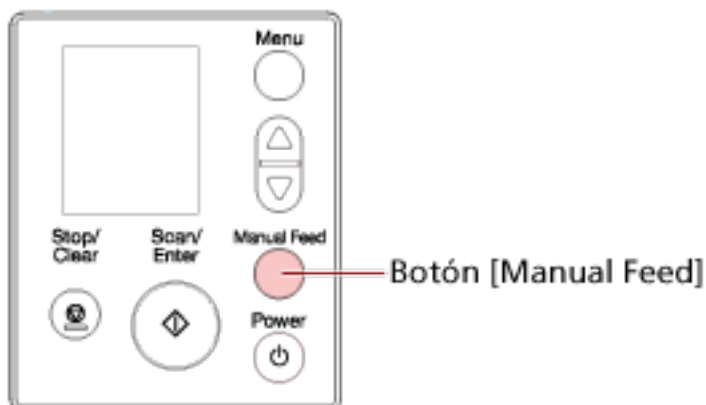

Se muestra [Alimentación manual (Detección alim. múltiple está deshabilitada)] en el LCD.

- Para fi-8150/fi-8250/fi-8150U/fi-8250U

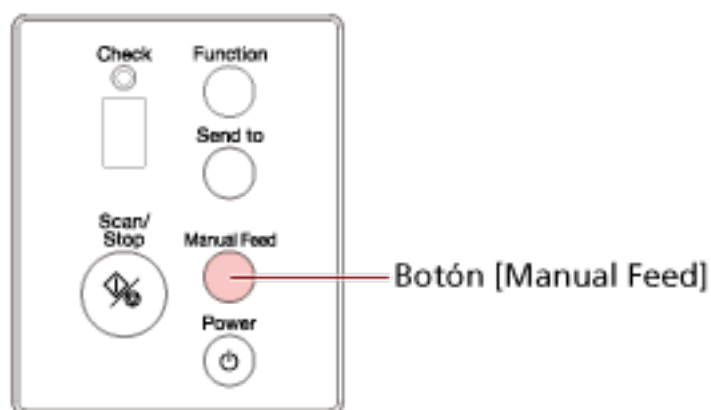

La pantalla del número de función muestra "Π" y el número de función de manera alterna.

ATENCIÓN

La velocidad de digitalización se ralentiza cuando el modo de alimentación cambia a Alimentación manual.

SUGERENCIA

El ajuste para cambiar el modo de alimentación a Alimentación manual también se puede configurar en el controlador del escáner.
Para obtener más información, consulte la ayuda del controlador del escáner.

3 Digitalice el documento con la aplicación de digitalización de imágenes.

Para obtener más información, consulte el manual o la ayuda de la aplicación de digitalización de imágenes.

ATENCIÓN

Para digitalizar documentos doblados por la mitad o documentos con varias capas, como un sobre, se emplea el modo Alimentación manual.

Por tanto, aunque el ajuste para detectar documentos superpuestos esté habilitado, estos documentos no se detectarán como documentos superpuestos.

SUGERENCIA

- En Alimentación manual, el escáner esperará a que los documentos se carguen en la bandeja de entrada al ADF (alimentador) hasta que pase el intervalo del tiempo de espera después de haberse iniciado la digitalización o de que se haya expulsado un documento. La digitalización se detendrá si no se ha cargado ningún documento durante el intervalo del tiempo de espera. Puede establecer un intervalo del tiempo de espera del modo siguiente.
 - Para fi-8190/fi-8290/fi-8170/fi-8270
 - Siga uno de estos procedimientos para establecer un intervalo del tiempo de espera.
 - En [17: Tiempo para la alim. manual] en la pantalla [Menú de ajustes] del panel del operador, establezca un intervalo del tiempo de espera. Para obtener detalles, consulte [Cómo usar el Menú de ajustes \(página 147\)](#).
 - En el Software Operation Panel, establezca un intervalo del tiempo de espera. Para obtener detalles, consulte [Tiempo de espera en alimentación manual \[Alimentación manual\] \(página 411\)](#).
 - Para fi-8150/fi-8250/fi-8150U/fi-8250U
 - En el Software Operation Panel, establezca un intervalo del tiempo de espera. Para obtener detalles, consulte [Tiempo de espera en alimentación manual \[Alimentación manual\] \(página 411\)](#).
 - Al pulsar en el botón [Manual Feed] para cambiar el modo de alimentación a Alimentación manual, cuando termina la digitalización se borra el modo Alimentación manual. Si desea digitalizar más de un documento de manera sucesiva en Alimentación manual, seleccione [Continuar] para [Alimentación manual] en Software Operation Panel. Cuando se selecciona [Continuar] para [Alimentación manual], los documentos se digitalizan de manera sucesiva en Alimentación manual hasta que se pulsa el botón [Manual Feed]. Para obtener detalles, consulte [Tiempo de espera en alimentación manual \[Alimentación manual\] \(página 411\)](#).

Digitalizar documentos con un tamaño mayor que A4/Carta

Se puede utilizar el portador de hojas opcional para digitalizar documentos con un tamaño mayor que A4/Carta, como A3 o B4.

Doble un documento por la mitad y colóquelo en el portador de hojas.

1 Coloque el documento dentro del portador de hojas.

a Doble el documento por la mitad de modo que los lados a digitalizar estén mirando hacia afuera.

Dóblelo con firmeza y alise cualquier arruga.

Es posible que el documento se aliente torcido si la parte doblada es demasiado gruesa.

Ejemplo

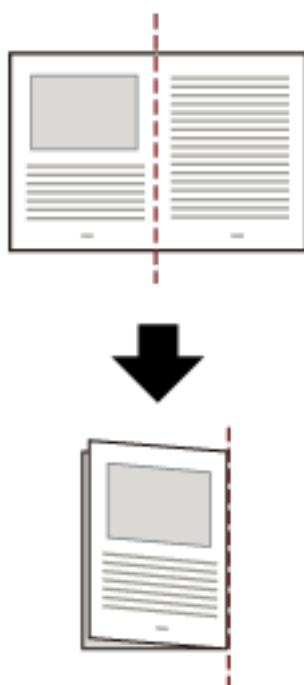

b Abra el portador de hojas para colocar el documento dentro.

Tenga en cuenta que el lado frontal del portador de hojas tiene un patrón en blanco y negro en la parte superior y una línea vertical gruesa en la esquina superior derecha.

Alinee la parte superior y el pliegue del documento con el portador de hojas, de forma que quede ningún hueco en los lados superior y derecha del portador de hojas.

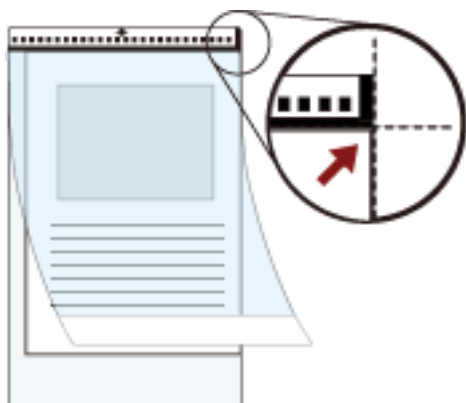

- 2 Coloque el portador de hojas con el extremo que tiene el patrón blanco y negro hacia adelante y con el lado de digitalización hacia la bandeja de entrada al ADF (alimentador) (hacia abajo). Asegure el portador de hojas con las guías laterales para evitar que se tuerzan.

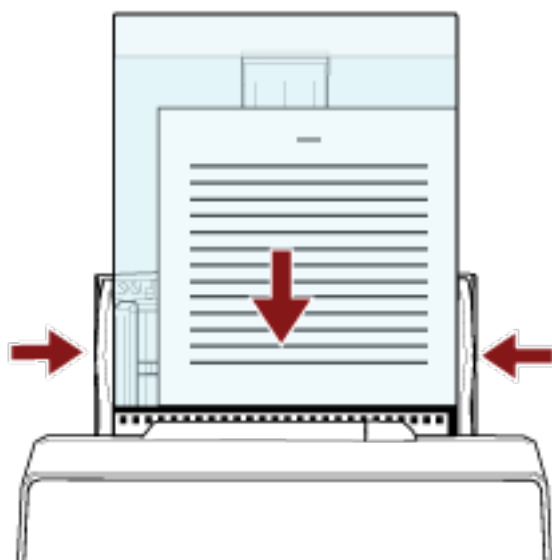

- 3 Establezca la configuración del escáner en su controlador para utilizar el portador de hojas. Para obtener más información, consulte la ayuda del controlador del escáner.
- 4 Digitalice el documento con la aplicación de digitalización de imágenes. Para obtener más información, consulte el manual o la ayuda de la aplicación de digitalización de imágenes.

ATENCIÓN

- La imagen impresa en el documento se recorta y se pega en el centro de una imagen en blanco. El tamaño de la imagen en blanco es el tamaño especificado para [Tamaño de papel] en el controlador del escáner.

Ejemplo

Cuando se imprime una imagen de tamaño A5 en un documento de tamaño A4 y se especifica [A4] para [Tamaño de papel] en el controlador del escáner.

→La imagen de tamaño A5 se pega en el centro de una imagen en blanco de tamaño A4.

- Cuando se especifica [Automático] para [Tamaño de papel] en el controlador del escáner, se selecciona el tamaño más adecuado de entre los tamaños estándar que pueden especificarse para [Tamaño de papel]. Tenga en cuenta que es posible que el tamaño de la imagen se vea reducido con respecto al del documento original en función del documento digitalizado o que falte alguna parte de la imagen.

Ejemplo

Si se imprime una imagen de tamaño A5 en el centro de un documento de tamaño A4

→La imagen se reproduce en tamaño A5.

Para reproducir la imagen digitalizada en el tamaño real del documento, especifique el tamaño del documento en [Tamaño de papel].

Digitalizar fotografías y recortes sin dañarlos

Utilice el portador de hojas o el portador de fotos opcional para digitalizar documentos de tamaño no estándar, como fotografías o recortes, sin dañarlos.

A continuación se describe como ejemplo el procedimiento para digitalizar mediante el portador de fotos.

1 Coloque un documento dentro del portador de fotos.

Abra el portador de fotos y coloque de forma centrada el extremo superior del documento lo más próximo posible al lado con el patrón en blanco y negro del portador de fotos.

Tenga en cuenta que el lado frontal del portador de fotos tiene un patrón en blanco y negro en la parte superior y una línea vertical gruesa en la esquina superior derecha.

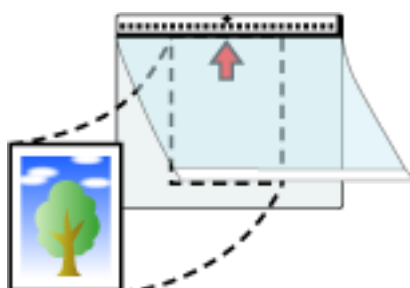

2 Coloque el portador de fotos con el extremo que tiene el patrón en blanco y negro hacia adelante y con el lado de digitalización hacia la bandeja de entrada al ADF (alimentador) (hacia abajo).

Asegure el portador de fotos con las guías laterales para evitar que se tuerza.

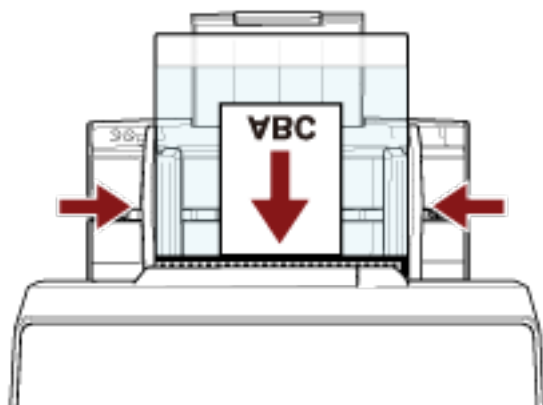

3 Configure los ajustes de digitalización en el controlador del escáner para utilizar el portador de fotos.

Para obtener más información, consulte la ayuda del controlador del escáner.

4 Digitalice el documento con la aplicación de digitalización de imágenes.

Para obtener más información, consulte el manual o la ayuda de la aplicación de digitalización de imágenes.

ATENCIÓN

- La imagen impresa en el documento se recorta y se pega en el centro de una imagen en blanco. El tamaño de la imagen en blanco es el tamaño especificado para [Tamaño de papel] en el controlador del escáner.

Ejemplo

Cuando se imprime una imagen del tamaño de una tarjeta de negocios en un documento de tamaño A6 y se especifica [A6] para [Tamaño de papel] en el controlador del escáner.

→Se pega la imagen del tamaño de una tarjeta de negocios en el centro de una imagen en blanco de tamaño A6.

- La imagen impresa en el documento se recorta y se reproduce tal cual cuando se configura [Automático] para [Tamaño de papel] en el controlador del escáner.

Ejemplo

Cuando hay una imagen del tamaño de una tarjeta de visita impresa en el centro de un documento de tamaño A6

→La imagen se reproduce en tamaño A6.

SUGERENCIA

En los siguientes casos, coloque una hoja de papel en blanco (blanca) detrás del documento durante la digitalización.

- La imagen digitalizada no se reproducirá en el tamaño real del documento si se especifica [Automático] para [Tamaño de papel] en el controlador del escáner.
- Aparecen sombras alrededor de los bordes de la imagen digitalizada.
- Aparecen líneas negras alrededor de los bordes de un corte de forma única.
- La imagen que se encuentra fuera del documento aparece en la imagen digitalizada.



Digitalización de folletos como pasaportes sin dañarlos

El portador de folletos opcional permite digitalizar un pasaporte sin dañar la fotografía ni otros documentos que tenga adjuntos.

A continuación se describe como ejemplo el procedimiento para digitalizar mediante el portador de folletos.

ATENCIÓN

A medida que siga utilizando el portador de folletos, la superficie podría dañarse, lo que podría afectar a las imágenes digitalizadas. Si el problema persiste después de limpiar el portador de folletos, se recomienda sustituirlo.

1 Coloque el documento dentro del portador de folletos.

Coloque la cara frontal del portador de folletos hacia arriba. Después, abra el folleto para mostrar las páginas que se van a digitalizar y colóquelo dentro del portador de folletos.

Tenga en cuenta que la cara frontal del portador de folletos tiene un patrón en blanco y negro. Tengas en cuenta que el extremo del portador de folletos con el patrón en blanco y negro es el extremo superior, y el extremo con la parte solo blanca es el extremo inferior.

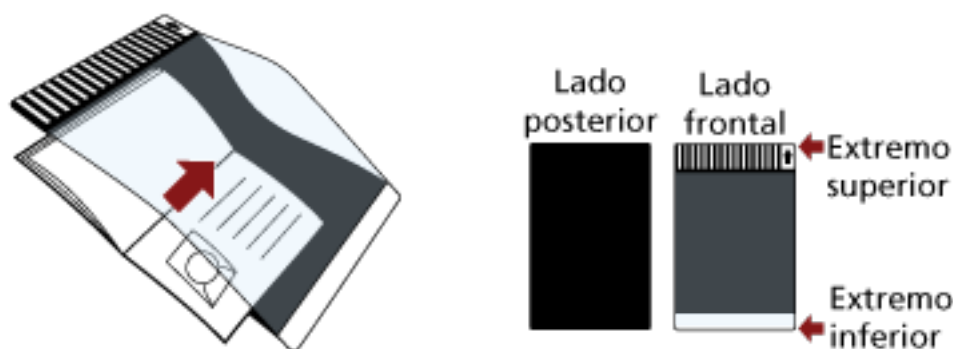

SUGERENCIA

Inserte el lado que tenga más páginas contra el extremo superior del portador de folletos.

2 Cargue el portador de folletos situando el extremo superior como borde delantero y el lado frontal del portador de folletos mirando hacia la bandeja de entrada al ADF (alimentador) (boca abajo).

Asegure el portador de folletos con las guías laterales para evitar que se tuerza.

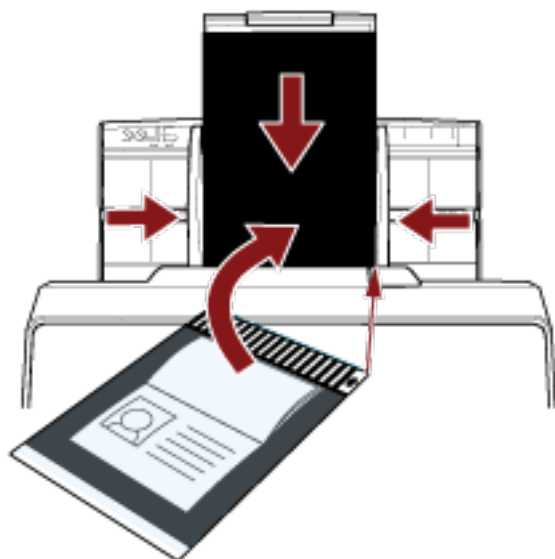

- 3 Configure los ajustes de digitalización en el controlador del escáner para utilizar el portador de folletos.**
Para obtener más información, consulte la ayuda del controlador del escáner.
- 4 Digitalice el documento con la aplicación de digitalización de imágenes.**
Para obtener más información, consulte el manual o la ayuda de la aplicación de digitalización de imágenes.

Digitalización de documentos de página larga

Se pueden digitalizar documentos con una longitud de hasta 6.096 mm (240 pda.) con la función de digitalización de página larga.

Los tamaños de documentos que pueden ser digitalizados varían según la configuración de resolución de la aplicación de digitalización de imágenes.

Para obtener más información, consulte la ayuda del controlador del escáner y el manual o ayuda de la aplicación de digitalización de imágenes.

1 Tire por completo de las extensión de la bandeja de entrada.

Para obtener detalles, consulte [Ajustar la bandeja de entrada al ADF \(alimentador\) \(página 81\)](#).

2 Ajuste la bandeja de salida.

Para obtener detalles, consulte [Ajustar la bandeja de salida \[fi-8190/fi-8170/fi-8150/fi-8150U\] \(página 82\)](#) o [Ajustar la bandeja de salida \[fi-8290/fi-8270/fi-8250/fi-8250U\] \(página 87\)](#).

3 Coloque un documento en la bandeja de entrada al ADF (alimentador).

Para obtener detalles, consulte [Cómo cargar un documento en la bandeja de entrada al ADF \(alimentador\) \(página 113\)](#).

ATENCIÓN

Los documentos de página larga deben ser colocados una hoja a la vez en la bandeja de entrada al ADF (alimentador).

4 En el controlador del escáner, realice las configuraciones de digitalización para digitalizar el tamaño de papel de la página larga.

Para obtener más información, consulte la ayuda del controlador del escáner.

En algunas aplicaciones de digitalización de imagen, es posible que no aparezca la ventana de configuración del controlador del escáner..

5 Digitalice el documento con la aplicación de digitalización de imágenes.

Para obtener más información, consulte el manual o la ayuda de la aplicación de digitalización de imágenes.

ATENCIÓN

Al digitalizar un documento de página larga, sujete el documento con la mano para que no se caiga. Para obtener detalles, consulte [Cómo cargar un documento en la bandeja de entrada al ADF \(alimentador\) \(página 113\)](#).

Digitalizar libros con la cama plana [fi-8290/fi-8270/fi-8250/fi-8250U]

1 Abra la cubierta de los documentos.

Para obtener detalles, consulte [Cómo abrir la cubierta de los documentos \(página 79\)](#).

2 Quite la cubierta de los documentos tirando de ella en la dirección de la flecha.

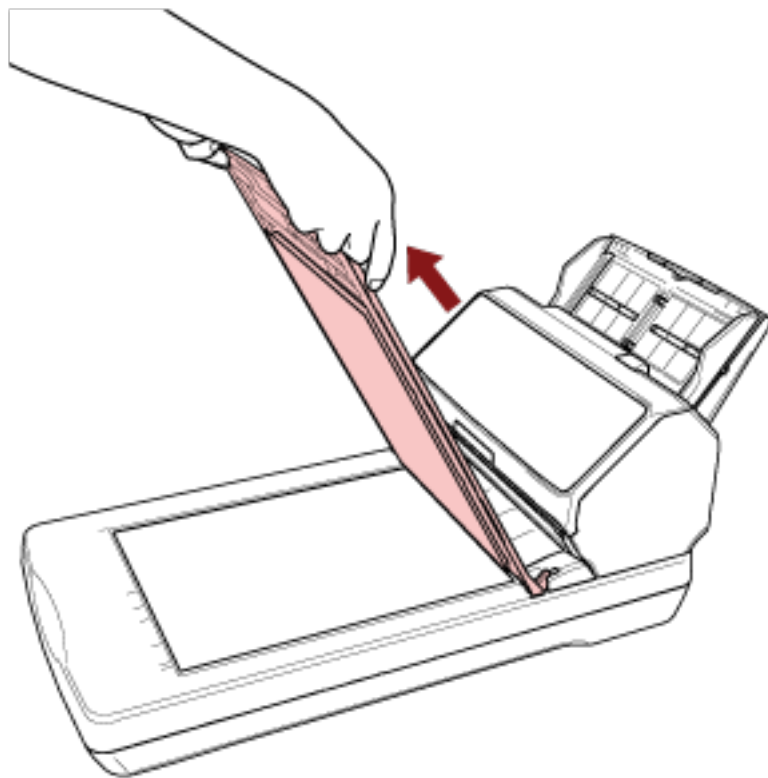

3 Coloque un documento en la base para documentos.

Coloque el documento boca abajo para alinear su esquina superior izquierda con el punto de referencia.



4 En el controlador del escáner, configure los ajustes de digitalización para la cama plana.
Para obtener más información, consulte la ayuda del controlador del escáner.

5 Digitalice el documento con la aplicación de digitalización de imágenes.
Para obtener más información, consulte el manual o la ayuda de la aplicación de digitalización de imágenes.



PRECAUCIÓN

No mire directamente la fuente de luz durante la digitalización.

ATENCIÓN

- No mueva el documento durante la digitalización.
- Si en la imagen digitalizada se capta el resplandor de la luz ambiente, es posible que no se reproduzca en el tamaño real con que se digitalizó.
Coloque el escáner en un lugar donde no le afecte la luz ambiente.
En el controlador del escáner, puede configurar los ajustes para eliminar la luz ambiente.
Para obtener más información, consulte la ayuda del controlador del escáner.

6 Coloque la cubierta de los documentos.

7 Cierre la cubierta de los documentos.

Para obtener detalles, consulte [Cómo cerrar la cubierta de los documentos \(página 80\)](#).

Digitalizar documentos grandes con la cama plana [fi-8290/fi-8270/fi-8250/fi-8250U]

- 1 Abra la cubierta de los documentos.
Para obtener detalles, consulte [Cómo abrir la cubierta de los documentos \(página 79\)](#).
- 2 Quite la cubierta de los documentos tirando de ella en la dirección de la flecha.

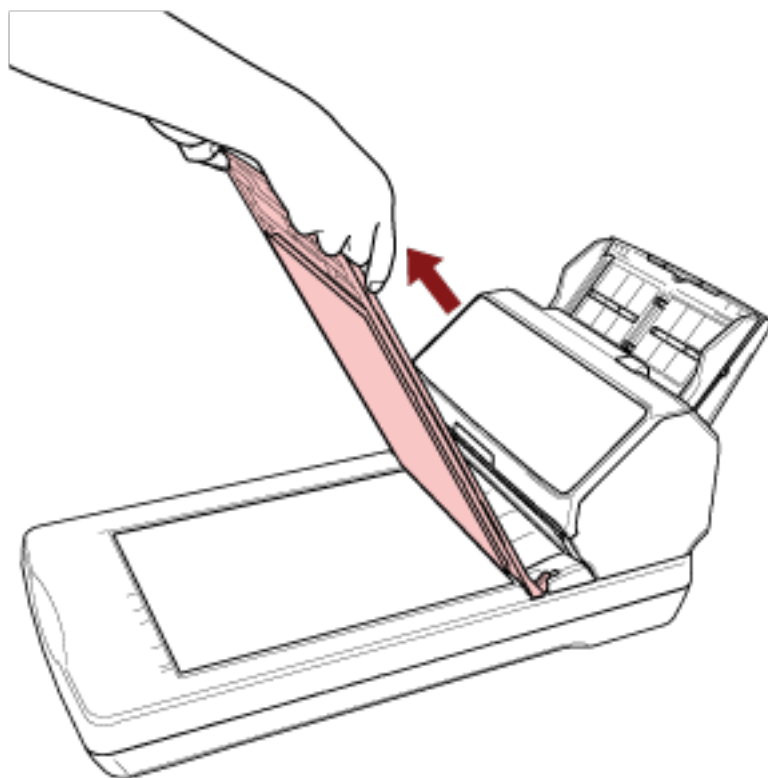

- 3 Coloque un documento en la base para documentos.

Coloque el documento boca abajo para alinear su esquina superior izquierda con el punto de referencia.

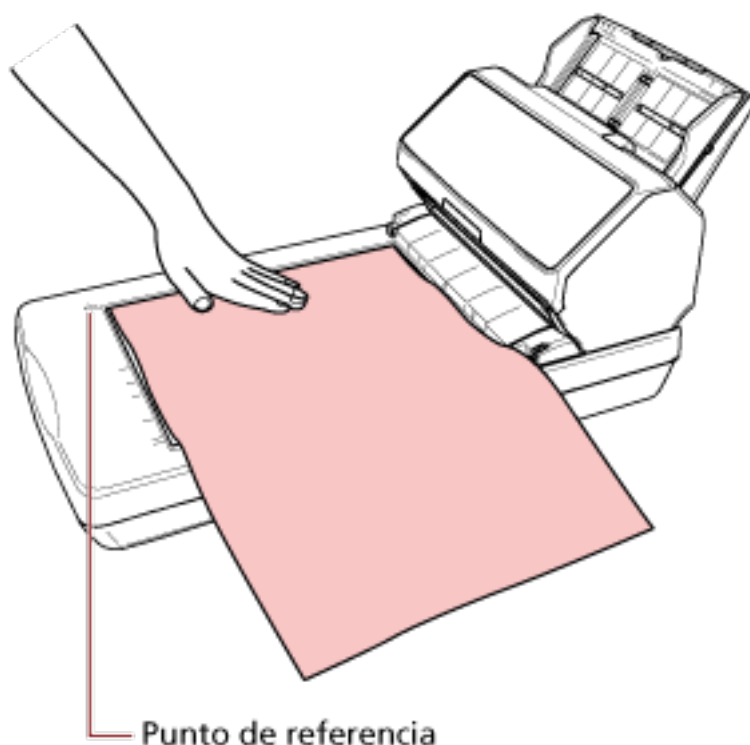

4 En el controlador del escáner, configure los ajustes de digitalización para la cama plana.
Para obtener más información, consulte la ayuda del controlador del escáner.

5 Digitalice el documento con la aplicación de digitalización de imágenes.
Para obtener más información, consulte el manual o la ayuda de la aplicación de digitalización de imágenes.



PRECAUCIÓN

No mire directamente la fuente de luz durante la digitalización.

ATENCIÓN

- No mueva el documento durante la digitalización.
- Si en la imagen digitalizada se capta el resplandor de la luz ambiente, es posible que no se reproduzca en el tamaño real con que se digitalizó.
Coloque el escáner en un lugar donde no le afecte la luz ambiente.
En el controlador del escáner, puede configurar los ajustes para eliminar la luz ambiente.
Para obtener más información, consulte la ayuda del controlador del escáner.

6 Coloque la cubierta de los documentos.

7 Cierre la cubierta de los documentos.

Para obtener detalles, consulte [Cómo cerrar la cubierta de los documentos \(página 80\)](#).

Alimentación manual de los documentos

Los documentos se pueden colocar manualmente hoja por hoja en la bandeja de entrada al ADF (alimentador).

Después de empezar la digitalización o de expulsarse un documento, el escáner esperará a que los documentos se carguen en la bandeja de entrada al ADF (alimentador) hasta que pase el intervalo del tiempo de espera.

La digitalización se detendrá si no se ha cargado ningún documento durante el intervalo del tiempo de espera.

Usando este método, puede digitalizar mientras verifica los documentos uno por uno.

La alimentación manual es efectiva en los siguientes casos:

- Para digitalizar documentos mientras verifica los contenidos de cada hoja
- Para digitalizar documentos que se alimentan superpuestos o se atascan cuando se colocan juntos en un lote
- Para continuar con la digitalización de documentos tales como revistas o recortes de periódicos que no pueden colocarse juntos a la vez
- Para digitalizar de uno en uno documentos doblados por la mitad, sobres, papeles de transferencia multicapa o folletos (como pasaportes)

1 Configure los ajustes del escáner.

- Cuando digitalice más de un documento manualmente
 - a Cambie al Modo manual continuo y establezca un intervalo del tiempo de espera.
 - Para fi-8190/fi-8290/fi-8170/fi-8270

Siga uno de estos procedimientos para cambiar al Modo manual continuo y establecer un intervalo del tiempo de espera.

 - Cambie al Modo manual continuo en [16: Configuración de alimentación Manual/ Continua] en el [Menú de ajustes] del panel del operador y especifique un tiempo de espera en [17: Tiempo para la alim. manual].
Para obtener detalles, consulte [Cómo usar el Menú de ajustes \(página 147\)](#).
 - En el Software Operation Panel, cambie al Modo manual continuo y establezca un intervalo del tiempo de espera.
Para obtener detalles, consulte [Tiempo de espera en alimentación manual \[Alimentación manual\] \(página 411\)](#).
 - Para fi-8150/fi-8250/fi-8150U/fi-8250U

En el Software Operation Panel, cambie al Modo manual continuo y establezca un intervalo del tiempo de espera.
Para obtener detalles, consulte [Tiempo de espera en alimentación manual \[Alimentación manual\] \(página 411\)](#).
- Cuando digitalice manualmente documentos doblados por la mitad, sobres, papeles de transferencia multicapa o folletos (como pasaportes)

- a Pulse el botón [Manual Feed] para cambiar el modo de alimentación a Alimentación manual.

ATENCIÓN

La velocidad de digitalización se ralentiza cuando el modo de alimentación cambia a Alimentación manual.

SUGERENCIA

El ajuste para cambiar el modo de alimentación a Alimentación manual también se puede configurar en el controlador del escáner.
Para obtener más información, consulte la ayuda del controlador del escáner.

- b Establezca un intervalo del tiempo de espera.
- Para fi-8190/fi-8290/fi-8170/fi-8270
Siga uno de estos procedimientos para establecer un intervalo del tiempo de espera.
 - En [17: Tiempo para la alim. manual] en la pantalla [Menú de ajustes] del panel del operador, establezca un intervalo del tiempo de espera.
Para obtener detalles, consulte [Cómo usar el Menú de ajustes \(página 147\)](#).
 - En el Software Operation Panel, establezca un intervalo del tiempo de espera.
Para obtener detalles, consulte [Tiempo de espera en alimentación manual \[Alimentación manual\] \(página 411\)](#).
 - Para fi-8150/fi-8250/fi-8150U/fi-8250U
En el Software Operation Panel, establezca un intervalo del tiempo de espera.
Para obtener detalles, consulte [Tiempo de espera en alimentación manual \[Alimentación manual\] \(página 411\)](#).

ATENCIÓN

Para obtener detalles acerca de los gramajes de los documentos que se pueden digitalizar, consulte [Grosor del documento \(gramaje\) \(página 118\)](#).

Al digitalizar un documento doblado a la mitad, es posible que se alimente torcido si la parte doblada es demasiado gruesa.

2 Coloque un documento en la bandeja de entrada al ADF (alimentador).

Coloque el documento cara abajo en la bandeja de entrada al ADF (alimentador).

Para digitalizar un papel de transferencia multicapa, coloque el borde encuadernado en primer lugar cuando cargue el papel.

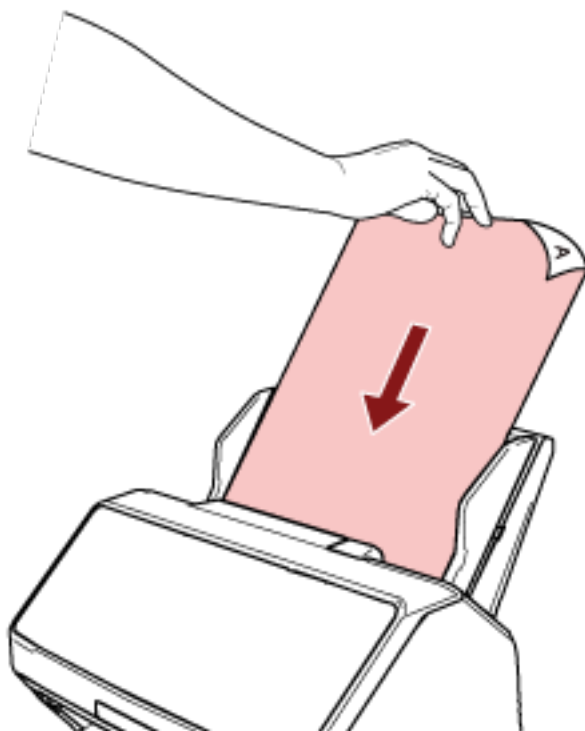

3 Digitalice el documento con la aplicación de digitalización de imágenes.

Para obtener más información, consulte el manual o la ayuda de la aplicación de digitalización de imágenes.

Después de empezar la digitalización o de expulsarse un documento, el escáner esperará a que los documentos se carguen en la bandeja de entrada al ADF (alimentador) hasta que pase el intervalo del tiempo de espera.

En el Modo manual continuo, los rodillos del interior del ADF siguen girando.

En Alimentación manual, los rodillos del interior del ADF no giran.

4 Coloque el siguiente documento en la bandeja de entrada al ADF (alimentador).

5 Repita el paso 4 hasta que todos los documentos sean digitalizados.

6 Termine de digitalizar los documentos.

La digitalización se detendrá si no se carga ningún documento durante el intervalo del tiempo de espera.

Para detener inmediatamente la digitalización, pulse el siguiente botón en función del escáner.

- Para fi-8190/fi-8290/fi-8170/fi-8270
Botón [Stop/Clear]
- Para fi-8150/fi-8250/fi-8150U/fi-8250U
Botón [Send to]

SUGERENCIA

- Al pulsar en el botón [Manual Feed] para cambiar el modo de alimentación a Alimentación manual, cuando termina la digitalización se borra el modo Alimentación manual.
Si desea digitalizar más de un documento de manera sucesiva en Alimentación manual, seleccione [Continuar] para [Alimentación manual] en Software Operation Panel.
Cuando se selecciona [Continuar] para [Alimentación manual], los documentos se digitalizan de manera sucesiva en Alimentación manual hasta que se pulsa el botón [Manual Feed].
Para obtener detalles, consulte [Tiempo de espera en alimentación manual \[Alimentación manual\] \(página 411\)](#).
- Si utiliza la alimentación manual frecuentemente, el ciclo de reemplazo de los consumibles será más corto.

Configuración para no detectar determinados patrones de superposición

Si se establece la detección de documentos superpuestos durante una digitalización, cuando digitalice un documento con un papel adherido tal como una nota adhesiva, una factura o una foto, se detecta como documentos superpuestos y es posible que se detenga la digitalización. Utilice la función de detección de alimentación múltiple inteligente para no detectar los documentos de ese tipo.

Esta función tiene dos modos, un modo que se utiliza para que un usuario configure los ajustes de forma manual cada vez que el escáner detecte documentos superpuestos y un modo que se utiliza para que el escáner configure los ajustes automáticamente según los patrones de superposición (longitud y posición) que ha memorizado de los papeles adheridos como pueden ser las notas adhesivas, las facturas o las fotos.

Para utilizar este ajuste, debe configurar antes la detección de documentos superpuestos.

- [Detección de alimentación múltiple] en el controlador del escáner
Para obtener más información, consulte la ayuda del controlador del escáner.
- [Detección de alimentación múltiple] en el Software Operation Panel
Para obtener detalles, consulte [Especificación de un método para detectar los documentos superpuestos \[Detección de alimentación múltiple\]](#) (página 399).



Se pueden usar los siguientes cuatro modos de funcionamiento.

Modo de funcionamiento	Descripción
Modo estándar	<p>Indique si desea que se detecten o no los documentos superpuestos cada vez que se detectan.</p> <p>No se detecta la superposición en el caso de papeles (80 mm o menos en la dirección de alimentación) adjuntos a documentos (como una nota adhesiva).</p> <p>La digitalización se detendrá automáticamente si se detectan documentos superpuestos.</p> <p>Tenga en cuenta que si el ajuste para detener la digitalización para comprobar las imágenes está habilitado en el controlador del escáner, se detendrá la digitalización después de expulsarse los documentos superpuestos.</p>

Modo de funcionamiento	Descripción
Modo manual	<p>Indique si desea que se detecten o no los documentos superpuestos cada vez que se detectan.</p> <p>La digitalización se detendrá automáticamente si se detectan documentos superpuestos.</p> <p>Tenga en cuenta que si el ajuste para detener la digitalización para comprobar las imágenes está habilitado en el controlador del escáner, se detendrá la digitalización después de expulsarse los documentos superpuestos.</p>
Modo automático 1	<p>Especifique el ajuste para que no se detecten los documentos superpuestos automáticamente cuando el papel adherido tenga la misma longitud y esté en la misma posición que el documento que ha memorizado.</p> <p>La digitalización se detendrá después de expulsarse los documentos superpuestos.</p> <p>Se pueden memorizar hasta 32 hojas de patrones de superposición (con un máximo de 4 patrones de superposición por hoja).</p> <p>Una vez memorizados los patrones de superposición de 32 hojas, los patrones memorizados se sobrescribirán con los patrones recién detectados, empezando a partir de la primera hoja memorizada.</p> <p>Sin embargo, al apagar el escáner y volver a encenderlo, el número de patrones de superposición memorizados depende de la configuración de [Recordar patrones de superposición al apagar] en Software Operation Panel.</p> <p>Para obtener detalles, consulte Configuración para ignorar determinados patrones de superposición [Función de alimentación múltiple inteligente] (página 408).</p> <div style="border: 1px solid #00AEEF; padding: 5px; margin-top: 10px;"> <p>SUGERENCIA</p> <p>Si quiere que el escáner memorice cinco o más patrón de superposición para un documento, escanee los documentos una vez para que el escáner memorice los patrones de superposición. Después, vuelva a escanearlos para que el escáner memorice los nuevos patrones de superposición para que los patrones de superposición que se acaban de memorizar no se detecten como superpuestos en el siguiente escaneado.</p> </div>
Modo automático 2	Especifique el ajuste para que no se detecten los documentos superpuestos automáticamente cuando el

Modo de funcionamiento	Descripción
	<p>papel adherido tenga la misma longitud o sea más corto que el documento que ha memorizado.</p> <p>La digitalización se detendrá después de expulsarse los documentos superpuestos.</p> <p>Solo se puede memorizar un patrón de superposición en este modo de funcionamiento.</p>

Seleccione un modo de funcionamiento.

- Para fi-8190/fi-8290/fi-8170/fi-8270

Siga uno de estos procedimientos para seleccionar un modo de funcionamiento.

- Seleccione un modo de funcionamiento en [14: Config. de iMFF] en la pantalla [Menú de ajustes] del panel del operador.

Para obtener detalles, consulte [Cómo usar el Menú de ajustes \(página 147\)](#).

- Seleccione el modo de funcionamiento en el Software Operation Panel.

Para obtener detalles, consulte [Configuración para ignorar determinados patrones de superposición \[Función de alimentación múltiple inteligente\] \(página 408\)](#).

- Para fi-8150/fi-8250/fi-8150U/fi-8250U

Seleccione el modo de funcionamiento en el Software Operation Panel.

Para obtener detalles, consulte [Configuración para ignorar determinados patrones de superposición \[Función de alimentación múltiple inteligente\] \(página 408\)](#).

Procedimiento operacional [fi-8190/fi-8290/fi-8170/fi-8270]

1 Cuando se detectan documentos superpuestos, se muestra lo siguiente en el LCD:

Cuando se detectan documentos superpuestos
Detección de Alimentación Múltiple (por grosor o superposición) Pulse el botón [Scan/Enter]. Si se está introduciendo un documento, se expulsará.
Detección de Alimentación Múltiple (por longitud) Pulse el botón [Scan/Enter]. Si se está introduciendo un documento, se expulsará.

2 Siga cada una de las siguientes instrucciones en función del modo de funcionamiento que se haya seleccionado.

- Modo estándar/Modo manual

La digitalización se detendrá automáticamente cuando se detecten documentos superpuestos. Pulse el botón [Scan/Enter] para expulsar el documento de la ruta de papel o abra el ADF para retirar el documento. Después, vuelva a colocar los documentos superpuestos en la bandeja de entrada al ADF (alimentador).

Para obtener más información acerca de la apertura del ADF, consulte [Cómo abrir el ADF \(página 77\)](#).



PRECAUCIÓN

El ADF puede cerrarse por accidente cuando está abierto. Tenga cuidado de que sus dedos no queden atrapados.

Tras retirar los documentos con el ADF abierto, cierre el ADF.

Para obtener más información acerca de cómo cerrar el ADF, consulte [Cómo cerrar el ADF \(página 78\)](#).



PRECAUCIÓN

Tenga cuidado de no pellizcarse los dedos cuando cierre el ADF.

ATENCIÓN

Asegúrese de que el ADF esté cerrado correctamente. De lo contrario, es posible que los documentos no se alimenten en el ADF.

Tenga en cuenta que si el ajuste para detener la digitalización para comprobar las imágenes está habilitado en el controlador del escáner, la digitalización se detendrá después de expulsarse los documentos superpuestos. Pulse el botón [Scan/Enter] y cargue los documentos superpuestos de nuevo en la bandeja de entrada al ADF (alimentador).

- Modo automático 1/Modo automático 2

La digitalización se detendrá después de expulsar los documentos superpuestos. Pulse el botón [Scan/Enter] para cargar los documentos superpuestos de nuevo en la bandeja de entrada al ADF (alimentador).

3 Cuando se expulsan los documentos, la indicación del LCD cambia a lo siguiente, en función del modo de funcionamiento seleccionado.

- Modo estándar/Modo manual

Cuando se detectan documentos superpuestos	Cuando se expulsan los documentos
Detección de Alimentación Múltiple (por grosor o superposición) Pulse el botón [Scan/Enter]. Si se está introduciendo un documento, se expulsará.	La detección de alimentación múltiple en el siguiente documento está habilitada. <hr/> Al pulsar el botón [Menu] se habilita/deshabilita la función. Al pulsar el botón [Scan/Enter] se reanuda la digitalización.
Detección de Alimentación Múltiple (por longitud) Pulse el botón [Scan/Enter]. Si se está introduciendo un documento, se expulsará.	Pantalla [Listo]

- Modo automático 1/Modo automático 2

Cuando se detectan documentos superpuestos	Cuando se expulsan los documentos
<p>Detección de Alimentación Múltiple (por grosor o superposición) Pulse el botón [Scan/Enter]. Si se está introduciendo un documento, se expulsará.</p>	<p>La función para memorizar un patrón de superposición está deshabilitada.</p> <hr/> <p>Al pulsar el botón [Menu] se habilita/deshabilita la función. Al pulsar el botón [Scan/Enter] se reanuda la digitalización.</p>
<p>Detección de Alimentación Múltiple (por longitud) Pulse el botón [Scan/Enter]. Si se está introduciendo un documento, se expulsará.</p>	<p>Pantalla [Listo]</p>

4 Realice las siguientes operaciones en el escáner y reanude la digitalización.

La indicación del LCD cambia de [La detección de alimentación múltiple en el siguiente documento está habilitada.] y [La detección de alimentación múltiple en el siguiente documento está deshabilitada.] o de [La función para memorizar un patrón de superposición está habilitada.] y [La función para memorizar un patrón de superposición está deshabilitada.] cada vez que se pulsa el botón [Menu].

Asegúrese de que [La detección de alimentación múltiple en el siguiente documento está deshabilitada.] o [La función para memorizar un patrón de superposición está habilitada.] se muestra en el LCD y pulse el botón [Scan/Enter] o inicie la digitalización desde el ordenador. Si se digitalizan documentos mientras se muestran [La detección de alimentación múltiple en el siguiente documento está deshabilitada.] o [La función para memorizar un patrón de superposición está habilitada.], el escáner funciona en cada modo como se describe a continuación.

- **Modo estándar/Modo manual (Ignorar detección mediante el botón en el panel del operador)**
El escáner digitaliza la siguiente hoja sin detectar los documentos superpuestos y a partir de la segunda hoja detecta los documentos superpuestos en función del ajuste configurado en el controlador del escáner o en el Software Operation Panel.
- **Modo automático 1 (Ignorar detección mediante la verificación de longitud y posición)**
El escáner memoriza la longitud y la posición del papel adherido que detecta como documentos superpuestos y continúa digitalizando.
Cuando se detecta un documento adjunto con un patrón similar, el escáner no detecta los documentos superpuestos automáticamente. (*1)(*2)
- **Modo automático 2 (Ignorar detección mediante la verificación de longitud)**
El escáner memoriza la longitud del papel adherido más largo que detecta como documentos superpuestos y continúa digitalizando.
Cuando se detecta un documento adjunto de la misma longitud o más corto, el escáner no detecta los documentos superpuestos automáticamente. (*2)(*3)

*1: Se pueden memorizar hasta 32 hojas de patrones de superposición (con un máximo de 4 patrones de superposición por hoja).

Una vez memorizados los patrones de superposición de 32 hojas, los patrones memorizados se sobrescribirán con los patrones recién detectados, empezando a partir de la primera hoja memorizada.

Sin embargo, al apagar el escáner y volver a encenderlo, el número de patrones de superposición memorizados depende de la configuración de [Recordar patrones de superposición al apagar] en Software Operation Panel.

Para obtener detalles, consulte [Configuración para ignorar determinados patrones de superposición \[Función de alimentación múltiple inteligente\]](#) (página 408).

SUGERENCIA

Si quiere que el escáner memorice cinco o más patrón de superposición para un documento, escanee los documentos una vez para que el escáner memorice los patrones de superposición. Después, vuelva a escanearlos para que el escáner memorice los nuevos patrones de superposición para que los patrones de superposición que se acaban de memorizar no se detecten como superpuestos en el siguiente escaneado.

*2: Los patrones de superposición memorizados se pueden borrar en [14: Config. de iMFF] en el [Menú de ajustes] del panel del operador o se pueden borrar del Software Operation Panel.

En el LCD se muestra o cuando se borra la memoria.

Permite borrar los patrones de superposición que no deberían haberse memorizado.

Tenga cuidado con esta operación porque se eliminarán todos los patrones de superposición que se hayan memorizado.

*3: Solo se puede memorizar un patrón de superposición en este modo de funcionamiento.

Procedimiento operacional [fi-8150/fi-8250/fi-8150U/fi-8250U]

- 1 Cuando se detectan documentos superpuestos, "J" y "2" se muestran de manera alterna en la pantalla del número de función.
- 2 Siga cada una de las siguientes instrucciones en función del modo de funcionamiento que se haya seleccionado.

- Modo estándar/Modo manual

La digitalización se detendrá automáticamente cuando se detecten documentos superpuestos. Pulse el botón [Send to] para expulsar el documento de la ruta de papel o abra el ADF para retirar el documento. Después, vuelva a colocar los documentos superpuestos en la bandeja de entrada al ADF (alimentador).

Para obtener más información acerca de la apertura del ADF, consulte [Cómo abrir el ADF \(página 77\)](#).



PRECAUCIÓN

El ADF puede cerrarse por accidente cuando está abierto. Tenga cuidado de que sus dedos no queden atrapados.

Tras retirar los documentos con el ADF abierto, cierre el ADF.

Para obtener más información acerca de cómo cerrar el ADF, consulte [Cómo cerrar el ADF \(página 78\)](#).



PRECAUCIÓN

Tenga cuidado de no pellizcarse los dedos cuando cierre el ADF.

ATENCIÓN

Asegúrese de que el ADF esté cerrado correctamente. De lo contrario, es posible que los documentos no se alimenten en el ADF.

Tenga en cuenta que si el ajuste para detener la digitalización para comprobar las imágenes está habilitado en el controlador del escáner, la digitalización se detendrá después de expulsarse los documentos superpuestos. Pulse el botón [Send to] y cargue los documentos superpuestos de nuevo en la bandeja de entrada al ADF (alimentador).

- Modo automático 1/Modo automático 2

La digitalización se detendrá después de expulsar los documentos superpuestos. Pulse el botón [Send to] para cargar los documentos superpuestos de nuevo en la bandeja de entrada al ADF (alimentador).

- 3 Cuando se expulsan los documentos, el número de función parpadea en la pantalla del número de función.
- 4 Realice las siguientes operaciones en el escáner y reanude la digitalización.
Tenga en cuenta que el número de función cambia la velocidad de parpadeo de [lento] ↔ [rápido] cada vez que pulsa el botón [Function].

A continuación se describe qué indican los estados [lento] y [rápido] para la velocidad de parpadeo de número de función.

- Qué indica el estado [lento]
La detección de alimentación múltiple en el siguiente documento está habilitada. O la memorización de un patrón de superposición está deshabilitada.
- Qué indica el estado [rápido]
La detección de alimentación múltiple en el siguiente documento está deshabilitada. O la memorización de un patrón de superposición está habilitada.

Asegúrese de que el número de función esté parpadeando en el estado [rápido] y pulse el botón [Scan/Stop] o inicie la digitalización desde el ordenador.

Cuando el número de función esté parpadeando en el estado [rápido], el escáner funcionará en cada modo como se explica a continuación:

ATENCIÓN

Al pulsar el botón [Function] para cambiar la velocidad de parpadeo de [lenta] ↔ [rápida], no mantenga pulsado el botón durante más de cinco segundos.

Si lo hace, podría eliminar los patrones de superposición memorizados.

- Modo estándar/Modo manual (Ignorar detección mediante el botón en el panel del operador)
El escáner digitaliza la siguiente hoja sin detectar los documentos superpuestos y a partir de la segunda hoja detecta los documentos superpuestos en función del ajuste configurado en el controlador del escáner o en el Software Operation Panel.
- Modo automático 1 (Ignorar detección mediante la verificación de longitud y posición)
El escáner memoriza la longitud y la posición del papel adherido que detecta como documentos superpuestos y continúa digitalizando.
Cuando se detecta un documento adjunto con un patrón similar, el escáner no detecta los documentos superpuestos automáticamente. (*1)(*2)
- Modo automático 2 (Ignorar detección mediante la verificación de longitud)
El escáner memoriza la longitud del papel adherido más largo que detecta como documentos superpuestos y continúa digitalizando.
Cuando se detecta un documento adjunto de la misma longitud o más corto, el escáner no detecta los documentos superpuestos automáticamente. (*2)(*3)

*1: Se pueden memorizar hasta 32 hojas de patrones de superposición (con un máximo de 4 patrones de superposición por hoja).

Una vez memorizados los patrones de superposición de 32 hojas, los patrones memorizados se sobrescribirán con los patrones recién detectados, empezando a partir de la primera hoja memorizada.

Sin embargo, al apagar el escáner y volver a encenderlo, el número de patrones de superposición memorizados depende de la configuración de [Recordar patrones de superposición al apagar] en Software Operation Panel.

Para obtener detalles, consulte [Configuración para ignorar determinados patrones de superposición \[Función de alimentación múltiple inteligente\] \(página 408\)](#).

SUGERENCIA

Si quiere que el escáner memorice cinco o más patrón de superposición para un documento, escanee los documentos una vez para que el escáner memorice los patrones de superposición. Después, vuelva a escanearlos para que el escáner memorice los nuevos patrones de superposición para que los patrones de superposición que se acaban de memorizar no se detecten como superpuestos en el siguiente escaneado.

***2:** Los patrones de superposición memorizados se pueden eliminar si mantiene pulsado el botón [Function] durante cinco segundos o más mientras el número de función parpadea. También se pueden eliminar en el Software Operation Panel.

Tras finalizar la eliminación, se muestra la pantalla del número de función .

Permite borrar los patrones de superposición que no deberían haberse memorizado.

Tenga cuidado con esta operación porque se eliminarán todos los patrones de superposición que se hayan memorizado.

***3:** Solo se puede memorizar un patrón de superposición en este modo de funcionamiento.

Deshabilitación de la función de protección del papel [fi-8190/fi-8290/fi-8170/fi-8270]

Cuando la función de protección del papel está habilitada, en los siguientes casos es posible que la digitalización se detenga aunque los documentos se alimenten correctamente.

- Al digitalizar un documento arrugado
- Al digitalizar un documento que no es cuadrado ni rectangular
- Al digitalizar un documento con un fondo oscuro
- Al digitalizar un documento con un fondo impreso con texto o trama próximo al borde
- Al cargar un documento torcido.

En ese caso, puede deshabilitar la protección del papel solo para el documento protegido que va a volver digitalizar.

Procedimiento operacional

- 1 Cuando la protección del papel está deshabilitada mientras se está digitalizando un documento, se muestra lo siguiente en el LCD.

Cuando la protección del papel está deshabilitada
Protección del papel (ruido de atasco de papel) Retire el documento. Tenga cuidado de que el documento no se atasque ni se tuerza al volver a cargarlo. Para más detalles, consulte la Guía del operario.
Protección del papel (torcedura de papel) Retire el documento. Tenga cuidado de que el documento no se atasque ni se tuerza al volver a cargarlo. Para más detalles, consulte la Guía del operario.

- 2 Abra el ADF y retire el documento.

Para obtener detalles, consulte [Cómo abrir el ADF \(página 77\)](#).

 PRECAUCIÓN	El ADF puede cerrarse por accidente cuando está abierto. Tenga cuidado de que sus dedos no queden atrapados.
---	--

- 3 Cierre el ADF.

Para obtener detalles, consulte [Cómo cerrar el ADF \(página 78\)](#).

Al cerrar el ADF, la indicación del LCD cambia como se explica a continuación.

Cuando la protección del papel está deshabilitada	Cuando se expulsan los documentos
Protección del papel (ruido de atasco de papel) Retire el documento. Tenga cuidado de que el documento no se atasque ni se tuerza al volver a cargarlo. Para más detalles, consulte la Guía del operario.	La función de protección del papel está habilitada. _____ Al pulsar el botón [Menu] se habilita/deshabilita la función. Al pulsar el

Cuando la protección del papel está deshabilitada	Cuando se expulsan los documentos
Protección del papel (torcedura de papel) Retire el documento. Tenga cuidado de que el documento no se atasque ni se tuerza al volver a cargarlo. Para más detalles, consulte la Guía del operario.	botón [Scan/Enter] se reanuda la digitalización.

**PRECAUCIÓN**

Tenga cuidado de no pellizcarse los dedos cuando cierre el ADF.

ATENCIÓN

Asegúrese de que el ADF esté cerrado correctamente. De lo contrario, es posible que los documentos no se alimenten en el ADF.

4 Vuelva a colocar el documento retirado en la bandeja de entrada al ADF (alimentador).**5 Realice las siguientes operaciones en el escáner y reanude la digitalización.**

Tenga en cuenta que la indicación del LCD cambia de [La función de protección del papel está habilitada.] ↔ [La función de protección del papel está deshabilitada.] cada vez que se pulsa el botón [Menu].

Confirme que se muestra [La función de protección del papel está deshabilitada.] en el LCD y pulse el botón [Scan/Enter] o inicie la digitalización desde el ordenador.

Cuando se muestra [La función de protección del papel está deshabilitada.], el siguiente documento se digitaliza con la protección del papel deshabilitada. Después, los siguientes documentos se digitalizan según la configuración de protección del papel del controlador del escáner, el Software Operation Panel o el panel del operador.

SUGERENCIA

Si se muestran con frecuencia errores de protección de los documentos en el LCD, consulte [La protección del papel se activa con frecuencia \(página 337\)](#).

Cuidado diario



En esta sección se describe como limpiar el escáner.



PRECAUCIÓN

- No use pulverizador de aerosol o pulverizadores que contienen alcohol. El polvo de papel expulsado por el fuerte aire del pulverizador podría ingresar en el escáner y causar un fallo o mal funcionamiento del escáner. También tenga en cuenta que las chispas generadas por la electricidad estática pueden causar fuego.
- El interior del ADF alcanza altas temperaturas durante el uso del escáner. Antes de empezar a limpiar el interior del ADF, asegúrese de apagarlo, desconectar el cable de alimentación y espere por lo menos 15 minutos para que el interior del ADF se enfríe.

Materiales de limpieza

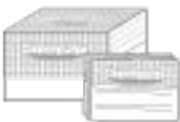
Nombre	Nº de componente	Notas
Limpiador F1 	PA03950-0352	100 ml Limpiador líquido para eliminar suciedad y manchas
Hoja limpiadora 	CA99501-0012	10 hojas Se utiliza para limpiar dentro del escáner fácilmente. Pulverízelo con Limpiador F1 y digitalízelo con el escáner del mismo modo que un documento.
Toallitas de limpieza 	PA03950-0419	24 paquetes Paño prehumedecido con el limpiador F1. Podrá usarlas en lugar de humedecer un paño de tela con el limpiador F1.
Bastoncillo de algodón	Disponible comercialmente	Se utiliza para limpiar piezas diminutas como el sensor ultrasónico.
Paño seco		Se utiliza para eliminar la suciedad y las manchas. Humedézcalo con el limpiador F1 para efectuar la limpieza.

ATENCIÓN

Para usar los materiales de limpieza correctamente y con seguridad, lea detenidamente las precauciones de cada producto.

Para obtener más información acerca de los materiales de limpieza, póngase en contacto con el distribuidor/proveedor al que compró este producto. Consulte la información de contacto en la lista de contactos (si se suministró con este producto) o consulte la sección Contactos para obtener más información en las Precauciones de seguridad de este producto y realice una consulta.

Áreas y ciclo de limpieza

Áreas		Frecuencia
Interior del escáner (ADF)	Rodillo de freno	Cada 5.000 hojas
	Rodillo de recogida	
	Rodillo de alimentación	
	Rodillo de expulsión	
	Vidrio de digitalización	
	Sensor ultrasónico	
	Sensor de documentos	
Interior del escáner (cama plana) [fi-8290/fi-8270/fi-8250/fi-8250U]	Almohadilla de sujeción de documentos	
	Base para documentos	
	Marco de plástico	

El interior del escáner (ADF) debe limpiarse regularmente cada cierto número de hojas digitalizadas. El escáner registra el número de hojas digitalizadas para que puede comprobar cuántas se han digitalizado desde la última limpieza.

- Para fi-8190/fi-8290/fi-8170/fi-8270

Siga uno de estos procedimientos para comprobar el número de hojas que se pueden digitalizar.

- Puede seleccionar [5: Contadores de los consumibles] desde la pantalla [Menú de ajustes] en el panel del operador para comprobar el número de hojas que se han digitalizado.

Para obtener detalles, consulte [Cómo usar el Menú de ajustes \(página 147\)](#).

- Puede comprobar el número de hojas que se han digitalizado en el Software Operation Panel.

Para obtener detalles, consulte [Verificar los contadores de hojas \(página 372\)](#).

- Para fi-8150/fi-8250/fi-8150U/fi-8250U

Puede comprobar el número de hojas que se han digitalizado en el Software Operation Panel.

Para obtener detalles, consulte [Verificar los contadores de hojas \(página 372\)](#).

ATENCIÓN

Los ciclos de limpieza pueden variar dependiendo de las condiciones de los documentos. Se debe limpiar más frecuentemente cuando los siguientes tipos de documentos son digitalizados:

- Documentos de superficie suave tales como papeles estucados
- Documentos cuya superficie está casi completamente impresa con textos/gráficos
- Documentos procesados con sustancias químicas tales como papeles autocopiativos
- Documentos que contienen gran cantidad de carbonato de calcio
- Documentos escritos con lápiz

- Documentos recién impresos, cuya superficie aún no se ha secado por completo

Limpieza del exterior del escáner

El escáner, incluyendo la bandeja de entrada al ADF (alimentador) y la bandeja de salida, deben limpiarse con un paño seco, un paño humedecido con el limpiador F1/detergente suave o una de las toallitas de limpieza.

ATENCIÓN

- Nunca use tinta diluyente u otros solventes orgánicos debido a que estos podrían causar deformación o decoloración.
- Tenga cuidado de no dejar que el agua o la humedad penetre en el escáner durante la digitalización.
- Si usa una cantidad excesiva del limpiador F1/detergente suave, las superficies limpiadas tardarán más tiempo en secarse. Utilice solo una pequeña cantidad. Quite por completo el limpiador para no dejar restos en las partes limpiadas.

- Para fi-8190/fi-8170/fi-8150/fi-8150U

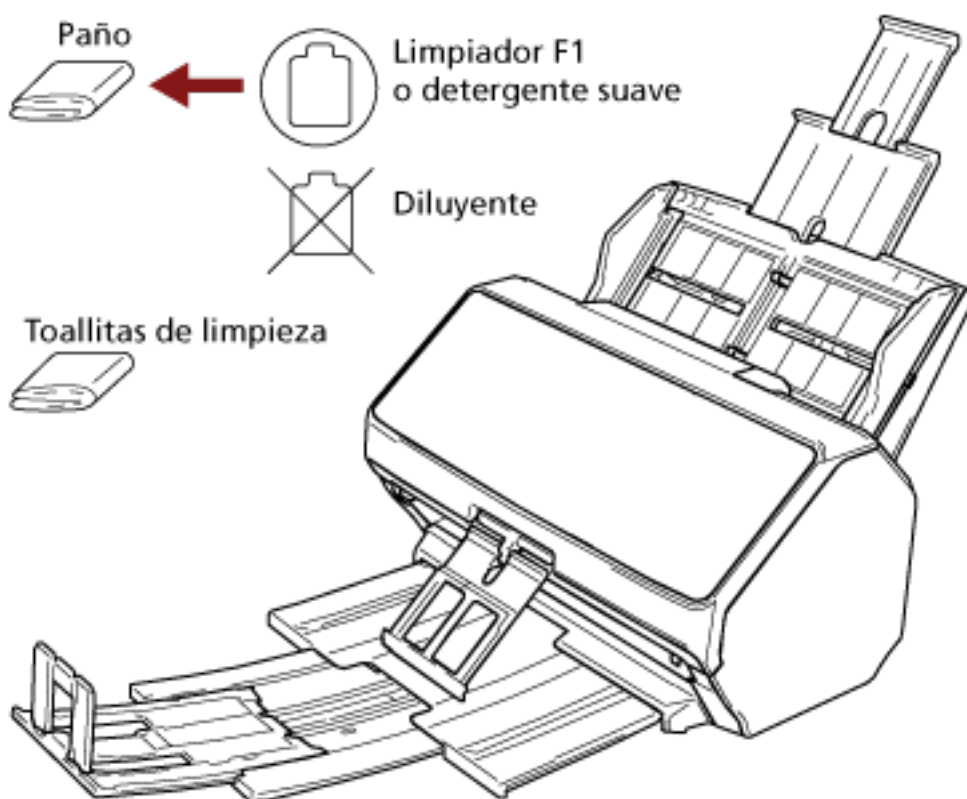

- Para fi-8290/fi-8270/fi-8250/fi-8250U

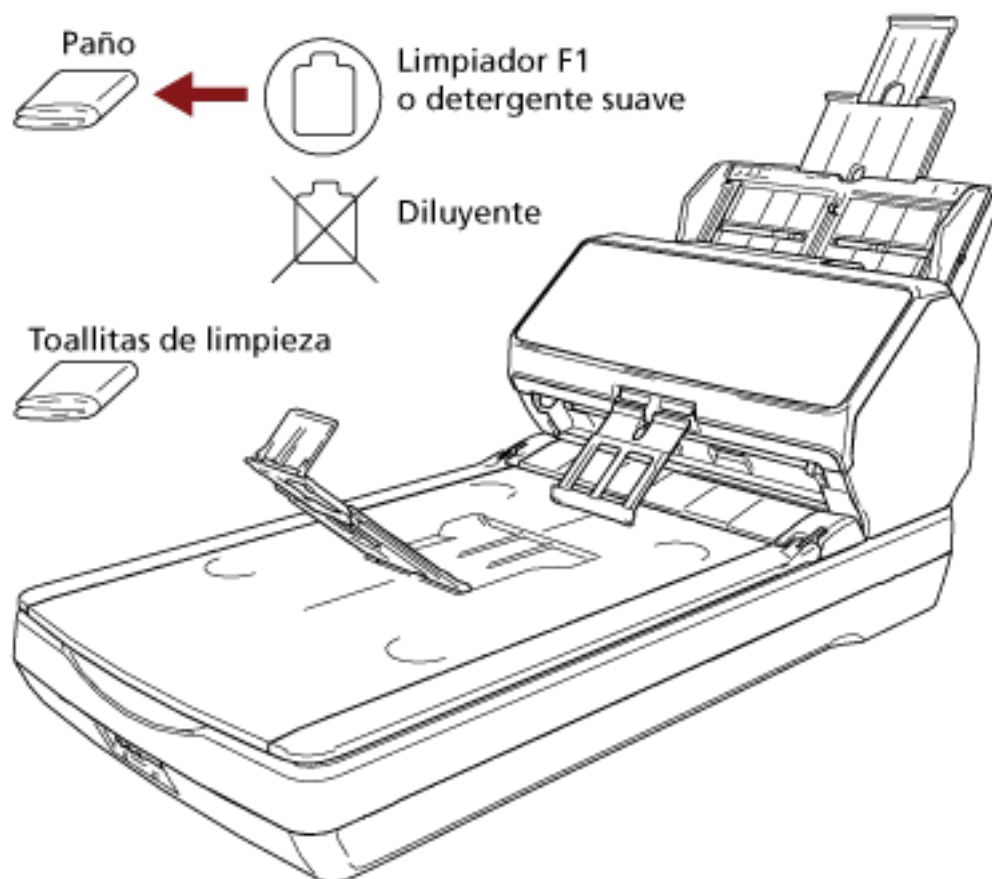

Limpieza del interior del escáner (ADF) con una hoja limpiadora

Puede limpiar el interior del ADF con una hoja limpiadora humedecida con el limpiador F1. A medida que se van alimentando documentos en el escáner, el polvo de papel se va acumulando dentro del ADF y podría causar problemas de digitalización o afectar a los resultados de la digitalización. Debe limpiar el escáner aproximadamente después de cada 5.000 hojas digitalizadas. Tenga en cuenta que esta norma puede cambiar dependiendo del tipo de documento que haya digitalizado. Por lo tanto, es posible que tenga que limpiar el escáner más frecuentemente si digitaliza documentos en los cuales la fusión del tóner no es buena.

ATENCIÓN

- No use agua o un detergente suave para limpiar el ADF.
- Si usa una cantidad excesiva del limpiador F1, las superficies limpiadas tardarán más tiempo en secarse. Utilice solo una pequeña cantidad.

1 Encienda el escáner.

Para obtener detalles, consulte [Cómo encender el escáner \(página 72\)](#).

- Para fi-8190/fi-8290/fi-8170/fi-8270
Cuando se muestra la pantalla [Listo] en el LCD, continúe con el paso 2.
- Para fi-8150/fi-8250/fi-8150U/fi-8250U
Cuando se muestra "1" en la pantalla del número de función, continúe con el paso 5.

2 Pulse el botón [Menu].

Se muestra la pantalla [Menú de ajustes] en el LCD.

3 Pulse el botón [Δ]/ [∇] para seleccionar [3: Limpieza] y luego pulse el botón [Scan/Enter].

Se muestra la pantalla [Limpieza] en el LCD.

4 Pulse el botón [Δ]/ [∇] para seleccionar [1: Hoja limpiadora] y pulse el botón [Scan/Enter].

Se muestra un mensaje en el LCD.

ATENCIÓN

No empiece a digitalizar con una aplicación de digitalización de imágenes durante la limpieza.

5 Rocíe el limpiador F1 a la hoja limpiadora.

6 Extraiga las extensiones de la bandeja de entrada según la longitud de la hoja limpiadora.

Para obtener detalles, consulte [Ajustar la bandeja de entrada al ADF \(alimentador\) \(página 81\)](#).

7 Ajuste la bandeja de salida en función de la longitud de la hoja limpiadora.

Para obtener detalles, consulte [Ajustar la bandeja de salida \[fi-8190/fi-8170/fi-8150/fi-8150U\] \(página 82\)](#) o [Ajustar la bandeja de salida \[fi-8290/fi-8270/fi-8250/fi-8250U\] \(página 87\)](#).

8 Coloque la hoja limpiadora en la bandeja de entrada al ADF (alimentador).

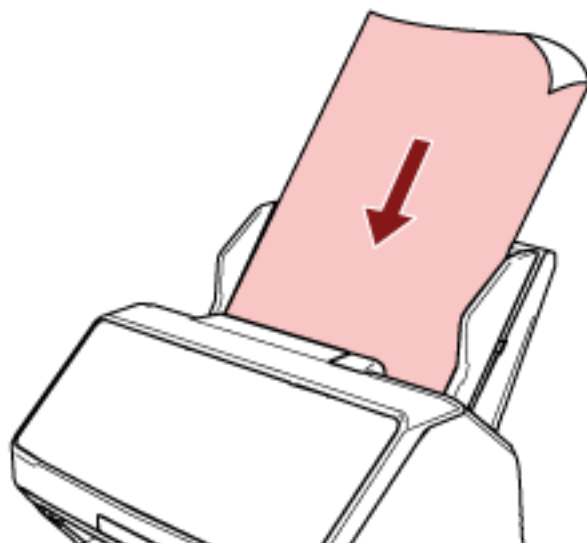

9 Ajuste las guías laterales a la anchura de la hoja limpiadora.

Mueva las guías laterales de modo que no quede espacio entre las guías laterales y la hoja limpiadora.

De lo contrario, la hoja limpiadora podría ser digitalizada torcidamente.

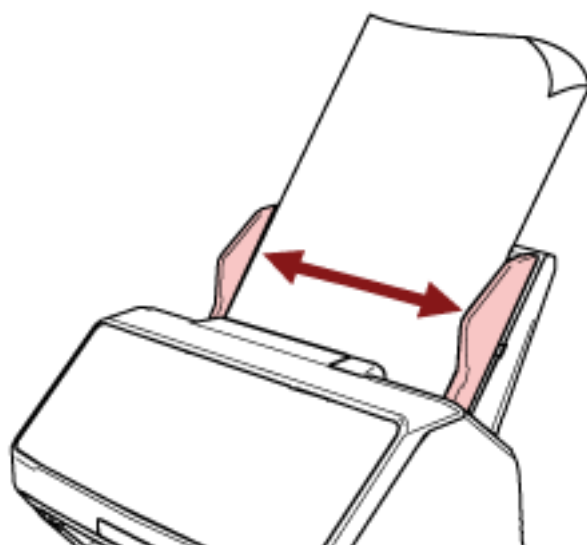

10 Digitalice la hoja limpiadora.

- Para fi-8190/fi-8290/fi-8170/fi-8270
Pulse el botón [Scan/Enter] y digitalice la hoja limpiadora.
La hoja limpiadora es alimentada y expulsada en la bandeja de salida.
- Para fi-8150/fi-8250/fi-8150U/fi-8250U
Inicie una aplicación de digitalización de imágenes y digitalice la hoja limpiadora.
La hoja limpiadora es alimentada y expulsada en la bandeja de salida.

11 Borre el contador de limpieza.

- Para fi-8190/fi-8290/fi-8170/fi-8270

Siga uno de estos procedimientos para reiniciar el contador de limpieza.

- Seleccione [5: Contadores de los consumibles] en la pantalla [Menú de ajustes] del panel del operador y reinicie el contador de consumibles.

Para obtener detalles, consulte [Cómo usar el Menú de ajustes \(página 147\)](#).

- Borre el contador de limpieza en el Software Operation Panel.

Para obtener detalles, consulte [Borrado de los contadores de hojas \(página 375\)](#).

- Para fi-8150/fi-8250/fi-8150U/fi-8250U

Borre el contador de limpieza en el Software Operation Panel.

Para obtener detalles, consulte [Borrado de los contadores de hojas \(página 375\)](#).

Limpieza del interior del escáner (ADF) con un paño

Puede limpiar el interior del ADF con un paño humedecido con el limpiador F1 o una de las toallitas de limpieza.

A medida que se van alimentando documentos en el escáner, el polvo de papel se va acumulando dentro del ADF y podría causar problemas de digitalización o afectar a los resultados de la digitalización. Debe limpiar el escáner aproximadamente después de cada 5.000 hojas digitalizadas. Tenga en cuenta que esta norma puede cambiar dependiendo del tipo de documento que haya digitalizado. Por lo tanto, es posible que tenga que limpiar el escáner más frecuentemente si digitaliza documentos en los cuales la fusión del tóner no es buena.

**PRECAUCIÓN**

El interior del ADF alcanza altas temperaturas durante el uso del escáner. Antes de empezar a limpiar el interior del ADF, asegúrese de apagarlo, desconectar el cable de alimentación y espere por lo menos 15 minutos para que el interior del ADF se enfríe.

ATENCIÓN

- No use agua o un detergente suave para limpiar el ADF.
- Si usa una cantidad excesiva del limpiador F1, las superficies limpiadas tardarán más tiempo en secarse. Utilice solo una pequeña cantidad. Quite por completo el limpiador para no dejar restos en las partes limpiadas.

- 1 Apague el escáner, desconecte el cable de alimentación y espere como mínimo 15 minutos.**
Para obtener detalles, consulte [Cómo apagar el escáner \(página 73\)](#).
- 2 Abra el ADF.**
Para obtener detalles, consulte [Cómo abrir el ADF \(página 77\)](#).

**PRECAUCIÓN**

El ADF puede cerrarse por accidente cuando está abierto. Tenga cuidado de que sus dedos no queden atrapados.

3 Limpie las siguientes áreas con un paño humedecido con el limpiador F1 o con una de las toallitas de limpieza.

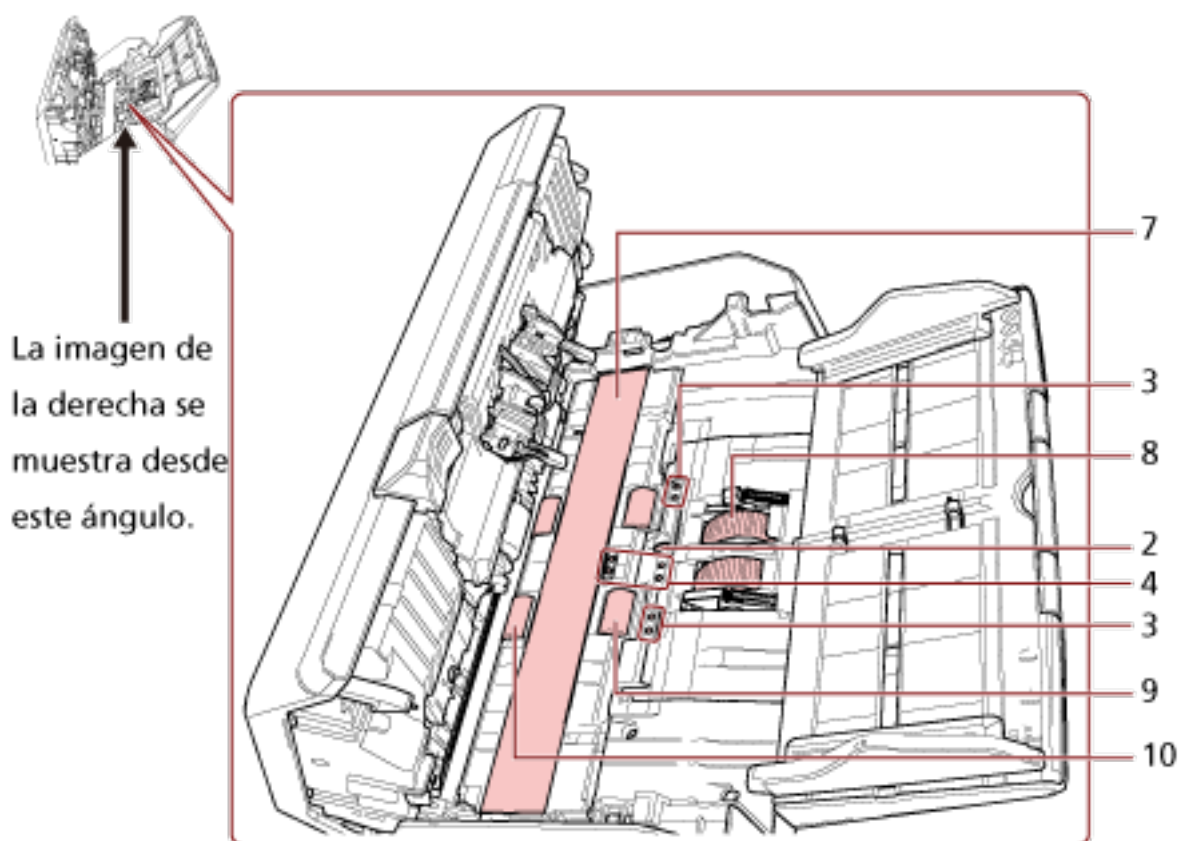
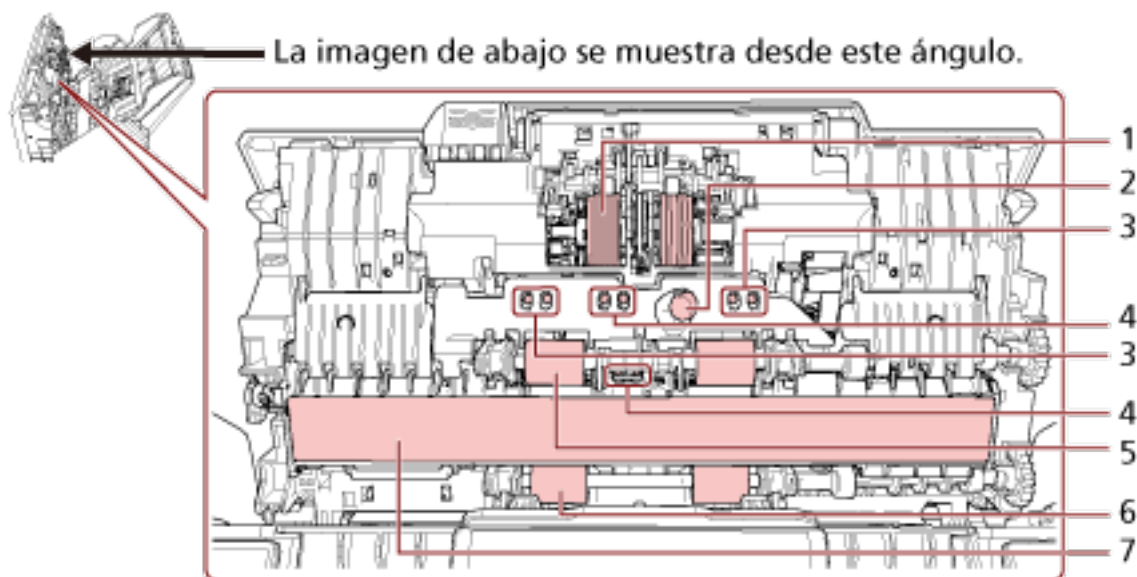

N.º	Áreas
1	Rodillo de freno (× 2)
2	Sensor ultrasónico (× 2)

N.º	Áreas
3	Sensor de documentos (x 8) [fi-8190/fi-8290/fi-8170/fi-8270]
4	Sensor de documentos (x 8)
5	Rodillo de alimentación que se limpia al girar el rodillo manualmente (x 2)
6	Rodillo de expulsión que se limpia al girar el rodillo manualmente (x 2)
7	Vidrio de digitalización (x 2)
8	Rodillo de recogida (x 2)
9	Rodillo de alimentación que se limpia al girar el rodillo con el escáner encendido (x 2)
10	Rodillo de expulsión que se limpia al girar el rodillo con el escáner encendido (x 2)

1 Rodillo de freno (x 2)

Retire el rodillo de freno del escáner.

Para obtener detalles acerca de cómo retirar el rodillo de freno, consulte [Reemplazo del rodillo de freno \(página 244\)](#).

Limpie y quite con cuidado cualquier suciedad o polvo que se encuentra a lo largo de las ranuras, teniendo cuidado de no rayar la superficie del rodillo.

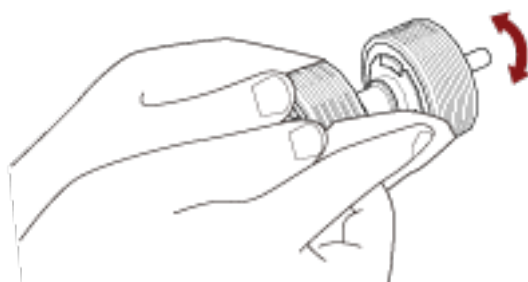

2 Sensor ultrasónico (x 2)

3 Sensor de documentos (x 8) [fi-8190/fi-8290/fi-8170/fi-8270]

4 Sensor de documentos (x 8)

Limpie y quite con cuidado la suciedad y el polvo de la superficie de los sensores ultrasónicos y de documentos.

SUGERENCIA

Si le es difícil limpiar, use un bastoncillo de algodón.

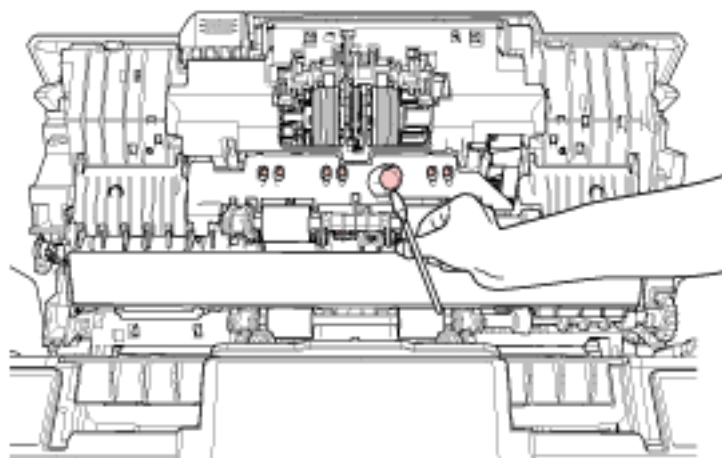

5 Rodillo de alimentación que se limpia al girar el rodillo manualmente (× 2)

6 Rodillo de expulsión que se limpia al girar el rodillo manualmente (× 2)

Limpie con cuidado la suciedad o el polvo del rodillo, teniendo cuidado de no dañar su superficie. Asegúrese de limpiarlo correctamente, ya que los residuos negros que quedan en los rodillos afectarán al rendimiento de alimentación.

7 Vidrio de digitalización (× 2)

Limpie y quite con cuidado la suciedad y el polvo de las secciones del vidrio de digitalización.

ATENCIÓN

Si la sección del vidrio de digitalización está sucia, es posible que aparezcan rayas verticales en las imágenes.

8 Rodillo de recogida (× 2)

Limpie y quite con cuidado cualquier suciedad o polvo que se encuentre a lo largo de las ranuras mientras gira el rodillo manualmente, teniendo cuidado de no rayar su superficie. Asegúrese de limpiarlo correctamente, ya que los residuos negros que quedan en los rodillos afectarán al rendimiento de alimentación.

9 Rodillo de alimentación que se limpia al girar el rodillo con el escáner encendido (× 2)**10 Rodillo de expulsión que se limpia al girar el rodillo con el escáner encendido (× 2)**

Debe encender el escáner para girar los rodillos de alimentación/rodillos de expulsión para su limpieza.

- a Conecte el cable de alimentación y encienda el escáner.
Para obtener detalles, consulte [Cómo encender el escáner \(página 72\)](#).
 - Para fi-8190/fi-8290/fi-8170/fi-8270
Cuando se muestra la pantalla [Listo] en el LCD, continúe con el paso b.
 - Para fi-8150/fi-8250/fi-8150U/fi-8250U
Cuando se muestra "1" en la pantalla del número de función, continúe con el paso e.
- b Pulse el botón [Menu].
Se muestra la pantalla [Menú de ajustes] en el LCD.
- c Pulse el botón [Δ]/ [∇] para seleccionar [3: Limpieza] y luego pulse el botón [Scan/Enter].
Se muestra la pantalla [Limpieza] en el LCD.
- d Pulse el botón [Δ]/ [∇] para seleccionar [2: Paño del rodillo] y pulse el botón [Scan/Enter].
Se muestra un mensaje en el LCD.

ATENCIÓN

No empiece a digitalizar con una aplicación de digitalización de imágenes durante la limpieza.

- e Abra el ADF.
Para obtener detalles, consulte [Cómo abrir el ADF \(página 77\)](#).

**PRECAUCIÓN**

El ADF puede cerrarse por accidente cuando está abierto. Tenga cuidado de que sus dedos no queden atrapados.

f Si pulsa el siguiente botón del escáner, los rodillos de alimentación/expulsión giran un determinado número de veces simultáneamente.

- Para fi-8190/fi-8290/fi-8170/fi-8270
Pulsar el botón [Scan/Enter]

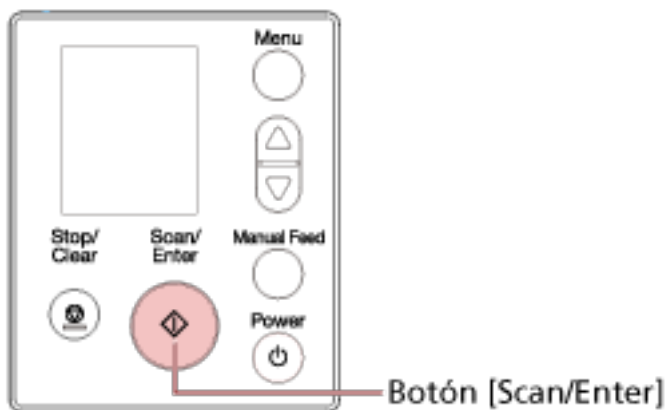
**SUGERENCIA**

Si pulsa el botón [Scan/Enter] 14 veces, los rodillos de alimentación/expulsión girarán una vuelta completa.

- Para fi-8150/fi-8250/fi-8150U/fi-8250U
Pulsar el botón [Send to] y el botón [Scan/Stop] simultáneamente

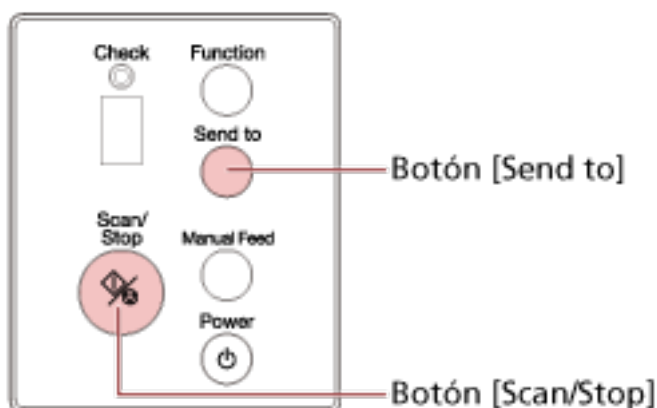
**SUGERENCIA**

Si pulsa simultáneamente el botón [Send to] y el botón [Scan/Stop] 14 veces, los rodillos de alimentación/expulsión girarán una vuelta completa.

**PRECAUCIÓN**

Tenga cuidado de no tocar los rodillos con sus manos mientras están girando.

- g** Coloque un paño humedecido con Limpiador F1 o una de las toallitas de limpieza sobre la superficie de los rodillos de alimentación/expulsión giratorios y, a continuación, limpie y quite la suciedad y el polvo de toda la superficie. Asegúrese de limpiarlo correctamente, ya que los residuos negros que quedan en los rodillos afectarán al rendimiento de alimentación.

4 Cierre el ADF.

Para obtener detalles, consulte [Cómo cerrar el ADF \(página 78\)](#).

**PRECAUCIÓN**

Tenga cuidado de no pellizcarse los dedos cuando cierre el ADF.

ATENCIÓN

Asegúrese de que el ADF esté cerrado correctamente. De lo contrario, es posible que los documentos no se alimenten en el ADF.

5 Borre el contador de limpieza.

- Para fi-8190/fi-8290/fi-8170/fi-8270

Siga uno de estos procedimientos para reiniciar el contador de limpieza.

- Seleccione [5: Contadores de los consumibles] en la pantalla [Menú de ajustes] del panel del operador y reinicie el contador de consumibles.

Para obtener detalles, consulte [Cómo usar el Menú de ajustes \(página 147\)](#).

- Borre el contador de limpieza en el Software Operation Panel.

Para obtener detalles, consulte [Borrado de los contadores de hojas \(página 375\)](#).

- Para fi-8150/fi-8250/fi-8150U/fi-8250U

Borre el contador de limpieza en el Software Operation Panel.

Para obtener detalles, consulte [Borrado de los contadores de hojas \(página 375\)](#).

Limpeza del interior del escáner (cama plana) [fi-8290/fi-8270/fi-8250/fi-8250U]

Puede limpiar la cama plana con un paño humedecido con el limpiador F1 o una de las toallitas de limpieza.

- 1 Abra la cubierta de los documentos.**
Para obtener detalles, consulte [Cómo abrir la cubierta de los documentos](#) (página 79).
- 2 Limpie las siguientes áreas con un paño humedecido con el limpiador F1 o con una de las toallitas de limpieza.**

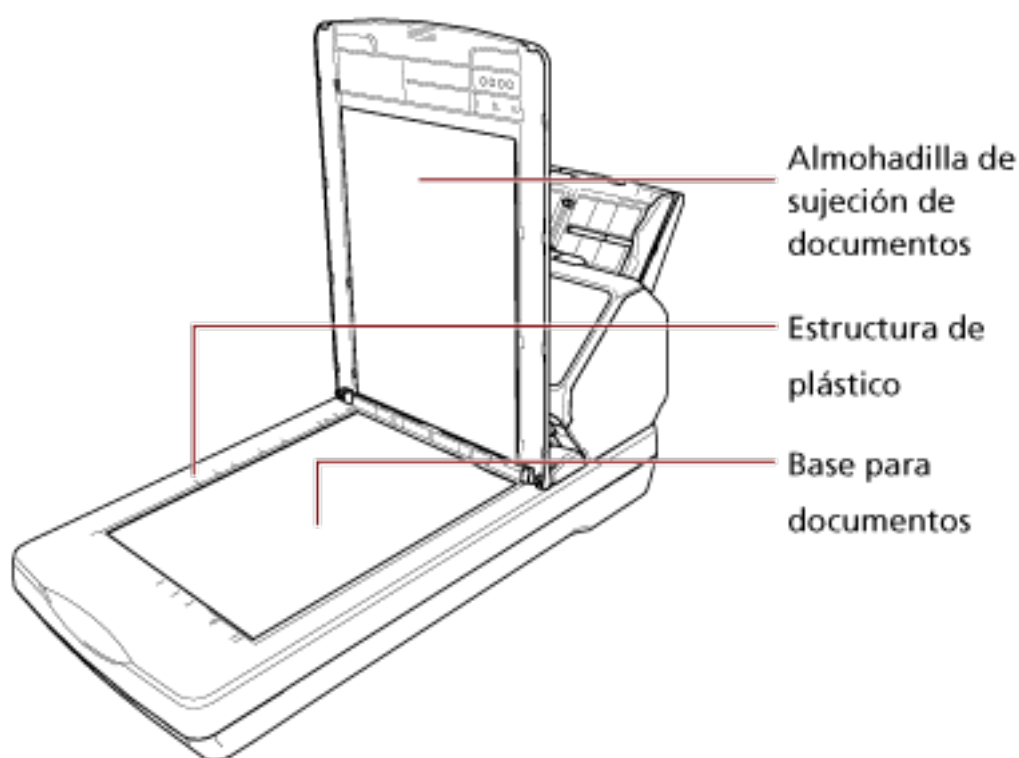

ATENCIÓN

Tenga cuidado de no dejar el limpiador entre la base para documentos y el marco de plástico.

Limpeza del (Portador de) hojas

El (Portador de) hojas deberá limpiarse con un paño seco, un paño humedecido con Limpiador F1/detergente suave o una hoja de toallitas de limpieza.

Limpe con cuidado la suciedad y el polvo de la superficie y del interior del (Portador de) hojas.

A medida que utilice el (Portador de) hojas, la suciedad y el polvo se acumularán sobre la superficie y en el interior.

Límpielo con regularidad porque podría provocar problemas relacionados con la digitalización o afectar a los resultados de la digitalización.

ATENCIÓN

- Asegúrese de que el (Portador de) hojas no esté arrugado.
- Nunca use tinta diluyente u otros solventes orgánicos debido a que estos podrían causar deformación o decoloración.
- No utilice la fuerza para frotar el (Portador de) hojas, ya que esto podría causar daños o deformación.
- Después de la limpieza del interior del (Portador de) hojas con un paño humedecido con Limpiador F1/detergente suave o una hoja de toallitas de limpieza, no cierre el (Portador de) hojas hasta que no esté completamente seco.

- El portador de hojas y el portador de fotos deben sustituirse cada 500 digitalizaciones aproximadamente.

El portador de folletos debe sustituirse cada 2.500 digitalizaciones aproximadamente.

Tenga en cuenta que estas directrices varían según el tipo de documentos digitalizados y la frecuencia con que se utiliza y se usa el escáner.

Para obtener información sobre cómo comprar los (Portadores de) hojas, póngase en contacto con el distribuidor/proveedor al que adquirió este producto. Consulte la información de contacto en la lista de contactos (si se suministró con este producto) o consulte la sección Contactos para obtener más información en las Precauciones de seguridad de este producto y realice una consulta.

Reemplazo de los consumibles



En esta sección se explica cómo reemplazar los consumibles del escáner.



PRECAUCIÓN

El interior del ADF alcanza altas temperaturas durante el uso del escáner. Antes de reemplazar los consumibles, asegúrese de apagarlo, desconectar el cable de alimentación y espere por lo menos 15 minutos para que el interior del ADF se enfríe.

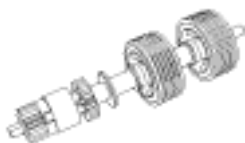
Consumibles y ciclos de reemplazo

Nombre	Nº de componente	Ciclo regular de reemplazo
 Rodillo de freno	PA03810-0001	200.000 hojas o un año
 Rodillo de recogida	PA03670-0002	200.000 hojas o un año

Los consumibles necesitan ser reemplazados periódicamente. Se recomienda tener una reserva de nuevos consumibles para reemplazarlos antes que los usados se consuman por completo. El escáner registra el número de hojas digitalizadas para cada consumible (rodillo de freno y rodillo de recogida) y la cantidad de tinta restante (cartucho de impresión), lo que le permite determinar el momento de reemplazar los consumibles.

- Para fi-8190/fi-8290/fi-8170/fi-8270

Siga uno de estos procedimientos para comprobar el número de hojas que se pueden digitalizar y la cantidad de tinta restante.

- Puede seleccionar [5: Contadores de los consumibles] desde la pantalla [Menú de ajustes] en el panel del operador para comprobar el número de hojas que se han digitalizado y la cantidad de tinta restante.

Para obtener detalles, consulte [Cómo usar el Menú de ajustes \(página 147\)](#).

- Puede comprobar el número de hojas que se han digitalizado y la cantidad de tinta restante en el Software Operation Panel.

Para obtener detalles, consulte [Verificar los contadores de hojas \(página 372\)](#).

- Para fi-8150/fi-8250/fi-8150U/fi-8250U

Puede comprobar el número de hojas que se han digitalizado y la cantidad de tinta restante en el Software Operation Panel.

Para obtener detalles, consulte [Verificar los contadores de hojas \(página 372\)](#).

Tenga en cuenta que los ciclos de reemplazo recomendados han sido estimados de acuerdo al uso de papeles de pasta mecánica o química de tamaño A4 (80 g/m² [20 lb]), por lo tanto estos ciclos varían según los tipos de papeles digitalizados y con qué frecuencia el escáner es usado y limpiado.

ATENCIÓN

Use solamente los consumibles especificados.

Para obtener más información acerca de la compra de consumibles, póngase en contacto con el distribuidor/proveedor al que compró este producto. Consulte la información de contacto en la lista de contactos (si se suministró con este producto) o consulte la sección Contactos para obtener más información en las Precauciones de seguridad de este producto y realice una consulta.

Reemplazo del rodillo de freno

Reemplace el rodillo de freno de la siguiente manera:

- 1 Apague el escáner, desconecte el cable de alimentación y espere como mínimo 15 minutos.**
Para obtener detalles, consulte [Cómo apagar el escáner \(página 73\)](#).
- 2 Retire todos los documentos de la bandeja de entrada al ADF (alimentador).**
- 3 Abra el ADF.**
Para obtener detalles, consulte [Cómo abrir el ADF \(página 77\)](#).



PRECAUCIÓN

El ADF puede cerrarse por accidente cuando está abierto. Tenga cuidado de que sus dedos no queden atrapados.

- 4 Retire el rodillo de freno.**
 - a Sujete ambos extremos de la cubierta y ábrala en la dirección de la flecha.**

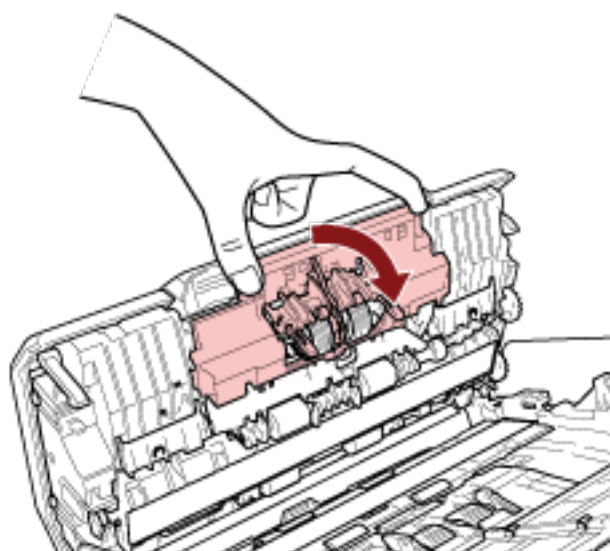

- b** Tire ligeramente del rodillo de freno para soltar el lado izquierdo del eje y luego tire del lado derecho del eje desde el orificio.

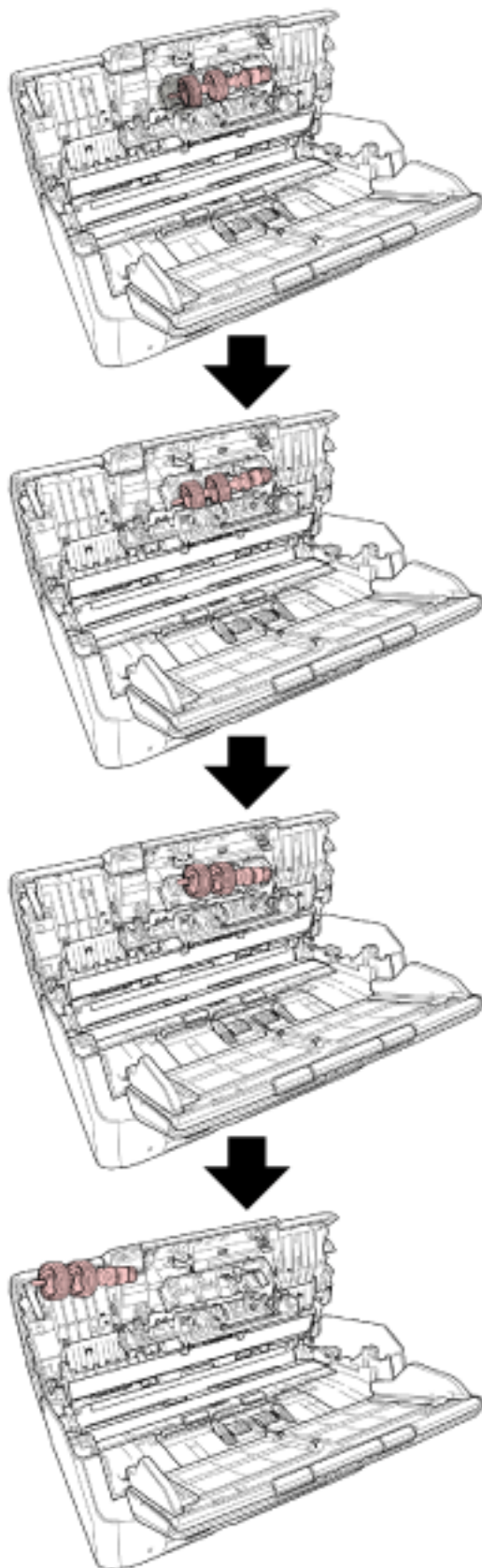

5 Coloque el eje.

- a Inserte el extremo derecho del eje en el orificio ajustándose a la forma de este y, a continuación, coloque la parte izquierda del eje.

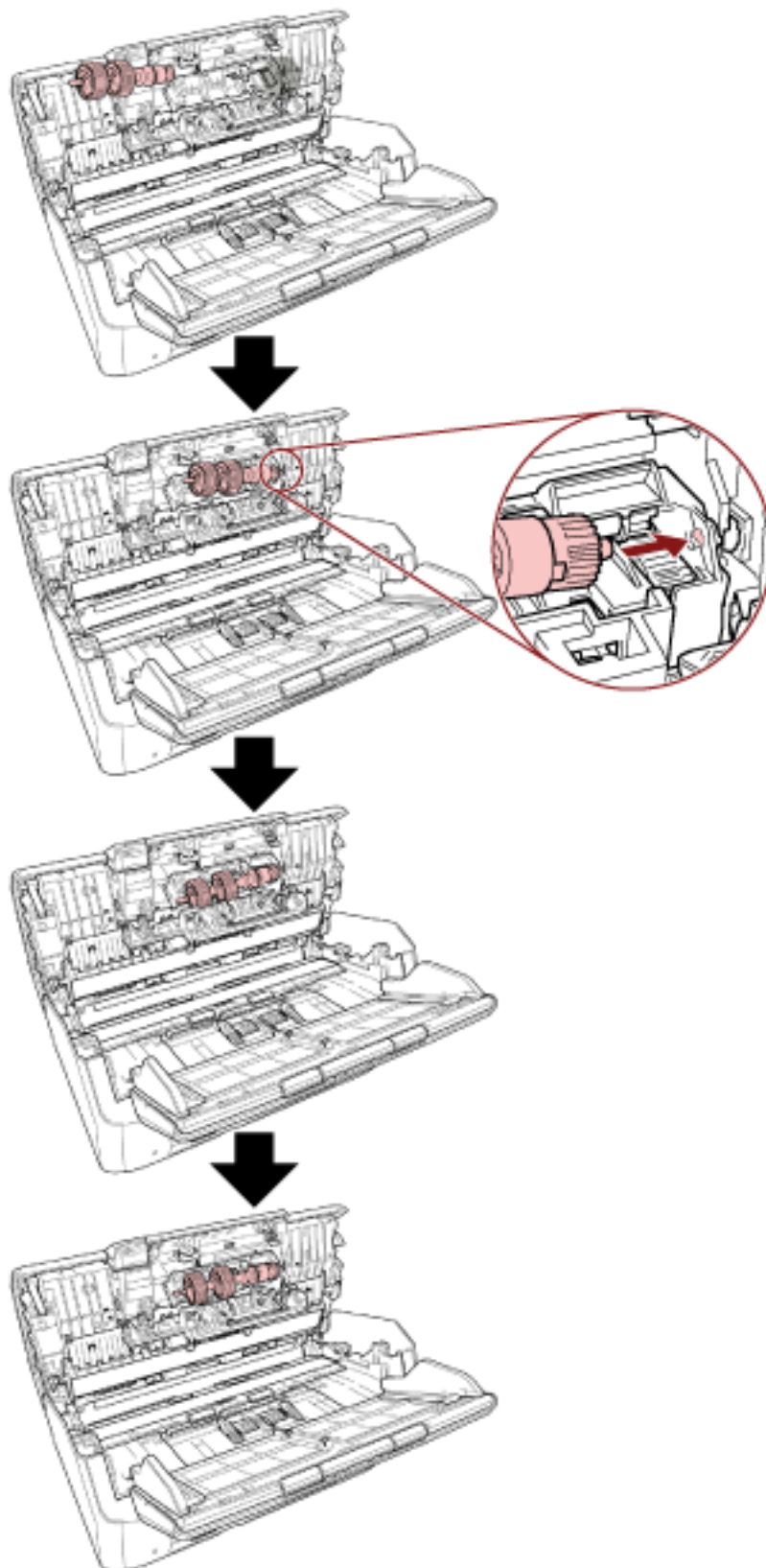

b Cierre la cubierta del rodillo de freno.**ATENCIÓN**

Asegúrese de que el rodillo de freno esté instalado correctamente. De lo contrario, es posible que se produzcan atascos de papel u otros errores de alimentación.

6 Cierre el ADF.

Para obtener detalles, consulte [Cómo cerrar el ADF \(página 78\)](#).

**PRECAUCIÓN**

Tenga cuidado de no pellizcarse los dedos cuando cierre el ADF.

7 Conecte el cable de alimentación y encienda el escáner.

Para obtener detalles, consulte [Cómo encender el escáner \(página 72\)](#).

8 Borre el contador del rodillo de freno.

- Para fi-8190/fi-8290/fi-8170/fi-8270

Siga uno de estos procedimientos para reiniciar el contador del rodillo de freno.

- Seleccione [5: Contadores de los consumibles] en la pantalla [Menú de ajustes] del panel del operador y reinicie el contador del rodillo de freno.

Para obtener detalles, consulte [Cómo usar el Menú de ajustes \(página 147\)](#).

- Borre el contador del rodillo de freno en el Software Operation Panel.

Para obtener detalles, consulte [Borrado de los contadores de hojas \(página 375\)](#).

- Para fi-8150/fi-8250/fi-8150U/fi-8250U

Borre el contador del rodillo de freno en el Software Operation Panel.

Para obtener detalles, consulte [Borrado de los contadores de hojas \(página 375\)](#).

Reemplazo del rodillo de recogida

Reemplace el rodillo de recogida realizando el siguiente procedimiento:

- 1 Apague el escáner, desconecte el cable de alimentación y espere como mínimo 15 minutos.**
Para obtener detalles, consulte [Cómo apagar el escáner \(página 73\)](#).
- 2 Retire todos los documentos de la bandeja de entrada al ADF (alimentador).**
- 3 Retire la bandeja de entrada al ADF (alimentador).**
Sujete ambos extremos de la bandeja de entrada al ADF (alimentador) y, a continuación, levántela en la dirección de la flecha 1 y extráigala en la dirección de la flecha 2.

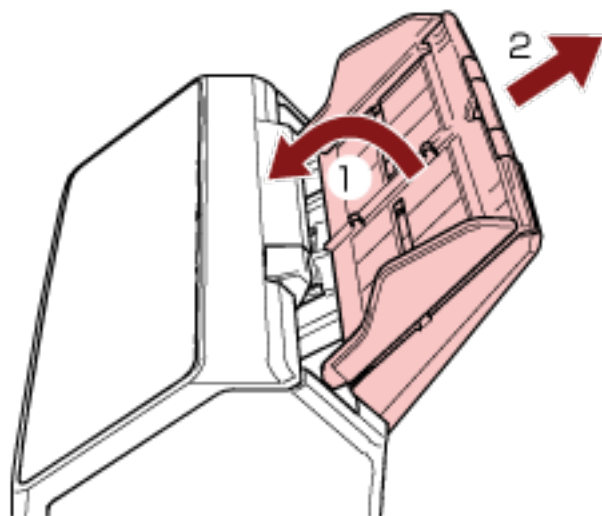

- 4 Abra el ADF.**
Para obtener detalles, consulte [Cómo abrir el ADF \(página 77\)](#).



PRECAUCIÓN

El ADF puede cerrarse por accidente cuando está abierto. Tenga cuidado de que sus dedos no queden atrapados.

- 5 Retire el rodillo de recogida con su eje.**

a Para abrir la guía de papel, levante la manija.

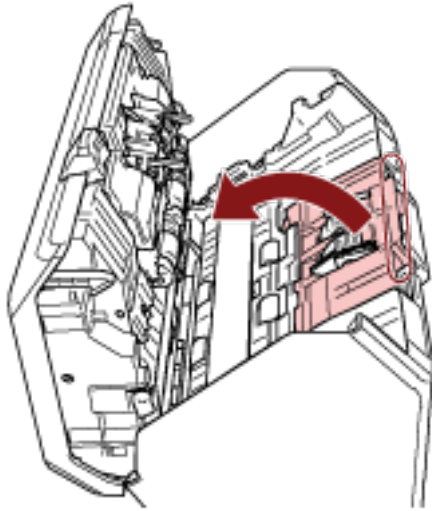

- b Gire el buje en el eje de izquierda a derecha. Sujete el buje para levantar el extremo del eje y tire del otro extremo del eje para sacarlo de la ranura.

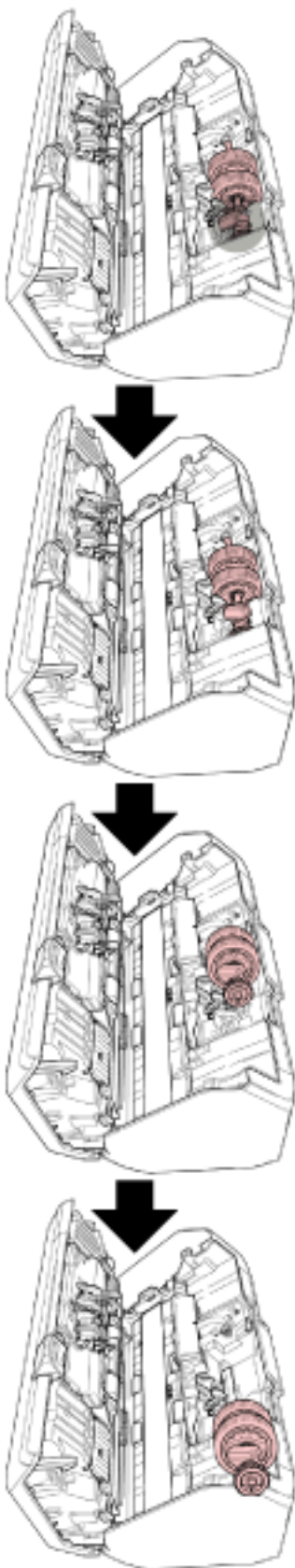

ATENCIÓN

Tenga cuidado de no tocar el engranaje cercano al buje del eje, dado que está engrasado.

6 Retire los rodillos de recogida (× 2) uno por uno del eje.

- a Retire el rodillo de recogida del eje mientras levanta la pestaña de retención.

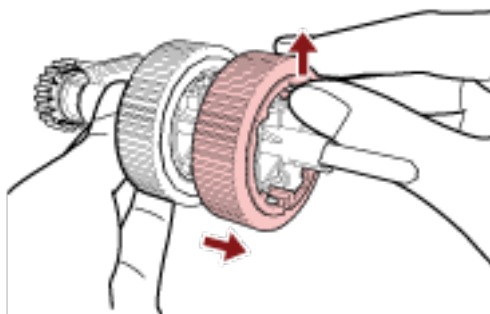

- b Retire el otro rodillo de recogida del eje mientras levanta la pestaña de retención.

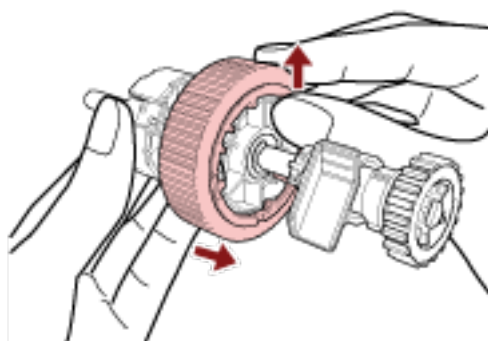
**7 Inserte los nuevos rodillos de recogida (× 2) en el eje uno por uno.**

- a Inserte la pestaña de retención del rodillo de recogida en la ranura.

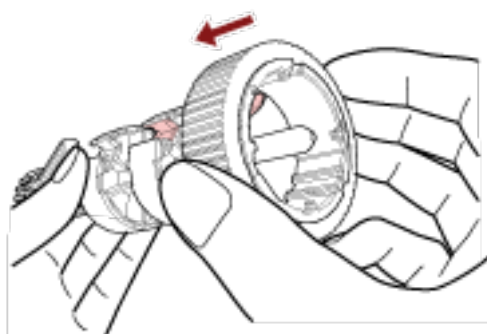

b Inserte la pestaña de retención del otro rodillo de recogida en la ranura.

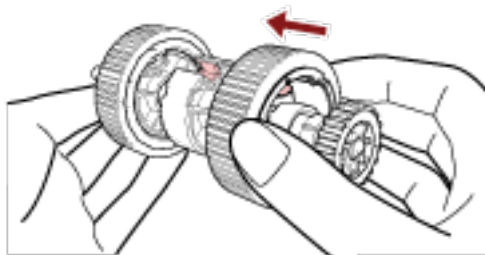

ATENCIÓN

Confirme que se hayan colocado correctamente los rodillos de recogida. De lo contrario, es posible que se produzcan atascos de papel u otros errores de alimentación.

Asegúrese de insertar los rodillos de recogida hasta que queden asegurados en su lugar.

8 Instale el eje.

- a Sujete el buje por el eje e inserte el otro extremo del eje para encajarlo en la ranura. Baje el extremo del eje con el buje para ajustar todo el eje y gire el buje de derecha a izquierda hasta que el eje quede encajado en su sitio.

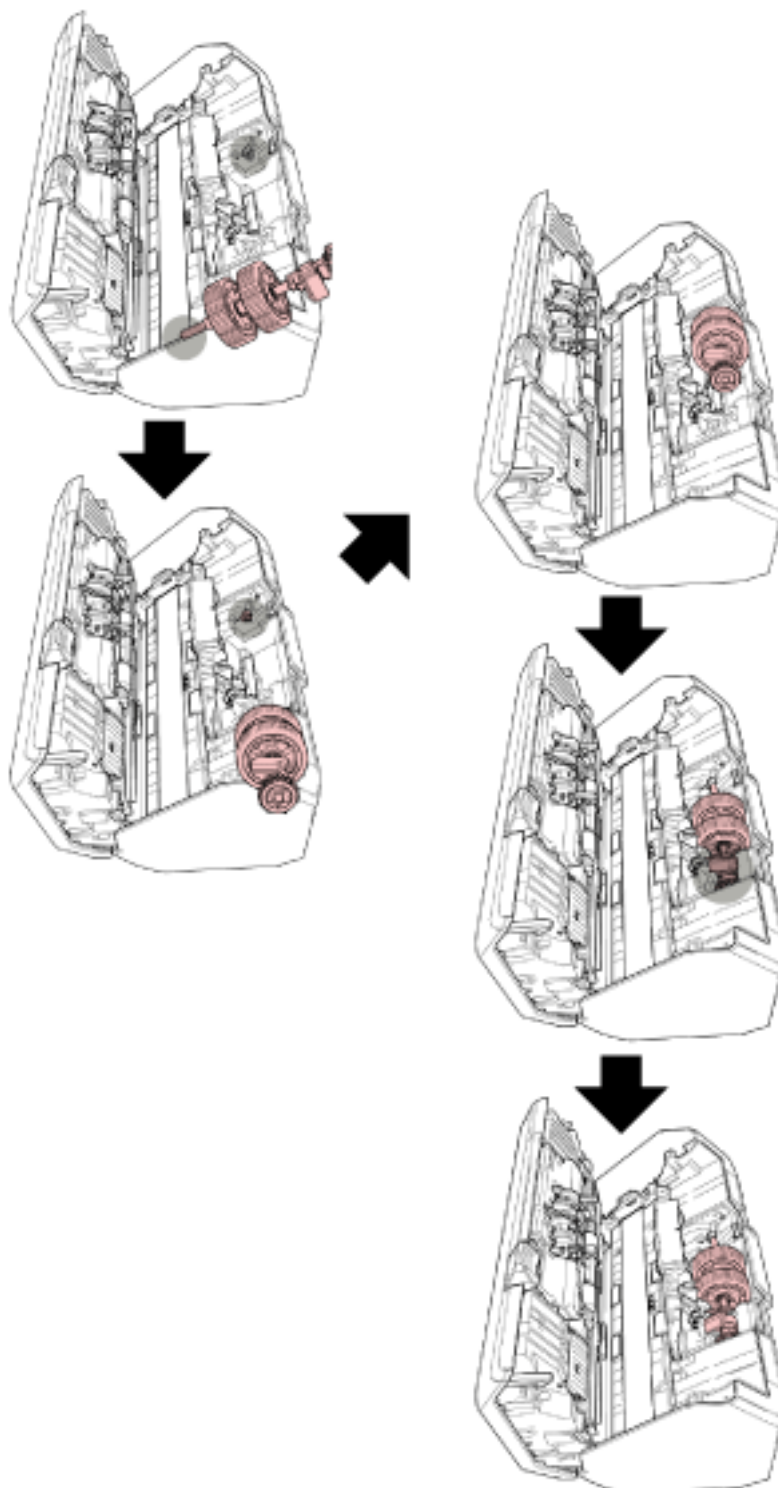

- b Cierre la guía de papel. Asegúrese que ambos extremos de la guía de papel estén asegurados firmemente.

ATENCIÓN

Confirme que se hayan colocado correctamente los rodillos de recogida. De lo contrario, es posible que se produzcan atascos de papel u otros errores de alimentación.

9 Cierre el ADF.

Para obtener detalles, consulte [Cómo cerrar el ADF \(página 78\)](#).

**PRECAUCIÓN**

Tenga cuidado de no pellizcarse los dedos cuando cierre el ADF.

10 Coloque la bandeja de entrada al ADF (alimentador).

Inserte las manijas en las ranuras de la parte posterior del escáner en la dirección de la flecha 1 e incline la bandeja de entrada al ADF (alimentador) hacia abajo en la dirección de la flecha 2 hasta que quede asegurada en su lugar.

Coloque la bandeja de entrada al ADF (alimentador) con las guías laterales orientadas hacia arriba.

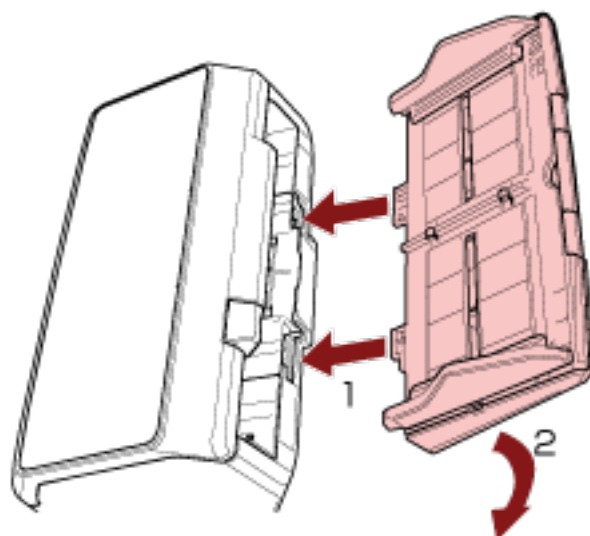
**ATENCIÓN**

No deje ningún espacio entre la bandeja de entrada al ADF (alimentador) y el escáner.

11 Conecte el cable de alimentación y encienda el escáner.

Para obtener detalles, consulte [Cómo encender el escáner \(página 72\)](#).

12 Borre el contador del rodillo de recogida.

- Para fi-8190/fi-8290/fi-8170/fi-8270
Siga uno de estos procedimientos para reiniciar el contador del rodillo de recogida.

- Seleccione [5: Contadores de los consumibles] en la pantalla [Menú de ajustes] del panel del operador y reinicie el contador del rodillo de recogida.
Para obtener detalles, consulte [Cómo usar el Menú de ajustes \(página 147\)](#).
- Borre el contador del rodillo de recogida en el Software Operation Panel.
Para obtener detalles, consulte [Borrado de los contadores de hojas \(página 375\)](#).
- Para fi-8150/fi-8250/fi-8150U/fi-8250U
Borre el contador del rodillo de recogida en el Software Operation Panel.
Para obtener detalles, consulte [Borrado de los contadores de hojas \(página 375\)](#).

Solución de problemas

En esta sección se explican los pasos a realizar cuando ocurre un error de atasco de papel y otros problemas, los ítems que deberá verificar antes de ponerse en contacto con su distribuidor local y cómo leer las indicaciones de la etiqueta del escáner.

ATENCIÓN

Para obtener más información acerca de otros errores/problemas no incluidos en esta sección, consulte la Ayuda del controlador del escáner.

Si se produce un atasco de papel

Retire los documentos que quedan en el ADF mediante el siguiente procedimiento:



PRECAUCIÓN

- No intente extraer los documentos atascados con fuerza; primero asegúrese de abrir el ADF.
- Tenga cuidado de no tocar las partes puntiagudas cuando retire los documentos atascados. Si lo hace, podría sufrir heridas.
- Evite que el pelo u otros artículos como corbatas o collares queden enganchados en el interior del escáner cuando retire los documentos atascados.
- El interior del ADF puede alcanzar temperaturas muy altas durante la operación. Tenga cuidado de no quemarse.

1 Retire todos los documentos de la bandeja de entrada al ADF (alimentador).

2 Abra el ADF.

Para obtener detalles, consulte [Cómo abrir el ADF \(página 77\)](#).



PRECAUCIÓN

El ADF puede cerrarse por accidente cuando está abierto. Tenga cuidado de que sus dedos no queden atrapados.

3 Retire los documentos atascados.

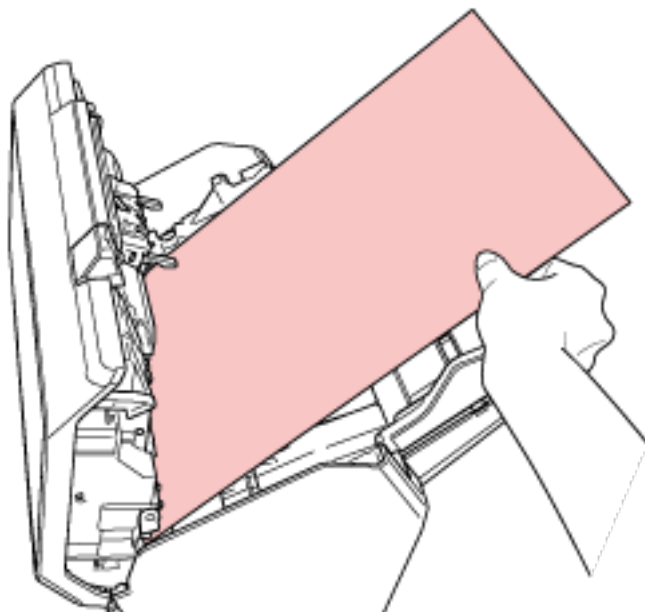

ATENCIÓN

- Asegúrese de verificar los documentos y toda la ruta del papel detalladamente. Retire cualquier objeto de metal, como grapas o clips para evitar atascos de papel.
- Tenga cuidado de no dañar la superficie del vidrio de digitalización o las guías laterales con objetos metálicos tales como grapas o clips cuando retira los documentos.

4 Cierre el ADF.

Para obtener detalles, consulte [Cómo cerrar el ADF \(página 78\)](#).



PRECAUCIÓN

Tenga cuidado de no pellizcarse los dedos cuando cierre el ADF.

ATENCIÓN

- Asegúrese de que el ADF esté cerrado correctamente. De lo contrario, es posible que los documentos no se alimenten en el ADF.
- Hay veces que algunos documentos quedan en el interior del ADF sin que aparezca ningún mensaje de error cuando finaliza o cancela la digitalización. En ese caso, siga los pasos [14](#) anteriores para retirar los documentos.
- Para continuar la digitalización, compruebe desde qué página desea reanudarla y vuelva a colocar el documento en la bandeja de entrada al ADF (alimentador).

Errores

- **Indicación de error**

Si se produce un error mientras se está utilizando el escáner, se muestra una notificación de error del modo siguiente.

- Para fi-8190/fi-8290/fi-8170/fi-8270

Cuando se produce un error mientras se está utilizando el escáner, se muestra un código de error en el LCD.

Puede borrar el error que se muestra pulsando el botón [Stop/Clear].

En el caso de un atasco de papel, el mensaje desaparece transcurrido cierto tiempo si no hay documentos en el escáner (estado [Listo]).

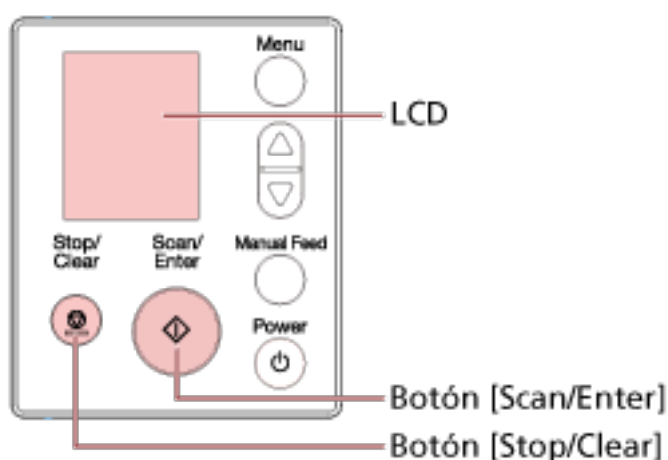

- Para fi-8150/fi-8250/fi-8150U/fi-8250U

Cuando se produce un error mientras se está utilizando el escáner, el indicador LED parpadea en naranja y se muestra un carácter alfabético y un número para el código de error de manera alterna en la pantalla del número de función.

Puede borrar el error que se muestra pulsando el botón [Scan/Stop]/[Send to].

En el caso de un atasco de papel, el mensaje desaparece transcurrido cierto tiempo si no hay documentos en el escáner (estado [Listo]).

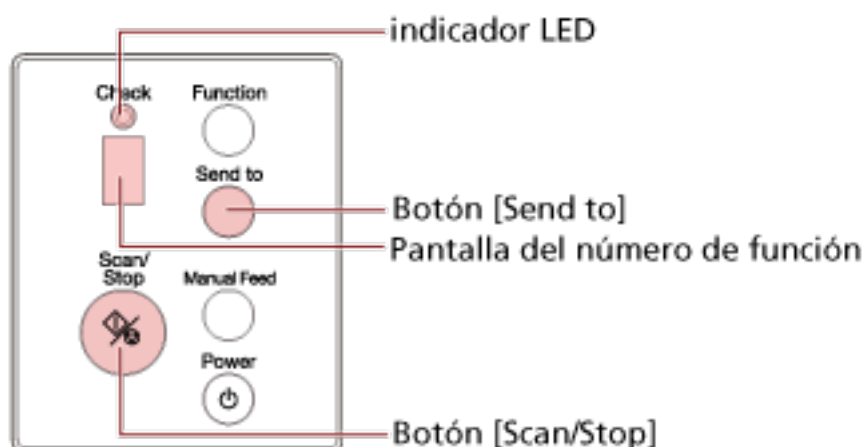

SUGERENCIA

Error Recovery Guide se ha iniciado y el icono se muestra en el área de notificación situada en el extremo derecho de la barra de tareas al iniciar sesión en Windows.

Si se produce un error en el escáner, el nombre del error y el número del código aparecerán en la ventana de la Error Recovery Guide de errores.

Tome nota de la información que aparece y haga clic en el botón [Más información] para revisar el procedimiento de solución de problemas.

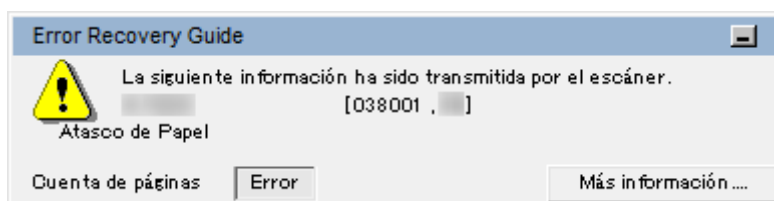

- **Lista de códigos de error**

Se muestra un código de error en el LCD.

Se muestra un carácter alfabético y un número para el código de error de manera alternante en la pantalla del número de función.

Código de error (LCD)	Código de error (Pantalla del número de función)	Detalles del error	Consultar
A1:B3	A1	Error del Imprinter (tiempo de espera de la comunicación) (cuando el imprinter está instalado) [fi-8190/fi-8170/fi-8150/fi-8150U]	Error del Imprinter (cuando el imprinter está instalado) [fi-8190/fi-8170/fi-8150/fi-8150U] (página 266)
A2:B5	A2	Error del Imprinter (cabezal de impresión) (cuando el imprinter está instalado) [fi-8190/fi-8170/fi-8150/fi-8150U]	
A3:B6	A3	Error del Imprinter (EEPROM) (cuando el imprinter está instalado) [fi-8190/fi-8170/fi-8150/fi-8150U]	
A4:B8	A4	Error del Imprinter (ROM) (cuando el imprinter está	

Código de error (LCD)	Código de error (Pantalla del número de función)	Detalles del error	Consultar
		instalado)[fi-8190/fi-8170/fi-8150/fi-8150U]	
C0:E5	C0	Malfuncionamiento de la memoria (Frontal)	Malfuncionamiento de la memoria/Error de LSI (página 267)
C0:E6		Malfuncionamiento de la memoria (Posterior)	
C0:E9		Malfuncionamiento del LSI (Frontal)	
C0:EA		Malfuncionamiento del LSI (Posterior)	
C1:E0	C1	Malfuncionamiento del LSI (error de inicialización)	
C8:F2	C8	Error en la comunicación interna del escáner	Error en la comunicación interna del escáner (página 268)
E0:87	E0	Error en el portador de cama plana [fi-8290/fi-8270/fi-8250/fi-8250U]	Error en el portador de cama plana [fi-8290/fi-8270/fi-8250/fi-8250U] (página 268)
E1:7E	E1	Error óptico (Cama plana) [fi-8290/fi-8270/fi-8250/fi-8250U]	Error óptico (Cama plana) [fi-8290/fi-8270/fi-8250/fi-8250U] (página 269)
E2:74	E2	Error óptico (ADF cara frontal)	Error óptico (ADF) (página 270)
E3:75	E3	Error óptico (ADF cara posterior)	
E6:D3	E6	Error en el Panel del operador	Error en el panel del operador (página 271)
E7:D2	E7	Error EEPROM	Error EEPROM (página 271)
E9:F5	E9	Error de lectura-escritura de la memoria de la imagen (Frontal)	Error de lectura-escritura de la memoria de la imagen (página 272)
E9:F6		Error de lectura-escritura de la memoria de la imagen (Posterior)	

Código de error (LCD)	Código de error (Pantalla del número de función)	Detalles del error	Consultar
F4:C2	F4	Error en el mecanismo de cambio de fondo (ADF cara frontal)	Error en el mecanismo de cambio de fondo (página 273)
F4:C3		Error en el mecanismo de cambio de fondo (ADF cara posterior)	
H0:83	H0	Error en el circuito del motor	Error en el circuito del motor (página 273)
H0:84			
H1:80	H1		
H2:81	H2		
H6:B1	H6	Error en el sistema del imprinter (cuando el imprinter está instalado) [fi-8190/fi-8170/fi-8150/fi-8150U]	Error en el sistema del imprinter (cuando el imprinter está instalado) [fi-8190/fi-8170/fi-8150/fi-8150U] (página 274)
H7:84	H7	Error en el circuito de la lámpara	Error en el circuito de la lámpara (página 275)
H8:88	H8	Error en el circuito del motor	Error en el circuito del motor (página 273)
J0:37	J0	Protección del papel (ruido de atasco de papel)	Protección del papel (página 276)
J0:3F		Protección del papel (torcedura de papel)	
J1:31	J1	Atasco de papel	Atasco de papel/Error de recogida (página 277)
J1:40			
J1:50		Error de recogida	
J1:5A		Atasco de Papel (cuando el imprinter está instalado) [fi-8190/fi-8170/fi-8150/fi-8150U]	Atasco de Papel (cuando el imprinter está instalado) [fi-8190/fi-8170/fi-8150/fi-8150U] (página 278)
J2:55	J2	Detección de Alimentación Múltiple (por grosor o superposición)	Alimentación múltiple (página 278)

Código de error (LCD)	Código de error (Pantalla del número de función)	Detalles del error	Consultar
J2:56		Detección de Alimentación Múltiple (por longitud)	
J8:01	J8	Sensor Sucio	Sensor Sucio (página 279)
J8:02			
J8:04			
J8:08			
L0:11	L0	Malfuncionamiento del sensor	Malfuncionamiento del sensor (página 280)
L2:13	L2		
L5:17	L5		
L5:18	L5		
L6:1B	L6		
M1:D5	n1	Error de módulo	Error de módulo (página 281)
M4:A2	n4	Error de configuración de la red [fi-8190/fi-8290/fi-8170/fi-8270/fi-8150/fi-8250]	Error de configuración de la red [fi-8190/fi-8290/fi-8170/fi-8270/fi-8150/fi-8250] (página 282)
M4:A3			
M4:A4			
M4:A5			
M4:A6			
M4:A8			
M4:A9			
M4:AA			
M4:AB			
M4:AC			
M5:A2	n5	Error de configuración del servidor [fi-8190/fi-8290/fi-8170/fi-8270/fi-8150/fi-8250]	Error de configuración del servidor [fi-8190/fi-8290/fi-8170/fi-8270/fi-8150/fi-8250] (página 286)

Código de error (LCD)	Código de error (Pantalla del número de función)	Detalles del error	Consultar
M5:A3		Error de configuración de Scanner Central Admin Server [fi-8190/fi-8290/fi-8170/fi-8270/fi-8150/fi-8250]	Error de configuración de Scanner Central Admin Server [fi-8190/fi-8290/fi-8170/fi-8270/fi-8150/fi-8250] (página 284)
M5:A4			
M5:A5			
M5:AC		Error de configuración del servidor [fi-8190/fi-8290/fi-8170/fi-8270/fi-8150/fi-8250]	Error de configuración del servidor [fi-8190/fi-8290/fi-8170/fi-8270/fi-8150/fi-8250] (página 286)
M6:AE	n6	Error de autenticación [fi-8190/fi-8290/fi-8170/fi-8270]	Error de autenticación [fi-8190/fi-8290/fi-8170/fi-8270] (página 287)
M6:AF			
U0:10	U0	Error en el seguro de transporte [fi-8290/fi-8270/fi-8250/fi-8250U]	Error en el seguro de transporte [fi-8290/fi-8270/fi-8250/fi-8250U] (página 288)
U4:40	U4	ADF abierto	ADF abierto (página 289)
U5:4A	U5	Cubierta del Imprinter abierta (cuando el imprinter está instalado) [fi-8190/fi-8170/fi-8150/fi-8150U]	Cubierta del Imprinter abierta (cuando el imprinter está instalado) [fi-8190/fi-8170/fi-8150/fi-8150U] (página 289)
U6:B4	U6	El cartucho de impresión no se encuentra instalado (cuando el imprinter está instalado) [fi-8190/fi-8170/fi-8150/fi-8150U]	El cartucho de impresión no se encuentra instalado (cuando el imprinter está instalado) [fi-8190/fi-8170/fi-8150/fi-8150U] (página 290)
U7:20	U7	Error en el área de digitalización (al utilizar con PaperStream NX Manager) [fi-8190/fi-8290/fi-8170/fi-8270/fi-8150/fi-8250]	Error en el área de digitalización (al utilizar con PaperStream NX Manager) [fi-8190/fi-8290/fi-8170/fi-8270/fi-8150/fi-8250] (página 291)
U7:B9	U7	Error del área de impresión (cuando el imprinter está	Error del área de impresión (cuando el imprinter está instalado) [fi-8190/fi-8170/

Código de error (LCD)	Código de error (Pantalla del número de función)	Detalles del error	Consultar
		instalado) [fi-8190/fi-8170/fi-8150/fi-8150U]	fi-8150/fi-8150U (página 292)
—	—	Está siendo utilizado por otros	Está siendo utilizado por otros (página 293)
—	—	El escáner está en el Modo contador de documentos [fi-8190/fi-8290/fi-8170/fi-8270]	El escáner está en el Modo contador de documentos [fi-8190/fi-8290/fi-8170/fi-8270] (página 293)
—	—	Sin papel	Sin papel (página 293)
—	—	Detener	Detener (página 293)
—	—	Pausa	Pausa (página 294)
—	—	Error en el área de digitalización (al utilizar con un ordenador)	Error en el área de digitalización (Al utilizar con un ordenador) (página 294)
—	—	Comando Inválido	Comando Inválido (página 295)
—	—	Malfuncionamiento del interfaz	Malfuncionamiento del interfaz (página 296)
—	—	Unidad de Atención	Unidad de Atención (página 296)

Error del Imprinter (cuando el imprinter está instalado) [fi-8190/fi-8170/fi-8150/fi-8150U]

Si se produce un error en el imprinter, se muestra lo siguiente en el panel del operador.

- Para el LCD

Se muestra en el LCD un código de error, detalles del error y una solución para el problema.

Código de error	Detalles del error y solución
A1:B3	Error A1:B3 Error del Imprinter (tiempo de espera de la comunicación) Vuelva a encenderlo. Si el problema persiste, consulte la Guía del operario y realice las acciones necesarias.
A2:B5	Error A2:B5 Error del Imprinter (cabezal de impresión) Vuelva a encenderlo. Si el problema persiste, consulte la Guía del operario y realice las acciones necesarias.
A3:B6	Error A3:B6 Error del Imprinter (EEPROM) Vuelva a encenderlo. Si el problema persiste, consulte la Guía del operario y realice las acciones necesarias.
A4:B8	Error A4:B8 Error del Imprinter (ROM) Vuelva a encenderlo. Si el problema persiste, consulte la Guía del operario y realice las acciones necesarias.

- Para la pantalla del número de función

Se muestra un carácter alfabético y un número para el código de error de manera alternante en la pantalla del número de función.

Código de error	Detalles del error (mostrados en la ventana Error Recovery Guide)
A1	Error del Imprinter (tiempo de espera de la comunicación)
A2	Error del Imprinter (cabezal de impresión)
A3	Error del Imprinter (EEPROM)
A4	Error del Imprinter (ROM)

Tome las siguientes medidas.

- Consulte la Guía de usuario del imprinter fi-819PRB para comprobar si el cartucho de impresión está instalado correctamente.
- Consulte la Guía de usuario del imprinter fi-819PRB para volver a conectar el cable EXT.
- Apague el escáner y luego vuelva a encenderlo.

Si el problema continúa, tome nota del código de error, compruebe cada elemento en [Antes de ponerse en contacto con el proveedor de servicios del escáner \(página 350\)](#) y, después, póngase en

contacto con el distribuidor/proveedor al que compró este producto. Consulte la información de contacto en la lista de contactos (si se suministró con este producto) o consulte la sección Contactos para obtener más información en las Precauciones de seguridad de este producto y realice una consulta.

Malfuncionamiento de la memoria/Error de LSI

Si se produce un malfuncionamiento de la memoria o un error de LSI, se mostrará lo siguiente en el panel del operador.

- Para el LCD

Se muestra en el LCD un código de error, detalles del error y una solución para el problema.

Código de error	Detalles del error y solución
C0:E5	Error C0:E5 Malfuncionamiento de la memoria (Frontal) Vuelva a encenderlo. Si el problema persiste, consulte la Guía del operario y realice las acciones necesarias.
C0:E6	Error C0:E6 Malfuncionamiento de la memoria (Posterior) Vuelva a encenderlo. Si el problema persiste, consulte la Guía del operario y realice las acciones necesarias.
C0:E9	Error C0:E9 Malfuncionamiento del LSI (Frontal) Vuelva a encenderlo. Si el problema persiste, consulte la Guía del operario y realice las acciones necesarias.
C0:EA	Error C0:EA Malfuncionamiento del LSI (Posterior) Vuelva a encenderlo. Si el problema persiste, consulte la Guía del operario y realice las acciones necesarias.
C1:E0	Error C1:E0 Malfuncionamiento del LSI (error de inicialización) Vuelva a encenderlo. Si el problema persiste, consulte la Guía del operario y realice las acciones necesarias.

- Para la pantalla del número de función

Se muestra un carácter alfabético y un número para el código de error de manera alternante en la pantalla del número de función.

Código de error	Detalles del error (mostrados en la ventana Error Recovery Guide)
C0	Malfuncionamiento de la memoria (Frontal)
	Malfuncionamiento de la memoria (Posterior)
	Malfuncionamiento del LSI (Frontal)

Código de error	Detalles del error (mostrados en la ventana Error Recovery Guide)
	Malfuncionamiento del LSI (Posterior)
C1	Malfuncionamiento del LSI (error de inicialización)

Apague el escáner y luego vuelva a encenderlo.

Si el problema continúa, tome nota del código de error, compruebe cada elemento en [Antes de ponerse en contacto con el proveedor de servicios del escáner \(página 350\)](#) y, después, póngase en contacto con el distribuidor/proveedor al que compró este producto. Consulte la información de contacto en la lista de contactos (si se suministró con este producto) o consulte la sección Contactos para obtener más información en las Precauciones de seguridad de este producto y realice una consulta.

Error en la comunicación interna del escáner

Si se produce un error en la comunicación interna del escáner, se muestra lo siguiente en el panel del operador.

- Para el LCD

Se muestra en el LCD un código de error, detalles del error y una solución para el problema.

Código de error	Detalles del error y solución
C8:F2	Error C8:F2 Error en la comunicación interna del escáner Vuelva a encenderlo. Si el problema persiste, consulte la Guía del operario y realice las acciones necesarias.

- Para la pantalla del número de función

Se muestra un carácter alfabético y un número para el código de error de manera alternante en la pantalla del número de función.

Código de error	Detalles del error (mostrados en la ventana Error Recovery Guide)
C8	Error en la comunicación interna del escáner

Apague el escáner y luego vuelva a encenderlo.

Si el problema continúa, tome nota del código de error, compruebe cada elemento en [Antes de ponerse en contacto con el proveedor de servicios del escáner \(página 350\)](#) y, después, póngase en contacto con el distribuidor/proveedor al que compró este producto. Consulte la información de contacto en la lista de contactos (si se suministró con este producto) o consulte la sección Contactos para obtener más información en las Precauciones de seguridad de este producto y realice una consulta.

Error en el portador de cama plana [fi-8290/fi-8270/fi-8250/fi-8250U]

Si se produce un error en el portador de cama plana, se mostrará lo siguiente en el panel del operador.

- Para el LCD

Se muestra en el LCD un código de error, detalles del error y una solución para el problema.

Código de error	Detalles del error y solución
E0:87	Error E0:87 Error en el portador de cama plana Desasegure el seguro de transporte.

- Para la pantalla del número de función

Se muestra un carácter alfabético y un número para el código de error de manera alternante en la pantalla del número de función.

Código de error	Detalles del error (mostrados en la ventana Error Recovery Guide)
E0	Error en el portador de cama plana

Compruebe que el seguro de transporte no esté bloqueado.

Si el seguro de transporte está bloqueado, desasegure el seguro de transporte.

Para obtener detalles, consulte [Error en el seguro de transporte \[fi-8290/fi-8270/fi-8250/fi-8250U\]](#) (página 288).

Si el problema continúa, tome nota del código de error, compruebe cada elemento en [Antes de ponerse en contacto con el proveedor de servicios del escáner \(página 350\)](#) y, después, póngase en contacto con el distribuidor/proveedor al que compró este producto. Consulte la información de contacto en la lista de contactos (si se suministró con este producto) o consulte la sección Contactos para obtener más información en las Precauciones de seguridad de este producto y realice una consulta.

Error óptico (Cama plana) [fi-8290/fi-8270/fi-8250/fi-8250U]

Si se produce un error óptico en la cama plana, se muestra lo siguiente en el panel del operador.

- Para el LCD

Se muestra en el LCD un código de error, detalles del error y una solución para el problema.

Código de error	Detalles del error y solución
E1:7E	Error E1:7E Error óptico (Cama plana) Vuelva a encenderlo. Si el problema persiste, consulte la Guía del operario y realice las acciones necesarias.

- Para la pantalla del número de función

Se muestra un carácter alfabético y un número para el código de error de manera alternante en la pantalla del número de función.

Código de error	Detalles del error (mostrados en la ventana Error Recovery Guide)
E1	Error óptico (Cama plana)

Tome las siguientes medidas.

- Compruebe que el seguro de transporte no esté bloqueado.

Si el seguro de transporte está bloqueado, desasegure el seguro de transporte.

Para obtener detalles, consulte [Error en el seguro de transporte \[fi-8290/fi-8270/fi-8250/fi-8250U\] \(página 288\)](#).

- Consulte [Limpieza del interior del escáner \(cama plana\) \[fi-8290/fi-8270/fi-8250/fi-8250U\] \(página 240\)](#) y limpie la base para documentos (sección de vidrio).
- Apague el escáner y luego vuelva a encenderlo.

Si el problema continúa, tome nota del código de error, compruebe cada elemento en [Antes de ponerse en contacto con el proveedor de servicios del escáner \(página 350\)](#) y, después, póngase en contacto con el distribuidor/proveedor al que compró este producto. Consulte la información de contacto en la lista de contactos (si se suministró con este producto) o consulte la sección Contactos para obtener más información en las Precauciones de seguridad de este producto y realice una consulta.

Error óptico (ADF)

Si se produce un error óptico en el ADF, se muestra lo siguiente en el panel del operador.

- Para el LCD

Se muestra en el LCD un código de error, detalles del error y una solución para el problema.

Código de error	Detalles del error y solución
E2:74	Error E2:74 Error óptico (ADF cara frontal) Vuelva a encenderlo. Si el problema persiste, consulte la Guía del operario y realice las acciones necesarias.
E3:75	Error E3:75 Error óptico (ADF cara posterior) Vuelva a encenderlo. Si el problema persiste, consulte la Guía del operario y realice las acciones necesarias.

- Para la pantalla del número de función

Se muestra un carácter alfabético y un número para el código de error de manera alternante en la pantalla del número de función.

Código de error	Detalles del error (mostrados en la ventana Error Recovery Guide)
E2	Error óptico (ADF cara frontal)
E3	Error óptico (ADF cara posterior)

Tome las siguientes medidas.

- Consulte [Limpieza del interior del escáner \(ADF\) con un paño \(página 233\)](#) y limpie el vidrio de digitalización.
- Apague el escáner y luego vuelva a encenderlo.

Si el problema continúa, tome nota del código de error, compruebe cada elemento en [Antes de ponerse en contacto con el proveedor de servicios del escáner \(página 350\)](#) y, después, póngase en contacto con el distribuidor/proveedor al que compró este producto. Consulte la información de contacto en la lista de contactos (si se suministró con este producto) o consulte la sección Contactos

para obtener más información en las Precauciones de seguridad de este producto y realice una consulta.

Error en el panel del operador

Si se produce un error en el Panel del operador, se muestra lo siguiente en el panel del operador.

- Para el LCD

Se muestra en el LCD un código de error, detalles del error y una solución para el problema.

Código de error	Detalles del error y solución
E6:D3	Error E6:D3 Error en el Panel del operador Vuelva a encenderlo. Si el problema persiste, consulte la Guía del operario y realice las acciones necesarias.

- Para la pantalla del número de función

Se muestra un carácter alfabético y un número para el código de error de manera alternante en la pantalla del número de función.

Código de error	Detalles del error (mostrados en la ventana Error Recovery Guide)
E6	Error en el Panel del operador

Apague el escáner y luego vuelva a encenderlo.

Si el problema continúa, tome nota del código de error, compruebe cada elemento en [Antes de ponerse en contacto con el proveedor de servicios del escáner \(página 350\)](#) y, después, póngase en contacto con el distribuidor/proveedor al que compró este producto. Consulte la información de contacto en la lista de contactos (si se suministró con este producto) o consulte la sección Contactos para obtener más información en las Precauciones de seguridad de este producto y realice una consulta.

Error EEPROM

Si se produce un error EEPROM, se muestra lo siguiente en el panel del operador.

- Para el LCD

Se muestra en el LCD un código de error, detalles del error y una solución para el problema.

Código de error	Detalles del error y solución
E7:D2	Error E7:D2 Error EEPROM Vuelva a encenderlo. Si el problema persiste, consulte la Guía del operario y realice las acciones necesarias.

- Para la pantalla del número de función

Se muestra un carácter alfabético y un número para el código de error de manera alternante en la pantalla del número de función.

Código de error	Detalles del error (mostrados en la ventana Error Recovery Guide)
E7	Error EEPROM

Apague el escáner y luego vuelva a encenderlo.

Si el problema continúa, tome nota del código de error, compruebe cada elemento en [Antes de ponerse en contacto con el proveedor de servicios del escáner \(página 350\)](#) y, después, póngase en contacto con el distribuidor/proveedor al que compró este producto. Consulte la información de contacto en la lista de contactos (si se suministró con este producto) o consulte la sección Contactos para obtener más información en las Precauciones de seguridad de este producto y realice una consulta.

Error de lectura-escritura de la memoria de la imagen

Si se produce un error cuando se leen datos de la memoria de imagen o se escriben datos en ella, se muestra lo siguiente en el panel del operador.

- Para el LCD

Se muestra en el LCD un código de error, detalles del error y una solución para el problema.

Código de error	Detalles del error y solución
E9:F5	Error E9:F5 Error de lectura-escritura de la memoria de la imagen (Frontal) Vuelva a encenderlo. Si el problema persiste, consulte la Guía del operario y realice las acciones necesarias.
E9:F6	Error E9:F6 Error de lectura-escritura de la memoria de la imagen (Posterior) Vuelva a encenderlo. Si el problema persiste, consulte la Guía del operario y realice las acciones necesarias.

- Para la pantalla del número de función

Se muestra un carácter alfabético y un número para el código de error de manera alternante en la pantalla del número de función.

Código de error	Detalles del error (mostrados en la ventana Error Recovery Guide)
E9	Error de lectura-escritura de la memoria de la imagen (Frontal)
	Error de lectura-escritura de la memoria de la imagen (Posterior)

Apague el escáner y luego vuelva a encenderlo.

Si el problema continúa, tome nota del código de error, compruebe cada elemento en [Antes de ponerse en contacto con el proveedor de servicios del escáner \(página 350\)](#) y, después, póngase en contacto con el distribuidor/proveedor al que compró este producto. Consulte la información de contacto en la lista de contactos (si se suministró con este producto) o consulte la sección Contactos para obtener más información en las Precauciones de seguridad de este producto y realice una consulta.

Error en el mecanismo de cambio de fondo

Si se produce un error en el mecanismo de cambio de fondo en el ADF, se muestra lo siguiente en el panel del operador.

- Para el LCD

Se muestra en el LCD un código de error, detalles del error y una solución para el problema.

Código de error	Detalles del error y solución
F4:C2	Error F4:C2 Error en el mecanismo de cambio de fondo (ADF cara frontal) Vuelva a encenderlo. Si el problema persiste, consulte la Guía del operario y realice las acciones necesarias.
F4:C3	Error F4:C3 Error en el mecanismo de cambio de fondo (ADF cara posterior) Vuelva a encenderlo. Si el problema persiste, consulte la Guía del operario y realice las acciones necesarias.

- Para la pantalla del número de función

Se muestra un carácter alfabético y un número para el código de error de manera alternante en la pantalla del número de función.

Código de error	Detalles del error (mostrados en la ventana Error Recovery Guide)
F4	Error en el mecanismo de cambio de fondo (ADF cara frontal)
	Error en el mecanismo de cambio de fondo (ADF cara posterior)

Abra el ADF para comprobar que no queden documentos y, a continuación, apague y vuelva a encender el escáner.

Si el problema continúa, tome nota del código de error, compruebe cada elemento en [Antes de ponerse en contacto con el proveedor de servicios del escáner \(página 350\)](#) y, después, póngase en contacto con el distribuidor/proveedor al que compró este producto. Consulte la información de contacto en la lista de contactos (si se suministró con este producto) o consulte la sección Contactos para obtener más información en las Precauciones de seguridad de este producto y realice una consulta.

Error en el circuito del motor

Si se produce un error en el circuito del motor, se muestra lo siguiente en el panel del operador.

- Para el LCD

Se muestra en el LCD un código de error, detalles del error y una solución para el problema.

Código de error	Detalles del error y solución
H0:83	Error H0:83 Error en el circuito del motor

Código de error	Detalles del error y solución
	Vuelva a encenderlo. Si el problema persiste, consulte la Guía del operario y realice las acciones necesarias.
H0:84	Error H0:84 Error en el circuito del motor Vuelva a encenderlo. Si el problema persiste, consulte la Guía del operario y realice las acciones necesarias.
H1:80	Error H1:80 Error en el circuito del motor Vuelva a encenderlo. Si el problema persiste, consulte la Guía del operario y realice las acciones necesarias.
H2:81	Error H2:81 Error en el circuito del motor Vuelva a encenderlo. Si el problema persiste, consulte la Guía del operario y realice las acciones necesarias.
H8:88	Error H8:88 Error en el circuito del motor Vuelva a encenderlo. Si el problema persiste, consulte la Guía del operario y realice las acciones necesarias.

- Para la pantalla del número de función

Se muestra un carácter alfabético y un número para el código de error de manera alternante en la pantalla del número de función.

Código de error	Detalles del error (mostrados en la ventana Error Recovery Guide)
H0	Error en el circuito del motor
H1	
H2	
H8	

Apague el escáner y luego vuelva a encenderlo.

Si el problema continúa, tome nota del código de error, compruebe cada elemento en [Antes de ponerse en contacto con el proveedor de servicios del escáner \(página 350\)](#) y, después, póngase en contacto con el distribuidor/proveedor al que compró este producto. Consulte la información de contacto en la lista de contactos (si se suministró con este producto) o consulte la sección Contactos para obtener más información en las Precauciones de seguridad de este producto y realice una consulta.

Error en el sistema del imprinter (cuando el imprinter está instalado) [fi-8190/fi-8170/fi-8150/fi-8150U]

Si se produce un error en el circuito del imprinter, se muestra lo siguiente en el panel del operador.

- Para el LCD

Se muestra en el LCD un código de error, detalles del error y una solución para el problema.

Código de error	Detalles del error y solución
H6:B1	Error H6:B1 Error en el sistema del imprinter Vuelva a encenderlo. Si el problema persiste, consulte la Guía del operario y realice las acciones necesarias.

- Para la pantalla del número de función

Se muestra un carácter alfabético y un número para el código de error de manera alternante en la pantalla del número de función.

Código de error	Detalles del error (mostrados en la ventana Error Recovery Guide)
H6	Error en el sistema del imprinter

Apague el escáner y luego vuelva a encenderlo.

Si el problema continúa, tome nota del código de error, compruebe cada elemento en [Antes de ponerse en contacto con el proveedor de servicios del escáner \(página 350\)](#) y, después, póngase en contacto con el distribuidor/proveedor al que compró este producto. Consulte la información de contacto en la lista de contactos (si se suministró con este producto) o consulte la sección Contactos para obtener más información en las Precauciones de seguridad de este producto y realice una consulta.

Error en el circuito de la lámpara

Si se produce un error en el circuito de la lámpara, se muestra lo siguiente en el panel del operador.

- Para el LCD

Se muestra en el LCD un código de error, detalles del error y una solución para el problema.

Código de error	Detalles del error y solución
H7:84	Error H7:84 Error en el circuito de la lámpara Vuelva a encenderlo. Si el problema persiste, consulte la Guía del operario y realice las acciones necesarias.

- Para la pantalla del número de función

Se muestra un carácter alfabético y un número para el código de error de manera alternante en la pantalla del número de función.

Código de error	Detalles del error (mostrados en la ventana Error Recovery Guide)
H7	Error en el circuito de la lámpara

Apague el escáner y luego vuelva a encenderlo.

Si el problema continúa, tome nota del código de error, compruebe cada elemento en [Antes de ponerse en contacto con el proveedor de servicios del escáner \(página 350\)](#) y, después, póngase en

contacto con el distribuidor/proveedor al que compró este producto. Consulte la información de contacto en la lista de contactos (si se suministró con este producto) o consulte la sección Contactos para obtener más información en las Precauciones de seguridad de este producto y realice una consulta.

Protección del papel

Si la función de protección de documentos (Protección del papel) está activada, la alimentación de papel se detiene y se muestra lo siguiente en el panel del operador.

- Para el LCD

Se muestra en el LCD un código de error, detalles del error y una solución para el problema.

Código de error	Detalles del error y solución
J0:37	Error J0:37 Protección del papel (ruido de atasco de papel) Retire el documento. Tenga cuidado de que el documento no se atasque ni se tuerza al volver a cargarlo. Para más detalles, consulte la Guía del operario.
J0:3F	Error J0:3F Protección del papel (Torcedura de papel) Retire el documento. Tenga cuidado de que el documento no se atasque ni se tuerza al volver a cargarlo. Para más detalles, consulte la Guía del operario.

- Para la pantalla del número de función

Se muestra un carácter alfabético y un número para el código de error de manera alternante en la pantalla del número de función.

Código de error	Detalles del error (mostrados en la ventana Error Recovery Guide)
J0	Protección del papel (Torcedura de papel)

La función de protección de documentos (Protección del papel) evita que los documentos se dañen durante la digitalización con el ADF mediante el aumento del nivel de sensibilidad de cara a la detección de atascos de papel.

Tome las siguientes medidas.

- Si se produce este error, compruebe si el documento cumple con los requisitos descritos en [Documentos para la digitalización \(página 117\)](#).
- Si se produce este error con frecuencia a pesar de que el documento cumple los requisitos de digitalización, reduzca el nivel de sensibilidad de protección del papel.
- Si quedan documentos en el ADF, consulte [Si se produce un atasco de papel \(página 257\)](#) para retirarlos.

Atasco de papel/Error de recogida

Si se produce un atasco de papel o un error de recogida, se mostrará lo siguiente en el panel del operador.

- Para el LCD

Se muestra en el LCD un código de error, detalles del error y una solución para el problema.

Código de error	Detalles del error y solución
J1:31	Error J1:31 Atasco de papel Retire el documento.
J1:40	Error J1:40 Atasco de papel Retire el documento.
J1:50	Error J1:50 Error de recogida Retire el documento.

- Para la pantalla del número de función

Se muestra un carácter alfabético y un número para el código de error de manera alternante en la pantalla del número de función.

Código de error	Detalles del error (mostrados en la ventana Error Recovery Guide)
J1	Atasco de papel
	Error de recogida

Tome las siguientes medidas.

- Cuando se produzca un atasco de papel dentro del escáner, consulte [Si se produce un atasco de papel \(página 257\)](#) para quitar los documentos atascados.
- Consulte [Documentos para la digitalización \(página 117\)](#) para comprobar si el documento es adecuado para su digitalización.
- Si se producen atascos de papel con frecuencia, tome las medidas oportunas de acuerdo con [Se producen con frecuencia Atascos de papel/Errores de recogida \(página 339\)](#).

Si el problema continúa, tome nota del código de error, compruebe cada elemento en [Antes de ponerse en contacto con el proveedor de servicios del escáner \(página 350\)](#) y, después, póngase en contacto con el distribuidor/proveedor al que compró este producto. Consulte la información de contacto en la lista de contactos (si se suministró con este producto) o consulte la sección Contactos para obtener más información en las Precauciones de seguridad de este producto y realice una consulta.

Atasco de Papel (cuando el imprinter está instalado) [fi-8190/fi-8170/fi-8150/fi-8150U]

Si se produce un atasco de papel en el imprinter, se muestra lo siguiente en el panel del operador.

- Para el LCD

Se muestra en el LCD un código de error, detalles del error y una solución para el problema.

Código de error	Detalles del error y solución
J1:5A	Error J1:5A Atasco de papel Retire el documento.

- Para la pantalla del número de función

Se muestra un carácter alfabético y un número para el código de error de manera alternante en la pantalla del número de función.

Código de error	Detalles del error (mostrados en la ventana Error Recovery Guide)
J1	Atasco de papel

Tome las siguientes medidas.

- Cuando se produzca un atasco de papel en el imprinter, consulte la Guía del usuario del imprinter fi-819PRB para quitar los documentos atascados.
- Consulte la Guía del usuario del imprinter fi-819PRB para asegurarse de que el documento cumple los requisitos de los documentos que se pueden cargar en el imprinter.
- Consulte la Guía de usuario del imprinter fi-819PRB para limpiar los rodillos.

Si el problema continúa, tome nota del código de error, compruebe cada elemento en [Antes de ponerse en contacto con el proveedor de servicios del escáner \(página 350\)](#) y, después, póngase en contacto con el distribuidor/proveedor al que compró este producto. Consulte la información de contacto en la lista de contactos (si se suministró con este producto) o consulte la sección Contactos para obtener más información en las Precauciones de seguridad de este producto y realice una consulta.

Alimentación múltiple

Si se produce una alimentación múltiple, se muestra lo siguiente en el panel del operador.

- Para el LCD

Se muestra en el LCD un código de error, detalles del error y una solución para el problema.

Código de error	Detalles del error y solución
J2:55	Error J2:55 Detección de Alimentación Múltiple (por grosor o superposición) Pulse el botón [Scan/Enter]. Si se está introduciendo un documento, se expulsará.
J2:56	Error J2:56

Código de error	Detalles del error y solución
	Detección de Alimentación Múltiple (por longitud) Pulse el botón [Scan/Enter]. Si se está introduciendo un documento, se expulsará.

- Para la pantalla del número de función

Se muestra un carácter alfabético y un número para el código de error de manera alternante en la pantalla del número de función.

Código de error	Detalles del error (mostrados en la ventana Error Recovery Guide)
J2	Detección de Alimentación Múltiple (por longitud)
	Detección de Alimentación Múltiple (por grosor o superposición)

Si quedan documentos en el escáner, consulte [Si se produce un atasco de papel \(página 257\)](#) para saber cómo quitarlos.

Si entran en el escáner documentos superpuestos con frecuencia, tome medidas de acuerdo con [Se cargan documentos superpuestos con frecuencia en el escáner \(página 332\)](#).

Si el problema continúa, tome nota del código de error, compruebe cada elemento en [Antes de ponerse en contacto con el proveedor de servicios del escáner \(página 350\)](#) y, después, póngase en contacto con el distribuidor/proveedor al que compró este producto. Consulte la información de contacto en la lista de contactos (si se suministró con este producto) o consulte la sección Contactos para obtener más información en las Precauciones de seguridad de este producto y realice una consulta.

Sensor Sucio

Si los sensores están sucios, se muestra lo siguiente en el panel del operador.

- Para el LCD

Se muestra en el LCD un código de error, detalles del error y una solución para el problema.

Código de error	Detalles del error y solución
J8:01	Error J8:01 Sensor Sucio Limpie el Sensor de recogida.
J8:02	Error J8:02 Sensor Sucio Limpie el Sensor de detección de torceduras (izquierdo).
J8:04	Error J8:04 Sensor Sucio Limpie el Sensor superior de lectura.
J8:08	Error J8:08 Sensor Sucio Limpie el Sensor de detección de torceduras (derecho).

- Para la pantalla del número de función

Se muestra un carácter alfabético y un número para el código de error de manera alternante en la pantalla del número de función.

Código de error	Detalles del error (mostrados en la ventana Error Recovery Guide)
J8	Sensor Sucio

Tome las siguientes medidas.

- Consulte [Limpieza del interior del escáner \(ADF\) con un paño \(página 233\)](#) para limpiar los sensores de documentos.
- Apague el escáner y luego vuelva a encenderlo.

Si el problema continúa, tome nota del código de error, compruebe cada elemento en [Antes de ponerse en contacto con el proveedor de servicios del escáner \(página 350\)](#) y, después, póngase en contacto con el distribuidor/proveedor al que compró este producto. Consulte la información de contacto en la lista de contactos (si se suministró con este producto) o consulte la sección Contactos para obtener más información en las Precauciones de seguridad de este producto y realice una consulta.

Malfuncionamiento del sensor

Si se produce un malfuncionamiento del sensor, se muestra lo siguiente en el panel del operador.

- Para el LCD

Se muestra en el LCD un código de error, detalles del error y una solución para el problema.

Código de error	Detalles del error y solución
L0:11	Error L0:11 Malfuncionamiento del sensor Vuelva a encenderlo. Si el problema persiste, consulte la Guía del operario y realice las acciones necesarias.
L2:13	Error L2:13 Malfuncionamiento del sensor Vuelva a encenderlo. Si el problema persiste, consulte la Guía del operario y realice las acciones necesarias.
L5:17	Error L5:17 Malfuncionamiento del sensor Vuelva a encenderlo. Si el problema persiste, consulte la Guía del operario y realice las acciones necesarias.
L5:18	Error L5:18 Malfuncionamiento del sensor Vuelva a encenderlo. Si el problema persiste, consulte la Guía del operario y realice las acciones necesarias.
L6:1B	Error L6:1B Malfuncionamiento del sensor

Código de error	Detalles del error y solución
	Vuelva a encenderlo. Si el problema persiste, consulte la Guía del operario y realice las acciones necesarias.

- Para la pantalla del número de función

Se muestra un carácter alfabético y un número para el código de error de manera alternante en la pantalla del número de función.

Código de error	Detalles del error (mostrados en la ventana Error Recovery Guide)
L0	Malfuncionamiento del sensor
L2	
L5	
L6	

Tome las siguientes medidas.

- Consulte [Limpieza del interior del escáner \(ADF\) con un paño \(página 233\)](#) para limpiar los sensores ultrasónicos.
- Apague el escáner y luego vuelva a encenderlo.

Si el problema continúa, tome nota del código de error, compruebe cada elemento en [Antes de ponerse en contacto con el proveedor de servicios del escáner \(página 350\)](#) y, después, póngase en contacto con el distribuidor/proveedor al que compró este producto. Consulte la información de contacto en la lista de contactos (si se suministró con este producto) o consulte la sección Contactos para obtener más información en las Precauciones de seguridad de este producto y realice una consulta.

Error de módulo

Si se produce un error en un módulo, se muestra lo siguiente en el panel del operador.

- Para el LCD

Se muestra en el LCD un código de error, detalles del error y una solución para el problema.

Código de error	Detalles del error y solución
M1:D5	Error M1:D5 Error de la LAN por cable Vuelva a encenderlo. Si el problema persiste, consulte la Guía del operario y realice las acciones necesarias.

- Para la pantalla del número de función

Se muestra un carácter alfabético y un número para el código de error de manera alternante en la pantalla del número de función.

Código de error	Detalles del error (mostrados en la ventana Error Recovery Guide)
n1	—

Apague el escáner y luego vuelva a encenderlo.

Si el problema continúa, tome nota del código de error, compruebe cada elemento en [Antes de ponerse en contacto con el proveedor de servicios del escáner \(página 350\)](#) y, después, póngase en contacto con el distribuidor/proveedor al que compró este producto. Consulte la información de contacto en la lista de contactos (si se suministró con este producto) o consulte la sección Contactos para obtener más información en las Precauciones de seguridad de este producto y realice una consulta.

Error de configuración de la red [fi-8190/fi-8290/fi-8170/fi-8270/fi-8150/fi-8250]

Si se produce un error de configuración de la red, se muestra lo siguiente en el panel del operador.

- Para el LCD

Se muestra en el LCD un código de error, detalles del error y una solución para el problema.

Código de error	Detalles del error y solución
M4:A2	Error M4:A2 Error de la red No se puede conectar a la red. Consulte la Guía del operario y realice las acciones necesarias.
M4:A3	Error M4:A3 Error de la red No se puede conectar al servidor proxy. Consulte la Guía del operario y realice las acciones necesarias.
M4:A4	Error M4:A4 Error de la red No se puede conectar a PaperStream NX Manager. Consulte la Guía del operario y realice las acciones necesarias.
M4:A5	Error M4:A5 Error de la red No se puede conectar a PaperStream NX Manager o al servidor proxy. Consulte la Guía del operario y realice las acciones necesarias.
M4:A6	Error M4:A6 Error de la red Se ha agotado el tiempo de espera de la comunicación con PaperStream NX Manager. Consulte la Guía del operario y realice las acciones necesarias.
M4:A8	Error M4:A8 Error de la red No se pueden enviar datos a PaperStream NX Manager. Consulte la Guía del operario y realice las acciones necesarias.
M4:A9	Error M4:A9

Código de error	Detalles del error y solución
	Error de la red No se pueden recibir datos de PaperStream NX Manager. Consulte la Guía del operario y realice las acciones necesarias.
M4:AA	Error M4:AA Error de la red No se puede conectar a la red. Consulte la Guía del operario y realice las acciones necesarias.
M4:AB	Error M4:AB Error de la red No se pueden enviar datos. Consulte la Guía del operario y realice las acciones necesarias.

- Para la pantalla del número de función
Se muestra un carácter alfabético y un número para el código de error de manera alternante en la pantalla del número de función.

Código de error	Detalles del error (mostrados en la ventana Error Recovery Guide)
n4	—

Tome las siguientes medidas.

- Compruebe la configuración de red del escáner.
Puede comprobar la configuración de red del escáner del siguiente modo.
 - Para fi-8190/fi-8290/fi-8170/fi-8270
Siga uno de estos procedimientos para comprobar la configuración de red del escáner.
 - Puede comprobar la configuración de red del escáner en [1:Información del escáner] en la pantalla [Menú de ajustes] del panel del operador.
Para obtener detalles, consulte [Cómo usar el Menú de ajustes \(página 147\)](#).
 - Puede comprobar la configuración de red del escáner mediante la Herramienta de configuración de dirección IP.
Consulte la Ayuda de Network Setup Tool for fi Series para más detalles.
Para obtener información acerca de cómo iniciar la Herramienta de configuración de dirección IP, consulte [Iniciar la Herramienta de configuración de dirección IP \[fi-8190/fi-8290/fi-8170/fi-8270/fi-8150/fi-8250\] \(página 71\)](#).
 - Puede comprobar la configuración de red del escáner en Configuración de la red de fi Series.
Para obtener detalles, consulte [Configuración de red \(Configuración de la red de fi Series\) \[fi-8190/fi-8290/fi-8170/fi-8270/fi-8150/fi-8250\] \(página 422\)](#).
 - Para fi-8150/fi-8250
Siga uno de estos procedimientos para comprobar la configuración de red del escáner.
 - Puede comprobar la configuración de red del escáner mediante la Herramienta de configuración de dirección IP.
Consulte la Ayuda de Network Setup Tool for fi Series para más detalles.

Para obtener información acerca de cómo iniciar la Herramienta de configuración de dirección IP, consulte [Iniciar la Herramienta de configuración de dirección IP \[fi-8190/fi-8290/fi-8170/fi-8270/fi-8150/fi-8250\]](#) (página 71).

- Puede comprobar la configuración de red del escáner en Configuración de la red de fi Series. Para obtener detalles, consulte [Configuración de red \(Configuración de la red de fi Series\) \[fi-8190/fi-8290/fi-8170/fi-8270/fi-8150/fi-8250\]](#) (página 422).
- Compruebe el estado de conexión de la red.
- Compruebe la configuración del servidor proxy.
- Compruebe la configuración de PaperStream NX Manager.

Si el problema continúa, tome nota del código de error, compruebe cada elemento en [Antes de ponerse en contacto con el proveedor de servicios del escáner \(página 350\)](#) y, después, póngase en contacto con el distribuidor/proveedor al que compró este producto. Consulte la información de contacto en la lista de contactos (si se suministró con este producto) o consulte la sección Contactos para obtener más información en las Precauciones de seguridad de este producto y realice una consulta.

Error de configuración de Scanner Central Admin Server [fi-8190/fi-8290/fi-8170/fi-8270/fi-8150/fi-8250]

Si se produce un error en la configuración de Scanner Central Admin Server, se muestra lo siguiente en el panel del operador.

- Para el LCD
Se muestra en el LCD un código de error, detalles del error y una solución para el problema.

Código de error	Detalles del error y solución
M4:AC	Error M4:AC Error de la red No se pueden registrar los detalles del escáner con Scanner Central Admin Server. Consulte la Guía del operario y realice las acciones necesarias.
M5:A3	Error M5:A3 Error del servidor No se puede conectar a Scanner Central Admin Server. Consulte la Guía del operario y realice las acciones necesarias.
M5:A4	Error M5:A4 Error del servidor No se pueden registrar los detalles del escáner con Scanner Central Admin Server. Consulte la Guía del operario y realice las acciones necesarias.
M5:A5	Error M5:A5 Error del servidor

Código de error	Detalles del error y solución
	Se está realizando trabajo de mantenimiento de Scanner Central Admin Server. Consulte la Guía del operario y realice las acciones necesarias.

- Para la pantalla del número de función

Se muestra un carácter alfabético y un número para el código de error de manera alternante en la pantalla del número de función.

Código de error	Detalles del error (mostrados en la ventana Error Recovery Guide)
n4 (*1)	—
n5	

*1:Se muestra cuando los detalles del escáner no se pueden registrar con Scanner Central Admin Server.

Tome las siguientes medidas.

- Compruebe la configuración de "Scanner Central Admin Server" en el escáner. Puede comprobar la configuración de "Scanner Central Admin Server" del siguiente modo.
 - Para fi-8190/fi-8290/fi-8170/fi-8270
 - Siga uno de estos procedimientos para comprobar la configuración de "Scanner Central Admin Server".
 - Puede comprobar la configuración de "Scanner Central Admin Server" en [1:Información del escáner] en la pantalla [Menú de ajustes] del panel del operador. Para obtener detalles, consulte [Cómo usar el Menú de ajustes \(página 147\)](#).
 - Puede comprobar la configuración de "Scanner Central Admin Server" en Configuración de la red de fi Series. Para obtener detalles, consulte [Configuración de red \(Configuración de la red de fi Series\) \[fi-8190/fi-8290/fi-8170/fi-8270/fi-8150/fi-8250\] \(página 422\)](#).
 - Para fi-8150/fi-8250
 - Puede comprobar la configuración de "Scanner Central Admin Server" en Configuración de la red de fi Series. Para obtener detalles, consulte [Configuración de red \(Configuración de la red de fi Series\) \[fi-8190/fi-8290/fi-8170/fi-8270/fi-8150/fi-8250\] \(página 422\)](#).
- Compruebe el estado de conexión de la red.
- Compruebe la configuración en Scanner Central Admin Server.
- Vuelva a intentarlo más tarde.

Si el problema continúa, tome nota del código de error, compruebe cada elemento en [Antes de ponerse en contacto con el proveedor de servicios del escáner \(página 350\)](#) y, después, póngase en contacto con el distribuidor/proveedor al que compró este producto. Consulte la información de contacto en la lista de contactos (si se suministró con este producto) o consulte la sección Contactos para obtener más información en las Precauciones de seguridad de este producto y realice una consulta.

Error de configuración del servidor [fi-8190/fi-8290/fi-8170/fi-8270/fi-8150/fi-8250]

Si se produce un error en la configuración de PaperStream NX Manager, se muestra lo siguiente en el panel del operador.

- Para el LCD

Se muestra en el LCD un código de error, detalles del error y una solución para el problema.

Código de error	Detalles del error y solución
M5:A2	Error M5:A2 Error del servidor No se puede guardar el archivo en PaperStream NX Manager. Consulte la Guía del operario y realice las acciones necesarias.
M5:AC	Error M5:AC Error del servidor No se puede conectar a PaperStream NX Manager. Consulte la Guía del operario y realice las acciones necesarias.

- Para la pantalla del número de función

Se muestra un carácter alfabético y un número para el código de error de manera alternante en la pantalla del número de función.

Código de error	Detalles del error (mostrados en la ventana Error Recovery Guide)
n5	—

Tome las siguientes medidas.

- Compruebe el ajuste de "PaperStream NX Manager" en el escáner.

Puede comprobar el ajuste de "PaperStream NX Manager" en el escáner del siguiente modo.

- Para fi-8190/fi-8290/fi-8170/fi-8270

Siga uno de estos procedimientos para comprobar la configuración de "PaperStream NX Manager".

- Puede comprobar la configuración de "PaperStream NX Manager" en [1:Información del escáner] en la pantalla [Menú de ajustes] del panel del operador.

Para obtener detalles, consulte [Cómo usar el Menú de ajustes \(página 147\)](#).

- Puede comprobar la configuración de "PaperStream NX Manager" en Configuración de la red de fi Series.

Para obtener detalles, consulte [Configuración de red \(Configuración de la red de fi Series\) \[fi-8190/fi-8290/fi-8170/fi-8270/fi-8150/fi-8250\] \(página 422\)](#).

- Para fi-8150/fi-8250

Puede comprobar la configuración de "PaperStream NX Manager" en Configuración de la red de fi Series.

Para obtener detalles, consulte [Configuración de red \(Configuración de la red de fi Series\) \[fi-8190/fi-8290/fi-8170/fi-8270/fi-8150/fi-8250\] \(página 422\)](#).

- Compruebe el estado de conexión de la red.
- Compruebe la configuración de PaperStream NX Manager.

Si el problema continúa, tome nota del código de error, compruebe cada elemento en [Antes de ponerse en contacto con el proveedor de servicios del escáner \(página 350\)](#) y, después, póngase en contacto con el distribuidor/proveedor al que compró este producto. Consulte la información de contacto en la lista de contactos (si se suministró con este producto) o consulte la sección Contactos para obtener más información en las Precauciones de seguridad de este producto y realice una consulta.

Error de autenticación [fi-8190/fi-8290/fi-8170/fi-8270]

Si se produce un error de autenticación de PaperStream NX Manager, se muestra lo siguiente en el panel del operador.

- Para el LCD

Se muestra en el LCD un código de error, detalles del error y una solución para el problema.

Código de error	Detalles del error y solución
M6:AE	Error M6:AE Error del servidor El código del grupo de trabajo introducido es incorrecto. Consulte la Guía del operario y realice las acciones necesarias.
M6:AF	Error M6:AF Error del servidor No se puede iniciar sesión automáticamente en PaperStream NX Manager. Consulte la Guía del operario y realice las acciones necesarias.

- Para la pantalla del número de función

Se muestra un carácter alfabético y un número para el código de error de manera alternante en la pantalla del número de función.

Código de error	Detalles del error (mostrados en la ventana Error Recovery Guide)
n6	—

Tome las siguientes medidas.

- Asegúrese de que el código del grupo de trabajo sea correcto.
- Compruebe el Ajuste del "Inicio de sesión automático" del escáner.
Siga uno de estos procedimientos para comprobar la configuración del "inicio de sesión automático".
 - Puede comprobar la configuración del "inicio de sesión automático" en [1:Información del escáner] en la pantalla [Menú de ajustes] del panel del operador.
Para obtener detalles, consulte [Cómo usar el Menú de ajustes \(página 147\)](#).
 - Puede comprobar la configuración del "inicio de sesión automático" en Configuración de la red de fi Series.

Para obtener detalles, consulte [PaperStream NX Manager \(página 435\)](#).

- Compruebe el estado de conexión de la red.
- Compruebe la configuración de PaperStream NX Manager.

Si el problema continúa, tome nota del código de error, compruebe cada elemento en [Antes de ponerse en contacto con el proveedor de servicios del escáner \(página 350\)](#) y, después, póngase en contacto con el distribuidor/proveedor al que compró este producto. Consulte la información de contacto en la lista de contactos (si se suministró con este producto) o consulte la sección Contactos para obtener más información en las Precauciones de seguridad de este producto y realice una consulta.

Error en el seguro de transporte [fi-8290/fi-8270/fi-8250/fi-8250U]

Si se produce un error en el seguro de transporte, se muestra lo siguiente en el panel del operador.

- Para el LCD
 - Se muestra en el LCD un código de error, detalles del error y una solución para el problema.

Código de error	Detalles del error y solución
U0:10	Error U0:10 Error en el seguro de transporte Desasegure el seguro de transporte.

- Para la pantalla del número de función
 - Se muestra un carácter alfabético y un número para el código de error de manera alternante en la pantalla del número de función.

Código de error	Detalles del error (mostrados en la ventana Error Recovery Guide)
U0	Error en el seguro de transporte

Compruebe que el seguro de transporte no esté bloqueado.

Si el seguro de transporte está bloqueado, desasegure el seguro de transporte.

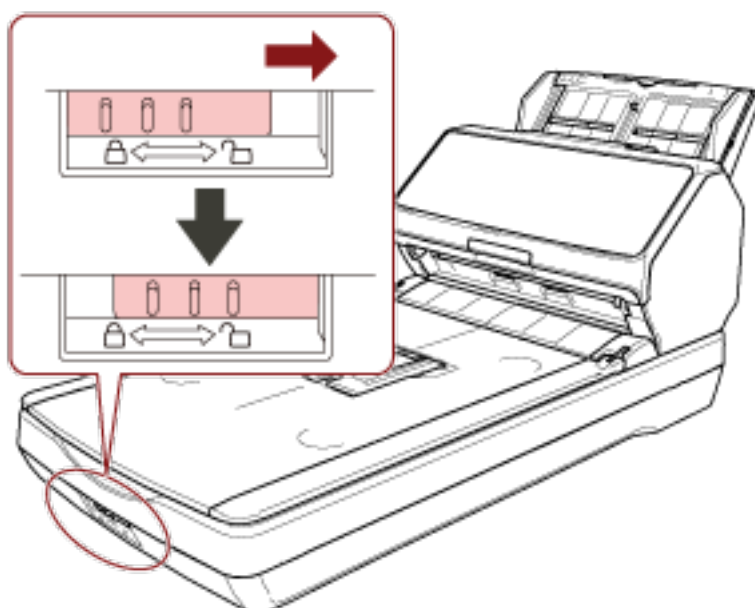

ADF abierto

Si abre el ADF durante una digitalización, se muestra lo siguiente en el panel del operador.

- Para el LCD

Se muestra en el LCD un código de error, detalles del error y una solución para el problema.

Código de error	Detalles del error y solución
U4:40	Error U4:40 ADF abierto

- Para la pantalla del número de función

Se muestra un carácter alfabético y un número para el código de error de manera alternante en la pantalla del número de función.

Código de error	Detalles del error (mostrados en la ventana Error Recovery Guide)
U4	ADF abierto

SUGERENCIA

- Si abre el ADF mientras el escáner está en modo de espera, se muestra lo siguiente en el panel del operador.
 - Para fi-8190/fi-8290/fi-8170/fi-8270
Solo se muestra un mensaje de error en el LCD sin código de error
 - Para fi-8150/fi-8250
"c" que se muestra en la pantalla del número de función y el indicador LED parpadean de forma alterna.
- Tenga en cuenta que las operaciones del panel del operador estarán deshabilitadas mientras el ADF o la cubierta superior estén abiertos.

Retire el documento del ADF y cierre el ADF.

Asegúrese de que el ADF esté cerrado correctamente.

Para comprobar si está completamente cerrado, abra el ADF y vuelva a cerrarlo.

Para obtener más información acerca de la apertura y cierre del ADF, consulte [Abrir/cerrar el ADF \(página 77\)](#).

Cubierta del Imprinter abierta (cuando el imprinter está instalado) [fi-8190/fi-8170/fi-8150/fi-8150U]

Si abre la sección de impresión (cubierta del imprinter) durante la digitalización, se muestra lo siguiente en el panel del operador.

- Para el LCD

Se muestra en el LCD un código de error, detalles del error y una solución para el problema.

Código de error	Detalles del error y solución
U5:4A	Error U5:4A Cubierta del Imprinter abierta

- Para la pantalla del número de función
Se muestra un carácter alfabético y un número para el código de error de manera alternante en la pantalla del número de función.

Código de error	Detalles del error (mostrados en la ventana Error Recovery Guide)
U5	Cubierta del Imprinter abierta

SUGERENCIA

Si abre la sección de impresión (cubierta del imprinter) mientras el escáner está en modo de espera, se muestra lo siguiente en el panel del operador.

- Para fi-8190/fi-8170
Solo se muestra un mensaje de error en el LCD sin código de error
- Para fi-8150/fi-8150U
"c" que se muestra en la pantalla del número de función y el indicador LED parpadean de forma alterna.

Retire el documento del ADF y cierre la sección de impresión (cubierta del imprinter).
Confirme que la sección de impresión (cubierta del imprinter) está cerrada correctamente.
Para comprobar si está completamente cerrada, abra la sección de impresión (cubierta del imprinter) y vuelva a cerrarla.
Para obtener detalles sobre la apertura y el cierre de la sección de impresión (cubierta del imprinter), consulte la Guía del usuario del imprinter fi-819PRB.

El cartucho de impresión no se encuentra instalado (cuando el imprinter está instalado) [fi-8190/fi-8170/fi-8150/fi-8150U]

Si el cartucho de impresión no está instalado en el imprinter, se muestra lo siguiente en el panel del operador.

- Para el LCD
Se muestra en el LCD un código de error, detalles del error y una solución para el problema.

Código de error	Detalles del error y solución
U6:B4	Error U6:B4 El cartucho de impresión no se encuentra instalado Verifique si el Cartucho de impresión se encuentra instalado correctamente.

- Para la pantalla del número de función
Se muestra un carácter alfabético y un número para el código de error de manera alternante en la pantalla del número de función.

Código de error	Detalles del error (mostrados en la ventana Error Recovery Guide)
U6	El cartucho de impresión no se encuentra instalado

Consulte la Guía de usuario del imprinter fi-819PRB para instalar el cartucho de impresión.

Error en el área de digitalización (al utilizar con PaperStream NX Manager) [fi-8190/fi-8290/fi-8170/fi-8270/fi-8150/fi-8250]

Se produce un atasco de papel cuando el borde inferior del documento se detecta antes de digitalizar el área especificada con el ADF. Si se produce un atasco de papel, se muestra lo siguiente en el panel del operador.

- Para el LCD

Se muestra en el LCD un código de error, detalles del error y una solución para el problema.

Código de error	Detalles del error y solución
U7:20	Error U7:20 Error en el área de digitalización Detectado el final de página antes de iniciar la digitalización. Por favor, cambie el área de digitalización, y digitalice de nuevo.

- Para la pantalla del número de función

Se muestra un carácter alfabético y un número para el código de error de manera alternante en la pantalla del número de función.

Código de error	Detalles del error (mostrados en la ventana Error Recovery Guide)
U7	Error en el área de digitalización

Ejemplo:

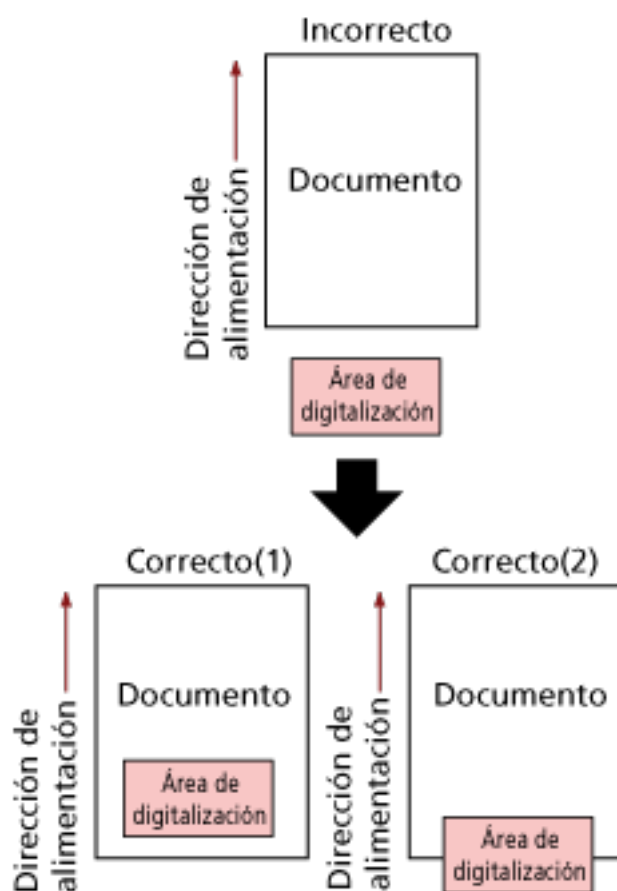

Es posible que se haya digitalizado una parte exterior al documento debido a que el documento digitalizado tiene un tamaño inferior al del papel especificado.

En tal caso, tome una de las siguientes medidas y, a continuación, vuelva a digitalizar.

- Cargue un documento del tamaño de papel especificado en la bandeja de entrada al ADF (alimentador).
- Cambie la configuración de digitalización para que el área destinada a la misma esté definida dentro del documento.

ATENCIÓN

Los modos de designar el área de digitalización varían en función de los controladores del escáner y las aplicaciones de digitalización de imágenes. Para obtener más información, consulte la ayuda del controlador del escáner y el manual o ayuda de la aplicación de digitalización de imágenes.

Error del área de impresión (cuando el imprinter está instalado) [fi-8190/fi-8170/fi-8150/fi-8150U]

Si se produce un error con la posición inicial de impresión en el imprinter, se muestra lo siguiente en el panel del operador.

- Para el LCD

Se muestra en el LCD un código de error, detalles del error y una solución para el problema.

Código de error	Detalles del error y solución
U7:B9	Error U7:B9 Error del área de impresión

- Para la pantalla del número de función

Se muestra un carácter alfabético y un número para el código de error de manera alternante en la pantalla del número de función.

Código de error	Detalles del error (mostrados en la ventana Error Recovery Guide)
U7	Error del área de impresión

Ajuste la posición de inicio y la cadena de caracteres para la impresión, de modo que el área de impresión quede dentro del documento.

Para obtener detalles, consulte la fi-819PRBGuía de usuario del imprinter.

Está siendo utilizado por otros

Ya se está utilizando el escáner.

- Asegúrese de que no haya otra aplicación utilizando el escáner.
- Asegúrese de que el método de conexión del escáner sea el correcto.
- Asegúrese de que no se están realizando operaciones en el panel del operador.

El escáner está en el Modo contador de documentos [fi-8190/fi-8290/fi-8170/fi-8270]

El escáner se encuentra en el "modo contador de documentos" y, por lo tanto, la digitalización no se puede efectuar.

Pulse el botón [Stop/Clear] durante más de tres segundos en la pantalla [Modo contador de documentos (más documentos)] del panel del operador para salir del Modo contador de documentos.

Sin papel

No se ha cargado ningún documento.

Coloque un documento en la bandeja de entrada al ADF (alimentador).

Detener

Al pulsar el siguiente botón en los escáneres que se indican a continuación durante el transcurso de una digitalización provocó que esta se detuviera.

- Para fi-8190/fi-8290/fi-8170/fi-8270
Botón [Stop/Clear]

Antes de reanudar la digitalización, si quedan documentos en el escáner, consulte [Si se produce un atasco de papel \(página 257\)](#) para quitarlos. Después, pulse el botón [Stop/Clear] para borrar la pantalla.

- Para fi-8150/fi-8250/fi-8150U/fi-8250U

Botón [Scan/Stop]

Antes de reanudar la digitalización, si quedan documentos en el escáner, consulte [Si se produce un atasco de papel \(página 257\)](#) para quitarlos.

Pausa

La digitalización fue suspendida temporalmente por el usuario.

Al pulsar el siguiente botón en los modelos de escáner que se indican a continuación durante el transcurso de una digitalización, la digitalización se detiene temporalmente.

- Para fi-8190/fi-8290/fi-8170/fi-8270

Botón [Scan/Enter]

Para reanudar la digitalización, pulse el botón [Scan/Enter].

- Para fi-8150/fi-8250/fi-8150U/fi-8250U

Botón [Send to]

Para reanudar la digitalización, pulse el botón [Scan/Stop].

Error en el área de digitalización (Al utilizar con un ordenador)

Se produce un atasco de papel cuando el borde inferior del documento se detecta antes de digitalizar el área especificada con el ADF.

Ejemplo:

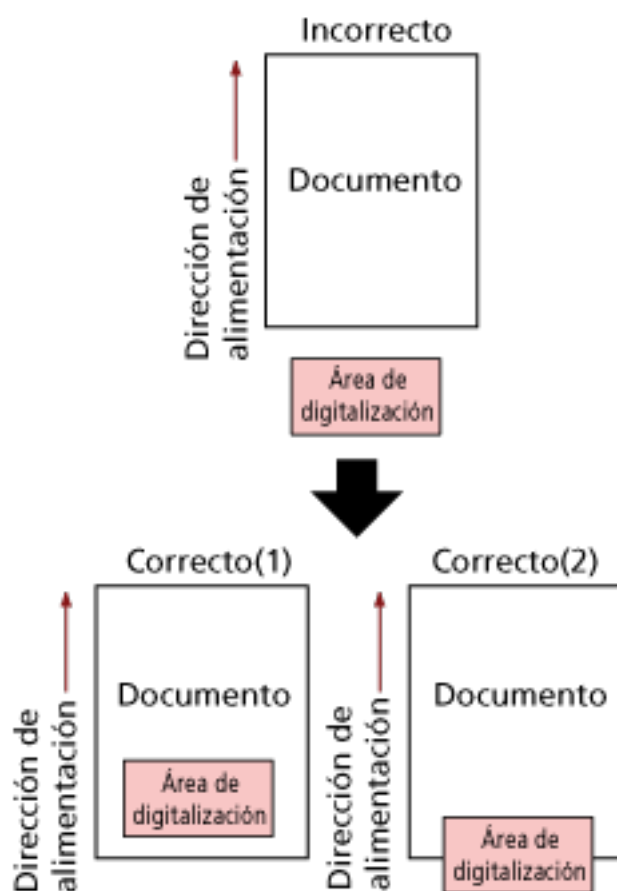

Es posible que se haya digitalizado una parte exterior al documento debido a que el documento digitalizado tiene un tamaño inferior al del papel especificado.

En tal caso, tome una de las siguientes medidas y, a continuación, vuelva a digitalizar.

- Cargue un documento del tamaño de papel especificado en la bandeja de entrada al ADF (alimentador).
- Cambie la configuración de digitalización para que el área destinada a la misma esté definida dentro del documento.

ATENCIÓN

Los modos de designar el área de digitalización varían en función de los controladores del escáner y las aplicaciones de digitalización de imágenes. Para obtener más información, consulte la ayuda del controlador del escáner y el manual o ayuda de la aplicación de digitalización de imágenes.

Comando Inválido

El comando finalizó inesperadamente.

Es posible que exista un problema con la conexión del cable USB.

- Compruebe que el cable USB esté conectado adecuadamente.

- Apague el escáner y luego vuelva a encenderlo.

Si el problema continúa, tome nota del código de error, compruebe cada elemento en [Antes de ponerse en contacto con el proveedor de servicios del escáner \(página 350\)](#) y, después, póngase en contacto con el distribuidor/proveedor al que compró este producto. Consulte la información de contacto en la lista de contactos (si se suministró con este producto) o consulte la sección Contactos para obtener más información en las Precauciones de seguridad de este producto y realice una consulta.

Malfuncionamiento del interfaz

Se ha producido un malfuncionamiento del interfaz.

Tome las siguientes medidas.

- Conecte el cable USB correctamente.
- Utilice un cable USB nuevo y conéctelo adecuadamente.
- Use el cable USB suministrado con el escáner.
- Si se utiliza más de un concentrador USB, conecte el escáner al concentrador que está conectado directamente al ordenador. Si no se resuelve el problema, conecte el escáner directamente al ordenador.
- Apague el escáner y luego vuelva a encenderlo.

Si el problema continúa, tome nota del código de error, compruebe cada elemento en [Antes de ponerse en contacto con el proveedor de servicios del escáner \(página 350\)](#) y, después, póngase en contacto con el distribuidor/proveedor al que compró este producto. Consulte la información de contacto en la lista de contactos (si se suministró con este producto) o consulte la sección Contactos para obtener más información en las Precauciones de seguridad de este producto y realice una consulta.

Unidad de Atención

Si aparece el mismo mensaje después de reintentar una digitalización, apague el ordenador y el escáner y vuelva a encenderlos.

Si el problema continúa, tome nota del código de error, compruebe cada elemento en [Antes de ponerse en contacto con el proveedor de servicios del escáner \(página 350\)](#) y, después, póngase en contacto con el distribuidor/proveedor al que compró este producto. Consulte la información de contacto en la lista de contactos (si se suministró con este producto) o consulte la sección Contactos para obtener más información en las Precauciones de seguridad de este producto y realice una consulta.

Solución de problemas

En esta sección se describen ejemplos de problemas que puede encontrar al utilizar el escáner y, además, se describen las soluciones de los mismos.

Antes de solicitar una reparación, tome las medidas pertinentes tras observar los ejemplos de los problemas y soluciones.

Si el problema continúa, verifique primero cada ítem en [Antes de ponerse en contacto con el proveedor de servicios del escáner \(página 350\)](#) y, a continuación, póngase en contacto con el distribuidor/proveedor al que compró este producto. Consulte la información de contacto en la lista de contactos (si se suministró con este producto) o consulte la sección Contactos para obtener más información en las Precauciones de seguridad de este producto y realice una consulta.

A continuación, se muestran ejemplos de problemas con los que se puede encontrar.

● Energía del escáner

- [No se puede encender el escáner \(página 299\)](#)
- [El LCD o el botón \[Scan/Enter\] o ambos se apagan \[fi-8190/fi-8290/fi-8170/fi-8270\] \(página 300\)](#)
- [La pantalla del número de función o el botón \[Scan/Enter\] o ambos se apagan \[fi-8150/fi-8250/fi-8150U/fi-8250U\] \(página 301\)](#)

● Conexión del escáner

- [No se puede conectar el escáner y un ordenador con la red \[fi-8190/fi-8290/fi-8170/fi-8270/fi-8150/fi-8250\] \(página 302\)](#)
- [No se puede conectar el escáner y un ordenador a través del cable USB \(página 307\)](#)
- [No se puede conectar el escáner \(Utilizado con PaperStream NX Manager\) a un servidor al especificar una dirección IP \[fi-8190/fi-8290/fi-8170/fi-8270/fi-8150/fi-8250\] \(página 309\)](#)
- [No se puede conectar el escáner \(Utilizado con PaperStream NX Manager\) a un servidor al especificar un nombre de host \[fi-8190/fi-8290/fi-8170/fi-8270/fi-8150/fi-8250\] \(página 314\)](#)

● Operaciones de digitalización

- [La digitalización no se inicia \(página 320\)](#)
- [La digitalización tarda mucho tiempo \(página 323\)](#)
- [Se muestra un error \(Código de error "U0:10", "U4:40" o "U5:4A"\) en el LCD tras el encendido \[fi-8190/fi-8290/fi-8170/fi-8270\] \(página 330\)](#)
- [Se muestra un error \("E" u otra letra o número\) en la pantalla del número de función tras el encendido \[fi-8150/fi-8250/fi-8150U/fi-8250U\] \(página 331\)](#)
- [Se cargan documentos superpuestos con frecuencia en el escáner \(página 332\)](#)
- [Los documentos no se alimentan en el ADF con frecuencia \(página 335\)](#)
- [La protección del papel se activa con frecuencia \(página 337\)](#)
- [Se producen con frecuencia Atascos de papel/Errores de recogida \(página 339\)](#)

- **Resultados de digitalización**

- La imagen digitalizada de una imagen o una foto es irregular/aparece ruido de imagen (página 324)
- La calidad del texto o de las líneas digitalizadas no es satisfactoria (página 325)
- Las imágenes están distorsionadas o borrosas (página 327)
- Aparecen rayas verticales en las imágenes (página 329)
- Las imágenes aparecen alargadas (página 341)
- Aparece una sombra en las partes superior o inferior de la imagen (página 343)
- Hay rayas negras en el documento (página 344)

- **(Portador de) hojas**

- El (Portador de) hojas no se alimenta fácilmente o se produce un atasco (página 345)
- Parte de la imagen aparece perdida cuando se utiliza el (Portador de) hojas (página 348)

- **Contraseña**

- Se produce un error al introducir la contraseña de administrador predeterminada (página 349)

No se puede encender el escáner

Verifique los siguientes puntos

- ¿El cable de alimentación está conectado correctamente? (página 299)
- ¿Ha pulsado el botón [Power] del escáner? (página 299)

Si el problema continúa, verifique primero cada ítem en [Antes de ponerse en contacto con el proveedor de servicios del escáner \(página 350\)](#) y, a continuación, póngase en contacto con el distribuidor/proveedor al que compró este producto. Consulte la información de contacto en la lista de contactos (si se suministró con este producto) o consulte la sección Contactos para obtener más información en las Precauciones de seguridad de este producto y realice una consulta.

- ¿El cable de alimentación está conectado correctamente?

Solución

Conecte correctamente el cable de alimentación.

Para obtener detalles, consulte [Instalación del escáner \(página 41\)](#).

- ¿Ha pulsado el botón [Power] del escáner?

Solución

Pulse el botón [Power] del escáner.

Para obtener detalles, consulte [Cómo encender el escáner \(página 72\)](#).

El LCD o el botón [Scan/Enter] o ambos se apagan [fi-8190/fi-8290/fi-8170/fi-8270]

Verifique los siguientes puntos

- [¿No ha operado el escáner por un largo tiempo después de encenderlo? \(página 300\)](#)

Si el problema continúa, verifique primero cada ítem en [Antes de ponerse en contacto con el proveedor de servicios del escáner \(página 350\)](#) y, a continuación, póngase en contacto con el distribuidor/proveedor al que compró este producto. Consulte la información de contacto en la lista de contactos (si se suministró con este producto) o consulte la sección Contactos para obtener más información en las Precauciones de seguridad de este producto y realice una consulta.

- **¿No ha operado el escáner por un largo tiempo después de encenderlo?**

Solución

El escáner ha entrado al modo ahorro de energía y se ha apagado automáticamente.

- Si el escáner ha entrado al modo ahorro de energía

El LCD se apaga y el botón [Scan/Enter] parpadea en verde.

Para salir del modo ahorro de energía, realice una de las siguientes operaciones:

- Coloque un documento en la bandeja de entrada al ADF (alimentador).
- Pulse cualquier botón del escáner (excepto el botón [Power]).
- Digitalice un documento con la aplicación de digitalización de imágenes.

Para obtener detalles, consulte [Entrando en el modo ahorro de energía y saliendo de él \(página 75\)](#).

- Si el escáner se ha apagado automáticamente

El LCD y el botón [Scan/Enter] se apagan.

Encienda el escáner.

Para obtener detalles, consulte [Cómo encender el escáner \(página 72\)](#).

La pantalla del número de función o el botón [Scan/Enter] o ambos se apagan [fi-8150/fi-8250/fi-8150U/fi-8250U]

Verifique los siguientes puntos

- [¿No ha operado el escáner por un largo tiempo después de encenderlo? \(página 300\)](#)

Si el problema continúa, verifique primero cada ítem en [Antes de ponerse en contacto con el proveedor de servicios del escáner \(página 350\)](#) y, a continuación, póngase en contacto con el distribuidor/proveedor al que compró este producto. Consulte la información de contacto en la lista de contactos (si se suministró con este producto) o consulte la sección Contactos para obtener más información en las Precauciones de seguridad de este producto y realice una consulta.

- **¿No ha operado el escáner por un largo tiempo después de encenderlo?**

Solución

El escáner ha entrado al modo ahorro de energía y se ha apagado automáticamente.

- Si el escáner ha entrado al modo ahorro de energía
La pantalla del número de función se apaga y el botón [Scan/Stop] parpadea en verde.
Para salir del modo ahorro de energía, realice una de las siguientes operaciones:
 - Coloque un documento en la bandeja de entrada al ADF (alimentador).
 - Pulse cualquier botón del escáner (excepto el botón [Power]).
 - Digitalice un documento con la aplicación de digitalización de imágenes.Para obtener detalles, consulte [Entrando en el modo ahorro de energía y saliendo de él \(página 75\)](#).
- Si el escáner se ha apagado automáticamente
La pantalla del número de función y el botón [Scan/Stop] se apagan.
Encienda el escáner.
Para obtener detalles, consulte [Cómo encender el escáner \(página 72\)](#).

No se puede conectar el escáner y un ordenador con la red [fi-8190/ fi-8290/fi-8170/fi-8270/fi-8150/fi-8250]

Verifique los siguientes puntos

- ¿Está el escáner conectado a un dispositivo de red (como un interruptor, un concentrador o un rúter) mediante un cable LAN? (página 302)
- ¿Está encendido el dispositivo de red (como un interruptor, un concentrador o un rúter)? (página 303)
- ¿La versión del firmware del dispositivo de red es la más reciente? (página 303)
- ¿Está el ordenador conectado a un dispositivo de red (como un interruptor, un concentrador o un rúter)? (página 303)
- ¿Ha configurado los ajustes relacionados con las condiciones de comunicación en un dispositivo de red (como un interruptor, un concentrador o un rúter)? (página 303)
- ¿Existen limitaciones de seguridad en la red? (página 304)
- ¿Es la red estable? (página 304)
- ¿Ha seleccionado la herramienta de selección de escáner? (página 304)
- ¿El estado de la comunicación entre el escáner y el ordenador es estable? (página 305)
- ¿Está conectado el escáner a otro ordenador? (página 305)
- ¿La dirección IP del escáner es correcta? (página 305)
- ¿Se utiliza la dirección IP del escáner en otros dispositivos de comunicación? (página 306)
- ¿Se ha configurado correctamente el nombre del escáner para la aplicación de digitalización de imágenes? (página 306)
- ¿Se ha deshabilitado [Función de red] en el Software Operation Panel? (página 306)

Si el problema continúa, verifique primero cada ítem en [Antes de ponerse en contacto con el proveedor de servicios del escáner \(página 350\)](#) y, a continuación, póngase en contacto con el distribuidor/proveedor al que compró este producto. Consulte la información de contacto en la lista de contactos (si se suministró con este producto) o consulte la sección Contactos para obtener más información en las Precauciones de seguridad de este producto y realice una consulta.

- **¿Está el escáner conectado a un dispositivo de red (como un interruptor, un concentrador o un rúter) mediante un cable LAN?**

Solución

Conecte el escáner a un dispositivo de red (como un interruptor, un concentrador o un rúter) mediante un cable LAN. Asegúrese de conectar correctamente el cable LAN.

Una vez conectado correctamente el cable LAN, tome las siguientes medidas:

- Sustituya el cable LAN.
- Cambie el puerto en el que está conectado el cable LAN del dispositivo de red.

- Cambie el método de transmisión para el dispositivo de transmisión a "dúplex completo" o "dúplex medio".

- **¿Está encendido el dispositivo de red (como un interruptor, un concentrador o un rúter)?**

Solución

Encienda el dispositivo de red (como un interruptor, un concentrador o un rúter).

Además, compruebe que no hay errores o averías en el dispositivo de red.

Consulte el manual del dispositivo de red para obtener información sobre los errores en el dispositivo de red.

- **¿La versión del firmware del dispositivo de red es la más reciente?**

Solución

Si la versión del firmware para el dispositivo de red no es la más reciente podría producirse operaciones inesperadas.

Póngase en contacto con el administrador de la red para comprobar la versión del firmware y sopesa la idea de actualizarla a la versión más reciente.

Consulte el manual del dispositivo de red para conocer los detalles sobre cómo actualizar el firmware del dispositivo de red.

- **¿Está el ordenador conectado a un dispositivo de red (como un interruptor, un concentrador o un rúter)?**

Solución

Conecte el ordenador a un dispositivo de red (como un interruptor, un concentrador o un rúter).

Para conocer los detalles, consulte el manual del ordenador.

- **¿Ha configurado los ajustes relacionados con las condiciones de comunicación en un dispositivo de red (como un interruptor, un concentrador o un rúter)?**

Solución

Si se establecen los siguientes ajustes en el dispositivo de red (como un interruptor, un concentrador o un rúter), tome las medidas oportunas.

- Se ha habilitado la función de filtro de protocolo.

Permita la comunicación del protocolo que se va a utilizar.

- Filtrado de direcciones MAC habilitado.

Configure el dispositivo de red (como un interruptor, un concentrador o un rúter) con la dirección MAC del escáner.

Puede comprobar la dirección MAC del escáner del siguiente modo.

- Para fi-8190/fi-8290/fi-8170/fi-8270

Siga uno de estos procedimientos para comprobar la dirección MAC del escáner.

- Puede comprobar la dirección MAC del escáner en [1: Información del escáner] en la pantalla [Menú de ajustes] en el panel del operador.

Para obtener detalles, consulte [Cómo usar el Menú de ajustes \(página 147\)](#).

- Puede comprobar la dirección MAC del escáner mediante la Herramienta de configuración de dirección IP.

Consulte la Ayuda de Network Setup Tool for fi Series para más detalles.

Para obtener información acerca de cómo iniciar la Herramienta de configuración de dirección IP, consulte [Iniciar la Herramienta de configuración de dirección IP \[fi-8190/fi-8290/fi-8170/fi-8270/fi-8150/fi-8250\]](#) (página 71).

- Para fi-8150/fi-8250

Puede comprobar la dirección MAC del escáner mediante la Herramienta de configuración de dirección IP.

Consulte la Ayuda de Network Setup Tool for fi Series para más detalles.

Para obtener información acerca de cómo iniciar la Herramienta de configuración de dirección IP, consulte [Iniciar la Herramienta de configuración de dirección IP \[fi-8190/fi-8290/fi-8170/fi-8270/fi-8150/fi-8250\]](#) (página 71).

Consulte el manual del dispositivo de red para obtener información sobre la configuración del dispositivo de red.

- **¿Existen limitaciones de seguridad en la red?**

Solución

Las limitaciones de acceso para usuarios podrían configurarse en la red.

Para conocer los detalles, póngase en contacto con el administrador de la red.

- **¿Es la red estable?**

Solución

Conéctese a la red una vez sea estable.

Los siguientes eventos pueden provocar la inestabilidad de la red:

- Se está ejecutando un programa de supervisión de la red.
- Se está transfiriendo un archivo.

Si la red no es estable, reinicie los dispositivos de red. Sin embargo, antes de reiniciarlos, asegúrese de que las comunicaciones con otros dispositivos no se verán afectadas si se reinician los dispositivos de red. Los dispositivos de red podrían desestabilizarse.

- **¿Ha seleccionado la herramienta de selección de escáner?**

Solución

Inicie la herramienta de selección de escáner y compruebe si el escáner al que desea conectar el ordenador se muestra en la lista.

Para obtener información acerca de cómo iniciar la Herramienta de selección de escáner, consulte [Iniciar la Herramienta de selección de escáner \[fi-8190/fi-8290/fi-8170/fi-8270/fi-8150/fi-8250\]](#) (página 70).

- **¿El estado de la comunicación entre el escáner y el ordenador es estable?**

Solución

Compruebe el estado de la comunicación entre el escáner y el ordenador.

Inicie el símbolo del sistema en su ordenador, especifique la dirección IP del escáner mediante el comando PING y, a continuación, compruebe el estado de comunicación.

Puede comprobar la dirección IP del escáner del siguiente modo.

- Para fi-8190/fi-8290/fi-8170/fi-8270

Siga uno de estos procedimientos para comprobar la dirección IP del escáner.

- Puede comprobar la dirección IP del escáner en [1:Información del escáner] en la pantalla [Menú de ajustes] del panel del operador.

Para obtener detalles, consulte [Cómo usar el Menú de ajustes \(página 147\)](#).

- Puede comprobar la dirección IP del escáner mediante la Herramienta de configuración de dirección IP.

Consulte la Ayuda de Network Setup Tool for fi Series para más detalles.

Para obtener información acerca de cómo iniciar la Herramienta de configuración de dirección IP, consulte [Iniciar la Herramienta de configuración de dirección IP \[fi-8190/fi-8290/fi-8170/fi-8270/fi-8150/fi-8250\] \(página 71\)](#).

- Para fi-8150/fi-8250

Puede comprobar la dirección IP del escáner mediante la Herramienta de configuración de dirección IP.

Consulte la Ayuda de Network Setup Tool for fi Series para más detalles.

Para obtener información acerca de cómo iniciar la Herramienta de configuración de dirección IP, consulte [Iniciar la Herramienta de configuración de dirección IP \[fi-8190/fi-8290/fi-8170/fi-8270/fi-8150/fi-8250\] \(página 71\)](#).

- **¿Está conectado el escáner a otro ordenador?**

Solución

El escáner solo puede conectarse a un ordenador al mismo tiempo. Espere hasta que otro ordenador se desconecte del escáner y, a continuación, conecte de nuevo el ordenador que se va a utilizar.

- **¿La dirección IP del escáner es correcta?**

Solución

Compruebe la dirección IP del escáner.

Puede comprobar la dirección IP del escáner del siguiente modo.

- Para fi-8190/fi-8290/fi-8170/fi-8270

Siga uno de estos procedimientos para comprobar la dirección IP del escáner.

- Puede comprobar la dirección IP del escáner en [1:Información del escáner] en la pantalla [Menú de ajustes] del panel del operador.

Para obtener detalles, consulte [Cómo usar el Menú de ajustes \(página 147\)](#).

- Puede comprobar la dirección IP del escáner mediante la Herramienta de configuración de dirección IP.

Consulte la Ayuda de Network Setup Tool for fi Series para más detalles.

Para obtener información acerca de cómo iniciar la Herramienta de configuración de dirección IP, consulte [Iniciar la Herramienta de configuración de dirección IP \[fi-8190/fi-8290/fi-8170/fi-8270/fi-8150/fi-8250\]](#) (página 71).

- Para fi-8150/fi-8250

Puede comprobar la dirección IP del escáner mediante la Herramienta de configuración de dirección IP.

Consulte la Ayuda de Network Setup Tool for fi Series para más detalles.

Para obtener información acerca de cómo iniciar la Herramienta de configuración de dirección IP, consulte [Iniciar la Herramienta de configuración de dirección IP \[fi-8190/fi-8290/fi-8170/fi-8270/fi-8150/fi-8250\]](#) (página 71).

Al especificar de forma manual la dirección IP, especifique la dirección IP correcta.

Al ajustar la dirección IP automáticamente, compruebe si el servidor DHCP funciona con normalidad.

Incluso si el servidor DHCP funciona con normalidad, puede que una dirección IP no se asigne correctamente dependiendo de los ajustes del servidor DHCP. Compruebe el estado de funcionamiento y los ajustes del servidor DHCP.

- **¿Se utiliza la dirección IP del escáner en otros dispositivos de comunicación?**

Solución

La comunicación podría fallar si hay varios dispositivos de comunicación utilizando la misma dirección IP en la misma red. Evite los duplicados en direcciones IP.

- **¿Se ha configurado correctamente el nombre del escáner para la aplicación de digitalización de imágenes?**

Solución

Compruebe si se ha configurado correctamente el nombre del escáner para la conexión LAN con cable para la aplicación de digitalización de imágenes.

Según el controlador del escáner, el nombre del escáner que selecciona difiere de la siguiente manera.

- Para PaperStream IP (TWAIN)/PaperStream IP (TWAIN x64)
PaperStream IP xxx Net
- Para PaperStream IP (ISIS) fi-8000 Series
PaperStream_IP xxx Net

El nombre del modelo del escáner se muestra en [xxx]. Para obtener más información, consulte la ayuda del controlador del escáner.

- **¿Se ha deshabilitado [Función de red] en el Software Operation Panel?**

Solución

Habilite [Función de red] en el Software Operation Panel.

No se puede conectar el escáner y un ordenador a través del cable USB

Verifique los siguientes puntos

- ¿Está el cable USB conectado correctamente? (página 307)
- ¿Está el conector en el cable USB roto o dañado? (página 307)
- ¿Se ha configurado correctamente el nombre del escáner para la aplicación de digitalización de imágenes? (página 307)
- ¿Ha seleccionado [Automática] para el ajuste USB del escáner? (página 308)

Si el problema continúa, verifique primero cada ítem en [Antes de ponerse en contacto con el proveedor de servicios del escáner \(página 350\)](#) y, a continuación, póngase en contacto con el distribuidor/proveedor al que compró este producto. Consulte la información de contacto en la lista de contactos (si se suministró con este producto) o consulte la sección Contactos para obtener más información en las Precauciones de seguridad de este producto y realice una consulta.

- **¿Está el cable USB conectado correctamente?**

Solución

use el cable USB suministrado.

Verifique si el escáner y el ordenador están conectados mediante el cable USB.

Para obtener detalles, consulte [Instalación del escáner \(página 41\)](#).

- **¿Está el conector en el cable USB roto o dañado?**

Solución

Utilice un cable USB nuevo y conéctelo adecuadamente.

- **¿Se ha configurado correctamente el nombre del escáner para la aplicación de digitalización de imágenes?**

Solución

Compruebe si se ha configurado correctamente el nombre del escáner para la conexión USB con cable para la aplicación de digitalización de imágenes.

Según el controlador del escáner, el nombre del escáner que selecciona difiere de la siguiente manera.

- Para PaperStream IP (TWAIN)/PaperStream IP (TWAIN x64)
PaperStream IP xxx
- Para PaperStream IP (ISIS) fi-8000 Series
PaperStream_IP xxx

El nombre del modelo del escáner se muestra en [xxx]. Para obtener más información, consulte la ayuda del controlador del escáner.

- ¿Ha seleccionado [Automática] para el ajuste USB del escáner?

Solución

Si selecciona [Automática] para el ajuste USB del escáner, es posible que no pueda establecerse la conexión entre el escáner y un ordenador.

Configure los ajustes de USB para que el escáner funcione con USB 2.0.

- Para fi-8190/fi-8290/fi-8170/fi-8270
Seleccione [2: USB 2.0] en [25: USB] en la pantalla [Menú de ajustes] del panel del operador.
Para obtener detalles, consulte [Cómo usar el Menú de ajustes \(página 147\)](#).
- Para fi-8150/fi-8250/fi-8150U/fi-8250U
Seleccione [USB 2.0] en [USB] en Software Operation Panel.
Para obtener detalles, consulte [Especificar el funcionamiento de USB \[USB\] \[fi-8150/fi-8250/fi-8150U/fi-8250U\] \(página 415\)](#).

No se puede conectar el escáner (Utilizado con PaperStream NX Manager) a un servidor al especificar una dirección IP [fi-8190/fi-8290/fi-8170/fi-8270/fi-8150/fi-8250]

Verifique los siguientes puntos

- ¿La dirección IP del servidor es correcta? (página 309)
- ¿El escáner y el servidor están conectados a la red? (página 310)
- ¿La dirección IP del escáner es correcta? (página 310)
- ¿Se utiliza la dirección IP del escáner en otros dispositivos de comunicación? (página 311)
- ¿Ha conectado previamente otro dispositivo de comunicación con la misma dirección IP que el escáner al servidor? (página 311)
- ¿Hay otro dispositivo de firewall entre el escáner y el servidor? (página 311)
- ¿Está la configuración de [Vinculación con servidor] en la configuración de la red de fi Series especificada correctamente? (página 311)
- ¿Los ajustes del servidor están especificados correctamente? (página 312)
- ¿Es la configuración de "Encriptación de red" en el escáner y el servidor la misma? (página 312)

Si el problema continúa, verifique primero cada ítem en [Antes de ponerse en contacto con el proveedor de servicios del escáner \(página 350\)](#) y, a continuación, póngase en contacto con el distribuidor/proveedor al que compró este producto. Consulte la información de contacto en la lista de contactos (si se suministró con este producto) o consulte la sección Contactos para obtener más información en las Precauciones de seguridad de este producto y realice una consulta.

- **¿La dirección IP del servidor es correcta?**

Solución

Asegúrese de que la dirección IP del servidor sea la correcta.

Puede comprobar la dirección IP del servidor del siguiente modo.

- Para fi-8190/fi-8290/fi-8170/fi-8270
 - Siga uno de estos procedimientos para comprobar la dirección IP del servidor.
 - Puede comprobar la dirección IP del servidor en [1:Información del escáner] en la pantalla [Menú de ajustes] del panel del operador.
 - Para obtener detalles, consulte [Cómo usar el Menú de ajustes \(página 147\)](#).
 - Puede comprobar la dirección IP del servidor en Configuración de la red de fi Series.
 - Para obtener detalles, consulte [Configuración de red \(Configuración de la red de fi Series\) \[fi-8190/fi-8290/fi-8170/fi-8270/fi-8150/fi-8250\] \(página 422\)](#).
- Para fi-8150/fi-8250
 - Puede comprobar la dirección IP del servidor en Configuración de la red de fi Series.

Para obtener detalles, consulte [Configuración de red \(Configuración de la red de fi Series\) \[fi-8190/fi-8290/fi-8170/fi-8270/fi-8150/fi-8250\]](#) (página 422).

- **¿El escáner y el servidor están conectados a la red?**

Solución

Consulte [No se puede conectar el escáner y un ordenador con la red \[fi-8190/fi-8290/fi-8170/fi-8270/fi-8150/fi-8250\]](#) (página 302) y tome las medidas oportunas.

- **¿La dirección IP del escáner es correcta?**

Solución

Compruebe la dirección IP del escáner.

Puede comprobar la dirección IP del escáner del siguiente modo.

- Para fi-8190/fi-8290/fi-8170/fi-8270

Siga uno de estos procedimientos para comprobar la dirección IP del escáner.

- Puede comprobar la dirección IP del escáner en [1:Información del escáner] en la pantalla [Menú de ajustes] del panel del operador.

Para obtener detalles, consulte [Cómo usar el Menú de ajustes \(página 147\)](#).

- Puede comprobar la dirección IP del escáner mediante la Herramienta de configuración de dirección IP.

Consulte la Ayuda de Network Setup Tool for fi Series para más detalles.

Para obtener información acerca de cómo iniciar la Herramienta de configuración de dirección IP, consulte [Iniciar la Herramienta de configuración de dirección IP \[fi-8190/fi-8290/fi-8170/fi-8270/fi-8150/fi-8250\]](#) (página 71).

- Puede comprobar la dirección IP del escáner en Configuración de la red de fi Series.

Para obtener detalles, consulte [Configuración de red \(Configuración de la red de fi Series\) \[fi-8190/fi-8290/fi-8170/fi-8270/fi-8150/fi-8250\]](#) (página 422).

- Para fi-8150/fi-8250

Siga uno de estos procedimientos para comprobar la dirección IP del escáner.

- Puede comprobar la dirección IP del escáner mediante la Herramienta de configuración de dirección IP.

Consulte la Ayuda de Network Setup Tool for fi Series para más detalles.

Para obtener información acerca de cómo iniciar la Herramienta de configuración de dirección IP, consulte [Iniciar la Herramienta de configuración de dirección IP \[fi-8190/fi-8290/fi-8170/fi-8270/fi-8150/fi-8250\]](#) (página 71).

- Puede comprobar la dirección IP del escáner en Configuración de la red de fi Series.

Para obtener detalles, consulte [Configuración de red \(Configuración de la red de fi Series\) \[fi-8190/fi-8290/fi-8170/fi-8270/fi-8150/fi-8250\]](#) (página 422).

Al especificar de forma manual la dirección IP, especifique la dirección IP correcta.

Al ajustar la dirección IP automáticamente, compruebe si el servidor DHCP funciona con normalidad.

Incluso si el servidor DHCP funciona con normalidad, puede que una dirección IP no se asigne correctamente dependiendo de los ajustes del servidor DHCP. Compruebe el estado de funcionamiento y los ajustes del servidor DHCP.

- **¿Se utiliza la dirección IP del escáner en otros dispositivos de comunicación?**

Solución

La comunicación podría fallar si hay varios dispositivos de comunicación utilizando la misma dirección IP en la misma red. Evite los duplicados en direcciones IP.

- **¿Ha conectado previamente otro dispositivo de comunicación con la misma dirección IP que el escáner al servidor?**

Solución

La comunicación falla si conecta el escáner al servidor y cambia la configuración de las preferencias sin apagar el servidor una vez este se haya comunicado con otro host o dispositivo de comunicación con la misma dirección IP que el escáner. Reinicie el servidor.

- **¿Hay otro dispositivo de firewall entre el escáner y el servidor?**

Solución

Compruebe si el acceso desde el escáner está prohibido por el dispositivo de firewall.

- **¿Está la configuración de [Vinculación con servidor] en la configuración de la red de fi Series especificada correctamente?**

Solución

Compruebe los siguientes ajustes de configuración de vinculación del servidor.

- Si está habilitada la configuración del servidor.
 - Si [Nombre de host/dirección IP] y [Número de puerto] son correctos.
 - Si el ajuste [Usar autenticación de usuario] para un servidor proxy es correcto.
- Puede comprobar la configuración de vinculación del servidor del modo siguiente.
- Para fi-8190/fi-8290/fi-8170/fi-8270
 - Siga uno de estos procedimientos para comprobar la configuración de vinculación del servidor.
 - Puede comprobar la configuración de vinculación del servidor en [1:Información del escáner] en la pantalla [Menú de ajustes] del panel del operador.
Para obtener detalles, consulte [Cómo usar el Menú de ajustes \(página 147\)](#).
 - Puede comprobar la configuración de vinculación del servidor en Configuración de la red de fi Series.
Para obtener detalles, consulte [Configuración de red \(Configuración de la red de fi Series\) \[fi-8190/fi-8290/fi-8170/fi-8270/fi-8150/fi-8250\] \(página 422\)](#).
 - Para fi-8150/fi-8250

Puede comprobar la configuración de vinculación del servidor en Configuración de la red de fi Series.

Para obtener detalles, consulte [Configuración de red \(Configuración de la red de fi Series\) \[fi-8190/fi-8290/fi-8170/fi-8270/fi-8150/fi-8250\]](#) (página 422).

- **¿Los ajustes del servidor están especificados correctamente?**

Solución

Consulte el manual del servidor y compruebe la configuración.

- **¿Es la configuración de "Encriptación de red" en el escáner y el servidor la misma?**

Solución

Compruebe que la configuración de "Encriptación de red" sea la misma que la configuración de PaperStream NX Manager/Scanner Central Admin Server.

Puede comprobar la configuración de "Encriptación de red" del modo siguiente.

- Para fi-8190/fi-8290/fi-8170/fi-8270

Siga uno de estos procedimientos para comprobar la configuración de "Encriptación de red" del escáner.

- Puede comprobar la configuración "Encriptación de red" del escáner en [1:Información del escáner] en la pantalla [Menú de ajustes] del panel del operador.

Para obtener detalles, consulte [Cómo usar el Menú de ajustes \(página 147\)](#).

- Puede comprobar la configuración de "Encriptación de red" del escáner mediante la Herramienta de configuración de dirección IP.

Consulte la Ayuda de Network Setup Tool for fi Series para más detalles.

Para obtener información acerca de cómo iniciar la Herramienta de configuración de dirección IP, consulte [Iniciar la Herramienta de configuración de dirección IP \[fi-8190/fi-8290/fi-8170/fi-8270/fi-8150/fi-8250\]](#) (página 71).

- Puede comprobar la configuración de "Encriptación de red" del escáner en Configuración de la red de fi Series.

Para obtener detalles, consulte [Configuración de red \(Configuración de la red de fi Series\) \[fi-8190/fi-8290/fi-8170/fi-8270/fi-8150/fi-8250\]](#) (página 422).

- Para fi-8150/fi-8250

Siga uno de estos procedimientos para comprobar la configuración de "Encriptación de red" del escáner.

- Puede comprobar la configuración de "Encriptación de red" del escáner mediante la Herramienta de configuración de dirección IP.

Consulte la Ayuda de Network Setup Tool for fi Series para más detalles.

Para obtener información acerca de cómo iniciar la Herramienta de configuración de dirección IP, consulte [Iniciar la Herramienta de configuración de dirección IP \[fi-8190/fi-8290/fi-8170/fi-8270/fi-8150/fi-8250\]](#) (página 71).

- Puede comprobar la configuración de "Encriptación de red" del escáner en Configuración de la red de fi Series.

Para obtener detalles, consulte [Configuración de red \(Configuración de la red de fi Series\) \[fi-8190/fi-8290/fi-8170/fi-8270/fi-8150/fi-8250\]](#) (página 422).

Para obtener detalles sobre la configuración de PaperStream NX Manager/Scanner Central Admin Server, consulte la Guía del usuario de PaperStream NX Manager/Guía del usuario de Scanner Central Admin."

No se puede conectar el escáner (Utilizado con PaperStream NX Manager) a un servidor al especificar un nombre de host [fi-8190/fi-8290/fi-8170/fi-8270/fi-8150/fi-8250]

Verifique los siguientes puntos

- ¿El nombre de host del servidor es correcto? (página 314)
- ¿Está la información del servidor DNS configurada correctamente? (página 315)
- ¿Funciona correctamente el servidor DNS? (página 315)
- ¿El escáner y el servidor están conectados a la red? (página 316)
- ¿La dirección IP del escáner es correcta? (página 316)
- ¿Se utiliza la dirección IP del escáner en otros dispositivos de comunicación? (página 317)
- ¿Ha conectado previamente otro dispositivo de comunicación con la misma dirección IP que el escáner al servidor? (página 317)
- ¿Hay otro dispositivo de firewall entre el escáner y el servidor? (página 317)
- ¿Está la configuración de [Vinculación con servidor] en la configuración de la red de fi Series especificada correctamente? (página 317)
- ¿Los ajustes del servidor están especificados correctamente? (página 318)
- ¿Es la configuración de "Encriptación de red" en el escáner y el servidor la misma? (página 318)

Si el problema continúa, verifique primero cada ítem en [Antes de ponerse en contacto con el proveedor de servicios del escáner \(página 350\)](#) y, a continuación, póngase en contacto con el distribuidor/proveedor al que compró este producto. Consulte la información de contacto en la lista de contactos (si se suministró con este producto) o consulte la sección Contactos para obtener más información en las Precauciones de seguridad de este producto y realice una consulta.

- ¿El nombre de host del servidor es correcto?

Solución

Asegúrese de que el nombre de host del servidor sea el correcto.

Puede comprobar el nombre de host del servidor del siguiente modo.

- Para fi-8190/fi-8290/fi-8170/fi-8270
 - Siga uno de estos procedimientos para comprobar el nombre de host del servidor.
 - Puede comprobar el nombre de host del servidor en [1:Información del escáner] en la pantalla [Menú de ajustes] del panel del operador.
 - Para obtener detalles, consulte [Cómo usar el Menú de ajustes \(página 147\)](#).
 - Puede comprobar el nombre de host del servidor en Configuración de la red de fi Series.
 - Para obtener detalles, consulte [Configuración de red \(Configuración de la red de fi Series\) \[fi-8190/fi-8290/fi-8170/fi-8270/fi-8150/fi-8250\] \(página 422\)](#).
- Para fi-8150/fi-8250

Puede comprobar el nombre de host del servidor en Configuración de la red de fi Series. Para obtener detalles, consulte [Configuración de red \(Configuración de la red de fi Series\) \[fi-8190/fi-8290/fi-8170/fi-8270/fi-8150/fi-8250\]](#) (página 422).

- **¿Está la información del servidor DNS configurada correctamente?**

Solución

Compruebe los siguientes ajustes de configuración del servidor DNS del escáner.

- Si está habilitada la configuración del servidor DNS.
- Si la configuración del DNS primario y DNS secundario es correcta.

Puede comprobar la configuración del servidor DNS del modo siguiente.

- Para fi-8190/fi-8290/fi-8170/fi-8270

Siga uno de estos procedimientos para comprobar la configuración del servidor DNS del escáner.

- Puede comprobar la configuración del servidor DNS del escáner en [1:Información del escáner] en la pantalla [Menú de ajustes] del panel del operador.

Para obtener detalles, consulte [Cómo usar el Menú de ajustes \(página 147\)](#).

- Puede comprobar la configuración del servidor DNS del escáner en Configuración de la red de fi Series.

Para obtener detalles, consulte [Configuración de red \(Configuración de la red de fi Series\) \[fi-8190/fi-8290/fi-8170/fi-8270/fi-8150/fi-8250\]](#) (página 422).

- Para fi-8150/fi-8250

Puede comprobar la configuración del servidor DNS del escáner en Configuración de la red de fi Series.

Para obtener detalles, consulte [Configuración de red \(Configuración de la red de fi Series\) \[fi-8190/fi-8290/fi-8170/fi-8270/fi-8150/fi-8250\]](#) (página 422).

- **¿Funciona correctamente el servidor DNS?**

Solución

Compruebe si el servidor DNS funciona correctamente.

Inicie el símbolo del sistema en su ordenador, especifique la dirección IP del servidor DNS mediante el comando de PING y, a continuación, compruebe si funciona el servidor DNS.

Puede comprobar la dirección IP del servidor DNS del siguiente modo.

- Para fi-8190/fi-8290/fi-8170/fi-8270

Siga uno de estos procedimientos para comprobar la dirección IP del servidor DNS.

- Puede comprobar la dirección IP del servidor DNS en [1:Información del escáner] en la pantalla [Menú de ajustes] del panel del operador.

Para obtener detalles, consulte [Cómo usar el Menú de ajustes \(página 147\)](#).

- Puede comprobar la dirección IP del servidor DNS en Configuración de la red de fi Series.

Para obtener detalles, consulte [Configuración de red \(Configuración de la red de fi Series\) \[fi-8190/fi-8290/fi-8170/fi-8270/fi-8150/fi-8250\]](#) (página 422).

- Para fi-8150/fi-8250
Puede comprobar la dirección IP del servidor DNS en Configuración de la red de fi Series.
Para obtener detalles, consulte [Configuración de red \(Configuración de la red de fi Series\) \[fi-8190/fi-8290/fi-8170/fi-8270/fi-8150/fi-8250\]](#) (página 422).

- **¿El escáner y el servidor están conectados a la red?**

Solución

Consulte [No se puede conectar el escáner y un ordenador con la red \[fi-8190/fi-8290/fi-8170/fi-8270/fi-8150/fi-8250\]](#) (página 302) y tome las medidas oportunas.

- **¿La dirección IP del escáner es correcta?**

Solución

Compruebe la dirección IP del escáner.

Puede comprobar la dirección IP del escáner del siguiente modo.

- Para fi-8190/fi-8290/fi-8170/fi-8270

Siga uno de estos procedimientos para comprobar la dirección IP del escáner.

- Puede comprobar la dirección IP del escáner en [1:Información del escáner] en la pantalla [Menú de ajustes] del panel del operador.

Para obtener detalles, consulte [Cómo usar el Menú de ajustes \(página 147\)](#).

- Puede comprobar la dirección IP del escáner mediante la Herramienta de configuración de dirección IP.

Consulte la Ayuda de Network Setup Tool for fi Series para más detalles.

Para obtener información acerca de cómo iniciar la Herramienta de configuración de dirección IP, consulte [Iniciar la Herramienta de configuración de dirección IP \[fi-8190/fi-8290/fi-8170/fi-8270/fi-8150/fi-8250\]](#) (página 71).

- Puede comprobar la dirección IP del escáner en Configuración de la red de fi Series.

Para obtener detalles, consulte [Configuración de red \(Configuración de la red de fi Series\) \[fi-8190/fi-8290/fi-8170/fi-8270/fi-8150/fi-8250\]](#) (página 422).

- Para fi-8150/fi-8250

Siga uno de estos procedimientos para comprobar la dirección IP del escáner.

- Puede comprobar la dirección IP del escáner mediante la Herramienta de configuración de dirección IP.

Consulte la Ayuda de Network Setup Tool for fi Series para más detalles.

Para obtener información acerca de cómo iniciar la Herramienta de configuración de dirección IP, consulte [Iniciar la Herramienta de configuración de dirección IP \[fi-8190/fi-8290/fi-8170/fi-8270/fi-8150/fi-8250\]](#) (página 71).

- Puede comprobar la dirección IP del escáner en Configuración de la red de fi Series.

Para obtener detalles, consulte [Configuración de red \(Configuración de la red de fi Series\) \[fi-8190/fi-8290/fi-8170/fi-8270/fi-8150/fi-8250\]](#) (página 422).

Al especificar de forma manual la dirección IP, especifique la dirección IP correcta.

Al ajustar la dirección IP automáticamente, compruebe si el servidor DHCP funciona con normalidad.

Incluso si el servidor DHCP funciona con normalidad, puede que una dirección IP no se asigne correctamente dependiendo de los ajustes del servidor DHCP. Compruebe el estado de funcionamiento y los ajustes del servidor DHCP.

- **¿Se utiliza la dirección IP del escáner en otros dispositivos de comunicación?**

Solución

La comunicación podría fallar si hay varios dispositivos de comunicación utilizando la misma dirección IP en la misma red. Evite los duplicados en direcciones IP.

- **¿Ha conectado previamente otro dispositivo de comunicación con la misma dirección IP que el escáner al servidor?**

Solución

La comunicación falla si conecta el escáner al servidor y cambia la configuración de las preferencias sin apagar el servidor una vez este se haya comunicado con otro host o dispositivo de comunicación con la misma dirección IP que el escáner. Reinicie el servidor.

- **¿Hay otro dispositivo de firewall entre el escáner y el servidor?**

Solución

Compruebe si el acceso desde el escáner está prohibido por el dispositivo de firewall.

- **¿Está la configuración de [Vinculación con servidor] en la configuración de la red de fi Series especificada correctamente?**

Solución

Compruebe los siguientes ajustes de configuración de vinculación del servidor.

- Si está habilitada la configuración del servidor.
 - Si [Nombre de host/dirección IP] y [Número de puerto] son correctos.
 - Si el ajuste [Usar autenticación de usuario] para un servidor proxy es correcto.
- Puede comprobar la configuración de vinculación del servidor del modo siguiente.

- Para fi-8190/fi-8290/fi-8170/fi-8270

Siga uno de estos procedimientos para comprobar la configuración de vinculación del servidor.

- Puede comprobar la configuración de vinculación del servidor en [1:Información del escáner] en la pantalla [Menú de ajustes] del panel del operador.

Para obtener detalles, consulte [Cómo usar el Menú de ajustes \(página 147\)](#).

- Puede comprobar la configuración de vinculación del servidor en Configuración de la red de fi Series.

Para obtener detalles, consulte [Configuración de red \(Configuración de la red de fi Series\) \[fi-8190/fi-8290/fi-8170/fi-8270/fi-8150/fi-8250\] \(página 422\)](#).

- Para fi-8150/fi-8250
Puede comprobar la configuración de vinculación del servidor en Configuración de la red de fi Series.
Para obtener detalles, consulte [Configuración de red \(Configuración de la red de fi Series\) \[fi-8190/fi-8290/fi-8170/fi-8270/fi-8150/fi-8250\]](#) (página 422).

- **¿Los ajustes del servidor están especificados correctamente?**

Solución

Consulte el manual del servidor y compruebe la configuración.

- **¿Es la configuración de "Encriptación de red" en el escáner y el servidor la misma?**

Solución

Compruebe que la configuración de "Encriptación de red" sea la misma que la configuración de PaperStream NX Manager/Scanner Central Admin Server.

Puede comprobar la configuración de "Encriptación de red" del modo siguiente.

- Para fi-8190/fi-8290/fi-8170/fi-8270
Siga uno de estos procedimientos para comprobar la configuración de "Encriptación de red" del escáner.
 - Puede comprobar la configuración "Encriptación de red" del escáner en [1:Información del escáner] en la pantalla [Menú de ajustes] del panel del operador.
Para obtener detalles, consulte [Cómo usar el Menú de ajustes \(página 147\)](#).
 - Puede comprobar la configuración de "Encriptación de red" del escáner mediante la Herramienta de configuración de dirección IP.
Consulte la Ayuda de Network Setup Tool for fi Series para más detalles.
Para obtener información acerca de cómo iniciar la Herramienta de configuración de dirección IP, consulte [Iniciar la Herramienta de configuración de dirección IP \[fi-8190/fi-8290/fi-8170/fi-8270/fi-8150/fi-8250\]](#) (página 71).
 - Puede comprobar la configuración de "Encriptación de red" del escáner en Configuración de la red de fi Series.
Para obtener detalles, consulte [Configuración de red \(Configuración de la red de fi Series\) \[fi-8190/fi-8290/fi-8170/fi-8270/fi-8150/fi-8250\]](#) (página 422).
- Para fi-8150/fi-8250
Siga uno de estos procedimientos para comprobar la configuración de "Encriptación de red" del escáner.
 - Puede comprobar la configuración de "Encriptación de red" del escáner mediante la Herramienta de configuración de dirección IP.
Consulte la Ayuda de Network Setup Tool for fi Series para más detalles.
Para obtener información acerca de cómo iniciar la Herramienta de configuración de dirección IP, consulte [Iniciar la Herramienta de configuración de dirección IP \[fi-8190/fi-8290/fi-8170/fi-8270/fi-8150/fi-8250\]](#) (página 71).

- Puede comprobar la configuración de "Encriptación de red" del escáner en Configuración de la red de fi Series.

Para obtener detalles, consulte [Configuración de red \(Configuración de la red de fi Series\) \[fi-8190/fi-8290/fi-8170/fi-8270/fi-8150/fi-8250\]](#) (página 422).

Para obtener detalles sobre la configuración de PaperStream NX Manager/Scanner Central Admin Server, consulte la Guía del usuario de PaperStream NX Manager/Guía del usuario de Scanner Central Admin."

La digitalización no se inicia

Verifique los siguientes puntos

- ¿Ha desbloqueado el seguro de transporte? [fi-8290/fi-8270/fi-8250/fi-8250U] (página 320)
- ¿Ha configurado los ajustes del botón que va a utilizar para iniciar una digitalización? (página 320)
- ¿Está el documento correctamente cargado en la bandeja de entrada al ADF (alimentador)? (página 320)
- ¿Está el ADF cerrado correctamente? (página 320)
- ¿Están conectados adecuadamente el escáner y el ordenador? (página 321)

Si el problema continúa, verifique primero cada ítem en [Antes de ponerse en contacto con el proveedor de servicios del escáner \(página 350\)](#) y, a continuación, póngase en contacto con el distribuidor/proveedor al que compró este producto. Consulte la información de contacto en la lista de contactos (si se suministró con este producto) o consulte la sección Contactos para obtener más información en las Precauciones de seguridad de este producto y realice una consulta.

- **¿Ha desbloqueado el seguro de transporte? [fi-8290/fi-8270/fi-8250/fi-8250U]**

Solución

Apague el escáner y desbloquee el seguro de transporte.

Para obtener información acerca de cómo apagar el escáner, consulte [Encender/apagar el escáner \(página 72\)](#).

Para obtener detalles acerca de cómo desbloquear el seguro de transporte, consulte [Error en el seguro de transporte \[fi-8290/fi-8270/fi-8250/fi-8250U\] \(página 288\)](#).

- **¿Ha configurado los ajustes del botón que va a utilizar para iniciar una digitalización?**

Solución

Configure los ajustes del botón que va a utilizar para iniciar una digitalización.

Para obtener detalles, consulte [Pulsación de un botón del escáner para iniciar la aplicación de digitalización de imágenes y realizar una digitalización \(página 98\)](#).

- **¿Está el documento correctamente cargado en la bandeja de entrada al ADF (alimentador)?**

Solución

Vuelva a colocar el documento en la bandeja de entrada al ADF (alimentador).

- **¿Está el ADF cerrado correctamente?**

Solución

Cierre firmemente el ADF.

Si el documento se atasca en el ADF, retire el documento y cierre el ADF.

- **¿Están conectados adecuadamente el escáner y el ordenador?**

Solución

- Para LAN con cable

Compruebe si el escáner está conectado a una red.

- En la Herramienta de selección de escáner, asegúrese de que el escáner que desea utilizar está seleccionado.

Para obtener información sobre la herramienta de selección de escáner, consulte la Ayuda de Network Setup Tool for fi Series.

- Si el escáner que desea utilizar no se muestra en la ventana Herramienta de selección de escáner, compruebe la configuración de red del escáner.

Puede comprobar la configuración de red del escáner del siguiente modo.

- Para fi-8190/fi-8290/fi-8170/fi-8270

Siga uno de estos procedimientos para comprobar la configuración de red del escáner.

- Puede comprobar la configuración de red del escáner en [1:Información del escáner] en la pantalla [Menú de ajustes] del panel del operador.

Para obtener detalles, consulte [Cómo usar el Menú de ajustes \(página 147\)](#).

- Puede comprobar la configuración de red del escáner mediante la Herramienta de configuración de dirección IP.

Consulte la Ayuda de Network Setup Tool for fi Series para más detalles.

Para obtener información acerca de cómo iniciar la Herramienta de configuración de dirección IP, consulte [Iniciar la Herramienta de configuración de dirección IP \[fi-8190/fi-8290/fi-8170/fi-8270/fi-8150/fi-8250\] \(página 71\)](#).

- Puede comprobar la configuración de red del escáner en Configuración de la red de fi Series.

Para obtener detalles, consulte [Configuración de red \(Configuración de la red de fi Series\) \[fi-8190/fi-8290/fi-8170/fi-8270/fi-8150/fi-8250\] \(página 422\)](#).

- Para fi-8150/fi-8250

Siga uno de estos procedimientos para comprobar la configuración de red del escáner.

- Puede comprobar la configuración de red del escáner mediante la Herramienta de configuración de dirección IP.

Consulte la Ayuda de Network Setup Tool for fi Series para más detalles.

Para obtener información acerca de cómo iniciar la Herramienta de configuración de dirección IP, consulte [Iniciar la Herramienta de configuración de dirección IP \[fi-8190/fi-8290/fi-8170/fi-8270/fi-8150/fi-8250\] \(página 71\)](#).

- Puede comprobar la configuración de red del escáner en Configuración de la red de fi Series.

Para obtener detalles, consulte [Configuración de red \(Configuración de la red de fi Series\) \[fi-8190/fi-8290/fi-8170/fi-8270/fi-8150/fi-8250\] \(página 422\)](#).

- Si selecciona el escáner que desea utilizar en la herramienta de selección de escáner, pero no es posible conectar el ordenador, consulte [No se puede conectar el escáner y un ordenador con la red \[fi-8190/fi-8290/fi-8170/fi-8270/fi-8150/fi-8250\]](#) (página 302).
- Para USB
Verifique si el escáner y el ordenador están conectados mediante el cable USB.
Si sigue sin poder conectar el escáner al ordenador, consulte [No se puede conectar el escáner y un ordenador a través del cable USB](#) (página 307).

La digitalización tarda mucho tiempo

Verifique los siguientes puntos

- Si se utiliza una conexión USB, ¿el cable USB está conectado al puerto USB 1.1 del ordenador? (página 323)
- ¿Comenzó la digitalización mientras el ordenador estaba inestable (por ejemplo, inmediatamente después de iniciar el ordenador o la sesión)? (página 323)
- ¿Están limpios los rodillos? (página 323)
- ¿Cumple el ordenador las especificaciones para el entorno de sistema utilizado para medir la velocidad de digitalización? (página 323)

Si el problema continúa, verifique primero cada ítem en [Antes de ponerse en contacto con el proveedor de servicios del escáner \(página 350\)](#) y, a continuación, póngase en contacto con el distribuidor/proveedor al que compró este producto. Consulte la información de contacto en la lista de contactos (si se suministró con este producto) o consulte la sección Contactos para obtener más información en las Precauciones de seguridad de este producto y realice una consulta.

- Si se utiliza una conexión USB, ¿el cable USB está conectado al puerto USB 1.1 del ordenador?

Solución

Si se utiliza una conexión USB, conecte el cable USB al puerto USB 3.2 Gen 1x1 (USB 3.0)/USB 2.0.

- ¿Comenzó la digitalización mientras el ordenador estaba inestable (por ejemplo, inmediatamente después de iniciar el ordenador o la sesión)?

Solución

Cuando inicie el ordenador o la sesión, espere un momento antes de comenzar una digitalización.

- ¿Están limpios los rodillos?

Solución

Limpie los rodillos.

Para obtener detalles, consulte [Cuidado diario \(página 224\)](#).

- ¿Cumple el ordenador las especificaciones para el entorno de sistema utilizado para medir la velocidad de digitalización?

Solución

Si el ordenador no cumpliera las especificaciones del entorno de sistema utilizado para medir la velocidad de digitalización indicadas en [Especificaciones básicas \(página 443\)](#) (por ejemplo, la CPU y la memoria), utilice un ordenador que cumpla las especificaciones.

La imagen digitalizada de una imagen o una foto es irregular/aparece ruido de imagen

Verifique los siguientes puntos

- ¿Ajustó las configuraciones en el controlador del escáner para digitalizar en el modo blanco y negro? (página 324)
- ¿Ha especificado una resolución de digitalización más baja en el controlador del escáner? (página 324)
- ¿Están limpios el vidrio de digitalización y los rodillos internos del ADF? (página 324)

Si el problema continúa, verifique primero cada ítem en [Antes de ponerse en contacto con el proveedor de servicios del escáner \(página 350\)](#) y, a continuación, póngase en contacto con el distribuidor/proveedor al que compró este producto. Consulte la información de contacto en la lista de contactos (si se suministró con este producto) o consulte la sección Contactos para obtener más información en las Precauciones de seguridad de este producto y realice una consulta.

- **¿Ajustó las configuraciones en el controlador del escáner para digitalizar en el modo blanco y negro?**

Solución

Use el controlador del escáner para configurar las configuraciones de digitalización que no "binariza" (reproducen en blanco y negro), y luego realice una digitalización.

Es posible que la imagen digitalizada difiera significativamente de la original si simplemente "binariza" (reproduce en blanco y negro) una ilustración o una fotografía.

- **¿Ha especificado una resolución de digitalización más baja en el controlador del escáner?**

Solución

Si digitaliza un documento impreso en semitonos, es posible que en la imagen se muestre ruido de patrones (muaré).

Especifique una resolución más alta en el controlador del escáner.

- **¿Están limpios el vidrio de digitalización y los rodillos internos del ADF?**

Solución

Limpie las piezas sucias.

Para obtener detalles, consulte [Cuidado diario \(página 224\)](#).

La calidad del texto o de las líneas digitalizadas no es satisfactoria

Verifique los siguientes puntos

- ¿La almohadilla de sujeción de documentos y la base para documentos están limpias cuando digitaliza documentos con la cama plana? [fi-8290/fi-8270/fi-8250/fi-8250U] (página 325)
- ¿Están limpios el vidrio de digitalización y los rodillos internos del ADF? (página 325)
- ¿La resolución especificada es apropiada? (página 325)
- ¿Ajustó las configuraciones en el controlador del escáner para digitalizar en el modo escala de grises o color? (página 325)
- ¿Hay algún material extraño (por ejemplo residuos, polvo de papel) en el documento? (página 326)

Si el problema continúa, verifique primero cada ítem en [Antes de ponerse en contacto con el proveedor de servicios del escáner \(página 350\)](#) y, a continuación, póngase en contacto con el distribuidor/proveedor al que compró este producto. Consulte la información de contacto en la lista de contactos (si se suministró con este producto) o consulte la sección Contactos para obtener más información en las Precauciones de seguridad de este producto y realice una consulta.

- **¿La almohadilla de sujeción de documentos y la base para documentos están limpias cuando digitaliza documentos con la cama plana? [fi-8290/fi-8270/fi-8250/fi-8250U]**

Solución

Limpie las piezas sucias.

Para obtener detalles, consulte [Cuidado diario \(página 224\)](#).

- **¿Están limpios el vidrio de digitalización y los rodillos internos del ADF?**

Solución

Limpie las piezas sucias.

Para obtener detalles, consulte [Cuidado diario \(página 224\)](#).

- **¿La resolución especificada es apropiada?**

Solución

Especifique una resolución más alta en el controlador del escáner.

- **¿Ajustó las configuraciones en el controlador del escáner para digitalizar en el modo escala de grises o color?**

Solución

Establezca la configuración en el controlador del escáner para digitalizar en el modo blanco y negro.

cuando digitaliza en el modo escala de grises o color, la imagen digitalizada puede no ser nítida y clara.

- **¿Hay algún material extraño (por ejemplo residuos, polvo de papel) en el documento?**

Solución

Quite el material extraño del documento.

Es posible que se haya depositado material extraño en el vidrio de digitalización del interior del ADF o en la base para documentos de la cama plana [fi-8290/fi-8270/fi-8250/fi-8250U], lo que podría causar que la imagen se ensucie.

Las imágenes están distorsionadas o borrosas

Verifique los siguientes puntos

- ¿La almohadilla de sujeción de documentos y la base para documentos están limpias cuando digitaliza documentos con la cama plana? [fi-8290/fi-8270/fi-8250/fi-8250U] (página 327)
- ¿Están limpios el vidrio de digitalización y los rodillos internos del ADF? (página 327)
- ¿Ha presionado el ADF hacia abajo durante la digitalización? ¿O hay algún objeto pesado encima del ADF? (página 327)
- ¿Ha realizado una digitalización en un lugar inestable o con vibraciones? (página 327)
- ¿El escáner se encuentra sobre una superficie plana o llana? ¿Hay almohadillas de goma en la parte inferior del escáner? (página 328)
- ¿El documento tiene algún pliegue o arruga? (página 328)
- ¿Ha digitalizado un folleto? (página 328)

Si el problema continúa, verifique primero cada ítem en [Antes de ponerse en contacto con el proveedor de servicios del escáner \(página 350\)](#) y, a continuación, póngase en contacto con el distribuidor/proveedor al que compró este producto. Consulte la información de contacto en la lista de contactos (si se suministró con este producto) o consulte la sección Contactos para obtener más información en las Precauciones de seguridad de este producto y realice una consulta.

- **¿La almohadilla de sujeción de documentos y la base para documentos están limpias cuando digitaliza documentos con la cama plana? [fi-8290/fi-8270/fi-8250/fi-8250U]**

Solución

Limpie las piezas sucias.

Para obtener detalles, consulte [Cuidado diario \(página 224\)](#).

- **¿Están limpios el vidrio de digitalización y los rodillos internos del ADF?**

Solución

Limpie las piezas sucias.

Para obtener detalles, consulte [Cuidado diario \(página 224\)](#).

- **¿Ha presionado el ADF hacia abajo durante la digitalización? ¿O hay algún objeto pesado encima del ADF?**

Solución

No presione la parte superior del ADF o coloque objetos pesados encima del ADF durante la digitalización.

- **¿Ha realizado una digitalización en un lugar inestable o con vibraciones?**

Solución

Realice una digitalización en un lugar estable y sin vibraciones.

- **¿El escáner se encuentra sobre una superficie plana o llana? ¿Hay almohadillas de goma en la parte inferior del escáner?**

Solución

Coloque el escáner sobre una superficie plana y llana.
O bien, coloque las almohadillas de goma en la parte inferior del escáner.

- **¿El documento tiene algún pliegue o arruga?**

Solución

Alise los pliegues o arrugas del documento.

- **¿Ha digitalizado un folleto?**

Solución

Cuando digitalice un folleto abierto, colóquelo boca abajo con el lado que tiene más páginas como borde delantero en la bandeja de entrada al ADF (alimentador). Si digitaliza un folleto en la dirección incorrecta, es posible que se dañe o que la imagen se muestre alargada en vertical.

Abra el folleto por completo y cárguelo en la bandeja de entrada al ADF (alimentador). De lo contrario, no podrá cargar el folleto.

Si digitaliza un folleto tal cual y la imagen digitalizada se muestra distorsionada, coloque el folleto dentro del portador de folletos y realice una digitalización.

Aparecen rayas verticales en las imágenes

Verifique los siguientes puntos

- ¿La almohadilla de sujeción de documentos y la base para documentos están limpias cuando digitaliza documentos con la cama plana? [fi-8290/fi-8270/fi-8250/fi-8250U] (página 329)
- ¿Están limpios el vidrio de digitalización y los rodillos internos del ADF? (página 329)
- ¿Hay algún material extraño (por ejemplo residuos, polvo de papel) en el documento? (página 329)
- ¿Está habilitada la [Reducción de rayas verticales] en el controlador del escáner para la digitalización? (página 329)

Si el problema continúa, verifique primero cada ítem en [Antes de ponerse en contacto con el proveedor de servicios del escáner \(página 350\)](#) y, a continuación, póngase en contacto con el distribuidor/proveedor al que compró este producto. Consulte la información de contacto en la lista de contactos (si se suministró con este producto) o consulte la sección Contactos para obtener más información en las Precauciones de seguridad de este producto y realice una consulta.

- **¿La almohadilla de sujeción de documentos y la base para documentos están limpias cuando digitaliza documentos con la cama plana? [fi-8290/fi-8270/fi-8250/fi-8250U]**

Solución

Limpie las piezas sucias.

Para obtener detalles, consulte [Cuidado diario \(página 224\)](#).

- **¿Están limpios el vidrio de digitalización y los rodillos internos del ADF?**

Solución

Limpie las piezas sucias.

Para obtener detalles, consulte [Cuidado diario \(página 224\)](#).

- **¿Hay algún material extraño (por ejemplo residuos, polvo de papel) en el documento?**

Solución

Quite el material extraño del documento.

Es posible que se haya depositado material extraño en el vidrio de digitalización del interior del ADF o en la base para documentos de la cama plana [fi-8290/fi-8270/fi-8250/fi-8250U], lo que podría causar que la imagen se ensucie.

- **¿Está habilitada la [Reducción de rayas verticales] en el controlador del escáner para la digitalización?**

Solución

Habilite la [Reducción de rayas verticales] en el controlador del escáner y, a continuación, realice la digitalización.

Se muestra un error (Código de error "U0:10", "U4:40" o "U5:4A") en el LCD tras el encendido [fi-8190/fi-8290/fi-8170/fi-8270]

Verifique los siguientes puntos

- ¿Ha desbloqueado el seguro de transporte? [fi-8290/fi-8270] (página 330)
- ¿Está el ADF cerrado correctamente? (página 330)
- ¿La sección de impresión (cubierta del imprinter) está cerrada correctamente? (cuando el imprinter está instalado) [fi-8190/fi-8170] (página 330)

Si el problema continúa, verifique primero cada ítem en [Antes de ponerse en contacto con el proveedor de servicios del escáner \(página 350\)](#) y, a continuación, póngase en contacto con el distribuidor/proveedor al que compró este producto. Consulte la información de contacto en la lista de contactos (si se suministró con este producto) o consulte la sección Contactos para obtener más información en las Precauciones de seguridad de este producto y realice una consulta.

- **¿Ha desbloqueado el seguro de transporte? [fi-8290/fi-8270]**

Solución

Apague el escáner y desbloquee el seguro de transporte.

Para obtener información acerca de cómo apagar el escáner, consulte [Encender/apagar el escáner \(página 72\)](#).

Para obtener detalles acerca de cómo desbloquear el seguro de transporte, consulte [Error en el seguro de transporte \[fi-8290/fi-8270/fi-8250/fi-8250U\] \(página 288\)](#).

- **¿Está el ADF cerrado correctamente?**

Solución

Cierre firmemente el ADF.

Para obtener detalles, consulte [Cómo cerrar el ADF \(página 78\)](#).

- **¿La sección de impresión (cubierta del imprinter) está cerrada correctamente? (cuando el imprinter está instalado) [fi-8190/fi-8170]**

Solución

Cierre la sección de impresión (cubierta del imprinter) con firmeza.

Para obtener detalles, consulte la fi-819PRBGuía de usuario del imprinter.

Se muestra un error ("E" u otra letra o número) en la pantalla del número de función tras el encendido [fi-8150/fi-8250/fi-8150U/fi-8250U]

Verifique los siguientes puntos

- ¿Ha desbloqueado el seguro de transporte? [fi-8250/fi-8250U] (página 331)
- ¿Está el ADF cerrado correctamente? (página 331)
- ¿La sección de impresión (cubierta del imprinter) está cerrada correctamente? (cuando el imprinter está instalado) [fi-8150/fi-8150U] (página 331)

Si el problema continúa, verifique primero cada ítem en [Antes de ponerse en contacto con el proveedor de servicios del escáner \(página 350\)](#) y, a continuación, póngase en contacto con el distribuidor/proveedor al que compró este producto. Consulte la información de contacto en la lista de contactos (si se suministró con este producto) o consulte la sección Contactos para obtener más información en las Precauciones de seguridad de este producto y realice una consulta.

- **¿Ha desbloqueado el seguro de transporte? [fi-8250/fi-8250U]**

Solución

Apague el escáner y desbloquee el seguro de transporte.

Para obtener información acerca de cómo apagar el escáner, consulte [Encender/apagar el escáner \(página 72\)](#).

Para obtener detalles acerca de cómo desbloquear el seguro de transporte, consulte [Error en el seguro de transporte \[fi-8290/fi-8270/fi-8250/fi-8250U\] \(página 288\)](#).

- **¿Está el ADF cerrado correctamente?**

Solución

Cierre firmemente el ADF.

Para obtener detalles, consulte [Cómo cerrar el ADF \(página 78\)](#).

- **¿La sección de impresión (cubierta del imprinter) está cerrada correctamente? (cuando el imprinter está instalado) [fi-8150/fi-8150U]**

Solución

Cierre la sección de impresión (cubierta del imprinter) con firmeza.

Para obtener detalles, consulte la fi-819PRBGuía de usuario del imprinter.

Se cargan documentos superpuestos con frecuencia en el escáner

Verifique los siguientes puntos

- ¿Los documentos cumplen con los requisitos correspondientes? (página 332)
- ¿Está utilizando el (Portador de) hojas? (página 332)
- Si se activa el ajuste para la detección de documentos superpuestos, ¿los documentos cumplen con las condiciones para detectar documentos superpuestos con precisión? (página 333)
- ¿Ha aireado los documentos antes de colocarlos? (página 333)
- ¿Ha imprimido los documentos en una fotocopidora o una impresora láser recientemente? (página 333)
- ¿El grosor del lote de documentos es inferior a 10 mm? (página 333)
- ¿Están instalados correctamente el rodillo de freno y el rodillo de recogida? (página 333)
- ¿Están limpios el rodillo de freno y el rodillo de recogida? (página 333)
- ¿Están desgastados el rodillo de freno y el rodillo de recogida? (página 334)
- ¿Está utilizando el escáner a una altitud de 2.000 m o superior? (página 334)

Si el problema continúa, verifique primero cada ítem en [Antes de ponerse en contacto con el proveedor de servicios del escáner \(página 350\)](#) y, a continuación, póngase en contacto con el distribuidor/proveedor al que compró este producto. Consulte la información de contacto en la lista de contactos (si se suministró con este producto) o consulte la sección Contactos para obtener más información en las Precauciones de seguridad de este producto y realice una consulta.

- **¿Los documentos cumplen con los requisitos correspondientes?**

Solución

Use documentos que cumplan con los requisitos.

Para obtener detalles, consulte [Documentos para la digitalización \(página 117\)](#).

- **¿Está utilizando el (Portador de) hojas?**

Solución

Configure los ajustes de digitalización en el controlador del escáner para usarlos.

Para obtener más información, consulte lo siguiente:

- [Digitalizar documentos con un tamaño mayor que A4/Carta \(página 196\)](#)
- [Digitalizar fotografías y recortes sin dañarlos \(página 199\)](#)
- [Digitalización de folletos como pasaportes sin dañarlos \(página 201\)](#)

- **Si se activa el ajuste para la detección de documentos superpuestos, ¿los documentos cumplen con las condiciones para detectar documentos superpuestos con precisión?**

Solución

Algunos documentos podrían ser detectados como documentos solapados por accidente.

Para obtener detalles, consulte [Condiciones necesarias para detectar correctamente documentos superpuestos \(alimentación múltiple\) \(página 125\)](#).

Especifique el área para detectar los documentos superpuestos si es necesario.

Para obtener detalles, consulte [Especificación del área para detectar documentos superpuestos \[Especificación del área de verificación del documento para Detección de Alimentación Múltiple\] \(página 402\)](#).

- **¿Ha aireado los documentos antes de colocarlos?**

Solución

Airee los documentos.

Para obtener detalles, consulte [Preparar documentos para cargarlos en la bandeja de entrada al ADF \(alimentador\) \(página 111\)](#).

- **¿Ha imprimido los documentos en una fotocopiadora o una impresora láser recientemente?**

Solución

Airee los documentos varias veces para eliminar la electricidad estática.

Para obtener detalles, consulte [Preparar documentos para cargarlos en la bandeja de entrada al ADF \(alimentador\) \(página 111\)](#).

- **¿El grosor del lote de documentos es inferior a 10 mm?**

Solución

Puede cargarse un lote de documentos de hasta 10 mm de grosor. Reduzca el número de hojas hasta que el grosor del lote de documentos sea menor de 10 mm.

- **¿Están instalados correctamente el rodillo de freno y el rodillo de recogida?**

Solución

Instálelos correctamente.

Para obtener detalles, consulte [Reemplazo del rodillo de freno \(página 244\)](#) y [Reemplazo del rodillo de recogida \(página 249\)](#).

- **¿Están limpios el rodillo de freno y el rodillo de recogida?**

Solución

Límpielos.

Para obtener detalles, consulte [Cuidado diario \(página 224\)](#).

- **¿Están desgastados el rodillo de freno y el rodillo de recogida?**

Solución

Compruebe los contadores del rodillo de freno y el rodillo de recogida.

- Para fi-8190/fi-8290/fi-8170/fi-8270

Compruebe los contadores del rodillo de freno y el rodillo de recogida mediante uno de estos procedimientos.

- Compruebe los contadores del rodillo de freno y el rodillo de recogida en [5:Contadores de los consumibles] en la pantalla [Menú de ajustes] del panel del operador.

Para obtener detalles, consulte [Cómo usar el Menú de ajustes \(página 147\)](#).

- Compruebe los contadores del rodillo de freno y el rodillo de recogida en Software Operation Panel.

Para obtener detalles, consulte [Verificar los contadores de hojas \(página 372\)](#).

- Para fi-8150/fi-8250/fi-8150U/fi-8250U

Compruebe los contadores del rodillo de freno y el rodillo de recogida en Software Operation Panel.

Para obtener detalles, consulte [Verificar los contadores de hojas \(página 372\)](#).

Si es necesario, sustituya el rodillo de freno y el rodillo de recogida.

Para obtener detalles, consulte [Reemplazo del rodillo de freno \(página 244\)](#) y [Reemplazo del rodillo de recogida \(página 249\)](#).

- **¿Está utilizando el escáner a una altitud de 2.000 m o superior?**

Solución

Habilite [Modo para alta altitud] en el Software Operation Panel.

Para obtener detalles, consulte [Digitalización a una altitud elevada \[Modo para alta altitud\] \(página 395\)](#).

Si se utiliza el escáner en una superficie plana a menos de 2.000 m con [Modo para alta altitud] activado, es posible que no se detecten los documentos superpuestos.

Los documentos no se alimentan en el ADF con frecuencia

Verifique los siguientes puntos

- ¿Los documentos cumplen con los requisitos correspondientes? (página 335)
- ¿Ha aireado los documentos antes de colocarlos? (página 335)
- ¿Están instalados correctamente el rodillo de freno y el rodillo de recogida? (página 335)
- ¿Están limpios el rodillo de freno y el rodillo de recogida? (página 335)
- ¿Están desgastados el rodillo de freno y el rodillo de recogida? (página 336)

Si el problema continúa, verifique primero cada ítem en [Antes de ponerse en contacto con el proveedor de servicios del escáner \(página 350\)](#) y, a continuación, póngase en contacto con el distribuidor/proveedor al que compró este producto. Consulte la información de contacto en la lista de contactos (si se suministró con este producto) o consulte la sección Contactos para obtener más información en las Precauciones de seguridad de este producto y realice una consulta.

- **¿Los documentos cumplen con los requisitos correspondientes?**

Solución

Use documentos que cumplan con los requisitos.

Para obtener detalles, consulte [Documentos para la digitalización \(página 117\)](#).

- **¿Ha aireado los documentos antes de colocarlos?**

Solución

Airee los documentos.

Para obtener detalles, consulte [Preparar documentos para cargarlos en la bandeja de entrada al ADF \(alimentador\) \(página 111\)](#).

- **¿Están instalados correctamente el rodillo de freno y el rodillo de recogida?**

Solución

Instálelos correctamente.

Para obtener detalles, consulte [Reemplazo del rodillo de freno \(página 244\)](#) y [Reemplazo del rodillo de recogida \(página 249\)](#).

- **¿Están limpios el rodillo de freno y el rodillo de recogida?**

Solución

Límpielos.

Para obtener detalles, consulte [Cuidado diario \(página 224\)](#).

- **¿Están desgastados el rodillo de freno y el rodillo de recogida?**

Solución

Compruebe los contadores del rodillo de freno y el rodillo de recogida.

- Para fi-8190/fi-8290/fi-8170/fi-8270

Compruebe los contadores del rodillo de freno y el rodillo de recogida mediante uno de estos procedimientos.

- Compruebe los contadores del rodillo de freno y el rodillo de recogida en [5:Contadores de los consumibles] en la pantalla [Menú de ajustes] del panel del operador.

Para obtener detalles, consulte [Cómo usar el Menú de ajustes \(página 147\)](#).

- Compruebe los contadores del rodillo de freno y el rodillo de recogida en Software Operation Panel.

Para obtener detalles, consulte [Verificar los contadores de hojas \(página 372\)](#).

- Para fi-8150/fi-8250/fi-8150U/fi-8250U

Compruebe los contadores del rodillo de freno y el rodillo de recogida en Software Operation Panel.

Para obtener detalles, consulte [Verificar los contadores de hojas \(página 372\)](#).

Si es necesario, sustituya el rodillo de freno y el rodillo de recogida.

Para obtener detalles, consulte [Reemplazo del rodillo de freno \(página 244\)](#) y [Reemplazo del rodillo de recogida \(página 249\)](#).

La protección del papel se activa con frecuencia

Verifique los siguientes puntos

- ¿Los documentos cumplen con los requisitos correspondientes? (página 337)
- ¿Hay algún material extraño en el ADF? (página 337)
- ¿Están instalados correctamente el rodillo de freno y el rodillo de recogida? (página 337)
- ¿Están limpios el rodillo de freno y el rodillo de recogida? (página 337)
- ¿Están desgastados el rodillo de freno y el rodillo de recogida? (página 338)
- ¿El nivel de sensibilidad de detección para la protección del papel es alto? (página 338)

Si el problema continúa, verifique primero cada ítem en [Antes de ponerse en contacto con el proveedor de servicios del escáner \(página 350\)](#) y, a continuación, póngase en contacto con el distribuidor/proveedor al que compró este producto. Consulte la información de contacto en la lista de contactos (si se suministró con este producto) o consulte la sección Contactos para obtener más información en las Precauciones de seguridad de este producto y realice una consulta.

- **¿Los documentos cumplen con los requisitos correspondientes?**

Solución

Use documentos que cumplan con los requisitos.

Para obtener detalles, consulte [Documentos para la digitalización \(página 117\)](#).

- **¿Hay algún material extraño en el ADF?**

Solución

Limpiar el ADF

Quite el material extraño del ADF.

Para obtener detalles, consulte [Cuidado diario \(página 224\)](#).

- **¿Están instalados correctamente el rodillo de freno y el rodillo de recogida?**

Solución

Instálelos correctamente.

Para obtener detalles, consulte [Reemplazo del rodillo de freno \(página 244\)](#) y [Reemplazo del rodillo de recogida \(página 249\)](#).

- **¿Están limpios el rodillo de freno y el rodillo de recogida?**

Solución

Límpielos.

Para obtener detalles, consulte [Cuidado diario \(página 224\)](#).

- **¿Están desgastados el rodillo de freno y el rodillo de recogida?**

Solución

Compruebe los contadores del rodillo de freno y el rodillo de recogida.

- Para fi-8190/fi-8290/fi-8170/fi-8270

Compruebe los contadores del rodillo de freno y el rodillo de recogida mediante uno de estos procedimientos.

- Compruebe los contadores del rodillo de freno y el rodillo de recogida en [5:Contadores de los consumibles] en la pantalla [Menú de ajustes] del panel del operador.

Para obtener detalles, consulte [Cómo usar el Menú de ajustes \(página 147\)](#).

- Compruebe los contadores del rodillo de freno y el rodillo de recogida en Software Operation Panel.

Para obtener detalles, consulte [Verificar los contadores de hojas \(página 372\)](#).

- Para fi-8150/fi-8250/fi-8150U/fi-8250U

Compruebe los contadores del rodillo de freno y el rodillo de recogida en Software Operation Panel.

Para obtener detalles, consulte [Verificar los contadores de hojas \(página 372\)](#).

Si es necesario, sustituya el rodillo de freno y el rodillo de recogida.

Para obtener detalles, consulte [Reemplazo del rodillo de freno \(página 244\)](#) y [Reemplazo del rodillo de recogida \(página 249\)](#).

- **¿El nivel de sensibilidad de detección para la protección del papel es alto?**

Solución

Reduzca el nivel de sensibilidad de detección para la protección del papel.

- Para fi-8190/fi-8290/fi-8170/fi-8270

Siga uno de estos procedimientos para reducir el nivel de sensibilidad de detección para la protección del papel.

- Seleccione [1: Normal] para [Sensibil torced] y [1: Baja] para [Sensibilidad de detección de ruido de atasco de papel] en [18: Protección del papel] en la pantalla [Menú de ajustes] del panel del operador.

Para obtener detalles, consulte [Cómo usar el Menú de ajustes \(página 147\)](#).

- Seleccione [Normal] para [Torcedura de papel] y [Baja] para [Ruido de atasco de papel] en Software Operation Panel.

Para obtener detalles, consulte [Especificación del nivel de sensibilidad de la protección del papel \[Sensibilidad de detección para la protección del papel\] \(página 392\)](#).

- Para fi-8150/fi-8250/fi-8150U/fi-8250U

Seleccione [Normal] para [Torcedura de papel] en Software Operation Panel.

Para obtener detalles, consulte [Especificación del nivel de sensibilidad de la protección del papel \[Sensibilidad de detección para la protección del papel\] \(página 392\)](#).

Se producen con frecuencia Atascos de papel/Errores de recogida

Verifique los siguientes puntos

- ¿Los documentos cumplen con los requisitos correspondientes? (página 339)
- ¿Hay algún material extraño en el ADF? (página 339)
- ¿Queda algún documento en el ADF? (página 339)
- ¿Están instalados correctamente el rodillo de freno y el rodillo de recogida? (página 339)
- ¿Están limpios el rodillo de freno y el rodillo de recogida? (página 340)
- ¿Están desgastados el rodillo de freno y el rodillo de recogida? (página 340)

Si el problema continúa, verifique primero cada ítem en [Antes de ponerse en contacto con el proveedor de servicios del escáner \(página 350\)](#) y, a continuación, póngase en contacto con el distribuidor/proveedor al que compró este producto. Consulte la información de contacto en la lista de contactos (si se suministró con este producto) o consulte la sección Contactos para obtener más información en las Precauciones de seguridad de este producto y realice una consulta.

- **¿Los documentos cumplen con los requisitos correspondientes?**

Solución

Use documentos que cumplan con los requisitos.

Para obtener detalles, consulte [Documentos para la digitalización \(página 117\)](#).

- **¿Hay algún material extraño en el ADF?**

Solución

Limpiar el ADF

Quite el material extraño del ADF.

Para obtener detalles, consulte [Cuidado diario \(página 224\)](#).

- **¿Queda algún documento en el ADF?**

Solución

Quite el documento del ADF.

Para obtener detalles, consulte [Si se produce un atasco de papel \(página 257\)](#).

- **¿Están instalados correctamente el rodillo de freno y el rodillo de recogida?**

Solución

Instálelos correctamente.

Para obtener detalles, consulte [Reemplazo del rodillo de freno \(página 244\)](#) y [Reemplazo del rodillo de recogida \(página 249\)](#).

- **¿Están limpios el rodillo de freno y el rodillo de recogida?**

Solución

Límpielos.

Para obtener detalles, consulte [Cuidado diario \(página 224\)](#).

- **¿Están desgastados el rodillo de freno y el rodillo de recogida?**

Solución

Compruebe los contadores del rodillo de freno y el rodillo de recogida.

- Para fi-8190/fi-8290/fi-8170/fi-8270

Compruebe los contadores del rodillo de freno y el rodillo de recogida mediante uno de estos procedimientos.

- Compruebe los contadores del rodillo de freno y el rodillo de recogida en [5:Contadores de los consumibles] en la pantalla [Menú de ajustes] del panel del operador.

Para obtener detalles, consulte [Cómo usar el Menú de ajustes \(página 147\)](#).

- Compruebe los contadores del rodillo de freno y el rodillo de recogida en Software Operation Panel.

Para obtener detalles, consulte [Verificar los contadores de hojas \(página 372\)](#).

- Para fi-8150/fi-8250/fi-8150U/fi-8250U

Compruebe los contadores del rodillo de freno y el rodillo de recogida en Software Operation Panel.

Para obtener detalles, consulte [Verificar los contadores de hojas \(página 372\)](#).

Si es necesario, sustituya el rodillo de freno y el rodillo de recogida.

Para obtener detalles, consulte [Reemplazo del rodillo de freno \(página 244\)](#) y [Reemplazo del rodillo de recogida \(página 249\)](#).

Las imágenes aparecen alargadas

Verifique los siguientes puntos

- ¿Están limpios los rodillos? (página 341)
- ¿Los documentos cumplen con los requisitos correspondientes? (página 341)
- ¿Están desgastados el rodillo de freno y el rodillo de recogida? (página 341)
- ¿Ha ajustado el nivel de aumento? (página 342)
- ¿Ha digitalizado un folleto? (página 342)

Si el problema continúa, verifique primero cada ítem en [Antes de ponerse en contacto con el proveedor de servicios del escáner \(página 350\)](#) y, a continuación, póngase en contacto con el distribuidor/proveedor al que compró este producto. Consulte la información de contacto en la lista de contactos (si se suministró con este producto) o consulte la sección Contactos para obtener más información en las Precauciones de seguridad de este producto y realice una consulta.

● ¿Están limpios los rodillos?

Solución

Limpie los rodillos.

Para obtener detalles, consulte [Cuidado diario \(página 224\)](#).

● ¿Los documentos cumplen con los requisitos correspondientes?

Solución

Use documentos que cumplan con los requisitos.

Para obtener detalles, consulte [Documentos para la digitalización \(página 117\)](#).

● ¿Están desgastados el rodillo de freno y el rodillo de recogida?

Solución

Compruebe los contadores del rodillo de freno y el rodillo de recogida.

● Para fi-8190/fi-8290/fi-8170/fi-8270

Compruebe los contadores del rodillo de freno y el rodillo de recogida mediante uno de estos procedimientos.

- Compruebe los contadores del rodillo de freno y el rodillo de recogida en [5:Contadores de los consumibles] en la pantalla [Menú de ajustes] del panel del operador.

Para obtener detalles, consulte [Cómo usar el Menú de ajustes \(página 147\)](#).

- Compruebe los contadores del rodillo de freno y el rodillo de recogida en Software Operation Panel.

Para obtener detalles, consulte [Verificar los contadores de hojas \(página 372\)](#).

● Para fi-8150/fi-8250/fi-8150U/fi-8250U

Compruebe los contadores del rodillo de freno y el rodillo de recogida en Software Operation Panel.

Para obtener detalles, consulte [Verificar los contadores de hojas \(página 372\)](#).

Si es necesario, sustituya el rodillo de freno y el rodillo de recogida.

Para obtener detalles, consulte [Reemplazo del rodillo de freno \(página 244\)](#) y [Reemplazo del rodillo de recogida \(página 249\)](#).

- **¿Ha ajustado el nivel de aumento?**

Solución

En Software Operation Panel, ajuste el nivel de aumento para la dirección de alimentación.

Para obtener detalles, consulte [Ajuste de la posición de inicio de digitalización \[Configuración de Offset/Ajuste Vertical\] \(página 379\)](#).

- **¿Ha digitalizado un folleto?**

Solución

Cuando digitalice un folleto abierto, colóquelo boca abajo con el lado que tiene más páginas como borde delantero en la bandeja de entrada al ADF (alimentador). Si digitaliza un folleto en la dirección incorrecta, es posible que se dañe o que la imagen se muestre alargada en vertical.

Abra el folleto por completo y cárguelo en la bandeja de entrada al ADF (alimentador). De lo contrario, no podrá cargar el folleto.

Si digitaliza un folleto tal cual y la imagen digitalizada se muestra distorsionada, coloque el folleto dentro del portador de folletos y realice una digitalización.

Aparece una sombra en las partes superior o inferior de la imagen

Verifique los siguientes puntos

- ¿Ha ajustado el Offset (posición inicial para la digitalización)? (página 343)
- ¿Ha usado la función de relleno del margen de la página para rellenar las sombras alrededor del borde? (página 343)

Si el problema continúa, verifique primero cada ítem en [Antes de ponerse en contacto con el proveedor de servicios del escáner \(página 350\)](#) y, a continuación, póngase en contacto con el distribuidor/proveedor al que compró este producto. Consulte la información de contacto en la lista de contactos (si se suministró con este producto) o consulte la sección Contactos para obtener más información en las Precauciones de seguridad de este producto y realice una consulta.

- ¿Ha ajustado el Offset (posición inicial para la digitalización)?

Solución

En Software Operation Panel, ajuste el offset en la dirección de sub-digitalización.

Para obtener detalles, consulte [Ajuste de la posición de inicio de digitalización \[Configuración de Offset/Ajuste Vertical\] \(página 379\)](#).

- ¿Ha usado la función de relleno del margen de la página para rellenar las sombras alrededor del borde?

Solución

Siga uno de estos procedimientos para rellenar la sombra que hay alrededor del borde.

- En Software Operation Panel, rellene la sombra alrededor del borde.
Para obtener detalles, consulte [Eliminación de sombras/rayas que aparecen alrededor de los bordes de las imágenes \[Relleno del Margen de la Página \(ADF\)/Relleno del Margen de la Página \(Cristal\) \[fi-8290/fi-8270/fi-8250/fi-8250U\]\] \(página 381\)](#).
- En el controlador del escáner, rellene la sombra alrededor del borde.
Para obtener más información, consulte la ayuda del controlador del escáner.

Hay rayas negras en el documento

Verifique los siguientes puntos

- [¿Ha digitalizado documentos escritos con lápiz o papel carbón? \(página 344\)](#)
- [¿Están limpios el vidrio de digitalización y los rodillos internos del ADF? \(página 344\)](#)

Si el problema continúa, verifique primero cada ítem en [Antes de ponerse en contacto con el proveedor de servicios del escáner \(página 350\)](#) y, a continuación, póngase en contacto con el distribuidor/proveedor al que compró este producto. Consulte la información de contacto en la lista de contactos (si se suministró con este producto) o consulte la sección Contactos para obtener más información en las Precauciones de seguridad de este producto y realice una consulta.

- **¿Ha digitalizado documentos escritos con lápiz o papel carbón?**

Solución

Cuando digitaliza documentos escritos con lápiz, asegúrese de limpiar los rodillos con frecuencia.

Para obtener detalles, consulte [Cuidado diario \(página 224\)](#).

- **¿Están limpios el vidrio de digitalización y los rodillos internos del ADF?**

Solución

Limpie las piezas sucias.

Para obtener detalles, consulte [Cuidado diario \(página 224\)](#).

El (Portador de) hojas no se alimenta fácilmente o se produce un atasco

Verifique los siguientes puntos

- ¿Digitalizó simplemente el (Portador de) hojas continuamente? (página 345)
- ¿Está el (Portador de) hojas limpio? (página 345)
- ¿Inició la digitalización después de cargar el (Portador de) hojas en la bandeja de entrada al ADF (alimentador)? (página 346)
- ¿Están limpios el vidrio de digitalización y los rodillos internos del ADF? (página 346)
- ¿Están desgastados el rodillo de freno y el rodillo de recogida? (página 346)
- ¿Hay algún material extraño en el ADF? (página 346)
- ¿Ha colocado un documento grueso dentro del portador de hojas/portador de fotos? (página 347)

Si el problema continúa, verifique primero cada ítem en [Antes de ponerse en contacto con el proveedor de servicios del escáner \(página 350\)](#) y, a continuación, póngase en contacto con el distribuidor/proveedor al que compró este producto. Consulte la información de contacto en la lista de contactos (si se suministró con este producto) o consulte la sección Contactos para obtener más información en las Precauciones de seguridad de este producto y realice una consulta.

- ¿Digitalizó simplemente el (Portador de) hojas continuamente?

Solución

Alimente aproximadamente 50 hojas de papel PPC (papel reciclado) antes de digitalizar con el (Portador de) hojas.

El papel PPC puede estar en blanco o impreso.

- ¿Está el (Portador de) hojas limpio?

Solución

Seleccione una de las siguientes opciones.

- Limpie el (Portador de) hojas.
Para obtener detalles, consulte [Limpieza del \(Portador de\) hojas \(página 241\)](#).
- Sustituya el (Portador de) hojas.
Para obtener información sobre cómo comprar los (Portadores de) hojas, póngase en contacto con el distribuidor/proveedor al que adquirió este producto. Consulte la información de contacto en la lista de contactos (si se suministró con este producto) o consulte la sección Contactos para obtener más información en las Precauciones de seguridad de este producto y realice una consulta.

- **¿Inició la digitalización después de cargar el (Portador de) hojas en la bandeja de entrada al ADF (alimentador)?**

Solución

Inicie la digitalización después de cargar el (Portador de) hojas en la bandeja de entrada al ADF (alimentador).

Para obtener más información, consulte lo siguiente:

- [Digitalizar documentos con un tamaño mayor que A4/Carta \(página 196\)](#)
- [Digitalizar fotografías y recortes sin dañarlos \(página 199\)](#)
- [Digitalización de folletos como pasaportes sin dañarlos \(página 201\)](#)

- **¿Están limpios el vidrio de digitalización y los rodillos internos del ADF?**

Solución

Limpie las piezas sucias.

Para obtener detalles, consulte [Cuidado diario \(página 224\)](#).

- **¿Están desgastados el rodillo de freno y el rodillo de recogida?**

Solución

Compruebe los contadores del rodillo de freno y el rodillo de recogida.

- Para fi-8190/fi-8290/fi-8170/fi-8270

Compruebe los contadores del rodillo de freno y el rodillo de recogida mediante uno de estos procedimientos.

- Compruebe los contadores del rodillo de freno y el rodillo de recogida en [5:Contadores de los consumibles] en la pantalla [Menú de ajustes] del panel del operador.

Para obtener detalles, consulte [Cómo usar el Menú de ajustes \(página 147\)](#).

- Compruebe los contadores del rodillo de freno y el rodillo de recogida en Software Operation Panel.

Para obtener detalles, consulte [Verificar los contadores de hojas \(página 372\)](#).

- Para fi-8150/fi-8250/fi-8150U/fi-8250U

Compruebe los contadores del rodillo de freno y el rodillo de recogida en Software Operation Panel.

Para obtener detalles, consulte [Verificar los contadores de hojas \(página 372\)](#).

Si es necesario, sustituya el rodillo de freno y el rodillo de recogida.

Para obtener detalles, consulte [Reemplazo del rodillo de freno \(página 244\)](#) y [Reemplazo del rodillo de recogida \(página 249\)](#).

- **¿Hay algún material extraño en el ADF?**

Solución

Limpiar el ADF

Quite el material extraño del ADF.

Para obtener detalles, consulte [Cuidado diario \(página 224\)](#).

- **¿Ha colocado un documento grueso dentro del portador de hojas/portador de fotos?**

Solución

Es posible que algunos sean demasiado gruesos como para colocarlos dentro del portador de hojas/portador de fotos.

Use documentos que cumplan con los requisitos.

Cuando digitalice un documento grueso, como un folleto, coloque el documento dentro del portador de folletos para digitalizarlo.

Para obtener una información detallada acerca de las condiciones para utilizar el (Portador de) hojas, consulte lo siguiente:

- [Condiciones para el uso del portador de hojas \(página 132\)](#)
- [Condiciones para utilizar el portador de fotos \(página 135\)](#)
- [Condiciones para utilizar el portador de folletos \(página 137\)](#)

Parte de la imagen aparece perdida cuando se utiliza el (Portador de) hojas

Verifique los siguientes puntos

- ¿Colocó varios documentos pequeños (como pueden ser fotos o postales) en el (Portador de) hojas para la digitalización? (página 348)
- ¿La línea de pliegue del documento sobresale del portador de hojas? (página 348)

Si el problema continúa, verifique primero cada ítem en [Antes de ponerse en contacto con el proveedor de servicios del escáner \(página 350\)](#) y, a continuación, póngase en contacto con el distribuidor/proveedor al que compró este producto. Consulte la información de contacto en la lista de contactos (si se suministró con este producto) o consulte la sección Contactos para obtener más información en las Precauciones de seguridad de este producto y realice una consulta.

- **¿Colocó varios documentos pequeños (como pueden ser fotos o postales) en el (Portador de) hojas para la digitalización?**

Solución

Coloque únicamente un documento (como puede ser una foto o una postal) al mismo tiempo en el (Portador de) hojas.

- **¿La línea de pliegue del documento sobresale del portador de hojas?**

Solución

Si la línea del pliegue del documento sobresale del portador de hojas, es posible que no se muestre parte de la imagen alrededor del pliegue.

Coloque el documento de forma que su línea de pliegue se encuentre dentro del portador de hojas, aproximadamente a 1 mm del borde.

Se produce un error al introducir la contraseña de administrador predeterminada

Verifique los siguientes puntos

- ¿La contraseña de administrador predeterminada que ha introducido es correcta? (página 349)

Si el problema continúa, verifique primero cada ítem en [Antes de ponerse en contacto con el proveedor de servicios del escáner \(página 350\)](#) y, a continuación, póngase en contacto con el distribuidor/proveedor al que compró este producto. Consulte la información de contacto en la lista de contactos (si se suministró con este producto) o consulte la sección Contactos para obtener más información en las Precauciones de seguridad de este producto y realice una consulta.

- ¿La contraseña de administrador predeterminada que ha introducido es correcta?

Solución

Puede comprobar la contraseña de administrador predeterminada verificando si hay una etiqueta o no.

Para obtener detalles acerca de la etiqueta, consulte [Verificación de la etiqueta del producto \(página 353\)](#).

Antes de ponerse en contacto con el proveedor de servicios del escáner

Esta sección explica las acciones que deben llevarse a cabo y los elementos que deben comprobarse antes de ponerse en contacto con el distribuidor/proveedor al que compró este producto.

Acciones que deben llevarse a cabo antes de ponerse en contacto con el proveedor de servicios del escáner

Si se producen problemas o errores al utilizar el escáner, realice las siguientes comprobaciones antes de ponerse en contacto con el proveedor de servicios del escáner:

- Compruebe que se suministra suficiente energía al escáner. No utilice cables alargadores.
- Utilice el cable CA y el adaptador CA que se proporcionan.
- Consulte [Cuidado diario \(página 224\)](#) para limpiar el interior del escáner.
- Apague el escáner y luego vuelva a encenderlo.

Si el problema continúa, verifique primero cada ítem en [Elementos que deben comprobarse antes de ponerse en contacto con el proveedor de servicios del escáner \(página 350\)](#) y, a continuación, póngase en contacto con el distribuidor/proveedor al que compró este producto. Consulte la información de contacto en la lista de contactos (si se suministró con este producto) o consulte la sección Contactos para obtener más información en las Precauciones de seguridad de este producto y realice una consulta.

Elementos que deben comprobarse antes de ponerse en contacto con el proveedor de servicios del escáner

- General

Ítem	Descripciones
Nombre del escáner	Ejemplo: fi-8190 Para obtener detalles, consulte Verificación de la etiqueta del producto (página 353) .
Número de serie	Ejemplo: XXXX000001 Para obtener detalles, consulte Verificación de la etiqueta del producto (página 353) .
Fecha de fabricación	Ejemplo: 01-20XX (Enero 20XX) Para obtener detalles, consulte Verificación de la etiqueta del producto (página 353) .
Fecha de adquisición	
Síntoma	

Ítem	Descripciones
Frecuencia del problema	
Garantía	
Opciones usadas	Ejemplo: fi-819PRB Para obtener detalles, consulte Opciones del escáner (página 451) .

- Estado de error

Problemas de conexión del ordenador

Ítem	Descripciones
Sistema operativo (Windows)	
Mensaje de error	
Interfaz	Ejemplo: Interfaz USB
Controlador de interfaz	Ejemplo: Se utiliza una tarjeta LAN.
Método de conexión	Ejemplo: USB, LAN con cable

Problemas de alimentación

Ítem	Descripciones
Tipo de papel	
Propósito principal de uso	
Fecha de la última limpieza	
Fecha del reemplazo de consumibles	
Estado del panel del operador	

Problemas de calidad de la imagen

Ítem	Descripciones
Tipo y versión del controlador de escáner	
Controlador de interfaz	Ejemplo: Se utiliza una tarjeta LAN.
Sistema operativo (Windows)	
Aplicación	Ejemplo: PaperStream ClickScan
Lados de digitalización	Ejemplo: frontal, posterior, ambos
Resolución	Ejemplo: 600 ppp, 75 ppp

Ítem	Descripciones
Modo de imagen	Ejemplo: color, escala de grises, blanco y negro

Otros

Ítem	Descripciones
¿Puede enviar la imagen reproducida y una fotografía que muestre la condición del papel por correo electrónico o fax?	

Verificación de la etiqueta del producto

Esta sección le explica acerca de la etiqueta del producto adherida al escáner.

La etiqueta está localizada en el lugar indicado en la siguiente ilustración:
Retire la bandeja de entrada al ADF (alimentador) para comprobarla.

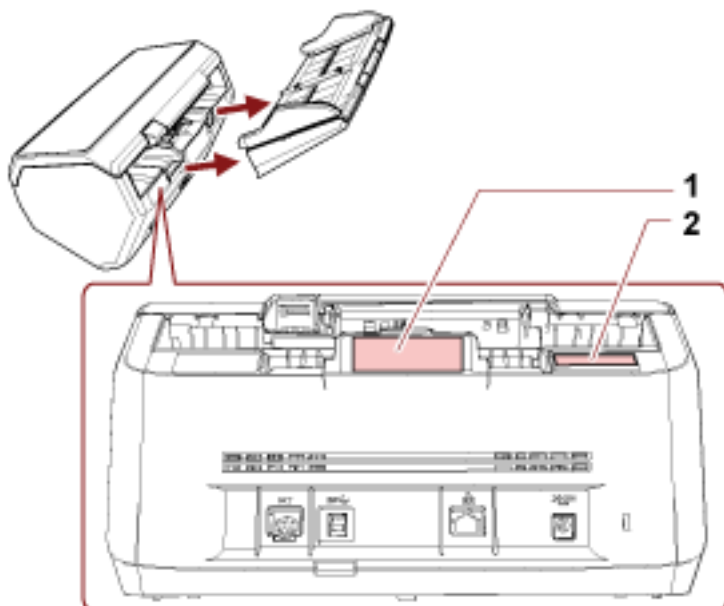

Etiqueta 1 (ejemplo)

muestra la información del escáner.



Etiqueta 2 (ejemplo)

Muestra la contraseña de administrador predeterminada. La parte xxxxxxxx (número de 8 dígitos) es la contraseña.

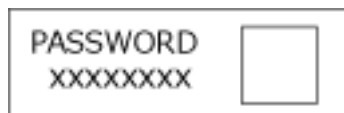

Si no hay una etiqueta, la contraseña de administrador predeterminada es "password".

Configuración del escáner (Software Operation Panel)

En esta sección se explica cómo usar el Software Operation Panel para ajustar las configuraciones del escáner.

Con Software Operation Panel, puede configurar los ajustes de las operaciones del escáner y administrar los consumibles.

Iniciar el Software Operation Panel

Inicie el Software Operation Panel mediante el siguiente procedimiento.

ATENCIÓN

- No inicie el Software Operation Panel durante la digitalización.
- Si cambia los ajustes del Software Operation Panel mientras se muestra la ventana del controlador del escáner, es posible que los cambios no se apliquen de forma inmediata. En ese caso, cierre la ventana del controlador del escáner y ábrala otra vez.
- No use el panel del operador mientras está ejecutando el Software Operation Panel.

1 Asegúrese de que el proceso de configuración del escáner se haya completado y, después, encienda el escáner.

Para obtener detalles sobre cómo configurar el escáner, consulte [Instalación del escáner \(página 41\)](#).

Para obtener información acerca de cómo encender el escáner, consulte [Cómo encender el escáner \(página 72\)](#).

2 Visualice la ventana [Software Operation Panel].

- Para Windows 10/Windows Server 2016/Windows Server 2019/Windows Server 2022
Haga clic en el menú [Iniciar] → [fi Series] → [Software Operation Panel].
- Para Windows 11

Haga clic en el menú [Inicio] → [Todas las aplicaciones] → [fi Series] → [Software Operation Panel].

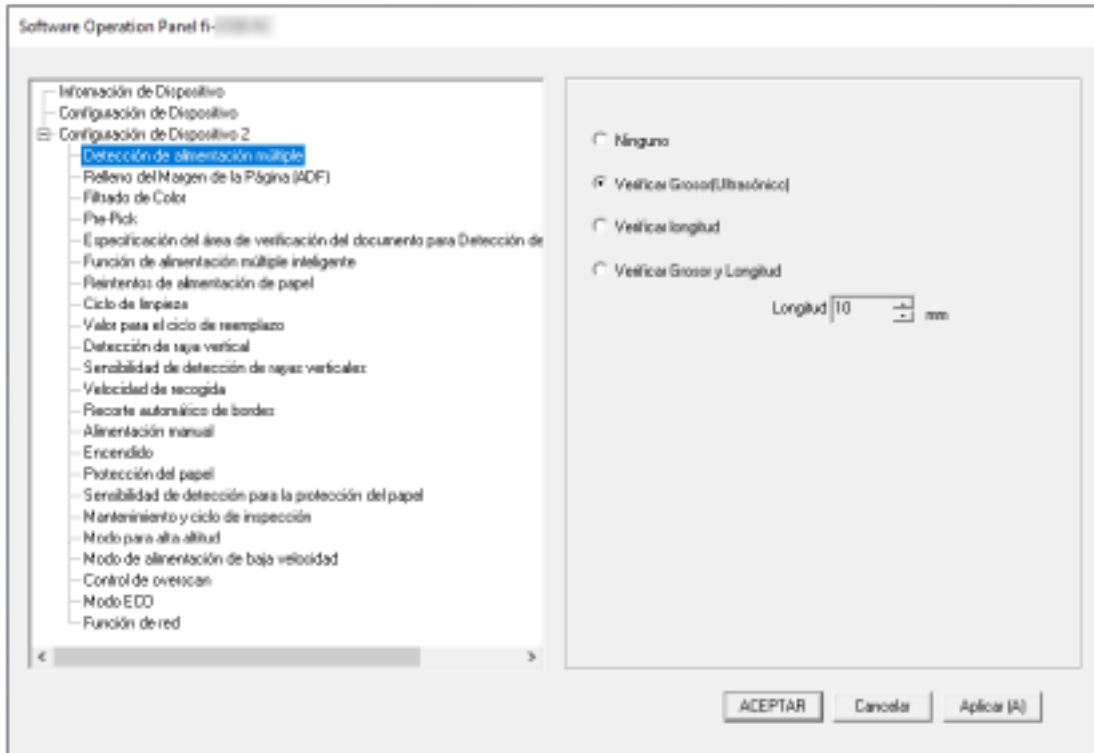

El icono Software Operation Panel se visualizará en el menú que aparece cuando hace clic en



ubicado en la barra de tareas.

Para que siempre se visualice el icono Software Operation Panel en el área de notificación, arrastre el icono y colóquelo en dicha área.



ATENCIÓN

Tome nota de lo siguiente para fi-8190/fi-8290/fi-8170/fi-8270/fi-8150/fi-8250:

- Si el escáner está conectado mediante una LAN con cable, se muestra un mensaje cuando el escáner no está seleccionado en la Herramienta de selección de escáner.
Tome las medidas necesarias según las instrucciones que se muestran en el mensaje.
- Si se muestra la ventana para seleccionar un dispositivo, seleccione un dispositivo para realizar una acción en concreto que desea usar mediante Software Operation Panel.

Configurar el Software Operation Panel en [Modo de sólo lectura]

Estableciendo una contraseña, el Software Operation Panel puede ejecutarse en [Modo de sólo lectura], cual permite a los usuarios a sólo ver las configuraciones del escáner.

Las configuraciones del escáner pueden ser ajustadas si no se establece una contraseña.

Para prevenir cambios innecesarios de las configuraciones, puede usar una contraseña para restringir las operaciones de los usuarios.

Configurar el [Modo de sólo lectura]

Establezca el Software Operation Panel en [Modo de solo lectura].

- 1 Establezca una contraseña.
Para obtener detalles, consulte [Establecimiento de una contraseña \(página 361\)](#).
- 2 Haga clic derecho en el icono Software Operation Panel ubicado en la barra de tareas, y seleccione [Modo de solo lectura] del menú.

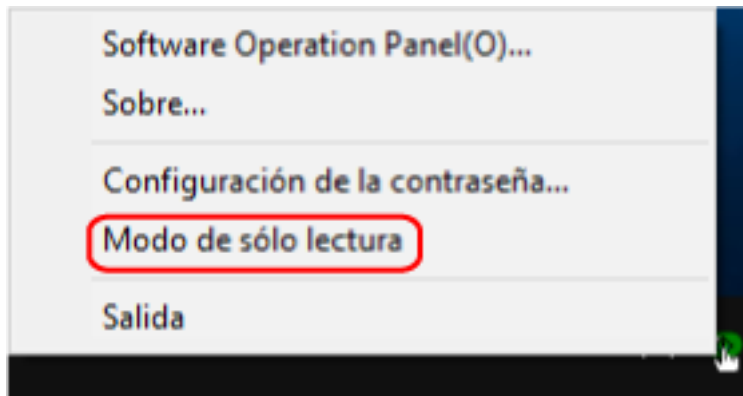

El Software Operation Panel entra en el [Modo de solo lectura].

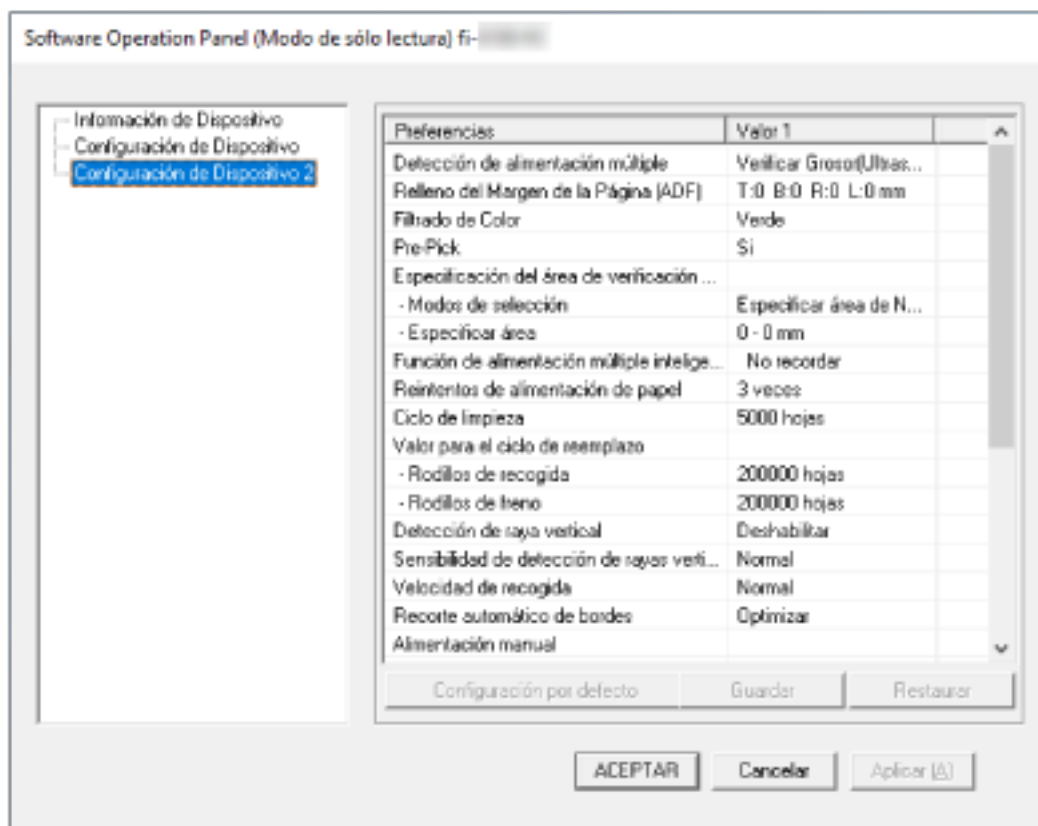

SUGERENCIA

En [Modo de solo lectura], aparecerá una marca al lado de [Modo de solo lectura] en el menú que se visualiza al hacer clic derecho en el icono Software Operation Panel.

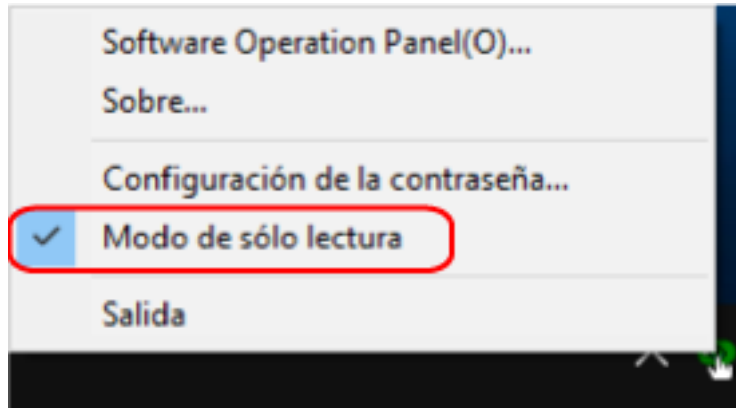

Salir del [Modo de sólo lectura]

Salga del [Modo de solo lectura] del Software Operation Panel siguiendo el procedimiento que se indica a continuación.

- 1 Haga clic derecho en el icono Software Operation Panel ubicado en la barra de tareas, y seleccione [Modo de solo lectura] del menú.

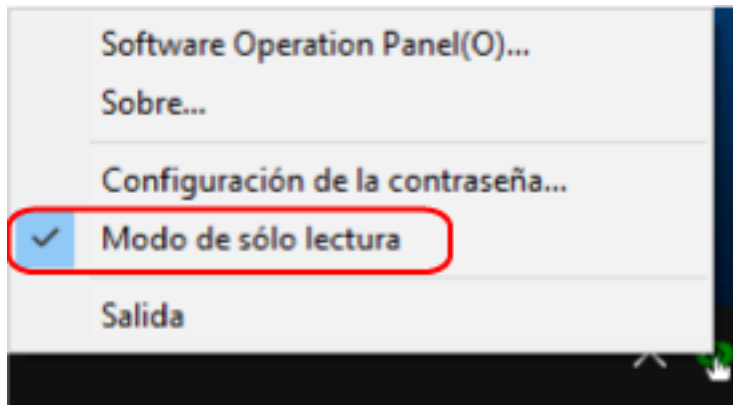

Aparecerá la ventana [Configuración de la contraseña].

- 2 Introduzca la contraseña actual y haga clic en el botón [ACEPTAR].

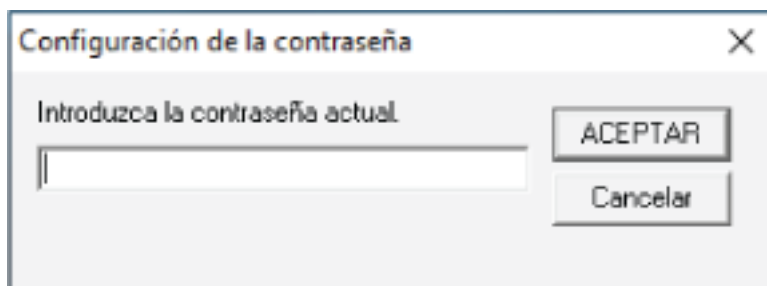

El Software Operation Panel saldrá del [Modo de sólo lectura] y ya podrá cambiar la configuración del escáner.

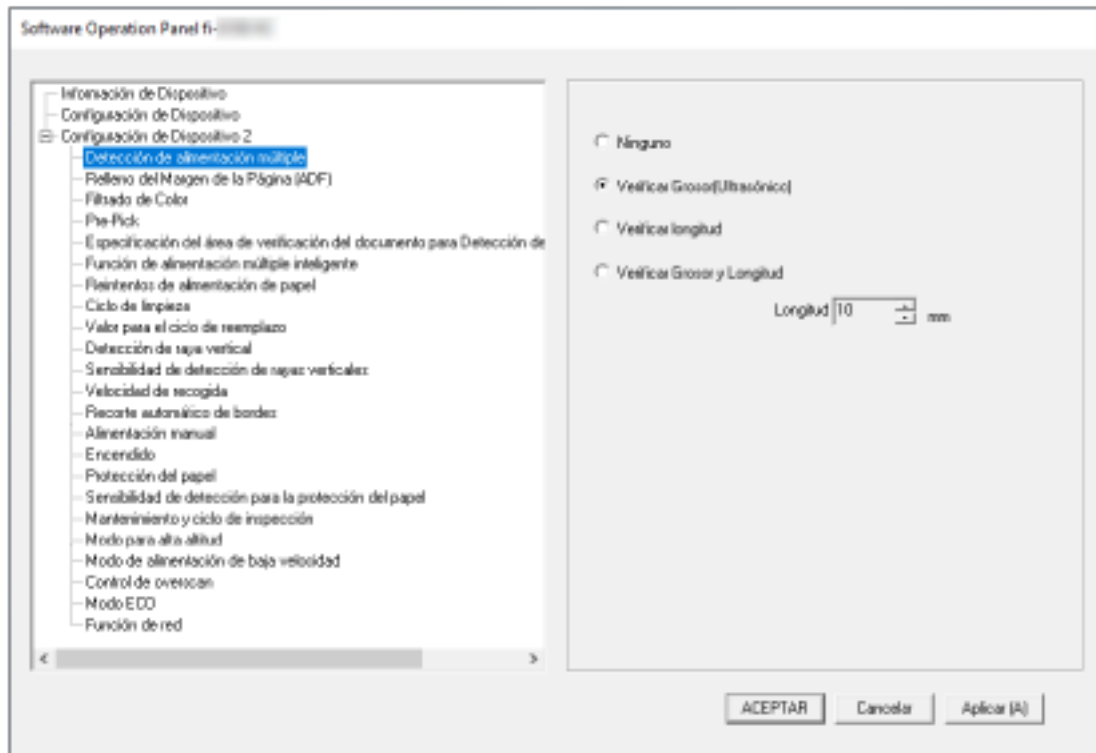

SUGERENCIA

Cuando el Software Operation Panel sale del [Modo de solo lectura], la marca ubicada al lado de [Modo de solo lectura] desaparecerá del menú que se visualiza al hacer clic derecho en el icono Software Operation Panel en el área de notificación.

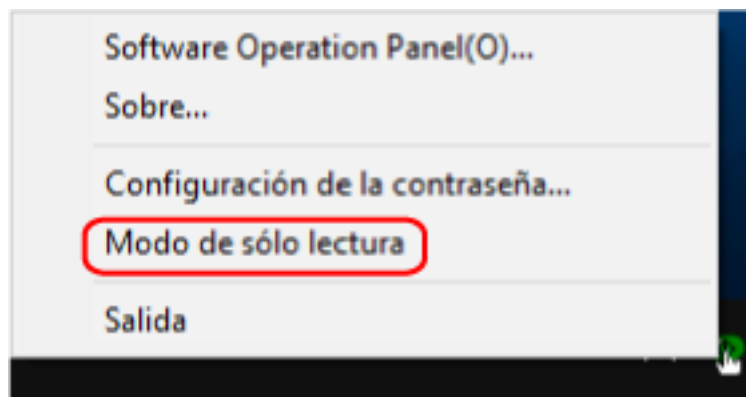

Establecimiento de una contraseña

Establezca una contraseña siguiendo el procedimiento de a continuación.

- 1 Haga clic derecho en el ícono Software Operation Panel ubicado en la barra de tareas, y seleccione [Configuración de la contraseña] del menú.

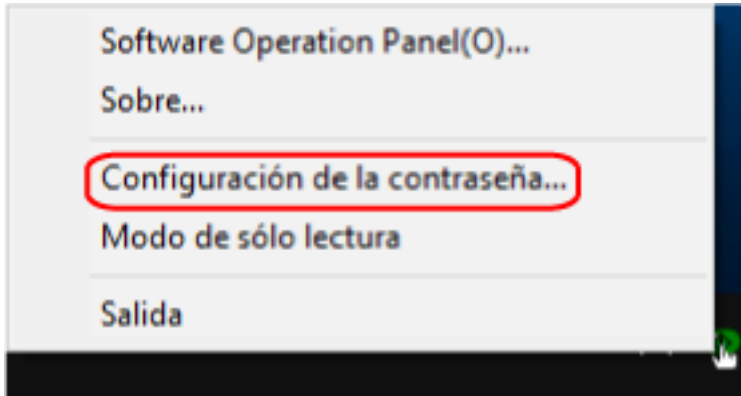

Aparecerá la ventana [Configuración de la contraseña].

- 2 Introduzca una nueva contraseña y vuelva a hacerlo para confirmar, luego haga clic en el botón [ACEPTAR].

Puede usar hasta 32 caracteres para establecer una contraseña.

Tenga en cuenta que sólo se permiten los caracteres alfanuméricos (a-z, A-Z, 0-9).

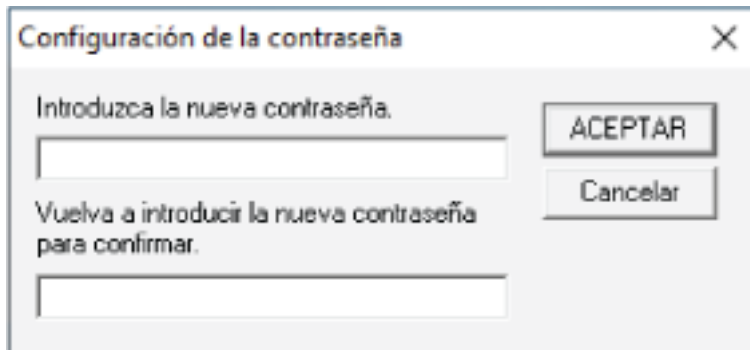

Aparecerá una ventana de mensaje.

- 3 Haga clic en el botón [Aceptar].

La contraseña será establecida.

Cambiar la contraseña

Cambie la contraseña siguiendo el procedimiento de a continuación.

- 1 Haga clic derecho en el ícono Software Operation Panel ubicado en la barra de tareas, y seleccione [Configuración de la contraseña] del menú.

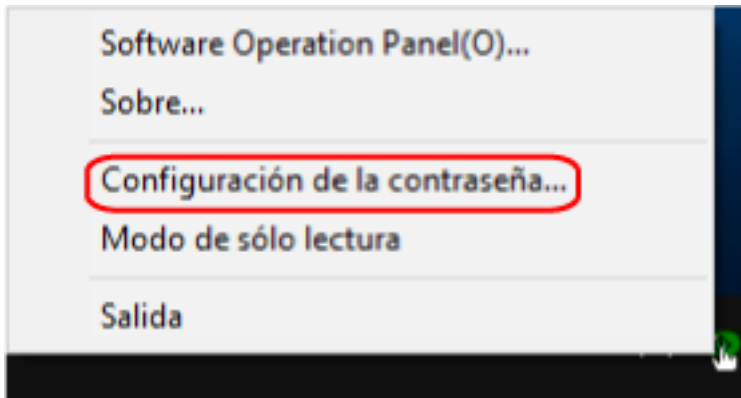

Aparecerá la ventana [Configuración de la contraseña].

- 2 Introduzca la contraseña actual y haga clic en el botón [ACEPTAR].

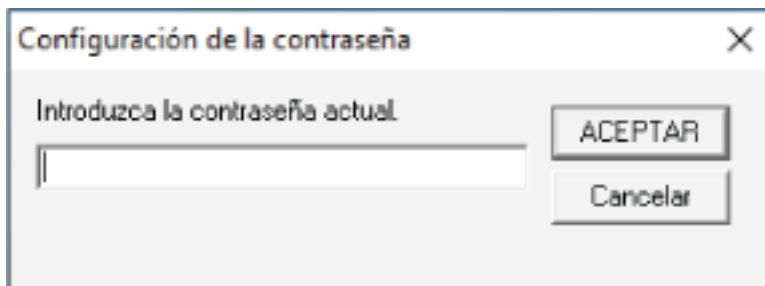

Aparecerá la ventana [Configuración de la contraseña].

- 3 Introduzca una nueva contraseña y vuelva a hacerlo para confirmar, luego haga clic en el botón [ACEPTAR].

Puede usar hasta 32 caracteres para establecer una contraseña.

Tenga en cuenta que sólo se permiten los caracteres alfanuméricos (a-z, A-Z, 0-9).

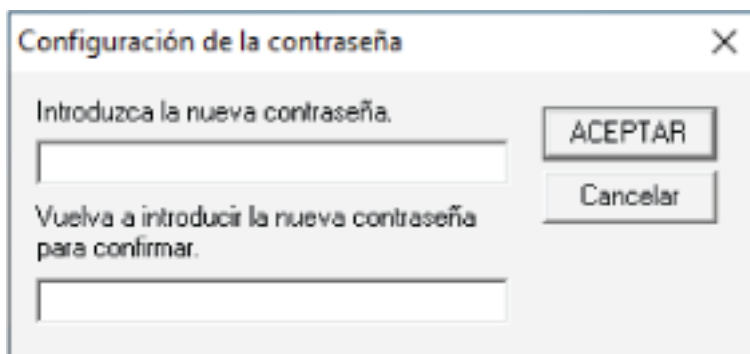

Aparecerá una ventana de mensaje.

4 Haga clic en el botón [Aceptar].

La contraseña será establecida.

Eliminar la contraseña

Elimine la contraseña siguiendo el procedimiento que se muestra a continuación.

- 1 Haga clic derecho en el ícono Software Operation Panel ubicado en la barra de tareas, y seleccione [Configuración de la contraseña] del menú.

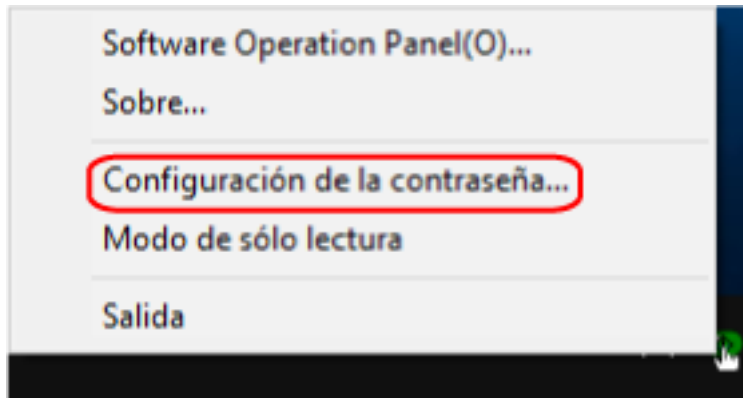

Aparecerá la ventana [Configuración de la contraseña].

- 2 Introduzca la contraseña actual y haga clic en el botón [ACEPTAR].

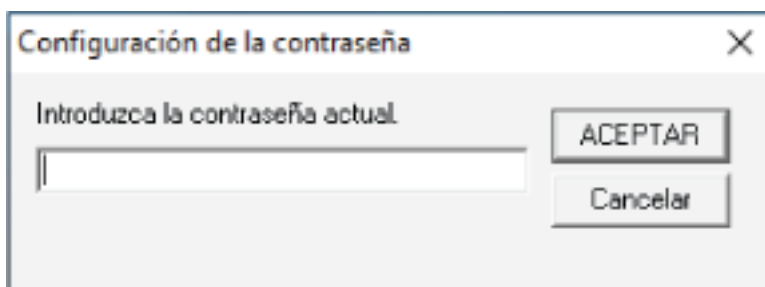

Aparecerá la ventana [Configuración de la contraseña].

- 3 Deje ambos campos en blanco y haga clic en el botón [ACEPTAR].

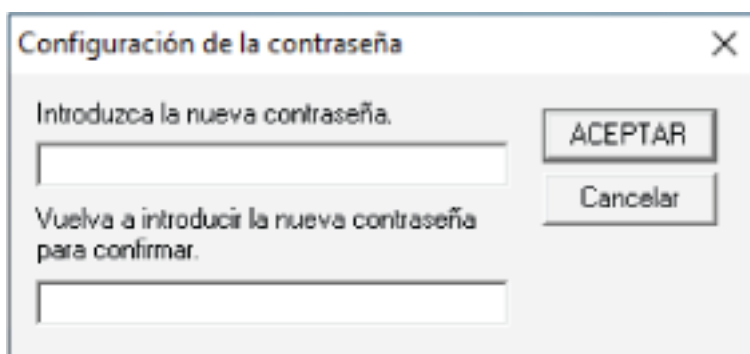

Aparecerá una ventana de mensaje.

- 4 Haga clic en el botón [Aceptar].

La contraseña será eliminada.

Restablecer la contraseña

Si ha olvidado la contraseña, restablézcala.

- 1 Haga clic derecho en el ícono Software Operation Panel ubicado en la barra de tareas, y seleccione [Configuración de la contraseña] del menú.

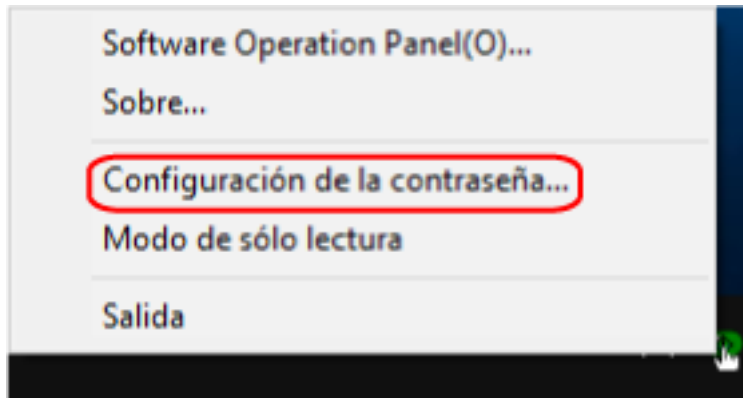

Aparecerá la ventana [Configuración de la contraseña].

- 2 Introduzca la contraseña predeterminada que es "fi-scanner" y haga clic en el botón [ACEPTAR].

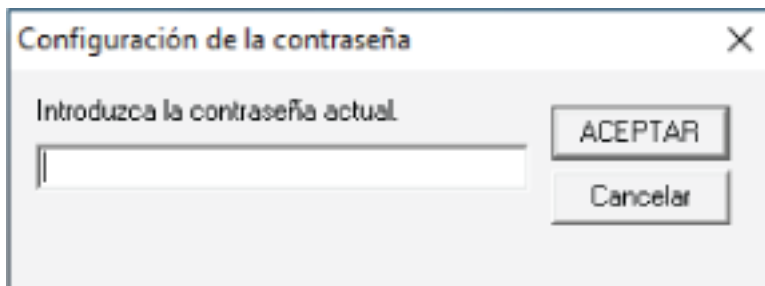

Aparecerá la ventana [Configuración de la contraseña].

- 3 Introduzca una nueva contraseña y vuelva a hacerlo para confirmar, luego haga clic en el botón [ACEPTAR].

Puede usar hasta 32 caracteres para establecer una contraseña.

Tenga en cuenta que sólo se permiten los caracteres alfanuméricos (a-z, A-Z, 0-9).

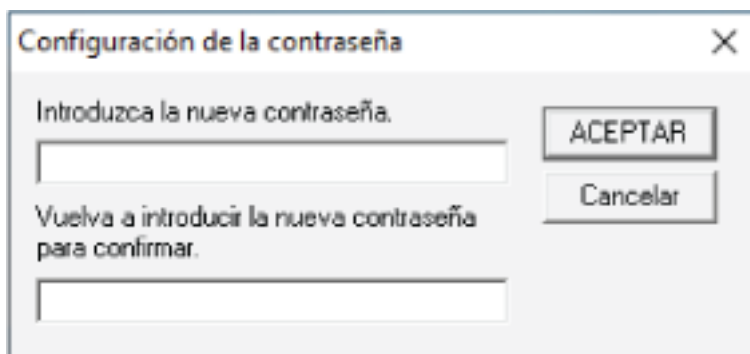

Aparecerá una ventana de mensaje.

4 Haga clic en el botón [Aceptar].

La contraseña será establecida.

Ítems de configuración

El Software Operation Panel permite la configuración de los ajustes relacionados con la digitalización de documentos o la administración de consumibles del escáner conectado al ordenador.

Se utilizan las siguientes listas para la configuración.

- [Configuración de Dispositivo]
Puede establecer la configuración relacionada con el recuento del número de hojas digitalizadas y la administración de consumibles. Además, puede configurar los ajustes relacionados con la administración de energía de un escáner y el ajuste de la posición de inicio de la digitalización.
- [Configuración de Dispositivo 2]
Puede establecer la configuración relacionada con la digitalización de documentos.

Configuración de Dispositivo

1 Inicie el Software Operation Panel.

Para obtener detalles, consulte [Iniciar el Software Operation Panel \(página 354\)](#).

2 Seleccione [Configuración de Dispositivo] desde la lista del lado izquierdo y luego haga clic en el botón [Offset].

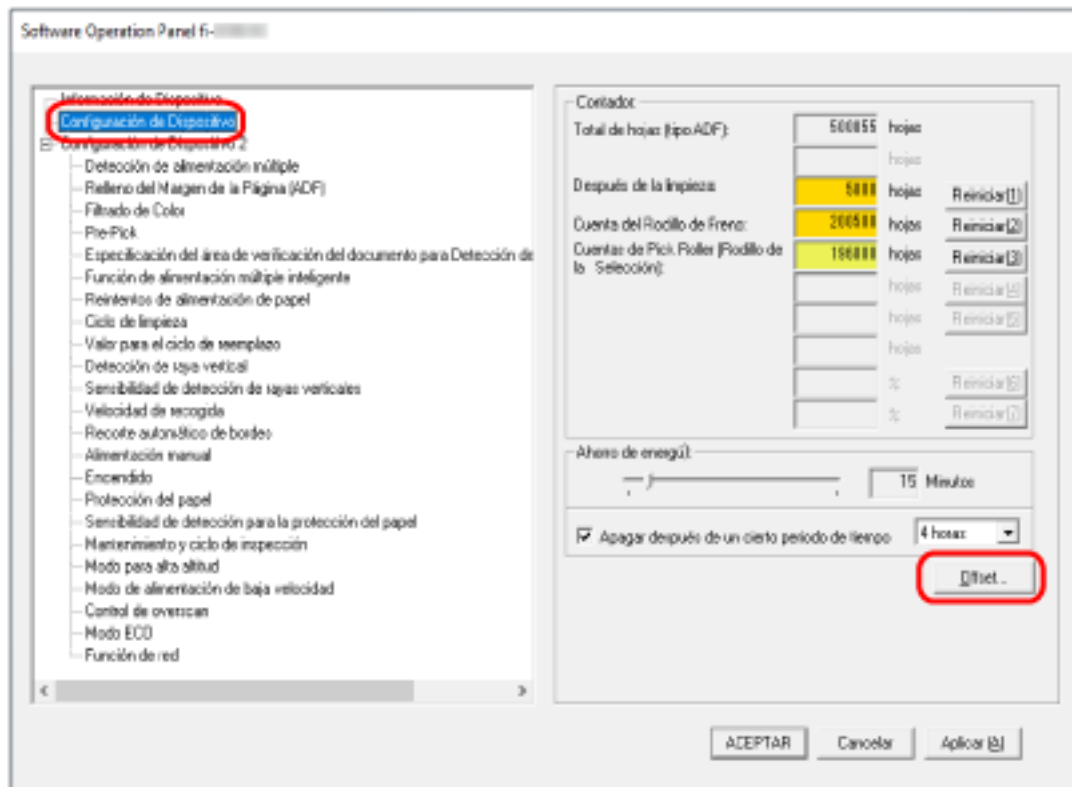

Aparecerá la ventana [OFFSET].

Los ítems que se pueden configurar en estas ventanas son los siguientes:

Ítem de configuración	Descripción
Contador (Comprobación/Borrado)	Puede ver el estado de cada consumible para determinar cuando reemplazarlos o limpiarlos. Cuando reemplace o limpie un consumible, borre el contador correspondiente.
Ahorro de energía	Especifique el tiempo de espera para que el escáner entre en el modo de ahorro de energía.
Configuración de Offset	Especifique una posición inicial para la digitalización.
Ajuste de aumento vertical	Especifique el nivel de aumento para la dirección de alimentación.

Configuración de Dispositivo 2

1 Inicie el Software Operation Panel.

Para obtener detalles, consulte [Iniciar el Software Operation Panel \(página 354\)](#).

2 Desde la lista del lado izquierdo, seleccione [Configuración de Dispositivo 2].

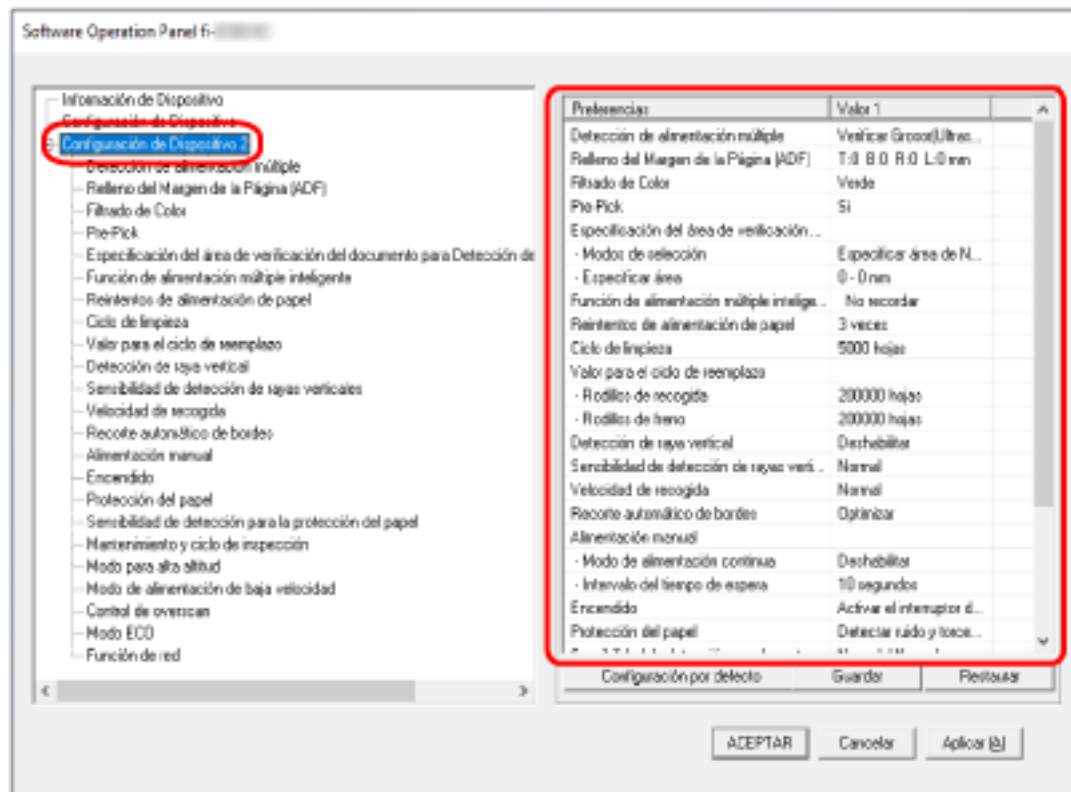

Los ajustes que están actualmente configurados en [Configuración de Dispositivo 2], se encuentran listados en el lado derecho de la ventana.

SUGERENCIA

- Las configuraciones del Software Operation Panel pueden ser restauradas a las predeterminadas de fábrica.
Haga clic en el botón [Configuración por defecto] para restablecer las configuraciones predeterminadas de fábrica. Luego de que se visualice un mensaje, haga clic en el botón [ACEPTAR].
Tenga en cuenta que las configuraciones que ha ajustado serán eliminadas.
- Se puede hacer una copia de seguridad de las configuraciones del Software Operation Panel.
Para hacer la copia de seguridad de las configuraciones, haga clic en el botón [Guardar], luego especifique el nombre del archivo y haga clic en el botón [Guardar] de la ventana visualizada.
- Puede usar una copia de seguridad de las configuraciones del Software Operation Panel para restaurar las configuraciones en otros escáneres sólo si el tipo de escáner es el mismo.

Para restaurar las configuraciones, haga clic en el botón [Restaurar], luego especifique el nombre del archivo y haga clic en el botón [Abrir] de la ventana visualizada. Luego de que se visualice un mensaje, haga clic en el botón [ACEPTAR].

Tenga en cuenta que la restauración no se puede realizar en otros tipos de escáneres.

Los ítems que se pueden configurar en [Configuración de Dispositivo 2] son los siguientes:

Ítem de configuración	Descripción
Detección de alimentación múltiple	Para los documentos que se cargan en la bandeja de entrada al ADF (alimentador), configure los ajustes para detectar documentos superpuestos durante una digitalización.
Relleno del Margen de la Página (ADF)/Relleno del Margen de la Página (Cristal)[fi-8290/fi-8270/fi-8250/fi-8250U]	Configure los ajustes para rellenar la sombra o las rayas que aparezcan alrededor del borde de la imagen digitalizada.
Filtrado de color	Puede excluir la digitalización de un color mediante la selección de rojo, verde o azul (tres colores primarios).
Pre-Pick	Habilite esta opción para reducir el tiempo de digitalización cuando se digitalice de forma continua.
Especificación del área de verificación del documento para Detección de alimentación múltiple	Especifique un área para detectar los documentos superpuestos.
Función de alimentación múltiple inteligente	Configure el ajuste para ignorar automáticamente determinados patrones de documentos superpuestos cuando se habilite el ajuste para detectar los documentos superpuestos.
Número de reintentos de alimentación de papel	Especifique el número de intentos nuevos de alimentación cuando un documento no se cargue desde la bandeja de entrada al ADF (alimentador).
Ciclo de limpieza	Especifique el ciclo de limpieza del interior del escáner.
Valor para el ciclo de reemplazo	Especifique el ciclo de reemplazo de los consumibles.
Detección de raya vertical	Configure los ajustes para la detección de suciedad en el vidrio de digitalización.
Sensibilidad de detección de rayas verticales	Especifique el nivel de sensibilidad para detectar rayas verticales (la suciedad en el vidrio de digitalización) cuando se selecciona [Habilitar] en [Detección de raya vertical].
Velocidad de recogida	Especifique la hora de inicio de la alimentación de documentos.

Ítem de configuración	Descripción
Recorte automático de bordes	Si se configura el escáner para detectar el tamaño de papel automáticamente, indique si desea optimizar o no (recortar la parte superior o inferior) la fracción de la imagen digitalizada.
Alimentación manual	Configure los ajustes cuando se cargue y digitalice manualmente una hoja por vez.
Control de encendido	Indique si desea que el escáner se encienda y se apague al pulsar el botón [Power] del escáner.
Protección del papel	Configure el ajuste para detectar los errores de alimentación.
Sensibilidad de detección para la protección del papel	Especifique el nivel de sensibilidad para la detección de errores de alimentación cuando esté habilitada la función de protección del papel.
Mantenimiento y ciclo de inspección[fi-8190/fi-8290/fi-8170/fi-8270]	Especifique el ciclo de mantenimiento e inspección del escáner que debe llevar a cabo un técnico de servicio.
Modo para alta altitud	Habilite este modo para utilizar el escáner a una altitud de 2.000 m o superior.
Modo de alimentación de baja velocidad	Especifique este ajuste para reducir la velocidad de digitalización para proteger los documentos.
Modo de calidad de imagen	Para obtener una calidad de imagen cercana a la que se obtiene al digitalizar con fi-6x30Z/fi-6x40Z, establezca el modo de calidad de la imagen.
Control de overscan [fi-8190/fi-8290/fi-8170/fi-8270]	Especifique si desea impedir que se pierda parte de la imagen cuando los documentos se cargan torcidos.
Modo ECO	Al digitalizar con poca resolución (inferior a 300 ppp), la digitalización se realiza más despacio, lo que permite ahorrar el consumo de energía del escáner.
USB [fi-8150/fi-8250/fi-8150U/fi-8250U]	Cambie la configuración de USB si se produce un error en el ordenador durante la comunicación.
Función de red [fi-8190/fi-8290/fi-8170/fi-8270/fi-8150/fi-8250]	Especifique si desea usar el escáner solamente mediante el conector USB.

Configuración relacionada con los contadores de hojas

Verificar los contadores de hojas

Puede ver el estado de cada consumible para determinar cuando reemplazarlos o limpiarlos.

El color de fondo del contador cambia a medida que se acerca el momento de sustituir los consumibles o limpiar el escáner.

El color de cada contador cambia como se muestra a continuación:

- Contadores [Rodillo de freno]/[Rodillo de recogida]
Estos contadores se tornan amarillo claro cuando, después de reemplazar el consumible, la cuenta de hojas alcanza el 95% del valor especificado en [Especificar el ciclo de reemplazo de consumibles \[Valor para el ciclo de reemplazo\] \(página 378\)](#), en el Software Operation Panel, y se tornan amarillo cuando llegan al 100%.
- Contador [Después de la limpieza]
Este contador se torna amarillo cuando, después de la limpieza, la cuenta de hojas llega al valor especificado en [Ciclo de limpieza del escáner \[Ciclo de limpieza\] \(página 377\)](#) en el Software Operation Panel.
- Contador [Queda tinta]
Este contador se enciende en amarillo cuando la cantidad de tinta restante está por debajo del 33% (solo se muestra cuando el imprinter está instalado).

1 Inicie el Software Operation Panel.

Para obtener detalles, consulte [Iniciar el Software Operation Panel \(página 354\)](#).

2 Desde la lista del lado izquierdo, seleccione [Configuración de Dispositivo].

3 Compruebe cada contador.

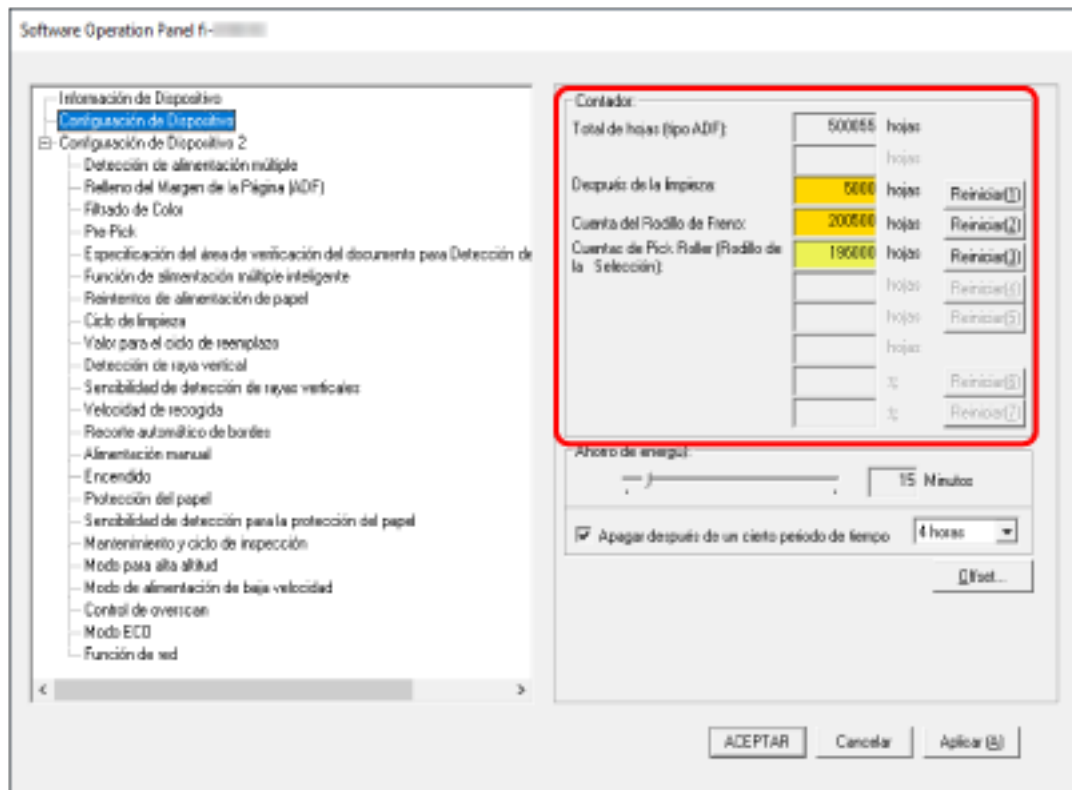

Total de hojas (tipo ADF)

Número total de hojas digitalizadas utilizando el ADF (en incrementos de 1 hoja)

Total de hojas (tipo plano) [fi-8290/fi-8270/fi-8250/fi-8250U]

Número total de hojas digitalizadas utilizando el ADF [fi-8290/fi-8270/fi-8250/fi-8250U] (en incrementos de 1 hoja)

Después de la limpieza

Número total de hojas digitalizadas tras la última limpieza (en incrementos de 1 hoja)

Cuenta del Rodillo de Freno

Número aproximado de hojas digitalizadas desde la última sustitución del rodillo de freno (en unidades de 500)

Cuentas de Pick Roller (Rodillo de la Selección)

Número aproximado de hojas digitalizadas desde la última sustitución de los rodillos de recogida (en unidades de 500)

Queda tinta

Cantidad de tinta restante en el cartucho de impresión (solo se muestra cuando el imprinter está instalado)

El ajuste predeterminado de fábrica para cada contador es "0".

Los ajustes predeterminados de fábrica para el contador [Queda tinta] se muestran solamente cuando el imprinter está instalado.

ATENCIÓN

Si ha apagado el escáner desconectando el cable de alimentación, o seleccionando [Desactivar el interruptor de encendido], es posible que el número de hojas digitalizadas no sean contadas en [Total de hojas].

Para obtener detalles acerca de cómo desactivar el interruptor de encendido, consulte [Método para encender/apagar el escáner \[Control de encendido\] \(página 417\)](#).

Borrado de los contadores de hojas

Cuando reemplace o limpie un consumible, borre el contador correspondiente.

1 Inicie el Software Operation Panel.

Para obtener detalles, consulte [Iniciar el Software Operation Panel \(página 354\)](#).

2 En la lista de la izquierda, seleccione [Configuración de Dispositivo] y haga clic en el botón [Reiniciar] para [Después de la limpieza] cuando se realice la limpieza o haga clic en el botón [Reiniciar] para el consumible que ha sustituido.

El valor del contador se restablece a 0.

Para la tinta restante, se restablece a 100.

3 Haga clic en el botón [ACEPTAR].

Aparecerá una ventana de mensaje.

4 Haga clic en el botón [ACEPTAR].

Las configuraciones serán guardadas.

Mensajes que indican la limpieza o reemplazo de los consumibles.

Es posible que aparezca el siguiente mensaje en el ordenador mientras usa el escáner.

Ejemplo: Mensaje que indica el reemplazo de los consumibles

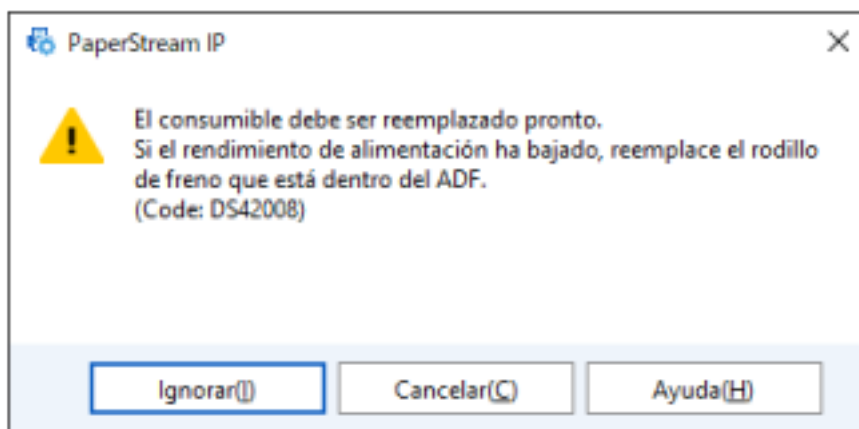

Ejemplo: Mensaje que indica la limpieza



Realice las acciones necesarias siguientes en función del mensaje que se muestre.

- Cuando se muestra un mensaje para reemplazar consumibles
 - Verifique el mensaje y reemplace el consumible correspondiente.
 - Si hace clic en el botón [Ignorar], el mensaje desaparece y la digitalización puede continuar. Sin embargo, se recomienda reemplazar los consumibles lo antes posible.
 - Para detener la digitalización y sustituir los consumibles, haga clic en el botón [Cancelar].
 - Para obtener detalles sobre el reemplazo de los consumibles, vea lo siguiente:
 - Rodillo de freno
 - [Reemplazo del rodillo de freno \(página 244\)](#)
 - Rodillo de recogida
 - [Reemplazo del rodillo de recogida \(página 249\)](#)
- Cuando se muestra un mensaje de limpieza
 - Compruebe el mensaje y realice la limpieza según corresponda.
 - Para obtener detalles acerca de la limpieza, consulte [Cuidado diario \(página 224\)](#).

Ciclo de limpieza del escáner [Ciclo de limpieza]

Especifique el ciclo de limpieza del interior del escáner.

El color de fondo del contador [Después de la limpieza] de [Configuración de Dispositivo] cambia a amarillo cuando el contador alcanza el valor especificado para este ítem.

También puede mostrar un mensaje con la indicación de limpieza descrito en [Mensajes que indican la limpieza o reemplazo de los consumibles](#). (página 376).

1 Inicie el Software Operation Panel.

Para obtener detalles, consulte [Iniciar el Software Operation Panel](#) (página 354).

2 Desde la lista del lado izquierdo, seleccione [Configuración de Dispositivo 2] → [Ciclo de limpieza].

3 Especifique un valor para el ciclo de reemplazo.

El valor puede ser entre 1.000 y 255.000 hojas (en incrementos de 1.000).

El ajuste predeterminado de fábrica es "5".

4 Puede especificar si desea o no mostrar el mensaje con la indicación de limpieza.

La casilla de verificación [Mostrar las instrucciones de limpieza] está desactivada de forma predeterminada.

Especificar el ciclo de reemplazo de consumibles [Valor para el ciclo de reemplazo]

Especifique el ciclo de reemplazo de los consumibles.

El color de fondo del contador del [Cuenta del Rodillo de Freno] o [Cuentas de Pick Roller (Rodillo de la Selección)] (en [Configuración de Dispositivo]) cambia a amarillo claro cuando la cuenta de hojas llega al 95% del valor especificado en esta configuración después de reemplazar el consumible, y cambia a amarillo cuando llega al 100%.

También puede visualizar el mensaje de sustitución de los consumibles, descrito en [Mensajes que indican la limpieza o reemplazo de los consumibles. \(página 376\)](#).

1 Inicie el Software Operation Panel.

Para obtener detalles, consulte [Iniciar el Software Operation Panel \(página 354\)](#).

2 En la lista de la izquierda, seleccione [Configuración de Dispositivo 2] → [Valor para el ciclo de reemplazo].

3 Especifique un valor para el ciclo de reemplazo de cada uno de los consumibles (rodillo de freno y rodillo de recogida).

El valor puede ser entre 10.000 a 2.550.000 hojas (en incrementos de 10.000).

El ajuste predeterminado de fábrica es "20".

Configuraciones relacionadas con la digitalización

Ajuste de la posición de inicio de digitalización [Configuración de Offset/Ajuste Vertical]

Cuando la posición reproducción de la imagen digitalizada no es correcta o está acortada/alargada en dirección vertical, realice lo siguiente para ajustar el offset y el aumento vertical.

ATENCIÓN

Normalmente no hay necesidad de modificar nada, ya que los ajustes predeterminados de fábrica ya utilizan valores ajustados.

- 1 Inicie el Software Operation Panel.
Para obtener detalles, consulte [Iniciar el Software Operation Panel \(página 354\)](#).
- 2 Seleccione [Configuración de Dispositivo] desde la lista del lado izquierdo y luego haga clic en el botón [Offset].
- 3 Ajuste el nivel de offset/ajuste vertical según sea necesario.

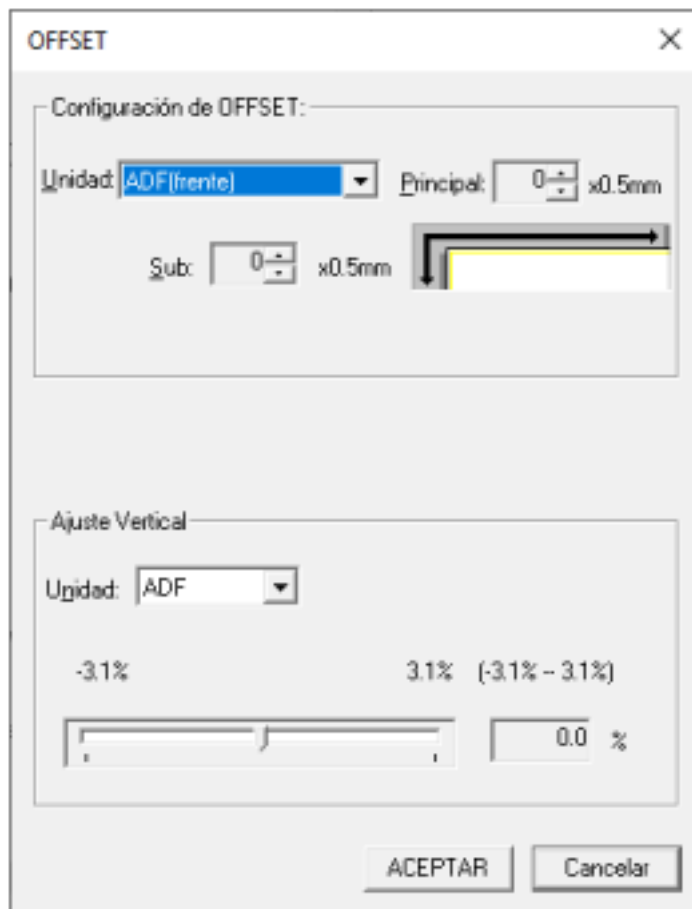

Configuración de OFFSET

Unidad

Seleccione [Cama plana] [fi-8290/fi-8270/fi-8250/fi-8250U], [ADF(frente)] o [ADF(atrás)] como la unidad para el ajuste de compensación.

Principal

Especifique el offset horizontal (anchura).

El valor especificado puede ser entre -2 a +2 mm (en incrementos de 0,5).

El ajuste predeterminado de fábrica es "0".

Sub

Especifique el offset vertical (longitud).

El valor especificado puede ser entre -2 a +2 mm (en incrementos de 0,5).

El ajuste predeterminado de fábrica es "0".

Ajuste Vertical

Unidad

Seleccione [Cama plana] [fi-8290/fi-8270/fi-8250/fi-8250U] o [ADF] como la unidad para el ajuste de compensación.

Ajuste de aumento vertical

Especifique el aumento vertical (longitud).

El valor especificado puede ser entre -3,1 y +3,1% (en incrementos de 0,1).

El ajuste predeterminado de fábrica es "0,0".

Eliminación de sombras/rayas que aparecen alrededor de los bordes de las imágenes [Relleno del Margen de la Página (ADF)/Relleno del Margen de la Página (Cristal) [fi-8290/fi-8270/fi-8250/fi-8250U]]

Configure los ajustes para rellenar la sombra o las rayas que aparezcan alrededor del borde de la imagen digitalizada.

Dependiendo de la condición de los documentos que digitaliza, la sombra del documento podría aparecer como rayas negras en los bordes de la imagen digitalizada.

En ese caso, elimine las rayas negras rellenando los bordes de la imagen digitalizada.

1 Inicie el Software Operation Panel.

Para obtener detalles, consulte [Iniciar el Software Operation Panel \(página 354\)](#).

2 En la lista de la izquierda, seleccione [Configuración de Dispositivo 2] → [Relleno del Margen de la Página (ADF)] o [Relleno del Margen de la Página (Cristal)] [fi-8290/fi-8270/fi-8250/fi-8250U].

3 Especifique el ancho de cada margen (Superior/Inferior/Derecha/Izquierda) a rellenar.

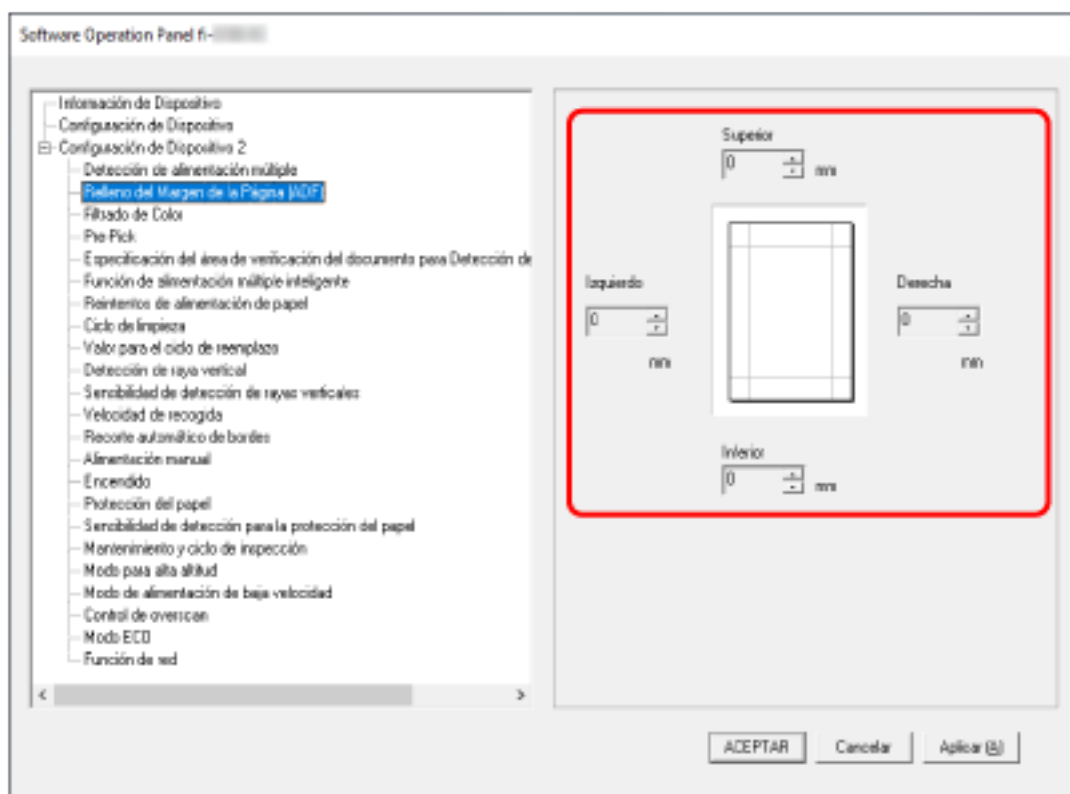

El ajuste predeterminado de fábrica es "0".

El área especificada será rellenada con blanco o negro, de acuerdo al color de fondo.

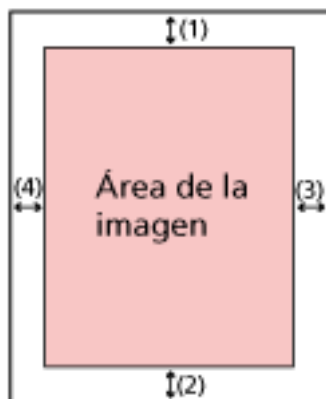

ADF

- (1): Superior = 0 a 15 mm
- (2): Inferior = -7 a 7 mm
- (3): Derecha = 0 a 15 mm
- (4): Izquierda = 0 a 15 mm

Cama plana [fi-8290/fi-8270/fi-8250/fi-8250U]

- (1): Superior = 0 a 15 mm
- (2): Inferior = de 0 a 15 mm
- (3): Derecha = 0 a 15 mm
- (4): Izquierda = 0 a 15 mm

(en incrementos de 1 mm)

ATENCIÓN

Tenga en cuenta que si el relleno del margen de la página es muy ancho, algunos caracteres escritos cerca de los bordes podrían perderse.

SUGERENCIA

- Puede cambiar el color de fondo a negro o blanco en el controlador del escáner. Para obtener más información, consulte la ayuda del controlador del escáner.
- Según el valor que especifique en el margen inferior de [Relleno del Margen de la Página (ADF)], la función del relleno del margen de la página funcionará como se muestra a continuación:
 - 1 a 7 mm
Rellena el área especificada con el color de fondo desde el borde inferior de la imagen hacia el interior.
 - -1 a -7 mm

Reproduce la imagen sin rellenar el área especificada con el color de fondo desde el borde inferior de la imagen hacia fuera. (Reproduce la imagen con el área especificada añadida cuando está configurada la [Detección de Página Final] en el controlador del escáner.)

- Esta configuración también puede ser ajustada desde el controlador del escáner. En ese caso, el relleno del borde de la página del controlador del escáner se utiliza en la imagen cuyos bordes ya rellenó el escáner.

Configurar los ajustes de digitalización para filtrar colores específicos al digitalizar [Filtrado de Color]

Puede excluir la digitalización de un color mediante la selección de rojo, verde o azul (tres colores primarios).

Puede digitalizar los documentos sin excluir color alguno.

Por ejemplo, cuando se digitaliza un documento con caracteres negros y un marco verde, si selecciona el verde para el filtrado de color, se digitalizarán únicamente los caracteres negros del documento.

1 Inicie el Software Operation Panel.

Para obtener detalles, consulte [Iniciar el Software Operation Panel \(página 354\)](#).

2 En la lista de la izquierda, seleccione [Configuración de Dispositivo 2] → [Filtrado de Color].

3 Seleccione un color que desee eliminar.

Rojo, Verde, Azul

Se elimina el color seleccionado.

El ajuste predeterminado de fábrica es [Verde].

Ninguna

No se eliminan colores.

ATENCIÓN

- Esta función funciona mejor con colores claros (de baja intensidad) y es posible que no se excluyan los colores oscuros.
- No puede especificar un color distinto de Rojo, Verde y Azul.
Para filtrar otros colores, ajuste la configuración en el controlador del escáner.
Para obtener más información, consulte la ayuda del controlador del escáner.

SUGERENCIA

- Esto solo está disponible en modo blanco y negro o escala de grises.
- Esta configuración también puede ser ajustada desde el controlador del escáner.
Tenga en cuenta que la configuración del controlador del escáner tiene prioridad.

Acortar los intervalos de digitalización [Pre-Pick]

Habilite esta opción para reducir el tiempo de digitalización cuando se digitalice de forma continua. "Pre-prick" hace referencia a la alimentación del siguiente documento en el ADF antes de ejecutar el documento que se está digitalizando en ese momento cuando se digitalizan documentos de forma continua.

1 Inicie el Software Operation Panel.

Para obtener detalles, consulte [Iniciar el Software Operation Panel \(página 354\)](#).

2 En la lista del lado izquierdo, seleccione [Configuración de Dispositivo 2] → [Pre-Pick].

3 Seleccione si habilitar o no pre-pick.

Seleccione [Si] o [No].

El ajuste predeterminado de fábrica es [Si].

SUGERENCIA

- Si cancela en medio de la digitalización mientras pre-pick está habilitado, tendrá que retirar el documento que ha sido recogido antes por la función pre-pick, y volver a colocarlo.
- Este ajuste también se puede definir con las siguientes herramientas.
 - Para fi-8190/fi-8290/fi-8170/fi-8270
Este ajuste también se puede configurar en el controlador del escáner o en el panel del operador.
Tenga en cuenta que la configuración del controlador del escáner tiene prioridad.
 - Para fi-8150/fi-8250/fi-8150U/fi-8250U
Esta configuración también puede ser ajustada desde el controlador del escáner.
Tenga en cuenta que la configuración del controlador del escáner tiene prioridad.

Especificación del número de reintentos de alimentación de papel [Reintentos de alimentación de papel]

Especifique el número de intentos nuevos de alimentación cuando un documento no se cargue desde la bandeja de entrada al ADF (alimentador).

1 Inicie el Software Operation Panel.

Para obtener detalles, consulte [Iniciar el Software Operation Panel \(página 354\)](#).

2 En la lista de la izquierda, seleccione [Configuración de Dispositivo 2] → [Reintentos de alimentación de papel].

3 Especifique el número de reintentos de alimentación de papel.

El valor que puede especificar es de 1 a 12 veces.

El ajuste predeterminado de fábrica es "3 veces".

SUGERENCIA

Para fi-8190/fi-8290/fi-8170/fi-8270, este ajuste también se puede configurar en el panel del operador.

Alimentación [Velocidad de recogida]

Especifique la hora de inicio de la alimentación de documentos.

Cuando se producen superposiciones de documentos o atascos de papel con frecuencia, es posible que se mejore el rendimiento al retrasar la velocidad de alimentación de los documentos.

Esta configuración es efectiva cuando digitaliza papeles delgados.

1 Inicie el Software Operation Panel.

Para obtener detalles, consulte [Iniciar el Software Operation Panel \(página 354\)](#).

2 En la lista del lado izquierdo, seleccione [Configuración de Dispositivo 2] → [Velocidad de recogida].

3 Seleccione la velocidad de alimentación.

Normal

Esta es la mejor velocidad de alimentación.

Este es el ajuste predeterminado de fábrica.

Lento

Se ha retrasado la velocidad de alimentación de los documentos más que con la opción [Normal].

ATENCIÓN

El tiempo total de la digitalización es mayor porque la alimentación de los documentos se retrasa.

SUGERENCIA

Para fi-8190/fi-8290/fi-8170/fi-8270, este ajuste también se puede configurar en el panel del operador.

Recorte de los bordes de la imagen [Recorte automático de bordes]

Si se configura el escáner para detectar el tamaño de papel automáticamente, indique si desea optimizar o no (recortar la parte superior o inferior) la fracción de la imagen digitalizada.

Cuando se detecta el tamaño del papel, es posible que haya una fracción de la imagen digitalizada en comparación con el tamaño de papel estándar.

El tamaño de la imagen de salida varía en función de cómo se procese la fracción.

1 Inicie el Software Operation Panel.

Para obtener detalles, consulte [Iniciar el Software Operation Panel \(página 354\)](#).

2 En la lista del lado izquierdo, seleccione [Configuración de Dispositivo 2] → [Recorte automático de bordes].

3 Seleccione si desea incluir o excluir el dato fraccionario.

Seleccione [Optimizar] para evitar que se pierda parte de la información.

El ajuste predeterminado de fábrica es [Optimizar].

ATENCIÓN

- Aunque la opción [Optimizar] puede prevenir la pérdida de una parte de la información, es posible que aparezca una sombra alrededor de los bordes.
- Cuando digitaliza un documento con texto alrededor de los bordes con la opción [Redondear (hacia abajo)] activada, es posible que se pierda una parte de la información en la imagen de salida.
- Para obtener información acerca de la configuración de detección automática para tamaño de página, consulte la ayuda del controlador del escáner.

SUGERENCIA

Esta configuración es efectiva exclusivamente para la digitalización de imágenes en blanco y negro.

Protección de los documentos para que no sean dañados [Protección del papel]

Configure el ajuste para detectar los errores de alimentación.

Esta función detecta errores de alimentación en los siguientes casos:

- Cuando el escáner detecta un documento torcido inusual a causa de un error de alimentación
- Cuando el escáner detecta ruido de atasco de papel.

Los atascos de papel debidos a errores de alimentación pueden dañar o romper documentos importantes.

Al detectar un error de alimentación y detener la digitalización se puede evitar que se dañen los documentos.

Esta función resulta efectiva cuando se digitalizan documentos que son difíciles de alimentar, como los de papel fino.

ATENCIÓN

fi-8190/fi-8290/fi-8170/fi-8270 es compatible con la detección de ruido de atasco de papel.

1 Inicie el Software Operation Panel.

Para obtener detalles, consulte [Iniciar el Software Operation Panel \(página 354\)](#).

2 En la lista de la izquierda, seleccione [Configuración de Dispositivo 2] → [Protección del papel].

3 Seleccione un método de detección.

- Para fi-8190/fi-8290/fi-8170/fi-8270

Deshabilitar

No detecta errores de alimentación.

Torcedura de papel

Detiene el escáner cuando el escáner detecta un documento torcido inusual a causa de un error de alimentación.

Ruido de atasco de papel

Detiene la digitalización cuando el escáner detecta un ruido de atasco de papel.

Detectar ruido y torcedura de papel

Detiene la digitalización cuando el escáner detecta un documento torcido inusual a causa de un error de alimentación o cuando detecta ruido de atasco de papel.

Este es el ajuste predeterminado de fábrica.

- Para fi-8150/fi-8250/fi-8150U/fi-8250U

Habilitar

Detiene el escáner cuando el escáner detecta un documento torcido inusual a causa de un error de alimentación.

Este es el ajuste predeterminado de fábrica.

Deshabilitar

No detecta errores de alimentación.

ATENCIÓN

- Tenga en cuenta que la función de protección del papel consiste en evitar que se dañen los documentos, pero no está garantizada la protección de todos los documentos.
- Cuando utilice la función de protección del papel, asegúrese de colocar todos los documentos con sus bordes superiores alineados y de que no haya espacio entre las guías laterales y el documento (especialmente en un lote mixto de documentos con diferentes longitudes).
Si los bordes superiores no están alineados correctamente o si hay espacio entre las guías laterales y el documento, es posible que la digitalización se detenga aunque los documentos se alimenten correctamente.

SUGERENCIA

- En los siguientes casos, es posible que la digitalización se detenga aunque los documentos se alimenten correctamente.
 - Al digitalizar un documento arrugado
 - Al digitalizar un documento que no es cuadrado ni rectangular
 - Al digitalizar un documento con un fondo oscuro
 - Al digitalizar un documento con un fondo impreso con texto o trama próximo al borde
 - Al cargar un documento torcido.

Para fi-8190/fi-8290/fi-8170/fi-8270, puede deshabilitarse la función de protección del papel solamente para el documento en el panel del operador.
Para obtener detalles, consulte [Deshabilitación de la función de protección del papel \[fi-8190/fi-8290/fi-8170/fi-8270\] \(página 222\)](#).
- Si la función de protección del papel detiene las digitalizaciones con frecuencia, consulte [La protección del papel se activa con frecuencia \(página 337\)](#).
- Cuando el ajuste para usar el (Portador) de hojas esté habilitado en el controlador del escáner, la función de protección del papel estará deshabilitada.
- Este ajuste también se puede definir con las siguientes herramientas.
 - Para fi-8190/fi-8290/fi-8170/fi-8270
Este ajuste también se puede configurar en el controlador del escáner o en el panel del operador.
Cuando el ajuste de protección del papel está activado en el controlador del escáner, [Detectar ruido y torcedura de papel] está habilitado independientemente del ajuste en el Software Operation Panel.
Para el ajuste de protección del papel, se asignará la prioridad en este orden:

- 1 [Protección del papel] en el controlador del escáner
 - 2 [18:Protección del papel] en el [Menú de ajustes] del panel del operador (cuando se prioriza la configuración del panel del operador)
 - 3 [18:Protección del papel] en el [Menú de ajustes] del panel del operador o [Protección del papel] del Software Operation Panel.
- Para fi-8150/fi-8250/fi-8150U/fi-8250U
Esta configuración también puede ser ajustada desde el controlador del escáner.
Tenga en cuenta que la configuración del controlador del escáner tiene prioridad.

Especificación del nivel de sensibilidad de la protección del papel [Sensibilidad de detección para la protección del papel]

Especifique el nivel de sensibilidad para la detección de errores de alimentación cuando esté habilitada la función de protección del papel.

Los documentos se tuercen de manera inusual o se produce ruido de atasco de papel cuando no se cargan correctamente.

Especifique el nivel de sensibilidad para detectar documentos torcidos de manera inusual o ruido de atasco de papel.

ATENCIÓN

fi-8190/fi-8290/fi-8170/fi-8270 es compatible con la detección de ruido de atasco de papel.

1 Inicie el Software Operation Panel.

Para obtener detalles, consulte [Iniciar el Software Operation Panel \(página 354\)](#).

2 En la lista del lado izquierdo, seleccione [Configuración de Dispositivo 2] → [Sensibilidad de detección para la protección del papel].

3 Seleccione el nivel de sensibilidad.

- Para fi-8190/fi-8290/fi-8170/fi-8270

- Seleccione el nivel de sensibilidad para detectar [Torcedura de papel].

Normal

Detecta un documento torcido de manera inusual con la máxima sensibilidad.
Este es el ajuste predeterminado de fábrica.

Alta

Aumenta el nivel de sensibilidad para la detección de documentos torcidos de manera inusual.

Especifique este ajuste para detectar un documento torcido de manera inusual, incluso si el documento está ligeramente torcido.

SUGERENCIA

Para detectar inmediatamente un documento torcido de manera inusual y detener la digitalización, seleccione [Alta].

- Seleccione el nivel de sensibilidad para detectar [Ruido de atasco de papel].

Baja

Disminuye el nivel de sensibilidad para detectar ruido de atasco de papel.
Especifique esta opción para detectar solo ruido de atasco de papel fuerte.

Normal

Detecta ruido de atasco de papel con el nivel de sensibilidad máximo.
Este es el ajuste predeterminado de fábrica.

Alta

Aumenta el nivel de sensibilidad para detectar ruido de atasco de papel.
Especifique esta opción para detectar hasta los ruidos de atasco de papel más leves.

SUGERENCIA

- Para detectar inmediatamente ruido de atasco de papel y detener la digitalización, seleccione [Alta].
- Si la digitalización se detiene con frecuencia a causa de la función de protección del papel, seleccione [Baja].
- Este ajuste también se puede configurar en el panel del operador.

- Para fi-8150/fi-8250/fi-8150U/fi-8250U

Seleccione el nivel de sensibilidad para detectar [Torcedura de papel].

Normal

Detecta un documento torcido de manera inusual con la máxima sensibilidad.
Este es el ajuste predeterminado de fábrica.

Alta

Aumenta el nivel de sensibilidad para la detección de documentos torcidos de manera inusual.

Especifique este ajuste para detectar un documento torcido de manera inusual, incluso si el documento está ligeramente torcido.

SUGERENCIA

Para detectar inmediatamente un documento torcido de manera inusual y detener la digitalización, seleccione [Alta].

Digitalización lenta con baja resolución [Modo de alimentación de baja velocidad]

Especifique este ajuste para reducir la velocidad de digitalización para proteger los documentos. Al digitalizar con poca resolución (inferior a 400 ppp), la digitalización se realiza más despacio, independientemente de la resolución configurada. Este ajuste es útil para digitalizar documentos de página larga.

- 1 Inicie el Software Operation Panel.**
Consulte [Iniciar el Software Operation Panel \(página 354\)](#).
- 2 En la lista de la izquierda, seleccione [Configuración de Dispositivo 2] → [Modo de alimentación de baja velocidad].**
- 3 Seleccione [Habilitar] si realiza una digitalización lenta para proteger los documentos.**
El ajuste predeterminado de fábrica es [Deshabilitar].

SUGERENCIA

Para fi-8190/fi-8290/fi-8170/fi-8270, este ajuste también se puede configurar en el panel del operador.

Digitalización a una altitud elevada [Modo para alta altitud]

Habilite este modo para utilizar el escáner a una altitud de 2.000 m o superior.

Una presión atmosférica reducida a altitudes elevadas podría reducir la precisión de la detección de documentos superpuestos con el sensor ultrasónico.

Al activar [Habilitar] para el Modo para alta altitud se mejora la precisión a la hora de detectar documentos superpuestos.

1 Inicie el Software Operation Panel.

Para obtener detalles, consulte [Iniciar el Software Operation Panel \(página 354\)](#).

2 En la lista del lado izquierdo, seleccione [Configuración de Dispositivo 2] → [Modo para alta altitud].

3 Seleccione [Habilitar] para utilizar el escáner a alta altitud.

El ajuste predeterminado de fábrica es [Deshabilitar].

Especificación de la calidad de imagen para digitalizar [Modo de calidad de imagen]

Para obtener una calidad de imagen cercana a la que se obtiene al digitalizar con fi-6x30Z/fi-6x40Z, establezca el modo de calidad de la imagen.

1 Inicie el Software Operation Panel.

Para obtener detalles, consulte [Iniciar el Software Operation Panel \(página 354\)](#).

2 En la lista del lado izquierdo, seleccione [Configuración de Dispositivo 2] → [Modo de calidad de imagen].

3 Seleccione si desea obtener una calidad de imagen cercana a la del fi-6x30Z/fi-6x40Z.

El ajuste predeterminado de fábrica es [Deshabilitar].

Impedir que se pierdan partes de imágenes cuando los documentos se cargan torcidos (Control de overscan) [fi-8190/fi-8290/fi-8170/fi-8270]

Especifique si desea impedir que se pierda parte de la imagen cuando los documentos se cargan torcidos.

Si establece [Habilitar] para [Control de overscan], cuando los documentos se cargan torcidos, el área de digitalización se amplía automáticamente para impedir que se pierdan partes de imágenes.



- 1 Inicie el Software Operation Panel.
Consulte [Iniciar el Software Operation Panel \(página 354\)](#).
- 2 En la lista de la izquierda, haga clic en [Configuración de Dispositivo 2] → [Control de overscan].

3 Seleccione [Habilitar] para evitar que se pierdan partes de la imagen.

El ajuste predeterminado de fábrica es [Habilitar].

SUGERENCIA

Se recomienda digitalizar con el tamaño de papel más grande que haya disponible.

Ajustes relacionados con la detección de documentos superpuestos (alimentación múltiple)

Especificación de un método para detectar los documentos superpuestos [Detección de alimentación múltiple]

La alimentación múltiple es un error que se produce cuando dos o más hojas se superponen y se cargan a la vez.

Para los documentos que se cargan en la bandeja de entrada al ADF (alimentador), configure los ajustes para detectar documentos superpuestos durante una digitalización.

Los documentos superpuestos se detectan con un sensor ultrasónico o según la diferencia de longitud de las hojas.

Cuando se detectan documentos superpuestos, se muestra un mensaje de error y se detiene la digitalización. Si los documentos se superponen a 30 mm del borde delantero de entrada al escáner, no se detectan como superpuestos.

1 Inicie el Software Operation Panel.

Para obtener detalles, consulte [Iniciar el Software Operation Panel \(página 354\)](#).

2 En la lista del lado izquierdo, seleccione [Configuración de Dispositivo 2] → [Detección de alimentación múltiple].

3 Seleccione un método de detección.

Ninguna

No detecta los documentos superpuestos.

Verificar Grosor(Ultrasónico)

Detecta los documentos superpuestos con el sensor ultrasónico.

Cuando este método se encuentra seleccionado, puede especificar las siguientes dos opciones:

- Especifique un área de detección de los documentos superpuestos según la longitud desde el borde delantero del documento al colocarlo en el sentido de la alimentación.

Para obtener detalles, consulte [Especificación del área para detectar documentos superpuestos \[Especificación del área de verificación del documento para Detección de Alimentación Múltiple\] \(página 402\)](#).

- Cuando un documento tiene una hoja de papel adherida, es posible memorizar la longitud y la posición del papel y configurar que se ignore la superposición de documentos.

Para obtener detalles, consulte [Configuración para no detectar determinados patrones de superposición \(página 213\)](#).

Este es el ajuste predeterminado de fábrica.

Verificar longitud

Detecta los documentos superpuestos según la diferencia de longitud.

Seleccione esta opción para digitalizar documentos que tengan la misma longitud. Tenga en cuenta que no es posible detectar los documentos superpuestos con exactitud cuando se digitaliza un lote con documentos de diferentes longitudes mezclados.

Verificar Grosor y Longitud

Detecta los documentos superpuestos por la combinación de [Verificar Grosor(Ultrasonico)] y [Verificar longitud].

Cuando este método se encuentra seleccionado, puede especificar las siguientes dos opciones:

- Especifique un área de detección de los documentos superpuestos según la longitud desde el borde delantero del documento al colocarlo en el sentido de la alimentación. Para obtener detalles, consulte [Especificación del área para detectar documentos superpuestos \[Especificación del área de verificación del documento para Detección de Alimentación Múltiple\] \(página 402\)](#).
- Cuando un documento tiene una hoja de papel adherida, es posible memorizar la longitud y la posición del papel y configurar que se ignore la superposición de documentos. Para obtener detalles, consulte [Configuración para no detectar determinados patrones de superposición \(página 213\)](#).

Tenga en cuenta que no es posible detectar los documentos superpuestos con exactitud cuando se digitaliza un lote con documentos de diferente longitud mezclados.

Longitud

Especifique la diferencia de longitud de los documentos que se van a detectar como documentos superpuestos.

Los documentos superpuestos se detectan cuando la diferencia de longitud de los documentos es más larga que el valor especificado.

Especifique este elemento cuando seleccione [Verificar longitud] o [Verificar Grosor y Longitud].

Las longitudes inferiores al valor especificado se consideran un pequeño error y no se detectan como documentos superpuestos.

Seleccione 10, 15 o 20 mm. El ajuste predeterminado de fábrica es "10".

ATENCIÓN

- Para digitalizar documentos con diferentes longitudes, seleccione [Verificar Grosor(Ultrasonico)].
- Cuando el documento tenga algo adherido como una nota adhesiva, una foto o un recibo, es posible que se detecte como superposición de documentos si se selecciona [Verificar Grosor(Ultrasonico)]. En ese caso, seleccione [Verificar longitud]. O también puede detectar la superposición de documentos especificando un área del documento que no incluya la zona donde esté adherido el papel para ignorar la superposición de documentos en esa zona.

SUGERENCIA

- Esta configuración también puede ser ajustada desde el controlador del escáner. Tenga en cuenta que la configuración del controlador del escáner tiene prioridad.
- Cuando el ajuste para usar el (Portador) de hojas esté habilitado en el controlador del escáner, el mensaje de error se mostrará desde el controlador del escáner.

Especificación del área para detectar documentos superpuestos [Especificación del área de verificación del documento para Detección de Alimentación Múltiple]

Especifique un área para detectar los documentos superpuestos.

Especifique esta opción cuando se seleccionen [Verificar grosor (Ultrasónico)] o [Verificar grosor y longitud] para [Alimentación múltiple].

1 Inicie el Software Operation Panel.

Para obtener detalles, consulte [Iniciar el Software Operation Panel \(página 354\)](#).

2 En la lista del lado izquierdo, seleccione [Configuración de Dispositivo 2] → [Especificación del área de verificación del documento para Detección de Alimentación Múltiple].

3 Especifique el área de detección.

Active la casilla [Intervalo seleccionado].

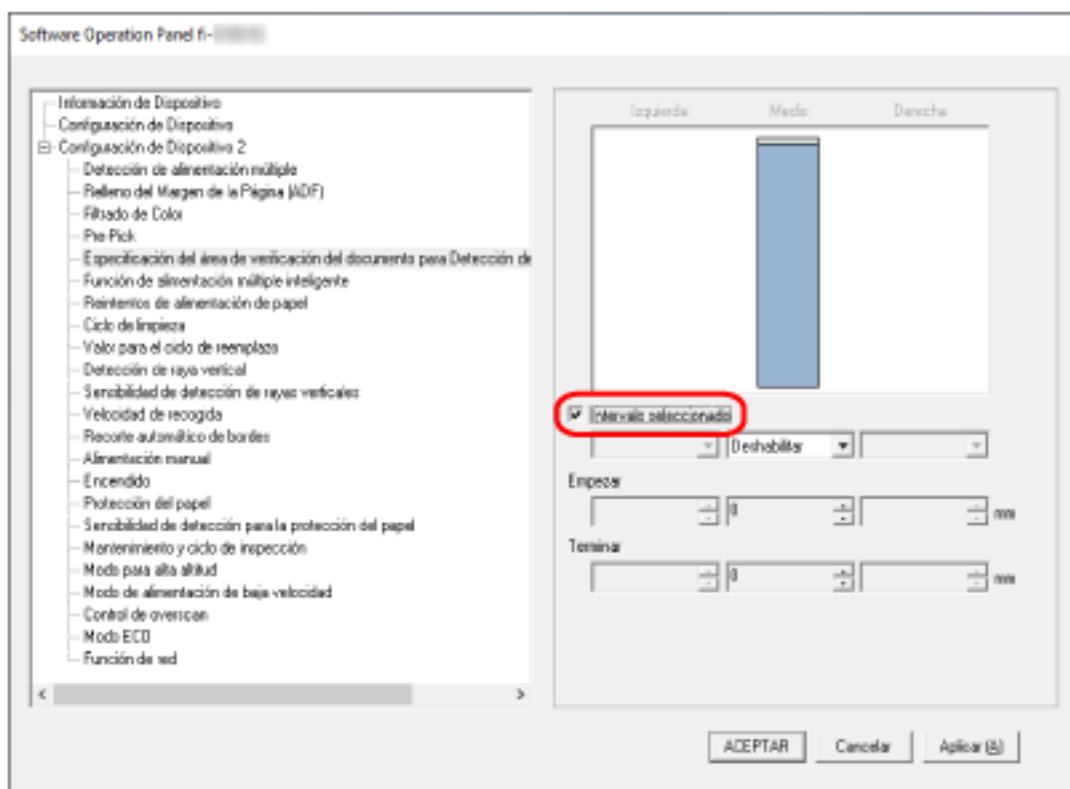

Casilla de selección [Intervalo seleccionado]

Seleccione la casilla para especificar el área de detección (de color rosa claro) de la figura que aparece a continuación.

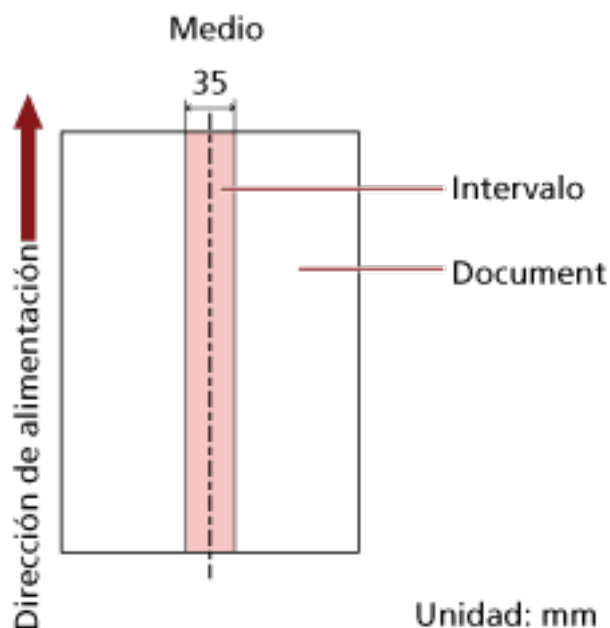

La casilla de verificación está desactivada de forma predeterminada.

Al desmarcar esta casilla de selección las posiciones de inicio y fin se ajustarán en "0" y se detectarán los documentos superpuestos en todo el documento.

La condición de arriba es usada cuando el documento es colocado en el centro de la anchura del rodillo de recogida.

Si los documentos se superponen a 30 mm del borde delantero de entrada al escáner, no se detectan como superpuestos.

Deshabilitar (Medio)

Esta opción se puede seleccionar si está marcada la casilla de verificación [Intervalo seleccionado].

Los documentos superpuestos no se detectan en el área especificada.

Este es el ajuste predeterminado de fábrica.

Habilitar (Medio)

Esta opción se puede seleccionar si está marcada la casilla de verificación [Intervalo seleccionado].

Los documentos superpuestos se detectan en el área especificada.

Empezar (Medio)

Especifique la posición de inicio del área de detección por longitud desde el borde delantero del documento en el sentido de la alimentación.

Intervalo: 0 a 510 mm, en incrementos de 2 mm, Empezar < Terminar

El ajuste predeterminado de fábrica es "0".

Terminar (Medio)

Especifique la posición final del área de detección por longitud desde el borde delantero del documento en el sentido de la alimentación.

Intervalo: 0 a 510 mm, en incrementos de 2 mm, Empezar < Terminar

El ajuste predeterminado de fábrica es "0".

SUGERENCIA

- Cuando tanto la posición de inicio como la de fin sean "0", se detectarán los documentos superpuestos en todo el documento sin importar el ajuste de [Intervalo seleccionado].
- Para deshabilitar la detección de los documentos superpuestos para todo el documento, seleccione [Deshabilitar] en [Intervalo seleccionado] y configure la posición de inicio en "0" y la posición final en un valor mayor o igual que la longitud del documento.
- Si se ajusta la posición de inicio con una longitud mayor que la longitud del documento, se detectarán los documentos superpuestos en todo el documento cuando se seleccione [Deshabilitar] en [Intervalo seleccionado] y no se detectarán los documentos superpuestos en parte alguna del documento cuando se seleccione [Habilitar] en [Intervalo seleccionado].
- La longitud mínima del área para la detección de documentos superpuestos es de 5 mm. Ajuste las configuraciones de manera que el valor de la posición de terminar menos la posición de empezar sea igual a 6 mm o más.
- También puede ajustar las posiciones de inicio y fin con los siguientes métodos:
 - Dibuje un cuadrado arrastrando el puntero del ratón en la ventana donde se especifica el área de detección.
 - Arrastre las asas que indican la posición inicial y la posición final en la ventana donde se especifica el área de detección.
- Para ver ejemplos de la configuración del área de detección de superposición, consulte [Ejemplos de ajustes del área de detección de superposición de documentos \(página 405\)](#).

■ Ejemplos de ajustes del área de detección de superposición de documentos

Ejemplo 1

Los detalles de configuración son los siguientes.

Área de detección: Especifique el área habilitada; inicio: 50 mm; fin: 200 mm

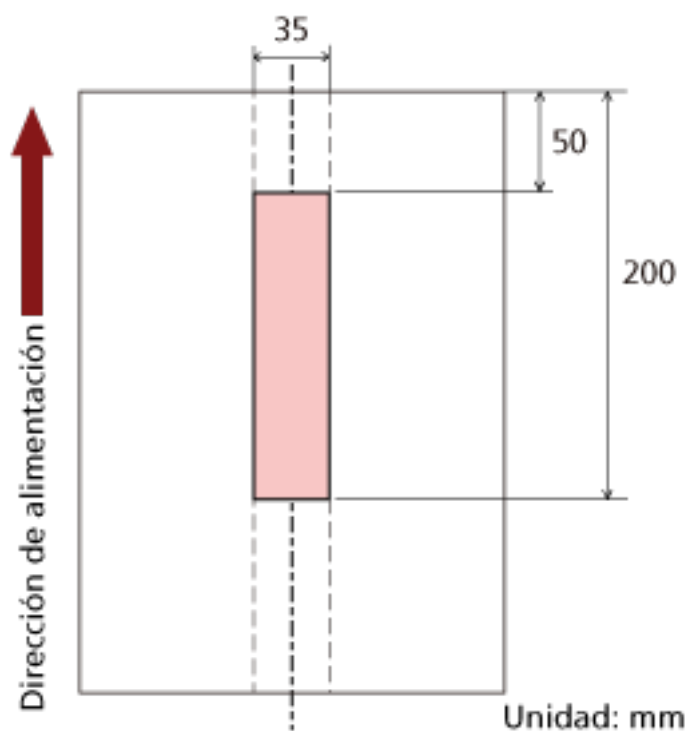

La superposición de documentos solo se detecta dentro del área de color rosa claro.

Ejemplo 2

Los detalles de configuración son los siguientes.

Área de detección: Especifique el área deshabilitada; inicio: 0 mm; fin: 300 mm

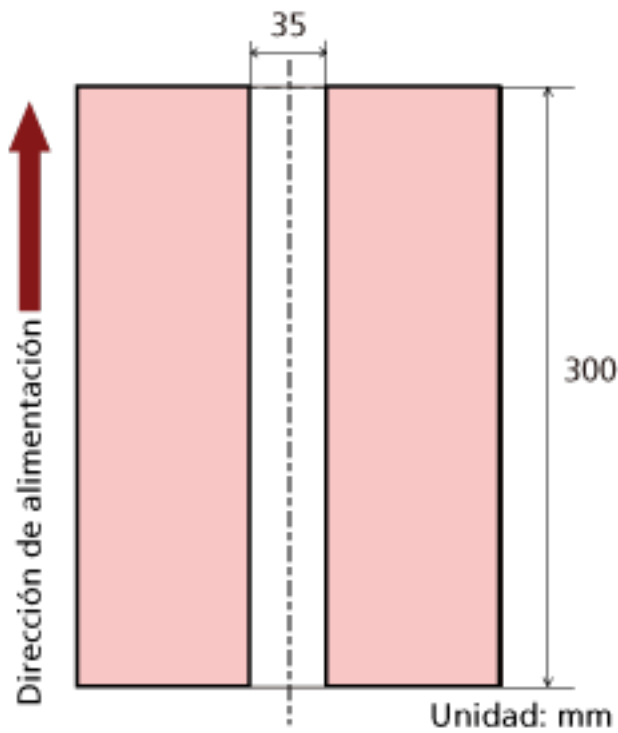

La superposición de documentos solo se detecta dentro del área de color rosa claro.

Ejemplo 3 (ejemplo incorrecto)

Los detalles de configuración son los siguientes.

Área de detección: Especifique el área habilitada; inicio: 100 mm; fin: 102 mm

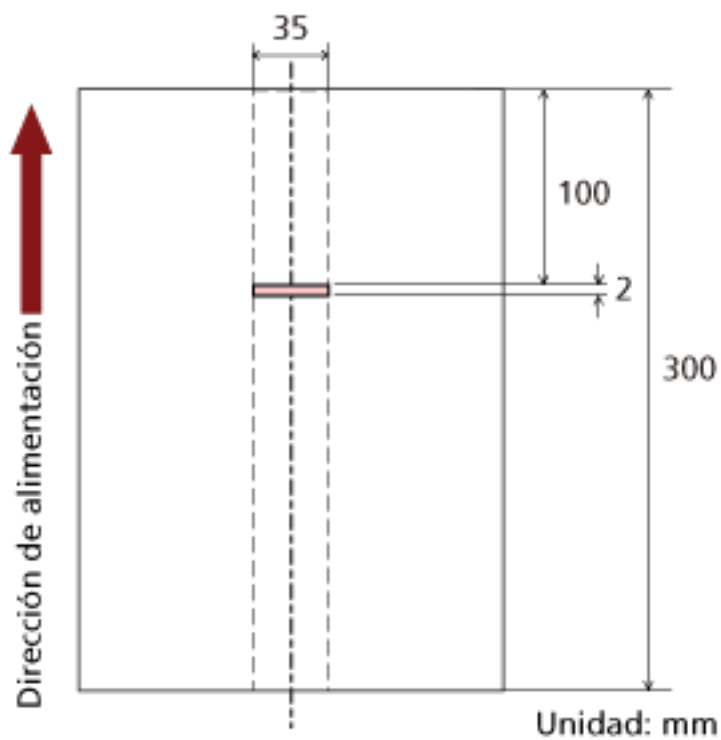

Dado que el área de detección (longitud) es menor a 5 mm, no es posible detectar correctamente los documentos superpuestos.

Configuración para ignorar determinados patrones de superposición [Función de alimentación múltiple inteligente]

Configure el ajuste para ignorar automáticamente determinados patrones de documentos superpuestos cuando se habilite el ajuste para detectar los documentos superpuestos.

Tenga en cuenta que primero deberá especificar [Verificar Grosor(Ultrasonico)] o [Verificar Grosor y Longitud] en el controlador del escáner y [Especificación de un método para detectar los documentos superpuestos \[Detección de alimentación múltiple\]](#) (página 399) en el Software Operation Panel antes de configurar este elemento.

1 Inicie el Software Operation Panel.

Para obtener detalles, consulte [Iniciar el Software Operation Panel](#) (página 354).

2 En la lista del lado izquierdo, seleccione [Configuración de Dispositivo 2] → [Función de alimentación múltiple inteligente].

3 Seleccione un modo de funcionamiento.

Modo estándar

Indique si desea que se detecten los documentos superpuestos al volver a digitalizar documentos que se hayan detectado como documentos superpuestos.

No memorizará el tamaño ni la ubicación del papel adherido.

No se detecta la superposición en el caso de papeles (80 mm o menos en la dirección de alimentación) adjuntos a documentos (como una nota adhesiva).

La digitalización se detendrá automáticamente si se detectan documentos superpuestos.

Tenga en cuenta que si el ajuste para detener la digitalización para comprobar las imágenes está habilitado en el controlador del escáner, se detendrá la digitalización después de expulsarse los documentos superpuestos.

Este es el ajuste predeterminado de fábrica.

Modo manual

Indique si desea que se detecten los documentos superpuestos al volver a digitalizar documentos que se hayan detectado como documentos superpuestos.

No memorizará el tamaño ni la ubicación del papel adherido.

La digitalización se detendrá automáticamente si se detectan documentos superpuestos.

Tenga en cuenta que si el ajuste para detener la digitalización para comprobar las imágenes está habilitado en el controlador del escáner, se detendrá la digitalización después de expulsarse los documentos superpuestos.

Modo automático 1

Indique si desea que se memoricen como un patrón de superposición la longitud y la posición de una hoja de papel adherida a un documento que se haya detectado como documentos superpuestos.

Si se memoriza el patrón de superposición, los documentos que tengan el mismo patrón no se detectarán como documentos superpuestos a partir de la siguiente digitalización.

La digitalización se detendrá después de expulsarse los documentos superpuestos.

Se pueden memorizar hasta 32 hojas de patrones de superposición (con un máximo de 4 patrones de superposición por hoja).

Una vez memorizados los patrones de superposición de 32 hojas, los patrones memorizados se sobrescribirán con los patrones recién detectados, empezando a partir de la primera hoja memorizada.

Sin embargo, al apagar el escáner y volver a encenderlo, el número de patrones de superposición memorizados depende de la configuración de [Recordar patrones de superposición al apagar] en Software Operation Panel.

Para obtener detalles, consulte [Configuración para ignorar determinados patrones de superposición \[Función de alimentación múltiple inteligente\] \(página 408\)](#).

SUGERENCIA

Si quiere que el escáner memorice cinco o más patrón de superposición para un documento, escanee los documentos una vez para que el escáner memorice los patrones de superposición. Después, vuelva a escanearlos para que el escáner memorice los nuevos patrones de superposición para que los patrones de superposición que se acaban de memorizar no se detecten como superpuestos en el siguiente escaneado.

Modo automático 2

Indique si desea que se memorice como un patrón de superposición la longitud de la hoja de papel más larga adherida a un documento que se haya detectado como documentos superpuestos.

Si se memoriza el patrón de superposición, un documento que tenga una hoja de papel adherida con la misma longitud o una longitud menor no se detectará como documentos superpuestos a partir de la siguiente digitalización.

La digitalización se detendrá después de expulsarse los documentos superpuestos.

Solo se puede memorizar un patrón de superposición en este modo de funcionamiento.

Casilla de verificación [Borrar patrón de superposición]

Marque esta casilla para borrar los patrones de superposición memorizados en el modo Automático.

Al seleccionar esta casilla, podrá eliminar los patrones de superposición memorizados en el modo Automático.

Puede borrar los patrones de superposición que no pretendía memorizar, pero tenga cuidado con esta operación puesto que todos los patrones memorizados se borrarán.

La casilla de verificación está desactivada de forma predeterminada.

Casilla de verificación [Memorizar automáticamente el patrón de superposición]

Para Modo automático 1 o Modo automático 2, cambie manualmente si se memorizará o no un patrón de superposición cuando se detecten documentos superpuestos.

Marque esta casilla para cambiar la configuración predeterminada a habilitar para memorizar el patrón de superposición cuando se detecten documentos superpuestos.

La casilla de verificación está desactivada de forma predeterminada.

Para obtener detalles sobre la función que memoriza un patrón de superposición, consulte [Configuración para no detectar determinados patrones de superposición \(página 213\)](#).

Recordar patrones de superposición al apagar

Podrá especificar si se guardará o no el patrón de superposición al apagar el escáner.

Cuando se especifica [Recordar], la próxima vez que encienda el escáner podrá utilizar ocho de los patrones de superposición más recientes.

El ajuste predeterminado de fábrica es [No recordar].

SUGERENCIA

- Cuando el ajuste para usar el (Portador) de hojas esté habilitado en el controlador del escáner, [Función de alimentación múltiple inteligente] estará deshabilitada.
- Para fi-8190/fi-8290/fi-8170/fi-8270, este ajuste también se puede configurar en el panel del operador.
- Para fi-8150/fi-8250/fi-8150U/fi-8250U, los patrones de superposición memorizados se pueden eliminar si mantiene pulsado el botón [Function] durante cinco segundos o más mientras el número de función parpadea en el panel del operador.

Configuraciones relacionadas con el tiempo de espera

Tiempo de espera en alimentación manual [Alimentación manual]

Configure los ajustes cuando se cargue y digitalice manualmente una hoja por vez.

Si digitaliza colocando manualmente una hoja a la vez, puede especificar el tiempo de espera (intervalo) para colocar el siguiente documento en la bandeja de entrada al ADF (alimentador). Esto habilita la digitalización continua siempre que coloque el documento dentro del tiempo especificado. Si se excede del tiempo especificado, la digitalización finalizará automáticamente.

1 Inicie el Software Operation Panel.

Para obtener detalles, consulte [Iniciar el Software Operation Panel \(página 354\)](#).

2 En la lista del lado izquierdo, seleccione [Configuración de Dispositivo 2] → [Alimentación manual].

3 Establezca [Intervalo del tiempo de espera].

En [Intervalo del tiempo de espera], especifique el periodo de tiempo hasta el cual el escáner confirma que no hay documentos cargados en la bandeja de entrada al ADF (alimentador) (el intervalo entre la última digitalización y la detección de si el siguiente documento se ha colocado o no).

El ajuste predeterminado de fábrica es "10 segundos".

- Cuando escanee más de un documento sucesivamente de manera manual
 1. Seleccione [Habilitar] para [Modo de alimentación continua] para cambiar al modo de alimentación continua.
 2. Seleccione el tiempo en [Intervalo del tiempo de espera].
- Cuando se digitalizan documentos doblados por la mitad, sobres, papeles de transferencia multicapa o folletos (como pasaportes) de forma manual y de uno en uno
 1. Pulse el botón [Manual Feed] para cambiar el modo de alimentación a Alimentación manual.
 2. Seleccione el tiempo en [Intervalo del tiempo de espera].

SUGERENCIA

- Puede elegir si va a digitalizar documentos de manera sucesiva en Alimentación manual para [Alimentación manual].
 Cuando [No continuar] está activada, Alimentación manual se desactiva al finalizar la digitalización.
 Cuando [Continuar] está seleccionado, los documentos se digitalizan de manera sucesiva en Alimentación manual hasta que se pulsa el botón [Manual Feed].
 El ajuste predeterminado de fábrica es [No continuar].
- En Modo manual continuo o en Alimentación manual, el escáner esperará a que los documentos se carguen en la bandeja de entrada al ADF (alimentador) hasta que pase el intervalo del tiempo de espera después de haberse iniciado la digitalización o de que se haya expulsado un documento.

La digitalización se detendrá si no se ha cargado ningún documento durante el intervalo del tiempo de espera.

Para detener inmediatamente la digitalización, pulse el siguiente botón en función del escáner.

- Para fi-8190/fi-8290/fi-8170/fi-8270
Botón [Stop/Clear]
- Para fi-8150/fi-8250/fi-8150U/fi-8250U
Botón [Send to]
- El ajuste para cambiar el modo de alimentación a Alimentación manual también se puede configurar en el controlador del escáner.
Para obtener más información, consulte la ayuda del controlador del escáner.
- Para fi-8190/fi-8290/fi-8170/fi-8270, este ajuste también se puede configurar en el panel del operador.

Tiempo de espera del escáner para entrar en el modo de ahorro de energía [Ahorro de energía]

Especifique el tiempo de espera para que el escáner entre en el modo de ahorro de energía.

1 Inicie el Software Operation Panel.

Para obtener detalles, consulte [Iniciar el Software Operation Panel \(página 354\)](#).

2 Desde la lista del lado izquierdo, seleccione [Configuración de Dispositivo].

3 Especifique el tiempo de espera para que el escáner entre en el modo de ahorro de energía.

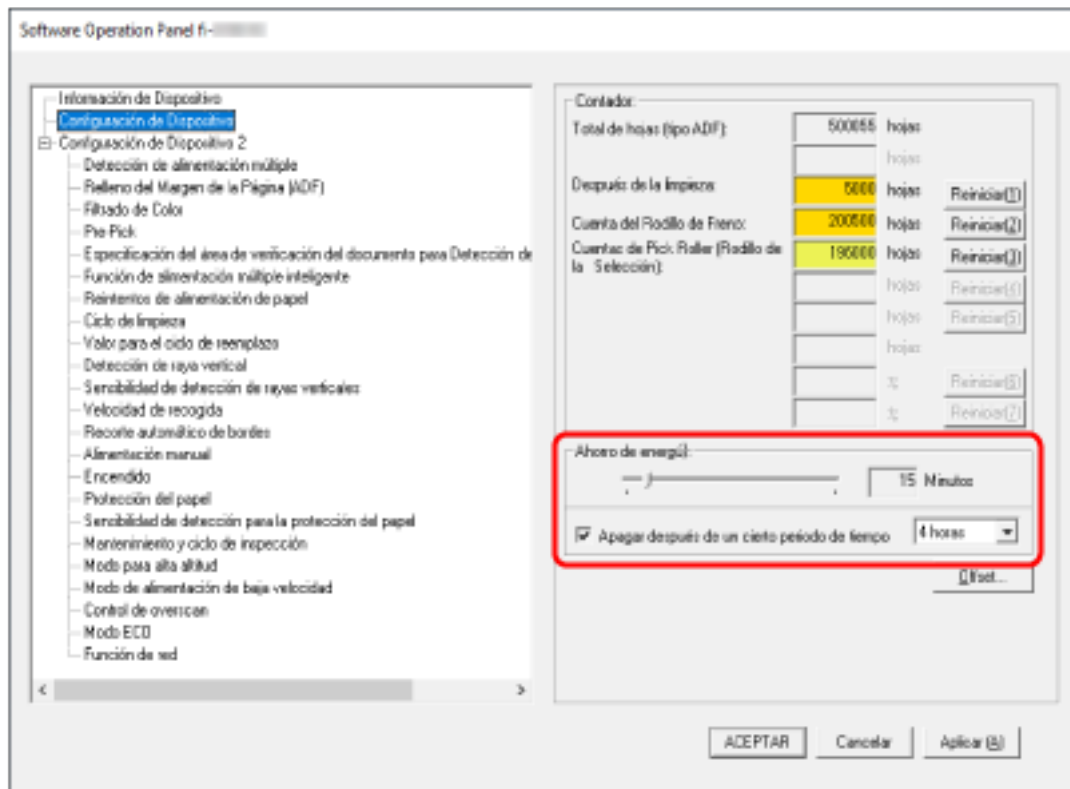

Ahorro de energía

Utilice la barra de desplazamiento para especificar el tiempo de espera, un valor de 5 a 115 minutos (en incrementos de 5), antes de entrar en el modo de ahorro de energía. El ajuste predeterminado de fábrica es "15" minutos.

Casilla [Apagar después de un cierto periodo de tiempo]

Selecciónela cuando apague el escáner automáticamente.

Una vez seleccionada, el escáner se apaga automáticamente cuando no se utiliza durante un período de tiempo determinado.

La casilla de verificación está seleccionada de forma predeterminada.

Puede seleccionar el periodo de tiempo después del que el escáner será apagado automáticamente [1 Hora]/[2 Horas]/[4 Horas]/[8 Horas].

El ajuste predeterminado de fábrica es [4 horas].

SUGERENCIA

- Si [Desactivar el interruptor de encendido] está configurado para [Control de encendido de [Configuración de Dispositivo 2] en Software Operation Panel, el escáner no se desactiva aunque haya pasado el período de tiempo especificado para un cierre automático.
- Para fi-8190/fi-8290/fi-8170/fi-8270, este ajuste también se puede configurar en el panel del operador.

Configuración relacionada con la conexión entre el escáner y el ordenador

Especificar el funcionamiento de USB [USB] [fi-8150/fi-8250/fi-8150U/fi-8250U]

Cambie la configuración de USB si se produce un error en el ordenador durante la comunicación. El escáner se reinicia si se cambia este ajuste.

1 Inicie el Software Operation Panel.

Para obtener detalles, consulte [Iniciar el Software Operation Panel \(página 354\)](#).

2 En la lista del lado izquierdo, seleccione [Configuración de Dispositivo 2] → [USB].

3 Especifique el modo de funcionamiento de la función USB.

Automático

Función según el entorno de conexión. Este es el ajuste predeterminado de fábrica.

USB 2.0

Funciona con USB 2.0.

Configuración para usar el escáner solamente mediante conexión USB [Función de red] [fi-8190/fi-8290/fi-8170/fi-8270/fi-8150/fi-8250]

Especifique si desea usar el escáner solamente mediante el conector USB.

Deshabilite la conexión LAN con cable si desea usar el escáner solamente mediante conexión USB por los siguientes motivos.

- Reducir el consumo de energía
- Mejorar la seguridad

El escáner se reinicia si se cambia este ajuste.

1 Inicie el Software Operation Panel.

Consulte [Iniciar el Software Operation Panel \(página 354\)](#).

2 En la lista de la izquierda, seleccione [Configuración de Dispositivo 2] → [Función de red].

3 Seleccione [Deshabilitar] para usar el escáner solamente mediante conexión USB.

El ajuste predeterminado de fábrica es [Habilitar].

SUGERENCIA

- Si [Habilitar] está seleccionado para [Función de red], puede usar el escáner mediante conexión USB o una conexión LAN con cable.
- [Función de red] aparece cuando se inicia Software Operation Panel mediante una conexión USB.

Configuración relacionada con el encendido/apagado y el consumo de energía del escáner

Método para encender/apagar el escáner [Control de encendido]

Indique si desea que el escáner se encienda y se apague al pulsar el botón [Power] del escáner.

1 Inicie el Software Operation Panel.

Para obtener detalles, consulte [Iniciar el Software Operation Panel \(página 354\)](#).

2 En la lista de la izquierda, seleccione [Configuración de Dispositivo 2] → [Control de encendido].

3 Seleccione uno de los siguientes métodos para encender o apagar el escáner.

Activar el interruptor de encendido

El botón [Power] del escáner se utiliza para encender y apagar el escáner.
Este es el ajuste predeterminado de fábrica.

Desactivar el interruptor de encendido

Seleccione esta opción para utilizar un conector múltiple de CA que se corresponda con la alimentación del ordenador para controlar el suministro de alimentación para periféricos como un escáner.

El botón [Power] del escáner no se utiliza para encender y apagar el escáner.

Activar la alimentación de energía por USB

Puede seleccionar esta opción cuando el escáner y el ordenador estén conectados mediante un cable USB.

Además de contar con el botón [Power] del escáner, al encender y apagar el ordenador es posible encender y apagar el escáner al mismo tiempo.

La conexión y desconexión de un cable USB puede encender y apagar el escáner.

ATENCIÓN

- Si [Habilitar] está seleccionado para [Función de red] de [Configuración de Dispositivo 2] en Software Operation Panel, [Activar la alimentación de energía por USB] funciona como [Activar el interruptor de encendido].
- Algunos ordenadores y concentradores USB continúan enviando energía al bus USB incluso después de apagar el ordenador.
En dicho caso, es posible que el modo [Activar la alimentación de energía por USB] no funcione correctamente.

Configuración para ahorrar el consumo de energía del escáner (Modo ECO)

Al digitalizar con poca resolución (inferior a 300 ppp), la digitalización se realiza más despacio, lo que permite ahorrar el consumo de energía del escáner.

Cuando se habilita esta configuración, la velocidad de digitalización es la siguiente:

- Para fi-8190/fi-8290/fi-8170/fi-8270

La digitalización se realiza con la misma velocidad que si se digitalizara a 600 ppp.

- Para fi-8150/fi-8250/fi-8150U/fi-8250U

La digitalización se realiza con la misma velocidad que si se digitalizara a 400 ppp.

1 Inicie el Software Operation Panel.

Para obtener detalles, consulte [Iniciar el Software Operation Panel \(página 354\)](#).

2 En la lista de la izquierda, seleccione [Configuración de Dispositivo 2] → [Modo ECO].

3 Seleccione [Habilitar] para ahorrar consumo de energía del escáner.

El ajuste predeterminado de fábrica es [Deshabilitar].

SUGERENCIA

Para fi-8190/fi-8290/fi-8170/fi-8270, este ajuste también se puede configurar en el panel del operador.

Configuración relacionada con el mantenimiento del escáner

Detección de rayas verticales [Detección de raya vertical]

Configure los ajustes para la detección de suciedad en el vidrio de digitalización.

Si el vidrio de digitalización está sucio, es posible que aparezcan rayas verticales en las imágenes.

Si [Habilitar] está seleccionado para el ajuste de detección de raya vertical, se muestra el siguiente mensaje cuando aparecen rayas verticales en la imagen que digitalizó con el ADF.

- Para fi-8190/fi-8290/fi-8170/fi-8270
Aparece un mensaje como se muestra.

-  parpadea en el LCD.

[Limpie el vidrio] también parpadea en la segunda línea de la pantalla [Listo].

Compruebe la información y limpie el vidrio.

Para obtener detalles sobre cómo comprobar la información, consulte [Comprobar la información \(página 153\)](#).

- Se muestra un mensaje en el ordenador.
Compruebe el mensaje y limpie el vidrio.

- Para fi-8150/fi-8250/fi-8150U/fi-8250U
Se muestra un mensaje en el ordenador.
Compruebe el mensaje y limpie el vidrio.

Para obtener detalles acerca de la limpieza, consulte [Cuidado diario \(página 224\)](#).

1 Inicie el Software Operation Panel.

Para obtener detalles, consulte [Iniciar el Software Operation Panel \(página 354\)](#).

2 En la lista del lado izquierdo, seleccione [Configuración de Dispositivo 2] → [Detección de raya vertical].

3 Seleccione si desea detectar o no suciedad en el vidrio de digitalización (rayas verticales).

Si selecciona [Habilitar], el escáner detecta suciedad en el vidrio de digitalización (rayas verticales).

El ajuste predeterminado de fábrica es [Deshabilitar].

SUGERENCIA

Para fi-8190/fi-8290/fi-8170/fi-8270, este ajuste también se puede configurar en el panel del operador.

Especificar el nivel de sensibilidad para la detección de rayas verticales [Sensibilidad de detección de rayas verticales]

Especifique el nivel de sensibilidad para detectar rayas verticales (la suciedad en el vidrio de digitalización) cuando se selecciona [Habilitar] en [Detección de raya vertical].

Ajuste el nivel de sensibilidad de acuerdo con lo sucio que esté el vidrio de digitalización.

1 Inicie el Software Operation Panel.

Para obtener detalles, consulte [Iniciar el Software Operation Panel \(página 354\)](#).

2 En la lista del lado izquierdo, seleccione [Configuración de Dispositivo 2] → [Sensibilidad de detección de rayas verticales].

3 Seleccione el nivel de sensibilidad para detectar la suciedad en el vidrio de digitalización.

Baja

disminuye el nivel de sensibilidad para detectar la suciedad en el vidrio de digitalización.

Especifique esta opción para detectar suciedad solo cuando el vidrio de digitalización esté muy sucio.

Normal

Detecta suciedad en el vidrio de digitalización con una sensibilidad máxima.

Este es el ajuste predeterminado de fábrica.

Alta

incrementa el nivel de sensibilidad para detectar la suciedad en el vidrio de digitalización.

Especifique esta opción para detectar suciedad cuando el vidrio de digitalización esté ligeramente sucio.

SUGERENCIA

- Si [Limpie el vidrio] parpadea con frecuencia en la segunda línea en la pantalla [Listo], seleccione [Baja].
- Para fi-8190/fi-8290/fi-8170/fi-8270, este ajuste también se puede configurar en el panel del operador.

Configuración de los ciclos de mantenimiento e inspección del escáner [Mantenimiento y ciclo de inspección] [fi-8190/fi-8290/fi-8170/fi-8270]

Especifique el ciclo de mantenimiento e inspección del escáner que debe llevar a cabo un técnico de servicio.

Si ha transcurrido el tiempo especificado desde la última fecha de mantenimiento e inspección,  parpadea en la pantalla LCD.

[Mantenimiento] también parpadea en la segunda línea de la pantalla [Listo].

Compruebe la información y pida al ingeniero de servicio técnico que realice una tarea habitual de mantenimiento e inspección del escáner.

Para obtener detalles sobre cómo comprobar la información, consulte [Comprobar la información \(página 153\)](#).

Para recibir un mantenimiento e inspección regulares por parte de un técnico de servicio, póngase en contacto con el distribuidor/proveedor al que adquirió este producto. Consulte la información de contacto de la lista de contactos (si se entregó con este producto) o consulte la información de contacto de la sección Contacto para consultas (si se especifica en las Precauciones de seguridad entregadas con este producto) y realice una consulta.

1 Inicie el Software Operation Panel.

Para obtener detalles, consulte [Iniciar el Software Operation Panel \(página 354\)](#).

2 En la lista del lado izquierdo, seleccione [Configuración de Dispositivo 2] → [Mantenimiento y ciclo de inspección].

3 Seleccione [Habilitar] para recibir un mensaje en el LCD cuando falte poco para el mantenimiento.

El ajuste predeterminado de fábrica es [Deshabilitar].

4 Seleccione el ciclo para recibir un mensaje.

El ajuste predeterminado de fábrica es "12 meses".

Configuración de red (Configuración de la red de fi Series) [fi-8190/fi-8290/fi-8170/fi-8270/fi-8150/fi-8250]

En esta sección se explica cómo usar la Configuración de la red de fi Series para configurar el escáner. Puede ajustar la configuración de red del escáner en Configuración de la red de fi Series.

Iniciar Configuración de la red de fi Series

Se inicia Configuración de la red de fi Series con el siguiente procedimiento.

1 Conecte el escáner al ordenador como se describe a continuación.

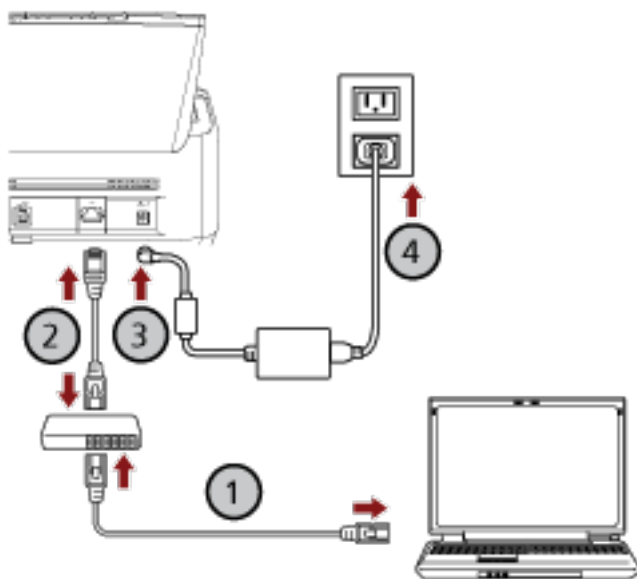

a Conecte el ordenador a un dispositivo de red mediante una LAN con cable o Wi-Fi (1).

En el siguiente procedimiento se muestra un ejemplo de cómo conectar el ordenador a un dispositivo de red mediante un cable LAN.

Para obtener información sobre cómo conectar el ordenador a una red, consulte el manual del ordenador.

b Conecte el escáner a un dispositivo de red mediante una LAN con cable (2).

c Conecte el cable de alimentación al escáner y la toma de CA (3, 4).

d Encienda el escáner.

Para obtener detalles, consulte [Cómo encender el escáner \(página 72\)](#).

2 Compruebe la dirección IP del escáner.

Puede comprobar la dirección IP del escáner del siguiente modo.

- Para fi-8190/fi-8290/fi-8170/fi-8270

Siga uno de estos procedimientos para comprobar la dirección IP del escáner.

- Puede comprobar la dirección IP del escáner en [1:Información del escáner] en la pantalla [Menú de ajustes] del panel del operador.
Para obtener detalles, consulte [Cómo usar el Menú de ajustes \(página 147\)](#).
- Puede comprobar la dirección IP del escáner mediante la Herramienta de configuración de dirección IP.
Consulte la Ayuda de Network Setup Tool for fi Series para más detalles.
Para obtener información acerca de cómo iniciar la Herramienta de configuración de dirección IP, consulte [Iniciar la Herramienta de configuración de dirección IP \[fi-8190/fi-8290/fi-8170/fi-8270/fi-8150/fi-8250\] \(página 71\)](#).
- Para fi-8150/fi-8250
Puede comprobar la dirección IP del escáner mediante la Herramienta de configuración de dirección IP.
Consulte la Ayuda de Network Setup Tool for fi Series para más detalles.
Para obtener información acerca de cómo iniciar la Herramienta de configuración de dirección IP, consulte [Iniciar la Herramienta de configuración de dirección IP \[fi-8190/fi-8290/fi-8170/fi-8270/fi-8150/fi-8250\] \(página 71\)](#).

3 Encienda el ordenador y escriba la siguiente dirección URL en el campo de entrada de URL del explorador para establecer una conexión con un escáner.

http o https (*1)://dirección IP del escáner

Ejemplo

Para una dirección IPv4

http://xxx.xxx.xxx.xxx/ (xxx debe ser un valor entre 0 y 255)

Ejemplo

Para una dirección IPv6

http://[xxxx:xxxx:xxxx:xxxx:xxxx:xxxx:xxxx:xxxx]/ (xxxx debe ser un valor entre 0 y ffff)

*1: Escriba "http" cuando [Encriptación desactivada (HTTP)] está seleccionado para [Encriptación de red]. O bien, escriba "https" cuando [Encriptación activada (HTTPS)] esté seleccionado.

Se muestra la ventana de inicio de sesión de Configuración de la red de fi Series.

4 Introduzca la contraseña de administrador y haga clic en el botón [Inicio de sesión].

Para obtener detalles sobre la contraseña de administrador, consulte [Contraseña del administrador \(página 438\)](#).

Se muestra la ventana [Información del escáner] de Configuración de la red de fi Series.

5 Haga clic en cada menú para ajustar la configuración.

Para obtener detalles sobre cada menú, consulte [Información del escáner \(página 427\)](#), [Red \(página 428\)](#), [Seguridad \(página 432\)](#), [Vinculación con servidor \(página 433\)](#) y [Mantenimiento \(página 438\)](#).

The screenshot shows the 'fi Series' network configuration web interface. The interface is divided into a left sidebar with navigation menus and a main content area with configuration fields. The sidebar includes sections for 'Información del escáner', 'Red', 'Seguridad', 'Vinculación con servidor', and 'Mantenimiento'. The main content area shows 'Información del escáner' with sub-sections for 'Información Estándar', 'Red', 'Seguridad', and 'Vinculación con servidor'. Each sub-section contains various input fields for configuration.

ATENCIÓN

Para poder usar la función en la ventana sin problemas, compruebe que los siguientes ajustes están configurados en el explorador.

- Las cookies están habilitadas
- JavaScript está habilitado

Ítems de configuración

Puede cambiar la configuración de la red en la ventana Configuración de la red de fi Series. En esta sección se muestra una lista de ítems de configuración que puede configurar.

ATENCIÓN

Para cambiar la configuración de la red, se requiere la contraseña de administrador.

Puede comprobar la contraseña de administrador predeterminada verificando si hay una etiqueta o no.

Para obtener detalles acerca de la etiqueta, consulte [Verificación de la etiqueta del producto \(página 353\)](#).

Cambie la contraseña del administrador para evitar que otros usuarios modifiquen la configuración.

Después, cambie la contraseña del administrador con frecuencia.

Puede cambiar la contraseña del administrador en [Contraseña del Administrador] en [Mantenimiento].

● Información del escáner

Ítem de configuración	Descripción
Información del escáner (página 427)	Muestra información del escáner, como información estándar, nombre del escáner e información de red.

● Red

Ítem de configuración	Descripción
Nombre del escáner (página 428)	Establezca un nombre de escáner.
Código del escáner (página 429)	Especifique si desea emitir un código de escáner. Si el ajuste "PaperStream NX Manager" está habilitado, puede utilizarse un código de escáner al digitalizar con una aplicación de usuario en un ordenador, un dispositivo móvil o un cliente ligero.
LAN con cable (página 430)	Configure una dirección IPv4 o IPv6 para el escáner. <div data-bbox="730 1630 871 1662" data-label="Section-Header"> <h3>ATENCIÓN</h3> </div> <p>No es compatible una dirección IPv6 cuando el escáner funciona con PaperStream NX Manager.</p>

● Seguridad

Ítem de configuración	Descripción
Encriptación de red (página 432)	Indique si desea cifrar las comunicaciones de red.

- **Vinculación con servidor**

Ítem de configuración	Descripción
Servidor proxy (página 433)	Configure este elemento para utilizar el escáner con PaperStream NX Manager mediante un servidor proxy.
PaperStream NX Manager (página 435)	Configure este elemento para utilizar el escáner con PaperStream NX Manager.
Scanner Central Admin Server (página 437)	Configure este elemento para utilizar el escáner con PaperStream NX Manager mediante Scanner Central Admin Server.

- **Mantenimiento**

Ítem de configuración	Descripción
Contraseña del administrador (página 438)	Cambie o deshabilite la contraseña de administrador.
Exportar información de configuración del escáner (página 439)	Exportar la configuración del escáner.
Importar información de configuración del escáner (página 440)	Importa la configuración del escáner.
Restaurar los ajustes predeterminados de fábrica (página 441)	Restaura la configuración del escáner a los ajustes predeterminados de fábrica.
Licencia (página 442)	Muestra la información de licencia.

Información del escáner

Información del escáner

Muestra información del escáner, como información estándar, nombre del escáner e información de red.

Haga clic en [Información del escáner] en [Información del escáner] para mostrar la ventana.

Red

Nombre del escáner

Establezca un nombre de escáner.

Haga clic en [Nombre del escáner] en [Red] para mostrar la ventana.

Nombre del escáner

Escriba un nombre de escáner con un máximo de 64 caracteres.

El nombre del escáner puede contener los siguientes caracteres:

- Caracteres alfanuméricos
- Espacio
El espacio antes de la cadena de caracteres inicial o final se omite.
- Símbolos
- _

Botón [Aplicar al escáner]

Aplica los ajustes configurados.

LAN con cable

Configure una dirección IPv4 o IPv6 para el escáner.

Haga clic en [LAN con cable] en [Red] para mostrar la ventana.

ATENCIÓN

No es compatible una dirección IPv6 cuando el escáner funciona con PaperStream NX Manager.

Configuración IPv4

Especifique una dirección IPv4.

- Automático
Este es el ajuste predeterminado de fábrica.
- Manual
Si selecciona [Manual], especifique los siguientes elementos:
 - Dirección IP
 - Máscara de subred
 - Puerta de enlace predeterminada

Servidor DNS

Establezca un servidor DNS.

- Automático
Este es el ajuste predeterminado de fábrica.
- Manual
Si selecciona [Manual], especifique los siguientes elementos:
 - DNS primario
 - DNS secundario

Configuración IPv6

Especifique una dirección IPv6.

- Automático
Este es el ajuste predeterminado de fábrica.
- Manual
Si selecciona [Manual], especifique los siguientes elementos:
 - Casilla de verificación [Recibir paquete RA]
Seleccione la casilla de verificación [Recibir paquete RA] para activar una dirección IPv6 que se haya generado automáticamente.
Puede comprobar la dirección IPv6 que se ha generado automáticamente en la ventana [Información del escáner].
La casilla de verificación está seleccionada de forma predeterminada.
 - Dirección IP

ATENCIÓN

Las siguientes direcciones IPv6 no pueden configurarse manualmente.

- Dirección de bucle invertido
- Dirección de enlace local
- Dirección de sitio local
- Dirección de multidifusión
- Dirección compatible con IPv4
- Dirección asignada a IPv4
- Dirección que comience por 2001:0000
- Dirección que comience por 2002
- Dirección que comience por 3FFE

- Longitud del prefijo de subred
- Puerta de enlace predeterminada
- Deshabilitado

Botón [Aplicar al escáner]

Aplica los ajustes configurados.

Seguridad

Encriptación de red

Indique si desea cifrar las comunicaciones de red.

Haga clic en [Encriptación de red] en [Seguridad] para mostrar la ventana.

SUGERENCIA

Al utilizar con PaperStream NX Manager, la configuración del escáner debe ser la misma que la de PaperStream NX Manager/Scanner Central Admin Server.

Para obtener más información, consulte la Guía del usuario de PaperStream NX Manager/Guía del usuario de Scanner Central Admin.

Encriptación desactivada (HTTP)

Este es un método de transmisión que da prioridad a la velocidad de digitalización.

Este es el ajuste predeterminado de fábrica.

Encriptación activada (HTTPS)

Este es un método de transmisión que da prioridad a la seguridad. Con este ajuste, la velocidad de digitalización es lenta.

Botón [Aplicar al escáner]

Aplica los ajustes configurados.

Vinculación con servidor

Servidor proxy

Configure este elemento para utilizar el escáner con PaperStream NX Manager mediante un servidor proxy.

Haga clic en [Servidor proxy] en [Vinculación con servidor] para mostrar la ventana.

Casilla [Habilitar]

Determine si se usará o no un servidor proxy.

La casilla está desactivada en los ajustes predeterminados de fábrica.

Si activa la casilla, también debe configurar los siguientes elementos.

- Nombre de host/dirección IP

ATENCIÓN

Una dirección IPv4 es compatible.

Tenga en cuenta que una dirección IPv6 no es compatible.

- Número de puerto

El ajuste predeterminado de fábrica es "8080".
- Casilla [Usar autenticación de usuario]

Elija este elemento si un servidor proxy tiene la función de identificación de usuario. Si activa la casilla, también debe configurar los siguientes elementos.

 - Nombre de usuario

Escriba un nombre de usuario con un máximo de 256 caracteres. El nombre de usuario puede contener los siguientes caracteres:

 - Caracteres alfanuméricos
 - Espacio

El espacio antes de la cadena de caracteres inicial o final se omite.
 - Símbolos

-/;()!\$%&@".,?!'#%^*+=_~<>\${}`{ }
 - Diacríticos

èéëèÈÉÊËËùúûüÜÚÛÜíîïìíîíîóóôöœÒÓÔÕÖÈàáâãäåæÀÁÂÃÄÅÆçÇçÇËÑ
 - Contraseña

Escriba una contraseña con un máximo de 256 caracteres. Pueden usarse los siguientes caracteres para una contraseña:

 - Caracteres alfanuméricos
 - Espacio
 - Símbolos

-/;()!\$%&@".,?!'#%^*+=_~<>\${}`{ }

- Diacríticos

èéèèÈÈÈÈÛúúúÙÚÚÛüüüíïîìíîïòóôõœÒÓÕÖŒàáâãäåÀÁÂÃÄÅÆŷŞğĞçÇßÑ

Botón [Aplicar al escáner]

Aplica los ajustes configurados.

PaperStream NX Manager

Configure este elemento para utilizar el escáner con PaperStream NX Manager.

Haga clic en [PaperStream NX Manager] en [Vinculación con servidor] para mostrar la ventana.

Casilla [Habilitar]

Especifique si desea realizar operaciones con PaperStream NX Manager.

La casilla está desactivada en los ajustes predeterminados de fábrica.

Si activa la casilla, también debe configurar los siguientes elementos.

- Nombre de host/dirección IP

ATENCIÓN

Una dirección IPv4 es compatible.

Tenga en cuenta que una dirección IPv6 no es compatible.

- Número de puerto

El ajuste predeterminado de fábrica es "20447".

- Minutos para el cierre automático [fi-8190/fi-8290/fi-8170/fi-8270]

Especifique una hora (minutos) para cerrar la sesión automáticamente desde PaperStream NX Manager si se deja el escáner activado sin usar durante un período de tiempo determinado.

- Deshabilitado (nunca)

Este es el ajuste predeterminado de fábrica.

- 1
- 2
- 3

- Iniciar sesión automáticamente [fi-8190/fi-8290/fi-8170/fi-8270]

Especifique un método de inicio de sesión automático para PaperStream NX Manager.

- Deshabilitado

Este es el ajuste predeterminado de fábrica.

- Código del grupo de trabajo

Para obtener más información, consulte la Guía del usuario de PaperStream NX Manager.

- Casilla [Habilitar Aplicación (Internet)]

Establezca este elemento al digitalizar con una aplicación de usuario en un ordenador o un dispositivo móvil en un entorno donde PaperStream NX Manager y un escáner están conectados a través de Internet.

La casilla está desactivada en los ajustes predeterminados de fábrica.

el botón [Comprobar conexión]

Compruebe si el escáner se puede conectar a PaperStream NX Manager.

Botón [Aplicar al escáner]

Aplica los ajustes configurados.

Scanner Central Admin Server

Configure este elemento para utilizar el escáner con PaperStream NX Manager mediante Scanner Central Admin Server.

Puede monitorizar escáneres o realizar una operación sencilla en ellos simultáneamente con Scanner Central Admin Server.

Haga clic en [Scanner Central Admin Server] en [Vinculación con servidor] para mostrar la ventana.

Casilla [Habilitar]

Indique si desea utilizar Scanner Central Admin Server.

La casilla está desactivada en los ajustes predeterminados de fábrica.

Si activa la casilla, también debe configurar los siguientes elementos.

- Nombre de host/dirección IP

ATENCIÓN

Una dirección IPv4 es compatible.

Tenga en cuenta que una dirección IPv6 no es compatible.

- Número de puerto

El ajuste predeterminado de fábrica es "20444".

el botón [Comprobar conexión]

Compruebe si el escáner se puede conectar a Scanner Central Admin Server.

Botón [Aplicar al escáner]

Aplica los ajustes configurados.

Exportar información de configuración del escáner

Exportar la configuración del escáner.

Haga clic en [Exportar información de configuración del escáner] en [Mantenimiento] para mostrar la ventana.

Versión/Nombre

Escriba una versión o un nombre con un máximo de 31 caracteres para identificar los ajustes del escáner.

Los caracteres que escriba se utilizarán para el nombre del archivo que se va a exportar.

Botón [Exportar]

Exportar la configuración del escáner.

El archivo saldrá con la cadena de caracteres indicada en [Versión/Nombre].

Ejemplo: ScannerSettings_ *Versión/Nombre*.cab

Importar información de configuración del escáner

Importa la configuración del escáner.

Haga clic en [Importar información de configuración del escáner] en [Mantenimiento] para mostrar la ventana.

Botón [Seleccionar un archivo]

Seleccione el archivo exportado en [Exportar información de configuración del escáner \(página 439\)](#).

Botón [Importar]

Esto está disponible cuando se ha seleccionado un archivo.

Importa la configuración del escáner.

El escáner se reinicia.

Restaurar los ajustes predeterminados de fábrica

Restaure la configuración del escáner a los ajustes predeterminados de fábrica.

Haga clic en [Restaurar los ajustes predeterminados de fábrica] en [Mantenimiento] para mostrar la ventana.

Botón [Restaurar los ajustes predeterminados de fábrica]

Restaura los ajustes predeterminados de fábrica.

El escáner se reinicia.

Licencia

Muestra la información de licencia.

Haga clic en [Licencia] en [Mantenimiento] para mostrar la ventana.

Apéndice

Especificaciones básicas

Ítem		Especificación
Tipo de escáner		<ul style="list-style-type: none"> • Para fi-8190/fi-8170/fi-8150/fi-8150U ADF (Alimentador automático de documentos) La alimentación manual (individual/continua) está disponible con el ADF. • Para fi-8290/fi-8270/fi-8250/fi-8250U ADF (Alimentador automático para Documento) + Cama plana La alimentación manual (individual/continua) está disponible con el ADF.
Sensor de imagen		<ul style="list-style-type: none"> • Para fi-8190/fi-8170/fi-8150/fi-8150U CIS monocromo × 2 (lado frontal × 1, lado posterior × 1) • Para fi-8290/fi-8270/fi-8250/fi-8250U CIS monocromo × 2 (lado frontal × 1, lado posterior × 1) + CCD a color × 1
Fuente de luz		<ul style="list-style-type: none"> • Para fi-8190/fi-8170/fi-8150/fi-8150U LED RGB que cambia entre 3 colores (lado frontal, lado posterior) • Para fi-8290/fi-8270/fi-8250/fi-8250U LED RGB que cambia entre 3 colores (lado frontal, lado posterior) + LED blanco (cama plana)
Área de digitalización (anchura × longitud)	Tamaño mínimo	ADF: 48 × 50 mm
	Tamaño máximo (*1) (*2)	<ul style="list-style-type: none"> • Para fi-8190/fi-8170/fi-8150/fi-8150U ADF: A4 (vertical) (210 × 297 mm/8,3 × 11,7 pda.), Legal (vertical) (8,5 × 14 pda.) Cama plana: - • Para fi-8290/fi-8270/fi-8250/fi-8250U ADF: A4 (vertical) (210 × 297 mm/8,3 × 11,7 pda.), Legal (vertical) (8,5 × 14 pda.) Cama plana: 215,9 × 297 mm/8,5 × 11,7 pda.
Gramaje (grosor)		20 a 465 g/m ² (5,3 a 124 lb) Para tamaño A8, 128 a 209 g/m ² (34 a 56 lb)

Ítem		Especificación
		Tarjetas de plástico de 1,4 mm o menos (se pueden utilizar tarjetas con relieve (compatible con el tipo ISO7810 ID-1)) Pasaportes de 7 mm o menos (compatible con ISO/IEC 7810 ID-3) (*3)
Velocidad de digitalización (A4, vertical, 300 ppp) (*4)	Binario (blanco y negro)	<ul style="list-style-type: none"> • Para fi-8190/fi-8290 Símplex: 90 ppm, Dúplex: 180 ipm (*5)
	Escala de grises	<ul style="list-style-type: none"> • Para fi-8170/fi-8270 Símplex: 70 ppm, Dúplex: 140 ipm
	Color	<ul style="list-style-type: none"> • Para fi-8150/fi-8250/fi-8150U/fi-8250U Símplex: 50 ppm, Dúplex: 100 ipm
Capacidad de apilamiento (*6)		100 hojas Gramaje: 80 g/m ² (20 lb) Grosor total: 10 mm o menos
Resolución óptica		600 ppp
Resolución de la reproducción	Binario (blanco y negro)	50 a 600 ppp (configurable en incrementos de 1 ppp)
	Escala de grises	Puede establecerse 1.200 ppp para el controlador del escáner
	Color	
Nivel de escala de grises		8.192 niveles de gradación (13 bits)
Interfaz		<ul style="list-style-type: none"> • Para fi-8190/fi-8290/fi-8170/fi-8270/fi-8150/fi-8250 <ul style="list-style-type: none"> - USB USB 3.2 Gen 1x1 (USB 3.0)/USB 2.0/USB 1.1 (*7) Tipo B - LAN con cable IEEE802.3 Ethernet 10BASE-T/100BASE-TX/1000BASE-T Conector RJ-45 de 8 polos • Para fi-8150U/fi-8250U <ul style="list-style-type: none"> - USB USB 3.2 Gen 1x1 (USB 3.0)/USB 2.0/USB 1.1 (*7) Tipo B - LAN con cable -

Ítem	Especificación
Protocolo de red (LAN con cable)	<ul style="list-style-type: none"> ● Para fi-8190/fi-8290/fi-8170/fi-8270/fi-8150/fi-8250 TCP/IP (IPv4/IPv6), DHCP, HTTP/HTTPS, DNS, UDP, ICMP ● Para fi-8150U/fi-8250U -
LCD	<ul style="list-style-type: none"> ● Para fi-8190/fi-8290/fi-8170/fi-8270 Pantalla: Color Puntos de visualización: 16 Líneas de visualización: 7 × 16 (filas × carácter) ● Para fi-8150/fi-8250/fi-8150U/fi-8250U -
Otras funciones	Compresión del JPEG en tiempo real por hardware

***1:** Es posible cargar documentos con una anchura de hasta 240 mm (9,4 pda.) si usa un bolígrafo para tirar del ajustador de guía lateral y conecta la bandeja de entrada al ADF (alimentador) al escáner.

Para obtener detalles, consulte [Digitalizar documentos con una anchura de 220 mm a 240 mm \(página 183\)](#).

***2:** La digitalización de página larga es compatible con documentos de una longitud de hasta 6.096 mm (240 pda.) cuando la resolución se establece en 200 ppp o menos.

Tenga en cuenta que la resolución debe establecerse en el siguiente valor de ppp, en función del tamaño de documento.

- Una longitud que excede 863,6 mm (34 pda.) pero no supera los 2.700 mm (106,3 pda.)
600 ppp o menos
- Una longitud que excede 2.700 mm (106,3 pda.) pero no supera los 4.064 mm (160 pda.)
400 ppp o menos
- Una longitud que excede 4.064 mm (160 pda.) pero no supera 5.461 mm (215 pda.)
300 ppp o menos
- Una longitud que excede 5.461 mm (215 pda.) pero no supera 6.096 mm (240 pda.)
200 ppp o menos

***3:** Para fi-8190/fi-8290/fi-8170/fi-8270, se pueden digitalizar pasaportes con un grosor de hasta 7 mm sin el portador de folletos.

Para fi-8150/fi-8250/fi-8150U/fi-8250U, use el portador de folletos para digitalizar pasaportes. Al usar el portador de folletos, el grosor del documento máximo admitido es de 7 mm.

***4:** Tenga en cuenta que esta es la limitación de hardware, y el tiempo de procesamiento del software tal como el tiempo en la transferencia de los datos se añade al tiempo actual de la digitalización.

La velocidad de digitalización es la misma cuando el escáner está conectado mediante USB o mediante un LAN con cable.

El entorno de sistema utilizado para medir la velocidad de digitalización es el siguiente:

Sistema operativo	Windows 10
CPU	Intel® Core™ i3-10105 3,7 GHz
Memoria	8 GB
Almacenamiento	SSD

***5:**La velocidad de digitalización de fi-8190 cuando el imprinter está instalado es 80 ppm (símplex)/160 ipm (dúplex).

***6:**La capacidad varía de acuerdo al grosor del documento.

Para obtener detalles, consulte [Documentos para la digitalización \(página 117\)](#).

***7:**Use el cable USB suministrado.

Cuando conecte el cable USB a un concentrador USB, asegúrese de conectarlo al concentrador USB que esté conectado al puerto USB de un ordenador.

Para realizar la conexión con el USB 3.2 Gen 1x1 (USB 3.0)/USB 2.0 se necesita que el puerto USB y el concentrador sea compatible con el USB 3.2 Gen 1x1 (USB 3.0)/USB 2.0.

También tenga en cuenta que la velocidad de digitalización disminuye cuando usa USB 1.1.

Si conecta el cable USB al escáner, conecte el cable USB con el logo de USB de la parte delantera del cable mirando hacia arriba.

Especificaciones de instalación

Ítem		Especificación
Dimensiones externas (Anchura × Profundidad × Altura) (*1)		<ul style="list-style-type: none"> • Para fi-8190/fi-8170/fi-8150/fi-8150U 300 × 170 × 163 mm/11,81 × 6,69 × 6,42 pda. • Para fi-8290/fi-8270/fi-8250/fi-8250U 300 × 577 × 234 mm/11,81 × 22,72 × 9,21 pda.
Espacio necesario para la instalación (Anchura × Profundidad × Altura) (*2)		<ul style="list-style-type: none"> • Para fi-8190/fi-8170/fi-8150/fi-8150U 400 × 700 × 440 mm/15,75 × 27,56 × 17,32 pda. • Para fi-8290/fi-8270/fi-8250/fi-8250U 400 × 800 × 570 mm/15,75 × 31,50 × 22,44 pda.
Peso		<ul style="list-style-type: none"> • Para fi-8190/fi-8170/fi-8150/fi-8150U 4 kg (8,82 lb) • Para fi-8290/fi-8270/fi-8250/fi-8250U 8,8 kg (19,40 lb)
Corriente de entrada	Voltaje	AC 100 a 240 V ±10%
	Fase	Fase simple
	Frecuencia	50/60 Hz ±3 Hz
Consumo eléctrico	En funcionamiento	<ul style="list-style-type: none"> • Para fi-8190/fi-8290 30 W o menos (17 W en modo ECO) • Para fi-8170/fi-8270 28 W o menos (17 W en modo ECO) • Para fi-8150/fi-8250/fi-8150U/ fi-8250U 21 W o menos (17 W en modo ECO)
	Ahorro de energía	<ul style="list-style-type: none"> • Para fi-8190/fi-8290/fi-8170/fi-8270/ fi-8150/fi-8250 Para la conexión LAN con cable: 2,0 W o menos Para la conexión USB: 1,4 W o menos • Para fi-8150U/fi-8250U Para la conexión LAN con cable: Ninguno

Ítem		Especificación
		Para la conexión USB: 1,4 W o menos
	Apagado	0,2 W o menos
Condiciones ambientales	Temperatura	En operación: 5 a 35 °C (41 a 95 °F) En reposo: -20 a 60 °C (-4 a 140 °F)
	Humedad	En operación: 15 a 80% En reposo: 8 a 95%
Valor calorífico	En funcionamiento	<ul style="list-style-type: none"> • Para fi-8190/fi-8290 25,8 kcal/h o menos • Para fi-8170/fi-8270 24 kcal/h o menos • Para fi-8150/fi-8250/fi-8150U/ fi-8250U 18,9 kcal/h o menos
	Ahorro de energía	<ul style="list-style-type: none"> • Para fi-8190/fi-8290/fi-8170/fi-8270/ fi-8150/fi-8250 Para la conexión LAN con cable: 1,7 kcal/h o menos Para la conexión USB: 1,2 kcal/h o menos • Para fi-8150U/fi-8250U Para la conexión LAN con cable: Ninguno Para la conexión USB: 1,2 kcal/h o menos
	Apagado	0,17 kcal/h o menos
Peso de embarque (*3)		<ul style="list-style-type: none"> • Para fi-8190/fi-8170/fi-8150/fi-8150U 6,5 kg (14,33 lb) • Para fi-8290/fi-8270/fi-8250/fi-8250U 14 kg (30,87 lb)
Periodo de asistencia		5 años

*1:La profundidad indica el tamaño del escáner sin la bandeja de entrada al ADF (alimentador) y la bandeja de salida.

*2:El espacio necesario para la instalación es una referencia para la digitalización de documentos de tamaño A4.

*3:Incluye el peso del embalaje.

Dimensiones externas

Las dimensiones externas son las siguientes:

Dimensiones externas [fi-8190/fi-8170/fi-8150/fi-8150U]

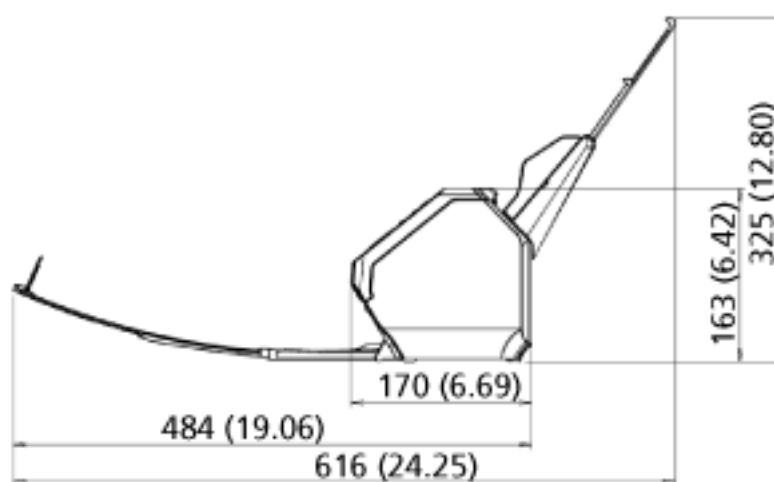
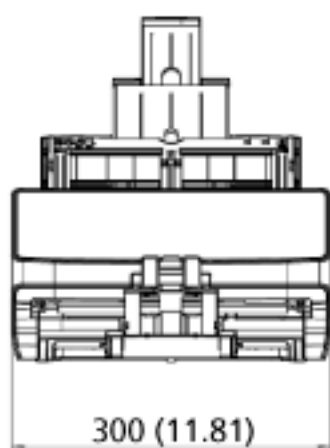
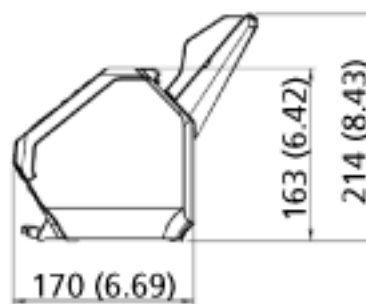
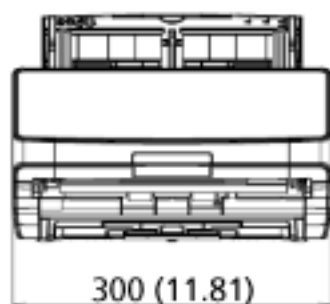



Unidad: mm (pda.)

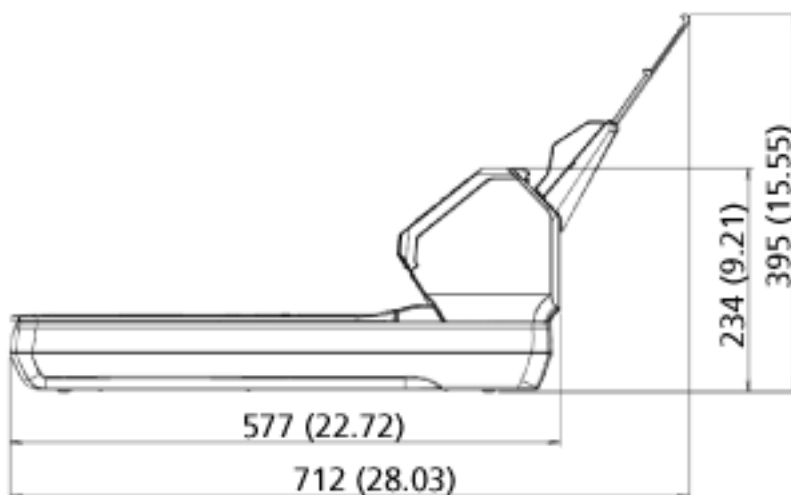
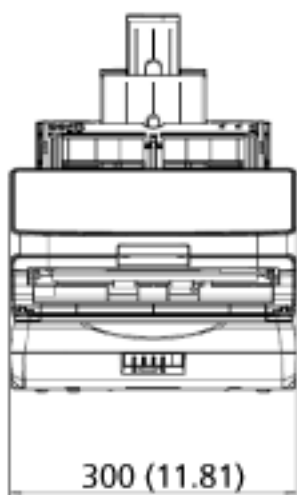
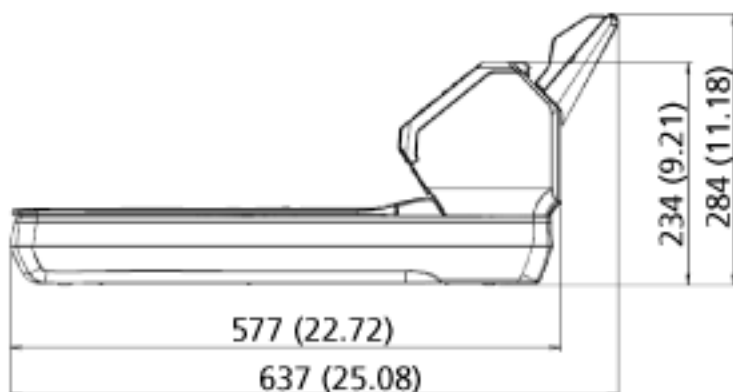

Dimensiones externas [fi-8290/fi-8270/fi-8250/fi-8250U]



Unidad: mm (pda.)

Opciones del escáner

Nombre	N° de componente	Modelo compatible	Descripción
fi-819PRB 	PA03810-D201	fi-8190/fi-8170/ fi-8150/fi-8150U	<p>fi-819PRB es un dispositivo opcional que permite imprimir texto (caracteres alfanuméricos) en la parte posterior de un documento tras su digitalización. Permite organizar los documentos mediante la impresión de un nombre, una fecha o un número de serie en la parte posterior del documento digitalizado. Para obtener detalles, consulte la fi-819PRBGuía de usuario del imprinter.</p>
Almohadilla negra de sujeción de documentos 	PA03810-D301	fi-8290/fi-8270/ fi-8250/fi-8250U	<p>La almohadilla de sujeción de documentos negra es un complemento que permite digitalizar en la cama plana con un fondo negro. Está disponible como cubierta de los documentos con una almohadilla negra de sujeción de documentos y se puede sustituir por la cubierta de los documentos estándar que tiene una almohadilla de sujeción de documentos blanca. Se puede usar para corregir automáticamente las imágenes que se muestran torcidas o detectar automáticamente el tamaño del documento cuando se digitaliza con la cama plana.</p>

Nombre	N° de componente	Modelo compatible	Descripción
Portador de hojas 	PA03360-0013	Todos los modelos	<p>Portador de hojas: Estas hojas se utilizan para alimentar los documentos sin dañarlos.</p> <p>El portador de hojas permite digitalizar documentos con un tamaño superior a A4/Carta (por ejemplo, A3 o B4) y documentos como recortes sin dañarlos.</p> <p>El portador de hojas debe sustituirse cada 500 digitalizaciones aproximadamente.</p> <p>Sin embargo, deberá sustituirlo antes si advierte daños o suciedad.</p>
Portadores de fotos 	PA03770-0015	Todos los modelos	<p>Portadores de fotos: Estas hojas se utilizan para alimentar los documentos sin dañarlos.</p> <p>El portador de fotos permite digitalizar documentos como fotografías o recortes de periódico sin dañarlos.</p> <p>El portador de fotos debe sustituirse cada 500 digitalizaciones aproximadamente.</p> <p>Sin embargo, deberá sustituirlo antes si advierte daños o suciedad.</p>

Nombre	N° de componente	Modelo compatible	Descripción
Portador de folletos 	PA03810-0020	Todos los modelos	<p>Portador de folletos: Esta hoja se utiliza para alimentar los documentos sin dañarlos.</p> <p>El portador de folletos permite digitalizar folletos, como pasaportes con fotografías adjuntas, sin dañarlos.</p> <p>El portador de folletos debe sustituirse cada 2.500 digitalizaciones aproximadamente.</p> <p>Sin embargo, deberá sustituirlo antes si advierte daños o suciedad.</p>

Para obtener más información acerca de las opciones de digitalización y otra información, póngase en contacto con el distribuidor/proveedor al que compró este producto. Consulte la información de contacto en la lista de contactos (si se suministró con este producto) o consulte la sección Contactos para obtener más información en las Precauciones de seguridad de este producto y realice una consulta.

Desinstalar los software

1 Apague el ordenador e inicie sesión en Windows como un usuario con privilegios de administrador.

2 Salga de todos los software en ejecución.

3 Visualizar la ventana [Panel de control].

- Para Windows 10/Windows Server 2016/Windows Server 2019/Windows Server 2022
Haga clic en el menú [Inicio] → [Sistema de Windows] → [Panel de control].
- Para Windows 11
Haga clic en el menú [Inicio] → [Todas las aplicaciones] → [Herramientas de Windows] y haga doble clic en [Panel de control].

4 Seleccione [Desinstalar un programa].

La ventana [Programas y características] aparece con una lista de los software actualmente instalados.

5 Seleccione el software a desinstalar.

- Al desinstalar el controlador PaperStream IP
Seleccione uno de los siguientes:
 - PaperStream IP (TWAIN)
 - PaperStream IP (TWAIN x64)
 - PaperStream IP (ISIS) fi-8000 Series
- Al desinstalar Network Setup Tool for fi Series
Seleccione [Network Setup Tool for fi Series].
- Al desinstalar Software Operation Panel/Error Recovery Guide
Seleccione [Software Operation Panel].
- Al desinstalar Error Recovery Guide (manual)
Seleccione [Error Recovery Guide for fi-8190/fi-8290/fi-8170/fi-8270/fi-8150/fi-8250/fi-8150U/fi-8250U].
- Al desinstalar PaperStream ClickScan
Seleccione [PaperStream ClickScan].
- Al desinstalar PaperStream ClickScan Searchable PDF Option
Seleccione [PaperStream ClickScan Searchable PDF Option].
- Al desinstalar PaperStream Capture/PaperStream Capture Pro (EVALUACIÓN)
Seleccione [PaperStream Capture].
- Al desinstalar ABBYY FineReader for ScanSnap
Seleccione [ABBYY FineReader for ScanSnap(TM)].
- Al desinstalar manuales
Seleccione [fi Series manuals for fi-8190/fi-8290/fi-8170/fi-8270/fi-8150/fi-8250/fi-8150U/fi-8250U].

- Al desinstalar Scanner Central Admin Agent
Seleccione [Scanner Central Admin Agent].
- Al desinstalar fi Series Online Update
Seleccione [fi Series Online Update].

6 Haga clic en el botón [Desinstalar]/[Desinstalar/Cambiar].

7 Si aparece un mensaje de confirmación, haga clic en el botón [Aceptar]/[Sí].

Se desinstalará la aplicación.

Notas sobre el uso de IPv6 [fi-8190/fi-8290/fi-8170/fi-8270/fi-8150/fi-8250]

- **Configuraciones del escáner no compatibles con IPv6**

Las siguientes configuraciones no son compatibles con IPv6

- Servidor DNS
- Servidor proxy
- PaperStream NX Manager
- Scanner Central Admin Server

Notas complementarias para el uso con PaperStream NX Manager [fi-8190/fi-8290/fi-8170/fi-8270/fi-8150/fi-8250]

Exportar la configuración del escáner

Scanner Central Admin Server permite administrar escáneres que funcionan con PaperStream NX Manager.

Además, Scanner Central Admin Server permite distribuir y aplicar la configuración del escáner a otros escáneres.

En esta sección se explica cómo exportar la configuración del escáner que desea distribuir a otros escáneres.

Para obtener detalles sobre cómo distribuir la configuración del escáner a otros escáneres mediante Scanner Central Admin Server, consulte la Guía del usuario de Scanner Central Admin.

SUGERENCIA

Puede importar la configuración del escáner a otros escáneres en [Importar información de configuración del escáner] en configuración de la red de fi Series.

Para obtener detalles, consulte [Importar información de configuración del escáner \(página 440\)](#).

A continuación se muestran los elementos de la configuración del escáner y el procedimiento para exportarlos.

Elementos de la configuración del escáner

La configuración del escáner incluye lo siguiente:

- La configuración del escáner definida en Configuración de la red de fi Series.

Tenga en cuenta que no se pueden exportar los siguientes ajustes:

- Nombre del escáner

- LAN con cable

Para obtener detalles sobre Configuración de la red de fi Series, consulte [Configuración de red \(Configuración de la red de fi Series\) \[fi-8190/fi-8290/fi-8170/fi-8270/fi-8150/fi-8250\] \(página 422\)](#).

- Copia de seguridad de Software Operation Panel
- Patrones de superposición memorizados por la función de detección de alimentación múltiple inteligente

Procedimiento de exportación

Exporte los ajustes del escáner mediante el siguiente procedimiento:

- 1 Ajuste la configuración del escáner en Configuración de la red de fi Series.**
Para obtener detalles, consulte [Configuración de red \(Configuración de la red de fi Series\) \[fi-8190/fi-8290/fi-8170/fi-8270/fi-8150/fi-8250\] \(página 422\)](#).
- 2 Exporte la configuración del escáner en [Exportar información de configuración del escáner] en configuración de la red de fi Series.**

Para obtener detalles, consulte [Exportar información de configuración del escáner \(página 439\)](#).

Notas para la distribución de activos con Scanner Central Admin Server

En esta sección se describen las notas para distribuir activos, como la configuración del escáner o el firmware, a otros escáneres que funcionan con PaperStream NX Manager, a través de Scanner Central Admin Server.

Para obtener detalles sobre cómo distribuir activos a otros escáneres mediante Scanner Central Admin Server, consulte la Guía del usuario de Scanner Central Admin.

- En función del entorno de red, podría producirse un error en la comunicación entre Scanner Central Admin Server y el escáner debido a la carga de red.
En este caso, utilice Scanner Central Admin Console para reducir el número de escáneres para los que se distribuyen los activos y el número máximo de escáneres que se pueden conectar a la vez. Para obtener más información, consulte la Guía del usuario de Scanner Central Admin.
- Se distribuirán y se aplicarán los activos, como la configuración del escáner y el firmware, a los escáneres en los siguientes casos:

- Cuando se activa un escáner

- Cuando se realiza una operación para cerrar sesión de PaperStream NX Manager

Para evitar que los activos se distribuyan o se apliquen durante el horario laborable, deje que haya suficiente tiempo entre el momento en que se enciende el escáner y el momento en que se inician las operaciones.

Además, Scanner Central Admin Console permite especificar una zona horaria en la cual se distribuirán los activos.

Para obtener más información, consulte la Guía del usuario de Scanner Central Admin.

Contactos para obtener más información

- **Contactos para obtener más información**

Consulte la lista de contactos que se encuentra en la siguiente página web:

<https://www.pfu.ricoh.com/global/scanners/contacts/>

- **ABBYY FineReader for ScanSnap**

- Windows 10/Windows Server 2016/Windows Server 2019/Windows Server 2022

Seleccione el menú [Iniciar]→[ABBYY FineReader for ScanSnap (TM)]→[Manual del usuario]→ [Soporte técnico].

- Windows 11

Seleccione el menú [Inicio]→[Todas las aplicaciones] →[ABBYY FineReader for ScanSnap (TM)] →[Manual del usuario]→ [Soporte técnico].

- **Image Scanner fi Series**

Para otras preguntas relacionadas con el escáner, consulte la siguiente página web:

<https://www.pfu.ricoh.com/global/scanners/fi/support/>

Si no pudiera encontrar la solución para el problema en la página web mencionada, consulte la información de contacto de su distribuidor/vendedor en la siguiente página web:

<https://www.pfu.ricoh.com/global/scanners/inquiry.html>

- **Contacto para adquirir consumibles o materiales de limpieza**

<https://www.pfu.ricoh.com/global/scanners/contacts/>