

RICOH fi-8040

İşletmen Kılavuzu

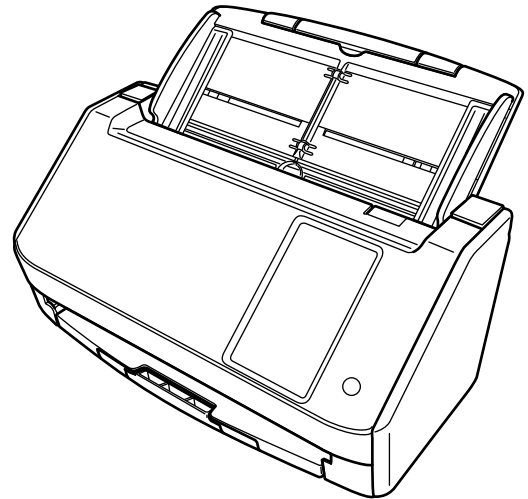

İçindekiler

Giriş	10
Kılavuzlar.....	10
Ticari markalar	18
Üretici Firma.....	18
Yayınlanma Tarihi/Yayınlayan	18
Güvenlik bilgisi	18
Bu Kılavuzda Kullanılan Semboller.....	19
Bu Kılavuzda Kullanılan Kısaltmalar.....	20
Bu Kılavuzdaki Ok İşaretleri	21
Bu Kılavuzdaki Ekran Örnekleri	21
Not.....	21
Önemli Notlar	21
Tarayıcıya Genel Bakış	22
Ana Özellikler	22
Tarayıcının Kullanılması.....	25
Parçalar ve İşlevleri	28
Dokunmatik Ekran	33
Tarayıcı Kurulumu	41
Kablolu LAN Üzerinden Bir Bilgisayara Bağlı Tarayıcıyı Kullanma	43
USB Kablosu Üzerinden Bir Bilgisayara Bağlı Tarayıcıyı Kullanma.....	46
Tarayıcıyı Tek Başına Kullanma (DirectScan).....	48
PaperStream NX Manager'a Bağlı Tarayıcıyı Kullanma	53
Yazılımı Yükleme.....	56
Donanımla Birlikte Gelen Yazılıma Genel Bakış	56
Sistem Gereksinimleri.....	58
Yazılımı Yükleme.....	59
Temel İşlemler	61
Tarayıcıyı Açma/Kapatma	61
Tarayıcıyı Açma.....	61
Tarayıcıyı Kapatma	62
Güç tasarrufu moduna girme ve güç tasarrufu modundan devam etme	63

ADF'yi Açma/Kapatma	65
ADF'yi Açma	65
ADF'yi Kapatma	66
ADF Kağıt Kanalını (Besleyici) Ayarlama	67
Çıktı Rafını Ayarlama.....	68
Temel Tarama	69
Bir Görüntü Tarama Uygulamasıyla Tarama Yapma (Bir Bilgisayara Bağlı Tarayıcıyı Kullanırken)	71
Dokunmatik Ekranda Başlatılan Bir Görüntü Tarama Uygulamasını Kullanma (Bir Bilgisayara Bağlı Tarayıcıyı Kullanırken)	74
Bir Bilgisayardaki Düğme Ayarlarını Yapılandırma (USB Bağlantısı için)	78
Bir İşin İşlenmesi (DirectScan)	81
Bir İş İşleme (PaperStream NX Manager'a Bağlı Tarayıcıyı Kullanırken)	84
Belgeleri Yükleme Şekli	86
Belge Yükleme	86
Hazırlık	86
Belgeleri Yükleme Şekli	88
Taranabilen Belgeler	90
Kağıt boyutu	90
Belge Türü	90
Kağıt Ağırlığı (Kalınlık).....	90
Başarıyla Taranamayabilecek Belgeler	90
Taranmaması Gereken Belgeler	91
Önlemler	92
Yükleme Kapasitesi	94
Delik Açılmaması Gereken Bölge	95
Üst Üste Binmiş Belgeleri (Çoklu Besleme) Doğru Tespit Etmek için Gerekli Koşullar	96
Çeşitli Belgeleri bir Arada Tarama Koşulları	99
Otomatik Kağıt Boyutu Tespiti Koşulları	103
Aktarım Kağıdını Kullanma Koşulları	104
Çeşitli Tarama Yöntemleri	106
Farklı Genişlikteki Belgeler.....	106
İkiye Katlanmış Belgeleri Tarama.....	109
Zarf veya Çok Katmanlı Aktarım Kağıtları Gibi Belgeleri Tarama	112

A4/Mektup Boyutundan Büyük Belgeleri Tarama	115
Fotoğraf ve Kupürleri Zarar Vermeden Tarama	118
Uzun Sayfalı Belgeleri Tarama	120
Belgeleri Elle Besleme	121
Belirli Üst Üste Binme Örneklerini Tespit Etmemeyi Yapılandırma	124
İşlem Yönergesi.....	127
Belge Sayısını Hesaplama	129
Çeşitli Tarama Yöntemleri (DirectScan)	130
Görüntüleri Ağdaki Bir Klasöre Kaydetme	130
Görüntüleri E-posta ile Gönderme	133
Görüntüler İçin Bir Kaydetme Hedefi Ekleme/Değiştirme/Silme	136
Bir Kaydetme Hedefi Ekleme.....	136
Bir Kaydetme Hedefini Değiştirme.....	138
Bir Kaydetme Hedefini Silme	139
Görüntüleri E-posta ile Gönderirken Bir Adres Ekleme/Değiştirme/Silme	140
Bir E-posta Adresi Ekleme.....	140
Bir E-posta Adresini Değiştirme.....	142
Bir E-posta Adresini Silme	143
Bir İş Ekleme/Değiştirme/Silme	144
Bir İş Ekleme	144
Bir İş Değiştirme	146
Bir İş Silme.....	147
Günlük Bakım	148
Temizleme Malzemeleri	148
Temizlenmesi gereken parçalar ve temizleme sıklığı	150
Tarayıcının Dışını Temizleme	152
Tarayıcının İçini (ADF) Temizleme Kağıdıyla Temizleme	154
Tarayıcının İçini (ADF) bir Bezle Temizleme	156
Aktarım Kağıdını Temizleme	162
Sarf Malzemelerinin Değiştirilmesi	163
Sarf Malzemeleri ve Değiştirme Çevrimleri	163
Silindir Ünitesi S'yi Değiştirme	165

Sorun Giderme**172**

Bir Kağıt Sıkışması Oluştığında	172
Hatalar	174
Bellek Hatası	177
Optik Hata (ADF)	178
İşletmen Paneli Hatası	178
EEPROM Hatası	179
Resim Belleği Okuma-Yazma Hatası	179
Taşıyıcı Hatası	179
Motor devre hatası	180
Kağıt Sıkışması	180
Çoklu Besleme	181
Algılayıcı Hatası	181
Modül Hatası	182
Ağ Ayarı Hatası	182
Scanner Central Admin Ayar Hatası	183
Sunucu Ayarı Hatası	184
DirectScan Hatası	185
ADF açık	187
Başkaları Tarafından Kullanılıyor	187
Tarayıcı belge adedi modunda	188
Kağıt Yok	188
Üst Limite Ulaşıldı	188
Tarama Kullanıcı Tarafından Durduruldu	188
Tarama Kullanıcı Tarafından Duraklatıldı	188
Tarama Alanı Hatası	188
Geçersiz komut	189
Sorun Giderme	191
Tarayıcı Açılmıyor	193
Dokunmatik Ekran Kapanıyor	194
Dokunmatik Ekran İşlev Göstermiyor	195
Dokunmatik Ekrandaki Bir Arıza Oluşuyor/Dokunmatik Ekrandaki Görüntü Yanlış Bir Konumda	196
Dokunmatik Ekrandaki Görüntü Bozuk	197
Tarayıcıyı Bir Bilgisayara Kablolulu LAN Üzerinden Bağlanamıyor	198
Dokunmatik Ekrandaki Ayarlar Ekranını Açarken Bir Mesaj Görüntüleniyor	203
Tarayıcıyı bir Bilgisayara USB Kablosuyla Bağlanamıyor	204
Tarayıcı, Belirlenen IP Adresi ile Sunucuya Bağlanamıyor	205
Tarayıcı, Belirlenen Ana Bilgisayar Adı ile Sunucuya Bağlanamıyor	208
Proxy Sunucusuna Bağlanamıyor	212
NTP Sunucusuna Bağlanamıyor (DirectScan)	215

Tarama Başlamıyor (DirectScan)	218
Tarama Başlamıyor	222
Tarama Çok Uzun Sürüyor.....	224
Bir Resim veya Fotoğrafın Taranan Görüntüsü Pürüzlü/Karlanma Var.....	225
Taranan Metnin veya Çizgilerin Kalitesi Düşük	226
Görüntü Bozuk veya Bulanık	227
Görüntüler Üzerinde Dikey Çizgiler Var.....	228
Tarama Esnasında Dokunmatik Ekran "U4:40" Veya "ADF Açık" Hata Kodu Görüntüleniyor	229
Tarayıcıya Sıklıkla Üst Üste Binmiş Belgeler Besleniyor.....	230
ADF'ye Belgenin Beslenmeme Durumu Sıkça Meydana Geliyor	233
Kağıt Sıkışmaları/Toplama Hataları Sıkça Meydana Geliyor	235
Taranan Görüntü Asıl Görüntüden Uzun.....	237
Taranan Görüntünün Üst veya Alt Kısımında Gölgeler Var.....	239
Görüntüler Üzerinde Dikey Çizgiler Görülüyor	240
Belgede Siyah İzler Var	241
Aktarım Kağıdı Kolayca Yüklenmiyor/Kağıt Sıkışmaları Oluyor	242
Aktarım Kağıdı Kullanılması Durumunda Görüntünün Bir Kısmı Eksik Gözüküyor.....	244
Unutulan Yönetici Parolası	245
Varsayılan Yönetici Parolasını Girerken Bir Hata Ortaya Çıkıyor.....	245

Tarayıcı Teknik Servisi ile İletişime Geçmeden Önce	246
Tarayıcı Teknik Servisi ile İletişime Geçmeden Önce Yapılacak Eylemler	246
Tarayıcı Teknik Servisi ile İletişime Geçmeden Önce Kontrol Edilecek Öğeler	246
Ürün Etiketinin Kontrolü	248

DirectScan Ayarları (Hedef/İş/Tarama Ayarları) (Dokunmatik Ekran) 249

Ayar Öğeleri	249
Bir Kaydetme Hedefi Ekle/Kaydetme Hedefini Değiştir	251
Adres Ekle/Adresi Değiştir.....	256
İş Ekle/İşi Değiştir	257
Tarama Ayarları.....	259

Tarayıcı Ayarları (Dokunmatik Ekran) 268

Ayar Öğeleri	268
Nasıl kullanılır	272
Güç Yönetimi.....	273
Tarayıcı Adı	275
Ağ.....	276

Kağıt Kaynağı/Besleme	288
Görüntü	295
Temizlik ve Bakım	300
Fonksiyon Seçim Ekran	302
USB	302
Yönetici Parolası	302
Fabrika Ayarlarını Geri Yükle	303
Tarayıcı Ayarları (Software Operation Panel)	304
Software Operation Panel'i Başlatma	304
Software Operation Panel'i [Salt okunur modu]'na Ayarlama	306
[Salt okunur modu] Ayarı	307
[Salt okunur modu]'ndan Çıkma	309
Bir Parola Belirleme.....	311
Parolayı değiştirme.....	312
Parolayı kaldırma.....	313
Parolayı Sıfırlama	314
Ayar Öğeleri	315
Aygıt ayarı	315
Aygıt ayarı 2	317
Yaprak Sayaçları ile İlgili Ayarlar	320
Yaprak Sayaçlarını Kontrol Etme	320
Yaprak Sayaçlarını Sıfırlama	323
Temizleme veya Sarf Malzemelerini Değiştirmeyle İlgili Mesajlar	324
Tarayıcı Temizlik Döngüsü [Temizlik döngüsü]	326
Sarf Malzemeleri Değiştirme Döngüsünü [Değiştirme döngüsü sayacı] Belirleme.....	327
Tarama ile İlgili Ayarlar	328
Taramaya Başlama Konumunu Ayarlama [Uzaklık ayarı/Dikey büyütme ayarı]	328
Görüntülerin Çevresindeki Gölgelemleri/Çizgileri Kaldırma [Kenar dolgusu (ADF)].....	330
Tarama Ayarlarını Tarama Sırasında Belirtilen Renkler Filtrelenecek Şekilde Yapılandırma [Renk filtreleme]	332
Kağıt Besleme için Yeniden Deneme Sayısının Belirlenmesi [Kağıt besleme denemesi].....	333
Görüntü Sınırlarını Kırpma [Otomatik kırpma sınırı]	334
Yüksek Yükseklikte Tarama [Yüksek yükseklik modu].....	335
Görüntülerde Dikey Çizgilerin (Muare Desenleri) Görünmesini Önleme (Muare desenlerin azaltılması (Gelişmiş))	336
Üst Üste Binmiş Belgelerin (Çoklu Besleme) Tespiti ile İlgili Ayarlar	337
Üst Üste Binmiş Belgelerin Tespiti için bir Yöntem Belirleme [Çoklu besleme].....	337

Üst Üste Binmiş Belgeleri Tespit Etme Alanını Belirleme [Çoklu besleme tespit alanı ayarı]	339
Belirli Üst Üste Binme Örneklerinin Göz Ardı Edilmesini Ayarlama [Akıllı çoklu besleme işlevi]	345
Bekleme Süresi ile İlgili Ayarlar	347
Eİ ile Beslemede Bekleme Süresi [Eİ ile besleme]	347
Tarayıcının Güç Tasarrufu Moduna Geçmeden Önceki Bekleme Süresi [Güç tasarrufu]	349
Tarayıcı ve Bilgisayar Arasındaki Bağlantıyla İlgili Ayarlar	351
USB Çalışmasını Belirleme [USB]	351
Tarayıcıyı Yalnızca USB Bağlantısı Üzerinden Kullanma Ayarları [Ağ Fonksiyonu]	352
Gücü Açma/Kapama ve Tarayıcının Güç Tüketimi Başlatılması ile İlgili Ayarlar	353
Tarayıcıyı Açma ve Kapama Yöntemleri [Güç düğmesi kontrolü]	353
Tarayıcı İçin Başlangıç Modu Ayarı [Başlangıç Modu]	355
Tarayıcı Bakımı ile İlgili Ayarlar	356
Dikey Çizgileri Algılama [Dikey çizgi tespiti]	356
Dikey Çizgi Tespiti İşlevinin Hassasiyet Seviyesini Belirleme [Dikey çizgi tespit seviyesi]	357
Tarayıcı Bakımı ve Denetim Döngüsüne İlişkin Ayarlar [Bakım ve denetim döngüsü]	358
Ağ Ayarları (fi Series Ağ Ayarları)	359

fi Series Ağ Ayarları'nı Başlatma	359
Ayar Öğeleri	362
Tarayıcı Bilgisi	365
Tarayıcı Bilgisi	365
Nasıl kullanılır	366
Nasıl kullanılır	366
Ağ	367
Tarayıcı Adı	367
Tarayıcı Kodu	368
Kablolu LAN	369
Güvenlik	372
Ağ Şifreleme	372
CA Sertifikaları	373
Şifreleme Anahtarı	374
DirectScan	375
Klasör Oluşturma Yolu	375
E-posta Adresi	381
İş	382
DirectScan Ayarlarını Düzenlemek İçin Parola	393
DirectScan Ayarlarını İklendirme	393
Sunucuyla Bağlantı Kuruluyor	394

Proxy Sunucusu	394
NTP Sunucusu	396
E-posta gönder	397
PaperStream NX Manager	401
Scanner Central Admin	403
Bakım	404
Yönetici Parolası	404
Tarayıcı Ayar Bilgilerini Dışa Aktar	405
Tarayıcı Ayar Bilgilerini İççe Aktar	406
Fabrika Ayarlarını Geri Yükle	407

Ek 408

Temel Özellikler	408
Kurulum Özellikleri	410
Dış Ölçüler	411
Tarayıcı Seçenekleri	412
Tarayıcının Kullanılma Şeklini Değiştirme	413
Tarayıcının Ağ Bağlantısını Kontrol Etme	414
Tarayıcı Seçme Aracı'nı Başlatma	415
Yazılımı Kaldırma	416
IPv6 Kullanırken Dikkat Edilecek Notlar	417
Tarayıcı Ayarlarını Dışa Aktarmayla İlgili Notlar	417
Güncelleme Modüllerinin Scanner Central Admin Server/Scanner Central Admin Desktop Kullanarak Uygulanmasına İlişkin Notlar	419
Barkodların Özellikleri	420
Dizin Dosyalarının Özellikleri	424

Sorular İçin İletişim 425

Giriş

Bu ürünü satın aldığınız için teşekkür ederiz.

Kılavuzlar

Bu ürün için aşağıdaki kılavuzlar mevcuttur.
Gerekli olduğunda bu kılavuzları okuyun.

Kılavuz	Açıklama
Güvenlik Önlemleri (kağıt, PDF)	Tarayıcının güvenli kullanımı hakkında önemli bilgiler içerir. Tarayıcıyı kullanmadan önce mutlaka bu kılavuzu okuyun. Bu kılavuzun PDF sürümü Setup DVD-ROM'da bulunur.
Başlarken (kağıt)	Tarayıcının ambalajında bulunan öğeleri, koruma için kullanılan malzemelerin nasıl çıkartılacağını ve kullanmadan önce tarayıcının nasıl hazırlanacağını açıklar.
İşletmen Kılavuzu (bu kılavuz) (HTML)	Tarayıcının nasıl kurulacağı, nasıl kullanılacağı, günlük tarayıcı bakımı, sarf malzemelerinin nasıl değiştirileceği ve sorunların nasıl çözüleceği hakkında detaylı bilgiler içerir. Setup DVD-ROM'da mevcuttur.
Dokunmatik Ekran Yardımı (HTML)	Hatalara yönelik sorunların nasıl giderileceğini ve tarayıcının nasıl temizleneceğini açıklar. Buna tarayıcıdaki dokunmatik ekrandan başvurulabilir.
PaperStream Capture'ın Kullanıcı Kılavuzu (HTML)	PaperStream Capture hakkında genel bir bakış ve kurulum, yapılandırma, belge tarama prosedürleri, kullanışlı ayarlar ve pencere öğeleri hakkında ayrıntılı bilgiler sağlar. Setup DVD-ROM'da mevcuttur.
PaperStream IP Yardım	PaperStream IP sürücüsünün nasıl kullanılacağını ve ayarlarının nasıl yapılandırılacağını anlatır. Setup DVD-ROM'da mevcuttur.
Network Setup Tool for fi Series Yardım	Tarayıcıyı bir ağa bağlamak için çeşitli araçların nasıl kullanılacağını açıklar. Setup DVD-ROM'da mevcuttur.
PaperStream ClickScan Yardım	PaperStream ClickScan'in nasıl kullanılacağı ve ayarlarının nasıl yapılandırılacağı açıklanır. Setup DVD-ROM'da mevcuttur.
fi Series Online Update Yardım	fi Series Online Update'in nasıl kullanılacağı ve ayarlarının nasıl yapılandırılacağı açıklanır. Setup DVD-ROM'da mevcuttur.

Kullanmak istediğiniz yazılıma bağlı olarak, yazılımın kılavuzuna bakın (yukarıdaki yazılımlar dışında).



Yazılım ile ilgili ayrıntılar için bkz. [Donanımla Birlikte Gelen Yazılıma Genel Bakış \(sayfa 56\)](#).

- **Tarayıcıyı kurarken başvurulacak kılavuzlar**

Aşağıdaki tablolarda, tarayıcının nasıl kullanıldığına bağlı olarak tarayıcıyı kurarken hangi eylemlerin yapılacağı ve hangi kılavuzlara başvurulacağı açıklanmaktadır. Gerekli olduğunda bu kılavuzları okuyun. Tarayıcının nasıl kullanılabileceğiyle ilgili ayrıntılar için bkz. [Tarayıcının Kullanılması \(sayfa 25\)](#).



Bir Bilgisayara Bağlı Tarayıcıyı Kullanma

Eylem		Başvurun:
Ambalajından çıkarmaktan kullanım öncesi hazırlığa		Başlarken
Tarayıcı Kurulumu	Bağlantı/kullanım için ayarların yapılandırılması	<p>İşletmen Kılavuzu</p> <p> Kablolu LAN Üzerinden Bir Bilgisayara Bağlı Tarayıcıyı Kullanma (sayfa 43)</p> <p> USB Kablosu Üzerinden Bir Bilgisayara Bağlı Tarayıcıyı Kullanma (sayfa 46)</p> <ul style="list-style-type: none"> • Tarayıcı Ayarları (Dokunmatik Ekran) (sayfa 268) • Ağ Ayarları (fi Series Ağ Ayarları) (sayfa 359) • Tarayıcının Kullanılma Şeklini Değiştirme (sayfa 413) <p>Scanner Central Admin Kullanıcı Kılavuzu</p> <ul style="list-style-type: none"> • Bölüm 3 Scanner Central Admin Server'ı Kullanma <p>Scanner Central Admin Desktop Yardım'ı</p>
Sunucuların yapılandırılması (gerekirse)	DNS sunucuları için tercihleri yapılandırırken (Scanner Central Admin Server veya Scanner Central Admin Desktop kullanırken ana bilgisayar adıyla veya DNS sunucularını kullanarak bir tarayıcı veya bilgisayarı ararken)	Kullanılan DNS sunucularının kılavuzu

Eylem		Başvurun:
	Bir proxy sunucusu için tercihlerin yapılandırılması (Scanner Central Admin Server kullanırken bir proxy sunucusu kullanıyorsanız)	Kullanılan proxy sunucusunun kılavuzu
	Kurulumdan Scanner Central Admin işlemlerine (Scanner Central Admin Server kullanıldığında)	Scanner Central Admin Kullanıcı Kılavuzu <ul style="list-style-type: none"> • Bölüm 2 Scanner Central Admin'in Yüklenmesi • Bölüm 3 Scanner Central Admin Server'ı Kullanma • Bölüm 4 E-Posta Uyarılarını Kullanma • Bölüm 5 Entegre Yönetim Sistemiyle Bağlantı Kurma
	Kurulumdan Scanner Central Admin'in işlemlerine (Scanner Central Admin Desktop kullanılırken)	Scanner Central Admin Desktop Yardım'ı
Tarama	Tarama prosedürü	İşletmen Kılavuzu <ul style="list-style-type: none"> • Bir Görüntü Tarama Uygulamasıyla Tarama Yapma (Bir Bilgisayara Bağlı Tarayıcıyı Kullanırken) (sayfa 71) • Dokunmatik Ekranda Başlatılan Bir Görüntü Tarama Uygulamasını Kullanma (Bir Bilgisayara Bağlı Tarayıcıyı Kullanırken) (sayfa 74)
	Tarama ayarları	<ul style="list-style-type: none"> • Tarayıcı sürücüsü için yardım • Görüntü tarama uygulaması için Kılavuz/Yardım
	Tarayıcı için işlem ayarları	İşletmen Kılavuzu <ul style="list-style-type: none"> • Tarayıcı Ayarları (Dokunmatik Ekran) (sayfa 268) • Tarayıcı Ayarları (Software Operation Panel) (sayfa 304)



Tarayıcıyı Tek Başına Kullanma (DirectScan)

Eylem		Başvurun:
Ambalajından çıkarmaktan kullanım öncesi hazırlığa		Başlarken
Tarayıcı Kurulumu	Bağlantı/kullanım için ayarların yapılandırılması	<p>İşletmen Kılavuzu</p>  <p>Tarayıcıyı Tek Başına Kullanma (DirectScan) (sayfa 48)</p> <ul style="list-style-type: none"> • Tarayıcı Ayarları (Dokunmatik Ekran) (sayfa 268) • Ağ Ayarları (fi Series Ağ Ayarları) (sayfa 359) • Tarayıcının Kullanılma Şekli Değiştirme (sayfa 413) <p>Scanner Central Admin Kullanıcı Kılavuzu</p> <ul style="list-style-type: none"> • Bölüm 3 Scanner Central Admin Server'ı Kullanma <p>Scanner Central Admin Desktop Yardım'ı</p>
Sunucuların yapılandırılması (gerekirse)	DNS sunucuları için tercihleri yapılandırırken (Scanner Central Admin Server veya Scanner Central Admin Desktop kullanırken ana bilgisayar adıyla veya DNS sunucularını kullanarak bir tarayıcı veya bilgisayarı ararken)	Kullanılan DNS sunucularının kılavuzu
	Bir proxy sunucusu için tercihlerin yapılandırılması (Scanner Central Admin Server kullanırken bir proxy sunucusu kullanıyorsanız)	Kullanılan proxy sunucusunun kılavuzu
	Kurulumdan Scanner Central Admin işlemlerine (Scanner Central Admin Server kullanıldığında)	<p>Scanner Central Admin Kullanıcı Kılavuzu</p> <ul style="list-style-type: none"> • Bölüm 2 Scanner Central Admin'in Yüklenmesi • Bölüm 3 Scanner Central Admin Server'ı Kullanma • Bölüm 4 E-Posta Uyarılarını Kullanma • Bölüm 5 Entegre Yönetim Sistemiyle Bağlantı Kurma

Eylem		Başvurun:
	Kurulumdan Scanner Central Admin'in işlemlerine (Scanner Central Admin Desktop kullanılırken)	Scanner Central Admin Desktop Yardım'ı
	Bir FTP sunucusu, FTPS sunucusu veya SFTP sunucusu için tercihleri yapılandırın (DirectScan ile bir FTP sunucusu, FTPS sunucusu veya SFTP sunucusuna bağlanırsanız)	Kullanılan FTP sunucusu, FTPS sunucusu veya SFTP sunucusunun kılavuzu
Kaydetme hedeflerinin/adreslerin/işlerin ayarlanması		<p>İşletmen Kılavuzu</p> <ul style="list-style-type: none"> • Çeşitli Tarama Yöntemleri (DirectScan) (sayfa 130) • DirectScan Ayarları (Hedef/İş/Tarama Ayarları) (Dokunmatik Ekran) (sayfa 249) • Ağ Ayarları (fi Series Ağ Ayarları) (sayfa 359) <p>Scanner Central Admin Desktop Yardım'ı</p>
Tarama	Tarama prosedürü	<p>İşletmen Kılavuzu</p> <ul style="list-style-type: none"> • Bir İşin İşlenmesi (DirectScan) (sayfa 81)
	Tarama ayarları	<p>İşletmen Kılavuzu</p> <ul style="list-style-type: none"> • Çeşitli Tarama Yöntemleri (DirectScan) (sayfa 130) • DirectScan Ayarları (Hedef/İş/Tarama Ayarları) (Dokunmatik Ekran) (sayfa 249) • Ağ Ayarları (fi Series Ağ Ayarları) (sayfa 359) <p>Scanner Central Admin Desktop Yardım'ı</p>
	Tarayıcı için işlem ayarları	<p>İşletmen Kılavuzu</p> <ul style="list-style-type: none"> • Tarayıcı Ayarları (Dokunmatik Ekran) (sayfa 268)



PaperStream NX Manager'a Bağlı Tarayıcıyı Kullanma

Eylem		Başvurun:
Ambalajından çıkarmaktan kullanım öncesi hazırlığa		Başlarken
Tarayıcı Kurulumu	Bağlantı/kullanım için ayarların yapılandırılması	<p>İşletmen Kılavuzu</p>  <p>PaperStream NX Manager'a Bağlı Tarayıcıyı Kullanma (sayfa 53)</p> <ul style="list-style-type: none"> • Tarayıcı Ayarları (Dokunmatik Ekran) (sayfa 268) • Ağ Ayarları (fi Series Ağ Ayarları) (sayfa 359) • Tarayıcının Kullanılma Şeklini Değiştirme (sayfa 413) <p>Scanner Central Admin Kullanıcı Kılavuzu</p> <ul style="list-style-type: none"> • Bölüm 3 Scanner Central Admin Server'ı Kullanma <p>Scanner Central Admin Desktop Yardım'ı</p>
Sunucuların yapılandırılması	DNS sunucuları için tercihleri yapılandırırken (bir tarayıcı veya bilgisayar ana bilgisayar adı ile ararken)	Kullanılan DNS sunucularının kılavuzu
	Bir proxy sunucusu için tercihlerin yapılandırılması (bir proxy sunucusu kullanıldığında)	Kullanılan proxy sunucusunun kılavuzu
	Kurulumdan PaperStream NX Manager işlemlerine	<p>PaperStream NX Manager Kullanıcı Kılavuzu</p> <ul style="list-style-type: none"> • Kurulumdan İşlemlere kadar akış • Montaj • Ayarlar • Operasyonlar
	Kurulumdan Scanner Central Admin işlemlerine (Scanner Central Admin Server kullanıldığında)	<p>Scanner Central Admin Kullanıcı Kılavuzu</p> <ul style="list-style-type: none"> • Bölüm 2 Scanner Central Admin'in Yüklenmesi • Bölüm 3 Scanner Central Admin Server'ı Kullanma
	Kurulumdan Scanner Central Admin'in işlemlerine (Scanner	Scanner Central Admin Desktop Yardım'ı

Eylem		Başvurun:
	Central Admin Desktop kullanılırken)	
Tarama	Tarama prosedürü	İşletmen Kılavuzu <ul style="list-style-type: none">• Bir İş İşleme (PaperStream NX Manager'a Bağlı Tarayıcıyı Kullanırken) (sayfa 84)
	Tarama ayarları	PaperStream NX Manager Kullanıcı Kılavuzu <ul style="list-style-type: none">• Ayarlar
	Tarayıcı için işlem ayarları	İşletmen Kılavuzu <ul style="list-style-type: none">• Tarayıcı Ayarları (Dokunmatik Ekran) (sayfa 268)

Ticari markalar

ISIS, Open Text'in ticari markasıdır.

Intel ve Intel Core, Intel Corporation'ın veya bağlı kuruluşlarının ABD ve/veya diğer ülkelerdeki ticari markalarıdır.

Google ve Google Chrome, Google LLC şirketinin ticari markaları veya tescilli ticari markalarıdır.

Ürün geliştiricisi (PFU Limited) tarafından yazılmış yazılımların dışında, bu tarayıcı GNU General Public License (GPL) veya GNU Lesser General Public License (LGPL) tarafından telif hakları korunan yazılımlar gibi ücretsiz yazılımları da içerir. Open Source Software (OSS) için lisans koşulları ile ilgili



ayrıntılı bilgi için, ve ardından [Kimlik Doğrulama/Lisans] düğmesine bastığınızda bu tarayıcının dokunmatik ekranındaki ana ekranın sağ altında görüntülenen ekrana bakınız.

Microsoft, Excel, Internet Explorer, Windows ve Windows Server, Microsoft şirketler grubunun ticari markalarıdır.

PaperStream, PFU Limited'in Japonya'daki tescilli ticari markasıdır.

Diğer şirket ve ürün adları ilgili şirketlerin tescilli ticari markaları veya ticari markalarıdır.

Üretici Firma

PFU Limited

YOKOHAMA I-MARK PLACE, 4-5 Minatomirai 4-chome, Nishi-ku, Yokohama-shi, Kanagawa 220-8567
Japonya.

Yayınlanma Tarihi/Yayınlayan

Yayınlanma tarihi: Nisan 2026

Yayınlayan: PFU Limited

Düzenleme Modeli: P3836A

© PFU Limited 2023-2026

Güvenlik bilgisi

Bu tarayıcı ile birlikte verilen "Güvenlik Önlemleri" kılavuzu tarayıcının güvenli ve doğru kullanımı hakkında önemli bilgiler içerir.

Tarayıcıyı kullanmadan önce bu kılavuzu mutlaka okuyup içeriğini anladığınızdan emin olun.

Bu Kılavuzda Kullanılan Semboller

Sizin, etrafınızdakilerin ve mülkünüzün başına gelebilecek herhangi bir kaza veya zararı önlemek için bu kılavuzda aşağıdaki işaretler kullanılmaktadır.

Uyarı etiketleri, uyarının ciddiyetini belirten bir simge ve uyarı cümlesinden oluşur.

Bu simgeler ve anlamları aşağıdaki gibidir:



UYARI

Bu işaret, bir işlemin tam olarak yerine getirilmediği takdirde ağır yaralanma veya ölüme yol açabileceğine dair işletmenleri uyarır.



SAKININIZ

Bu işaret, bir işlemin tam olarak yerine getirilmediği takdirde çalışanlar için güvenlik tehlikesi veya üründe hasar ile sonuçlanabileceğine dair işletmenleri uyarır.

Yazım biçimleri için bu kılavuzda aşağıdaki simgeler kullanılmıştır:

DİKKAT

Bu simge operatörleri özellikle önemli bilgiler konusunda uyarır. Bu bilgileri okuduğunuzdan emin olun.

İPUCU

Bu simge operatörlere operasyonlarla ilgili yararlı öneriler verir.

Bu Kılavuzda Kullanılan Kısaltmalar

Bu kılavuzda aşağıdaki kısaltmalar kullanılmıştır.

Ad	Gösterge
Windows® 10 Home (32-bit/64-bit) Windows® 10 Pro (32-bit/64-bit) Windows® 10 Enterprise (32-bit/64-bit) Windows® 10 Education (32-bit/64-bit)	Windows 10 (*1)
Windows Server™ 2016 Standard (64-bit)	Windows Server 2016 (*1)
Windows Server™ 2019 Standard (64-bit)	Windows Server 2019 (*1)
Windows Server™ 2022 Standard (64-bit)	Windows Server 2022 (*1)
Windows Server™ 2025 Standard (64-bit)	Windows Server 2025 (*1)
Windows® 11 Home (64-bit) Windows® 11 Pro (64-bit) Windows® 11 Enterprise (64-bit) Windows® 11 Education (64-bit)	Windows 11 (*1)
Internet Explorer™	Internet Explorer
Google Chrome™	Google Chrome
Microsoft® Word	Word
Microsoft® Excel®	Excel
PaperStream IP (TWAIN) PaperStream IP (TWAIN x64) PaperStream IP (ISIS) fi-8000 Series	PaperStream IP sürücüsü
Tarayıcı Seçme Aracı for fi Series	Tarayıcı Seçme Aracı
Button Event Manager for fi Series	Button Event Manager

*1: Yukarıda belirtilmiş olan işletim sistemlerinin farklı sürümleri arasında ayırım yapılmadığı zaman, "Windows" genel terim olarak kullanılır.

Bu Kılavuzdaki Ok İşaretleri

Sağ ok işaretleri (→) art arda seçilmesi gereken simge ve menü seçeneklerini ayırmak için kullanılmaktadır.

Örnek:[Başlangıç] menüsü → [Denetim Masası]'na tıklayın.

Bu Kılavuzdaki Ekran Örnekleri

Microsoft ürün ekran örnekleri Microsoft Corporation'ın izniyle kullanılmıştır. Bu kılavuzdaki ekran örnekleri ürün geliştirmesine bağlı olarak haber verilmeksizin değişime tabidir. Asıl görüntülenen ekran bu kılavuzdaki ekran örneklerinden farklıysa, kullanmakta olduğunuz tarayıcı uygulamasının kullanıcı kılavuzuna bakıp, asıl görüntülenen ekranı takip ederek işleme devam edin. Bu kılavuzda Windows 10 ekran örnekleri kullanılmaktadır. Kullanılmakta olan işletim sistemine bağlı olarak ekran örnekleri ve işlemler asıl ekranlardan ve işlemlerden farklılık gösterebilir. Tarayıcı uygulama yazılımını güncelleştirildikten sonra görüntülenen ekranlar ve işlemler bu kılavuzdakilerden farklı olabilir. Böyle bir durumda yazılım güncelleştirmesiyle birlikte gelen kılavuza bakın.

Not

- Bu kılavuzun içeriği önceden belirtilmeksizin değiştirilebilir.
 - PFU Limited, bu ürünün kullanılmasından kaynaklanan arızı veya dolaylı hasarlar ve üçüncü taraflarca yapılabilecek hak talepleri karşısında herhangi bir sorumluluk üstlenmemektedir.
 - Telif hakkı yasalarına göre bu kılavuzun içeriğinin ve de tarayıcı uygulamalarının kısmen veya tamamen kopyalanması yasaktır.
-

Önemli Notlar

Tarayıcıda kullanıcı adları veya e-posta adresleri dahil olmak üzere çeşitli ayarlar saklanabilir. Tarayıcıyı iade eder, bertaraf eder veya başka birine devrederseniz, tarayıcıda saklanan bilgileri kendiniz silin.

Bu bilgilerin nasıl silineceği ile ilgili ayrıntılar için, aşağıdakilere başvurun:

- Dokunmatik ekran
 - [Fabrika Ayarlarını Geri Yükle \(sayfa 303\)](#)
 - [Ağ \(sayfa 276\)](#) içinde [DirectScan Ayarlarını İklendirme]
- fi Series Ağ Ayarları (tarayıcı)
 - [Fabrika Ayarlarını Geri Yükle \(sayfa 407\)](#)
 - [DirectScan Ayarlarını İklendirme \(sayfa 393\)](#)

Tarayıcıya Genel Bakış

Bu bölüm, bu ürünün temel özelliklerini, parçaların adlarını ve bunların işlevlerini açıklamaktadır.

Ana Özellikler

Tarayıcı aşağıdaki özelliklere sahiptir:

- **Tarayıcı bilgisayar olmadan tek başına kullanılabilir (DirectScan)**

Bir bilgisayara bağlanmak zorunda olmadan tarayıcının dokunmatik ekranında belgeler tarayabilir, görüntüler kaydedebilir, e-postalar gönderebilir ve diğer çeşitli görevleri gerçekleştirebilirsiniz.

- **Yüksek hızlı tarama**

Tarayıcı 40 ppm/80 ipm (*1) değerinde bir tarama hızına ulaşmıştır. Ayrıca, sürekli tarama için 50 yaprağa kadar belge (*2) yüklenebilir; bu da çok sayıda belgeyi hızlı bir şekilde dijitalleştirmenizi sağlar.

- **Ağ bağlantısı**

Tarayıcıyı bir kablolu LAN üzerinden bir ağa bağlayabilirsiniz.

Bir ağ bağlantısıyla bile tarama hızı bir USB bağlantısının hızına eşdeğerdir.

Ayrıntılar için bkz. Network Setup Tool for fi Series Yardım veya [Ağ Ayarları \(fi Series Ağ Ayarları\) \(sayfa 359\)](#).

- **Dokunmatik ekran**

Tarayıcı, görmek ve dokunmak gibi basit eylemlerle tarayıcıyı çalıştırmanızı sağlayan 4,3 inç boyutunda TFT renkli dokunmatik ekrana sahiptir.

Dokunmatik ekran, tarayıcı ayarlarını yapılandırmanıza, belgeleri taramanıza ve taranan yaprak sayısını veya hata durumunu kolaylıkla kontrol etmenize izin verir.

- **İkiye katlanmış belge, zarf, çok katmanlı aktarım kağıdı tarayabilir**

İkiye katlanmış belgeleri, zarfları ve çok katmanlı aktarım kağıdını taramak için besleme modunu Elle Tekli Moduna geçirebilirsiniz.

Modun Elle Tekli Moduna geçirilmesi beslenen belgeler üzerindeki yükü azaltır, böylece belgeyi oluşturan kağıtlar ayrılmaz ve başarıyla taranır.

- **Tarama öncesi hazırlık işlemlerinde verimlilik**

Tarayıcı, farklı kağıt ağırlığı, boyutu ve türüne sahip belgeler için "çeşitli belgeleri toplu tarama" özelliğine sahiptir.

Bu özellik sayesinde tarama öncesinde belgeleri sıralama işlemi kolaylaştırılır.

- **Çoklu beslemelerden kaynaklanan iş kaybını azaltma**

Tarayıcı, iki veya daha fazla kağıdın aynı anda tarayıcı içine alınmasıyla oluşan "çoklu besleme" hatalarını hassas olarak tespit eden ultrasonik çoklu besleme algılayıcılarına sahiptir.

Bu üst üste binmiş belge algılama, farklı kağıt ağırlığı, boyutu ve türündeki belgelerde toplu tarama yaparken de güvenilirdir, böylece çoklu beslemelerden kaynaklanan olası veri eksiklikleri engellenir.

- **Akıllı çoklu besleme tespit işlevi**

Sayfanın belirlenmiş bir yerinde aynı boyda eklenmiş bir kağıt varsa, akıllı çoklu besleme algılama işlevi tarayıcının bu ekin alanını algılanmasını sağlar.

Tarayıcı, iliştilmiş kağıdın bulunduğu konumu üste binmiş belgeler olarak tespit etmez ve böylece tarama devam edebilir.

- **Gelişmiş görüntü işleme işlevi**

Tarayıcı, bir belgenin renkli mi yoksa tek renkli mi olduğunu otomatik olarak algılayan ve ardından belgenin bir görüntüsünü oluşturan bir işleve sahiptir.

Bu işlev, belgelerde renk sapması veya şerit oluşma riskini azaltır ve yüksek oranda yeniden üretilebilir görüntüler oluşturmanızı sağlar.

- **Hasar görebilecek fotoğrafları, kupürleri ve belgeleri tarayabilir**

Aktarım Kağıdı opsiyonel olarak mevcuttur.

Bunu kullanarak oldukça kolay zarar görebilecek fotoğrafları veya kupür gibi, standart olmayan boyuttaki belgeleri tarayabilirsiniz.

- **Birçok tarayıcının merkezi olarak çalıştırılması**

PaperStream NX Manager'a bağlı tarayıcıları kullanarak birden fazla tarayıcı birlikte çalıştırılabilir. Örneğin, kullanmak istediğiniz tarayıcıyı belirleyebilir ve her bir tarayıcı için özelleştirilmiş tarama menülerini belirleyebilir ve bu menüleri tarayıcılara dağıtabilirsiniz.

Ayrıca görüntüleri belirtilen bir bağlantı hedefinde kaydedebilir ve görüntülerin işleme durumunu takip edebilirsiniz.

PaperStream NX Manager ile ilgili ayrıntılar için aşağıdakilere başvurun:

- PaperStream NX Manager Özelliklerinin Tanıtılması
<https://www.pfu.ricoh.com/global/scanners/fi/psnm/>
- PaperStream NX Manager Kullanıcı Kılavuzu
<https://www.pfu.ricoh.com/global/scanners/fi/support/manuals/>

- **Birçok tarayıcının merkezi yönetimi**

DİKKAT

Scanner Central Admin Server ve Scanner Central Admin Desktop yerlerine geçen ürün olan PaperStream Central Admin ile değiştirilmiştir.

PaperStream Central Admin kullanıyorsanız, bu kılavuzdaki "Scanner Central Admin Server" ve "Scanner Central Admin Desktop" ifadelerini "PaperStream Central Admin" için kullanılıyor olarak yorumlayın.

Scanner Central Admin Server veya Scanner Central Admin Desktop ile birden fazla tarayıcı birlikte yönetilebilir.

Örneğin, yönetilen tarayıcıların çalışma durumunu izleyebilir veya tarayıcı ayarlarını veya donanım yazılımlarını tarayıcılara uygulayabilirsiniz.

- Scanner Central Admin Server

Scanner Central Admin Server çok sayıda tarayıcı üzerindeki ayarları ve sürücülerini bir kerede güncelleştirmenize olanak tanır.

Ayrıntılar için, Scanner Central Admin Kullanıcı Kılavuzuna bakınız.

- Scanner Central Admin Desktop

Scanner Central Admin Desktop müşterinin işletim sistemi üzerinde çalışabilir.

Scanner Central Admin Desktop, DirectScan ayarlarını yapılandırmanıza, iş oluşturmanıza ve bu işleri tarayıcılara uygulamanıza olanak tanır.

Ayrıntılar için, Scanner Central Admin Desktop Yardımı'na bakın.

Tarayıcıları aşağıdaki yöntemlerle Scanner Central Admin Server veya Scanner Central Admin Desktop kullanarak yönetebilirsiniz:

- Tarayıcıların bilgisayarlarda yüklenmiş olan Scanner Central Admin Agent aracılığıyla bağlantı kurma
- Doğrudan ağa bağlı olan tarayıcılar ile bağlantı kurma

***1:**A4 boyutunda belgeler 200/300 dpi çözünürlükte JPEG sıkıştırma kullanılarak taranırken.

***2:**Kağıt ağırlığı 80 g/m² olduğunda.

Tarayıcının Kullanılması

Bu bölümde tarayıcının nasıl kullanılacağı anlatılmaktadır.



- **Bir Bilgisayara Bağlı Tarayıcıyı Kullanma**

Tarayıcı ve bilgisayar, bilgisayardaki görüntüleri yönetmek üzere USB kablosu veya kablolu LAN üzerinden bağlanır.

Bu, belirli bir kullanıcı belgeleri masasının yanında bulunan tarayıcıyla taramak ve taranan görüntüleri tarayıcıya bağlı bilgisayar ile hemen kontrol etmek istediğinde uygundur.

Ek olarak, bilgisayardaki bir iş uygulamasından tarama gerçekleştirmek için özel uygulamayı veya yazılım geliştirme kitini kullanabilir ve böylece taranan görüntülerin doğrudan bir iş sistemine geçmesini sağlayabilirsiniz.

- Bir bilgisayar ve tarayıcıyı kablolu LAN üzerinden bağlarken

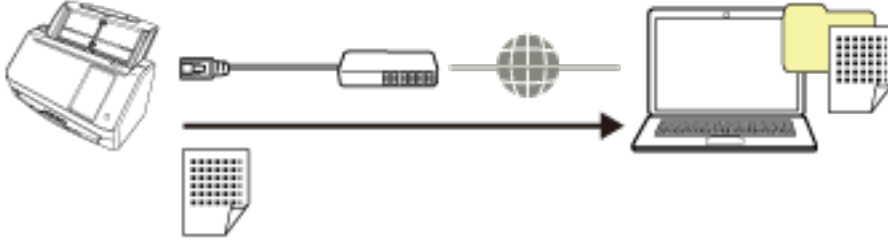

- Bilgisayar ve tarayıcı USB kablosu üzerinden bağlandığında

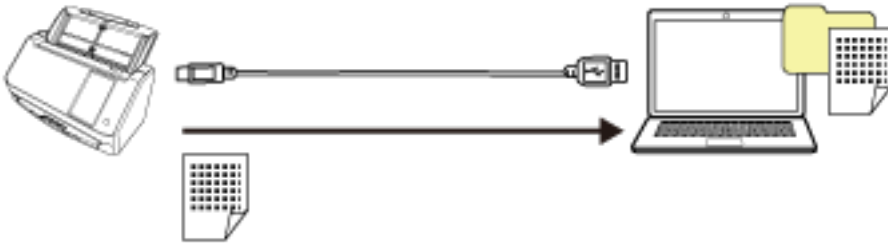

Tarayıcı kurulurken gereken prosedüre yönelik ayrıntılar için [Tarayıcıyı kurarken başvurulacak kılavuzlar \(sayfa 11\)](#) kısmında [Bir Bilgisayara Bağlı Tarayıcıyı Kullanma](#) başlığına bakın.



● Tarayıcıyı Tek Başına Kullanma (DirectScan)

Tarayıcı bir bilgisayara bağlanmadan tek başına kullanılır. Tarayıcı ayarlarını ve tarama belgelerini dokunmatik ekrandan yapılandırabilirsiniz.

Belgeleri taramak için tarayıcıda oluşturulmuş bir işi kullanın.

Bu, birden fazla kişi bir tarayıcıyı paylaşacağı zaman uygundur.

Tüm kullanıcılar sadece tarayıcının dokunmatik ekranını kullanarak belgeleri basit bir şekilde dijitalleştirebilir. Bunu yapmak için kullanıcının önceden bir görüntü kaydetme hedefi olarak ağda belirli bir belge türü için görüntülerin kaydedileceği kişisel bir klasör veya bir paylaşım klasörü belirlemesi gerekir.

Ek olarak, görüntüleri e-posta yoluyla gönderme işlevi dijital görüntü verilerini hemen uzak şubelere göndermenize izin verir.

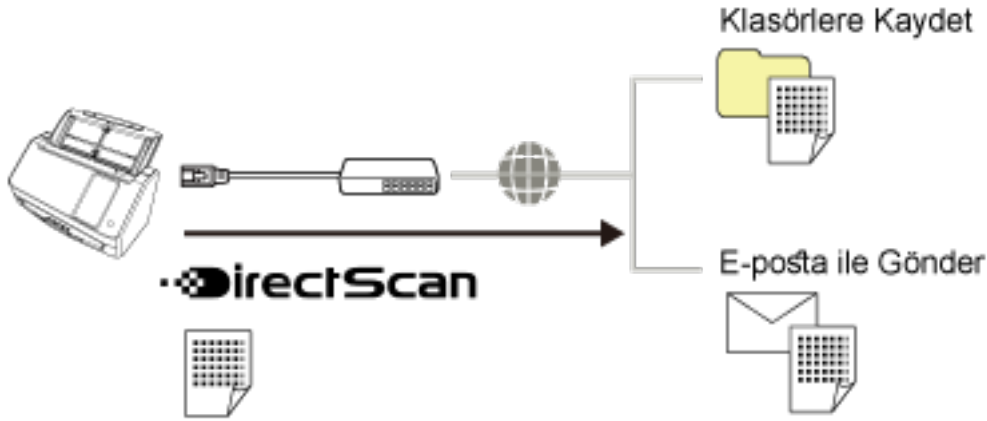

Tarayıcı kurulurken gereken prosedüre yönelik ayrıntılar için [Tarayıcıyı kurarken başvurulacak kılavuzlar \(sayfa 11\)](#) kısmında [Tarayıcıyı Tek Başına Kullanma \(DirectScan\)](#) başlığına bakın.



● PaperStream NX Manager'a Bağlı Tarayıcıyı Kullanma

Tarayıcı, ağ üzerinden PaperStream NX Manager'ın kurulduğu bir sunucuya bağlanır. Ardından tarayıcıdan gönderilen görüntüleri işlemek için PaperStream NX Manager'ı kullanabilirsiniz.

Belgeleri taramak için PaperStream NX Manager ile oluşturulmuş bir işi kullanın.

PaperStream NX Manager'a bağlı tarayıcıyı kullandığınızda görüntülerin işleme durumunu izleyebilir ve görüntüleri belirtilen bir bağlantı hedefine kaydedebilirsiniz.

Bu, belgeleri taramak ve taranmış görüntüleri, tarayıcıyı bilgisayara bağlamadan doğrudan bir iş sistemine iletmek istediğinizde yararlanabileceğiniz optimum bir seçenektir. Tarayıcının bu şekilde kullanılması, tarayıcıyı bir bilgisayara bağlamadan belgeleri taramanızı sağlayan DirectScan'e kıyasla daha gelişmiş görüntü işleme imkanı sunar.

PaperStream NX Manager ile ilgili ayrıntılar için aşağıdakilere başvurun:

- PaperStream NX Manager Özelliklerinin Tanıtılması
<https://www.pfu.ricoh.com/global/scanners/fi/psnm/>
- PaperStream NX Manager Kullanıcı Kılavuzu
<https://www.pfu.ricoh.com/global/scanners/fi/support/manuals/>

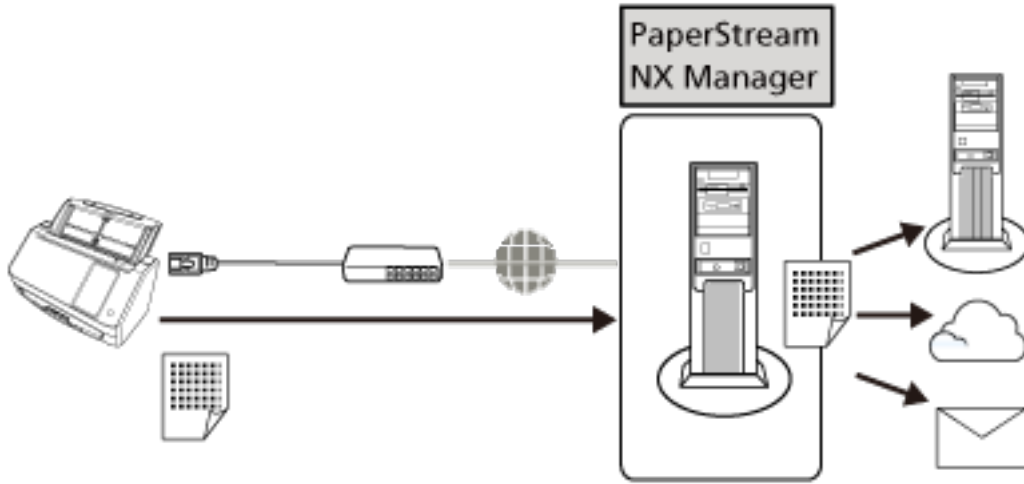

Tarayıcı kurulurken gereken prosedüre yönelik ayrıntılar için [Tarayıcıyı kurarken başvurulacak kılavuzlar \(sayfa 11\)](#) kısmında [PaperStream NX Manager'a Bağlı Bir Tarayıcıyı Kullanma](#) başlığına bakın.

Parçalar ve İşlevleri

Bu bölümde tarayıcının parçaları tanıtılır.

- Ön

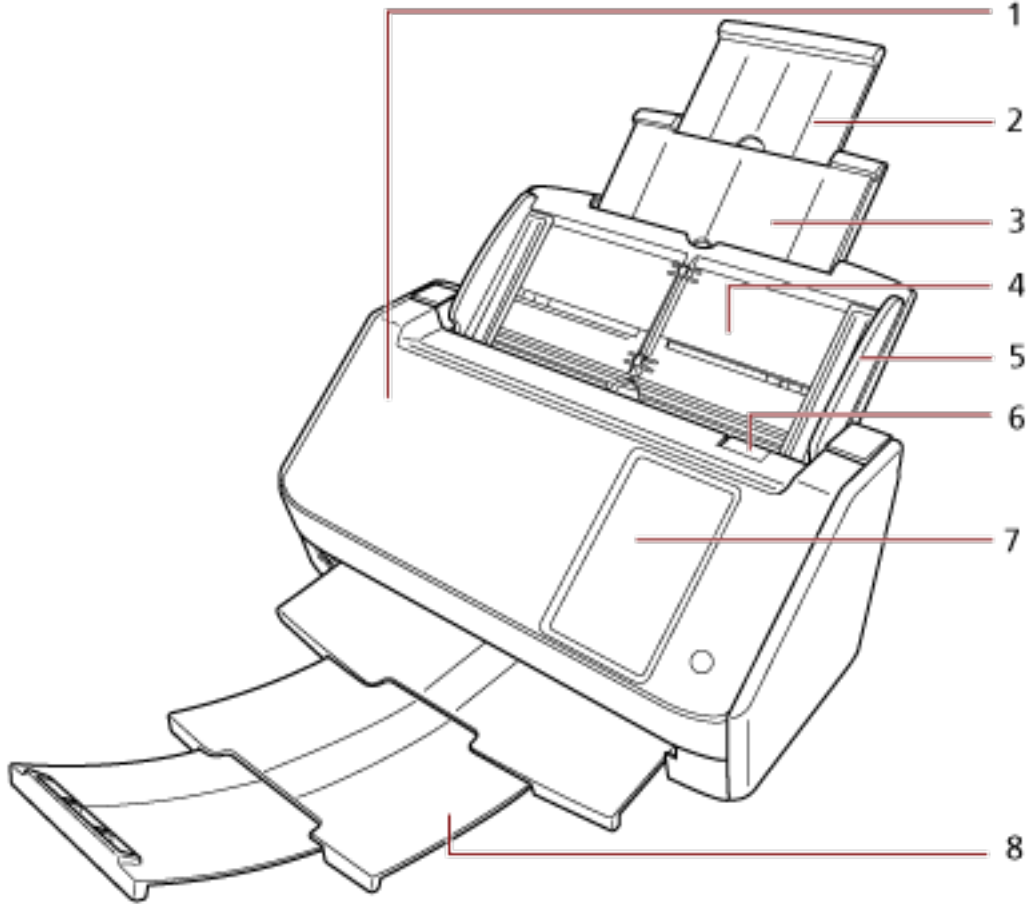

No	Ad	İşlev
1	ADF (Otomatik Belge Besleyici)	ADF kağıt kanalından (besleyici) belgeleri tek tek alıp tarayıcıya besler. Sarf malzemelerini değiştirmek veya tarayıcının içini temizlemek için bunu açın.
2	Kanal uzantısı 2	Belgenin uzunluğuna uyacak şekilde çekin.
3	Kanal uzantısı 1	Belgenin uzunluğuna uyacak şekilde çekin.
4	ADF kağıt kanalı (besleyici)	Taranacak belgeleri tutar.
5	Kenar kılavuzu	Belgeler tarayıcıya beslenirken, ADF kağıt kanalına (besleyici) konulan belgeleri yerine konumlandırır.
6	ADF açma mandalı	ADF'yi açmak için bu mandalı çekin.
7	Dokunmatik ekran	Bu, tarayıcı durumunu kontrol etmek için kullanılabilir.

No	Ad	İşlev
8	Çıktı rafı	Bunu kullanmak için dışarı çekin. Dışarı çekildiğinde çıkarılan belgeleri üst üste yığınlar.

- Arka

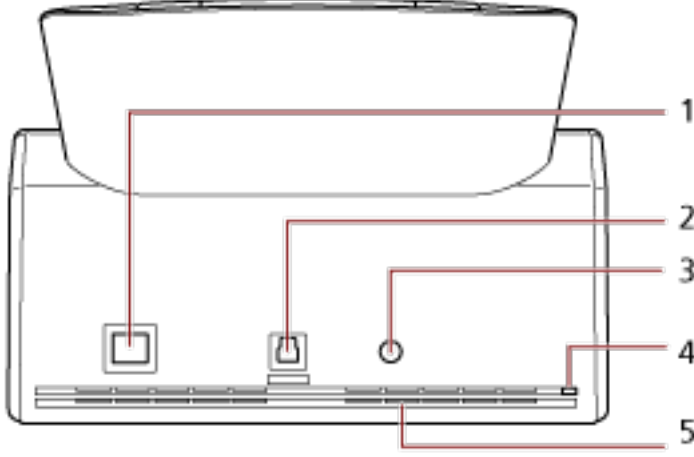

No	Ad	İşlev
1	LAN bağlayıcı	Bir LAN kablosunu bağlamak için kullanılır.
2	USB bağlayıcı	USB kablosunu bağlamak için kullanılır.
3	Güç bağlayıcı	Bir güç kablosu bağlamak için kullanılır. Birbirine bağlanmış AC kablosu ve AC adaptörü birlikte "güç kablosu" olarak adlandırılır.
4	Güvenlik kablosu yuvası	Hırsızlığa karşı bir güvenlik kablosu (piyasada mevcuttur) bağlamak için kullanılır.
5	Havalandırma girişi	Tarayıcının içinden sıcak havayı dışarı atmak için delikler.

- Çıkarılabilir Parçalar

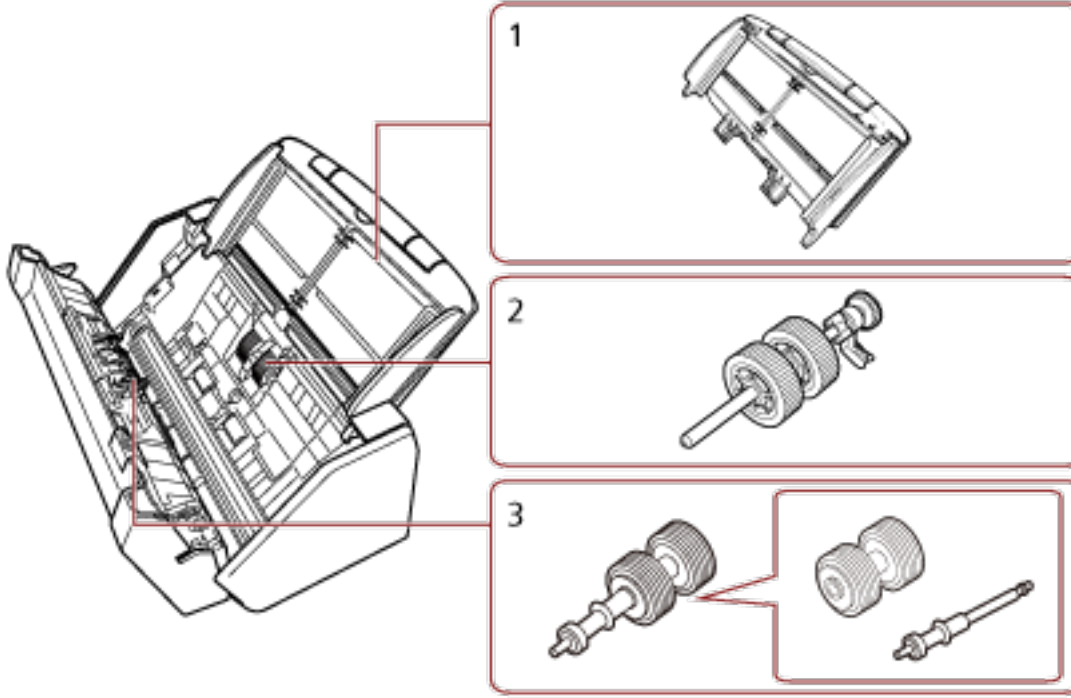

No	Ad	İşlev
1	ADF kağıt kanalı (besleyici)	Taranacak belgeleri tutar.
2	Toplama silindiri	ADF kağıt kanalına (besleyici) yüklenmiş belgeleri ADF'ye besleyen bir silindiridir.
3	Fren silindiri	ADF'ye bir kerede birden fazla belgenin beslenmesini engelleyen bir silindiridir.

- İç bölüm (ADF)

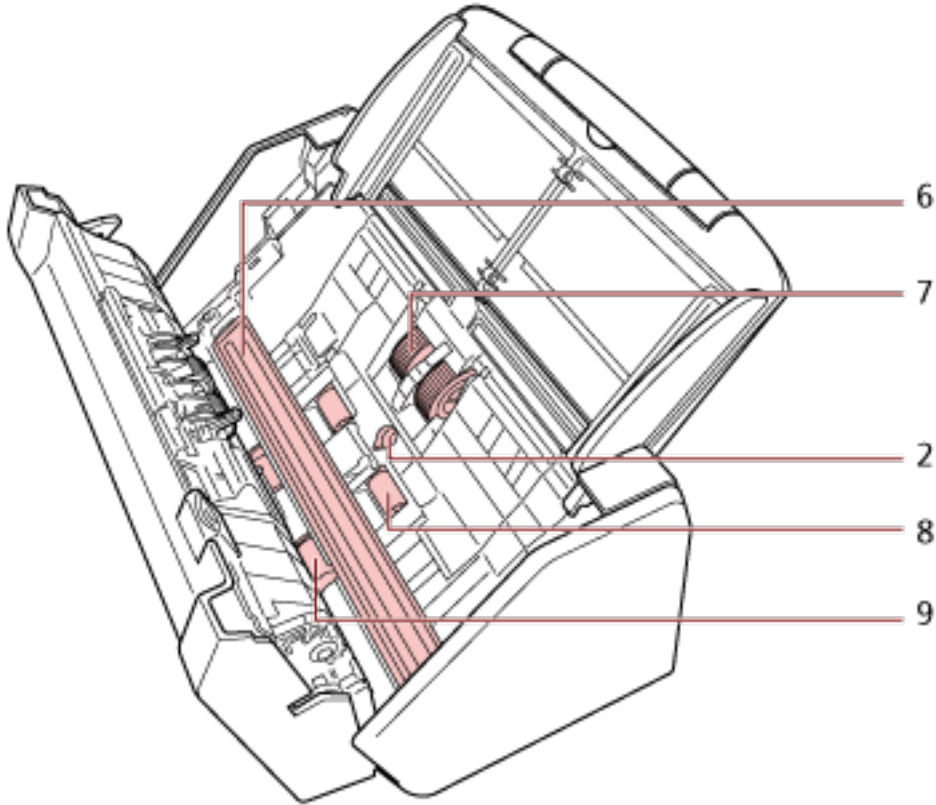
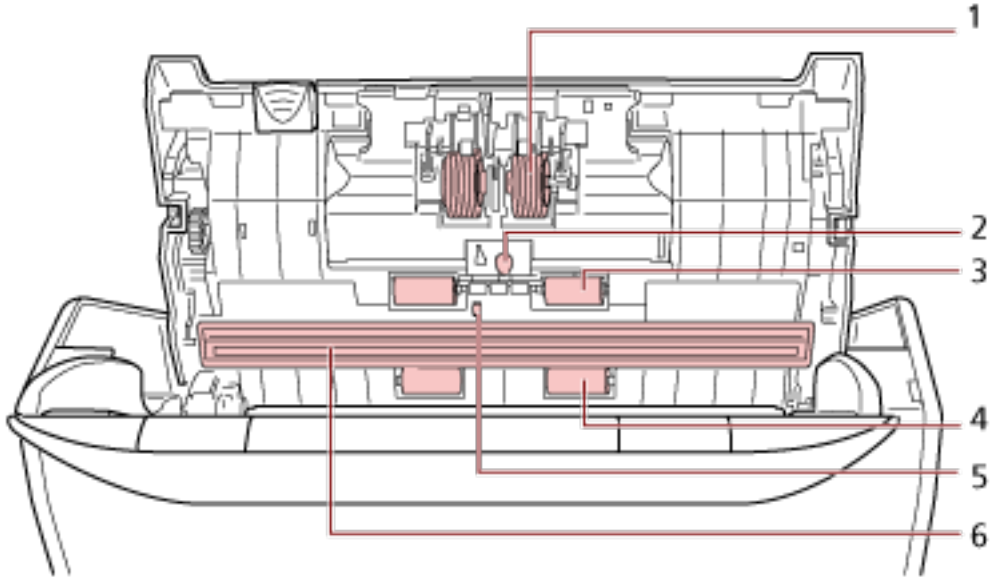

No	Ad	İşlev
1	Fren silindiri (x 2)	ADF'ye bir kerede birden fazla belgenin beslenmesini engelleyen bir silindiridir.



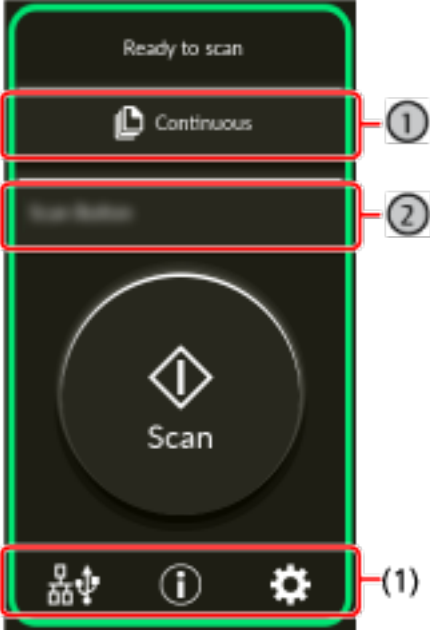

No	Ad	İşlev
2	Ultrasonik algılayıcı (× 2)	Ultrasonik ses dalgalarıyla üst üste binmiş belgeleri tespit eden bir algılayıcıdır. Belgelerden iletilen ultrasonik dalga miktarları arasındaki farkı takip ederek üst üste binmiş belgeleri tespit eder.
3	Lastik taşıyıcı silindir (× 2)	Belgeleri ADF içinden besleyen bir silindir.
4	Plastik taşıyıcı silindir (× 2)	Belgeleri ADF içinden besleyen bir silindir.
5	Belge algılayıcı	Bir belge olup olmadığını tespit eden bir algılayıcıdır.
6	Cam (× 2)	Belgeleri tarayan yüzeydir.
7	Toplama silindiri (× 2)	ADF kağıt kanalına (besleyici) yüklenen belgelerden bir yaprağı ayıran ve belgeyi ADF'ye besleyen bir silindir seti.
8	Besleme silindiri (× 2)	Belgeleri ADF içinden besleyen bir silindir.
9	Çıkarma silindiri (× 2)	Belgeleri ADF'den çıktı rafına besleyen bir silindir.

Dokunmatik Ekran

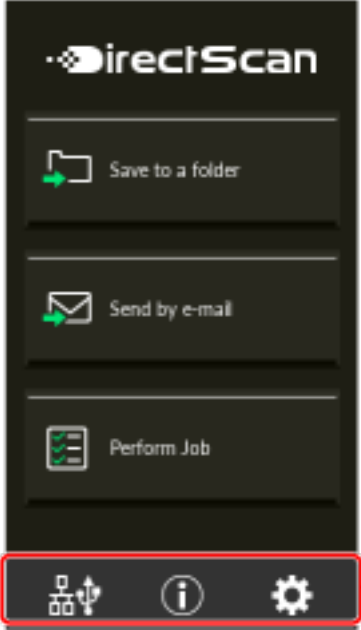
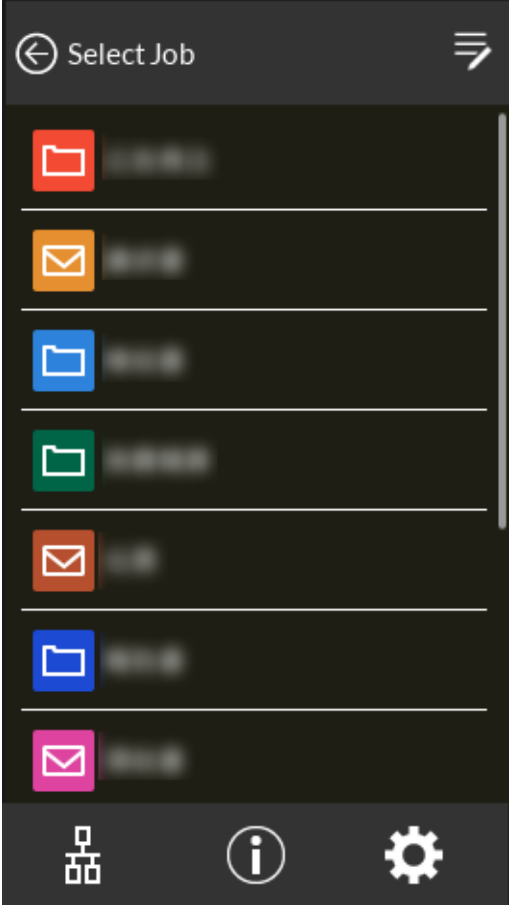
Bu bölümde dokunmatik ekranda görüntülenen ekranlar ve simgeler açıklanmaktadır.

Ekran	Açıklama
	<p>Bilgisayara bağlı tarayıcının ana ekranı.</p> <p>① Besleme modu düğmesi</p> <p>Belge besleme modunu aşağıdakilerden birine değiştirmek için düğmeye tıklayın. Düğmeye her bastığınızda diğer türe geçiş yapılır.</p> <ul style="list-style-type: none"> • [Sürekli] veya [Elle - Sürekli] Tarayıcı ayarlarında [El ile besleme] için [Sürekli besleme modu] seçeneği devre dışı bırakıldığında, [Sürekli] görüntülenir. Etkinleştirildiğinde, [Elle - Sürekli] görüntülenir. • Elle - Tekli <div style="border: 1px solid red; padding: 5px; margin: 10px 0;"> <p>DİKKAT</p> <ul style="list-style-type: none"> • Besleme modu [Elle - Tekli] moduna ayarlıyken, belgelerin üst üste binmesi tespit edilmeyecektir. Elle Tekli Modu ikiye katlanmış bir belgeyi veya zarf gibi çok katmanlı bir belgeyi tarama modudur. Bu nedenle üst üste binmiş belgeleri algılama ayarı etkinleştirilse bile, bu tür belgeler üst üste binmiş belgeler olarak algılanmaz. • Tarayıcı sürücüsünde Elle Tekli Modu etkinleştirildiğinde, besleme modu düğmesi üzerine ne görüntülendiğinden bağımsız olarak, besleme modu Elle Tekli Moduna ayarlanır. </div> <p>② İşlev düğmesi</p> <p>Tarama için kullanılacak işlevin adı görüntülenir. [İşlev Seçimi] ekranında [Scan] düğmesine atanacak işlevi seçmek için düğmeye basın.</p>

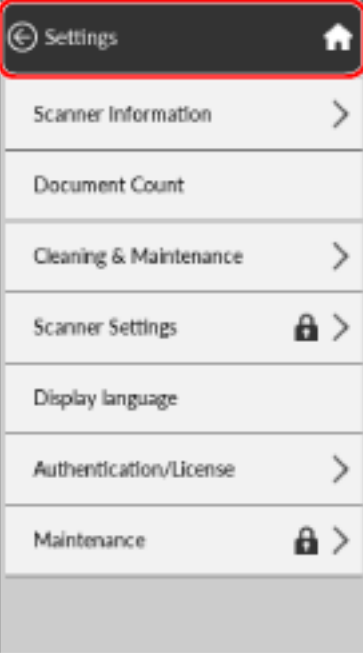
Ekran	Açıklama
 <p>(1)</p>	<p>Tek başına kullanılan tarayıcının (DirectScan) ana ekranı.</p> <p>İPUCU İş listesi ana ekranda başlangıç ekranı olarak ayarlanabilir.</p> 

Ekran	Açıklama
	<p>PaperStream NX Manager'a bağlı tarayıcının ana ekranı. Kimlik doğrulama bilgilerini (bir iş grubu kodu) girin ve PaperStream NX Manager'da oturum açmak için [Oturum Aç] düğmesine basın.</p> <p>PaperStream NX Manager'ın kullanımı etkinleştirildiğinde ekran görünür.</p> <p>Dokunmatik ekranda [Nasıl kullanılır] penceresinde PaperStream NX Manager'ın kullanılıp kullanılmayacağını belirleyebilirsiniz.</p> <p>Pencere aşağıdaki prosedürde görüntülenebilir:</p> <p> → [Tarayıcı Ayarları] → [Nasıl kullanılır]</p> <p>İPUCU</p> <p>Ayrıca PaperStream NX Manager'ın fi Series Ağ Ayarları'nda kullanılıp kullanılmayacağını belirleyebilirsiniz. Ayrıntılar için bkz. Ağ Ayarları (fi Series Ağ Ayarları) (sayfa 359).</p>
	<p>Bu ekranda tarayıcı bilgileri görüntülenir ve buradan çeşitli ayarları yapılandırabilirsiniz.</p> <p>Bu ekran, dokunmatik ekranın alt kısmında  düğmesine bastığınızda görüntülenir.</p>

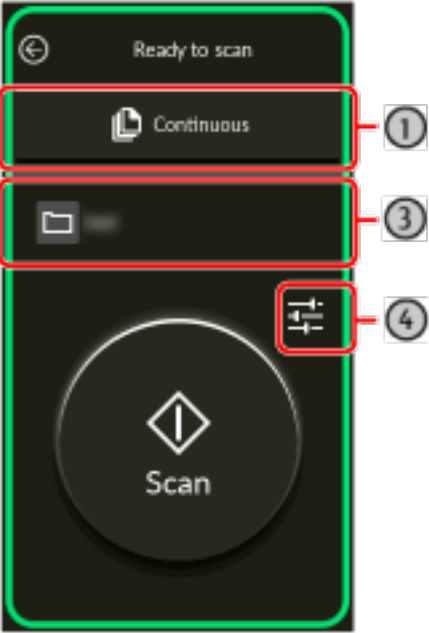
Ekran	Açıklama
	<p>Bu ekran kullanılan tarayıcı bir bilgisayara bağlandığında görüntülenir. Bu ekrandan, belgeleri tararken dokunmatik ekranda başlatmak istediğiniz işlevleri seçin.</p> <p>Listelenen işlevler filtrelenebilir. Ayrıntılar için bkz. Fonksiyon Seçim Ekran (sayfa 302).</p> <p>Tarayıcıyı kullanan bilgisayar değiştirildiğinde veya tarayıcı üzerindeki düğmeleri izleyen Button Event Manager ayarları değiştirildiğinde işlevlerin listesi güncellenir.</p> <p>Listeden [Software Operation Panel] seçildiğinde [Scan] düğmesine basılması Software Operation Panel'i başlatacaktır.</p> <p>Tarayıcı bir kablolu LAN üzerinden bağlandığında, Button Event Manager'daki [Tuş olayını izle] seçeneğini etkinleştirin.</p> <p>Button Event Manager ile ilgili ayrıntılar için Network Setup Tool for fi Series Yardım'a bakın.</p>
	<p>Tarayıcı tek başına kullanıldığında (DirectScan) bir tarama işleminin başlatıldığı ekran</p> <p>3 Hedef/iş</p> <p>Görüntülerin gönderildiği hedef veya işlenecek işin adı görüntülenir.</p> <p>4 Tarama ayarları düğmesi</p> <p>Tarama ayarlarını geçici olarak değiştirmek için bu düğmeye basın.</p>

Aşağıda her bir simgenin ayrıntıları açıklanmaktadır:

(1) Dokunmatik ekranın alt kısmında görüntülenen simgeler

Aşağıdaki simgeler görüntülenir:



Tarayıcının bağlantı yöntemini kontrol edebilirsiniz.

Bağlantı Yöntemi	Simge	Bağlantı Durumu
Kablolu LAN		Tarayıcı bir kablolu LAN üzerinden bağlıdır.
		Tarayıcı bir kablolu LAN üzerinden bağlı değildir.
	Hiçbiri	Kablolu LAN devre dışı bırakılmıştır.
USB		Tarayıcı bir USB kablosu üzerinden bağlıdır.
	Hiçbiri	Tarayıcı bir USB kablosu üzerinden bağlı değildir.



Tarayıcıya yönelik ayarları ve mesajları kontrol edebilirsiniz.

Bir mesaj olduğunda  görüntülenir.

Mesajı görüntülemek için simgeye basın.

Sekme	Genel Bakış
Bilgi	Aşağıdaki ayarları kontrol edebilirsiniz. <ul style="list-style-type: none"> • Tarayıcı adı • IP adresi • USB • Taranan yaprak sayısı • Akıllı çoklu besleme işlevi için çalışma modu ve öğrenilen belge kalınlığını algılama desenine sahip yaprak sayısı (taranan yaprak başına dört adede kadar belge kalınlığını algılama deseni öğrenilebilir) • En yakın zamanda meydana gelen hataların bilgileri
Mesaj	Tükenebilir parçaları değiştirme, temizleme, cam temizleme, bakım ve IP adresi çakışmaları ile ilgili mesajları kontrol edebilirsiniz.
Yardım	Nasıl belge yükleneceğini ve tarayıcının nasıl temizleneceğini buradan öğrenebilirsiniz.



Tarayıcıya yönelik ayarları kontrol edebilir veya değiştirebilirsiniz.

Bir ayar öge listesi görüntülemek için simgeye basın.

Tarayıcı başka bir uygulamayla kullanıldığında, tarayıcıyı uygulama ile kullanmayı durdurmak isteyip istemediğinizi doğrulayın bir mesaj görüntülenir.

Öge		Genel Bakış
Tarayıcı Bilgisi		<p>Tarayıcıya yönelik ayarları kontrol edebilirsiniz.</p> <ul style="list-style-type: none"> • Standart bilgi • Tarayıcı adı • Güç Yönetimi • Ağ • Tarama alanı • Video oluşturma • Fiziksel işlem • Görüntüleme • Yerleşik IPC • Sıkıştırma işlemi • Diğer • Hata Kodu Bilgisi
Belge sayacı		<p>Belge sayısı belgelerin görüntüleri çıkarılmadan hesaplanabilir.</p> <ul style="list-style-type: none"> • Ayrıca Bkz. <p>- Belge Sayısını Hesaplama (sayfa 129)</p>
Temizlik ve Bakım	Dikey çizgi tespiti	<p>Ayarları camdaki kirleri tespit edecek şekilde yapılandırabilirsiniz.</p> <p>Tarayıcı camda kir algırsa, dokunmatik ekran</p> <p>bir [Temiz cam] mesajı aldığınızda  üzerinde bir bildirim görüntüler. Bir mesaj aldığınızda camı temizleyin.</p> <ul style="list-style-type: none"> • Ayrıca Bkz. <p>- Dikey Çizgileri Algılama [Dikey çizgi tespiti] (sayfa 356)</p> <p>- Dikey Çizgi Tespiti İşlevinin Hassasiyet Seviyesini Belirleme [Dikey çizgi tespit seviyesi] (sayfa 357)</p>
	Temizleme	<p>Tarayıcının içini temizlerken bu ayarı kullanın.</p> <ul style="list-style-type: none"> • Ayrıca Bkz. <p>- Günlük Bakım (sayfa 148)</p>

Öge		Genel Bakış
	Tükenebilir parça sayaçları	Taranan yaprak sayısını kontrol edebilirsiniz. Bir sarf malzemesini değiştirdikten veya tarayıcıyı temizledikten sonra sayacı sıfırlayabilirsiniz. <ul style="list-style-type: none"> • Ayrıca Bkz. <ul style="list-style-type: none"> - Temizlenmesi gereken parçalar ve temizleme sıklığı (sayfa 150) - Sarf Malzemeleri ve Değişirme Çevrimleri (sayfa 163)
Tarayıcı Ayarları		Tarayıcı yöneticisi bunu tarayıcının ayarlarını yapılandırmak için kullanır. <ul style="list-style-type: none"> • Ayrıca Bkz. <ul style="list-style-type: none"> - Tarayıcı Ayarları (Dokunmatik Ekran) (sayfa 268)
Görüntüleme dili		Dokunmatik ekran için dil ayarını yapılandırabilirsiniz.
Kimlik Doğrulama/Lisans		Kimlik doğrulama etiketi ve açık kaynak yazılımı için lisans koşullarını kontrol edebilirsiniz. <div style="border: 2px solid red; padding: 5px; margin-top: 10px;"> <p>DİKKAT</p> <p>Lisans ekranının görüntülenmesi birkaç dakika alabilir.</p> </div>
Sınırlı Garanti Kılavuzu/Garanti Bilgisi		Sınırlı garanti kılavuzu veya garanti bilgisi kontrol edilebilir. Tarayıcının satın alındığı ülke veya bölgeye bağlı olarak bunun görüntülenmeyebileceğine dikkat edin.
Bakım		Servis mühendisleri bunu tarayıcıda bakım için kullanır.

(2) Başlık alanında görüntülenen simgeler

Ana ekrandan başka bir pencereye geçtiğinizde aşağıdaki simgeler görüntülenir.



Önceki ekrana geri döner.



Kullanım yöntemine göre ana ekrana geri döner.



Mevcut işlemi iptal eder ve önceki ekrana geri döner.



Pencere yardımını görüntüler.



Bu düğme, tarayıcı PaperStream NX Manager'a bağlandığında görüntülenir.
PaperStream NX Manager'daki oturumu kapatır.

Tarayıcı Kurulumu

Bu bölümde tarayıcının nasıl kurulacağı anlatılır.

Tarayıcı kurulum prosedürü tarayıcının kullanım ve bağlantı yöntemine bağlı olarak değişir.

Tarayıcıyı kurmak için her yöntemin referans sayfasına bakın.

Tarayıcıyı kurmak için gerekli işlemler ile ilgili ayrıntılar için bkz. [Tarayıcıyı kurarken başvurulacak kılavuzlar \(sayfa 11\)](#).



- **Bir Bilgisayara Bağlı Tarayıcıyı Kullanma**



[Kablolu LAN Üzerinden Bir Bilgisayara Bağlı Tarayıcıyı Kullanma \(sayfa 43\)](#)



[USB Kablosu Üzerinden Bir Bilgisayara Bağlı Tarayıcıyı Kullanma \(sayfa 46\)](#)



- **Tarayıcıyı Tek Başına Kullanma (DirectScan)**



[Tarayıcıyı Tek Başına Kullanma \(DirectScan\) \(sayfa 48\)](#)



PaperStream NX Manager'a Bağlı Tarayıcıyı Kullanma



PaperStream NX Manager'a Bağlı Tarayıcıyı Kullanma (sayfa 53)

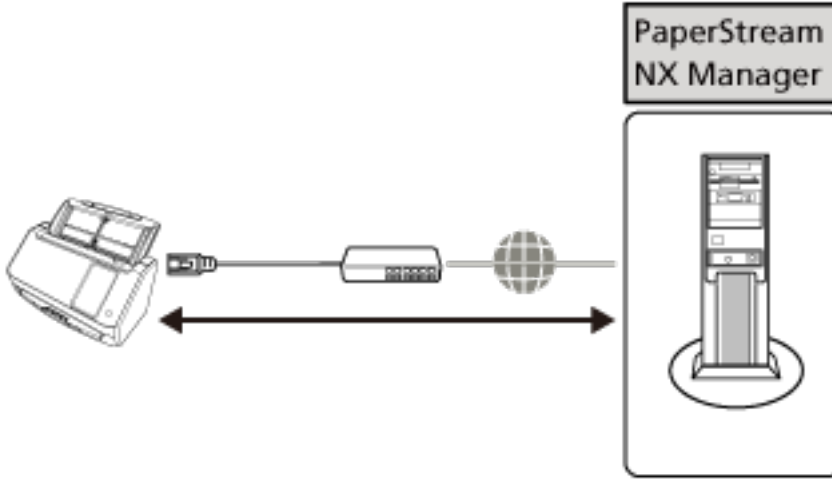

İPUCU

PaperStream NX Manager'a bağlı tarayıcıyı kullanırken, PaperStream NX Manager için bir ortam kurmanız ve ayarları yapılandırmanız gerekir.

Ayrıntılar için, PaperStream NX Manager Kullanıcı Kılavuzuna bakınız.

PaperStream NX Manager Kullanıcı Kılavuzu aşağıdaki web sayfasından indirilebilir:

<https://www.pfu.rioh.com/global/scanners/fi/support/manuals/>

Kablolu LAN Üzerinden Bir Bilgisayara Bağlı Tarayıcıyı Kullanma

Bu bölümde kablolu LAN üzerinden bir bilgisayara bağlı tarayıcıyı kullanmaya yönelik kurulum prosedürü açıklanmaktadır.

Tarayıcıyı ambalajından çıkarmadan gücü açmaya kadar olan prosedür için Başlarken kısmına bakın.

1 Tarayıcıyı açın.

Ayrıntılar için bkz. [Tarayıcıyı Açma \(sayfa 61\)](#).

2 [Görüntüleme dili] penceresinde, bir dil seçin ve [İleri] düğmesine basın.

Aşağıdakiler arasından bir dil seçin:

- Japonca
- İngilizce
- Fransızca
- Almanca
- İtalyanca
- İspanyolca
- Rusça
- Portekizce

3 [Sınırlı Garanti Kılavuzu] ekranı görüldüğünde, görüntülenen bilgileri onaylayın ve [İleri] düğmesine basın.

4 [Kullanım Seç] ekranında, [Bir bilgisayara bağlanmış tarayıcıyı kullan] öğesini seçin ve [Sonlandır] düğmesine basın.

5 Tarayıcıyı bilgisayara aşağıdaki gibi bağlayın.

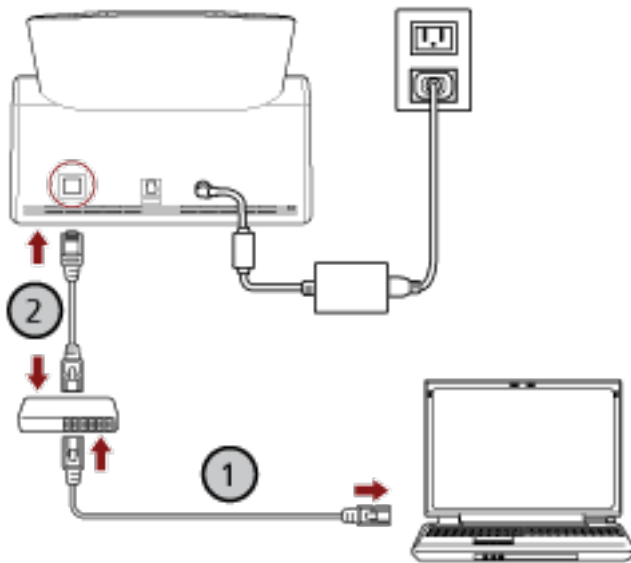

a Bilgisayarı bir ağa bir kablolu LAN veya Wi-Fi üzerinden bağlayın (1).

Aşağıdaki prosedür, bilgisayarı kablolu LAN üzerinden bir ağ cihazına bağlamak için bir örnek göstermektedir.

Bilgisayarı ağa bağlama ile ilgili ayrıntılar için bilgisayarınızın kılavuzuna bakın.

b Tarayıcıyı ağ cihazına bir kablolu LAN üzerinden bağlayın (2).

6 Gerekirse, dokunmatik ekranın alt kısmında  ögesine bastığınızda görünen ekrandaki [Tarayıcı Ayarları] kısmında aşağıdaki öğeleri belirtin.

Ayrıntılar için bkz. [Tarayıcı Ayarları \(Dokunmatik Ekran\) \(sayfa 268\)](#).

- Tarayıcı adı
Bir tarayıcı adı girin.
- IP adresi (IPv4)
Tarayıcının IPv4 adresini ayarlayın.
IP adresi el ile ayarlanırken [Alt Ağ Maskesi] ve [Varsayılan Ağ Geçidi] öğelerini de ayarlayın.
- IP adresi (IPv6)
Tarayıcının IPv6 adresini belirleyin.
IP adresi elle ayarlanırken [Alt ağ önek uzunluğu] ve [Varsayılan Ağ Geçidi] öğelerini de ayarlayın.
- DNS Sunucusu
DNS sunucularını yapılandırın.
DNS sunucularını elle yapılandırırken, [Birincil DNS] ve [İkincil DNS] için IP adreslerini ayarlayın.
- Dinamik DNS
Bu öğeyi tarayıcının IP adresini otomatik alacak şekilde ayarlayın.
Bir tarayıcı adı (ana bilgisayar adı) belirlemek ve fi Series Tarayıcı Seçme Aracında bir tarayıcı aramak istediğinizde bu seçeneği etkinleştirin.
Ayrıntılar için [Ağ \(sayfa 276\)](#) kısmında "Dinamik DNS" başlığına bakın.
- Proxy sunucusu
Bir proxy sunucusu kullanmak için bu öğeyi ayarlayın.

İPUCU

Bu öğeyi tarayıcıyı doğrudan Scanner Central Admin Server'a bağlarken ayarlayabilirsiniz.

- Scanner Central Admin
Bu öğeyi, tarayıcıları yönetmek için Scanner Central Admin Server mı yoksa Scanner Central Admin Desktop mı kullanılacağını belirleyecek şekilde ayarlayın.
- Ağ Şifreleme
Ağ iletişimlerinin şifrelenip şifrelenmeyeceğini belirleyin.

DİKKAT

[Tarayıcı Ayarları] ekranını görüntülemek için bir yönetici parolası gerekir.

Varsayılan yönetici parolasını bir etiket bulunup bulunmadığını kontrol ederek kontrol edebilirsiniz. Etiket ile ilgili ayrıntılar için bkz. [Ürün Etiketinin Kontrolü \(sayfa 248\)](#).
Ayarların başka kullanıcılar tarafından değiştirilmesini önlemek için yönetici parolasını değiştirin. Ayrıca, yönetici parolasını düzenli olarak değiştirin.
Yönetici parolası aşağıdaki prosedürde görünen pencerede değiştirilebilir:



→ [Tarayıcı Ayarları] → [Yönetici Parolası]

İPUCU

Tarayıcı bir ağa bağlandığında, ağ ayarları fi Series Ağ Ayarları'nda da değiştirilebilir. Ayrıntılar için bkz. [Ağ Ayarları \(fi Series Ağ Ayarları\) \(sayfa 359\)](#).

7 Tarayıcının ağ bağlantısı durumunu kontrol edin.

Ayrıntılar için bkz. [Tarayıcının Ağ Bağlantısını Kontrol Etme \(sayfa 414\)](#).

8 Tarayıcıya bağlanacak olan bilgisayara gerekli yazılımları yükleyin.

Yazılım ve yazılımın nasıl kurulacağı ile ilgili ayrıntılar için bkz. [Yazılımı Yükleme \(sayfa 56\)](#).
Donanımla birlikte gelen Setup DVD-ROM'unu hazırlayın.

DİKKAT

Yazılımın eski bir sürümü kurulmuşsa önce bunu kaldırın. Ayrıntılar için bkz. [Yazılımı Kaldırma \(sayfa 416\)](#).

a Donanımla birlikte gelen Setup DVD-ROM'unu DVD sürücüsüne yerleştirin.

[fi Series Setup] ekranı açılır.

b Pencerde görüntülenen talimatları izleyerek yüklemeyi başlatın.

[Yükleme (Önerilen)] ögesini seçmeniz tavsiye edilir.

9 Tarayıcıyı bilgisayarda kullanmaya yönelik ayarları yapılandırın.

Kullanılacak tarayıcıyı seçmek için Tarayıcı Seçme Aracından yararlanın. Ayrıntılar için Network Setup Tool for fi Series Yardım'a bakın.

İPUCU

Network Setup Tool for fi Series yüklemesi tamamlandığında Tarayıcı Seçme Aracı otomatik olarak başlatılır. Tarayıcı Seçme Aracı başlamazsa [Tarayıcı Seçme Aracı'nı Başlatma \(sayfa 415\)](#) ögesine başvurun.

10 Tarayıcının taramaya başlamaya hazır durumda olup olmadığını kontrol edin.

Ayrıntılar için bkz. [Temel Tarama \(sayfa 69\)](#).

USB Kablosu Üzerinden Bir Bilgisayara Bağlı Tarayıcıyı Kullanma

Bu bölümde USB kablosu üzerinden bir bilgisayara bağlı tarayıcıyı kullanmaya yönelik kurulum prosedürü açıklanmaktadır.

Tarayıcıyı ambalajından çıkarmadan gücü açmaya kadar olan prosedür için Başlarken kısmına bakın.

1 Tarayıcıyı açın.

Ayrıntılar için bkz. [Tarayıcıyı Açma \(sayfa 61\)](#).

2 [Görüntüleme dili] penceresinde, bir dil seçin ve [İleri] düğmesine basın.

Aşağıdakiler arasından bir dil seçin:

- Japonca
- İngilizce
- Fransızca
- Almanca
- İtalyanca
- İspanyolca
- Rusça
- Portekizce

3 [Sınırlı Garanti Kılavuzu] ekranı görüldüğünde, görüntülenen bilgileri onaylayın ve [İleri] düğmesine basın.

4 [Kullanım Seç] ekranında, [Bir bilgisayara bağlanmış tarayıcıyı kullan] öğesini seçin ve [Sonlandır] düğmesine basın.

5 Tarayıcıya bağlanacak olan bilgisayara gerekli yazılımları yükleyin.

Yazılım ve yazılımın nasıl kurulacağı ile ilgili ayrıntılar için bkz. [Yazılımı Yükleme \(sayfa 56\)](#).

Donanımla birlikte gelen Setup DVD-ROM'unu hazırlayın.

DİKKAT

Yazılımın eski bir sürümü kurulmuşsa önce bunu kaldırın.

Ayrıntılar için bkz. [Yazılımı Kaldırma \(sayfa 416\)](#).

a Donanımla birlikte gelen Setup DVD-ROM'unu DVD sürücüsüne yerleştirin.

[fi Series Setup] ekranı açılır.

b Pencerede görüntülenen talimatları izleyerek yüklemeyi başlatın.

[Yükleme (Önerilen)] öğesini seçmeniz tavsiye edilir.

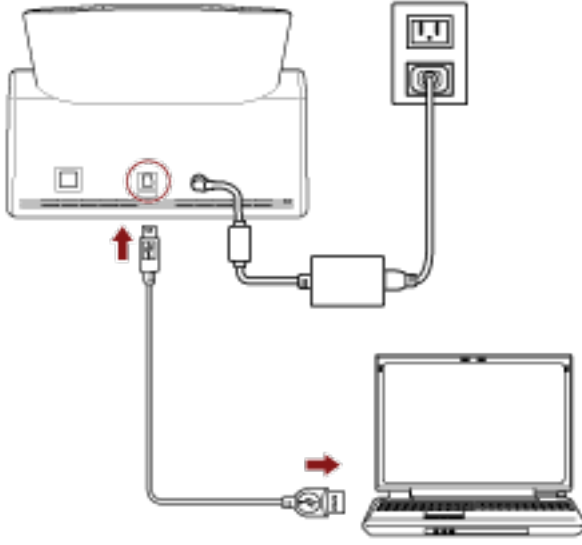
6 Donanıyla birlikte gelen USB kablosunu kullanarak tarayıcıyı bilgisayara bağlayın.**7 Tarayıcının taramaya başlamaya hazır durumda olup olmadığını kontrol edin.**

Ayrıntılar için bkz. [Temel Tarama \(sayfa 69\)](#).

Tarayıcıyı Tek Başına Kullanma (DirectScan)

Bu bölümde tarayıcıyı tek başına kullanmaya (DirectScan) yönelik kurulum prosedürü açıklanmaktadır. Bu bölümdeki açıklamalarda tarayıcı, kablolu LAN üzerinden ağ cihazına bağlanmıştır.

Tarayıcıyı ambalajından çıkarmadan gücü açmaya kadar olan prosedür için Başlarken kısmına bakın.

1 Tarayıcıyı açın.

Ayrıntılar için bkz. [Tarayıcıyı Açma \(sayfa 61\)](#).

2 [Görüntüleme dili] penceresinde, bir dil seçin ve [İleri] düğmesine basın.

Aşağıdakiler arasından bir dil seçin:

- Japonca
- İngilizce
- Fransızca
- Almanca
- İtalyanca
- İspanyolca
- Rusça
- Portekizce

3 [Sınırlı Garanti Kılavuzu] ekranı görüldüğünde, görüntülenen bilgileri onaylayın ve [İleri] düğmesine basın.

4 [Kullanım Seç] ekranında, [Tarayıcıyı tek başına kullan] öğesini seçin ve [İleri] düğmesine basın.

5 [Kablolu LAN Bağlantısı] ekranı görüntülenirken tarayıcıyı LAN kablosu üzerinden bir ağ cihazına bağlayın.

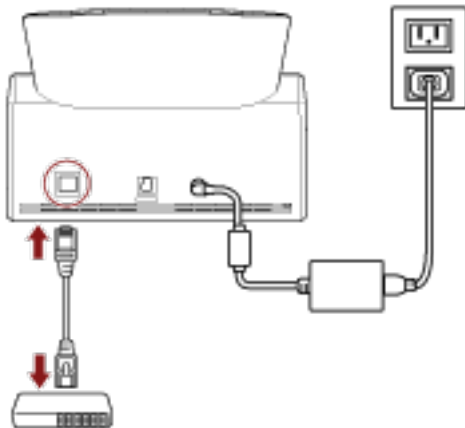

- Tarayıcı ağa bağlandığında ve NTP sunucusu otomatik olarak ayarlandığında, 7 adımına ilerleyin.
- Tarayıcı ağa bağlandığında ve NTP sunucusu otomatik olarak ayarlanmadığında, 6 adımındaki c'e ilerleyin.

6 NTP sunucusunu elle ayarlayın.

a [Kablolu LAN Bağlantısı] ekranında, [Ağ Ayarları] düğmesine basın.

b [Ağ] ekranında, ağ ayarlarını yapılandırın ve  öğesine basın.

NTP sunucusu bilgileri alınmışsa, adım 7'e ilerleyin.

NTP sunucusu bilgileri alınamıyorsa, adım c'e ilerleyin.

c [Bir NTP Sunucusu Belirt] ekranında, bir NTP sunucusu belirtin ve [İleri] düğmesine basın.

DİKKAT

DirectScan'i kullanmak için tarayıcıdaki saatin NTP sunucusundaki saat ile önceden eşitlenmesi gerekir.

Tarayıcının, saati eşitlerken kimlik doğrulaması gerektiren bir NTP sunucusuna bağlanamayacağını unutmayın.

7 [Güncel Tarih ve Saati Gir] ekranında, güncel tarih ve saati belirtin ve [Sonlandır] düğmesine basın.

8 Gerekirse, dokunmatik ekranın alt kısmında  öğesine bastığınızda görünen ekrandaki [Tarayıcı Ayarları] kısmında aşağıdaki öğeleri belirtin.

Ayrıntılar için bkz. [Tarayıcı Ayarları \(Dokunmatik Ekran\) \(sayfa 268\)](#).

- Tarayıcı adı
Bir tarayıcı adı girin.
- IP adresi (IPv4)
Tarayıcının IPv4 adresini ayarlayın.
IP adresi el ile ayarlanırken [Alt Ağ Maskesi] ve [Varsayılan Ağ Geçidi] öğelerini de ayarlayın.
- DNS Sunucusu
DNS sunucularını yapılandırın.
DNS sunucularını elle yapılandırırken, [Birincil DNS] ve [İkincil DNS] için IP adreslerini ayarlayın.
- E-posta gönder
E-posta gönderim ayarlarını yapılandırın.
- DirectScan Ayarlarını Düzenlemek için Parola
DirectScan kullanırken görüntüler için kaydetme hedefleri, e-posta adresleri veya işler eklemek veya değiştirmek için bir parola ayarlayın.
- Proxy sunucusu
Bir proxy sunucusu kullanmak için bu öğeyi ayarlayın.

İPUCU

Bu ayar tarayıcıyı bir FTP sunucusuna, FTPS sunucusuna veya SFTP sunucusuna bağlarken yapılandırılabilir.

- Scanner Central Admin
Bu öğeyi, tarayıcıları yönetmek için Scanner Central Admin Server mı yoksa Scanner Central Admin Desktop mı kullanılacağını belirleyecek şekilde ayarlayın.
- Ağ Şifreleme
Ağ iletişimlerinin şifrelenip şifrelenmeyeceğini belirleyin.

DİKKAT

[Tarayıcı Ayarları] ekranını görüntülemek için bir yönetici parolası gerekir. Varsayılan yönetici parolasını bir etiket bulunup bulunmadığını kontrol ederek kontrol edebilirsiniz. Etiket ile ilgili ayrıntılar için bkz. [Ürün Etiketinin Kontrolü \(sayfa 248\)](#). Ayarların başka kullanıcılar tarafından değiştirilmesini önlemek için yönetici parolasını değiştirin. Ayrıca, yönetici parolasını düzenli olarak değiştirin. Yönetici parolası aşağıdaki prosedürde görünen pencerede değiştirilebilir:



→ [Tarayıcı Ayarları] → [Yönetici Parolası]

İPUCU

Tarayıcı bir ağa bağlandığında, ağ ayarları fi Series Ağ Ayarları'nda da değiştirilebilir. Ayrıntılar için bkz. [Ağ Ayarları \(fi Series Ağ Ayarları\) \(sayfa 359\)](#).

9 Görüntüleri göndermek üzere adım 10'da ayarlanan DirectScan hedefiyle iletişim için bir CA sertifikası veya şifreleme anahtarı kullanıyorsanız, bunu fi Series Ağ Ayarları'nda ayarlayın. fi Series Ağ Ayarları ile ilgili ayrıntılar için bkz. [Ağ Ayarları \(fi Series Ağ Ayarları\) \(sayfa 359\)](#).

- CA Sertifikaları
Hedef bir FTPS sunucusu veya SMTP sunucusu olduğunda bu sertifikaları ayarlayın.
- Şifreleme Anahtarı
Hedef bir SFTP sunucusu olduğunda bu anahtarı ayarlayın.



10 DirectScan için kullanılan görüntülere yönelik bir hedef ayarlayın.

- Görüntüleri ağdaki bir klasöre kaydederken
 - a Ana ekranda, [Bir klasöre kaydet] düğmesine basın.
 - b Kaydetme hedeflerinin yapılandırılıp yapılandırılmayacağını onaylamak için kullanılan ekranda [Evet] düğmesine basın.
 - c fi Series Ağ Ayarları'ndaki (tarayıcı) DirectScan ayarlarının yapılandırılıp yapılandırılmayacağını onaylama ekranında [Hayır] düğmesine basın.

İPUCU

fi Series Ağ Ayarları'ndaki ayarları yapılandırmak için, [Evet] düğmesine basın, ardından ekranda görüntülenen açıklamalara göre devam edin.



fi Series Ağ Ayarları ile ilgili ayrıntılar için bkz. [Ağ Ayarları \(fi Series Ağ Ayarları\) \(sayfa 359\)](#).

- d** [Bir Kaydetme Hedefi Ekle] ekranında, bir kaydetme hedefi ayarlayın ve [Ayarla] düğmesine basın.
- e** Kaydetme hedefinin [Kaydetme Hedefini Düzenle] ekranına eklenmiş olduğundan emin olun ve  öğesine basın.
- f** [Kaydetme Hedefi Seç] ekranında  öğesine basın.
Pencere ana ekrana geçer.
- Görüntüleri e-posta ile gönderirken
 - a** Ana ekranda, [E-posta ile Gönder] düğmesine basın.
 - b** E-posta adreslerinin yapılandırılıp yapılandırılmayacağını onaylamak için kullanılan ekranda [Evet] düğmesine basın.
 - c** fi Series Ağ Ayarları'ndaki (tarayıcı) DirectScan ayarlarının yapılandırılıp yapılandırılmayacağını onaylama ekranında [Hayır] düğmesine basın.

İPUCU

fi Series Ağ Ayarları'ndaki ayarları yapılandırmak için, [Evet] düğmesine basın, ardından ekranda görüntülenen açıklamalara göre devam edin.



fi Series Ağ Ayarları ile ilgili ayrıntılar için bkz. [Ağ Ayarları \(fi Series Ağ Ayarları\) \(sayfa 359\)](#).

- d** [Adres Ekle] ekranında, alıcı adreslerini ayarlayın ve [Ayarla] düğmesine basın.
- e** Alıcı adreslerinin [Adres Düzenle] ekranına eklenmiş olduğundan emin olun ve  öğesine basın.
- f** [Adres Seç] ekranında  öğesine basın.
Pencere ana ekrana geçer.
- Bir işi belirlerken
 - a** Ana ekranda [İş Gerçekleştir] düğmesine basın.
 - b** İşlerin yapılandırılıp yapılandırılmayacağını onaylamak için kullanılan ekranda [Evet] düğmesine basın.

- c fi Series Ağ Ayarları'ndaki (tarayıcı) DirectScan ayarlarının yapılandırılıp yapılandırılmayacağını onaylama ekranında [Hayır] düğmesine basın.

İPUCU

fi Series Ağ Ayarları'ndaki ayarları yapılandırmak için, [Evet] düğmesine basın, ardından ekranda görüntülenen açıklamalara göre devam edin.
fi Series Ağ Ayarları ile ilgili ayrıntılar için bkz. [Ağ Ayarları \(fi Series Ağ Ayarları\) \(sayfa 359\)](#).

- d [İş Ekle] ekranında, ayarları yapılandırın ve [Ayarla] düğmesine basın.
- e İşin [İş Düzenle] ekranına eklenmiş olduğundan emin olun ve  ögesine basın.
- f [İş Seç] ekranında  ögesine basın.
Pencere ana ekrana geçer.

İPUCU

Kaydetme hedefleri, alıcı adresleri, işler ve tarama ayarları ile ilgili ayrıntılar için aşağıdakilere başvurun:

- [Görüntüler İçin Bir Kaydetme Hedefi Ekleme/Değiştirme/Silme \(sayfa 136\)](#)
- [Görüntüleri E-posta ile Gönderirken Bir Adres Ekleme/Değiştirme/Silme \(sayfa 140\)](#)
- [Bir İş Ekleme/Değiştirme/Silme \(sayfa 144\)](#)
- [DirectScan Ayarları \(Hedef/İş/Tarama Ayarları\) \(Dokunmatik Ekran\) \(sayfa 249\)](#)

11 Tarayıcının taramaya başlamaya hazır durumda olup olmadığını kontrol edin.

- Görüntüleri ağdaki bir klasöre kaydederken
Ana ekranda, [Bir klasöre kaydet] düğmesine basın.
 - Görüntüleri e-posta ile gönderirken
Ana ekranda, [E-posta ile Gönder] düğmesine basın.
 - Bir işi yürütürken
Ana ekranda [İş Gerçekleştir] düğmesine basın.
- Ayrıntılar için şuraya bakın:
- [Temel Tarama \(sayfa 69\)](#)
 - [Çeşitli Tarama Yöntemleri \(DirectScan\) \(sayfa 130\)](#)

PaperStream NX Manager'a Bağlı Tarayıcıyı Kullanma

Bu bölümde PaperStream NX Manager'a bağlı tarayıcıyı kullanmaya yönelik kurulum prosedürü açıklanmaktadır.

Bu bölümdeki açıklamalarda tarayıcı, kablolu LAN üzerinden ağ cihazına bağlanmıştır.

1 Tarayıcıyı açın.

Ayrıntılar için bkz. [Tarayıcıyı Açma \(sayfa 61\)](#).

2 [Görüntüleme dili] penceresinde, bir dil seçin ve [İleri] düğmesine basın.

Aşağıdakiler arasından bir dil seçin:

- Japonca
- İngilizce
- Fransızca
- Almanca
- İtalyanca
- İspanyolca
- Rusça
- Portekizce

3 [Sınırlı Garanti Kılavuzu] ekranı görüldüğünde, görüntülenen bilgileri onaylayın ve [İleri] düğmesine basın.

4 [Kullanım Seç] ekranında, [Bir bilgisayara bağlanmış tarayıcıyı kullan] ögesini seçin ve [Sonlandır] düğmesine basın.

5 Tarayıcıyı bilgisayara aşağıdaki gibi bağlayın.

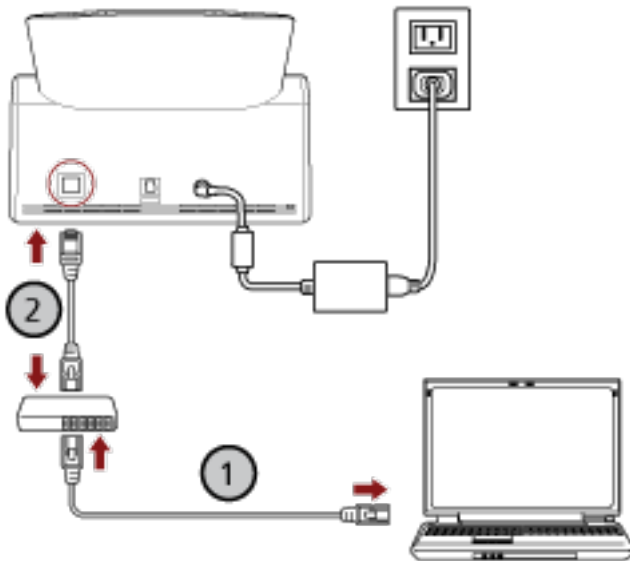

a Bilgisayarı bir ağa bir kablolu LAN veya Wi-Fi üzerinden bağlayın (1).

Aşağıdaki prosedür, bilgisayarı kablolu LAN üzerinden bir ağ cihazına bağlamak için bir örnek göstermektedir.

Bilgisayarı ağa bağlama ile ilgili ayrıntılar için bilgisayarınızın kılavuzuna bakın.

b Tarayıcıyı ağ cihazına bir kablolu LAN üzerinden bağlayın (2).

6 Tarayıcının kullanıma yöntemini ayarlayın.

- a Dokunmatik ekranın alt kısmında  öğesine bastığınızda görünen ekrandaki [Tarayıcı Ayarları] kısmında [Nasıl kullanılır] seçeğine basın.
- b [Nasıl kullanılır] ekranında, [PaperStream NX Manager'a bağlanarak kullan] öğesini seçin ve [İleri] düğmesine basın.
- c [PaperStream NX Manager] ekranında, PaperStream NX Manager ayarlarını yapılandırın ve [Ayarla] düğmesine basın.

7 Gerekirse, dokunmatik ekranın alt kısmında öğesine bastığınızda görünen ekrandaki [Tarayıcı Ayarları] kısmında aşağıdaki öğeleri belirtin.

Ayrıntılar için bkz. [Tarayıcı Ayarları \(Dokunmatik Ekran\) \(sayfa 268\)](#).

- Tarayıcı adı
Bir tarayıcı adı girin.
- IP adresi (IPv4)
Tarayıcının IPv4 adresini ayarlayın.
IP adresi el ile ayarlanırken [Alt Ağ Maskesi] ve [Varsayılan Ağ Geçidi] öğelerini de ayarlayın.

DİKKAT

Tarayıcı PaperStream NX Manager'a bağlı olduğunda IPv6 adresleri desteklenmez.

- DNS Sunucusu
DNS sunucularını yapılandırın.
DNS sunucularını elle yapılandırırken, [Birincil DNS] ve [İkincil DNS] için IP adreslerini ayarlayın.
- Proxy sunucusu
Bir proxy sunucusu kullanmak için bu öğeyi ayarlayın.

İPUCU

Bu ayar aşağıdaki durumlarda yapılandırılabilir:

- Tarayıcıyı PaperStream NX Manager'a bağlarken
 - Tarayıcıyı doğrudan Scanner Central Admin Server'a bağlarken
- PaperStream NX Manager
PaperStream NX Manager için ayarları yapılandırın.

[Ana Bilgisayar Adı/IP adresi] ve [Bağlantı noktası numarası] öğelerini ayarlayın. Tarayıcının PaperStream NX Manager'a bağlanıp bağlanamayacağını kontrol etmek için [Bağlantıyı kontrol edin] düğmesine tıklayın.

İPUCU

Bir ana bilgisayar adını yapılandırırken, DNS sunucularının tarayıcıda ayarlanmış olması gerekir.

- Scanner Central Admin
Bu öğeyi, tarayıcıları yönetmek için Scanner Central Admin Server mı yoksa Scanner Central Admin Desktop mı kullanılacağını belirleyecek şekilde ayarlayın.
- Ağ Şifreleme
Ağ iletişimlerinin şifrelenip şifrelenmeyeceğini belirleyin.

DİKKAT

[Tarayıcı Ayarları] ekranını görüntülemek için bir yönetici parolası gerekir. Varsayılan yönetici parolasını bir etiket bulunup bulunmadığını kontrol ederek kontrol edebilirsiniz. Etiket ile ilgili ayrıntılar için bkz. [Ürün Etiketinin Kontrolü \(sayfa 248\)](#). Ayarların başka kullanıcılar tarafından değiştirilmesini önlemek için yönetici parolasını değiştirin. Ayrıca, yönetici parolasını düzenli olarak değiştirin. Yönetici parolası aşağıdaki prosedürde görünen pencerede değiştirilebilir:



→ [Tarayıcı Ayarları] → [Yönetici Parolası]

İPUCU

Tarayıcı bir ağa bağlandığında, ağ ayarları fi Series Ağ Ayarları'nda da değiştirilebilir. Ayrıntılar için bkz. [Ağ Ayarları \(fi Series Ağ Ayarları\) \(sayfa 359\)](#).

8 Tarayıcının ağ bağlantısı durumunu kontrol edin.

Ayrıntılar için bkz. [Tarayıcının Ağ Bağlantısını Kontrol Etme \(sayfa 414\)](#).

9 PaperStream NX Manager'ı bilgisayara yükleyin.

Yazılım ve yazılımın nasıl kurulacağı ile ilgili ayrıntılar için bkz. [Yazılımı Yükleme \(sayfa 56\)](#).

İPUCU

PaperStream NX Manager kullanırken birlikte gelen Setup DVD-ROM'undan yazılım yüklemeniz gerekmez. Gerekli yazılımı PaperStream NX Manager Kullanıcı Kılavuzuna başvurarak yükleyin.

10 Tarayıcıda işlenecek bir iş oluşturmak için PaperStream NX Manager kullanın.

Bir iş oluşturma ile ilgili ayrıntılar için PaperStream NX Manager Kullanıcı Kılavuzu'na başvurun.

11 Tarayıcının taramaya başlamaya hazır durumda olup olmadığını kontrol edin.

Ayrıntılar için bkz. [Temel Tarama \(sayfa 69\)](#).

Yazılımı Yükleme

Bu bölümde tarayıcıyı bir bilgisayara bağlı olarak kullanırken gereken yazılım, sistem gereksinimleri ve kurulum yöntemi açıklanmaktadır.

Yazılım, birlikte gelen Setup DVD-ROM'dan kurulabilir veya indirme sitesinden indirilip kurulabilir.

İPUCU

PaperStream NX Manager, Scanner Central Admin Server ve Scanner Central Admin Desktop indirme sitesinden indirilip kurulabilir.

- PaperStream NX Manager'a bağlı tarayıcıyı kullanılırken, PaperStream NX Manager Kullanıcı Kılavuzuna başvurun.
- Scanner Central Admin Server'ı kullanırken, Scanner Central Admin Kullanıcı Kılavuzuna bakın.
- Scanner Central Admin Desktop'ı kullanırken, Scanner Central Admin Desktop Yardımı'na bakın.

Donanımla Birlikte Gelen Yazılıma Genel Bakış

Bu bölümde tarayıcıyı bağlamak istediğiniz bilgisayar için gerekli olan yazılım açıklanmaktadır. Bu ürün, aşağıdaki yazılımla birlikte gelir.

- PaperStream IP sürücüsü
PaperStream IP sürücüsü, TWAIN/ISIS standartlarına uyan bir tarayıcı sürücüsüdür. Bir ağa bağlanmış olan tarayıcıları destekler.
Üç tür PaperStream IP sürücüsü vardır:
 - PaperStream IP (TWAIN)
TWAIN standardı ile uyumludur. TWAIN ile uyumlu 32-bit uygulamalar ile tarayıcı kullanmak içindir.
 - PaperStream IP (TWAIN x64)
TWAIN standardı ile uyumludur. TWAIN ile uyumlu 64-bit uygulamalar ile tarayıcı kullanmak içindir. İşletim sisteminizden bağımsız olarak, kullandığınız görüntü tarama uygulaması bir 32 bit uygulamaysa, PaperStream IP (TWAIN) kullanın.
 - PaperStream IP (ISIS) fi-8000 Series
ISIS standardı ile uyumludur. ISIS ile uyumlu uygulamalar ile tarayıcı kullanmak içindir. Ayrıntılar için PaperStream IP sürücüsünün Yardım dosyasına bakınız.
- Network Setup Tool for fi Series
Aşağıdaki uygulamalar dahildir.
Bu uygulamalar, tarayıcıyı bilgisayara bağlamak ve ağda kullanmak için kullanılır.
 - Tarayıcı Seçme Aracı
Bir bilgisayarın bir ağa bağlanmış bir tarayıcıyı kullanabilmesi için bu uygulamayı kullanın.
 - Button Event Manager
Ağba bağlı olduğunda tarayıcının dokunmatik ekranından başlatılan bir görüntü tarama uygulaması için ayarları yapılandırma bu uygulamayı kullanın.
Ayrıntılar için Network Setup Tool for fi Series Yardım'a bakın.
- Software Operation Panel

Belge tarama ve sarf malzemelerini yönetme ile ilgili ayarları yapılandırabilirsiniz.

PaperStream IP sürücüsüyle birlikte yüklenir.

Ayrıntılar için bkz. [Tarayıcı Ayarları \(Software Operation Panel\) \(sayfa 304\)](#).

- Error Recovery Guide

Tarayıcı durumunun görüntülenmesi ve tarayıcıda bir hata oluşursa sorun için bir çözüm önerilmesi için bu uygulamayı kullanın.

PaperStream IP sürücüsüyle birlikte yüklenir.

Sorunların çözümü için [Sorun Giderme \(sayfa 172\)](#) bölümüne de bakabilirsiniz.

- Error Recovery Guide (kılavuz)

Bu kılavuz Error Recovery Guide tarafından bildirilen hataların çözümlerini açıklamaktadır.

- PaperStream ClickScan

PaperStream IP'yi (TWAIN) destekleyen bir 32-bit görüntü tarama uygulamasıdır.

Tarama, basit ayarlar ve işlemlerle gerçekleştirilebilir.

Bu program, bilgisayarınızda oturum açtığınızda otomatik olarak başlar ve görev çubuğunun bildirim alanında bulunur.

Ayrıntılar için PaperStream ClickScan Yardım'a bakınız.

- PaperStream ClickScan Searchable PDF Option

Bu görüntüleri PDF, Word (*1) ve Excel (*1) gibi aranabilir formattaki dosyalar şeklinde oluşturan bir uygulamadır.

PaperStream ClickScan ile birlikte kullanılabilir.

Ayrıntılar için PaperStream ClickScan Yardım'a bakınız.

- PaperStream Capture

PaperStream IP (TWAIN)/PaperStream IP (ISIS) fi-8000 Series'i destekleyen bir 32-bit görüntü tarama uygulamasıdır.

Tarama ayarlarını iş olarak tanımlayarak ayarları istediğiniz şekilde değiştirebilirsiniz.

PaperStream Capture'ın PaperStream Capture Pro ve PaperStream Capture Pro Premium adlı ücretli sürümleri vardır. PaperStream Capture Pro Premium özelliklerini deneyimlemeniz için bir değerlendirme sürümü mevcuttur.

Ayrıntılar için, PaperStream Capture Kullanıcı Kılavuzuna bakınız.

- Kılavuzlar

Güvenlik Önlemleri ve İşletmen Kılavuzu kurulmuştur.

- fi Series Online Update

Bu uygulama, bilgisayarda yüklü olan yazılım için en son güncelleştirmeleri denetler, bilgisayara bağlanmış bir tarayıcı için ürün yazılımı güncelleştirmelerini denetler ve bunları uygular.

Ayrıntılar için fi Series Online Update Yardımına başvurun.

*1:Microsoft® Office ürünlerinin yüklü olması gerekir.

Sistem Gereksinimleri

Yazılımın kurulacağı bilgisayar için sistem gereksinimleri aşağıdaki gibidir.

İşletim sistemi	<ul style="list-style-type: none"> ● Windows® 10 Home (32-bit/64-bit) (*1) ● Windows® 10 Pro (32-bit/64-bit) (*1) ● Windows® 10 Enterprise (32-bit/64-bit) (*1) ● Windows® 10 Education (32-bit/64-bit) (*1) ● Windows Server™ 2016 Standard (64-bit) (*1) ● Windows Server™ 2019 Standard (64-bit) (*1) ● Windows Server™ 2022 Standard (64-bit) (*1) ● Windows Server™ 2025 Standard (64-bit) (*1) ● Windows® 11 Home (64-bit) (*1) ● Windows® 11 Pro (64-bit) (*1) ● Windows® 11 Enterprise (64-bit) (*1) ● Windows® 11 Education (64-bit) (*1)
CPU	Intel veya Intel uyumlu bir işlemci
Görüntü çözünürlüğü	1024 × 768 piksel veya daha yüksek, 65.536 veya daha fazla renk (*2)
Disk alanı	12 GB veya daha fazla boş disk alanı (*3)
DVD sürücüsü	Yazılımı kurmak için gereklidir
Arayüz	USB 3.2 Gen1/USB 3.0/USB 2.0/USB 1.1
Tarayıcılar (*4)	<ul style="list-style-type: none"> ● Google Chrome ● Microsoft Edge

*1:Donanımla birlikte gelen yazılım, bir masaüstü uygulaması olarak işlem yapar.

*2:PaperStream Capture 4.0 veya daha yeni sürümlerini kullanırken, en az 1280 × 800 piksel veya daha yüksek bir çözünürlüğe sahip ve 65.536 veya daha fazla renk görüntüleyebilen bir ekran kullanın.

*3:Belgeleri taramak için gereken disk alanı, taranan görüntülerin dosya boyutlarına göre değişiklik gösterir.

*4:fi Series Ağ Ayarları'nda ağ ayarlarını yapılandırmak için tarayıcı programlarından biri gereklidir. Microsoft Edge'de Internet Explorer modu desteklenmez.

Yazılımı Yükleme

Bu bölümde tarayıcıyı bağlamak istediğiniz bilgisayar için gerekli olan yazılımların nasıl yükleneceği açıklanmaktadır.

DİKKAT

Yazılımın eski bir sürümü kurulmuşsa önce bunu kaldırın.
Yazılımı kaldırma prosedürü için bkz. [Yazılımı Kaldırma \(sayfa 416\)](#).

- 1 **Bilgisayarı açın ve yönetici ayrıcalıklarına sahip bir kullanıcı olarak Windows'ta oturum açın.**
- 2 **Setup (Kurulum) DVD-ROM'unu DVD sürücüsüne yerleştirin.**
[fi Series Setup] ekranı açılır.

İPUCU

[fi Series Kurulum] penceresi açılmazsa, [Dosya Gezgini] veya [Bilgisayar] aracılığıyla Setup DVD-ROM'undaki "Setup.exe" dosyasına çift tıklayın.

- 3 **Kullanılacak tarayıcının model adına tıklayın (bir model adı seçme ekranı görüntülenirse).**
- 4 **[Yükleme (Önerilen)] veya [Yükleme (Özel)] seçeneklerinden birini seçin.**
 - [Yükleme (Önerilen)] için
Tarayıcıyı çalıştırmak üzere gerekli tüm yazılımı yüklemek için [Yükleme (Önerilen)] seçeneğini seçin.
 - a [Yükleme (Önerilen)] tuşuna tıklayın.



- b Bir yükleme yöntemi seçme penceresinde, istediğiniz yükleme yöntemini seçin.
 - En son yazılımı indirmek için, [İndir ve Yükle (Önerilen)] öğesini seçin ve indirme sitesinden yazılımı indirin.
 - Yazılımı Setup DVD-ROM'undan yüklemek için, [Diskten Yükle] öğesini seçin ve sonraki adıma ilerleyin.
- c Pencerde görüntülenen komutları izleyerek yazılımı yükleyin.

İPUCU

[Yükleme (Önerilen)] seçildiğinde aşağıdaki yazılımlar yüklenir:

- PaperStream IP (TWAIN)
- PaperStream Capture
- PaperStream ClickScan
- Network Setup Tool for fi Series
- Software Operation Panel
- Error Recovery Guide
- fi Series Online Update
- Kılavuzlar (Güvenlik Önlemleri, İşletmen Kılavuzu)

- [Yükleme (Özel)] için
Gereken yazılımları seçmek ve yüklemek için [Yükleme (Özel)] seçeneğini seçin.

- a [Yükleme (Özel)] düğmesine tıklayın.



- b Bir yükleme yöntemi seçme penceresinde, istediğiniz yükleme yöntemini seçin.
 - En son yazılımı indirmek için, [İndir ve Yükle (Önerilen)] öğesini seçin ve indirme sitesinden yazılımı indirin.
 - Yazılımı Setup DVD-ROM'undan yüklemek için, [Diskten Yükle] öğesini seçin ve sonraki adıma ilerleyin.
- c Yüklenecek yazılımların onay kutularını işaretleyip [İleri] düğmesine tıklayın.
- d Pencerede görüntülenen komutları izleyerek yazılımı yükleyin.

Temel İşlemler

Bu bölümde tarayıcının nasıl çalıştırılacağı anlatılır.

Tarayıcıyı Açma/Kapatma

Bu bölümde tarayıcının nasıl açılıp kapatılacağı anlatılır.

İPUCU

Tarayıcıyı aşağıdaki yöntemler ile açıp kapatabilirsiniz:

- Tarayıcıdaki [Power] düğmesine basma
- Tarayıcı gibi çevre birimlerinin gücünü bilgisayarın gücüne göre kontrol etmek için bir AC güç uzatma kablosu kullanma
- Tarayıcıyı bilgisayarın gücüne göre açma veya kapatma

Ayrıntılar için bkz. [Tarayıcıyı Açma ve Kapama Yöntemleri \[Güç düğmesi kontrolü\] \(sayfa 353\)](#).

Tarayıcıyı Açma

- 1 Tarayıcıdaki [Power] düğmesine basın.

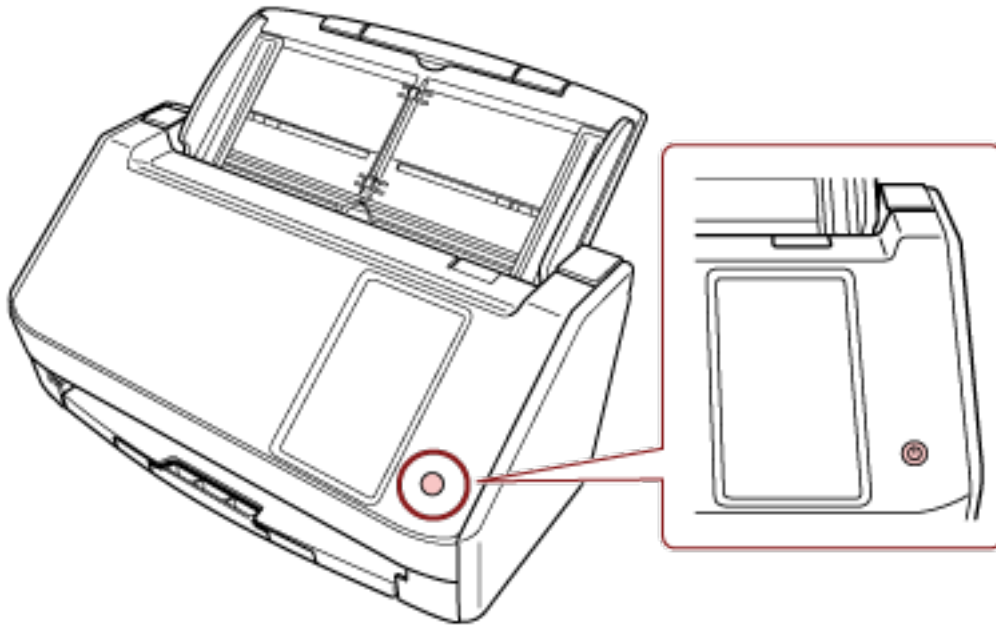

Tarayıcı açılır.

Tarayıcı başlangıç sürecindeyken dokunmatik ekranda aşağıdaki pencere görüntülenir.



Tarayıcıyı Kapatma

- 1 Tarayıcıdaki [Power] düğmesini en az 2 saniye basılı tutun.

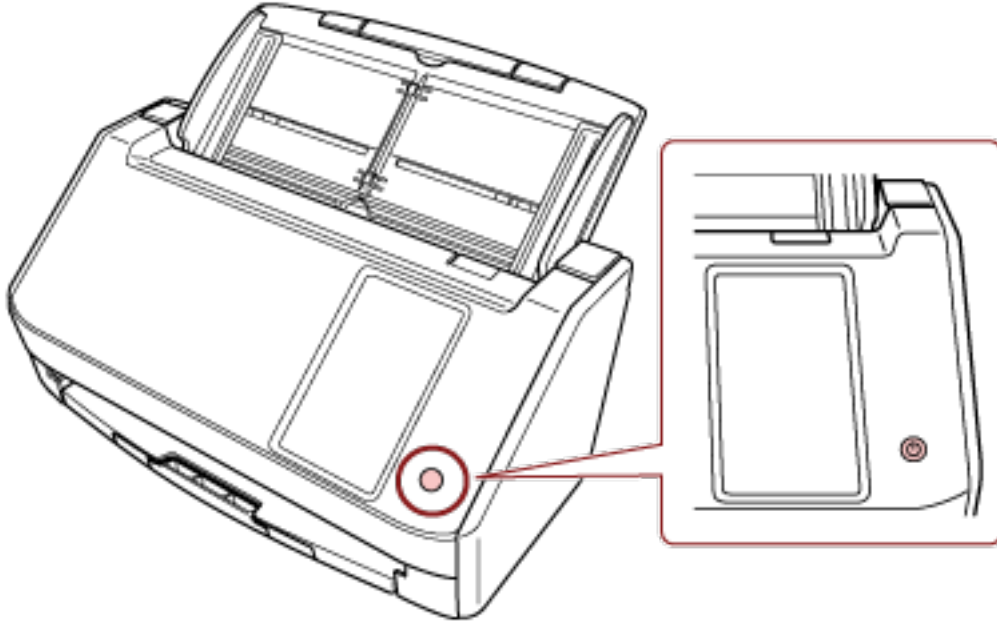

Tarayıcı kapatılır.

Güç tasarrufu moduna girme ve güç tasarrufu modundan devam etme

Tarayıcı belirli bir süre kullanılmadan bırakıldığında güç tasarrufu moduna girer.

Tarayıcı belirli bir zaman kullanılmadığında güç tasarrufu modu devreye girer ve kullanılan güç tüketimini azaltır.

Güç tasarrufu modunun iki ayarı türü bulunur.

- **Güç Tasarrufu**

Tarayıcı açık durumda 15 dakika veya daha uzun süre (fabrika varsayılan ayarı) hiç kullanılmazsa, otomatik olarak güç tasarrufu moduna girer.

Tarayıcı güç tasarrufu moduna girdiğinde, dokunmatik ekran kapanır.

Güç tasarrufu modundan aşağıdaki yöntemlerden birini kullanarak çıkın:

- ADF kağıt kanalına (besleyici) bir belge yerleştirin.
- Tarayıcının dokunmatik ekranına basın.
- Tarayıcıdaki [Power] düğmesine basın.
- Görüntü tarama uygulamasını kullanarak bir belge tarayın.

- **Otomatik Kapanma**

Tarayıcı belirli bir süre kullanılmadan bırakıldığında otomatik olarak kapanır (varsayılan ayar 4 saattir).

Güç otomatik olarak kapandıktan sonra gücü tekrar açmak için [Power] düğmesine basın. Ayrıntılar için bkz. [Tarayıcıyı Açma \(sayfa 61\)](#).

DİKKAT

- Kağıt yolunda kalan bir belge varsa, tarayıcı güç tasarrufu moduna girmeyebilir. [Bir Kağıt Sıkışması Oluştığında \(sayfa 172\)](#) bölümüne başvurarak belgeleri çıkarın.
- Kullanılan görüntü tarama uygulamasına bağlı olarak, [Belli bir süreden sonra kapat] kutusu işaretlenmiş olsa bile tarayıcı kapanmayabilir.
- Görüntü tarama uygulamasını kullanırken tarayıcı otomatik olarak kapanırsa, uygulamadan çıkın ve ardından tarayıcıyı tekrar açın.
- [Başlangıç Modu] için [Hızlı] seçildiğinde güç tasarrufu modunun çalıştırılması için [Güç Yönetimi \(sayfa 273\)](#) kısmına bakın.

İPUCU

- Tarayıcının güç tasarrufu moduna girmesi için bekleme süresini aşağıdaki yöntemlerden birini kullanarak değiştirebilirsiniz.

- Dokunmatik ekrandaki [Güç Tasarrufu Modu] penceresi

[Güç Tasarrufu dakika sayısı] ögesini ayarlayın.

Pencere aşağıdaki prosedürde görüntülenebilir:



→ [Tarayıcı Ayarları] → [Güç Yönetimi] → [Güç Tasarrufu Modu]

- Software Operation Panel

Ayrıntılar için bkz. [Tarayıcının Güç Tasarrufu Moduna Geçmeden Önceki Bekleme Süresi \[Güç tasarrufu\] \(sayfa 349\)](#).

- Aşağıdaki yöntemlerden birini kullanarak tarayıcının otomatik olarak kapatılmasını önleyebilirsiniz.

- Dokunmatik ekrandaki [Güç Tasarrufu Modu] penceresi
[Otomatik Kapanma saat sayısı] için [Devre dışı] öğesini seçin.
[Devre dışı] seçeneği ayarlandığında, tarayıcının enerji tüketimi artacaktır.
Pencere aşağıdaki prosedürde görüntülenebilir:



→ [Tarayıcı Ayarları] → [Güç Yönetimi] → [Güç Tasarrufu Modu]

- Software Operation Panel

Ayrıntılar için bkz. [Tarayıcının Güç Tasarrufu Moduna Geçmeden Önceki Bekleme Süresi \[Güç tasarrufu\] \(sayfa 349\)](#).

ADF'yi Açma/Kapatma

Bu bölümde ADF'nin nasıl açılıp kapatılacağı anlatılır.

ADF'yi Açma

- 1 ADF kağıt kanalından (besleyici) tüm belgeleri kaldırın.
- 2 ADF'yi açmak için, ADF açma mandalını çekin.

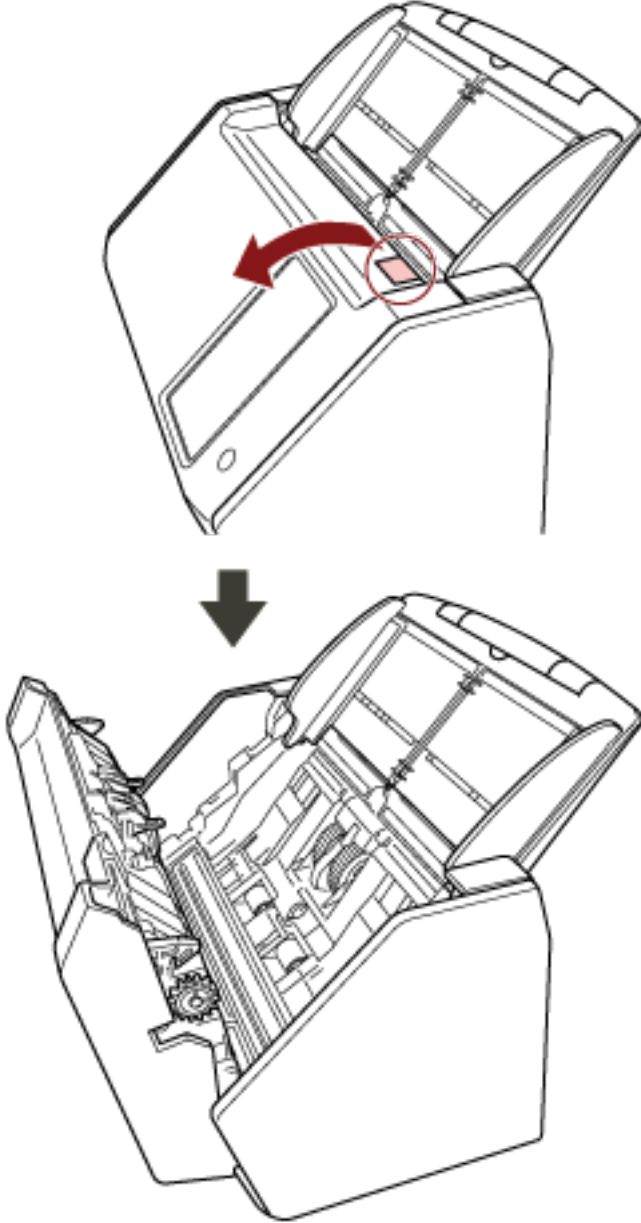

SAKININIZ

ADF açıkken yanlışlıkla kapanabilir. Parmaklarınızı kısırmamak için dikkat edin.

ADF'yi Kapatma

1 ADF'yi kapatın.

Bir tık sesi ile yerine kilitlenene dek ADF'nin ortasına bastırın.

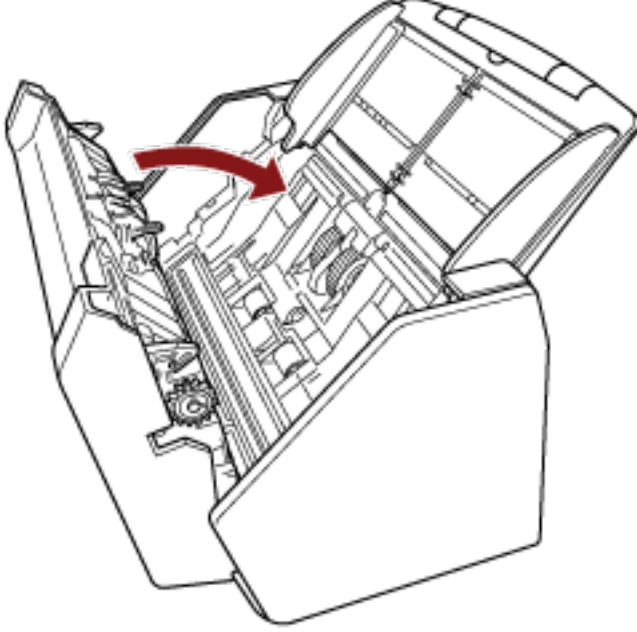

SAKININIZ

ADF'yi kapatırken parmaklarınızın sıkışmamasına dikkat edin.

DİKKAT

ADF'yi kapatırken ADF'nin içinde yabancı herhangi bir yabancı nesne kalmadığından emin olun.

ADF Kağıt Kanalını (Besleyici) Ayarlama

Tarama başladığında ADF kağıt kanalına (besleyici) yüklenmiş olan belgeler teker teker ADF'ye beslenir. A4 boyutunda bir belge gibi nispeten uzun bir belgeyi tararken, belgenin düz tutulması ve sorunsuz beslenmesi için aşağıda açıklandığı gibi kanal uzantısı 1 ve 2'yi kullanın.

- 1 Kanal uzantısı 1 ve kanal uzantısı 2'yi dışarı çekin.

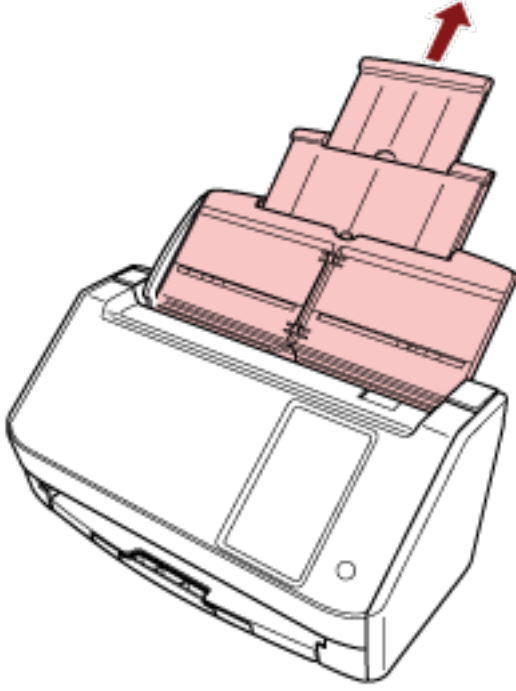

İPUCU

Kanal uzantısı 1 ve kanal uzantısı 2'yi dışarı çekerken ADF kağıt kanalını (besleyici) tutmaya dikkat edin.

Çıktı Rafını Ayarlama

Tarama sırasında ADF kağıt kanalına (besleyici) yüklenmiş olan belgeler teker teker çıktı rafına çıkartılır. A4 boyutunda bir belge gibi nispeten uzun bir belgeyi tararken çıktı rafı aşağıda açıklandığı gibi belgeleri düz tutar ve sorunsuz bir şekilde besler.

1 Çıktı rafını dışarı çekin.

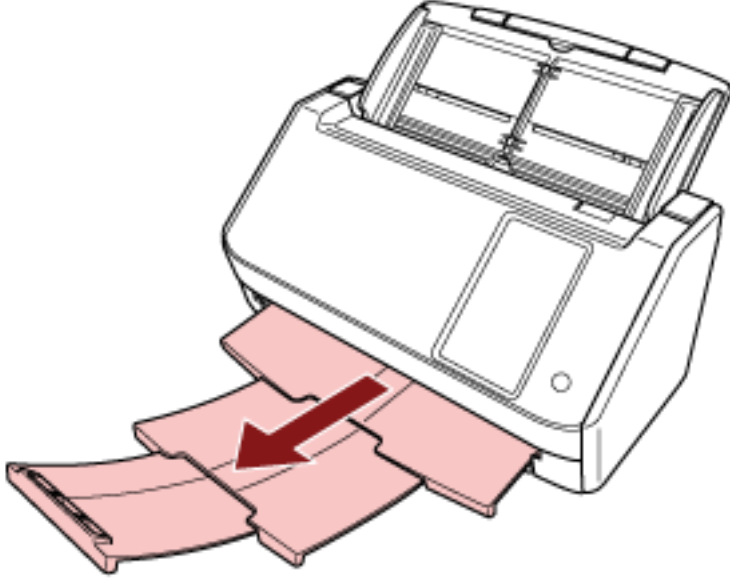

Temel Tarama

Bu bölümde temel taramanın nasıl yapıldığı açıklanmaktadır.

DİKKAT

- Tarayıcının bağlantı yöntemine bağlı olarak, bir bilgisayara bağlamak için sadece USB kablosunu veya bir ağ cihazına bağlamak için sadece bir LAN kablosu kullanın. Her iki kabloyu aynı anda kullanmayın.
- Bir tarayıcıyı aynı anda birden çok şekilde kullanamazsınız. Tarayıcının kullanım yönteminin nasıl değiştirileceği ile ilgili ayrıntılar için bkz. [Tarayıcının Kullanılma Şeklini Değiştirme \(sayfa 413\)](#).

İPUCU

Ağ üzerinden bilgisayara bağlı olan bir tarayıcı ile tarama sırasında, görüntü aktarma hızı öncelikli olduğundan, görüntü kalitesi bir USB kablosu üzerinden bağlanan bir tarayıcı ile taramaya göre daha düşüktür.

Tarayıcı sürücüsünde, görüntü kalitesini bir USB kablosu üzerinden bağlanan bir tarayıcı ile tarama sırasında ayarlanan seviye ile aynı seviyeye ayarlayabilirsiniz. Ayrıntılar için tarayıcı sürücüsünün yardımına bakın.



• Bir Bilgisayara Bağlı Tarayıcıyı Kullanma

Aşağıdaki yöntemlerden biriyle taramaya başlayın.

- [Bir Görüntü Tarama Uygulamasıyla Tarama Yapma \(Bir Bilgisayara Bağlı Tarayıcıyı Kullanırken\) \(sayfa 71\)](#)
- [Dokunmatik Ekranda Başlatılan Bir Görüntü Tarama Uygulamasını Kullanma \(Bir Bilgisayara Bağlı Tarayıcıyı Kullanırken\) \(sayfa 74\)](#)



• Tarayıcıyı Tek Başına Kullanma (DirectScan)

Aşağıdaki yöntemi kullanarak taramaya başlayın.

- [Bir Işın İşlenmesi \(DirectScan\) \(sayfa 81\)](#)



PaperStream NX Manager'a Bağlı Tarayıcıyı Kullanma

Aşağıdaki yöntemi kullanarak taramaya başlayın.

- [Bir İş İleme \(PaperStream NX Manager'a Bağlı Tarayıcıyı Kullanırken\) \(sayfa 84\)](#)

İPUCU

- PaperStream NX Manager'a bağlı tarayıcıyı kullanırken, PaperStream NX Manager için bir ortam kurmanız ve ayarları yapılandırmanız gerekir.
Ayrıntılar için, PaperStream NX Manager Kullanıcı Kılavuzuna bakınız.
PaperStream NX Manager Kullanıcı Kılavuzu aşağıdaki web sayfasından indirilebilir:
<https://www.pfu.ricoh.com/global/scanners/fi/support/manuals/>
- PaperStream NX Manager'a bağlı bir tarayıcıyı kullanırken bir bilgisayar/ince istemci üzerindeki bir web tarayıcısından tarama işleminin başlatılması ile ilgili ayrıntılar için PaperStream NX Manager Web Scan Kullanıcı Kılavuzuna bakın.
PaperStream NX Manager Web Scan Kullanıcı Kılavuzu aşağıdaki web sayfasından indirilebilir:
<https://www.pfu.ricoh.com/global/scanners/fi/support/manuals/>

Bir Görüntü Tarama Uygulamasıyla Tarama Yapma (Bir Bilgisayara Bağlı Tarayıcıyı Kullanırken)

Bu bölümde, bilgisayardaki görüntü tarama uygulaması kullanılarak bir tarama yapmak için temel tarama işlemi anlatılır.

Bu durumda bilgisayara bir tarayıcı sürücüsü ve tarayıcı sürücüsünü destekleyen bir görüntü tarama uygulaması yüklenmelidir.

Aşağıdaki tarayıcı sürücüsü ve görüntü tarama uygulamaları tarayıcı ile birlikte verilir:

- Tarayıcı sürücüsü
 - PaperStream IP sürücüsü
- Görüntü tarama uygulaması
 - PaperStream ClickScan
 - PaperStream Capture

İPUCU

- Tarayıcı sürücüsü ve görüntü tarama uygulamaları ile ilgili ayrıntılar için bkz. [Donanımla Birlikte Gelen Yazılıma Genel Bakış \(sayfa 56\)](#).
- Tarama prosedürleri, işlemler ve tarama ayar öğeleri, tarayıcı sürücüsüne ve görüntü tarama uygulamasına bağlı olarak biraz farklılık gösterir. Ayrıntılar için tarayıcınızın sürücüsünün yardımına ve görüntü tarama uygulamanızın kılavuzuna/yardımına bakın.

1 Tarayıcıyı açın.

Ayrıntılar için bkz. [Tarayıcıyı Açma \(sayfa 61\)](#).

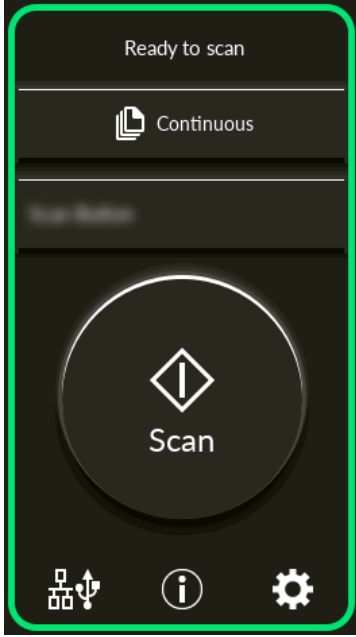
2 Dokunmatik ekranda aşağıdaki ana ekranın görüntülediğini teyit edin.**İPUCU**

Yukarıdaki ekran görüntülenmiyorsa, ana ekranı değiştirmek için bkz. [Tarayıcının Kullanılma Şeklini Değiştirme \(sayfa 413\)](#).

3 ADF kağıt kanalına (besleyici) bir belge yerleştirin.

Belgeyi ADF kağıt alma tablası (besleyici) yüzü aşağı bakacak şekilde yerleştirin.

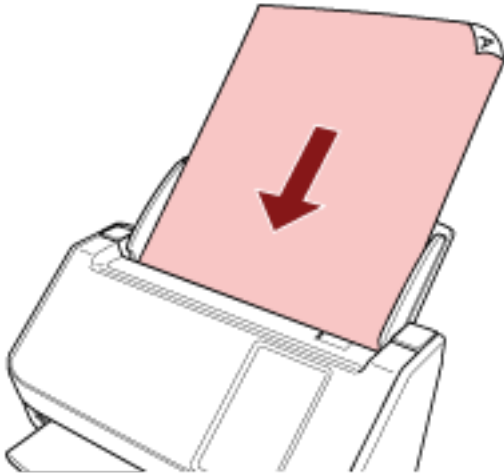

Ayrıntılar için bkz. [Belgeleri Yükleme Şekli \(sayfa 88\)](#).

4 Görüntü tarama uygulamasını başlatın.**5 Tarama için kullanılacak bir tarayıcı sürücüsü seçin.**

Bazı görüntü tarama uygulamalarında tarayıcı sürücüsü seçimi gerekli değildir.

6 Tarama için kullanılacak bir tarayıcıyı seçin.

Tarayıcı adı, tarayıcı sürücüsü türüne ve tarayıcı bağlantı yöntemine bağlıdır. Ayrıntılar için tarayıcı sürücüsünün yardımına bakın.

Bazı görüntü tarama uygulamalarında tarayıcı seçmek gerekli değildir.

Ağa bağlanmış bir tarayıcı kullanmak için tarayıcıyı önceden Tarayıcı Seçme Aracı'nda seçmeniz gerekir.

Tarayıcı Seçme Aracı'nın nasıl başlatılacağı ile ilgili ayrıntılar için bkz. [Tarayıcı Seçme Aracı'nı Başlatma \(sayfa 415\)](#).

7 Tarayıcı sürücüsünün ayarlar ekranında tarama ayarlarını yapılandırın.

Bazı görüntü tarama uygulamalarında tarayıcı sürücüsünün ayarlar ekranı açılmayabilir.

8 Görüntü tarama uygulamasını kullanarak belgeyi tarayın.

DİKKAT

Aşağıdaki işlemlerden hiçbirini yapmayın.

Aksi takdirde tarama durdurulur.

- USB kablosunu çıkartma
- LAN kablosunu çıkarma
- Ağ bağlantısını kesme
- Bilgisayarda oturumu kapatma

İPUCU

PaperStream Capture gibi işler oluşturmanıza izin veren bir görüntü tarama uygulaması bir bilgisayara kurulduğunda, bir iş tarama uygulaması ayarlarında tarayıcının bir işlev düğmesi ile ilişkilendirilmişse, iş adı tarayıcıya ait dokunmatik ekrandaki işlev düğmesinde görüntülenir.

Bilgisayardaki tarama uygulaması bir belgeyi taramaya hazır olduğunda, bazı durumlarda bir belgeyi taramak için tarama uygulamasını çalıştırmak yerine tarayıcının [Scan] düğmesine basarak bir belgeyi taramak mümkün olur.

Bu durumda, dokunmatik ekrandaki işlev düğmesinin (Scan düğmesinin) adının yerine iş adı görüntülense bile, tarama bilgisayardaki görüntü tarama uygulamasından başlatılabilir.

Dokunmatik Ekranda Başlatılan Bir Görüntü Tarama Uygulamasını Kullanma (Bir Bilgisayara Bağlı Tarayıcıyı Kullanırken)

Bu bölümde, bilgisayardaki görüntü tarama uygulaması kullanılarak bir tarama yapmak üzere tarayıcının dokunmatik ekranından başlatılan temel tarama işlemi anlatılır.

Bu durumda, tarama yapmak için önceden yapılması gereken ayarlar vardır.

1 Tarayıcıyı açın.

Ayrıntılar için bkz. [Tarayıcıyı Açma \(sayfa 61\)](#).

2 Dokunmatik ekranda aşağıdaki ana ekranın görüntülendiğini teyit edin.

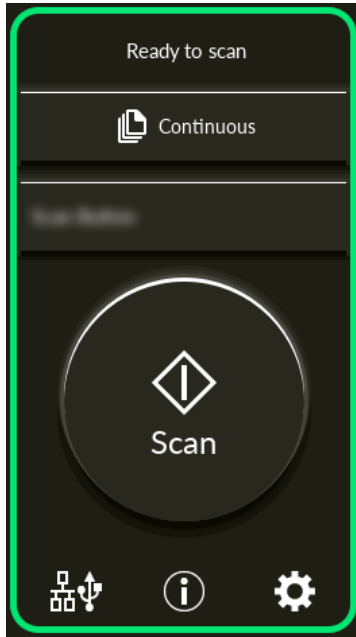

İPUCU

Yukarıdaki ekran görüntülenmiyorsa, ana ekranı değiştirmek için bkz. [Tarayıcının Kullanılma Şeklini Değiştirme \(sayfa 413\)](#).

3 Görüntü tarama uygulamasında tarama ayarlarını yapılandırın.

Prosedür ile ilgili ayrıntılar için bkz. [Bir Görüntü Tarama Uygulamasıyla Tarama Yapma \(Bir Bilgisayara Bağlı Tarayıcıyı Kullanırken\) \(sayfa 71\)](#).

4 Bilgisayarda, dokunmatik ekranda [Scan] düğmesine basıldığında tarayıcının davranışını (işlevini) ayarlayın.

Dokunmatik ekranda [Scan] düğmesine basıldığında bir işlev olarak başlatılacak görüntü tarama uygulamasını belirtin.

Burada belirtilen işlev dokunmatik ekranda [İşlev Seçimi] ekranında görüntülenecektir.

Birden fazla işlev belirtilebilir. Belgeleri tararken, dokunmatik ekrandaki [İşlev Seçimi] ekranında işlevleri değiştirerek tarama için kullanılacak görüntü tarama uygulamasını değiştirebilirsiniz.

İşlev ayarlama prosedürü tarayıcının bağlantı yöntemine bağlı olarak değişir.

USB kablosu üzerinden bağlantı kurarken

Windows için [Aygıtlar ve Yazıcılar] ayar ekranını açın ve tarayıcı için [Tarama özellikleri]'nde düğmeleri ayarlayın. Ayrıntılar için bkz. [Bir Bilgisayardaki Düğme Ayarlarını Yapılandırma \(USB Bağlantısı için\) \(sayfa 78\)](#).

Kablo LAN üzerinden bağlantı kurarken

İşlevleri ayarlamak için Button Event Manager'ı kullanın. Button Event Manager ile ilgili ayrıntılar için Network Setup Tool for fi Series Yardım'a bakın.

Düğme ayarlama prosedürünün ayrıntılarına, aşağıdaki işlemlerle Button Event Manager Yardım'a başvurarak bakabilirsiniz.

a Button Event Manager'i başlatın.

- Windows 10/Windows Server 2016/Windows Server 2019/Windows Server 2022 için [Başlat] menüsü → [fi Series] → [Button Event Manager for fi Series] ögesine tıklayın.
- Windows 11/Windows Server 2025 için [Başlat] menüsü → [Tüm uygulamalar] → [fi Series] → [Button Event Manager for fi Series] ögesine tıklayın.

Button Event Manager başlatıldığında, görev çubuğunun bildirim alanında  gösterilir.

b ögesini sağ tıklayın.

Açılan menüde [Yardım] ögesine tıklayın.

İPUCU

Tarayıcıdaki [Scan] düğmesine basıldığında başlatılan görüntü tarama uygulaması, görev çubuğunda PaperStream ClickScan'in bulunup bulunmadığına bağlı olarak farklılık gösterir.

- Görev çubuğunda bulunduğunda PaperStream ClickScan başlatılır.
- Görev çubuğunda bulunmadığında PaperStream Capture başlatılır.

5 Gerekmesi durumunda başlatılacak görüntü tarama uygulamasındaki ayarları yapılandırın.

Bazı görüntü tarama uygulamaları için görüntü tarama uygulamasında ayarlar yapılması gerekebilir. Ayrıntılar için başlatılacak görüntü tarama uygulamasının kılavuzuna/yardıma bakın.

6 ADF kağıt kanalına (besleyici) bir belge yerleştirin.

Belgeyi ADF kağıt alma tablası (besleyici) yüzü aşağı bakacak şekilde yerleştirin.

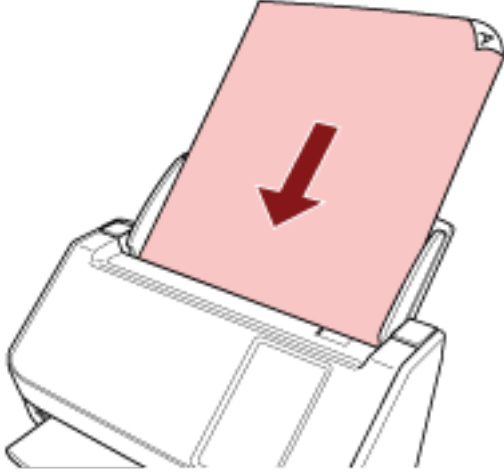

Ayrıntılar için bkz. [Belgeleri Yükleme Şekli \(sayfa 88\)](#).

7 Ana ekranda görüntülenen işlem düğmesine basın.

İşlev düğmesi ile ilgili ayrıntılar için bkz. [Dokunmatik Ekran \(sayfa 33\)](#).

8 [İşlev Seçimi] ekranında, [Scan] düğmesine bastığınızda kullanılacak işleve basın.

4 adımında belirtilen işlem düğmesi ekranda görüntülenir.

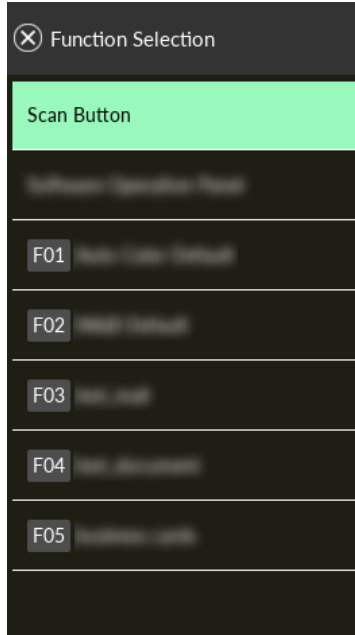

DİKKAT

PaperStream ClickScan kullanılmıyorsa, PaperStream ClickScan'den çıktığınızdan emin olun. PaperStream ClickScan araç çubuğunda yer alıyorsa, işlem listesi [İşlev Seçimi] ekranında görüntülenmeyebilir.

İPUCU

[İşlev Seçimi] ekranında, yalnızca adı olan işlev düğmeleri görüntülenebilir.

Düğmeleri görüntüleme ayarları aşağıdaki prosedürde görünen ekranda yapılandırılabilir:



→ [Tarayıcı Ayarları] → [Fonksiyon Seçim Ekran]

Ana ekranda seçilen işlevin adı görünür.

9 [Scan] düğmesine basın.

4 kısmında belirtilen görüntü tarama uygulaması açılır ve tarama başlar.

DİKKAT

Aşağıdaki işlemlerden hiçbirini yapmayın.

Aksi takdirde tarama durdurulur.

- USB kablosunu çıkartma
- LAN kablosunu çıkarma
- Ağ bağlantısını kesme
- Bilgisayarda oturumu kapatma

Bir Bilgisayardaki Düğme Ayarlarını Yapılandırma (USB Bağlantısı için)

Bilgisayarınızda bir taramayı başlatmak için kullanılacak düğmenin ayarlarını yapılandırın.

Tarayıcı üzerindeki düğmeye basıldığında başlatmak istediğiniz bilgisayardaki düğme için bir görüntü tarama uygulaması belirleyin.

Bilgisayarda birden çok düğmeyi yapılandırabilir ve tarayıcıdaki düğme için yapılandırılmış düğmelerden birini seçebilirsiniz.

İPUCU

Tarayıcıdaki [Scan] düğmesine basıldığında başlatılan görüntü tarama uygulaması, görev çubuğunda PaperStream ClickScan'in bulunup bulunmadığına bağlı olarak farklılık gösterir.

- Görev çubuğunda bulunduğunda PaperStream ClickScan başlatılır.
- Görev çubuğunda bulunmadığında PaperStream Capture başlatılır.

Tarayıcı USB kablosu üzerinden bağlandığında izlenecek prosedür aşağıdadır.

1 Tarayıcıyı açın ve tarayıcının bilgisayara USB kablosu üzerinden bağlı olduğunu doğrulayın.

Tarayıcının nasıl açılacağı ile ilgili ayrıntılar için bkz. [Tarayıcıyı Açma \(sayfa 61\)](#).

2 [Denetim Masası] penceresini açın.

- Windows 10/Windows Server 2016/Windows Server 2019/Windows Server 2022 için [Başlangıç] menüsü → [Windows Sistemi] → [Denetim Masası]'na tıklayın.
- Windows 11/Windows Server 2025 için [Başlat] menüsü → [Tüm uygulamalar] → [Windows Araçları]'na tıklayın ve [Denetim Masası]'na çift tıklayın.

3 [Aygıtları ve yazıcıları görüntüle]'ye tıklayın.

[Aygıtlar ve Yazıcılar] ekranı açılır.

4 Tarayıcı simgesine sağ tıklayın ve görüntülenen menüden [Tarama özellikleri]'ni seçin.

Tarayıcı özellikleri ekranı açılır.

5 [Olaylar] sekmesine tıklayın ve ayarlanacak bir düğme seçin.

[Olay seçin] açılır listeden bir düğme seçin.

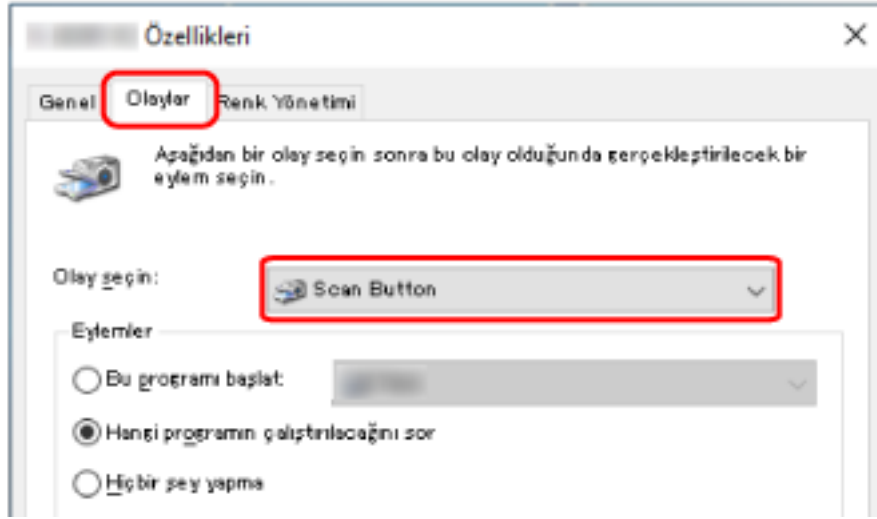

Aşağıdaki düğmeler seçilebilir:

- [Scan Button]/[Send to 01] ila [Send to 50]
Tarama için kullanmak üzere bir düğme seçin.
Düğme listesinde görüntülenen düğmeler, dokunmatik ekrandaki [İşlev Seçimi] ekranında görüntülenen düğmelerle aynı sıradadır.
Dokunmatik ekrandaki [İşlev Seçimi] ekranında görüntülenen düğmeler ile ilgili ayrıntılar için bkz. [Dokunmatik Ekranda Başlatılan Bir Görüntü Tarama Uygulamasını Kullanma \(Bir Bilgisayara Bağlı Tarayıcıyı Kullanırken\) \(sayfa 74\)](#).

6 Düğmeye basıldığında başlatılacak görüntü tarama uygulamasını seçin.

[Eylemler] altında [Bu programı başlat] ögesine tıklayın ve program listesinden bir görüntü tarama uygulaması seçin.

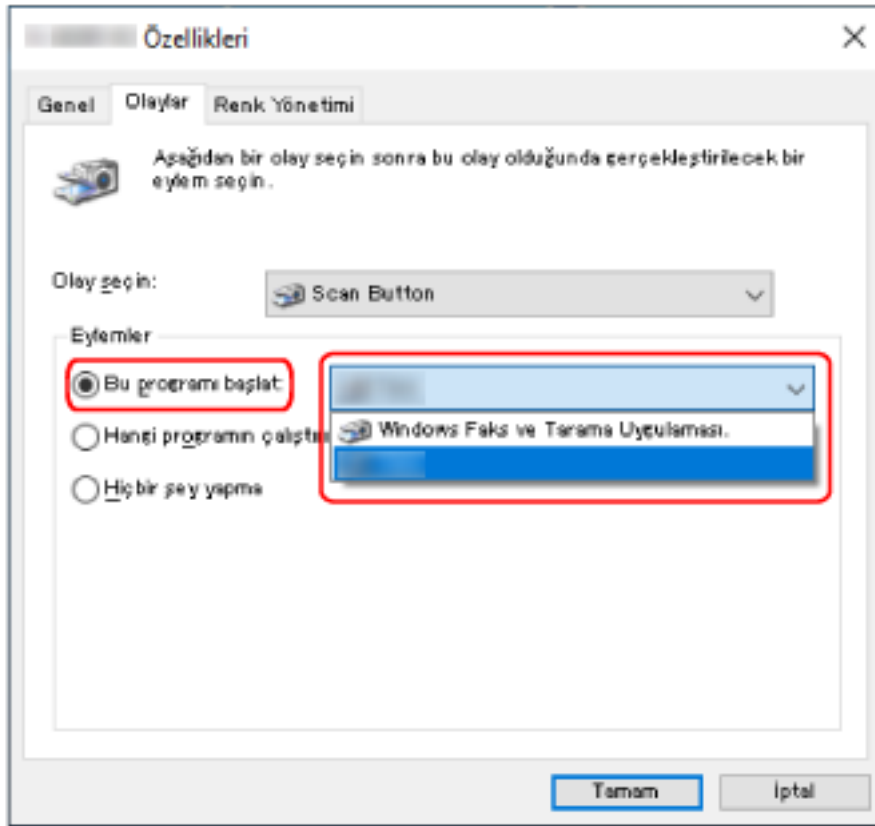

7 [Tamam] tuşuna tıklayın.

İPUCU

- Birden fazla düğme ayarlamak için, 5 ile 6 arasındaki adımları tekrarlayın.
- PaperStream Capture gibi işler oluşturmanıza izin veren bir görüntü tarama uygulaması bir bilgisayara kurulduğunda, bir iş tarama uygulaması ayarlarında tarayıcının bir işlev düğmesi ile ilişkilendirilmişse, iş adı tarayıcıya ait dokunmatik ekrandaki işlev düğmesinde görüntülenir. Bilgisayardaki tarama uygulaması bir belgeyi taramaya hazır olduğunda, bazı durumlarda bir belgeyi taramak için tarama uygulamasını çalıştırmak yerine tarayıcının dokunmatik ekranındaki [Scan] düğmesine basarak bir belgeyi taramak mümkün olur. Bu durumda, dokunmatik ekrandaki işlev düğmesinin (Scan düğmesinin) adının yerine iş adı görüntülense bile, tarama bilgisayardaki görüntü tarama uygulamasından başlatılabilir.

Bir İşin İşlenmesi (DirectScan)

Bu bölümde, DirectScan kullanırken bir taramayı başlatmak için bir işi işlemenin temel iş akışı açıklanmaktadır.

Tarayıcı ile bir işi işlemeden önce, iş ayarlarını yapılandırmanız gerekir.

Görüntülerin bir tarayıcıdan gönderilme şeklini (bir klasöre kaydetmek veya e-posta ile göndermek) ve görüntülerin kullanım amacına göre bir iş olarak tarama ayarlarını kaydedebilirsiniz.

1 Tarayıcıyı açın.

Ayrıntılar için bkz. [Tarayıcıyı Açma \(sayfa 61\)](#).

2 Dokunmatik ekranda aşağıdaki ana ekranın görüntülendiğini teyit edin.

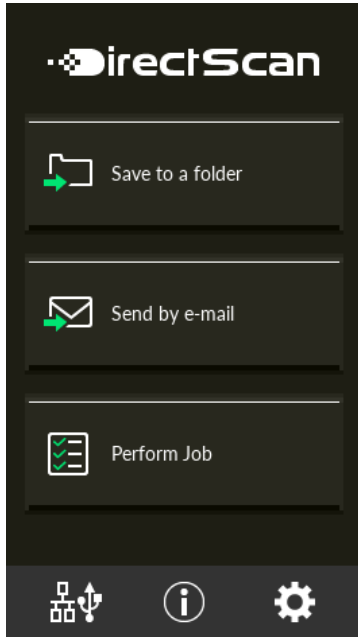

İPUCU

Yukarıdaki ekran görüntülenmiyorsa, ana ekranı değiştirmek için bkz. [Tarayıcının Kullanılma Şeklini Değiştirme \(sayfa 413\)](#).

3 ADF kağıt kanalına (besleyici) bir belge yerleştirin.

Belgeyi ADF kağıt alma tablası (besleyici) yüzü aşağı bakacak şekilde yerleştirin.

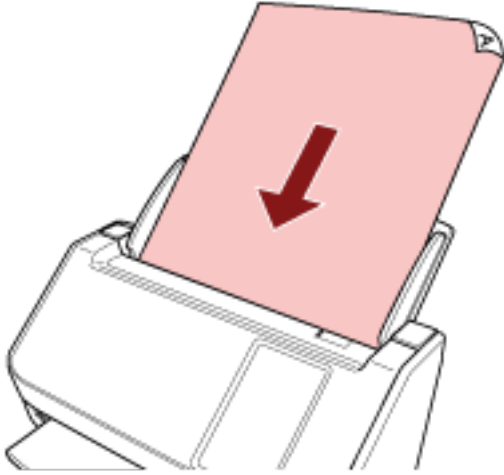

Ayrıntılar için bkz. [Belgeleri Yükleme Şekli \(sayfa 88\)](#).

4 Dokunmatik ekranda [İşi Gerçekleştir] düğmesine basın.

5 İşlenecek işi [İş Seç] ekranından seçin.

İPUCU

- İşleri eklerken, değiştirirken veya silerken bkz. [Bir İş Ekleme/Değiştirme/Silme \(sayfa 144\)](#).
- Kayıtlı bir iş yoksa, bir iş eklemek isteyip istemediğinizi onaylama ekranı görüntülenir. Bir iş eklemek için [Evet] düğmesine tıklayın.

6 [Taramaya hazır] ekranında, [Scan] düğmesine basın.

Tarama işlemi başlar.

İPUCU

- Tarama ayarlarını sadece bu kez geçici olarak değiştirmek istiyorsanız, ayarları değiştirmek için  ögesine basın.
Tarama ayarları ile ilgili ayrıntılar için bkz. [Tarama Ayarları \(sayfa 259\)](#).
- Tarama ayarlarında [Taramaya devam et] seçildiğinde, tarama tamamlandıktan sonra [Taramaya hazır] ekranında [Scan] düğmesi görüntülenir.
Belgeleri taramaya devam etmek için, belgeleri ADF kağıt kanalına (besleyici) yükleyin ve [Scan] düğmesine basın.

7 Taramadan sonra [Taramayı tamamla] düğmesi görüntülendiğinde, düğmeye basın.

İPUCU

Tarama ayarlarında aşağıdaki işlevler etkinleştirildiğinde, tarama tamamlandıktan sonra [Taramaya hazır] ekranında [Taramayı tamamla] düğmesi görüntülenir.

- Taramaya devam et
- Küçük resimleri göster

8 Gönderme onayı ekranı görüntülendiğinde, gönderilecek görüntülerin bilgilerini onaylayın [Gönder] düğmesine basın.

İPUCU

Gönderme onayı ekranı tarama ayarlarında aşağıdaki işlevler etkinleştirildiğinde görüntülenir.

- Onay gönder ekranını göster

İşler ve görüntülerin gönderildiği hedefler ile ilgili ayrıntılar için bkz. [Çeşitli Tarama Yöntemleri \(DirectScan\)](#) (sayfa 130).

Bir İşi İşleme (PaperStream NX Manager'a Bağlı Tarayıcıyı Kullanırken)

Bu bölümde, PaperStream NX Manager'da bir iş setini işleyerek bir taramayı başlatmanın temel iş akışı açıklanmaktadır.

Tarayıcı ile bir işi işlemek için, PaperStream NX Manager'a yönelik tercih ayarlarını yapılandırmanız gerekir. Ayrıntılar için, PaperStream NX Manager Kullanıcı Kılavuzuna bakınız.

1 Tarayıcıyı açın.

Ayrıntılar için bkz. [Tarayıcıyı Açma \(sayfa 61\)](#).

2 Dokunmatik ekranda aşağıdaki ana ekranın görüntülendiğini teyit edin.

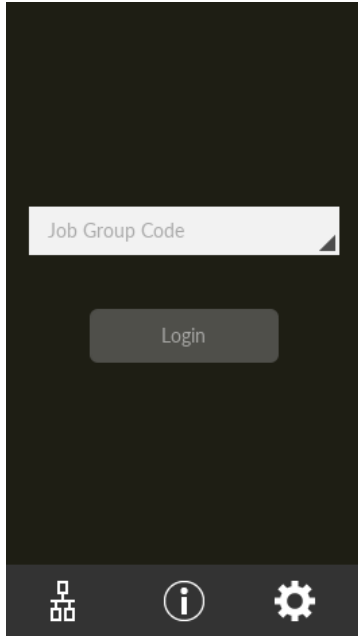

İPUCU

- Yukarıdaki ekran görüntülenmiyorsa, ana ekranı değiştirmek için bkz. [Tarayıcının Kullanılma Şeklini Değiştirme \(sayfa 413\)](#).
- Belirli bir tarayıcıyı kullanan bir kullanıcının kimliğini doğrularken, oturum açma ekranı yerine iş listesini gösteren ekran görüntülenir. Kimlik doğrulama yöntemleri ile ilgili ayrıntılar için PaperStream NX Manager Kullanıcı Kılavuzu'na başvurun.

3 Kimlik doğrulama bilgilerini (bir iş grubu kodu) girin ve [Oturum Aç] düğmesine basın.

4 ADF kağıt kanalına (besleyici) bir belge yerleştirin.

Belgeyi ADF kağıt alma tablası (besleyici) yüzü aşağı bakacak şekilde yerleştirin.

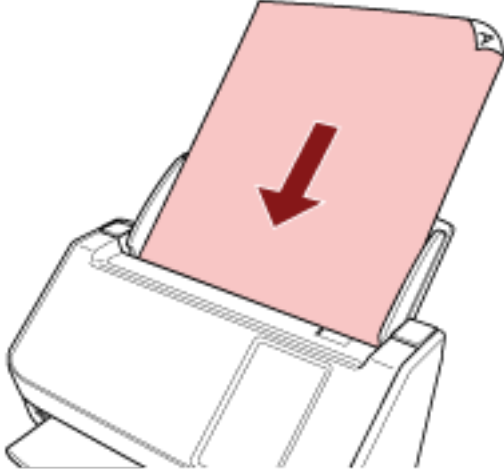

Ayrıntılar için bkz. [Belgeleri Yükleme Şekli \(sayfa 88\)](#).

5 Dokunmatik ekrandaki mesajları takip ederek bir iş seçin ve bir tarama başlatın.

İşler ve görüntülerin gönderildiği hedefler ile ilgili ayrıntılar için PaperStream NX Manager Kullanıcı Kılavuzuna başvurun.

Belgeleri Yükleme Şekli

Bu bölümde tarayıcıya belgelerin nasıl yükleneceği anlatılır.

Belge Yükleme

Bu bölümde normal kağıt belgelerin nasıl yükleneceği anlatılır.

Hazırlık

Birden fazla belge yüklediğinizde aşağıdaki hazırlıkları yapın.

İPUCU

Normal işlemler için gerekli kağıt boyutu ve kalitesi ile ilgili ayrıntılar için bkz. [Taranabilen Belgeler \(sayfa 90\)](#).

1 Belgeleri kontrol edin.

a Yüklenecek belgelerin genişliklerinin aynı mı yoksa farklı mı olduğunu kontrol edin.

Genişliklerinin aynı veya farklı olmasına bağlı olarak belgeleri yükleme biçimi değişiklik gösterir.

Belgelerin genişlikleri farklıysa bkz. [Çeşitli Belgeleri bir Arada Tarama Koşulları \(sayfa 99\)](#) veya [Farklı Genişlikteki Belgeler \(sayfa 106\)](#).

b Yaprak sayısını kontrol edin.

50 adede kadar yaprak yüklenebilir (80 g/m² [20 lb] kağıt ağırlığı ve belge yığınının kalınlığı 5 mm'nin altında olmak üzere).

Ayrıntılar için bkz. [Yükleme Kapasitesi \(sayfa 94\)](#).

2 Belgeleri yelpazeleyin.

a 5 mm veya daha az kalınlıkta bir belge istifini elinize alın.

b Belgeleri iki ucundan tutup, yelpazeleyin.

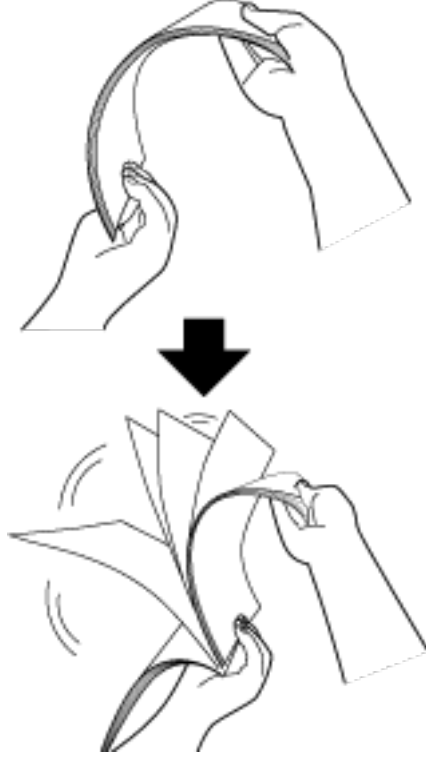

c Belgeleri 90 derece döndürün ve tekrar aynı şekilde yelpazeleyin.

d Bütün belgeler için adım **a** ile **c** arasındaki adımları gerçekleştirin.

e Belgelerin üst kenarlarını aynı hizaya getirin.

Belgeleri Yükleme Şekli

- 1 Kağıt kanalı uzantısını belgelerin uzunluğuna göre çekin.**
Ayrıntılar için bkz. [ADF Kağıt Kanalını \(Besleyici\) Ayarlama \(sayfa 67\)](#).
- 2 Çıktı rafını belgenin uzunluğuna göre ayarlayın.**
Ayrıntılar için bkz. [Çıktı Rafını Ayarlama \(sayfa 68\)](#).
- 3 ADF kağıt kanalına (besleyici) belgeleri yerleştirin.**
Belgeyi ADF kağıt alma tablası (besleyici) yüzü aşağı bakacak şekilde yerleştirin.

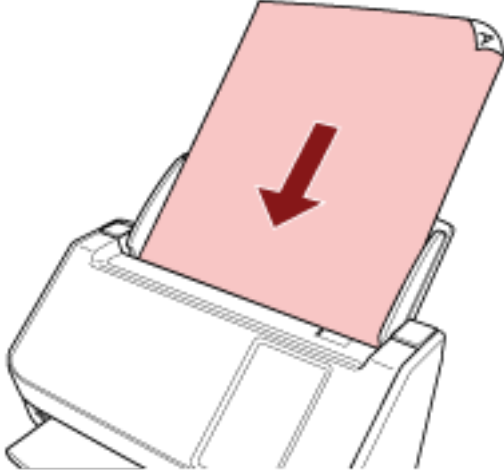

DİKKAT

- Bütün ataş ve zımbaları çıkarın.
- Belgeler tarayıcıya beslenemediğinde veya üst üste binmiş belgeler beslendiğinde belge sayısını azaltın.

- 4 Kenar kılavuzlarını belgelerin genişliğine göre ayarlayın.**
Kenar kılavuzlarıyla belgeler arasında boşluk kalmayacak şekilde kenar kılavuzlarını kaydırın.
Kenar kılavuzlarıyla belgeler arasında bir boşluk varsa belgeler eğri olarak beslenebilir.

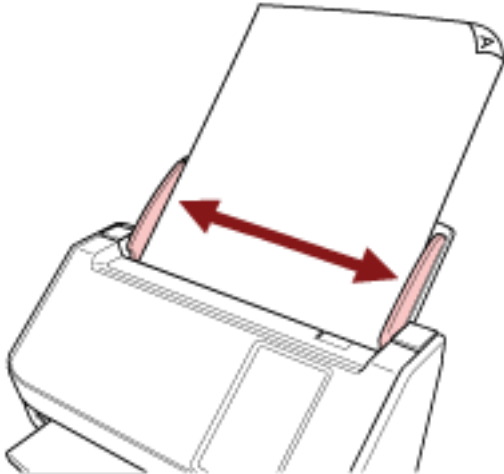

DİKKAT

Uzun sayfalar tararken aşağıdakilere dikkat edin:

- Belge yüklerken
Yüklenen belgeyi ADF kağıt kanalından (besleyici) dışarı düşmeyecek şekilde elinizle destekleyin.



- Belge çıkarıldığında
Kağıt çıkış tepsisinin etrafında yeterince boşluk bırakın ve çıkartılan yaprağı kağıt çıkış tepsisinden düşmemesi için yakalayın.

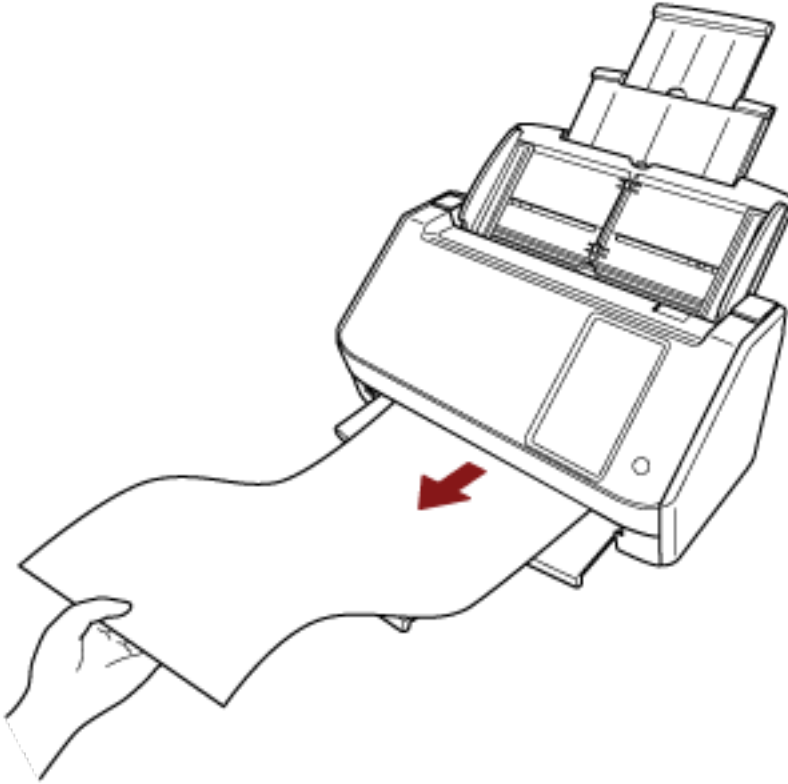

Parmağınızı belgenin kenarında kesmemeye dikkat edin.

Taranabilen Belgeler

Kağıt boyutu

Aşağıdaki kağıt boyutları taranabilir:

Maksimum boyut (genişlik × uzunluk)	<ul style="list-style-type: none"> • A4 (dikey) (210 × 297 mm) • Legal (dikey) (8,5 × 14 inç) • Uzun sayfalı belge (*1) (215,9 × 863 mm/8,5 × 34 inç, 215,9 × 5.588 mm/8,5 × 220 inç)
Minimum boyut (genişlik × uzunluk)	<ul style="list-style-type: none"> • 50,8 × 50,8 mm (2 × 2 in.)

*1: Tarayıcı sürücüsüne veya görüntü tarama uygulamasının ayarlarına bağlı olarak, taramayı gerçekleştirmek için yeterli bellek bulunmayabilir.

Çözünürlüğü 200 dpi veya daha küçük bir değer olduğu zaman uzun sayfa taraması, 5.588 mm uzunluğuna kadar olan belgeleri destekler.

DirectScan kullanırken uzun sayfalı belgeler desteklenmez.

Belge Türü

Belge türleri (kağıt türleri) aşağıdaki gibidir:

- I.hamur kağıt
- II.hamur kağıt
- PPC kağıt (geri dönüştürülmüş kağıt)
- Plastik kart

Yukarıdakilerden farklı türde bir belgeyi tararken, bunun taranıp taranmayacağını kontrol etmek için önce aynı belge (kağıt) üzerinde bir deneme yapın.

Kağıt Ağırlığı (Kalınlık)

Aşağıdaki kağıt ağırlığına (kalınlık) sahip belgeler taranabilir:

- 40 ila 209 g/m² (11 ila 56 lb)
- A8 boyutu için, 128 ile 209 g/m² arası
- Plastik kartlar için 0,76 mm veya daha az (Kabartmalı kartlara izin verilir (ISO7810 ID-1 türüne uygun olmalıdır))

Başarıyla Taranamayabilecek Belgeler

Aşağıdaki tür belgeler başarıyla taranamayabilir:

- Eş kalınlıkta olmayan belgeler (zarf veya eki olan belgeler gibi)
- Buruşuk veya kıvrılmış belgeler

- Katlanmış veya yırtılmış belgeler
- Kopya kağıdı
- Kuşe kağıdı
- Karbon kağıdı
- Işığa duyarlı kağıt
- Delikli belgeler
- Kare veya dikdörtgen olmayan belgeler
- Çok ince kağıt
- Fotoğraflar (foto kağıdı)

İPUCU

Başarıyla taranamayan belgeler Aktarım Kağıdı kullanılarak taranabilir.

Buruşuk, kıvrılmış veya katlanmış belgeler de belgeler üzerindeki buruşukluklar, kıvrılmalar veya kat izleri düzeltilerek taranabilir.

Taranmaması Gereken Belgeler

Aşağıdaki tür belgeler taranamamalıdır:

- Ataşlı veya zımbalı belgeler
- Mürekkebi hala ıslak olan belgeler
- 50,8 × 50,8 mm'den (2 × 2 inç) küçük olan belgeler
- 216 mm'den geniş belgeler
- Kağıt ve plastik olmayan maddelerden oluşan belgeler (örn. kumaş, metal yaprak ve OHP film)
- Hasar görmemesi gereken sertifikalar ve nakit kuponları gibi önemli belgeler

DİKKAT

Karbonsuz kağıt belgeler, fren silindirine ve beslemek için kullanılan silindirlere (besleme silindirleri gibi) zarar verebilecek kimyasal maddeler içerdiği için tarayıcı hata verebilir.

Önlemler

● Taranacak belgelerle ilgili notlar

Taranacak belgelere bağlı olarak aşağıdakilere dikkat edin.

- Karbonsuz kağıt fren silindiri ve toplama silindiri gibi silindirlere zarar verebilecek kimyasal maddeler içerdiği için aşağıdakilere dikkat edin:
 - Temizleme
Sık sık kağıt sıkışması meydana geliyorsa, fren silindirini ve toplama silindirini temizleyin.
Ayrıntılar için bkz. [Günlük Bakım \(sayfa 148\)](#).
 - Sarf malzemelerinin değiştirilmesi
I. hamur belgelerin taranmasına kıyasla fren silindiri ve toplama silindirinin kullanım ömrü daha kısa olabilir.
- II. hamur belgeler taranırken, I. hamur belgelerin taranmasına kıyasla fren silindiri ve toplama silindirinin kullanım ömrü daha kısa olabilir.
- Belge üzerindeki bir fotoğraf/yapışkan not tarama sırasında fren silindiri ve veya toplama silindirine temas ettiğinde, fren silindiri ve toplama silindiri zarar görebilir.
- Fotoğraf gibi parlak kağıtlar tarandığında belgenin yüzeyi zarar görebilir.
Kolay zarar görebilen belgeler için opsiyonel Aktarım Kağıdını kullanın.
- Parlak kağıtlar taranırken LED ışığı parlak yansiyabilir.
- Yarı saydam belgeleri tararken ışık akmasını önlemek için tarayıcı sürücüsünde [Parlaklık] değerini artırın.
- Kurşun kalemle yazılmış belgeleri tararken, belgede üzerinde besleme hatalarına neden olabilecek siyah izler kalabilir.
Silindirleri sık sık temizleyin.
Temizleme ile ilgili ayrıntılar için bkz. [Günlük Bakım \(sayfa 148\)](#).
- Sıklıkla belgeler beslenmezse, belgeler üst üste binmiş olarak beslenirse veya sıkışır b. [Sorun Giderme \(sayfa 191\)](#).
- Tüm belgelerin ön kenarları düz olmalıdır.
Belgelerin ilk olarak tarayıcıya alınacak kenardaki kıvrımlarının aşağıdaki aralıklarda olmasına dikkat edin.



● Plastik kartlarla ilgili notlar

Plastik kart tararken aşağıdakilere dikkat edin.

- Aşağıdaki özelliklere sahip bir kart kullandıysanızdan emin olun ve taramadan önce kartın beslenebildiğini kontrol edin.
 - Tür: ISO7810 ID-1 türüyle uyumludur
 - Boyut: 85,6 × 53,98 mm
 - Kalınlık: 0,76 mm veya daha az (Kabartmalı kartlara izin verilir)
 - Malzeme: PVC (polyvinyl chloride) veya PVCA (polyvinyl chloride acetate)
- ADF kağıt kanalına (besleyici) tek seferde bir plastik kart yerleştirin.

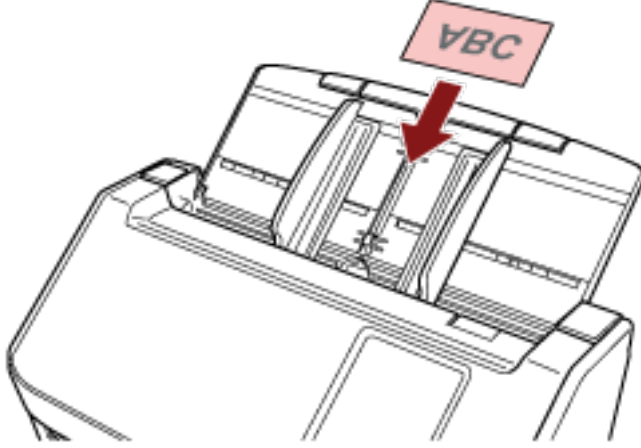

- Kartın ADF kağıt alma tablasına (besleyici) yüzü aşağı bakacak şekilde yerleştirilmesi önerilir.
- Kabartmalı bir kartı tararken kartın ADF kağıt kanalına aşağı bakacak şekilde ve yatay olarak yerleştirilmesi tavsiye edilir.
- Sert kartlar doğru beslenmeyebilir.
- Kart yüzeyinde yağ (parmak izi) ve benzeri kir varsa taramayı kartı temizledikten sonra gerçekleştirin.
- Plastik kart gibi kalın bir belgeyi taramak her zaman yanlış şekilde üst üste binmiş belgeler olarak saptanacaktır.
Bu durumda aşağıdaki ayarlardan birini belirleyin ve tekrar taramayı deneyin.
 - Akıllı çoklu besleme tespit işlevini kullanın.
 - Ultrasonik algılayıcı ile üst üste binmiş belgeleri saptama ayarını devre dışı bırakın.
 - Elle Tekli Modu ile tarama yapın.

Yükleme Kapasitesi

Kağıt boyutu ve ağırlığına bağlı olarak ADF kağıt kanalına (besleyici) kaç adet belge yüklenebileceği belirlenir.

Aşağıdaki grafiğe bakınız.

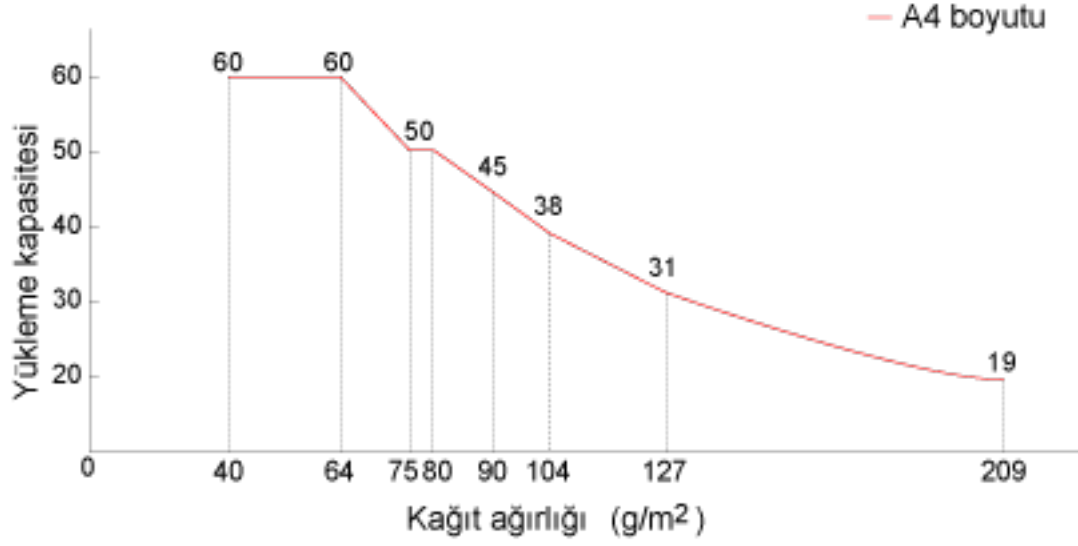

Birim	g/m ²	lb	kg
Dönüşüm	40	11	34,4
	64	17	55
	75	20	65
	80	21	69
	90	24	77
	104	28	90
	128	34	110
	209	56	180

Delik Açılmaması Gereken Bölge

Resim 1'de açık pembe renkte gösterilen alanında delik varsa hata meydana gelebilir.

Resim 1



DİKKAT

Yukarıdaki koşul belge toplama silindiri genişliğinin ortasına gelecek şekilde yerleştirilmişse geçerlidir.

İPUCU

35 mm genişliğindeki orta sütuna denk gelen alanda delik varsa, hata oluşmasını önlemek için belgeyi sola veya sağa kaydırabilirsiniz.

Üst Üste Binmiş Belgeleri (Çoklu Besleme) Doğru Tespit Etmek için Gerekli Koşullar

Çoklu besleme, iki veya daha fazla sayfa üst üste bindiğinde aynı anda beslendiğinde oluşan bir hatadır. Üst üste binmiş belgeler ultrasonik algılayıcıyla veya belgelerin uzunluk farklarına göre tespit edilir. Yüklenmiş belgeler için, üst üste binmiş belgeleri doğru tespit etmek üzere şu koşullar gereklidir.

Üst Üste Binmiş Belgeleri Ultrasonik Algılayıcıyla Tespit Etme

- Kağıt ağırlığı: 40 ila 209 g/m² (11 ila 56 lb) (0,05 ila 0,250 mm)
- Belgenin ortasının her iki tarafından 35 mm'lik (1,38 inç) alan içerisine delik açmayın.
[Delik Açılmaması Gereken Bölge \(sayfa 95\)](#) bölümünde bkz. Resim 1.
- Belgenin ortasının her iki tarafından 50 mm'lik (1,97 inç) alan içerisine tutkal veya diğer bir yapışkanla başka herhangi bir belge yapıştırmayın.
Bkz. Şek. 2

Üst Üste Binmiş Belgeleri Uzunluktaki Farkla Tespit Etme

- Aynı uzunluktaki sayfaları ADF kağıt kanalına (besleyici) yerleştirin.
- Belge uzunlukları arasındaki fark: %1 veya daha az
- Belgenin ortasının her iki tarafından 35 mm'lik (1,38 inç) alan içerisine delik açmayın.
[Delik Açılmaması Gereken Bölge \(sayfa 95\)](#) bölümünde bkz. Resim 1.

Üst Üste Binmiş Belgeleri Ultrasonik Algılayıcıyla ve Uzunluktaki Farkla Tespit Etme

- Aynı uzunluktaki sayfaları ADF kağıt kanalına (besleyici) yerleştirin.
- Kağıt ağırlığı: 40 ila 209 g/m² (11 ila 56 lb) (0,05 ila 0,250 mm)
- Belge uzunlukları arasındaki fark: %1 veya daha az
- Belgenin ortasının her iki tarafından 35 mm'lik (1,38 inç) alan içerisine delik açmayın.
[Delik Açılmaması Gereken Bölge \(sayfa 95\)](#) bölümünde bkz. Resim 1.
- Belgenin ortasının her iki tarafından 50 mm'lik (1,97 inç) alan içerisine tutkal veya diğer bir yapışkanla başka herhangi bir belge yapıştırmayın.
Bkz. Şek. 2

Şek. 2

**DİKKAT**

- Yukarıdaki koşul belge toplama silindiri genişliğinin ortasına gelecek şekilde yerleştirilmişse geçerlidir.
- Ultrasonik algılayıcı ile üst üste binmeyi saptama opsiyonu seçildiğinde, plastik kart gibi kalın bir belgenin taranması yanlış şekilde belge üst üste binmesi olarak algılanabilir. Bu durumda aşağıdaki ayarlardan birini belirleyin ve tekrar taramayı deneyin.
 - Akıllı çoklu besleme tespit işlevini kullanın.
 - Ultrasonik algılayıcı ile üst üste binmiş belgeleri saptama ayarını devre dışı bırakın.
 - Elle Tekli Modu ile tarama yapın.

İPUCU

- Üst üste binmiş belgeleri tespit etme doğruluğu Belge tipine bağlı olarak azalabilir. Üst üste binmiş belgeler, bir belgenin besleme yönünde üstten 30 mm'lik kısmı için tespit edilemez.
- Aşağıdaki yöntemlerden birini kullanarak Şek. 2'de açıklanan alan içerisinde belge üst üste binmesinin saptanmayacağı bir alan belirleyebilirsiniz.
 - Dokunmatik ekrandaki [Çoklu Besleme Tespit Alanı] penceresi
Pencere aşağıdaki prosedürde görüntülenebilir:



→ [Tarayıcı Ayarları] → [Kağıt Kaynağı/Besleme] → [Çoklu Besleme Tespit Alanı]

- Software Operation Panel

Ayrıntılar için bkz. Üst Üste Binmiş Belgelerin (Çoklu Besleme) Tespiti ile İlgili Ayarlar (sayfa 337).

Çeşitli Belgeleri bir Arada Tarama Koşulları

Farklı kağıt ağırlığı/sürtünme katsayısı/boyutuna sahip karışık bir belge grubu tarandığında aşağıdaki koşullar geçerlidir.

Tarama işleminden önce birkaç sayfa tarayarak belgelerin içeri alınıp alınmadığını test edin.

Tarama ile ilgili ayrıntılar için bkz. [Farklı Genişlikteki Belgeler \(sayfa 106\)](#).

Kağıt Yönü

Kağıt lifinin yönü ile besleme yönü ile aynı olmalıdır.

Kağıt Ağırlığı (Kalınlık)

Aynı toplu taramada farklı kağıt ağırlığına sahip belgeleri tararken, kağıt ağırlığını aşağıdaki aralıkta tutun:

40 ila 209 g/m² (11 ila 56 lb)

Sürtünme Katsayısı

Belgeler için aynı üreticinin ürettiği aynı kağıt türünün kullanılması önerilir.

Taranacak belgelerde farklı üreticilerin veya markaların kağıtları bir arada taranırsa, sürtünme katsayısı farkı artacağı için kağıt besleme performansı olumsuz etkilenir.

Önerilen sürtünme katsayıları aşağıdaki gibidir:

0,35 ile 0,60 arası (kağıt sürtünme katsayısı referans değeri)

Belge Konumu

Tüm belgeleri toplama silindirin genişliğini kapsayacak şekilde yerleştirin (yakl. 39 mm genişlik). Karışık yığın taramayla ilgili olarak bkz. [Kağıt boyutu \(sayfa 100\)](#) bölümündeki [Toplu Tarama İçin Standart Kağıt Boyutlarının Kombinasyonları \(sayfa 101\)](#).

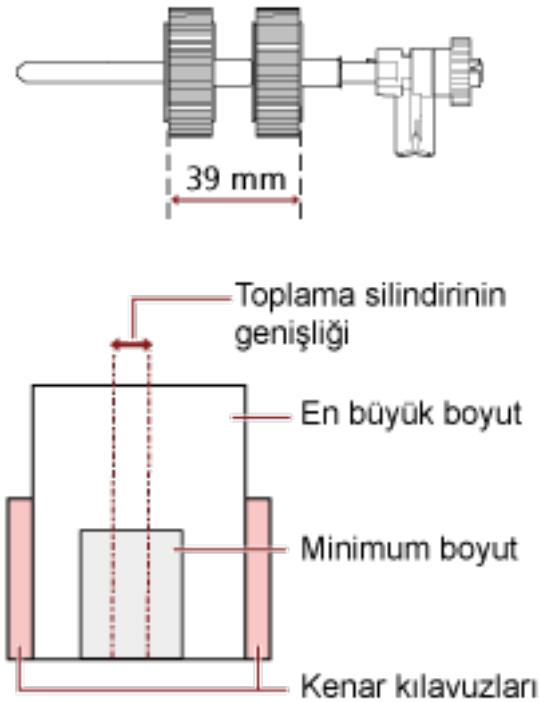

İPUCU

En küçük belge toplama silindirin genişliğini kapladığında, aşağıdaki resimde gösterildiği gibi bir tarafa doğru yüklenmiş olsalar bile tüm belgeleri bir tarafta hizalanacak şekilde yükleyin. Böylece belgelerin eğri beslenmesi önlenir.

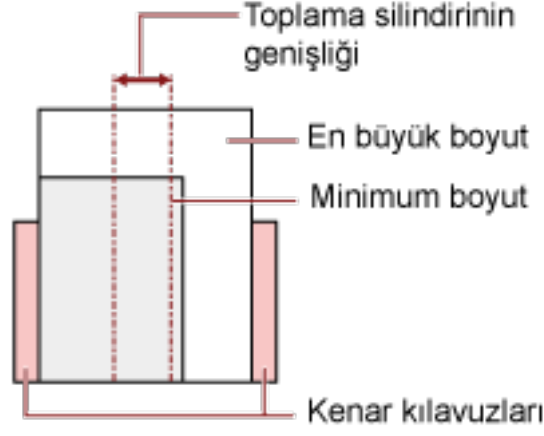
**Kağıt boyutu**

Farklı boyutlarda belgelerden oluşan bir karışık yığın taradığınız zaman belgeler düz olarak beslenmezse, kağıt sıkışmaları veya görüntü kaybı gibi sorunlar yaşanabilir. Belgenin eğri olup olmadığını anlamak için taranan belgelerin kontrol edilmesi önerilir.

DİKKAT

- Farklı boyutlardaki belgeler bir arada taradığında kenar kılavuzları her bir yaprağa düzgün bir şekilde sığmadığı için belgelerin eğik (çarpık) olarak taranması daha olasıdır.
- Farklı uzunluktaki belgelerden oluşan bir karışık yığını tararken ve üst üste binmiş belgeleri tespit ederken, uzunluğa göre tespit etme yöntemini belirlemeyin.

Toplu Tarama İçin Standart Kağıt Boyutlarının Kombinasyonları

Toplu tarama için kullanılabilir kağıt boyutu aralıkları için aşağıdaki çizelgeye bakınız.

Kağıt Boyutu Genişlik (mm) (*1)		En büyük boyut											
		LTR (P) A3-CS	A4 (P) A5 (L)	B5 (P) B6 (L)	A5 (P) A6 (L)	B6 (P) B7 (L)	A6 (P) A7 (L)	B7 (P) B8 (L)	A7 (P) A8 (L)	B8 (P)	A8 (P)		
		216	210	182	149	129	105	91	74,3	64,3	52,5		
En küçük boyut:	LTR (P) A3-CS	216	■										
	A4 (P) A5 (L)	210	■	■									
	B5 (P) B6 (L)	182	■	■	■								
	A5 (P) A6 (L)	149			■	■							
	B6 (P) B7 (L)	129				■	■						
	A6 (P) A7 (L)	105					■	■					
	B7 (P) B8 (L)	91						■	■				
	A7 (P) A8 (L)	74,3							■	■			
	B8 (P)	64,3									■		
	A8 (P)	52,5										■	

■ Mevcut aralık

LTR:Mektup boyutu

*1: Aşağıdaki şekilde, toplu taramanın yan kılavuzlar arasında en geniş ve en dar belgelerin nasıl ayarlanacağı gösterilmektedir.

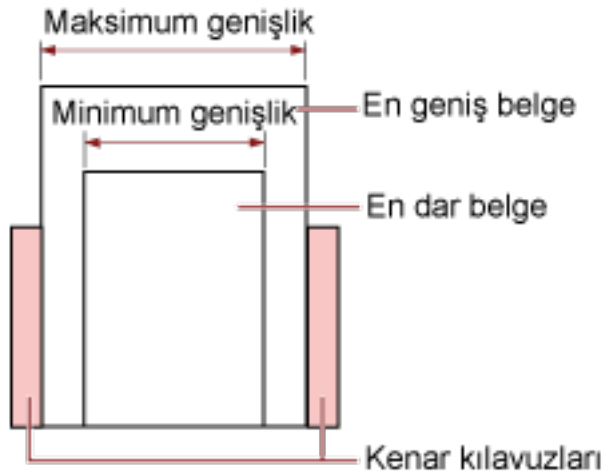

DİKKAT

B8 (Dikey) ve A8 (dikey) belgeler aynı yığın içinde farklı boyutlarla bir araya getirilemez.

Toplu Olarak Taranamayan Belgeler

Birlikte taranamaması gereken belge türleri aşağıdaki gibidir:

- Karbonsuz kağıt
- İyi cins yazı kağıdı
- Delikli belgeler
- Termal kağıt
- Karbon kaplı kağıt
- OHP film
- Kopya kağıdı

Otomatik Kağıt Boyutu Tespiti Koşulları

[Otomatik kağıt boyutu tespiti] aşağıdaki belge türünü desteklemez:

- Dikdörtgen olmayan belgeler

[Otomatik kağıt boyutu tespiti] aşağıdaki belge türlerini desteklemeyebilir:

- Parlak kenarlı beyaz belgeler
- Koyu renkli (gri) kenarları olan belgeler

Aktarım Kağıdını Kullanma Koşulları

● Kağıt boyutu

Aşağıdaki kağıt boyutları taranabilir:

- Aktarım Kağıdı (216 × 297 mm)
- A3 (297 × 420 mm) (*1)
- A4 (210 × 297 mm)
- A5 (148 × 210 mm)
- A6 (105 × 148 mm)
- B4 (257 × 364 mm) (*1)
- B5 (182 × 257 mm)
- B6 (128 × 182 mm)
- Kartvizit (51 × 89 mm) (*2)
- Mektup (216 × 279,4 mm)
- Tabloid (279,4 × 431,8 mm) (*1)
- Özel boyut
 - Genişlik
25,4 ila 216 mm (1 ila 8,5 inç)
 - Uzunluk
25,4 ile 297 mm arası

*1:216 mm'den daha geniş belgeleri taramak için bunları ikiye katlayın.

*2:PaperStream IP (ISIS) fi-8000 Series ile tarama yaparken kullanılabilir.

● Belge Koşulları

Belge Türü

Belge türleri (kağıt türleri) aşağıdaki gibidir:

- Standart ofis kağıdı
- A4/Mektup boyutundan büyük belgeler
- Fotoğraf gibi belgeler oldukça kolay zarar görebilir
- Kupür gibi kağıt sıkışmasına yol açabilen belgeler

Kağıt Ağırlığı (Kalınlık)

Aşağıdaki kağıt ağırlığına sahip belgeler taranabilir:

- 209 g/m²'ye kadar
- Aşağıdaki kağıt ağırlığına sahip belgeler ikiye katlanmış olarak taranabilir:
- 105 g/m²'ye kadar

Önlemler

Aşağıdaki noktalara dikkat edin:

• Aktarım Kağıdı Kullanırken

- Aynı anda en fazla üç Aktarım Kağıdı yüklenebilir.
- Görüntü tarama uygulamasına bağlı olarak, Aktarım Kağıdını yüksek çözünürlükte kullanarak bir [iki sayfalık görüntü] taramasının yapılması için yeterli bellek bulunmayabilir. Bu durumda daha düşük bir çözünürlük seçin ve tekrar taramayı deneyin.
- Aktarım Kağıdının üzerindeki siyah ve beyaz desenin üzerine yazmayın, boyamayın, lekelemeyin veya kesmeyin. Aksi takdirde Aktarım Kağıdı doğru tanınmayabilir.
- Aktarım Kağıdını baş aşağı yüklemeyin. Aksi takdirde kağıt sıkışması olabilir, Aktarım Kağıdı ve içindeki belge zarar görebilir.
- Aktarım Kağıdını kullandıkça yüzeyinde ve içinde kir ve toz birikir. Taramayla ilgili sorunlara neden olabileceği veya taranan sonuçları etkileyebileceği için bunu düzenli olarak temizleyin. Ayrıntılar için bkz. [Aktarım Kağıdını Temizleme \(sayfa 162\)](#). Sorun devam ederse Aktarım Kağıdını değiştirin.
- Aktarım Kağıdı katlamayın veya çekmeyin.
- Zarar görmüş bir Aktarım Kağıdını kullanmayın. Aksi takdirde tarayıcı arızalanabilir.
- Parmağınızı Aktarım Kağıdının kenarı üzerinde kaydırmayın. Aksi takdirde parmağınız kesilebilir.
- Sık sık kağıt sıkışması meydana geliyorsa, Aktarım Kağıdı ile taramadan önce yaklaşık 50 yaprak PPC kağıdı (geri dönüştürülmüş kağıt) besleyin. PPC kağıdı boş ya da yazdırılmış olabilir.
- Tarama için Aktarım Kağıdına birden fazla küçük belge (fotoğraf veya kartpostal gibi) yerleştirildiğinde kağıt sıkışması olabilir. Aktarım Kağıdına bir kerede tek bir belge yerleştirilmesi önerilir.
- Tarama için Aktarım Kağıdına bir kitapçık (pasaport gibi) yerleştirmeyin. Bu, kağıt sıkışmasına neden olabilir.

• Aktarım Kağıdını Saklarken

- Aktarım Kağıdının içinde bir belgeyi uzun süre bırakmayın. Aksi takdirde belge üzerindeki mürekkep Aktarım Kağıdına aktarılabilir.
- Aktarım Kağıdını doğrudan güneş ışığı veya bir ısıtma cihazının yakını gibi yüksek sıcaklıktaki yerlerde uzun süre bırakmayın. Ayrıca Aktarım Kağıdını bu gibi ortamlarda kullanmayın. Aksi takdirde Aktarım Kağıdı deforme olabilir.
- Deformasyonu önlemek için Aktarım Kağıdını üzerinde ağırlık olmadan düz bir yüzeyde tutun.

Çeşitli Tarama Yöntemleri

Bu bölümde bir bilgisayara bağlı tarayıcıyı kullanırken tarayıcı ayarlarının nasıl yapılandırılacağı ve farklı türde belgelerin nasıl taranacağı açıklanmaktadır.

Burada açıklanmayan diğer tarama yöntemleri ile ilgili bilgiler için, tarayıcı sürücüsü için yardıma ve görüntü tarama uygulaması için kılavuza/yardıma bakın.

Farklı Genişlikteki Belgeler

DİKKAT

Farklı genişlikteki belgeleri bir arada taradığınız zaman dar belgelerden bazıları eğrilebilir ya da ADF'ye beslenemeyebilir.

Bu durumda belgeleri genişliklerine göre ayırın ve ayrı ayrı gruplarda tarayın.

İPUCU

Farklı belgeleri bir arada taramak üzere için belge gereksinimleri ile ilgili daha fazla ayrıntı için bkz. [Çeşitli Belgeleri bir Arada Tarama Koşulları \(sayfa 99\)](#).

1 Belgelerin üst kenarlarını aynı hizaya getirin.

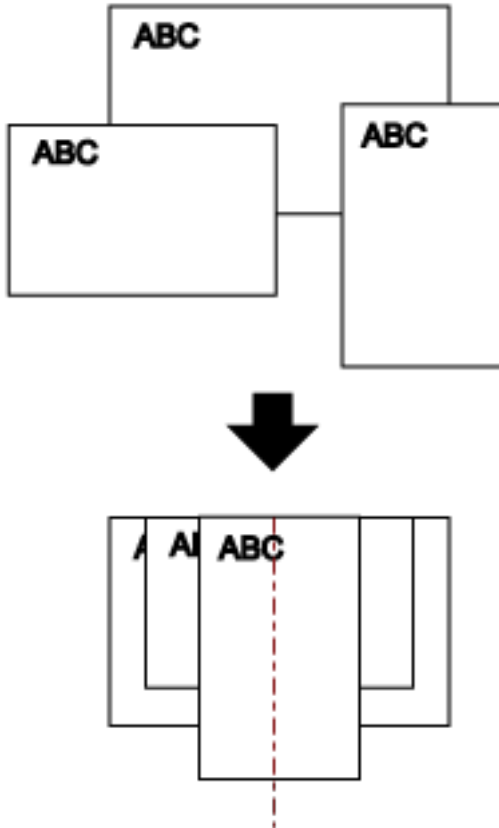

2 Kağıt alma tablası uzantılarını en uzun belge sığacak kadar dışarı çekin.

Ayrıntılar için bkz. [ADF Kağıt Kanalını \(Besleyici\) Ayarlama \(sayfa 67\)](#).

3 Kağıt çıkış tepsisini en uzun belgeye uyacak şekilde ayarlayın.

Ayrıntılar için bkz. [Çıktı Rafını Ayarlama \(sayfa 68\)](#).

4 Belgeleri ADF kağıt kanalının (besleyici) ortasına yerleştirin ve kenar kılavuzlarını yığındaki en geniş belgeye göre ayarlayın.

DİKKAT

Tüm belgeleri toplama silindiri merkezinin yukarısına yerleştirin. Belgeler toplama silindirisinin dışına yüklenirse, bunlar eğik beslenebilir veya ADF'ye beslenmeyebilir.

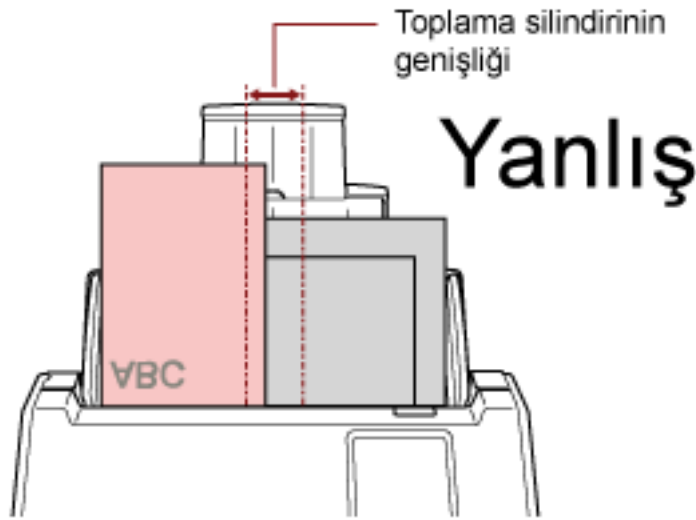
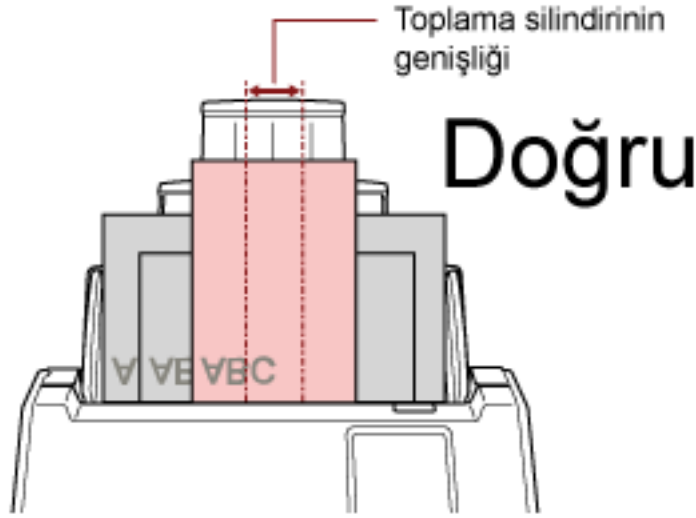

5 Tarama sürücüsünde tarama ayarlarını kağıt boyutu otomatik olarak tespit edilebilecek şekilde yapılandırın.

Ayrıntılar için tarayıcı sürücüsünün yardımına bakın.

6 Görüntü tarama uygulamasını kullanarak belgeleri tarayın.

Ayrıntılar için görüntü tarama uygulamasının kılavuzuna/yardıma bakın.

İkiye Katlanmış Belgeleri Tarama

Besleme modunu Elle Tekli Moduna geçirmek için besleme modu düğmesine basarak ikiye katlanmış bir belgeyi (A3 veya Tabloid boyutunda ikiye katlanmış bir belge) olduğu gibi tarayabilirsiniz.

DİKKAT

- Katlanan kısım çok kalınsa belge eğri olarak beslenebilir.
- Elle Tekli Modu kullanıldığında, ayarlar aşağıdaki yöntemlerden biriyle üst üste binmiş belgelerin tespit edilmesi için yapılandırılmış olsa bile belgelerin üst üste binmiş olması algılanmayacaktır.

- Dokunmatik ekrandaki [Çoklu besleme tespiti] penceresi
Pencere aşağıdaki prosedürde görüntülenebilir:



→ [Tarayıcı Ayarları] → [Kağıt Kaynağı/Besleme] → [Çoklu besleme tespiti]

- Software Operation Panel

Ayrıntılar için bkz. [Üst Üste Binmiş Belgelerin Tespiti için bir Yöntem Belirleme \[Çoklu besleme\]](#) (sayfa 337).

1 Taranacak taraflar sırt sırta gelecek şekilde belgeyi katlayın.

Belgeyi iyice katlayın ve herhangi bir buruşukluğu varsa düzeltin.

Aksi takdirde belge içeri alınırken eğik alınabilir ve bunun sonucunda görüntü eğik olabilir.

Örnek

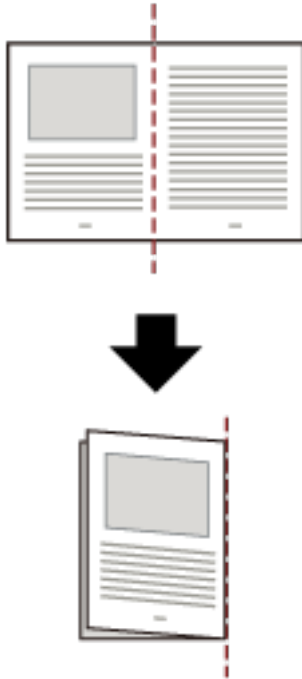

2 Belgeyi ADF kağıt kanalına (besleyici) ikiye katlanmış olarak yükleyin.

Ayrıntılar için bkz. [Belgeleri Yükleme Şekli \(sayfa 88\)](#).

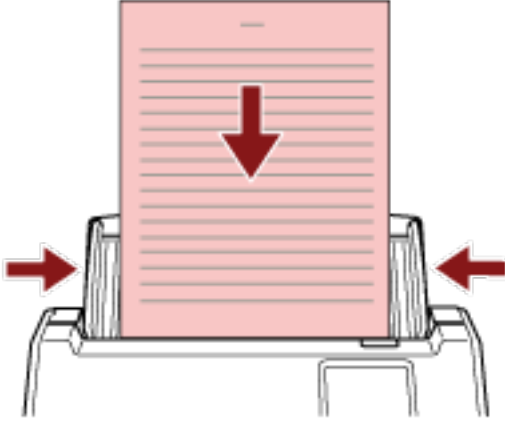

3 Düğme ekranında [Elle - Tekli] düğmesine geçmek için dokunmatik ekranda besleme modu düğmesine basın.

Düğmeye her bastığınızda diğer türe geçiş yapılır.

DİKKAT

Besleme modu Elle Tekli Moduna geçtiğinde tarama yavaşlar.

İPUCU

Besleme modunu Elle Tekli Moduna değiştirme ayarı tarayıcı sürücüsünde de yapılandırılabilir. Tarayıcı sürücüsü ayarına öncelik verilir. Ayrıntılar için tarayıcı sürücüsünün yardımına bakın.

4 Görüntü tarama uygulamasını kullanarak belgeyi tarayın.

Ayrıntılar için görüntü tarama uygulamasının kılavuzuna/yardıma bakın.

DİKKAT

Elle Tekli Modu ikiye katlanmış bir belgeyi veya zarf gibi çok katmanlı bir belgeyi tarama modudur. Bu nedenle üst üste binmiş belgeleri algılama ayarı etkinleştirilse bile, bu tür belgeler üst üste binmiş belgeler olarak algılanmaz.

İPUCU

- Elle Tekli Modunda tarayıcı, tarama başlatıldıktan veya bir belge çıkarıldıktan sonra zaman aşımı süresi bitinceye kadar belgelerin ADF kağıt kanalına (besleyici) yüklenmesini bekler. Zaman aşımı süresi dolmadan bir taramayı bitirmek için, [Duraklat] düğmesine basın. Zaman aşımı süresi içinde herhangi bir belge yüklenmezse tarama sona erdirilir. Bir zaman aşımı süresini aşağıdaki şekilde ayarlayabilirsiniz.
 - Dokunmatik ekrandaki [El ile besleme] penceresi

[Zaman aşımı süresi] öğesini ayarlayın. Tarayıcı belirli bir süre içinde bir sonraki belgenin yüklenmesini bekler.

Pencere aşağıdaki prosedürde görüntülenebilir:



→ [Tarayıcı Ayarları] → [Kağıt Kaynağı/Besleme] → [El ile besleme]

- Software Operation Panel

Ayrıntılar için bkz. [El ile Beslemede Bekleme Süresi \[El ile besleme\] \(sayfa 347\)](#).

- Besleme modu Elle Tekli Moduna geçirildiğinde bir tarama tamamlandıktan sonra Elle Tekli Modu temizlenir.

Sonraki taramalar için Elle Tekli Modunda taramaya devam etmek için, [Elle Besleme Modu] seçeneğini [Devam et] olarak ayarlayın.

[Elle Besleme Modu] için [Devam et] seçildiğinde, besleme modu düğmesine basılıncaya ve [Sürekli] veya [Elle - Sürekli] seçeneğine geçilinceye kadar taramalar arka arkaya Elle Tekli Modunda gerçekleştirilir.

[Elle Besleme Modu] ayarı aşağıdaki yöntemlerle [Devam et] seçeneğine geçirilebilir:

- Dokunmatik ekrandaki [El ile besleme] penceresi

Pencere aşağıdaki prosedürde görüntülenebilir:



→ [Tarayıcı Ayarları] → [Kağıt Kaynağı/Besleme] → [El ile besleme]

- Software Operation Panel

Ayrıntılar için bkz. [El ile Beslemede Bekleme Süresi \[El ile besleme\] \(sayfa 347\)](#).

5 Taramayı bitirin.

Son belge çıkarıldıktan sonra, zaman aşımı süresi içinde herhangi bir belge yüklenmezse tarama sona erecektir.

Taramayı hemen bitirmek için, dokunmatik ekranda [Duraklat] düğmesine basın.

Zarf veya Çok Katmanlı Aktarım Kağıtları Gibi Belgeleri Tarama

Besleme modunu Elle Tekli Moduna geçirmek için besleme modu düğmesine basarak zarf ve çok katmanlı aktarım kağıdı gibi belgeleri tarayabilirsiniz.

DİKKAT

- Taranacak belgelerin kağıt ağırlıklarıyla ilgili ayrıntılar için bkz. [Taranabilen Belgeler \(sayfa 90\)](#)
- Elle Tekli Modu kullanıldığında, ayarlar aşağıdaki yöntemlerden biriyle üst üste binmiş belgelerin tespit edilmesi için yapılandırılmış olsa bile belgelerin üst üste binmiş olması algılanmayacaktır.

- Dokunmatik ekrandaki [Çoklu besleme tespiti] penceresi
Pencere aşağıdaki prosedürde görüntülenebilir:



→ [Tarayıcı Ayarları] → [Kağıt Kaynağı/Besleme] → [Çoklu besleme tespiti]

- Software Operation Panel

Ayrıntılar için bkz. [Üst Üste Binmiş Belgelerin Tespiti için bir Yöntem Belirleme \[Çoklu besleme\] \(sayfa 337\)](#).

1 ADF kağıt kanalına (besleyici) bir belge yerleştirin.

Bir çok katmanlı aktarım kağıdını taramak için, kağıdı yüklerken önce cilt kenarı konumlandırın. Ayrıntılar için bkz. [Belgeleri Yükleme Şekli \(sayfa 88\)](#).

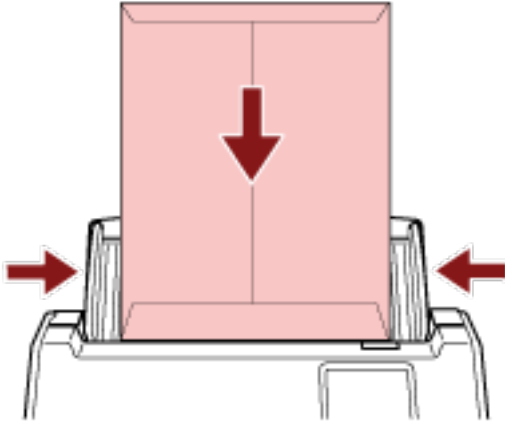

2 Düğme ekranında [Elle - Tekli] düğmesine geçmek için dokunmatik ekranda besleme modu düğmesine basın.

Düğmeye her bastığınızda diğer türe geçiş yapılır.

DİKKAT

Besleme modu Elle Tekli Moduna geçtiğinde tarama yavaşlar.

İPUCU

Besleme modunu Elle Tekli Moduna değiştirme ayarı tarayıcı sürücüsünde de yapılandırılabilir. Tarayıcı sürücüsü ayarına öncelik verilir. Ayrıntılar için tarayıcı sürücüsünün yardımına bakın.

3 Görüntü tarama uygulamasını kullanarak belgeyi tarayın.

Ayrıntılar için görüntü tarama uygulamasının kılavuzuna/yardıma bakın.

DİKKAT

Elle Tekli Modu ikiye katlanmış bir belgeyi veya zarf gibi çok katmanlı bir belgeyi tarama modudur. Bu nedenle üst üste binmiş belgeleri algılama ayarı etkinleştirilse bile, bu tür belgeler üst üste binmiş belgeler olarak algılanmaz.

İPUCU

- Elle Tekli Modunda tarayıcı, tarama başlatıldıktan veya bir belge çıkarıldıktan sonra zaman aşımı süresi bitinceye kadar belgelerin ADF kağıt kanalına (besleyici) yüklenmesini bekler. Zaman aşımı süresi dolmadan bir taramayı bitirmek için, [Duraklat] düğmesine basın. Zaman aşımı süresi içinde herhangi bir belge yüklenmezse tarama sona erdirilir. Bir zaman aşımı süresini aşağıdaki şekilde ayarlayabilirsiniz.

- Dokunmatik ekrandaki [El ile besleme] penceresi [Zaman aşımı süresi] ögesini ayarlayın. Tarayıcı belirli bir süre içinde bir sonraki belgenin yüklenmesini bekler. Pencere aşağıdaki prosedürde görüntülenebilir:



→ [Tarayıcı Ayarları] → [Kağıt Kaynağı/Besleme] → [El ile besleme]

- Software Operation Panel Ayrıntılar için bkz. [El ile Beslemede Bekleme Süresi \[El ile besleme\] \(sayfa 347\)](#).

- Besleme modu Elle Tekli Moduna geçirildiğinde bir tarama tamamlandıktan sonra Elle Tekli Modu temizlenir.

Sonraki taramalar için Elle Tekli Modunda taramaya devam etmek için, [Elle Besleme Modu] seçeneğini [Devam et] olarak ayarlayın.

[Elle Besleme Modu] için [Devam et] seçildiğinde, besleme modu düğmesine basılıncaya ve [Sürekli] veya [Elle - Sürekli] seçeneğine geçilinceye kadar taramalar arka arkaya Elle Tekli Modunda gerçekleştirilir.

[Elle Besleme Modu] ayarı aşağıdaki yöntemlerle [Devam et] seçeneğine geçirilebilir:

- Dokunmatik ekrandaki [El ile besleme] penceresi Pencere aşağıdaki prosedürde görüntülenebilir:



→ [Tarayıcı Ayarları] → [Kağıt Kaynağı/Besleme] → [El ile besleme]

- Software Operation Panel

Ayrıntılar için bkz. [El ile Beslemede Bekleme Süresi \[El ile besleme\]](#) (sayfa 347).

4 Taramayı bitirin.

Son belge çıkarıldıktan sonra, zaman aşımı süresi içinde herhangi bir belge yüklenmezse tarama sona erecektir.

Taramayı hemen bitirmek için, dokunmatik ekranda [Duraklat] düğmesine basın.

A4/Mektup Boyutundan Büyük Belgeleri Tarama

A3 veya B4 gibi A4/Mektup boyutundan büyük belgeleri taramak için opsiyonel Aktarım Kağıdı kullanılabilir. Bir belgeyi ikiye katlayın ve Aktarım Kağıdının içine yerleştirin.

1 Belgeyi Aktarım Kağıdının içine yerleştirin.

- a Taranacak taraflar sırt sırta gelecek şekilde belgeyi katlayın.**
Belgeyi iyice katlayın ve herhangi bir buruşukluğu varsa düzeltin.
Katlanan kısım çok kalınsa belge eğri olarak beslenebilir.

Örnek

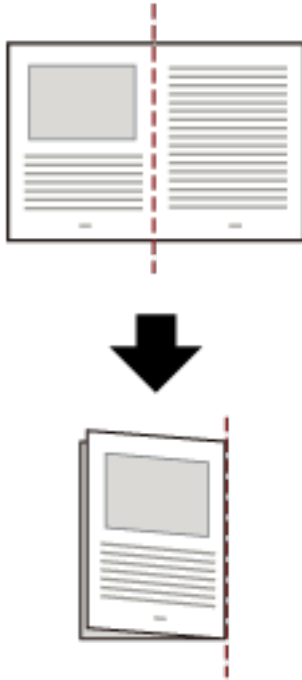

- b İçine belgeyi yerleştirmek için Aktarım Kağıdını açın.**

Aktarım Kağıdının ön yüzünün üst kısmında siyah ve beyaz bir desen ve sağ üst köşesinde kalın bir dikey çizgi bulunduğuna dikkat edin.

Belgenin üstünü ve katlama çizgisini Aktarım Kağıdıyla hizalayın. Böylece Aktarım Kağıdının üst ve sağ taraflarında boşluk kalmaz.



2 Aktarım Kağıdını, siyah ve beyaz desenli ucu ön kenar olarak ve tarama tarafı ADF kağıt kanalına (besleyici) (yüz aşağı) bakacak şekilde yükleyin.

Eğilmesini önlemek için Aktarım Kağıdını yan kılavuzlarla sabitleyin.



3 Aktarım Kağıdını kullanmak için tarayıcı sürücüsündeki tarama ayarlarını yapılandırın.

Ayrıntılar için tarayıcı sürücüsünün yardımına bakın.

4 Görüntü tarama uygulamasını kullanarak belgeyi tarayın.

Ayrıntılar için görüntü tarama uygulamasının kılavuzuna/yardıma bakın.

DİKKAT

- Belgeye yazdırılan görüntü kırılabilir ve boş bir görüntünün ortasına yapıştırılır. Bir boş görüntünün boyutu, tarayıcı sürücüsünde [Kağıt boyutu] için belirlenen boyuttur.

Örnek

A5 boyutundaki bir görüntü A4 boyutundaki bir belgeye yazdırıldığında ve tarayıcı sürücüsünde [Kağıt boyutu] için [A4] belirlendiğinde.

→A5 boyutundaki bir görüntü A4 boyutlu boş bir görüntünün ortasına yapıştırılır.

- Tarayıcı sürücüsünde [Kağıt boyutu] için [Otomatik] belirlenmişse, [Kağıt boyutu] için belirlenebilen standart boyutlar arasından en uygun boyut seçilir. Taranan belgeye bağlı olarak görüntün boyutunun orijinal belgeden daha küçük olabileceğine veya görüntünün bir bölümünün eksik görünebileceğine dikkat edin.

Örnek

A4 boyutundaki bir belgenin ortasında bir A5 boyutunda bir görüntü yazdırıldığında
→Görüntü A5 boyutunda oluşturulur.

Taranan görüntüyü gerçek boyutta oluşturmak üzere [Kağıt boyutu] için belge boyutunu belirleyin.

Fotoğraf ve Kupürleri Zarar Vermeden Tarama

Opsiyonel Aktarım Kağıdı kullanmak, fotoğraf veya kupür gibi standart olmayan boyutlu belgelerin bunlara zarar vermeden taranmasını sağlar.

1 Belgeyi Aktarım Kağıdının içine yerleştirin.

Aktarım Kağıdını açın ve belgeyi Aktarım Kağıdının üst orta kısmına yerleştirin.

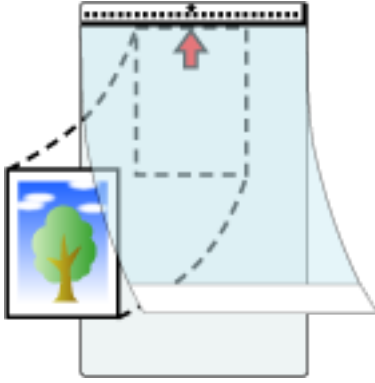

2 Aktarım Kağıdını, siyah ve beyaz desenli ucu ön kenar olarak ve tarama tarafı ADF kağıt kanalına (besleyici) (yüz aşağı) bakacak şekilde yükleyin.

Eğilmesini önlemek için Aktarım Kağıdını yan kılavuzlarla sabitleyin.

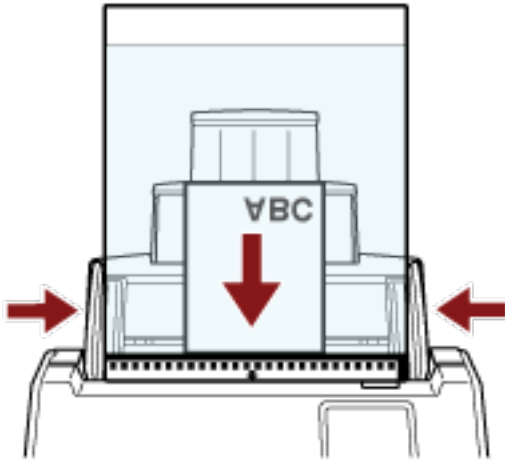

3 Aktarım Kağıdını kullanmak için tarayıcı sürücüsündeki tarama ayarlarını yapılandırın.

Ayrıntılar için tarayıcı sürücüsünün yardımına bakın.

4 Görüntü tarama uygulamasını kullanarak belgeyi tarayın.

Ayrıntılar için görüntü tarama uygulamasının kılavuzuna/yardıma bakın.

DİKKAT

- Görüntü, sayfanın ortasında tarayıcı sürücüsünde [Kağıt boyutu] için belirlenmiş boyutta oluşturulur.
- Tarayıcı sürücüsünde [Kağıt boyutu] için [Otomatik] belirlenmişse, [Kağıt boyutu] için belirlenebilen standart boyutlar arasından en uygun boyut seçilir. Taranan belgeye bağlı olarak görüntünün boyutunun

orijinal belgeden daha küçük olabileceğine veya görüntünün bir bölümünün eksik görünebileceğine dikkat edin.

Örnek

A4 boyutundaki bir belgenin ortasında bir A5 boyutunda bir görüntü yazdırıldığında
→Görüntü A5 boyutunda oluşturulur.

Taranan görüntüyü gerçek boyutta oluşturmak üzere [Kağıt boyutu] için belge boyutunu belirleyin.

İPUCU

Aşağıdaki durumlarda, tarama sırasında belgenin arkasına boş (beyaz) bir yaprak koyun.

- Tarayıcı sürücüsünde [Kağıt boyutu] için [Otomatik] belirlendiğinde taranan görüntü belgenin gerçek boyutunda oluşturulmaz.
- Taranan görüntünün kenarlarının çevresinde gölgeler görülür.
- Özgün biçimli bir kesimin kenarlarında siyah çizgiler görülür.
- Taranan görüntüde görüntü belgenin dışında.

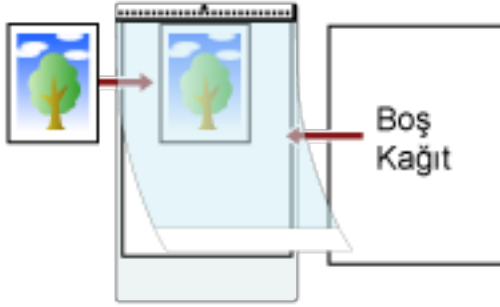

Uzun Sayfalı Belgeleri Tarama

Uzunluğu 5.588 mm'ye (220 inç) kadar olan belgeler uzun sayfa taramayla taranabilir.

Çözünürlük ayarına veya kullanılan görüntü tarama uygulamasına bağlı olarak taranabilecek belge boyutları değişebilir.

Ayrıntılar için tarayıcınızın sürücüsünün yardımına ve görüntü tarama uygulamanızın kılavuzuna/yardıma bakın.

DirectScan kullanırken, uzun sayfalı belgelerin taranması desteklenmez.

1 Kağıt alma tablası uzantılarını tamamen dışarı çekin.

Ayrıntılar için bkz. [ADF Kağıt Kanalını \(Besleyici\) Ayarlama \(sayfa 67\)](#).

2 Çıktı rafını ayarlayın.

Ayrıntılar için bkz. [Çıktı Rafını Ayarlama \(sayfa 68\)](#).

3 ADF kağıt kanalına (besleyici) bir belge yerleştirin.

Ayrıntılar için bkz. [Belgeleri Yükleme Şekli \(sayfa 88\)](#).

DİKKAT

Uzun sayfalar ADF kağıt kanalına (besleyici) tek tek yerleştirilip taranmalıdır.

4 Tarama sürücüsünde tarama ayarlarını, uzun sayfa boyutunda tarama yapacak şekilde yapılandırın.

Ayrıntılar için tarayıcı sürücüsünün yardımına bakın.

Bazı görüntü tarama uygulamalarında tarayıcı sürücüsünün ayarlar ekranı açılmayabilir.

5 Görüntü tarama uygulamasını kullanarak belgeyi tarayın.

Ayrıntılar için görüntü tarama uygulamasının kılavuzuna/yardıma bakın.

DİKKAT

Uzun sayfalı bir belge tararken, düşmemesi için belgeyi elinizle destekleyin.

Ayrıntılar için bkz. [Belgeleri Yükleme Şekli \(sayfa 88\)](#).

Belgeleri Elle Besleme

Belgeler ADF kağıt kanalına (besleyici) elle tek tek de yerleştirilip taranabilir.

Tarama başlatıldıktan veya bir belge çıkarıldıktan sonra tarayıcı zaman aşımı süresi bitinceye kadar belgelerin ADF kağıt kanalına (besleyici) yüklenmesini bekler.

Zaman aşımı süresi içinde herhangi bir belge yüklenmezse tarama sona erdirilir.

Bu yöntemi kullanarak belgeleri tek tek kontrol ederken tarama yapabilirsiniz.

Elle besleme aşağıdaki durumlarda etkilidir:

- Belgeleri her bir sayfanın içeriğini kontrol ederken taramak için
- Belgeler toplu olarak birlikte yüklendiğinde, üst üste binmiş veya sıkışmış olarak beslenen belgeleri taramak için
- Bir arada yüklenemeyen dergi veya gazete kupürü gibi belgeleri tek tek taramaya devam etmek için
- İkiye katlanmış bir belge, zarf veya çok katmanlı bir transfer kağıdını tek tek taramak için

DİKKAT

Elle Tekli Modu kullanıldığında, ayarlar aşağıdaki yöntemlerden biriyle üst üste binmiş belgelerin tespit edilmesi için yapılandırılmış olsa bile belgelerin üst üste binmiş olması algılanmayacaktır.

- Dokunmatik ekrandaki [Çoklu besleme tespiti] penceresi

Pencere aşağıdaki prosedürde görüntülenebilir:



→ [Tarayıcı Ayarları] → [Kağıt Kaynağı/Besleme] → [Çoklu besleme tespiti]

- Software Operation Panel

Ayrıntılar için bkz. [Üst Üste Binmiş Belgelerin Tespiti için bir Yöntem Belirleme \[Çoklu besleme\] \(sayfa 337\)](#).

1 Tarayıcının ayarlarını yapılandırın.

- Birden fazla belgeyi elle tararken

Elle Sürekli Moduna geçmek için aşağıdaki yöntemlerden birini kullanın ve bir zaman aşımı süresi ayarlayın.

- Dokunmatik ekrandaki [El ile besleme] penceresi

[Sürekli besleme modu] ögesini açık olarak ayarlayın ve [Zaman aşımı süresi] ögesini belirleyin.

Pencere aşağıdaki prosedürde görüntülenebilir:



→ [Tarayıcı Ayarları] → [Kağıt Kaynağı/Besleme] → [El ile besleme]

Bu durumda, dokunmatik ekrandaki besleme modu düğmesinde [Elle - Sürekli] görüntülenir.

- Software Operation Panel

Ayrıntılar için bkz. [El ile Beslemede Bekleme Süresi \[El ile besleme\] \(sayfa 347\)](#).

- İkiye katlanmış bir belge, zarf veya çok katmanlı bir transfer kağıdını manuel olarak tararken

- a Dokunmatik ekranda besleme modu düğmesine basarak [Elle - Tekli] düğmesine geçin. Düğmeye her bastığınızda diğer türe geçiş yapılır.

DİKKAT

Besleme modu Elle Tekli Moduna geçtiğinde tarama yavaşlar.

İPUCU

Besleme modunu Elle Tekli Moduna değiştirme ayarı tarayıcı sürücüsünde de yapılandırılabilir. Tarayıcı sürücüsü ayarına öncelik verilir. Ayrıntılar için tarayıcı sürücüsünün yardımına bakın.

b Bir zaman aşımı süresini ayarlamak için aşağıdaki yöntemlerden birini kullanın.

- Dokunmatik ekrandaki [El ile besleme] penceresi [Zaman aşımı süresi] öğesini ayarlayın. [Sürekli besleme modu] ayarı göz ardı edilir ve [Zaman aşımı süresi] ayarı etkinleştirilir. Pencere aşağıdaki prosedürde görüntülenebilir:



→ [Tarayıcı Ayarları] → [Kağıt Kaynağı/Besleme] → [El ile besleme]

- Software Operation Panel
Ayrıntılar için bkz. [El ile Beslemede Bekleme Süresi \[El ile besleme\]](#) (sayfa 347).

DİKKAT

Taranacak belgelerin kağıt ağırlıklarıyla ilgili ayrıntılar için bkz. [Taranabilen Belgeler \(sayfa 90\)](#)
İkiye katlanmış bir belge tarandığında, katlanan kısım çok kalınsa belge çarpık olarak beslenebilir.

2 ADF kağıt kanalına (besleyici) bir belge yerleştirin.

Belgeyi ADF kağıt alma tablası (besleyici) yüzü aşağı bakacak şekilde yerleştirin.

Bir çok katmanlı aktarım kağıdını taramak için, kağıdı yüklerken önce cilt kenarı konumlandırın.

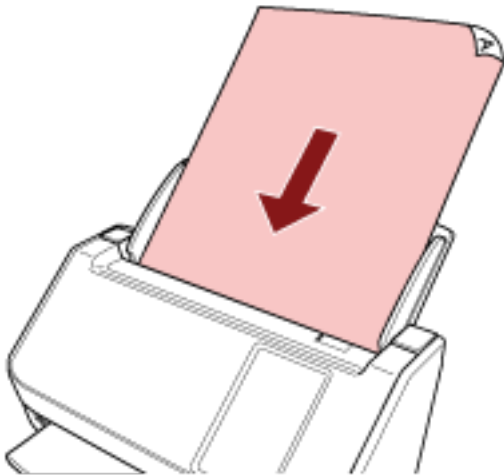
**3 Görüntü tarama uygulamasını kullanarak belgeyi tarayın.**

Ayrıntılar için görüntü tarama uygulamasının kılavuzuna/yardımına bakın.

Tarama başlatıldıktan veya bir belge çıkarıldıktan sonra, ADF'deki silindirler dönmeye devam eder ve dokunmatik ekranda veya Software Operation Panel'da belirlenen zaman aşımı süresi geçene kadar bir sonraki belgenin yüklenmesini bekler.

Tarayıcı Elle Tekli Modundayken ADF'nin içindeki silindirleri döndürmeden sonraki belgenin yüklenmesini bekler.

4 Bir sonraki belgeyi ADF kağıt kanalına (besleyici) yükleyin.

5 Tüm belgeler taranıncaya kadar 4 adımı tekrarlayın.

6 Taramayı bitirin.

Son belge çıkarıldıktan sonra, zaman aşımı süresi içinde herhangi bir belge yüklenmezse tarama sona erecektir.

Taramayı hemen bitirmek için, dokunmatik ekranda [Duraklat] düğmesine basın.

İPUCU

- Besleme modu Elle Tekli Moduna geçirildiğinde bir tarama tamamlandıktan sonra Elle Tekli Modu temizlenir.
Sonraki taramalar için Elle Tekli Modunda taramaya devam etmek için, [Elle Besleme Modu] seçeneğini [Devam et] olarak ayarlayın.
[Elle Besleme Modu] için [Devam et] seçildiğinde, besleme modu düğmesine basılıncaya ve [Sürekli] veya [Elle - Sürekli] seçeneğine geçilinceye kadar taramalar arka arkaya Elle Tekli Modunda gerçekleştirilir.
[Elle Besleme Modu] ayarı aşağıdaki yöntemlerle [Devam et] seçeneğine geçirilebilir:
 - Dokunmatik ekrandaki [El ile besleme] penceresi
Pencere aşağıdaki prosedürde görüntülenebilir:
 → [Tarayıcı Ayarları] → [Kağıt Kaynağı/Besleme] → [El ile besleme]
 - Software Operation Panel
Ayrıntılar için bkz. [El ile Beslemede Bekleme Süresi \[El ile besleme\] \(sayfa 347\)](#).
- Elle beslemeyi sık kullanırsanız, tüketebilir parçaları değiştirme döngüsü kısalsabilir.

Belirli Üst Üste Binme Örneklerini Tespit Etmemeyi Yapılandırma

Bir tarama sırasında üst üste binmiş belgeler tespiti etkinleştirilmişse, üzerine yapışkan not, makbuz gibi bir kağıt veya bir fotoğraf eklenmiş bir belge tararken, bu üst üste binmiş belgeler olarak algılanır ve tarama durabilir. Bu tür belgelerin tespit edilmemesi için akıllı çoklu besleme tespit işlevini kullanın. Bu işlevin iki modu vardır. Birinci mod, tarayıcı üst üste binmiş belgeleri her tespit ettiğinde ayarların kullanıcı tarafından manuel olarak yapılandırılması için kullanılır. İkinci mod ise yapışkan not, makbuz veya tarayıcının hafızaya aldığı fotoğraf gibi iliştilmiş kağıtlar için üst üste binme örneklerine (uzunluk ve konum) göre ayarları tarayıcı tarafından otomatik olarak yapılandırılması için kullanılır. Bu ayarı kullanmak için, üst üste binmiş belge tespitinin önceden ayarlanmış olması gerekir.

- Tarayıcı sürücüsündeki [Çoklu besleme tespiti]
Ayrıntılar için tarayıcı sürücüsünün yardımına bakın.
- Dokunmatik ekrandaki [Çoklu besleme tespiti]
Ayrıntılar için bkz. [Çoklu besleme tespiti \(sayfa 288\)](#).
- Software Operation Panel'de [Çoklu besleme]
Ayrıntılar için bkz. [Üst Üste Binmiş Belgelerin Tespiti için bir Yöntem Belirleme \[Çoklu besleme\] \(sayfa 337\)](#).

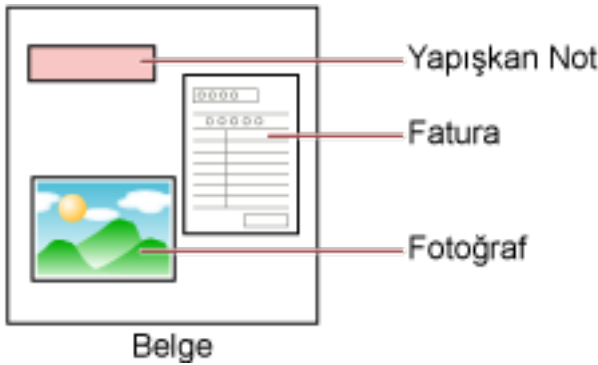

Aşağıdaki çalışma modları mevcuttur.

Çalışma Modu	Açıklama
<ul style="list-style-type: none"> • Manuel Olarak Yoksay (Dokunmatik ekran) • Manuel mod (Software Operation Panel) 	<p>Üst üste binmiş belgeler her tespit edildiğinde bunları tespit edilip edilmeyeceğini belirleyin.</p> <p>Üst üste binmiş belgeler algılanırsa tarama derhal durur. Tarayıcı sürücüsünde görüntüleri kontrol etmek için taramayı durdurma ayarı açık olarak ayarlanmışsa, üst üste binmiş belgeler çıkarıldıktan sonra taramanın duracağına dikkat edin.</p>
<ul style="list-style-type: none"> • Otomatik Olarak Yoksay (uzunluk ve konum kombinasyonu) (Dokunmatik ekran) • Otomatik mod 1 (Software Operation Panel) 	<p>İliştirilmiş kağıt aynı uzunluktaysa ve ezberlenmiş konumdaysa, ayarı üst üste binmiş belgeler otomatik olarak tespit edilmeyecek şekilde belirleyin.</p> <p>Üst üste binmiş belgeler çıkarıldıktan sonra tarama durdur.</p>

Çalışma Modu	Açıklama
	<p>Belge kalınlığını algılama desenleri 32 yaprağa kadar öğrenilebilir (taranan yaprak başına dört adete kadar üst üste binme örneği öğrenilebilir).</p> <p>32 yaprak için belge kalınlığını algılama desenleri öğrenildikten sonra, öğrenilmiş ilk yapraktan başlayarak yeni tespit edilen desenler tarafından öğrenilmiş desenlerin üzerine yazılacaktır.</p> <p>Ancak, tarayıcıyı kapatıp açarken hafızaya alınan üst üste binme örneklerinin sayısı, Software Operation Panel'de [Tarayıcı kapanırken örnekleri hatırla] ayarına bağlıdır. Ayrıntılar için bkz. Belirli Üst Üste Binme Örneklerinin Göz Ardı Edilmesini Ayarlama [Akıllı çoklu besleme işlevi] (sayfa 345).</p>
<ul style="list-style-type: none"> • Otomatik Olarak Yoksay (uzunluk) (Dokunmatik ekran) • Otomatik mod 2 (Software Operation Panel) 	<p>İliştirilmiş kağıt aynı uzunlukta ve daha kısaysa, ayarı üst üste binmiş belgeler otomatik olarak tespit edilmeyecek şekilde belirleyin.</p> <p>Üst üste binmiş belgeler çıkarıldıktan sonra tarama durdur. Bu çalışma modunda tek bir üst üste binme örneği hafızaya alınabilir.</p>

Bir çalışma modu seçmek için aşağıdaki yöntemlerden birini kullanın.

- Dokunmatik ekrandaki [Akıllı çoklu besleme işlevi] penceresi
Pencere aşağıdaki prosedürde görüntülenebilir:



→ [Tarayıcı Ayarları] → [Kağıt Kaynağı/Besleme] → [Akıllı çoklu besleme işlevi]

- Software Operation Panel
Ayrıntılar için bkz. [Belirli Üst Üste Binme Örneklerinin Göz Ardı Edilmesini Ayarlama \[Akıllı çoklu besleme işlevi\] \(sayfa 345\)](#).

İPUCU

- Tarayıcıyı kapatıp açarken, belge kalınlığını algılama desenleri [Belge kalınlığını algılama desenini öğren] seçeneğindeki [Gücü kapatırken] öğesinin ayarına bağlı olarak hafızaya alınır veya silinir. Ayrıntılar için, dokunmatik ekrandaki [Akıllı çoklu besleme işlevi] veya Software Operation Panel'deki [Belirli Üst Üste Binme Örneklerinin Göz Ardı Edilmesini Ayarlama \[Akıllı çoklu besleme işlevi\] \(sayfa 345\)](#) kısmına başvurun.
- Hafızaya alınan belge kalınlığını algılama desenleri aşağıdaki yöntemlerden birini kullanılarak silinebilir.
Yanlışlıkla hafızaya alınan belge kalınlığını algılama desenleri bu yöntemlerle silinebilir; ancak hafızaya alınan tüm desenler silineceği için bu yöntemleri kullanırken dikkatli olun.
 - Dokunmatik ekrandaki [Akıllı çoklu besleme işlevi] penceresi
Pencere aşağıdaki prosedürde görüntülenebilir:



→ [Tarayıcı Ayarları] → [Kağıt Kaynağı/Besleme] → [Akıllı çoklu besleme işlevi]

- Software Operation Panel

Ayrıntılar için bkz. [Belirli Üst Üste Binme Örneklerinin Göz Ardı Edilmesini Ayarlama \[Akıllı çoklu besleme işlevi\] \(sayfa 345\)](#).

- Çalışma modu ve hafızaya alınan belge kalınlığını algılama desenlerinin sayısı aşağıdaki prosedürü izleyerek kontrol edilebilir:

Dokunmatik ekranda



→



İşlem Yönergesi

- 1 [Çoklu besleme algılandı (Örtüşme)] (hata kodu: "J2:55") dokunmatik ekranda görüntülenirse, belgeyi çıkarmak için ADF'yi açın.**

Ayrıntılar için bkz. [ADF'yi Açma \(sayfa 65\)](#).



SAKININIZ ADF açıkken yanlışlıkla kapanabilir. Parmaklarınızı kısırmamak için dikkat edin.

- 2 ADF'yi açarak belgeyi çıkardıysanız, ADF'yi kapatın.**

Ayrıntılar için bkz. [ADF'yi Kapatma \(sayfa 66\)](#).



SAKININIZ ADF'yi kapatırken parmaklarınızın sıkışmamasına dikkat edin.

DİKKAT

ADF'nin tamamen kapandığından emin olun. Aksi takdirde belgeler ADF'ye beslenmeyebilir.

- 3 Çıkarılan belgeyi ADF kağıt kanalına (besleyici) geri koyun.**

- 4 Dokunmatik ekranda gösterilen mesaja cevap verin.**

Çalışma moduna bağlı olarak aşağıdaki ayarlar yapılandırılabilir.

- For [Manuel Olarak Yoksay] / [Manuel mod] için
 - [Kalınlık algılamayı geçici olarak durdur]

Bir sonraki tarama için üst üste binmiş belgelerin tespit edilip edilmeyeceğini seçin.
 - [Kalınlık algılandığında bir görüntü kaydet]

Üst üste binmiş belgeler algılandığında görüntünün kaydedilip kaydedilmeyeceğini seçin.

Bu ayar öğesi tarayıcı sürücüsünde görüntüleri kontrol etmek için taramayı durdurma ayarı açık olarak belirlendiğinde görüntülenir.
- [Otomatik Olarak Yoksay (uzunluk ve konum kombinasyonu)] / [Otomatik mod 1] için
 - [Düzenleri Öğren]

Tarayıcının kağıt belge kalınlığını algılama desenlerini öğrenecek şekilde ayarlanıp ayarlanmayacağını seçin.

İPUCU

Belge kalınlığını algılama desenleri bir tarama başlatmak için [Scan] düğmesine basıldığında öğrenilir.

- [Kalınlık algılandığında bir görüntü kaydet]

Üst üste binmiş belgeler algılandığında görüntünün kaydedilip kaydedilmeyeceğini seçin.

Bu ayar öğesi tarayıcı sürücüsünde görüntüleri kontrol etmek için taramayı durdurma ayarı açık olarak belirlendiğinde görüntülenir.

- [Otomatik Olarak Yoksay (uzunluk)] / [Otomatik mod 2] için
 - [Düzenleri Öğren]
Tarayıcının kağıt belge kalınlığını algılama desenlerini öğrenecek şekilde ayarlanıp ayarlanmayacağını seçin.
 - [Kalınlık algılandığında bir görüntü kaydet]
Üst üste binmiş belgeler algılandığında görüntünün kaydedilip kaydedilmeyeceğini seçin.
Bu ayar öğesi tarayıcı sürücüsünde görüntüleri kontrol etmek için taramayı durdurma ayarı açık olarak belirlendiğinde görüntülenir.

Yukarıdaki prosedür tamamlandığında, tarayıcı [Akıllı çoklu besleme işlevi] penceresinde ayarlanmış olan çalışma moduna göre çalışır.

- For [Manuel Olarak Yoksay] / [Manuel mod] için
Tarayıcı sıradaki yaprağı üst üste binmiş belgeleri algılamadan tarar ve ondan sonraki yapraktan itibaren tarayıcı sürücüsünde, dokunmatik ekranda veya Software Operation Panel'da belirlenmiş ayara göre üst üste binmiş belgeleri algılar.
- [Otomatik Olarak Yoksay (uzunluk ve konum kombinasyonu)] / [Otomatik mod 1] için
Tarayıcı üst üste binmiş belgeler olarak tespit edilen iliştilmiş kağıdın uzunluğunu ve konumunu ezberler ve taramaya devam eder. Bundan sonra, aynı belge kalınlığını algılama desenine sahip belgeler üst üste binmiş belgeler olarak tespit edilmez.
- [Otomatik Olarak Yoksay (uzunluk)] / [Otomatik mod 2] için
Tarayıcı üst üste binmiş belgeler olarak tespit edilen en uzun kağıt ekin uzunluğunu ezberler ve taramaya devam eder. Bundan sonra, aynı veya daha kısa belge kalınlığını algılama desenine sahip belgeler üst üste binmiş belgeler olarak tespit edilmez.

Belge Sayısını Hesaplama

Belge sayısı belgelerin görüntüleri çıkarılmadan hesaplanabilir.

Bu işlem çok sayıda belge taradığınızda belge sayısını kontrol etmek için faydalıdır.

1 Tarayıcıyı açın.

Ayrıntılar için bkz. [Tarayıcıyı Açma \(sayfa 61\)](#).

2 Dokunmatik ekranda → [Belge sayacı] seçeneklerine basın.

[Belge sayacı] penceresi görüntülenir.

3 ADF kağıt kanalına (besleyici) belgeleri yerleştirin.

Ayrıntılar için bkz. [Belgeleri Yükleme Şekli \(sayfa 88\)](#).

4 Dokunmatik ekranda [Scan] düğmesine basın.

Tarayıcıya yüklenen belge sayısı hesaplanır.

Belge sayısı [Belge sayacı] penceresinde görüntülenir.

DİKKAT

Üst üste binmiş belgeler beslenirse belgeler doğru sayılmayabilir.

Çeşitli Tarama Yöntemleri (DirectScan)

Bu bölümde DirectScan kullanıldığında belgelerin nasıl taranacağı ve işlerin nasıl ayarlanacağı açıklanmaktadır.

Görüntüleri Ağdaki Bir Klasöre Kaydetme

Bu bölümde DirectScan ile [Bir klasöre kaydet] seçeneğini kullanarak görüntülerin ağdaki bir klasöre nasıl kaydedileceği açıklanır.

Görüntüler için kaydetme hedefi olarak ağdaki veya bir FTP sunucusundaki bir klasör gibi bir konum belirtilebilir.

- 1 Dokunmatik ekranda aşağıdaki ana ekranın görüntülendiğini teyit edin.

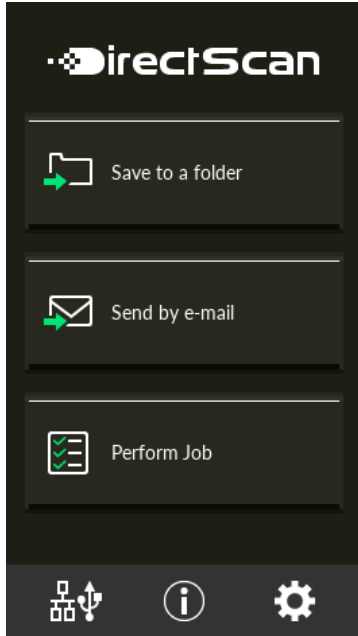

İPUCU

Yukarıdaki ekran görüntülenmiyorsa, ana ekranı değiştirmek için bkz. [Tarayıcının Kullanılma Şekli Değiştirme \(sayfa 413\)](#).

- 2 ADF kağıt kanalına (besleyici) bir belge yerleştirin.

Belgeyi ADF kağıt alma tablası (besleyici) yüzü aşağı bakacak şekilde yerleştirin.

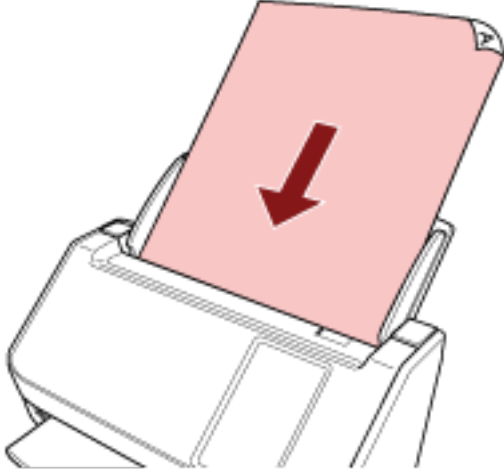

Ayrıntılar için bkz. [Belgeleri Yükleme Şekli \(sayfa 88\)](#).

3 Dokunmatik ekranda [Bir klasöre kaydet] düğmesine basın.

4 [Kaydetme Hedefi Seç] ekranında, bir kaydetme hedefine basın.

İPUCU

- Kaydetme hedeflerini eklerken, değiştirirken veya silerken bkz. [Görüntüler İçin Bir Kaydetme Hedefi Ekleme/Değiştirme/Silme \(sayfa 136\)](#).
- Herhangi bir kaydetme hedefi belirtilmemişse, bir kaydetme hedefi eklemeyi onaylama ekranı görüntülenir. Bir kaydetme hedefi eklemek için [Evet] düğmesine tıklayın.
- Kaydetme hedefiyle iletişim için bir CA sertifikası veya şifreleme anahtarı kullandığınızda, bunu fi Series Ağ Ayarları'nda ayarlayın.
Ayrıntılar için bkz. [Ağ Ayarları \(fi Series Ağ Ayarları\) \(sayfa 359\)](#).

5 [Tarama Ayarları] ekranında ayarları gereken şekilde değiştirin ve [Tamam] düğmesine basın.

Tarama ayarlarını ayrıntılı olarak yapılandırmak için [Gelişmiş ayarlar] düğmesine basın.

Tarama ayarları ile ilgili ayrıntılar için bkz. [Tarama Ayarları \(sayfa 259\)](#).

6 [Taramaya hazır] ekranında, [Scan] düğmesine basın.

Tarama işlemi başlar.

İPUCU

Tarama ayarlarında [Taramaya devam et] seçildiğinde, tarama tamamlandıktan sonra [Taramaya hazır] ekranında [Scan] düğmesi görüntülenir.

Belgeleri taramaya devam etmek için, belgeleri ADF kağıt kanalına (besleyici) yükleyin ve [Scan] düğmesine basın.

7 Taramadan sonra [Taramayı tamamla] düğmesi görüntülendiğinde, düğmeye basın.

İPUCU

Tarama ayarlarında aşağıdaki işlevler etkinleştirildiğinde, tarama tamamlandıktan sonra [Taramaya hazır] ekranında [Taramayı tamamla] düğmesi görüntülenir.

- Taramaya devam et
- Küçük resimleri göster

8 Gönderme onayı ekranı görüntülendiğinde, gönderilecek görüntülerin bilgilerini onaylayın [Gönder] düğmesine basın.**İPUCU**

Gönderme onayı ekranı tarama ayarlarında aşağıdaki işlevler etkinleştirildiğinde görüntülenir.

- Onay gönder ekranını göster

Görüntüleri E-posta ile Gönderme

Bu bölümde DirectScan için [E-posta ile Gönder] seçeneğini kullanarak görüntülerin e-posta ile nasıl gönderileceği açıklanır.

DİKKAT

Önce tarayıcı ayarlarının [E-posta gönder] alanında e-posta gönderme ayarlarını yapılandırmanız gerektiğini unutmayın.

[E-posta gönder] seçeneği ile ilgili ayrıntılar için bkz. [Tarayıcı Ayarları \(Dokunmatik Ekran\) \(sayfa 268\)](#).

1 Dokunmatik ekranda aşağıdaki ana ekranın görüntülendiğini teyit edin.

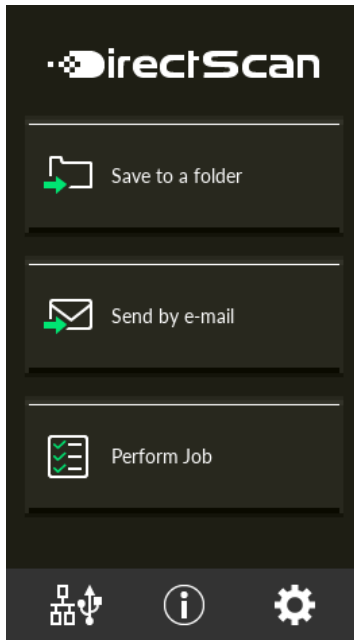

İPUCU

Yukarıdaki ekran görüntülenmiyorsa, ana ekranı değiştirmek için bkz. [Tarayıcının Kullanılma Şekli Değiştirme \(sayfa 413\)](#).

2 ADF kağıt kanalına (besleyici) bir belge yerleştirin.

Belgeyi ADF kağıt alma tablası (besleyici) yüzü aşağı bakacak şekilde yerleştirin.

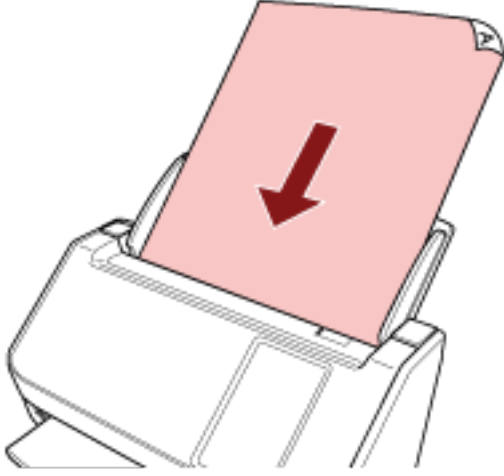

Ayrıntılar için bkz. [Belgeleri Yükleme Şekli \(sayfa 88\)](#).

3 Dokunmatik ekranda, [E-posta ile Gönder] düğmesine basın.

4 [Adres Seç] ekranında, istenen adreslere basın ve [Tamam] düğmesine basın.

En fazla 25 adete kadar adres seçebilirsiniz.

İPUCU

- Adresleri eklerken, değiştirirken veya silerken bkz. [Görüntüleri E-posta ile Gönderirken Bir Adres Ekleme/Değiştirme/Silme \(sayfa 140\)](#).
- Bir adres belirtilmemişse, bir adres eklemek isteyip istemediğinizi onaylama ekranı görüntülenir. Bir adres eklemek için [Evet] düğmesine basın.
- SMTP sunucusuyla iletişim için bir CA sertifikası kullandığınızda, bunu fi Series Ağ Ayarları'nda ayarlayın.
Ayrıntılar için bkz. [Ağ Ayarları \(fi Series Ağ Ayarları\) \(sayfa 359\)](#).

5 [Tarama Ayarları] ekranında ayarları gereken şekilde değiştirin ve [Tamam] düğmesine basın.

Tarama ayarlarını ayrıntılı olarak yapılandırmak için [Gelişmiş ayarlar] düğmesine basın.

Tarama ayarları ile ilgili ayrıntılar için bkz. [Tarama Ayarları \(sayfa 259\)](#).

6 [Taramaya hazır] ekranında, [Scan] düğmesine basın.

Tarama işlemi başlar.

İPUCU

Tarama ayarlarında [Taramaya devam et] seçildiğinde, tarama tamamlandıktan sonra [Taramaya hazır] ekranında [Scan] düğmesi görüntülenir.

Belgeleri taramaya devam etmek için, belgeleri ADF kağıt kanalına (besleyici) yükleyin ve [Scan] düğmesine basın.

7 Taramadan sonra [Taramayı tamamla] düğmesi görüntülendiğinde, düğmeye basın.

İPUCU

Tarama ayarlarında aşağıdaki işlevler etkinleştirildiğinde, tarama tamamlandıktan sonra [Taramaya hazır] ekranında [Taramayı tamamla] düğmesi görüntülenir.

- Taramaya devam et
- Küçük resimleri göster

8 Gönderme onayı ekranı görüntülendiğinde, gönderilecek görüntülerin bilgilerini onaylayın [Gönder] düğmesine basın.**İPUCU**

Gönderme onayı ekranı tarama ayarlarında aşağıdaki işlevler etkinleştirildiğinde görüntülenir.

- Onay gönder ekranını göster

Görüntüler İçin Bir Kaydetme Hedefi Ekleme/Değiştirme/Silme

DİKKAT

DirectScan ayarlarını düzenlemek için parola ayarlandığında, kaydetme hedeflerini, e-posta adreslerini ve işleri ayarlamak için bu parola gereklidir.

Kaydetme hedefi yollarının veya e-posta adreslerinin sızmasını önlemek için bir parola ayarlayın.

Parolayı düzenli olarak değiştirin.

DirectScan ayarlarını düzenlemek için kullanılan parola, aşağıdaki prosedürde görünen ekranda değiştirilebilir:



→ [Tarayıcı Ayarları] → [Ağ] → [DirectScan] → [DirectScan Ayarlarını Düzenlemek için Parola]

İPUCU

Kaydetme hedefleri fi Series Ağ Ayarları'nda yapılandırılabilir.



Ayrıntılar için bkz. [Ağ Ayarları \(fi Series Ağ Ayarları\) \(sayfa 359\)](#).

Bir Kaydetme Hedefi Ekleme

DirectScan kullanırken taranan görüntülerin kaydedileceği kaydetme hedefleri (ağ üzerindeki klasörler) ekleyin.

25 adede kadar kaydetme hedefi eklenebilir.

1 Aşağıdaki yöntemlerden biriyle [Kaydetme Hedefi Seç] ekranını görüntüleyin.

- [Bir klasöre kaydet] ögesinden
 - a Ana ekranda, [Bir klasöre kaydet] düğmesine basın.
- [İşi Gerçekleştir] ögesinden
 - a Ana ekranda [İşi Gerçekleştir] düğmesine basın.
- b [İş Seç] ekranında  ögesine basın.
- c [İşi Düzenle] ekranında  ögesine basın.
- d [İş Ekle] ekranındaki [Hedef Tipi] için, [Bir klasöre kaydet] seçeneğine ait ayarları yapılandırın.
- e [İş Ekle] ekranında [Hedef] ögesine basın.

2 [Kaydetme Hedefi Seç] ekranında ögesine basın.

3 [Kaydetme Hedefini Düzenle] ekranında  ögesine basın.

İPUCU

Bir kaydetme hedefi seçtiğinizde ve  veya  seçeneğine bastığınızda, kaydetme hedefi bir basamak yukarı çıkar veya aşağı iner.

4 [Bir Kaydetme Hedefi Ekle] ekranında ayarları yapılandırın ve [Ayarla] düğmesine basın.

[Bir Kaydetme Hedefi Ekle] ekranı ile ilgili ayrıntılar için bkz. [Bir Kaydetme Hedefi Ekle/Kaydetme Hedefini Değiştir \(sayfa 251\)](#).

[Kaydetme Hedefini Düzenle] ekranında, belirtilen görünen ada sahip kaydetme hedefi eklenir.



5  ögesine basın.

[Kaydetme Hedefi Seç] ekranında kaydetme hedefi eklenir.

Bir Kaydetme Hedefini Değiştirme

DirectScan kullanırken taranan görüntülerin kaydedileceği kaydetme hedeflerini (ağ üzerindeki klasörler) değiştirin.

1 Aşağıdaki yöntemlerden biriyle [Kaydetme Hedefi Seç] ekranını görüntüleyin.

- [Bir klasöre kaydet] ögesinden
 - a Ana ekranda, [Bir klasöre kaydet] düğmesine basın.
- [İşi Gerçekleştir] ögesinden
 - a Ana ekranda [İşi Gerçekleştir] düğmesine basın.
 - b [İş Seç] ekranında  ögesine basın.
 - c [İşi Düzenle] ekranında, değiştirilecek işe basın ve  ögesine basın.
 - d [İşi Değiştir] ekranındaki [Hedef Tipi] için, [Bir klasöre kaydet] seçeneğine ait ayarları yapılandırın.
 - e [İş Ekle] ekranında [Hedef] ögesine basın.

2 [Kaydetme Hedefi Seç] ekranında ögesine basın.

3 [Kaydetme Hedefini Düzenle] ekranında, değiştirilecek kaydetme hedefini seçin ve ögesine basın.

İPUCU

Bir kaydetme hedefi seçtiğinizde ve  veya  seçeneğine bastığınızda, kaydetme hedefi bir basamak yukarı çıkar veya aşağı iner.

4 [Kaydetme Hedefini Değiştir] ekranında ayarları değiştirin ve [Ayarla] düğmesine basın.

[Kaydetme Hedefini Değiştir] ekranı ile ilgili ayrıntılar için bkz. [Bir Kaydetme Hedefi Ekle/Kaydetme Hedefini Değiştir \(sayfa 251\)](#).

[Kaydetme Hedefini Düzenle] ekranında, değiştirilen kaydetme hedefi görüntülenir.

5 ögesine basın.

Değişiklik, [Kaydetme Hedefi Seç] ekranındaki kaydetme hedefinde yansıtılır.

Bir Kaydetme Hedefini Silme

Bu bölümde hedefler DirectScan için artık gerekli olmadığında görüntülerin kaydetme hedeflerinin nasıl silineceği açıklanmaktadır.

DİKKAT

Kaydetme hedeflerini silerken, aynı kaydetme hedeflerini kullanan işler varsa, bu işlerin de silinip silinmeyeceğini doğrulamak için bir onay ekranı da görüntülenecektir.



1 Ana ekranda, [Bir klasöre kaydet] düğmesine basın.

2 [Kaydetme Hedefi Seç] ekranında  ögesine basın.

3 [Kaydetme Hedefini Düzenle] ekranında, silinecek kaydetme hedefini seçin ve  ögesine basın.

- Silmek üzere birden fazla kaydetme hedefi seçebilirsiniz.
- [Kaydetme Hedefini Düzenle] ekranı ile ilgili ayrıntılar için bkz. [Bir Kaydetme Hedefi Ekle/Kaydetme Hedefini Değiştir \(sayfa 251\)](#).

İPUCU

Bir kaydetme hedefi seçtiğinizde ve  veya  seçeneğine bastığınızda, kaydetme hedefi bir basamak yukarı çıkar veya aşağı iner.

4 Silmeyi onaylama ekranında [Evet] düğmesine basın.

Kaydetme hedefi, [Kaydetme Hedefini Düzenle] ekranından silinir.

Kaydetme hedefi işler için belirtilmişse, işlerin değiştirilmesini veya silinmesini onaylama ekranı görüntülenir. Ekranda görüntülenen talimatları izleyerek çalıştırın.

5  ögesine basın.

Kaydetme hedefi, [Kaydetme Hedefi Seç] ekranından silinir.

Görüntüleri E-posta ile Gönderirken Bir Adres Ekleme/Değiştirme/Silme

DİKKAT

DirectScan ayarlarını düzenlemek için parola ayarlandığında, kaydetme hedeflerini, e-posta adreslerini ve işleri ayarlamak için bu parola gereklidir.

Kaydetme hedefi yollarının veya e-posta adreslerinin sızmasını önlemek için bir parola ayarlayın.

Parolayı düzenli olarak değiştirin.

DirectScan ayarlarını düzenlemek için kullanılan parola, aşağıdaki prosedürde görünen ekranda değiştirilebilir:



→ [Tarayıcı Ayarları] → [Ağ] → [DirectScan] → [DirectScan Ayarlarını Düzenlemek için Parola]

İPUCU

Adresler, fi Series Ağ Ayarları'nda da yapılandırılabilir.



Ayrıntılar için bkz. [Ağ Ayarları \(fi Series Ağ Ayarları\) \(sayfa 359\)](#).

Bir E-posta Adresi Ekleme

DirectScan kullanırken taranan görüntülerin e-posta ile gönderileceği e-posta adreslerini ekleyin.

En fazla 25 adede kadar e-posta adresi eklenebilir.



1 Aşağıdaki yöntemlerden biriyle [Adres Seç] ekranını görüntüleyin.

- [E-posta ile Gönder] ögesinden
 - a Ana ekranda, [E-posta ile Gönder] düğmesine basın.
- [İşi Gerçekleştir] ögesinden
 - a Ana ekranda [İşi Gerçekleştir] düğmesine basın.
 - b [İş Seç] ekranında  ögesine basın.
 - c [İşi Düzenle] ekranında  ögesine basın.
 - d [İş Ekle] ekranındaki [Hedef Tipi] için, [E-posta ile Gönder] seçeneğine ait ayarları yapılandırın.
 - e [İş Ekle] ekranında [Hedef] ögesine basın.

2 [Adres Seç] ekranında ögesine basın.

3 [Adres Düzenle] ekranında  ögesine basın.

İPUCU

Bir e-posta adresi seçtiğinizde ve  veya  seçeneğine bastığınızda, e-posta adresi bir basamak yukarı çıkar veya aşağı iner.

4 [Adres Ekle] ekranında ayarları yapılandırın ve [Ayarla] düğmesine basın.

[Adres Ekle] ekranı ile ilgili ayrıntılar için bkz. [Adres Ekle/Adresi Değiştir \(sayfa 256\)](#).

[Adres Düzenle] ekranında, belirtilen görünen ada sahip e-posta adresi eklenir.



5  ögesine basın.

[Adres Seç] ekranında e-posta adresi eklenir.

Bir E-posta Adresini Değiştirme

DirectScan kullanırken taranan görüntülerin e-posta ile gönderildiği e-posta adreslerini değiştirin.

1 Aşağıdaki yöntemlerden biriyle [Adres Seç] ekranını görüntüleyin.

- [E-posta ile Gönder] ögesinden
 - a Ana ekranda, [E-posta ile Gönder] düğmesine basın.
- [İş Gerçekleştir] ögesinden
 - a Ana ekranda [İş Gerçekleştir] düğmesine basın.
 - b [İş Seç] ekranında  ögesine basın.
 - c [İş Düzenle] ekranında, değiştirilecek işe basın ve  ögesine basın.
 - d [İş Değiştir] ekranındaki [Hedef Tipi] için, [E-posta ile Gönder] seçeneğine ait ayarları yapılandırın.
 - e [İş Ekle] ekranında [Hedef] ögesine basın.

2 [Adres Seç] ekranında ögesine basın.

3 [Adres Düzenle] ekranında, değiştirilecek adresi seçin ve ögesine basın.

İPUCU

Bir e-posta adresi seçtiğinizde ve  veya  seçeneğine bastığınızda, e-posta adresi bir basamak yukarı çıkar veya aşağı iner.

4 [Adresi Değiştir] ekranında ayarları değiştirin ve [Ayarla] düğmesine basın.

[Adresi Değiştir] ekranı ile ilgili ayrıntılar için bkz. [Adres Ekle/Adresi Değiştir \(sayfa 256\)](#).

[Adres Düzenle] ekranında değiştirilen e-posta adresi görüntülenir.

5 ögesine basın.

Değişiklik, [Adres Seç] ekranındaki adrese yansıtılır.

Bir E-posta Adresini Silme

Bu bölümde DirectScan için artık gerekli olmayan e-posta adreslerinin nasıl silineceği açıklanmaktadır.

DİKKAT

E-posta adreslerini silerken, aynı e-posta adreslerini kullanan işler varsa, bu işlerin de silinip silinmeyeceğini doğrulamak için bir onay ekranı da görüntülenecektir.



1 Ana ekranda, [E-posta ile Gönder] düğmesine basın.

2 [Adres Seç] ekranında  öğesine basın.

3 [Adres Düzenle] ekranında, silinecek adresin düğmesine ve  öğesine basın.

- Silmek üzere birden fazla adres seçebilirsiniz.
- [Adres Düzenle] ekranı ile ilgili ayrıntılar için bkz. [Adres Ekle/Adresi Değiştir \(sayfa 256\)](#).

İPUCU

Bir e-posta adresi seçtiğinizde ve  veya  seçeneğine bastığınızda, e-posta adresi bir basamak yukarı çıkar veya aşağı iner.

4 Silmeyi onaylama ekranında [Evet] düğmesine basın.

Adres, [Adres Düzenle] ekranından silinir.

Adres işler için belirtilmişse, işlerin değiştirilmesini veya silinmesini onaylama ekranı görüntülenir. Ekranda görüntülenen talimatları izleyerek çalıştırın.

5  öğesine basın.

Adres, [Adres Seç] ekranından silinir.

Bir İş Ekleme/Değiştirme/Silme

DİKKAT

DirectScan ayarlarını düzenlemek için parola ayarlandığında, kaydetme hedeflerini, e-posta adreslerini ve işleri ayarlamak için bu parola gereklidir.

Kaydetme hedefi yollarının veya e-posta adreslerinin sızmasını önlemek için bir parola ayarlayın.

Parolayı düzenli olarak değiştirin.

DirectScan ayarlarını düzenlemek için kullanılan parola, aşağıdaki prosedürde görünen ekranda değiştirilebilir:



→ [Tarayıcı Ayarları] → [Ağ] → [DirectScan] → [DirectScan Ayarlarını Düzenlemek için Parola]

İPUCU

İşler, fi Series Ağ Ayarları'nda yapılandırılabilir.

Ayrıntılar için bkz. [Ağ Ayarları \(fi Series Ağ Ayarları\) \(sayfa 359\)](#).

Bir İş Ekleme

DirectScan için işlenecek işleri kaydedebilirsiniz.

Görüntülerin bir tarayıcıdan gönderilme şeklini (bir klasöre kaydetmek veya e-posta ile göndermek) ve görüntülerin kullanım amacına göre bir iş olarak tarama ayarlarını kaydedebilirsiniz.

25 adede kadar iş eklenebilir.

- 1 Ana ekranda **[İş Gerçekleştir]** düğmesine basın.





- 2 **[İş Seç]** ekranında **[İş Seç]** ögesine basın.



- 3 **[İş Düzenle]** ekranında **[İş Düzenle]** ögesine basın.

İPUCU

Bir iş seçtiğinizde ve  veya  seçeneğine bastığınızda, iş bir basamak yukarı çıkar veya aşağı iner.

- 4 **[İş Ekle]** ekranında, ayarları yapılandırın ve **[Ayarla]** düğmesine basın.

[İş Ekle] ekranı ile ilgili ayrıntılar için bkz. [İş Ekle/İş Değiştir \(sayfa 257\)](#).

İş, [İş Düzenle] ekranına eklenir.

- 5 **[İş Düzenle]** ekranında **[Geri]** ögesine basın.

İş, [İş Seç] ekranına eklenir.

Bir İş Değiştirme



Bu bölümde DirectScan için kullanılan iş ayarlarının nasıl değiştirileceği açıklanmaktadır.

1 Ana ekranda [İş Gerçekleştir] düğmesine basın.

2 [İş Seç] ekranında  öğesine basın.

3 [İş Düzenle] ekranında, değiştirilecek işe basın ve  öğesine basın.

İPUCU

Bir iş seçtiğinizde ve  veya  seçeneğine bastığınızda, iş bir basamak yukarı çıkar veya aşağı iner.

4 [İş Düzenle] ekranında, ayarları yapılandırın ve [Ayarla] düğmesine basın.
[İş Düzenle] ekranı ile ilgili ayrıntılar için bkz. [İş Ekle/İş Değiştir \(sayfa 257\)](#).

5 [İş Düzenle] ekranında  öğesine basın.
[İş Seç] ekranındaki iş güncellenir.

Bir İş Silme

Bu bölümde DirectScan için artık gerekli olmayan işlerin nasıl silineceği açıklanmaktadır.



1 Ana ekranda [İş Gerçekleştir] düğmesine basın.

2 [İş Seç] ekranında  öğesine basın.

3 [İş Düzenle] ekranında, silinecek işe basın ve  öğesine basın.

- Silmek üzere birden fazla iş seçebilirsiniz.
- [İş Düzenle] ekranı ile ilgili ayrıntılar için bkz. [İş Ekle/İş Değiştir \(sayfa 257\)](#).

İPUCU

Bir iş seçtiğinizde ve  veya  seçeneğine bastığınızda, iş bir basamak yukarı çıkar veya aşağı iner.

4 Silmeyi onaylama ekranında [Evet] düğmesine basın.

İş, [İş Düzenle] ekranından silinir.

5 [İş Düzenle] ekranında  öğesine basın.

İş, [İş Seç] ekranından silinir.

Günlük Bakım



Bu bölümde tarayıcının nasıl temizleneceği anlatılır.



SAKININIZ

- Aerosol spreylere veya alkol içeren spreylere kullanmayın. Spreyden çıkan güçlü hava ile uçan tozlar tarayıcının içine girebilir ve bu durum tarayıcının bozulmasına veya arıza yapmasına sebep olabilir.
Ayrıca statik elektrik yüzünden oluşan kıvılcıklar yangına sebep olabilir.
- ADF'nin içi tarayıcı kullanımdayken çok ısınır.
ADF'nin içini temizlemeye başlamadan önce gücü kapatın, güç kablosunu prizden çıkarın ve ADF'nin içi soğuyana kadar en az 15 dakika bekleyin.

Temizleme Malzemeleri

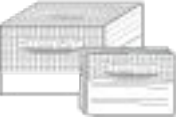
Ad	Parça No.	Açıklamalar
F1 Temizleyicisi 	PA03950-0352	100 ml Kir ve lekeleri çıkartmak için sıvı temizleyici
Temizleme Kağıdı 	CA99501-0012	10 yaprak Tarayıcının içini kolayca temizlemek için kullanılır. Temizleyici F1 püskürtün ve bunu tarayıcıyla bir belge tarar gibi tarayın.
Temizleme Mendili 	PA03950-0419	24 paket F1 Temizleyicisi ile önceden nemlendirilmiştir. Kuru bir bezi F1 Temizleyicisi ile nemlendirmek yerine bu mendiller kullanılabilir.
Pamuklu çubuk	Piyasada mevcuttur	Ultrasonik algılayıcı gibi çok küçük parçaları temizlemek için kullanılır.
Kuru bez		Kir ve lekeleri silerek temizlemek için kullanılır. Temizlemek için Temizleyici F1 ile nemlendirin.

DİKKAT

Temizleme malzemelerinin güvenli ve doğru kullanımı için her bir ürünün üzerindeki önlemleri okuyun.

Temizleme malzemeleri hakkında daha fazla bilgi için, bu ürünü satın aldığınız distribütörle veya satıcıyla temasa geçin. Bu ürünle birlikte verilmişse İletişim Listesindeki iletişim bilgilerine bakın veya bu ürünle birlikte verilen Güvenlik Önlemleri bölümünde belirtilmişse, Sorular için İletişim Bilgileri bölümündeki iletişim bilgilerine bakın ve ardından sorunuzu sorun.

Temizlenmesi gereken parçalar ve temizleme sıklığı

Yer		Temizleme sıklığı
Tarayıcının içi (ADF)	Fren silindiri	Her 3.000 yapraktan sonra
	Toplama silindiri	
	Lastik taşıyıcı silindir	
	Plastik taşıyıcı silindir	
	Cam	
	Ultrasonik algılayıcı	
	Besleme silindiri	
	Kağıt çıkarma silindiri	
Tarayıcının dışı	Tarayıcı	Görülen toz ve kirleri temizleyin.
	Dokunmatik ekran	

Taranan her belirli yaprak sayısından sonra tarayıcının içinin (ADF) düzenli olarak temizlenmesi gerekir. Tarayıcı taranan yaprak sayısını kaydeder, böylece son temizlikten sonra taranan yaprak sayısını kontrol edebilirsiniz.

Taranan yaprak sayısını kontrol etmek için aşağıdaki yöntemlerden birini uygulayın.

- Dokunmatik ekran kullanımına yönelik prosedür aşağıdaki gibidir.



1 Dokunmatik ekranda  → [Temizlik ve Bakım] → [Tükenebilir parça sayaçları] seçeneklerine basın.

2 [Tükenebilir parça sayaçları] penceresinde, [Temizleme sonrası] için değeri kontrol edin.

- Sayacın arka plan rengi sarı olduğunda
Tarayıcıyı temizleme zamanı yaklaşmıştır.
- Sayacın arka plan rengi kırmızı olduğunda
Tarayıcıyı temizleme zamanı gelmiştir. Tarayıcıyı temizleyin.

- Software Operation Panel kullanırken [Yaprak Sayaçlarını Kontrol Etme \(sayfa 320\)](#) kısmına bakın.

DİKKAT

Taranan belgelerin durumuna bağlı olarak tarama sıklığı değişir. Aşağıdaki belge türleri kullanıldığında zaman tarayıcı daha sık temizlenmelidir:

- Kuşe kağıdı gibi yüzeyi pürüzsüz belgeler
- Metin veya grafiklerle tüm yüzeyi kaplı olan belgeler
- Karbonsuz kağıt gibi kimyasal işlem görmüş belgeler
- Fazla miktarda kalsiyum karbonat içeren kağıtlar

- Kurşun kalemle yazılmış belgeler
- Toneri yeterince kaynaşmamış belgeler

Tarayıcının Dışını Temizleme

● Tarayıcı

ADP kağıt kanalı (besleyici) ve çıktı rafı dahil olmak üzere tarayıcı kuru bir bez, Temizleyici F1 veya yumuşak bir deterjan ile hafifçe nemlendirilmiş bir bez veya Temizleme Mendili ile temizlenmelidir.

DİKKAT

- Deformasyon ve renk solmasını önlemek için asla tiner veya diğer organik çözücülerini kullanmayın.
- Temizleme sırasında tarayıcının içine su kaçmadığından emin olun.
- Çok fazla miktarda F1 temizleyicisi veya yumuşak deterjan kullanıldığı zaman temizleyicinin kuruması biraz vakit alabilir. Az bir miktar kullanın. Temizlenen parçalarda temizleyici kalıntısı bırakmamak için parçaları güzelce silin.

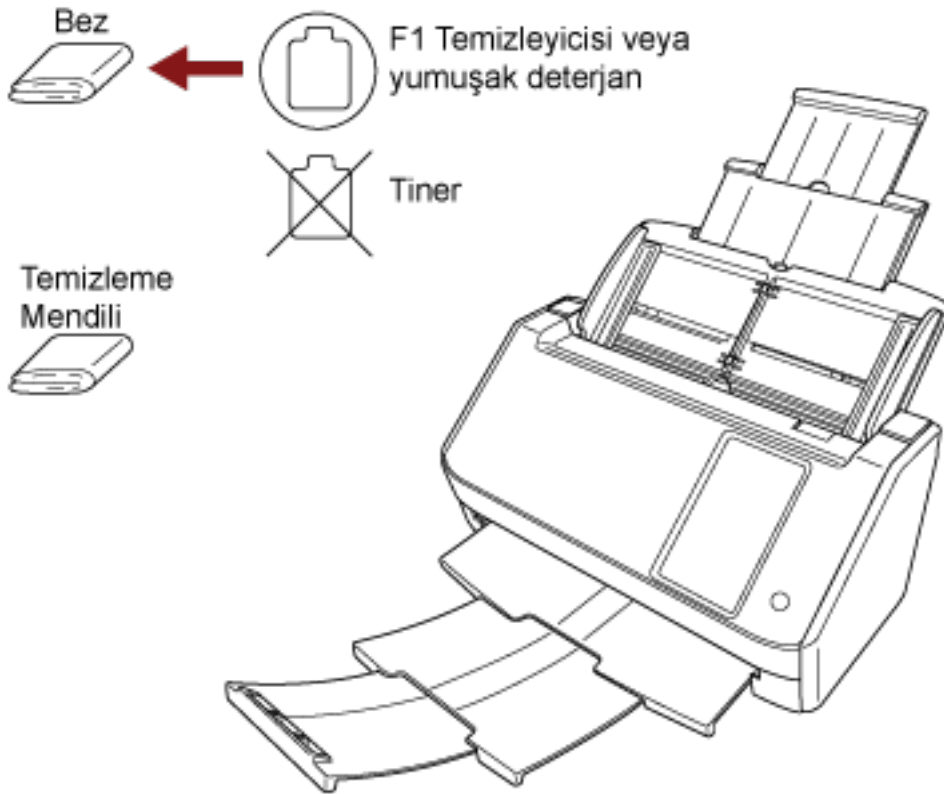

● Dokunmatik ekran

Dokunmatik ekran yüzeyinin kirlenmesini önlemek için kir ve tozu yumuşak, kuru bir bezle nazikçe silerek yüzeyi düzenli şekilde temizleyin.

Dokunmatik ekranı dikkatle temizleyin. Yüzeye sert nesnelere sürtmeyin veya dokundurmeyin, bunlar yüzeye hasar verebilir.

DİKKAT

Dokunmatik ekranı nemli bir bezle silmeyin.

Yüzeydeki toz dokunmatik ekran ile tarayıcı arasında sıkışarak dokunmatik ekranda arızaya yol açabilir.

Tarayıcının İcini (ADF) Temizleme Kağıdıyla Temizleme

ADF'nin içi Temizleyici F1 ile nemlendirilmiş Temizleme Kağıdı kullanılarak temizlenebilir.

Tarayıcı belgeleri beslemeye devam ettikçe, kağıt tozu ADF içinde birikir ve taramayla ilgili sorunlara neden olabilir veya taranan sonuçları etkileyebilir. Tarayıcı taranmış yaklaşık her 3.000 yapraktan sonra temizlenmelidir. Bu kriter taranan belgelerin cinsine göre değişir. Örneğin, toneri yeterince kaynaşmamış olan belgeler tarandığı zaman tarayıcıyı daha sık temizlemek gerekebilir.

DİKKAT

- ADF'yi temizlerken su veya yumuşak deterjan kullanmayın.
- Çok fazla miktarda F1 temizleyicisi kullanıldığı zaman temizleyicinin kuruması biraz vakit alabilir. Az bir miktar kullanın.

1 Tarayıcıyı açın.

Ayrıntılar için bkz. [Tarayıcıyı Açma \(sayfa 61\)](#).

2 Dokunmatik ekranda → [Temizlik ve Bakım] → [Temizleme] → [Temizleme] seçeneklerine basın.

[Temizleme] penceresi görüntülenir.

DİKKAT

Temizleme sırasında bir görüntü tarama uygulamasıyla taramaya başlamayın.

3 Temizleme Kağıdını F1 Temizleyicisi ile nemlendirin.

4 Kağıt kanalı uzantılarını Temizleme Kağıdının uzunluğuna göre çekin.

Ayrıntılar için bkz. [ADF Kağıt Kanalını \(Besleyici\) Ayarlama \(sayfa 67\)](#).

5 Çıktı rafını Temizleme Kağıdının uzunluğuna göre ayarlayın.

Ayrıntılar için bkz. [Çıktı Rafını Ayarlama \(sayfa 68\)](#).

6 Temizleme Kağıdını ADF kağıt alma tablasına (besleyici) yerleştirin.

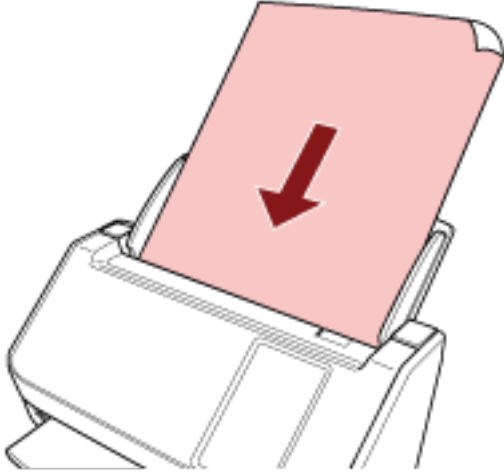

7 Kenar kılavuzlarını Temizleme Kağıdının genişliğine göre ayarlayın.

Kenar kılavuzlarıyla Temizleme Kağıdı arasında boşluk kalmayacak şekilde kenar kılavuzlarını kaydırın.

Aksi takdirde Temizleme Kağıdı çarpık olarak beslenebilir.

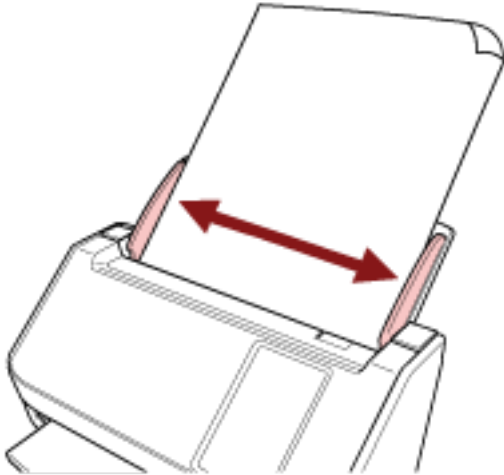

8 Dokunmatik ekranda, [Temizleme] penceresindeki [Başlat] düğmesine basın.

Temizleme Kağıdı beslenir ve çıktı rafına çıkartılır.

9 Temizleme sayacını sıfırlamak için aşağıdaki yöntemlerden birini kullanın.

- Dokunmatik ekran kullanımına yönelik prosedür aşağıdaki gibidir.

a Dokunmatik ekranda  → [Temizlik ve Bakım] → [Tükenebilir parça sayacı] seçeneklerine basın.

b [Tükenebilir parça sayacı] penceresinde, [Temizleme sonrası] için [Temizle] düğmesine basın.

- Software Operation Panel kullanırken [Yaprak Sayaçlarını Sıfırlama \(sayfa 323\)](#) kısmına bakın.

Tarayıcının İçini (ADF) bir Bezle Temizleme

ADF'nin içi, Temizleyici F1 ile nemlendirilmiş bir bez veya Temizleme Mendili kullanılarak temizlenebilir. Tarayıcı belgeleri beslemeye devam ettikçe, kağıt tozu ADF içinde birikir ve taramayla ilgili sorunlara neden olabilir veya taranan sonuçları etkileyebilir. Tarayıcı taranmış yaklaşık her 3.000 yapraktan sonra temizlenmelidir. Bu kriter taranan belgelerin cinsine göre değişir. Örneğin, toneri yeterince kaynaşmamış olan belgeler tarandığı zaman tarayıcıyı daha sık temizlemek gerekebilir.



SAKININIZ

ADF'nin içi tarayıcı kullanımdayken çok ısınır. ADF'nin içini temizlemeye başlamadan önce gücü kapatın, güç kablosunu prizden çıkarın ve ADF'nin içi soğuyana kadar en az 15 dakika bekleyin.

DİKKAT

- ADF'yi temizlerken su veya yumuşak deterjan kullanmayın.
- Çok fazla miktarda F1 temizleyicisi kullanıldığı zaman temizleyicinin kuruması biraz vakit alabilir. Az bir miktar kullanın. Temizlenen parçalarda temizleyici kalıntısı bırakmamak için parçaları güzelce silin.

1 Tarayıcıyı kapatın, güç kablosunu prizden çıkarın ve en az 15 dakika bekleyin.

Ayrıntılar için bkz. [Tarayıcıyı Kapatma \(sayfa 62\)](#).

2 ADF'yi açın.

Ayrıntılar için bkz. [ADF'yi Açma \(sayfa 65\)](#).



SAKININIZ

ADF açıkken yanlışlıkla kapanabilir. Parmaklarınızı kısırmamak için dikkat edin.

3 Aşağıdaki parçaları Temizleyici F1 ile nemlendirilmiş bir bez veya Temizleme Mendili ile temizleyin.

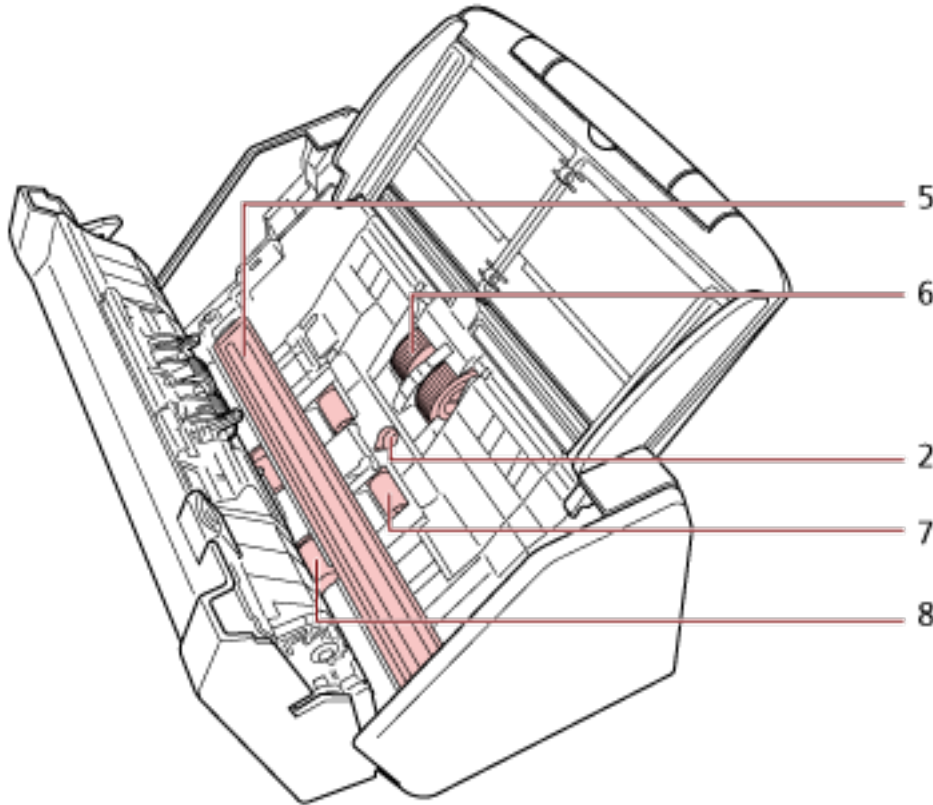
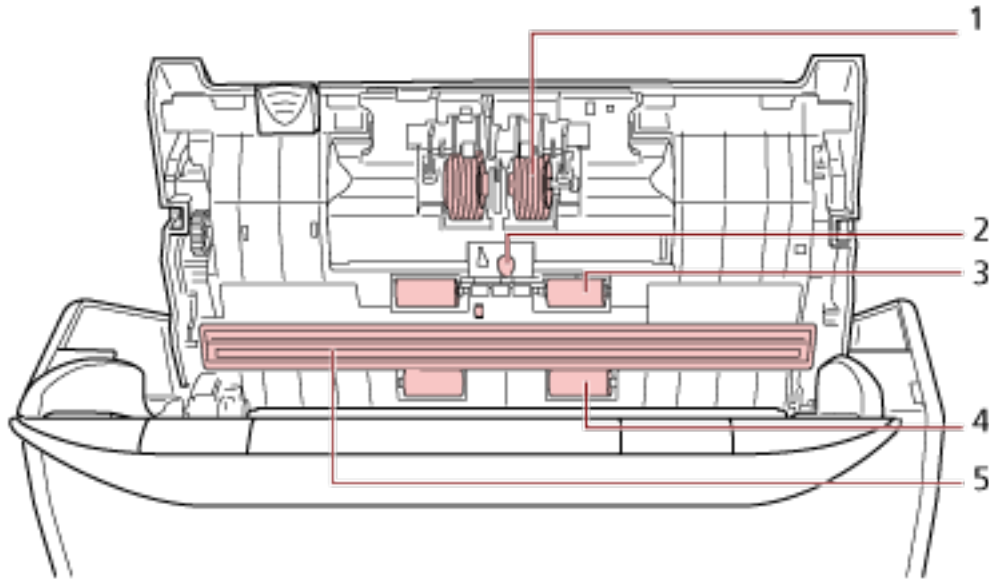

No	Yer
1	Fren silindiri (× 2)
2	Ultrasonik algılayıcı (× 2)

No	Yer
3	Lastik taşıyıcı silindir (× 2)
4	Plastik taşıyıcı silindir (× 2)
5	Cam (× 2)
6	Toplama silindiri (× 2)
7	Besleme silindiri (× 2)
8	Çıkarma silindiri (× 2)

1 Fren silindiri (× 2)

Fren silindirini tarayıcıdan çıkartın.

Fren silindiri çıkartma ile ilgili ayrıntılar için bkz. [Silindir Ünitesi S'yi Değiştirme \(sayfa 165\)](#).

Kir ve tozları silindir yüzeyine zarar gelmeyecek şekilde kanallar boyunca nazıkçe silin.

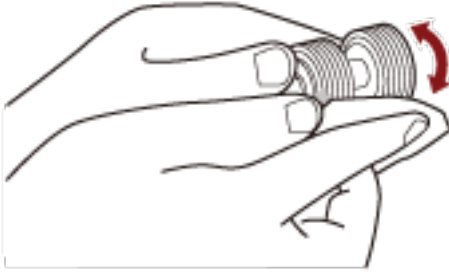

2 Ultrasonik algılayıcı (× 2)

Ultrasonik algılayıcıların yüzeyindeki kir ve tozu nazıkçe silin.

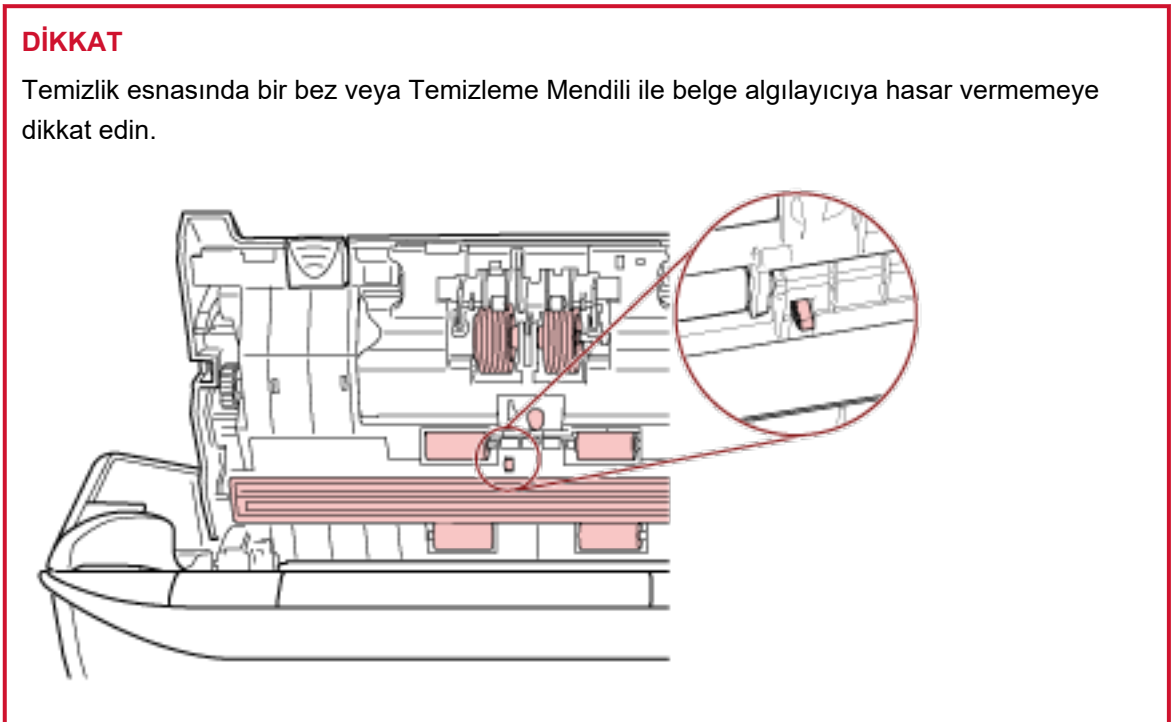

İPUCU

Algılayıcıları temizlemek zorsa, pamuklu bir çubuk kullanabilirsiniz.

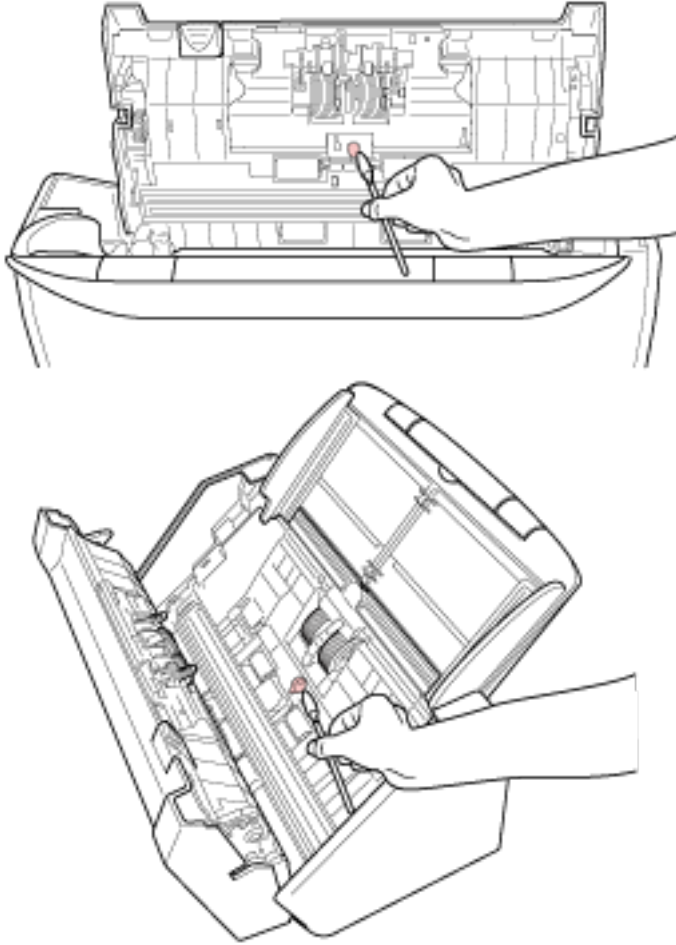
**3 Lastik taşıyıcı silindir (× 2)****4 Plastik taşıyıcı silindir (× 2)**

Silindiri elle döndürerek, kir ve tozları silindir yüzeyine zarar gelmeyecek şekilde kanallar boyunca nazikçe silin. Kirli silindirler kağıt besleme performansını olumsuz etkileyeceği için lastik silindirlerin tamamen temizlendiğinden emin olun.

5 Cam (× 2)

Cam bölümlerdeki kir ve tozu nazikçe silin.

DİKKAT

- Cam kısım kirliyse görüntülerde dikey çizgiler görünebilir.

- Dokunmatik ekranda  kaynaklı bir [Temiz cam] mesajı aldığınızda hangi cam bölümün kirli olduğuna bakın ve bunu temizleyin.

Bir [Temiz cam] mesajı cam bölümün yalnızca tek tarafta kirli olduğunu gösterdiği zaman bunu temizleseniz dahi mesaj kaybolmayabilir. Bu durumda iki cam bölümü de temizleyin.

6 Toplama silindiri (× 2)

Silindiri elle döndürerek, kir ve tozları silindir yüzeyine zarar gelmeyecek şekilde kanallar boyunca nazıkçe silin. Kirli silindirler kağıt besleme performansını olumsuz etkileyeceği için lastik silindirlerin tamamen temizlendiğinden emin olun.

7 Besleme silindiri (× 2)

8 Çıkarma silindiri (× 2)

Temizlemek üzere besleme ve kağıt çıkarma silindirlerini döndürebilmeniz için tarayıcı açık olmalıdır.

- a Güç kablosunu takın ve tarayıcıyı açın.
Ayrıntılar için bkz. [Tarayıcıyı Açma \(sayfa 61\)](#).

- b Dokunmatik ekranda  → [Temizlik ve Bakım] → [Temizleme] → [Temizleme Mendili] seçeneklerine basın.
[Temizleme Mendili] penceresi görüntülenir.

DİKKAT

Temizleme sırasında bir görüntü tarama uygulamasıyla taramaya başlamayın.

- c ADF'yi açın.
Ayrıntılar için bkz. [ADF'yi Açma \(sayfa 65\)](#).



SAKININIZ

ADF açıkken yanlışlıkla kapanabilir. Parmaklarınızı kısırmamak için dikkat edin.

- d Dokunmatik ekranda, [Temizleme Mendili] penceresindeki [Başlat] düğmesine basın. Kağıt besleme/çıkarma silindirleri aynı anda belirli bir miktar döner. [Başlat] düğmesini basılı tutarsanız besleme/çıkarma silindirleri sürekli olarak döner.



SAKININIZ

Silindirler dönerken onlara dokunmamaya özen gösterin.

- e Dönen besleme silindirlerinin/çıkarma silindirlerinin yüzeyine Temizleyici F1 ile nemlendirilmiş bir bez parçası veya bir Temizleme Mendiliyle koyun ve tüm yüzeydeki kiri ve tozu temizlemek için yatay olarak silin.
Kirli silindirler kağıt besleme performansını olumsuz etkileyeceği için lastik silindirlerin tamamen temizlendiğinden emin olun.

4 ADF'yi kapatın.

Ayrıntılar için bkz. [ADF'yi Kapatma \(sayfa 66\)](#).



SAKININIZ

ADF'yi kapatırken parmaklarınızın sıkışmamasına dikkat edin.

DİKKAT

ADF'nin tamamen kapandığından emin olun. Aksi takdirde belgeler ADF'ye beslenmeyebilir.

5 Temizleme sayacını sıfırlamak için aşağıdaki yöntemlerden birini kullanın.

- Dokunmatik ekran kullanımına yönelik prosedür aşağıdaki gibidir.



a Dokunmatik ekranda  → [Temizlik ve Bakım] → [Tükenebilir parça sayaçları] seçeneklerine basın.

b [Tükenebilir parça sayaçları] penceresinde, [Temizleme sonrası] için [Temizle] düğmesine basın.

- Software Operation Panel kullanırken [Yaprak Sayaçlarını Sıfırlama \(sayfa 323\)](#) kısmına bakın.

Aktarım Kağıdını Temizleme

Aktarım Kağıdı kuru bir bez parçası, Temizleyici F1/yumuşak deterjanla nemlendirilmiş bir bez veya Temizleme Mendili ile temizlenmelidir.

Yüzeydeki ve Aktarım Kağıdının içindeki kir ve tozu nazikçe silerek temizleyin.

Aktarım Kağıdını kullandıkça yüzeyinde ve içinde kir ve toz birikir.

Taramayla ilgili sorunlara neden olabileceği veya taranan sonuçları etkileyebileceği için bunu düzenli olarak temizleyin.

DİKKAT

- Aktarım Kağıdının buruşmadığından emin olun.
- Deformasyon ve renk solmasını önlemek için asla tiner veya diğer organik çözücülerini kullanmayın.
- Aktarım Kağıdını ovalamak için güç kullanmayın çünkü bu hasar veya deformasyona neden olabilir.
- Aktarım Kağıdının içini Temizleyici F1/yumuşak deterjanla nemlendirilmiş bir bez veya Temizleme Mendili ile temizledikten sonra tamamen kuruyana kadar Aktarım Kağıdını kapatmayın.
- Aktarım Kağıdı yaklaşık 500 taramada bir değiştirilmelidir.

Bu yönergelerin taranan belgelerin türüne ve tarayıcının ne sıklıkta kullanıldığına ve temizlendiğine bağlı olarak değiştiğine dikkat edin.

Aktarım Kağıdı satın alma hakkında bilgi için bu ürünü satın aldığınız distribütör/satıcı ile temasa geçin. Bu ürünle birlikte verilmişse İletişim Listesindeki iletişim bilgilerine bakın veya bu ürünle birlikte verilen Güvenlik Önlemleri bölümünde belirtilmişse, Sorular için İletişim Bilgileri bölümündeki iletişim bilgilerine bakın ve ardından sorunuzu sorun.

Sarf Malzemelerinin Deęiřtirilmesi

Bu bölümde tarayıcı sarf malzemelerinin nasıl deęiřtirileceęi anlatılır.



SAKININIZ

ADF'nin ii tarayıcı kullanımdayken ok ısınır.

Sarf malzemelerini deęiřtirmeden nce tarayıcıyı kapatın, g kablosunu prizden mutlaka ıkarın ve ADF'nin ii soęuyana kadar en az 15 dakika bekleyin.

Sarf Malzemeleri ve Deęiřtirme evrimleri

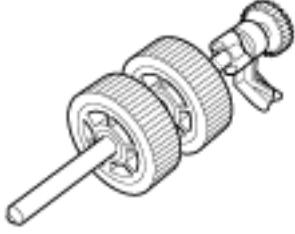
Ad	Para No.	nerilen Deęiřtirme Dngs
Silindir nitesi S • FREN SİLİNDİRİ  • TOPLAMA SİLİNDİRİ 	PA03750-0001	Her 200.000 yaprakta bir

Paraların dzenli aralıklarla deęiřtirilmesi gerekmektedir. Yedekte yeni sarf malzemelerinin bulundurulması ve kullanım mrlerinin sonuna gelmeden sarf malzemelerinin deęiřtirilmesi nerilir. Tarayıcı, her bir sarf malzemesi iin taranan yaprak sayısını kaydeder (toplama silindiri ve fren silindiri), bu da sarf malzemelerinin ne zaman deęiřtirileceęini belirlemenizi saęlar.

Taranan yaprak sayısını kontrol etmek iin ařaęıdaki yntemlerden birini uygulayın.

- Dokunmatik ekran kullanımına ynelik prosedr ařaęıdaki gibidir.

- 1 Dokunmatik ekranda  → [Temizlik ve Bakım] → [Tkenebilir para sayaları] seeneklerine basın.
- 2 [Tkenebilir para sayaları] penceresinde, [Temizleme sonrası] iin deęeri kontrol edin.
 - Sayacın arka plan rengi sarı olduęunda
Sarf malzemelerini deęiřtirme zamanı yaklařmıřtır.
 - Sayacın arka plan rengi kırmızı olduęunda

Sarf malzemelerini deęiřtirme zamanı gelmiřtir. Bunları deęiřtirin.

- Software Operation Panel kullanırken [Yaprak Sayaçlarını Kontrol Etme \(sayfa 320\)](#) kısmına bakın. Önerilen deęiřtirme döngüleri, A4 (80 g/m² [20 lb]) I. hamur kaęıt veya II. hamur kaęıt kullanımı için yaklaşık yönergelerdir. Bu yönergeler, taranan belgelerin türüne, tarayıcı kullanımına, temizleme sıklığına ve çalıřtırma ortamına baęlı olarak farklılık gösterir.

DİKKAT

Sadece belirtilen sarf malzemelerini kullanın.

Sarf malzemeleri satın alma hakkında daha fazla bilgi için, bu ürünü satın aldıęınız distribütörle veya satıcıyla temasa geçin.

Silindir Ünitesi S'yi Deęiřtirme

Silindir Ünitesi S, fren silindiri ve toplama silindirinden oluřur. Silindir Ünitesi S'yi ařaęıdaki prosedüre göre deęiřtirin.

- 1 Tarayıcıyı kapatın, güç kablosunu prizden çıkarın ve en az 15 dakika bekleyin.**
Ayrıntılar için bkz. [Tarayıcıyı Kapatma \(sayfa 62\)](#).
- 2 ADF kaęıt alma tablasından (besleyici) tüm belgeleri kaldırın.**
- 3 ADF'yi açın.**
Ayrıntılar için bkz. [ADF'yi Açma \(sayfa 65\)](#).



SAKININIZ

ADF açıkken yanlışlıkla kapanabilir. Parmaklarınızı kısırmamak için dikkat edin.

- 4 Fren silindirini deęiřtirin.**

- a Fren silindiri kapaęını açın.**

Kapaęın her iki ucunu tutun ve ok yönünde açın.

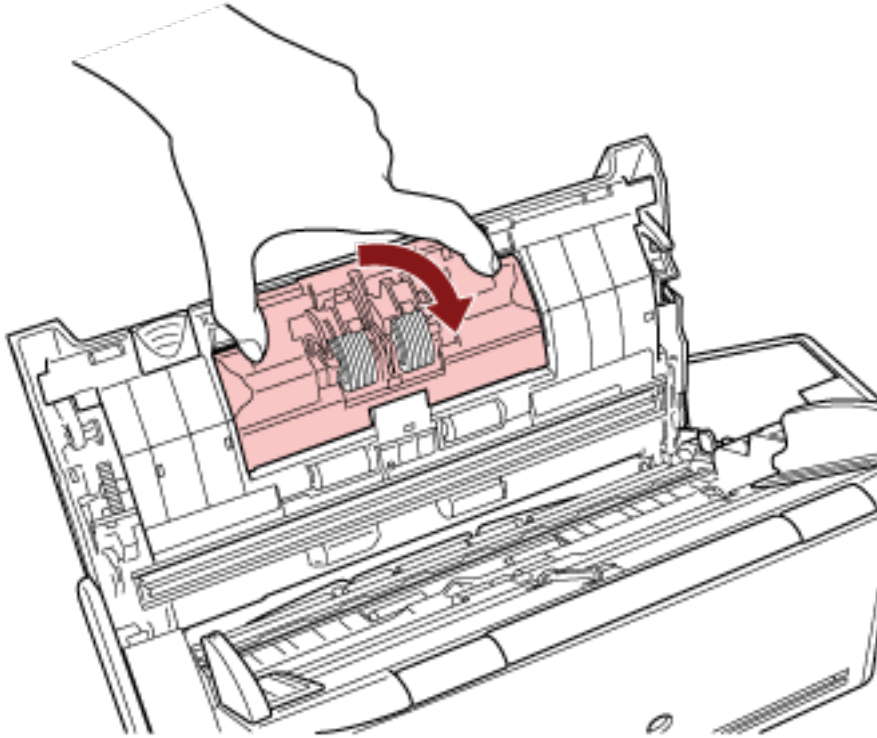

- b Fren silindirini çıkarın.**

Önce silindirin sađ tarafını kaldırın, ardından soldaki yuvadan řaftı dıřarı çekin.

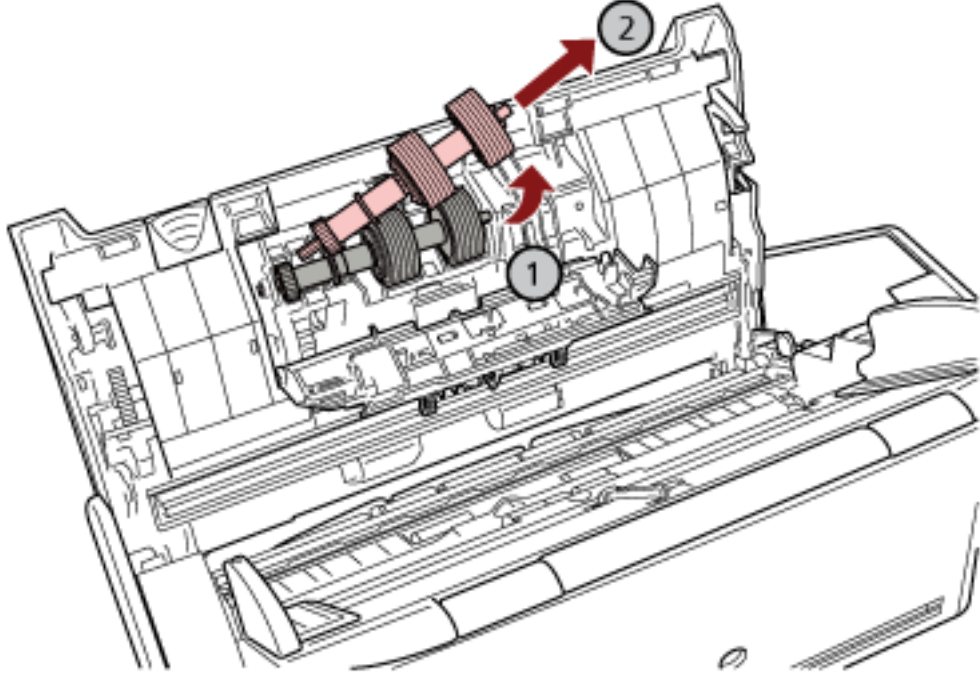

c Fren silindirini řaftından çıkartın.

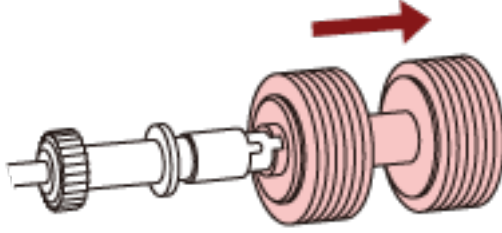

d řafta yeni bir fren silindiri takın.
řafttaki çıkıntıyı yuvaya yerleřtirin.

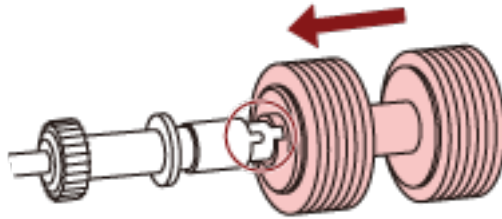

e Fren silindirini tekrar tarayıcıya takın.

řaftın sol ucunu delik řekline gre delięe yerleřtirin ve ardından řaftın saę tarafını takın.

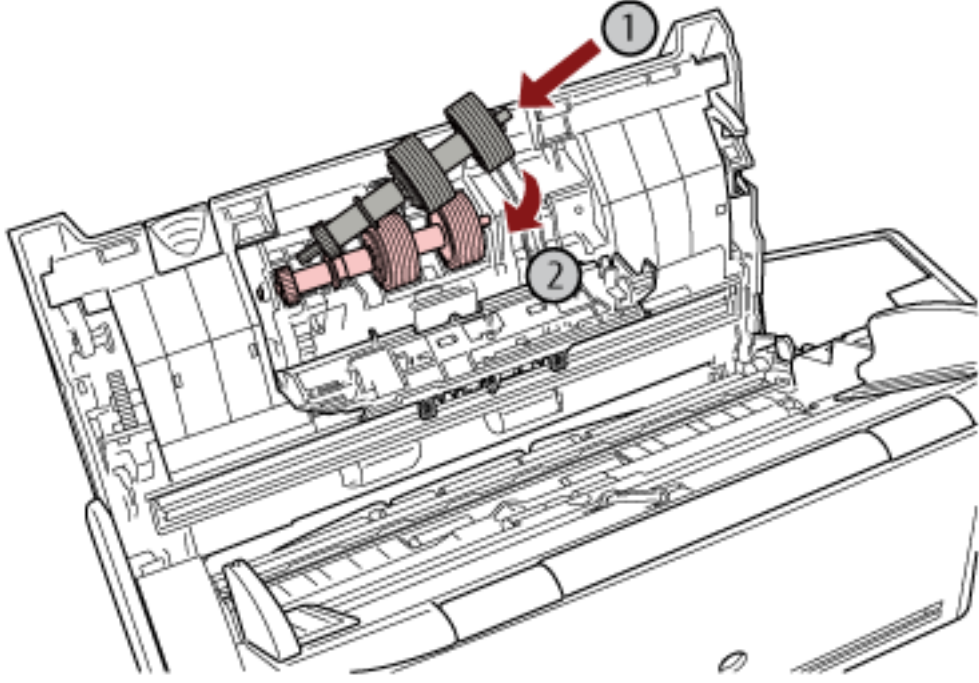

f Fren silindiri kapaęını kapatın.

DİKKAT

Fren silindirinin dzgn olarak takıldıęından emin olun. Aksi takdirde kaęıt sıkıřması veya bařka besleme hataları oluřabilir.

5 Toplama silindirini deęiřtirin.

a Sayfa kılavuzunu aın.

Kenar kılavuzlarını tamamen kaydırın ve yaprak kılavuzunu çukurdan çekerek açın.

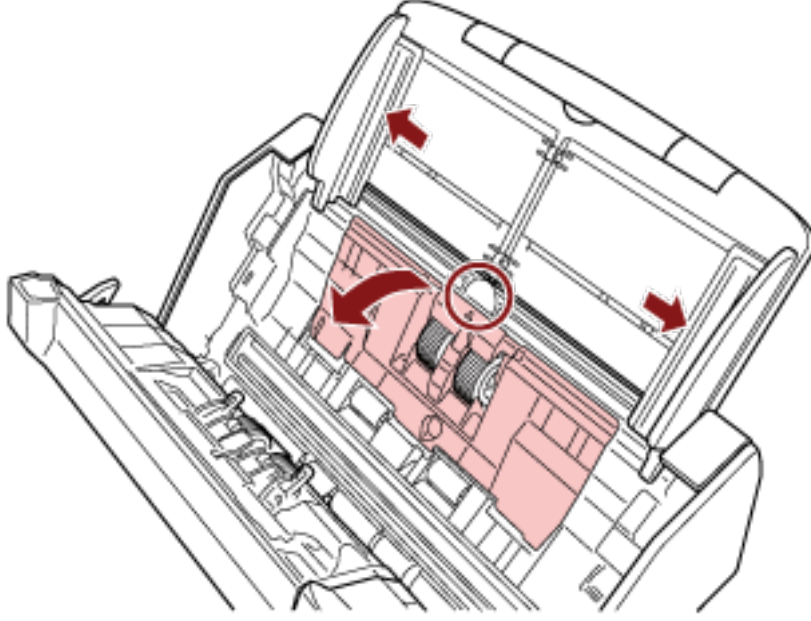

b Burcu ok yönünde döndürün.

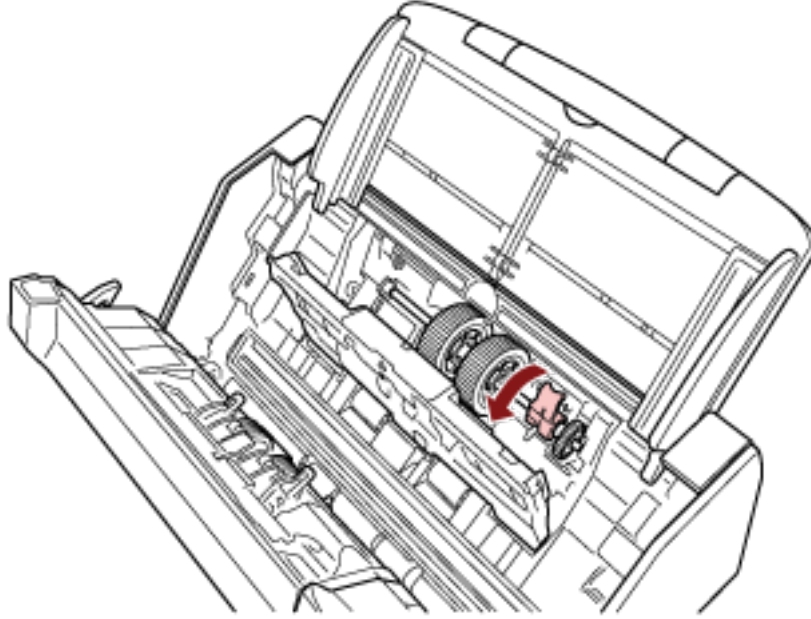

c Toplama silindirini çıkarın.

Toplama silindirinin burç tarafını hafifçe kaldırın (yaklaşık 5 mm), burca doğru götürün ve dışarı çekin.

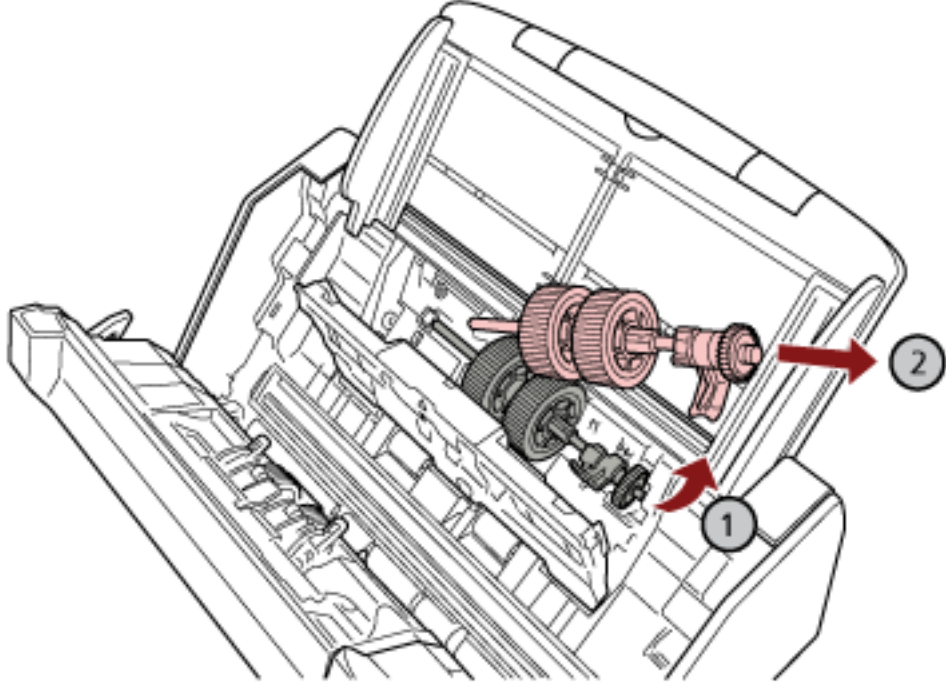
**DİKKAT**

Şaft üzerindeki burcun yanındaki dişliye dokunmamaya dikkat edin, çünkü üzerinde gres bulunur.

d Yeni toplama silindirini tarayıcıya takın.

řaftın sol ucunu yuvaya yerleřtirin ve diđer ucu kademeli olarak indirin.

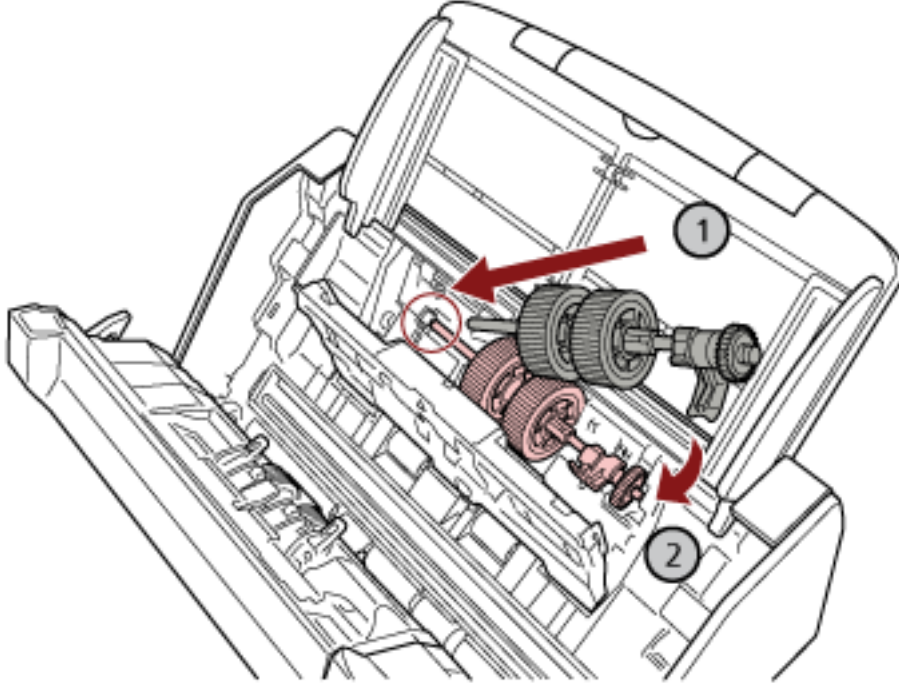

e Burcu ok yönünde döndürün.

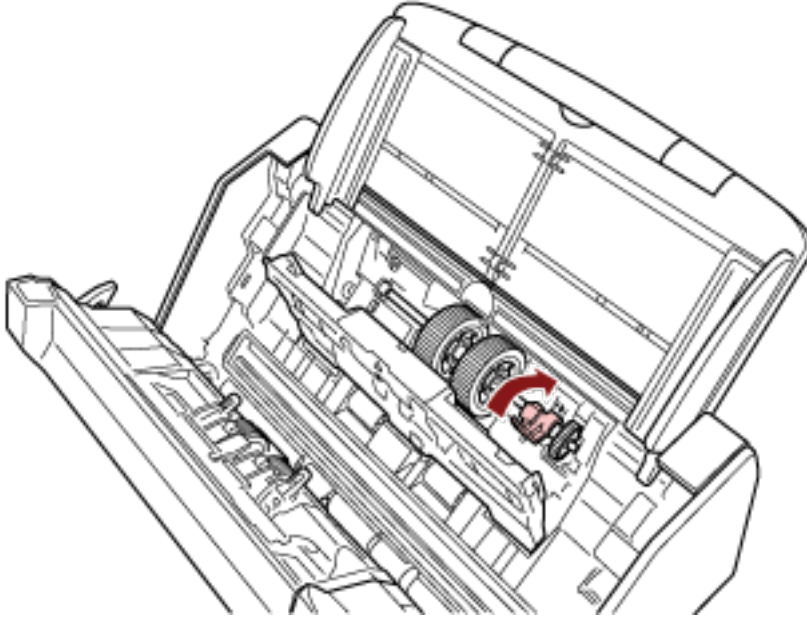

DİKKAT

Toplama silindirin düzgün olarak takıldıđından emin olun. Aksi taktirde kađıt sıkıřması veya bařka besleme hataları oluřabilir.

f Sayfa kılavuzunu kapatın.

Sayfa kılavuzunun her iki ucunun da sıkıca kapandıđından emin olun.

6 ADF'yi kapatın.

Ayrıntılar için bkz. [ADF'yi Kapatma \(sayfa 66\)](#).

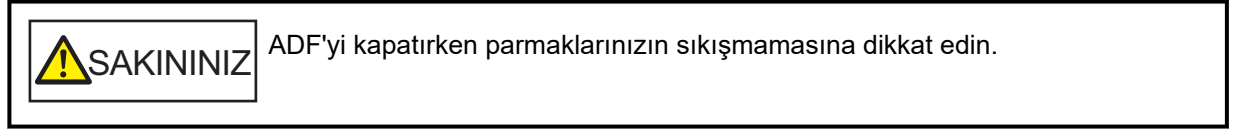
**7 Güç kablosunu takın ve tarayıcıyı açın.**

Ayrıntılar için bkz. [Tarayıcıyı Açma \(sayfa 61\)](#).

8 Sarf malzemelerine yönelik sayaçları sıfırlamak için aşağıdaki yöntemlerden birini kullanın.

- Dokunmatik ekran kullanımına yönelik prosedür aşağıdaki gibidir.

- a Dokunmatik ekranda  → [Temizlik ve Bakım] → [Tükenebilir parça sayaçları] seçeneklerine basın.
- b [Tükenebilir parça sayaçları] penceresinde, [Fren Silindiri] veya [Toplama Silindiri] için [Temizle] düğmesine basın.

- Software Operation Panel kullanırken [Yaprak Sayaçlarını Sıfırlama \(sayfa 323\)](#) kısmına bakın.

Sorun Giderme

Bu bölümde, kağıt sıkışmalarının ve diğer sorunların nasıl çözüleceği, tarayıcı bayisine başvurmadan önce kontrol edilmesi gereken noktaların neler olduğu ve cihaz etiketinin nasıl kontrol edileceği anlatılır.

DİKKAT

Bu bölümde bahsedilmeyen hatalar ve sorunlar ile ilgili ayrıntılar için tarayıcı sürücüsünün Yardım dosyasına bakın.

Bir Kağıt Sıkışması Oluştığında

Aşağıdaki prosedürle ADF'de kalan belgeleri çıkarın:



SAKININIZ

- Sıkışmış belgeleri zorla çekerek çıkarmaya çalışmayın ve önce ADF'yi açtığınızdan emin olun.
- Sıkışmış belgeleri çıkarırken sivri kısımlara dokunmamaya dikkat edin. Aksi takdirde yaralanabilirsiniz.
- Sıkışmış belgeleri çıkarırken saç, kravat ve kolye gibi şeylerin tarayıcının iç kısmına takılmamasına dikkat edin.
- İşlem sırasında ADF'nin içi aşırı ısınabilir. Kendinizi yakmamaya dikkat edin.

1 ADF kağıt alma tablasından (besleyici) tüm belgeleri kaldırın.

2 ADF'yi açın.

Ayrıntılar için bkz. [ADF'yi Açma \(sayfa 65\)](#).



SAKININIZ

ADF açıkken yanlışlıkla kapanabilir. Parmaklarınızı kısırmamak için dikkat edin.

3 Sıkışmış belgeyi çıkarın.

DİKKAT

- Bütün belgeleri ve kağıt yolunu dikkatlice kontrol ettiğinizden emin olun. Kağıt sıkışmasına neden olan zımba veya ataş gibi maddeleri çıkarın.
- Zımbalı veya ataşlı belgeleri çıkarırken, cam veya kılavuzlara zarar vermemeye özen gösterin.

4 ADF'yi kapatın.

Ayrıntılar için bkz. [ADF'yi Kapatma \(sayfa 66\)](#).

**SAKININIZ**

ADF'yi kapatırken parmaklarınızın sıkışmamasına dikkat edin.

DİKKAT

- ADF'nin tamamen kapandığından emin olun. Aksi takdirde belgeler ADF'ye beslenmeyebilir.
- Bazen tarama tamamlandığında veya iptal edildiğinde herhangi bir hata mesajı görüntülenmeden belgeler ADF'de kalabilir. Bu durumda, yukarıda belirtilmiş 1 ile 4 arasındaki adımları uygulayarak belgeleri çıkartın.
- Taramaya devam etmek için hangi sayfadan devam etmek istediğinizi kontrol edin veya belgeyi tekrar ADF kağıt alma tablasına (besleyici) yerleştirin.

Hatalar

- **Hata Gösterimi**

Tarayıcıda bir hata oluştuğunda, dokunmatik ekranda [Hata] penceresi görüntülenir.

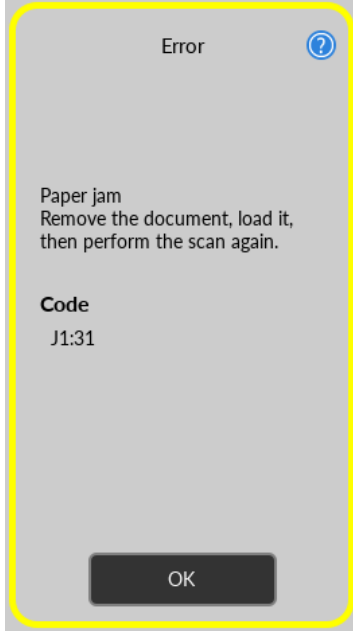

Hataya yönelik çözümü kontrol edin ve [Hata] penceresini kapatmak için [Tamam] düğmesine basın.

İPUCU

Error Recovery Guide başlatılır ve Windows'da oturum açtığınızda görev çubuğunun bildirim alanında simge görüntülenir.

Tarayıcıda bir hata oluştuğunda, hatanın adı ve kod numarası Error Recovery Guide penceresinde gösterilir.

Ekranda gösterilen bilgileri not edin ve sorunun nasıl çözülebileceği ile ilgili bilgi almak için [Ayrıntılar] tuşuna tıklayın.

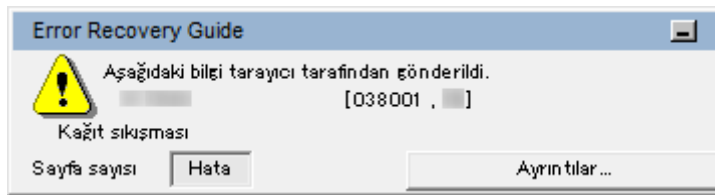

- **Hata Kodu Listesi**

Hata Kodu	Hata Ayrıntıları	Başvurun:
C0:E5	Bellek hatası (Ön)	Bellek Hatası (sayfa 177)
C0:E6	Bellek hatası (Arka)	

Hata Kodu	Hata Ayrıntıları	Başvurun:
C0:E9	LSI hatası (Ön)	
C0:EA	LSI hatası (Arka)	
C1:E0	LSI hatası (İklendirme hatası)	
E2:74	Optik hata (ADF Ön)	Optik Hata (ADF) (sayfa 178)
E3:75	Optik hata (ADF Arka)	
E6:D3	İşletmen Paneli hatası	İşletmen Paneli Hatası (sayfa 178)
E7:D2	EEPROM hatası	EEPROM Hatası (sayfa 179)
E9:F5	Resim belleği okuma-yazma hatası (Ön)	Resim Belleği Okuma-Yazma Hatası (sayfa 179)
E9:F6	Resim belleği okuma-yazma hatası (Arka)	
FA:C5	Taşıyıcı hatası	Taşıyıcı Hatası (sayfa 179)
H0:84	Motor devre hatası	Motor devre hatası (sayfa 180)
HA:95		
J1:31	Kağıt sıkışması	Kağıt Sıkışması (sayfa 180)
J1:50	Toplama hatası	
J2:55	Çoklu besleme algılandı (Örtüşme)	Çoklu Besleme (sayfa 181)
J2:56	Çoklu besleme algılandı (Uzunluk)	
L6:1B	Algılayıcı hatası	Algılayıcı Hatası (sayfa 181)
M1:D5	Kablolu LAN hatası	Modül Hatası (sayfa 182)
M4:A2	Ağ ayarı hatası	Ağ Ayarı Hatası (sayfa 182)
M4:A3		
M4:A4		
M4:A5		
M4:A6		
M4:A7		
M4:A8		
M4:A9		
M4:AA		
M4:AB		
M4:AD		

Hata Kodu	Hata Ayrıntıları	Başvurun:
M4:AC	Scanner Central Admin ayar hatası	Scanner Central Admin Ayar Hatası (sayfa 183)
M5:A3		
M5:A4		
M5:A5		
M5:A2	Sunucu ayarı hatası	Sunucu Ayarı Hatası (sayfa 184)
M5:AC		
M4:B1	DirectScan hatası	DirectScan Hatası (sayfa 185)
M4:B2		
M4:B3		
M4:B4		
M4:B5		
M5:C0		
M5:D1		
M5:D2		
M5:D3		
M5:D4		
M5:D5		
M5:D6		
M6:E1		
M6:E2		
M6:E3		
M6:E4		
M6:A0		
U4:40	ADF açık	ADF açık (sayfa 187)
—	Başkaları tarafından kullanılıyor	Başkaları Tarafından Kullanılıyor (sayfa 187)
—	Tarayıcı belge adedi modunda.	Tarayıcı belge adedi modunda. (sayfa 188)
—	Kağıt Yok	Kağıt Yok (sayfa 188)
—	Üst limite ulaşıldı	Üst Limite Ulaşıldı (sayfa 188)
—	Tarama kullanıcı tarafından durduruldu	Tarama Kullanıcı Tarafından Durduruldu (sayfa 188)

Hata Kodu	Hata Ayrıntıları	Başvurun:
—	Tarama kullanıcı tarafından duraklatıldı	Tarama Kullanıcı Tarafından Duraklatıldı (sayfa 188)
U7:20	Tarama alanı hatası	Tarama Alanı Hatası (sayfa 188)
—	Geçersiz komut	Geçersiz komut (sayfa 189)

Bellek Hatası

Bir bellek hatası meydana gelmesi durumunda, dokunmatik ekrandaki [Hata] penceresi aşağıdaki hata kodlarından biriyle birlikte ilgili ayrıntıları ve çözümü görüntüler.

Hata Kodu	Hata Ayrıntıları ve Çözüm
C0:E5	Bellek hatası (Ön) Kapatıp tekrar açtıktan sonra da sorun devam ederse yukarıdaki hata kodunu servis sağlayıcısına bildirin. Kod C0:E5
C0:E6	Bellek hatası (Arka) Kapatıp tekrar açtıktan sonra da sorun devam ederse yukarıdaki hata kodunu servis sağlayıcısına bildirin. Kod C0:E6
C0:E9	LSI hatası (Ön) Kapatıp tekrar açtıktan sonra da sorun devam ederse yukarıdaki hata kodunu servis sağlayıcısına bildirin. Kod C0:E9
C0:EA	LSI hatası (Arka) Kapatıp tekrar açtıktan sonra da sorun devam ederse yukarıdaki hata kodunu servis sağlayıcısına bildirin. Kod C0:EA
C1:E0	LSI hatası (İklendirme hatası) Kapatıp tekrar açtıktan sonra da sorun devam ederse yukarıdaki hata kodunu servis sağlayıcısına bildirin. C1:E0

Tarayıcıyı kapatıp açın.

Sorun devam ederse hata kodunu kontrol edin, [Tarayıcı Teknik Servisi ile İletişime Geçmeden Önce \(sayfa 246\)](#) altındaki her öğeyi kontrol edin ve ardından bu ürünü satın aldığınız distribütörle veya satıcıyla temasa geçin. Bu ürünle birlikte verilmişse İletişim Listesindeki iletişim bilgilerine bakın veya bu ürünle birlikte verilen Güvenlik Önlemleri bölümünde belirtilmişse, Sorular için İletişim Bilgileri bölümündeki iletişim bilgilerine bakın ve ardından sorunuzu sorun.

Optik Hata (ADF)

ADF'de bir optik hata meydana gelmesi durumunda, dokunmatik ekrandaki [Hata] penceresi aşağıdaki hata kodlarından biriyle birlikte ilgili ayrıntıları ve çözümü görüntüler.

Hata Kodu	Hata Ayrıntıları ve Çözüm
E2:74	Optik hata (ADF Ön) Kapatıp tekrar açtıktan sonra da sorun devam ederse yukarıdaki hata kodunu servis sağlayıcısına bildirin. Kod E2:74
E3:75	Optik hata (ADF Arka) Kapatıp tekrar açtıktan sonra da sorun devam ederse yukarıdaki hata kodunu servis sağlayıcısına bildirin. Kod E3:75

Aşağıdaki işlemleri yapın.

- [Tarayıcının İcini \(ADF\) bir Bezle Temizleme \(sayfa 156\)](#) bölümüne başvurun ve camı temizleyin.
- Tarayıcıyı kapatıp açın.

Sorun devam ederse hata kodunu kontrol edin, [Tarayıcı Teknik Servisi ile İletişime Geçmeden Önce \(sayfa 246\)](#) altındaki her öğeyi kontrol edin ve ardından bu ürünü satın aldığınız distribütörle veya satıcıyla temasa geçin. Bu ürünle birlikte verilmişse İletişim Listesindeki iletişim bilgilerine bakın veya bu ürünle birlikte verilen Güvenlik Önlemleri bölümünde belirtilmişse, Sorular için İletişim Bilgileri bölümündeki iletişim bilgilerine bakın ve ardından sorunuzu sorun.

İşletmen Paneli Hatası

Bir dokunmatik ekran hatası meydana gelmesi durumunda, dokunmatik ekrandaki [Hata] penceresi aşağıdaki hata koduyla birlikte ilgili ayrıntıları ve çözümü görüntüler.

Hata Kodu	Hata Ayrıntıları ve Çözüm
E6:D3	İşletmen Paneli hatası Kapatıp tekrar açtıktan sonra da sorun devam ederse yukarıdaki hata kodunu servis sağlayıcısına bildirin. Kod E6:D3

Tarayıcıyı kapatıp açın.

Sorun devam ederse hata kodunu kontrol edin, [Tarayıcı Teknik Servisi ile İletişime Geçmeden Önce \(sayfa 246\)](#) altındaki her öğeyi kontrol edin ve ardından bu ürünü satın aldığınız distribütörle veya satıcıyla temasa geçin. Bu ürünle birlikte verilmişse İletişim Listesindeki iletişim bilgilerine bakın veya bu ürünle birlikte verilen Güvenlik Önlemleri bölümünde belirtilmişse, Sorular için İletişim Bilgileri bölümündeki iletişim bilgilerine bakın ve ardından sorunuzu sorun.

EEPROM Hatası

Bir EEPROM hatası meydana gelmesi durumunda, dokunmatik ekrandaki [Hata] penceresi aşağıdaki hata koduyla birlikte ilgili ayrıntıları ve çözümü görüntüler.

Hata Kodu	Hata Ayrıntıları ve Çözüm
E7:D2	EEPROM hatası Kapatıp tekrar açtıktan sonra da sorun devam ederse yukarıdaki hata kodunu servis sağlayıcısına bildirin. Kod E7:D2

Tarayıcıyı kapatıp açın.

Sorun devam ederse hata kodunu kontrol edin, [Tarayıcı Teknik Servisi ile İletişime Geçmeden Önce \(sayfa 246\)](#) altındaki her öğeyi kontrol edin ve ardından bu ürünü satın aldığınız distribütörle veya satıcıyla temasa geçin. Bu ürünle birlikte verilmişse İletişim Listesindeki iletişim bilgilerine bakın veya bu ürünle birlikte verilen Güvenlik Önlemleri bölümünde belirtilmişse, Sorular için İletişim Bilgileri bölümündeki iletişim bilgilerine bakın ve ardından sorunuzu sorun.

Resim Belleği Okuma-Yazma Hatası

Görüntü belleğinden veri okunduğunda veya görüntü belleğine veri yazıldığında bir hata meydana gelmesi durumunda, dokunmatik ekrandaki [Hata] penceresi aşağıdaki hata kodlarından biriyle birlikte ilgili ayrıntıları ve çözümü görüntüler.

Hata Kodu	Hata Ayrıntıları ve Çözüm
E9:F5	Resim belleği okuma-yazma hatası (Ön) Kapatıp tekrar açtıktan sonra da sorun devam ederse yukarıdaki hata kodunu servis sağlayıcısına bildirin. Kod E9:F5
E9:F6	Resim belleği okuma-yazma hatası (Arka) Kapatıp tekrar açtıktan sonra da sorun devam ederse yukarıdaki hata kodunu servis sağlayıcısına bildirin. Kod E9:F6

Tarayıcıyı kapatıp açın.

Sorun devam ederse hata kodunu kontrol edin, [Tarayıcı Teknik Servisi ile İletişime Geçmeden Önce \(sayfa 246\)](#) altındaki her öğeyi kontrol edin ve ardından bu ürünü satın aldığınız distribütörle veya satıcıyla temasa geçin. Bu ürünle birlikte verilmişse İletişim Listesindeki iletişim bilgilerine bakın veya bu ürünle birlikte verilen Güvenlik Önlemleri bölümünde belirtilmişse, Sorular için İletişim Bilgileri bölümündeki iletişim bilgilerine bakın ve ardından sorunuzu sorun.

Taşıyıcı Hatası

Bir taşıyıcı hatası meydana gelmesi durumunda, dokunmatik ekrandaki [Hata] penceresi aşağıdaki hata koduyla birlikte ilgili ayrıntıları ve çözümü görüntüler.

Hata Kodu	Hata Ayrıntıları ve Çözüm
FA:C5	Taşıyıcı hatası Kapatıp tekrar açtıktan sonra da sorun devam ederse yukarıdaki hata kodunu servis sağlayıcısına bildirin. Kod FA:C5

Tarayıcıyı kapatıp açın.

Sorun devam ederse hata kodunu kontrol edin, [Tarayıcı Teknik Servisi ile İletişime Geçmeden Önce \(sayfa 246\)](#) altındaki her öğeyi kontrol edin ve ardından bu ürünü satın aldığınız distribütörle veya satıcıyla temasa geçin. Bu ürünle birlikte verilmişse İletişim Listesindeki iletişim bilgilerine bakın veya bu ürünle birlikte verilen Güvenlik Önlemleri bölümünde belirtilmişse, Sorular için İletişim Bilgileri bölümündeki iletişim bilgilerine bakın ve ardından sorunuzu sorun.

Motor devre hatası

Bir motor devre hatası meydana gelmesi durumunda, dokunmatik ekrandaki [Hata] penceresi aşağıdaki hata koduyla birlikte ilgili ayrıntıları ve çözümü görüntüler.

Hata Kodu	Hata Ayrıntıları ve Çözüm
H0:84	Motor devre hatası Kapatıp tekrar açtıktan sonra da sorun devam ederse yukarıdaki hata kodunu servis sağlayıcısına bildirin. Kod H0:84
HA:95	Motor devre hatası Kapatıp tekrar açtıktan sonra da sorun devam ederse yukarıdaki hata kodunu servis sağlayıcısına bildirin. Kod HA:95

Tarayıcıyı kapatıp açın.

Sorun devam ederse hata kodunu kontrol edin, [Tarayıcı Teknik Servisi ile İletişime Geçmeden Önce \(sayfa 246\)](#) altındaki her öğeyi kontrol edin ve ardından bu ürünü satın aldığınız distribütörle veya satıcıyla temasa geçin. Bu ürünle birlikte verilmişse İletişim Listesindeki iletişim bilgilerine bakın veya bu ürünle birlikte verilen Güvenlik Önlemleri bölümünde belirtilmişse, Sorular için İletişim Bilgileri bölümündeki iletişim bilgilerine bakın ve ardından sorunuzu sorun.

Kağıt Sıkışması

Bir kağıt sıkışması meydana gelmesi durumunda, dokunmatik ekrandaki [Hata] penceresi aşağıdaki hata kodlarından biriyle birlikte ilgili ayrıntıları ve çözümü görüntüler.

Hata Kodu	Hata Ayrıntıları ve Çözüm
J1:31	Kağıt sıkışması Belgeyi çıkarıp kontrol edin ve yeniden deneyin.
J1:50	Toplama hatası

Hata Kodu	Hata Ayrıntıları ve Çözüm
	Belgeyi çıkarıp kontrol edin ve yeniden deneyin.

Aşağıdaki işlemleri yapın.

- Tarayıcı içinde bir kağıt sıkışması meydana geldiğinde, sıkışan belgeleri çıkarmak için bkz. [Bir Kağıt Sıkışması Oluştığında \(sayfa 172\)](#).
- Belgenin tarama için uygun olup olmadığını kontrol etmek için [Taranabilen Belgeler \(sayfa 90\)](#) bölümüne bakın.
- Sık sık kağıt sıkışıyorsa [Kağıt Sıkışmaları/Toplama Hataları Sıkça Meydana Geliyor \(sayfa 235\)](#) bölümündeki önlemleri alın.

Sorun devam ederse hata kodunu kontrol edin, [Tarayıcı Teknik Servisi ile İletişime Geçmeden Önce \(sayfa 246\)](#) altındaki her öğeyi kontrol edin ve ardından bu ürünü satın aldığınız distribütörle veya satıcıyla temasa geçin. Bu ürünle birlikte verilmişse İletişim Listesindeki iletişim bilgilerine bakın veya bu ürünle birlikte verilen Güvenlik Önlemleri bölümünde belirtilmişse, Sorular için İletişim Bilgileri bölümündeki iletişim bilgilerine bakın ve ardından sorunuzu sorun.

Çoklu Besleme

Belgelerin üst üste binmesi ve tarayıcıya beslenmesi durumunda, dokunmatik ekrandaki [Hata] penceresi aşağıdaki hata kodlarından biriyle birlikte ilgili ayrıntıları ve çözümü görüntüler.

Hata Kodu	Hata Ayrıntıları ve Çözüm
J2:55	Çoklu besleme algılandı (Örtüşme) Belgeyi çıkarıp kontrol edin ve yeniden deneyin.
J2:56	Çoklu besleme algılandı (Uzunluk) Belgeyi çıkarıp kontrol edin ve yeniden deneyin.

Tarayıcıda belge kalırsa bunları çıkarmak için bkz. [Bir Kağıt Sıkışması Oluştığında \(sayfa 172\)](#).

Belgeler üst üste binmişse ve tarayıcıya sık sık besleniyorsa, [Tarayıcıya Sıklıkla Üst Üste Binmiş Belgeler Besleniyor \(sayfa 230\)](#) bölümündeki önlemleri alın.

Sorun devam ederse hata kodunu kontrol edin, [Tarayıcı Teknik Servisi ile İletişime Geçmeden Önce \(sayfa 246\)](#) altındaki her öğeyi kontrol edin ve ardından bu ürünü satın aldığınız distribütörle veya satıcıyla temasa geçin. Bu ürünle birlikte verilmişse İletişim Listesindeki iletişim bilgilerine bakın veya bu ürünle birlikte verilen Güvenlik Önlemleri bölümünde belirtilmişse, Sorular için İletişim Bilgileri bölümündeki iletişim bilgilerine bakın ve ardından sorunuzu sorun.

Algılayıcı Hatası

Bir algılayıcı hatası meydana gelmesi durumunda, dokunmatik ekrandaki [Hata] penceresi aşağıdaki hata koduyla birlikte ilgili ayrıntıları ve çözümü görüntüler.

Hata Kodu	Hata Ayrıntıları ve Çözüm
L6:1B	Algılayıcı hatası

Hata Kodu	Hata Ayrıntıları ve Çözüm
	Kapatıp tekrar açtıktan sonra da sorun devam ederse yukarıdaki hata kodunu servis sağlayıcısına bildirin. Kod L6:1B

Aşağıdaki işlemleri yapın.

- Ultrasonik algılayıcıları temizlemek için bkz. [Tarayıcının İçini \(ADF\) bir Bezle Temizleme \(sayfa 156\)](#).
- Tarayıcıyı kapatıp açın.

Sorun devam ederse hata kodunu kontrol edin, [Tarayıcı Teknik Servisi ile İletişime Geçmeden Önce \(sayfa 246\)](#) altındaki her öğeyi kontrol edin ve ardından bu ürünü satın aldığınız distribütörle veya satıcıyla temasa geçin. Bu ürünle birlikte verilmişse İletişim Listesindeki iletişim bilgilerine bakın veya bu ürünle birlikte verilen Güvenlik Önlemleri bölümünde belirtilmişse, Sorular için İletişim Bilgileri bölümündeki iletişim bilgilerine bakın ve ardından sorunuzu sorun.

Modül Hatası

Bir modül hatası meydana gelmesi durumunda, dokunmatik ekrandaki [Hata] penceresi aşağıdaki hata koduyla birlikte ilgili ayrıntıları ve çözümü görüntüler.

Hata Kodu	Hata Ayrıntıları ve Çözüm
M1:D5	Kablolu LAN hatası Kapatıp tekrar açtıktan sonra da sorun devam ederse yukarıdaki hata kodunu servis sağlayıcısına bildirin. Kod M1:D5

Tarayıcıyı kapatıp açın.

Sorun devam ederse hata kodunu kontrol edin, [Tarayıcı Teknik Servisi ile İletişime Geçmeden Önce \(sayfa 246\)](#) altındaki her öğeyi kontrol edin ve ardından bu ürünü satın aldığınız distribütörle veya satıcıyla temasa geçin. Bu ürünle birlikte verilmişse İletişim Listesindeki iletişim bilgilerine bakın veya bu ürünle birlikte verilen Güvenlik Önlemleri bölümünde belirtilmişse, Sorular için İletişim Bilgileri bölümündeki iletişim bilgilerine bakın ve ardından sorunuzu sorun.

Ağ Ayarı Hatası

Bir ağ ayarları hatası meydana gelmesi durumunda, dokunmatik ekrandaki [Hata] penceresi aşağıdaki hata kodlarından biriyle birlikte ilgili ayrıntıları ve çözümü görüntüler.

Hata Kodu	Hata Ayrıntıları ve Çözüm
M4:A2	Tarayıcı ağa bağlı değil. Ağ ayarlarını kontrol edin.
M4:A3	Proxy sunucusuna bağlanılamıyor. Ağ ayarlarını kontrol edin.
M4:A4	PaperStream NX Manager'a bağlanılamıyor. Ağ ayarlarını kontrol edin.
M4:A5	PaperStream NX Manager veya proxy sunucusuna bağlanılamıyor. Ağ ayarlarını kontrol edin.

Hata Kodu	Hata Ayrıntıları ve Çözüm
M4:A6	Ağ bağlantısı zaman aşımına uğradı. PaperStream NX Manager'ın çalıştığından emin olun ve ağ bağlantısını kontrol edin.
M4:A7	Ağ bağlantısı için geçersiz istemci sertifikası. Ağ bağlantısını kontrol edin.
M4:A8	Data gönderilemedi. Ağ durumunu kontrol edin, belgeyi yeniden yükleyin ve yeniden deneyin.
M4:A9	Data alınamadı. PaperStream NX Manager'ın çalıştığından emin olun ve ağ bağlantısını kontrol edin.
M4:AA	Bir ağ hatası oluştu. Ağ bağlantısını kontrol edin.
M4:AB	Data gönderilemedi. Ağ durumunu kontrol edin, belgeyi yeniden yükleyin ve yeniden deneyin.
M4:AD	Bekleme işlemi sırasında zaman aşımı oluştu. Dosyaların PaperStream NX Manager'da kaydedilmiş olup olmadığını kontrol edin.

Aşağıdaki işlemleri yapın.

- [Hata] penceresinde görüntülenen mesajı inceleyin ve uygun şekilde önlemler alın.
- Tarayıcıya yönelik ağ ayarlarını kontrol etmek için [Ayarla] düğmesine basın.

İPUCU

Tarayıcının ağ ayarları ayrıca fi Series Ağ Ayarları'nda da kontrol edilebilir. Ayrıntılar için bkz. [Ağ Ayarları \(fi Series Ağ Ayarları\) \(sayfa 359\)](#).

- Ağın bağlantı durumunu kontrol edin.
- Proxy sunucusundaki ayarları kontrol edin.
- PaperStream NX Manager'daki ayarları kontrol edin.

Sorun devam ederse hata kodunu kontrol edin, [Tarayıcı Teknik Servisi ile İletişime Geçmeden Önce \(sayfa 246\)](#) altındaki her öğeyi kontrol edin ve ardından bu ürünü satın aldığınız distribütörle veya satıcıyla temasa geçin. Bu ürünle birlikte verilmişse İletişim Listesindeki iletişim bilgilerine bakın veya bu ürünle birlikte verilen Güvenlik Önlemleri bölümünde belirtilmişse, Sorular için İletişim Bilgileri bölümündeki iletişim bilgilerine bakın ve ardından sorunuzu sorun.

Scanner Central Admin Ayar Hatası

Scanner Central Admin Server veya Scanner Central Admin Desktop'daki ayarlarda bir hata meydana gelmesi durumunda, dokunmatik ekrandaki [Hata] ekranı aşağıdaki hata kodlarından biriyle birlikte ilgili ayrıntıları ve çözümünü görüntüler.

Hata Kodu	Hata Ayrıntıları ve Çözüm
M4:AC	Tarayıcı bilgileri Scanner Central Admin ile kaydedilemedi. Scanner Central Admin ile bağlantıyı kontrol edin.

Hata Kodu	Hata Ayrıntıları ve Çözüm
M5:A3	Bağlı olduğunuz Scanner Central Admin Server sürümü desteklenmez.
M5:A4	Kaydedilebilir maksimum aygıt sayısından daha fazlasını kaydetmeyi denediniz.
M5:A5	Bakım çalışması var. Daha sonra tekrar deneyin.

M4:AC, M5:A3 veya M5:A4 için

[Hata] penceresinde görüntülenen mesajı inceleyin ve aşağıdaki ayarları düzeltin:

- Tarayıcıdaki "Scanner Central Admin" ayarı
- Scanner Central Admin Server veya Scanner Central Admin Desktop üzerindeki ayarlar Tarayıcıya yönelik ağ ayarlarını kontrol etmek için [Ayarla] düğmesine basın.

İPUCU

Tarayıcının Scanner Central Admin ayarları fi Series Ağ Ayarları altında da kontrol edilebilir. Ayrıntılar için bkz. [Ağ Ayarları \(fi Series Ağ Ayarları\) \(sayfa 359\)](#).

Sorun devam ederse hata kodunu kontrol edin, [Tarayıcı Teknik Servisi ile İletişime Geçmeden Önce \(sayfa 246\)](#) altındaki her öğeyi kontrol edin ve ardından bu ürünü satın aldığınız distribütörle veya satıcıyla temasa geçin. Bu ürünle birlikte verilmişse İletişim Listesindeki iletişim bilgilerine bakın veya bu ürünle birlikte verilen Güvenlik Önlemleri bölümünde belirtilmişse, Sorular için İletişim Bilgileri bölümündeki iletişim bilgilerine bakın ve ardından sorunuzu sorun.

M5:A5 için

Daha sonra tekrar deneyin.

Sunucu Ayarı Hatası

PaperStream NX Manager'daki ayarlarda bir hata meydana gelmesi durumunda, dokunmatik ekrandaki [Hata] penceresi aşağıdaki hata kodlarından biriyle birlikte ilgili ayrıntıları ve çözümü görüntüler.

Hata Kodu	Hata Ayrıntıları ve Çözüm
M5:A2	Dosya kaydedilemedi. PaperStream NX Manager ayarlarını kontrol edin.
M5:AC	PaperStream NX Manager WebAPI ile iletişimde bir hata oluştu. PaperStream NX Manager ayarlarını kontrol edin.

[Hata] penceresinde görüntülenen mesajı inceleyin ve aşağıdaki ayarları düzeltin:

- Tarayıcıdaki "PaperStream NX Manager" ayarı
 - PaperStream NX Manager'daki ayar
- Tarayıcıya yönelik ağ ayarlarını kontrol etmek için [Ayarla] düğmesine basın.

İPUCU

Tarayıcının PaperStream NX Manager ayarları ayrıca fi Series Ağ Ayarları'nda da kontrol edilebilir. Ayrıntılar için bkz. [Ağ Ayarları \(fi Series Ağ Ayarları\) \(sayfa 359\)](#).

Sorun devam ederse hata kodunu kontrol edin, [Tarayıcı Teknik Servisi ile İletişime Geçmeden Önce \(sayfa 246\)](#) altındaki her öğeyi kontrol edin ve ardından bu ürünü satın aldığınız distribütörle veya satıcıyla temasa geçin. Bu ürünle birlikte verilmişse İletişim Listesindeki iletişim bilgilerine bakın veya bu ürünle birlikte verilen Güvenlik Önlemleri bölümünde belirtilmişse, Sorular için İletişim Bilgileri bölümündeki iletişim bilgilerine bakın ve ardından sorunuzu sorun.

DirectScan Hatası

Bir DirectScan hatası meydana gelmesi durumunda, dokunmatik ekrandaki [Hata] penceresi aşağıdaki hata kodlarından biriyle birlikte ilgili ayrıntıları ve çözümü görüntüler.

Hata Kodu	Hata Ayrıntıları ve Çözüm
M4:B1	Hedef bulunamadı. Proxy sunucusuna bağlanılamıyor. Ağ ortamını kontrol edin.
M4:B2	Hedef bulunamadı. Ad çözümü başarısız oldu. Ağ ortamını kontrol edin.
M4:B3	Hedef bulunamadı. Bir ağ hatası oluştu. Ağ ortamını kontrol edin.
M4:B4 (*1)	Hedef bulunamadı. Bir ağ hatası oluştu. Ağ ortamını kontrol edin.
M4:B5 (*2)	Hedef bulunamadı. Bir ağ hatası oluştu. Ağ ortamını kontrol edin.
M5:C0 (*3)	Hedef ile iletişimde bir hata oluştu. Hedef durumunu kontrol edin.
M5:D1 (*4)	Hedef ile iletişimde bir hata oluştu. Hedefte çok fazla dosya var. Hedef durumunu kontrol edin.
M5:D2	Hedef ile iletişimde bir hata oluştu. Veri boyutu sınırı aşmış olabilir. Hedef durumunu kontrol edin.
M5:D3	Hedef ile iletişimde bir hata oluştu. Yeterli disk alanı yok. Hedef durumunu kontrol edin.
M5:D4	Hedef ile iletişimde bir hata oluştu. Hedefe erişmenize izin verilmiyor. Hedef durumunu kontrol edin.
M5:D5	Hedef ile iletişimde bir hata oluştu. Kaydetme hedefi yolu çok uzun. Kaydetme hedefi ayarlarını kontrol edin.
M5:D6	Hedef ile iletişimde bir hata oluştu. Hedef bulunamadı. Hedef durumunu kontrol edin.
M6:E1	Hedef ile iletişimde bir hata oluştu. İş hedefi ayarlarını kontrol edin.
M6:E2	Hedef ile iletişimde bir hata oluştu. Sunucu sertifikalarını geçerli kılma başarısız oldu. Tarayıcı ayarlarını kontrol edin.

Hata Kodu	Hata Ayrıntıları ve Çözüm
M6:E3	Hedef ile iletişimde bir hata oluştu. Hedef kimlik doğrulama başarısız oldu. İş hedefi ayarlarını kontrol edin.
M6:E4	Hedef ile iletişimde bir hata oluştu. Kaydetme hedefi yolu yanlış. İş hedefi ayarlarını kontrol edin.
M6:A0	Sistem hatası Kapatıp tekrar açtıktan sonra da sorun devam ederse yukarıdaki hata kodunu servis sağlayıcısına bildirin. M6:A0

*1:Bu bir SSL/TLS hatasıdır.

*2:Bu bir SFTP hatasıdır.

*3:Bu hata aşağıdaki durumlarda ortaya çıkabilir:

- Hedef sunucu temel komutları desteklemediğinde
- E-posta boyutu, SMTP sunucusunun alabileceği bir e-postanın üst boyut sınırını aştığında (bu değer bağlandığınız SMTP sunucusuna bağlıdır)
- E-postalar mevcut olmayan bir e-posta adresine gönderildiğinde
- Kullanıcı parolasının süresi dolduğunda

*4:Bu hata dosyalar hedef klasöründe kaydedildiğinde ve dosya adı karakterlerinin toplam boyutu 2 MB değerini aştığında ortaya çıkar.

Aşağıdaki işlemleri yapın.

- [Hata] penceresinde görüntülenen mesajı inceleyin ve uygun şekilde önlemler alın.
- Tarayıcıya yönelik ağ ayarlarını kontrol etmek için [Ayarla] düğmesine basın.
- DirectScan için hedefi ve iş ayarlarını kontrol etmek için, aşağıdakilere başvurun.
 - [Görüntüler İçin Bir Kaydetme Hedefi Ekleme/Değiştirme/Silme \(sayfa 136\)](#)
 - [Görüntüleri E-posta ile Gönderirken Bir Adres Ekleme/Değiştirme/Silme \(sayfa 140\)](#)
 - [Bir İş Ekleme/Değiştirme/Silme \(sayfa 144\)](#)
- DirectScan hedef durumunu kontrol edin.
- Tarama (veya dosya aktarımı) sırasında bir hata meydana gelirse, dosyanın eksik bir sürümü kaydetme hedefine kaydedilebilir. Bu durumda, aktarılmakta olan dosyanın adı hata penceresinde görüntülenecektir. Dosyayı kontrol edin ve uygun önlemleri alın.
- M4:B2 için
DNS sunucularındaki ayarları kontrol edin.
Ayrıntılar için bkz. [Tarama Başlamıyor \(DirectScan\) \(sayfa 218\)](#).
- M5:D4 için
 - Bu hata [Kaydetme Hedefini Kaydet] için mevcut olmayan bir kaydetme hedefi belirtilmiş olduğunda ortaya çıkabilir.

- Bu hata başka bir tarayıcı aynı adda bir dosyayı aynı anda kaydetme hedefine kaydetmeye çalıştığında ortaya çıkar. Bu durumda, bir süre bekleyin, ardından yeniden taramayı deneyin.

- Tarayıcıyı kapatıp açın.

İPUCU

Tarayıcının ağ ve DirectScan ayarları ayrıca fi Series Ağ Ayarları'nda da kontrol edilebilir. Ayrıntılar için bkz. [Ağ Ayarları \(fi Series Ağ Ayarları\) \(sayfa 359\)](#).

Sorun devam ederse hata kodunu kontrol edin, [Tarayıcı Teknik Servisi ile İletişime Geçmeden Önce \(sayfa 246\)](#) altındaki her ögeyi kontrol edin ve ardından bu ürünü satın aldığınız distribütörle veya satıcıyla temasa geçin. Bu ürünle birlikte verilmişse İletişim Listesindeki iletişim bilgilerine bakın veya bu ürünle birlikte verilen Güvenlik Önlemleri bölümünde belirtilmişse, Sorular için İletişim Bilgileri bölümündeki iletişim bilgilerine bakın ve ardından sorunuzu sorun.

ADF açık

ADF'nin bir tarama esnasında açılması ve tarama iptal edildikten sonra kapatılması durumunda, dokunmatik ekrandaki [Hata] penceresi aşağıdaki hata koduyla birlikte ilgili ayrıntıları ve çözümü görüntüler.

Hata Kodu	Hata Ayrıntıları ve Çözüm
U4:40	ADF açık

İPUCU

ADF açıldığında [Hata] penceresinde kod görüntülenmez. Ayrıca, ADF açıkken dokunmatik ekrandaki işlemlerin devre dışı olduğuna dikkat edin.

Belgeyi ADF'den çıkartın ve ADF'yi kapatın.

ADF'nin tamamen kapandığından emin olun.

ADF'yi tamamen kapatın, ardından bir hata kodu olmadan "ADF açık" ifadesinin görüntülenmediğini onaylayın.

ADF'yi açma ve kapama ile ilgili daha fazla ayrıntı için bkz. [ADF'yi Açma/Kapatma \(sayfa 65\)](#).

Başkaları Tarafından Kullanılıyor

Tarayıcı başkaları tarafından kullanılıyor.

- Tarayıcıyı başka bir uygulamanın kullanmadığından emin olun.
- Tarayıcının bağlantı yönteminin doğru olduğundan emin olun.
- Tarayıcının dokunmatik ekranında herhangi bir işlem yapılmadığından emin olun.
- Bilgisayarda bulunan uygulamaların tarayıcıyı kullanmadığından emin olun. Örneğin, aşağıdaki uygulamalar tarayıcıyı meşgul ediyor olabilir.
 - PaperStream Capture
 - PaperStream ClickScan

- Button Event Manager ([Tuş olayını izle] seçeneği etkinleştirilmiştir)

Tarayıcı belge adedi modunda.

Tarayıcı "Belge Sayma Modu"nda ve bu nedenle tarama yapılamaz. Belge Sayma modundan çıkmak için tarayıcının dokunmatik ekranında [Belge sayacı] penceresini kapatın.

Kağıt Yok

Herhangi bir belge yüklenmedi.
ADF kağıt kanalına (besleyici) bir belge yerleştirin.

Üst Limite Ulaşıldı

Toplam sayfa adedi veya görüntülerin veri boyutunda üst limite ulaşıldı.
Veri boyutu üst limite ulaşmadan önce oluşturulan görüntüler gönderilebilir veya kaydedilebilir.

Tarama Kullanıcı Tarafından Durduruldu

Tarama kullanıcı tarafından durduruldu.
Tarama esnasında dokunmatik ekrandaki [Durdur] düğmesine basılması durumunda belgenin beslenmesi durur, ardından tarama da durur.
Tarayıcıda belge kalırsa bunları çıkarmak için bkz. [Bir Kağıt Sıkışması Oluştığında \(sayfa 172\)](#).

Tarama Kullanıcı Tarafından Duraklatıldı

Tarama kullanıcı tarafından duraklatıldı.
Tarama esnasında dokunmatik ekrandaki [Duraklat] düğmesine basılması durumunda tarama duraklatılır.
Taramaya devam etmek için, dokunmatik ekranda [Scan] düğmesine basın.

Taramayı durdurmak için dokunmatik ekranda  seçeneğine basın.

Tarama Alanı Hatası

Belgenin alt kenarı belirtilen alan ADF ile taranmadan önce tespit edildiğinde bir kağıt sıkışması oluşursa, dokunmatik ekrandaki [Hata] ekranı aşağıdaki hata kodlarından biriyle birlikte ilgili ayrıntıları ve çözümü görüntüler.

Hata Kodu	Hata Ayrıntıları ve Çözüm
U7:20	U7:20 Hatası Tarama alanı hatası Sayfa sonu tarama başlamadan tespit edildi. Tarama alanını değiştirin ve tarama işlemini tekrar deneyin.

Örnek:

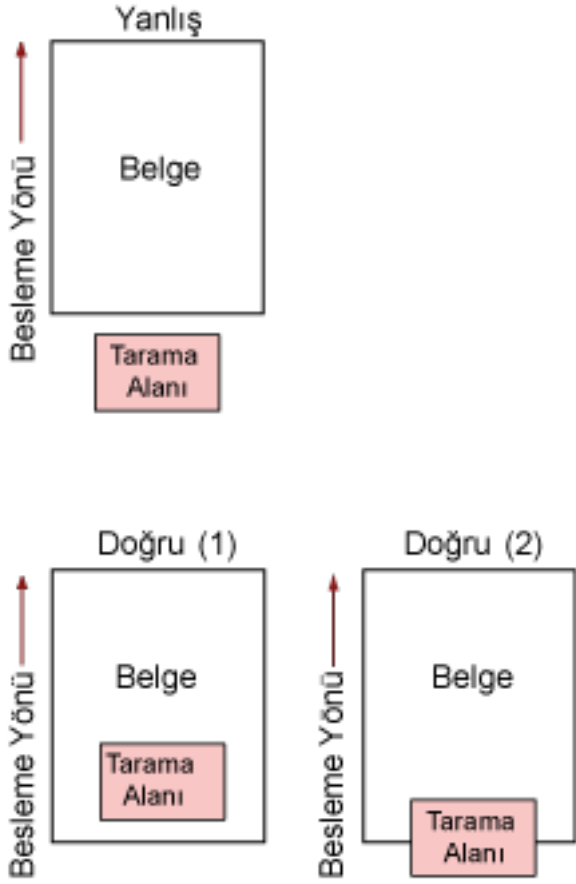

Taranan belge belirtilen kağıt boyutundan daha kısa olduğu için, belgenin dışı taranmış olabilir. Böyle bir durumda aşağıdaki işlemlerden birini yapın ve tekrar tarayın.

- Belirlenen kağıt boyutundaki bir belgeyi ADF kağıt kanalına (besleyici) yerleştirin.
- Tarama ayarlarını, tarama alanı belgenin içinde olacak şekilde değiştirin.

DİKKAT

Tarama alanını belirleme yöntemleri tarayıcı sürücüsü ve görüntü tarama uygulamalarına bağlı olarak değişir. Ayrıntılar için tarayıcınızın sürücüsünün yardımına ve görüntü tarama uygulamanızın kılavuzuna/yardıma bakın.

Geçersiz komut

Komut birden sonlandırıldı.

USB kablosu bağlantısında bir sorun olabilir.

- USB kablosunun doğru takıldığından emin olun.
- Tarayıcıyı kapatıp açın.

Sorun devam ederse hata kodunu kontrol edin, [Tarayıcı Teknik Servisi ile İletişime Geçmeden Önce \(sayfa 246\)](#) altındaki her öğeyi kontrol edin ve ardından bu ürünü satın aldığınız distribütörle veya satıcıyla temasa geçin. Bu ürünle birlikte verilmişse İletişim Listesindeki iletişim bilgilerine bakın veya bu

ürünle birlikte verilen Güvenlik Önlemleri bölümünde belirtilmişse, Sorular için İletişim Bilgileri bölümündeki iletişim bilgilerine bakın ve ardından sorunuzu sorun.

Sorun Giderme

Bu bölümde tarayıcıyı kullanırken karşılaşılabileceğiniz sorun örnekleri ve bunlara yönelik çözümler açıklamaktadır.

Bir onarım talebinde bulunmadan önce sorunların ve çözümlerin örneklerine bakarak önlem alın.

Sorun hâlâ devam ederse önce [Tarayıcı Teknik Servisi ile İletişime Geçmeden Önce \(sayfa 246\)](#)

bölümündeki tüm öğeleri kontrol edin, ardından bu ürünü satın aldığınız distribütörle veya satıcıyla temasa geçin. Bu ürünle birlikte verilmişse İletişim Listesindeki iletişim bilgilerine bakın veya bu ürünle birlikte verilen Güvenlik Önlemleri bölümünde belirtilmişse, Sorular için İletişim Bilgileri bölümündeki iletişim bilgilerine bakın ve ardından sorunuzu sorun.

Aşağıdakiler karşılaşılabileceğiniz sorunlar için örneklerdir.

● Tarayıcının gücü

- [Tarayıcı Açılmıyor \(sayfa 193\)](#)
- [Dokunmatik Ekran Kapanıyor \(sayfa 194\)](#)

● Dokunmatik ekran

- [Dokunmatik Ekran İşlev Göstermiyor \(sayfa 195\)](#)
- [Dokunmatik Ekranda Bir Arıza Oluşuyor/Dokunmatik Ekrandaki Görüntü Yanlış Bir Konumda \(sayfa 196\)](#)
- [Dokunmatik Ekrandaki Görüntü Bozuk \(sayfa 197\)](#)

● Tarayıcı bağlantısı

Kablolu LAN

- [Tarayıcıyı Bir Bilgisayara Kablolu LAN Üzerinden Bağlanamıyor \(sayfa 198\)](#)
- [Dokunmatik Ekranda Ayarlar Ekranını Açarken Bir Mesaj Görüntüleniyor \(sayfa 203\)](#)

USB

- [Tarayıcıyı bir Bilgisayara USB Kablosuyla Bağlanamıyor \(sayfa 204\)](#)

Sunucu/ağ üzerindeki klasör

- [Tarayıcı, Belirlenen IP Adresi ile Sunucuya Bağlanamıyor \(sayfa 205\)](#)
- [Tarayıcı, Belirlenen Ana Bilgisayar Adı ile Sunucuya Bağlanamıyor \(sayfa 208\)](#)
- [Proxy Sunucusuna Bağlanamıyor \(sayfa 212\)](#)
- [NTP Sunucusuna Bağlanamıyor \(DirectScan\) \(sayfa 215\)](#)
- [Tarama Başlamıyor \(DirectScan\) \(sayfa 218\)](#)

● Tarama işlemleri

- [Tarama Başlamıyor \(sayfa 222\)](#)
- [Tarama Çok Uzun Sürüyor \(sayfa 224\)](#)

- Tarama Esnasında Dokunmatik Ekranında "U4:40" Veya "ADF Açık" Hata Kodu Görüntüleniyor (sayfa 229)
- Tarayıcıya Sıklıkla Üst Üste Binmiş Belgeler Besleniyor (sayfa 230)
- ADF'ye Belgenin Beslenmeme Durumu Sıkça Meydana Geliyor (sayfa 233)
- Kağıt Sıkışmaları/Toplama Hataları Sıkça Meydana Geliyor (sayfa 235)
- **Tarama sonuçları**
 - Bir Resim veya Fotoğrafın Taranan Görüntüsü Pürüzlü/Karlanma Var (sayfa 225)
 - Taranan Metnin veya Çizgilerin Kalitesi Düşük (sayfa 226)
 - Görüntü Bozuk veya Bulanık (sayfa 227)
 - Görüntüler Üzerinde Dikey Çizgiler Var (sayfa 228)
 - Taranan Görüntü Asıl Görüntüden Uzun (sayfa 237)
 - Taranan Görüntünün Üst veya Alt Kısımında Gölgeler Var (sayfa 239)
 - Belgede Siyah İzler Var (sayfa 241)
- **Aktarım Kağıdı**
 - Aktarım Kağıdı Kolayca Yüklenmiyor/Kağıt Sıkışmaları Oluyor (sayfa 242)
 - Aktarım Kağıdı Kullanılması Durumunda Görüntünün Bir Kısmı Eksik Gözüküyor (sayfa 244)
- **Parola**
 - Unutulan Yönetici Parolası (sayfa 245)
 - Varsayılan Yönetici Parolasını Girerken Bir Hata Ortaya Çıkıyor (sayfa 245)

Tarayıcı Açılmıyor

Aşağıdaki noktaları kontrol edin

- Güç kablosu düzgün şekilde bağlanmış mı? (sayfa 193)
- Tarayıcıdaki [Power] düğmesine bastınız mı? (sayfa 193)

Sorun hâlâ devam ederse önce [Tarayıcı Teknik Servisi ile İletişime Geçmeden Önce \(sayfa 246\)](#) bölümündeki tüm öğeleri kontrol edin, ardından bu ürünü satın aldığınız distribütörle veya satıcıyla temasa geçin. Bu ürünle birlikte verilmişse İletişim Listesindeki iletişim bilgilerine bakın veya bu ürünle birlikte verilen Güvenlik Önlemleri bölümünde belirtilmişse, Sorular için İletişim Bilgileri bölümündeki iletişim bilgilerine bakın ve ardından sorunuzu sorun.

- **Güç kablosu düzgün şekilde bağlanmış mı?**

Çözüm

Güç kablosunu düzgün şekilde bağlayın.
Ayrıntılar için bkz. [Tarayıcı Kurulumu \(sayfa 41\)](#).

- **Tarayıcıdaki [Power] düğmesine bastınız mı?**

Çözüm

Tarayıcıdaki [Power] düğmesine basın.
Ayrıntılar için bkz. [Tarayıcıyı Açma \(sayfa 61\)](#).

Dokunmatik Ekran Kapanıyor

Aşağıdaki noktaları kontrol edin

- [Tarayıcı açıldıktan sonra uzun bir süre kullanılmadan mı bırakıldı? \(sayfa 194\)](#)

Sorun hâlâ devam ederse önce [Tarayıcı Teknik Servisi ile İletişime Geçmeden Önce \(sayfa 246\)](#) bölümündeki tüm öğeleri kontrol edin, ardından bu ürünü satın aldığınız distribütörle veya satıcıyla temasa geçin. Bu ürünle birlikte verilmişse İletişim Listesindeki iletişim bilgilerine bakın veya bu ürünle birlikte verilen Güvenlik Önlemleri bölümünde belirtilmişse, Sorular için İletişim Bilgileri bölümündeki iletişim bilgilerine bakın ve ardından sorunuzu sorun.

- **Tarayıcı açıldıktan sonra uzun bir süre kullanılmadan mı bırakıldı?**

Çözüm

Tarayıcı güç tasarrufu moduna girdi veya otomatik olarak kapatıldı.

- Tarayıcı güç tasarrufu moduna girdiyse

Dokunmatik ekran kapanır.

Güç tasarrufu modundan aşağıdaki yöntemlerden biriyle çıkın:

- ADF kağıt kanalına (besleyici) bir belge yerleştirin.
- Dokunmatik ekranda bir düğmeye basın.
- Görüntü tarama uygulamasını kullanarak bir belge tarayın.

Ayrıntılar için bkz. [Güç tasarrufu moduna girme ve güç tasarrufu modundan devam etme \(sayfa 63\)](#).

- Tarayıcı otomatik olarak kapatılmışsa

Dokunmatik ekran kapanır.

Tarayıcıyı açın.

Ayrıntılar için bkz. [Tarayıcıyı Açma \(sayfa 61\)](#).

Dokunmatik Ekran İşlev Göstermiyor

Aşağıdaki noktaları kontrol edin

- [Tarayıcıyı kapatıp açtınız mı? \(sayfa 195\)](#)

Sorun hâlâ devam ederse önce [Tarayıcı Teknik Servisi ile İletişime Geçmeden Önce \(sayfa 246\)](#) bölümündeki tüm öğeleri kontrol edin, ardından bu ürünü satın aldığınız distribütörle veya satıcıyla temasa geçin. Bu ürünle birlikte verilmişse İletişim Listesindeki iletişim bilgilerine bakın veya bu ürünle birlikte verilen Güvenlik Önlemleri bölümünde belirtilmişse, Sorular için İletişim Bilgileri bölümündeki iletişim bilgilerine bakın ve ardından sorunuzu sorun.

- **Tarayıcıyı kapatıp açtınız mı?**

Çözüm

Tarayıcıyı kapatıp açın.

Tarayıcıyı kapattıktan sonra tekrar açmadan önce en az 5 saniye bekleyin.

Ayrıntılar için bkz. [Tarayıcıyı Açma \(sayfa 61\)](#).

Dokunmatik Ekran'da Bir Arıza Oluşuyor/Dokunmatik Ekran'daki Görüntü Yanlış Bir Konumda

Aşağıdaki noktaları kontrol edin

- [Tarayıcıyı kapatıp açtınız mı? \(sayfa 196\)](#)

Sorun hâlâ devam ederse önce [Tarayıcı Teknik Servisi ile İletişime Geçmeden Önce \(sayfa 246\)](#) bölümündeki tüm öğeleri kontrol edin, ardından bu ürünü satın aldığınız distribütörle veya satıcıyla temasa geçin. Bu ürünle birlikte verilmişse İletişim Listesindeki iletişim bilgilerine bakın veya bu ürünle birlikte verilen Güvenlik Önlemleri bölümünde belirtilmişse, Sorular için İletişim Bilgileri bölümündeki iletişim bilgilerine bakın ve ardından sorunuzu sorun.

- **Tarayıcıyı kapatıp açtınız mı?**

Çözüm

Tarayıcıyı kapatıp açın.

Tarayıcıyı kapattıktan sonra tekrar açmadan önce en az 5 saniye bekleyin.

Ayrıntılar için bkz. [Tarayıcıyı Açma \(sayfa 61\)](#).

Dokunmatik Ekrandaki Görüntü Bozuk

Aşağıdaki noktaları kontrol edin

- [Tarayıcıyı kapatıp açtınız mı? \(sayfa 197\)](#)

Sorun hâlâ devam ederse önce [Tarayıcı Teknik Servisi ile İletişime Geçmeden Önce \(sayfa 246\)](#) bölümündeki tüm öğeleri kontrol edin, ardından bu ürünü satın aldığınız distribütörle veya satıcıyla temasa geçin. Bu ürünle birlikte verilmişse İletişim Listesindeki iletişim bilgilerine bakın veya bu ürünle birlikte verilen Güvenlik Önlemleri bölümünde belirtilmişse, Sorular için İletişim Bilgileri bölümündeki iletişim bilgilerine bakın ve ardından sorunuzu sorun.

- **Tarayıcıyı kapatıp açtınız mı?**

Çözüm

Tarayıcıyı kapatıp açın.

Tarayıcıyı kapattıktan sonra tekrar açmadan önce en az 5 saniye bekleyin.

Ayrıntılar için bkz. [Tarayıcıyı Açma \(sayfa 61\)](#).

Tarayıcıyı Bir Bilgisayara Kablolu LAN Üzerinden Bağlanamıyor

Aşağıdaki noktaları kontrol edin

- Tarayıcı bir ağ cihazına (bir sviç, hub veya yönlendirici gibi) bir LAN kablosu üzerinden mi bağlanmış? (sayfa 198)
- Ağ cihazı (bir sviç, hub veya yönlendirici gibi) açık mı? (sayfa 199)
- Donanım yazılımının sürümü en son sürüm mü? (sayfa 199)
- Bilgisayar bir ağ cihazına (bir sviç, hub veya yönlendirici gibi) bağlanmış mı? (sayfa 199)
- Bir ağ cihazında (bir sviç, hub veya yönlendirici gibi) iletişim koşullarıyla ilgili ayarları yapılandırdınız mı? (sayfa 199)
- Ağda herhangi bir güvenlik kısıtlaması var mı? (sayfa 199)
- Ağ dengeli mi? (sayfa 199)
- Bilgisayarda herhangi bir güvenlik kısıtlaması var mı? (sayfa 200)
- Bilgisayar bir kablolu LAN'a bağlı mı? (sayfa 200)
- Tarayıcı başka bir bilgisayara mı bağlanmış? (sayfa 200)
- Tarayıcının IP adresi doğru mu? (sayfa 200)
- Tarayıcının IP adresi başka iletişim cihazları için kullanılıyor mu? (sayfa 201)
- DNS sunucusu bilgileri doğru şekilde yapılandırılmış mı? (sayfa 201)
- DNS sunucusu normal çalışıyor mu? (sayfa 201)
- Tarayıcı sürücüsü en yeni sürüme mi sahip? (sayfa 202)
- Tarayıcı adını (ana bilgisayar adı) kullanarak bir arama gerçekleştirip Tarayıcı Seçme Aracında tarayıcıyı seçtiniz mi? (sayfa 202)

Sorun hâlâ devam ederse önce [Tarayıcı Teknik Servisi ile İletişime Geçmeden Önce \(sayfa 246\)](#) bölümündeki tüm öğeleri kontrol edin, ardından bu ürünü satın aldığınız distribütörle veya satıcıyla temasa geçin. Bu ürünle birlikte verilmişse İletişim Listesindeki iletişim bilgilerine bakın veya bu ürünle birlikte verilen Güvenlik Önlemleri bölümünde belirtilmişse, Sorular için İletişim Bilgileri bölümündeki iletişim bilgilerine bakın ve ardından sorunuzu sorun.

- **Tarayıcı bir ağ cihazına (bir sviç, hub veya yönlendirici gibi) bir LAN kablosu üzerinden mi bağlanmış?**

Çözüm

Tarayıcıyı bir ağ cihazına (bir sviç, hub veya yönlendirici gibi) bir LAN kablosu üzerinden bağlayın. LAN kablosunu da doğru bir şekilde bağlayın.

LAN kablosu doğru bir şekilde bağlandıktan sonra şu işlemleri yapın:

- LAN kablosunu değiştirin.
- Ağ cihazındaki LAN kablosunun bağlanmış olduğu portu değiştirin.
- Ağ aygıtı için hız ve iletim yöntemini "Otomatik" olarak değiştirin.
Ağ aygıtı ayarları sadece "Elle" olarak ayarlanabiliyorsa, iletim yöntemi için "yarı çift yönlü" seçeneğini seçin.

- **Ağ cihazı (bir sviç, hub veya yönlendirici gibi) açık mı?**

Çözüm

Ağ cihazını (bir sviç, hub veya yönlendirici gibi) açın.
Ayrıca ağ cihazında bir hata veya bir arıza olup olmadığını kontrol edin.
Ağ cihazında oluşan hatalar için ağ cihazınızın kılavuzuna bakın.

- **Donanım yazılımının sürümü en son sürüm mü?**

Çözüm

Donanım yazılımının sürümü en son sürüm değilse beklenmeyen işlemler gerçekleşebilir.
Donanım yazılımının sürümünü kontrol etmek için ağ yöneticisine başvurun ve en son sürümüne güncelleyin.
Ağ cihazının donanım yazılımının nasıl güncelleştirileceği ile ilgili olarak ağ cihazınızın kılavuzuna bakın.

- **Bilgisayar bir ağ cihazına (bir sviç, hub veya yönlendirici gibi) bağlanmış mı?**

Çözüm

Bilgisayarı bir ağ cihazına (bir sviç, hub veya yönlendirici gibi) bağlayın.
Ayrıntılar için bilgisayarınızın kılavuzuna bakın.

- **Bir ağ cihazında (bir sviç, hub veya yönlendirici gibi) iletişim koşullarıyla ilgili ayarları yapılandırdınız mı?**

Çözüm

Ağ cihazında (bir sviç, hub veya yönlendirici gibi) aşağıdakiler ayarlandığında gerekli işlemleri yapın.

- Protokol filtresi fonksiyonu etkinleştirilmiştir.
İletişim için kullanılacak protokole izin verin.
- MAC adresi filtresi etkinleştirilmiştir.
Ağ cihazını (bir sviç, hub veya yönlendirici gibi) tarayıcının MAC adresiyle yapılandırın.
Ağ cihazındaki ayarlar için ağ cihazınızın kılavuzuna bakın.

- **Ağda herhangi bir güvenlik kısıtlaması var mı?**

Çözüm

Kullanıcılar için erişim kısıtlaması ağda yapılandırılabilir.
Ayrıntılar için ağ yöneticisine danışın.

- **Ağ dengeli mi?**

Çözüm

Ağ dengeli duruma geldikten sonra ağa bağlanın.
Aşağıdaki olaylarda ağ dengesizleşebilir:

- Bir izleme programının çalışıyor olması.

- Bir dosyanın aktarılıyor olması.

Ağ dengesizse, ağ cihazlarını yeniden başlatın. Ancak bunları yeniden başlatmadan önce, yeniden başlatıldığında diğer cihazlarla iletişimin olumsuz etkilenmeyeceğinden emin olun. Ağ cihazları dengesizleşebilir.

- **Bilgisayarda herhangi bir güvenlik kısıtlaması var mı?**

Çözüm

Windows Güvenlik Duvarı ayarlarında veya güvenlik yazılımınızın güvenlik duvarı ayarlarında, aşağıdaki yazılım tarafından kullanılan port numaralarının iletişimindeki engellemeleri kaldırın.

- Tarayıcı Seçme Aracı for fi Series

Port numarası: 52217

- Button Event Manager for fi Series

Port numarası: 53218

İletişimdeki engellemeleri kaldırma ile ilgili ayrıntılar için bilgisayarınızın veya güvenlik yazılımının kılavuzuna veya yardımına bakın.

- **Bilgisayar bir kablolu LAN'a bağlı mı?**

Çözüm

Aşağıdaki prosedürde bilgisayarın bağlantı durumunu kontrol edin:

- 1 Dokunmatik ekranda  → [Tarayıcı Ayarları] → [Ağ] → [Ping] seçeneklerine basın.
- 2 [Ping] penceresinde, bilgisayarın ana bilgisayar adını veya IP adresini girin ve [Çalıştır] düğmesine basın.
Sonuç görüntülenir.
[Tarayıcının Ağ Bağlantısını Kontrol Etme \(sayfa 414\)](#) bağlantı testi sonucuna başvurun ve uygun şekilde önlemler alın.

- **Tarayıcı başka bir bilgisayara mı bağlanmış?**

Çözüm

Tarayıcı aynı anda tek bir bilgisayara bağlanabilir. Diğer bilgisayarın tarayıcıyla bağlantısının kesilmesini bekleyin ve ardından kullanılacak bilgisayarı tekrar bağlayın.

- **Tarayıcının IP adresi doğru mu?**

Çözüm

Aşağıdaki prosedürde tarayıcının IP adresini kontrol edin:

- 1 Dokunmatik ekranda  → [Tarayıcı Ayarları] → [Ağ] → [Kablolu LAN] → [IP Adresi (IPv4)] veya [IP Adresi (IPv6)] seçeneklerine basın.

- 2 [IP Adresi (IPv4)] veya [IP Adresi (IPv6)] penceresinde aşağıdakilere yönelik ayar öğelerini kontrol edin.
- Bir IP adresini manuel olarak belirlerken doğru IP adresi belirleyin.
- IP adresi otomatik olarak ayarlandığında, DHCP sunucusunun normal çalışıp çalışmadığını kontrol edin.
- DHCP sunucusu normal çalışsa bile, DHCP sunucusundaki ayarlara bağlı olarak bir IP adresi doğru atanmayabilir. Çalışma durumunu ve DHCP sunucu için ayarları kontrol edin.

İPUCU

Tarayıcının IP adresi ayrıca fi Series Ağ Ayarları'nda da kontrol edilebilir. Ayrıntılar için bkz. [Ağ Ayarları \(fi Series Ağ Ayarları\) \(sayfa 359\)](#).

- **Tarayıcının IP adresi başka iletişim cihazları için kullanılıyor mu?**

Çözüm

Aynı ağda aynı IP adresini kullanan birden fazla iletişim cihazı varsa iletişim başarısız olabilir. Aynı IP adreslerinin kullanılmasını önleyin.

İPUCU

Bir IP adresi çakışması varsa, dokunmatik ekranda bildirim görüntülenir.

- **DNS sunucusu bilgileri doğru şekilde yapılandırılmış mı?**

Çözüm

Aşağıdaki prosedürde tarayıcının DNS sunucusu ayarlarını kontrol edin:

- 1 Dokunmatik ekranda  → [Tarayıcı Ayarları] → [Ağ] → [Kablolu LAN] → [DNS Sunucusu] seçeneklerine basın.
- 2 [DNS Sunucusu] penceresinde aşağıdakilere yönelik ayar öğelerini kontrol edin.
 - Birincil DNS ve ikincil DNS ayarlarının doğru olup olmadığı

İPUCU

DNS sunucusu ayarları aynı zamanda fi Series Ağ Ayarları'nda da kontrol edilebilir. Ayrıntılar için bkz. [Ağ Ayarları \(fi Series Ağ Ayarları\) \(sayfa 359\)](#).

- **DNS sunucusu normal çalışıyor mu?**

Çözüm

Aşağıdaki prosedürü takip ederek DNS sunucusunun normal çalışıp çalışmadığını kontrol edin.



- 1 Dokunmatik ekranda → [Tarayıcı Ayarları] → [Ağ] → [Ping] seçeneklerine basın.
- 2 [Ping] penceresinde, DNS sunucusunun IP adresini girin ve [Çalıştır] düğmesine basın. Sonuç görüntülenir.
[Tarayıcının Ağ Bağlantısını Kontrol Etme \(sayfa 414\)](#) bağlantı testi sonucuna başvurun ve uygun şekilde önlemler alın.
 DNS sunucusu normal işlev göstermiyorsa DNS sunucusu yöneticisiyle iletişime geçin.

İPUCU

DNS sunucusu için IP adresi aynı zamanda fi Series Ağ Ayarları'nda da kontrol edilebilir. Ayrıntılar için bkz. [Ağ Ayarları \(fi Series Ağ Ayarları\) \(sayfa 359\)](#).

● Tarayıcı sürücüsü en yeni sürüme mi sahip?

Çözüm

Tarayıcı sürücüsünün en yeni sürüme güncelleyin.

● Tarayıcı adını (ana bilgisayar adı) kullanarak bir arama gerçekleştirip Tarayıcı Seçme Aracında tarayıcıyı seçtiniz mi?

Çözüm

Aşağıdaki prosedürü takip ederek tarayıcının bir ağa bağlı olduğundan ve Tarayıcı Seçme Aracının penceresinde görüntülenen IP adresinin doğru olduğundan emin olun.

- 1 Tarayıcı Seçme Aracını çalıştırdığınız bilgisayarda komut istemini başlatın. Örneğin Windows 10'da komut istemini [Başlat] menüsü → [Windows Sistemi] → [Komut İstemi] seçeneklerine tıklayarak başlatabilirsiniz.
- 2 Aşağıdaki komutu yürütün.

```
ping ScannerName
```

- 3 Aşağıdaki durumların ikisinde de tarayıcıyı kapatıp tekrar açın.
 - Yanıt yok.
 - Döndürülen IP adresi Tarayıcı Seçme Aracının penceresinde görüntülenen IP adresinden farklı.

Dokunmatik Ekranı Ayarlar Ekranını Açarken Bir Mesaj Görüntüleniyor

Aşağıdaki noktaları kontrol edin

- "Tarayıcı başka bir uygulama tarafından kullanılıyor. Uygulamanın tarayıcıyı kullanmasını durdurmak ve ayarlar ekranını açmak istiyor musunuz?" mesajı mı görüntüleniyor? (sayfa 203)
Sorun hâlâ devam ederse önce [Tarayıcı Teknik Servisi ile İletişime Geçmeden Önce](#) (sayfa 246) bölümündeki tüm öğeleri kontrol edin, ardından bu ürünü satın aldığınız distribütörle veya satıcıyla temasa geçin. Bu ürünle birlikte verilmişse İletişim Listesindeki iletişim bilgilerine bakın veya bu ürünle birlikte verilen Güvenlik Önlemleri bölümünde belirtilmişse, Sorular için İletişim Bilgileri bölümündeki iletişim bilgilerine bakın ve ardından sorunuzu sorun.
- "Tarayıcı başka bir uygulama tarafından kullanılıyor. Uygulamanın tarayıcıyı kullanmasını durdurmak ve ayarlar ekranını açmak istiyor musunuz?" mesajı mı görüntüleniyor?

Çözüm

Aşağıdaki prosedüre uygun şekilde önlem alın.

- 1 Mesaj penceresindeki [Evet] düğmesine basın.
Ayarlar ekranı görüntülenir.
- 2 Ayarlar ekranında tarayıcıyı yapılandırın ve ekranı kapatın.
- 3 Tarama gibi işlemleri tarayıcıyı çalıştırmak için kullandığınız uygulamadan veya dokunmatik ekrandan başlatın.

Tarayıcıyı bir Bilgisayara USB Kablosuyla Bağlanamıyor

Aşağıdaki noktaları kontrol edin

- USB kablosu düzgün şekilde bağlanmış mı? (sayfa 204)
- USB kablosunun fişi kırık veya hasarlı mı? (sayfa 204)
- Tarayıcı sürücüsü en yeni sürüme mi sahip? (sayfa 204)
- Tarayıcının USB ayarında [Otomatik] seçeneğini mi seçtiniz? (sayfa 204)

Sorun hâlâ devam ederse önce [Tarayıcı Teknik Servisi ile İletişime Geçmeden Önce \(sayfa 246\)](#) bölümündeki tüm öğeleri kontrol edin, ardından bu ürünü satın aldığınız distribütörle veya satıcıyla temasa geçin. Bu ürünle birlikte verilmişse İletişim Listesindeki iletişim bilgilerine bakın veya bu ürünle birlikte verilen Güvenlik Önlemleri bölümünde belirtilmişse, Sorular için İletişim Bilgileri bölümündeki iletişim bilgilerine bakın ve ardından sorunuzu sorun.

• USB kablosu düzgün şekilde bağlanmış mı?

Çözüm

Verilen USB kablosunun kullanın.

Tarayıcı ve bilgisayarın USB kablosuyla bağlanmış olup olmadığını kontrol edin.

Ayrıntılar için bkz. [Tarayıcı Kurulumu \(sayfa 41\)](#).

• USB kablosunun fişi kırık veya hasarlı mı?

Çözüm

Yeni bir USB kablosu kullanın ve doğru bir şekilde takın.

• Tarayıcı sürücüsü en yeni sürüme mi sahip?

Çözüm

Tarayıcı sürücüsünün en yeni sürüme güncelleyin.

• Tarayıcının USB ayarında [Otomatik] seçeneğini mi seçtiniz?

Çözüm

Tarayıcının USB ayarında [Otomatik] seçeneğini seçerseniz, tarayıcıyla bir bilgisayar arasında bağlantı kurulmayabilir.

Tarayıcının USB ayarını [USB 2.0] olarak değiştirin.

- Dokunmatik ekrandaki [USB] ekranı
Pencere aşağıdaki prosedürde görüntülenebilir:



→ [Tarayıcı Ayarları] → [USB]

- Software Operation Panel

Ayrıntılar için bkz. [USB Çalışmasını Belirleme \[USB\] \(sayfa 351\)](#).

Tarayıcı, Belirlenen IP Adresi ile Sunucuya Bağlanamıyor

Aşağıdaki noktaları kontrol edin

- Sunucunun IP adresi doğru mu? (sayfa 205)
- Tarayıcı ve sunucu ağa bağlı mı? (sayfa 205)
- Tarayıcının IP adresi doğru mu? (sayfa 205)
- Tarayıcının IP adresi başka iletişim cihazları için kullanılıyor mu? (sayfa 206)
- Geçmişte tarayıcıya aynı IP adresine sahip başka bir iletişim cihazı mı bağladınız? (sayfa 206)
- Tarayıcı ve sunucu arasında bir güvenlik duvarı cihazı mı var? (sayfa 206)
- Tarayıcıda sunucuyla ilişkili ayarlar doğru şekilde belirlendi mi? (sayfa 206)
- Sunucudaki ayarlar doğru belirlenmiş mi? (sayfa 207)
- Tarayıcıdaki ve sunucudaki [Ağ Şifreleme] ayarları aynı mı? (sayfa 207)

Sorun hâlâ devam ederse önce [Tarayıcı Teknik Servisi ile İletişime Geçmeden Önce](#) (sayfa 246) bölümündeki tüm öğeleri kontrol edin, ardından bu ürünü satın aldığınız distribütörle veya satıcıyla temasa geçin. Bu ürünle birlikte verilmişse İletişim Listesindeki iletişim bilgilerine bakın veya bu ürünle birlikte verilen Güvenlik Önlemleri bölümünde belirtilmişse, Sorular için İletişim Bilgileri bölümündeki iletişim bilgilerine bakın ve ardından sorunuzu sorun.

• Sunucunun IP adresi doğru mu?

Çözüm

Aşağıdaki prosedürle sunucunun IP adresinin doğru olduğunu kontrol edin:

- 1 Dokunmatik ekranda  → [Tarayıcı Bilgisi] → [Ağ] seçeneğine basın.
- 2 [Ağ] ekranında bağlı sunucunun IP adresini kontrol edin.

İPUCU

Sunucunun IP adresi ayrıca fi Series Ağ Ayarları'nda da kontrol edilebilir. Ayrıntılar için bkz. [Ağ Ayarları \(fi Series Ağ Ayarları\)](#) (sayfa 359).

• Tarayıcı ve sunucu ağa bağlı mı?

Çözüm

[Tarayıcıyı Bir Bilgisayara Kablolu LAN Üzerinden Bağlanamıyor](#) (sayfa 198) öğesine başvurun ve gerekli işlemleri yapın.

• Tarayıcının IP adresi doğru mu?

Çözüm

Aşağıdaki prosedürde tarayıcının IP adresini kontrol edin:



- 1 Dokunmatik ekranda  → [Tarayıcı Ayarları] → [Ağ] → [Kablolu LAN] → [IP Adresi (IPv4)] veya [IP Adresi (IPv6)] seçeneklerine basın.
- 2 [IP Adresi (IPv4)] veya [IP Adresi (IPv6)] penceresinde aşağıdakilere yönelik ayar öğelerini kontrol edin.
Bir IP adresini manuel olarak belirlerken doğru IP adresi belirleyin.
IP adresi otomatik olarak ayarlandığında, DHCP sunucusunun normal çalışıp çalışmadığını kontrol edin.
DHCP sunucusu normal çalışsa bile, DHCP sunucusundaki ayarlara bağlı olarak bir IP adresi doğru atanmayabilir. Çalışma durumunu ve DHCP sunucu için ayarları kontrol edin.

İPUCU

Tarayıcının IP adresi ayrıca fi Series Ağ Ayarları'nda da kontrol edilebilir. Ayrıntılar için bkz. [Ağ Ayarları \(fi Series Ağ Ayarları\) \(sayfa 359\)](#).

- **Tarayıcının IP adresi başka iletişim cihazları için kullanılıyor mu?**

Çözüm

Aynı ağda aynı IP adresini kullanan birden fazla iletişim cihazı varsa iletişim başarısız olabilir. Aynı IP adreslerinin kullanılmasını önleyin.

İPUCU

Bir IP adresi çakışması varsa, dokunmatik ekranda bildirim görüntülenir.

- **Geçmişte tarayıcıya aynı IP adresine sahip başka bir iletişim cihazı mı bağladınız?**

Çözüm

Tarayıcıyı sunucuya bağlarsanız ve sunucu tarayıcıyla aynı IP adresine sahip başka bir ana bilgisayar veya iletişim cihazıyla iletişim kurduktan sonra sunucuyu kapatmadan tercih ayarlarını değiştirirseniz, iletişim başarısız olur. Sunucuyu tekrar başlatın.

- **Tarayıcı ve sunucu arasında bir güvenlik duvarı cihazı mı var?**

Çözüm

Güvenlik duvarı cihazının tarayıcıdan erişimi yasaklamadığını kontrol edin.

- **Tarayıcıda sunucuyla ilişkili ayarlar doğru şekilde belirlendi mi?**

Çözüm

Aşağıdaki prosedürde sunucu ayar öğelerini kontrol edin:



- 1 Dokunmatik ekranda  → [Tarayıcı Ayarları] → [Ağ] → [Sunucu] seçeneklerine basın.

2 Bağlanılacak sunucuya basın ve ayar öğelerini kontrol edin.

- [Etkinleştir] öğesinin açık olup olmadığı.
- [Ana Bilgisayar Adı/IP adresi] ve [Bağlantı noktası numarası] ayarlarının doğru olup olmadığı.
- Bir proxy sunucusu için [Kimlik Doğrulama] ayarının doğru olup olmadığı.

İPUCU

Sunucu ayar öğeleri aynı zamanda fi Series Ağ Ayarları'nda da kontrol edilebilir. Ayrıntılar için bkz. [Ağ Ayarları \(fi Series Ağ Ayarları\) \(sayfa 359\)](#).

- **Sunucudaki ayarlar doğru belirlenmiş mi?**

Çözüm

Sunucunuzun kılavuzuna bakın ve ayarları kontrol edin.

- **Tarayıcıdaki ve sunucudaki [Ağ Şifreleme] ayarları aynı mı?**

Çözüm

Aşağıdaki prosedürle tarayıcıdaki [Ağ Şifreleme] ayarının, PaperStream NX Manager, Scanner Central Admin Server ve Scanner Central Admin Desktop üzerindeki ayarlarla aynı olduğunu teyit edin:

- 1 Dokunmatik ekranda  → [Tarayıcı Bilgisi] → [Ağ] seçeneğine basın.
- 2 [Ağ] ekranında [Ağ Şifreleme] öğesini kontrol edin.

İPUCU

Ağ şifreleme ayarı aynı zamanda fi Series Ağ Ayarları'nda da kontrol edilebilir. Ayrıntılar için bkz. [Ağ Ayarları \(fi Series Ağ Ayarları\) \(sayfa 359\)](#).

Tarayıcı, Belirlenen Ana Bilgisayar Adı ile Sunucuya Bağlanamıyor

Aşağıdaki noktaları kontrol edin

- Sunucunun ana bilgisayar adı doğru mu? (sayfa 208)
- DNS sunucusu bilgileri doğru şekilde yapılandırılmış mı? (sayfa 208)
- DNS sunucusu normal çalışıyor mu? (sayfa 209)
- Tarayıcı ve sunucu ağa bağlı mı? (sayfa 209)
- Tarayıcının IP adresi doğru mu? (sayfa 209)
- Tarayıcının IP adresi başka iletişim cihazları için kullanılıyor mu? (sayfa 210)
- Geçmişte tarayıcıya aynı IP adresine sahip başka bir iletişim cihazı mı bağladınız? (sayfa 210)
- Tarayıcı ve sunucu arasında bir güvenlik duvarı cihazı mı var? (sayfa 210)
- Tarayıcıda sunucuyla ilişkili ayarlar doğru şekilde belirlendi mi? (sayfa 210)
- Sunucudaki ayarlar doğru belirlenmiş mi? (sayfa 211)
- Tarayıcıdaki ve sunucudaki [Ağ Şifreleme] ayarları aynı mı? (sayfa 211)

Sorun hâlâ devam ederse önce [Tarayıcı Teknik Servisi ile İletişime Geçmeden Önce \(sayfa 246\)](#) bölümündeki tüm öğeleri kontrol edin, ardından bu ürünü satın aldığınız distribütörle veya satıcıyla temasa geçin. Bu ürünle birlikte verilmişse İletişim Listesindeki iletişim bilgilerine bakın veya bu ürünle birlikte verilen Güvenlik Önlemleri bölümünde belirtilmişse, Sorular için İletişim Bilgileri bölümündeki iletişim bilgilerine bakın ve ardından sorunuzu sorun.

• Sunucunun ana bilgisayar adı doğru mu?

Çözüm

Aşağıdaki prosedürle sunucunun ana bilgisayar adının doğru olduğunu kontrol edin:

- 1 Dokunmatik ekranda  → [Tarayıcı Bilgisi] → [Ağ] seçeneğine basın.
- 2 [Ağ] ekranında bağlı sunucunun ana bilgisayar adını kontrol edin.

İPUCU

Sunucunun ana bilgisayar adı ayrıca fi Series Ağ Ayarları'nda da kontrol edilebilir. Ayrıntılar için bkz. [Ağ Ayarları \(fi Series Ağ Ayarları\) \(sayfa 359\)](#).

• DNS sunucusu bilgileri doğru şekilde yapılandırılmış mı?

Çözüm

Aşağıdaki prosedürde tarayıcının DNS sunucusu ayarlarını kontrol edin:

- 1 Dokunmatik ekranda  → [Tarayıcı Ayarları] → [Ağ] → [Kablolu LAN] → [DNS Sunucusu] seçeneklerine basın.

- 2 [DNS Sunucusu] penceresinde aşağıdakilere yönelik ayar öğelerini kontrol edin.
 - Birincil DNS ve ikincil DNS ayarlarının doğru olup olmadığı

İPUCU

Tarayıcının DNS sunucusu ayarları fi Series Ağ Ayarları altında kontrol edilebilir. Ayrıntılar için bkz. [Ağ Ayarları \(fi Series Ağ Ayarları\) \(sayfa 359\)](#).

● DNS sunucusu normal çalışıyor mu?

Çözüm

Aşağıdaki prosedürü takip ederek DNS sunucusunun normal çalışıp çalışmadığını kontrol edin.

- 1 Dokunmatik ekranda  → [Tarayıcı Ayarları] → [Ağ] → [Ping] seçeneklerine basın.
- 2 [Ping] penceresinde, DNS sunucusunun IP adresini girin ve [Çalıştır] düğmesine basın. Sonuç görüntülenir. [Tarayıcının Ağ Bağlantısını Kontrol Etme \(sayfa 414\)](#) bağlantı testi sonucuna başvurun ve uygun şekilde önlemler alın. DNS sunucusu normal işlev göstermiyorsa DNS sunucusu yöneticisiyle iletişime geçin.

İPUCU

DNS sunucusu için IP adresi aynı zamanda fi Series Ağ Ayarları'nda da kontrol edilebilir. Ayrıntılar için bkz. [Ağ Ayarları \(fi Series Ağ Ayarları\) \(sayfa 359\)](#).

● Tarayıcı ve sunucu ağa bağlı mı?

Çözüm

[Tarayıcıyı Bir Bilgisayara Kablolulu LAN Üzerinden Bağlanamıyor \(sayfa 198\)](#) ögesine başvurun ve gerekli işlemleri yapın.

● Tarayıcının IP adresi doğru mu?

Çözüm

Aşağıdaki prosedürde tarayıcının IP adresini kontrol edin:

- 1 Dokunmatik ekranda  → [Tarayıcı Ayarları] → [Ağ] → [Kablolulu LAN] → [IP Adresi (IPv4)] veya [IP Adresi (IPv6)] seçeneklerine basın.
- 2 [IP Adresi (IPv4)] veya [IP Adresi (IPv6)] penceresinde aşağıdakilere yönelik ayar öğelerini kontrol edin. Bir IP adresini manuel olarak belirlerken doğru IP adresi belirleyin.

IP adresi otomatik olarak ayarlandığında, DHCP sunucusunun normal çalışıp çalışmadığını kontrol edin.

DHCP sunucusu normal çalışsa bile, DHCP sunucusundaki ayarlara bağlı olarak bir IP adresi doğru atanmayabilir. Çalışma durumunu ve DHCP sunucu için ayarları kontrol edin.

İPUCU

Tarayıcının IP adresi ayrıca fi Series Ağ Ayarları'nda da kontrol edilebilir. Ayrıntılar için bkz. [Ağ Ayarları \(fi Series Ağ Ayarları\) \(sayfa 359\)](#).

● Tarayıcının IP adresi başka iletişim cihazları için kullanılıyor mu?

Çözüm

Aynı ağda aynı IP adresini kullanan birden fazla iletişim cihazı varsa iletişim başarısız olabilir. Aynı IP adreslerinin kullanılmasını önleyin.

İPUCU

Bir IP adresi çakışması varsa, dokunmatik ekranda bildirim görüntülenir.

● Geçmişte tarayıcıya aynı IP adresine sahip başka bir iletişim cihazı mı bağladınız?

Çözüm

Tarayıcıyı sunucuya bağlarsanız ve sunucu tarayıcıyla aynı IP adresine sahip başka bir ana bilgisayar veya iletişim cihazıyla iletişim kurduktan sonra sunucuyu kapatmadan tercih ayarlarını değiştirirseniz, iletişim başarısız olur. Sunucuyu tekrar başlatın.

● Tarayıcı ve sunucu arasında bir güvenlik duvarı cihazı mı var?

Çözüm

Güvenlik duvarı cihazının tarayıcıdan erişimi yasaklamadığını kontrol edin.

● Tarayıcıda sunucuyla ilişkili ayarlar doğru şekilde belirlendi mi?

Çözüm

Aşağıdaki prosedürde sunucu ayar öğelerini kontrol edin:

- 1 Dokunmatik ekranda  → [Tarayıcı Ayarları] → [Ağ] → [Sunucu] seçeneklerine basın.
- 2 Bağlanılacak sunucuya basın ve ayar öğelerini kontrol edin.
 - [Etkinleştir] öğesinin açık olup olmadığı.
 - [Ana Bilgisayar Adı/IP adresi] ve [Bağlantı noktası numarası] ayarlarının doğru olup olmadığı.
 - Bir proxy sunucusu için [Kimlik Doğrulama] ayarının doğru olup olmadığı.

İPUCU

Sunucu ayar öğeleri aynı zamanda fi Series Ağ Ayarları'nda da kontrol edilebilir. Ayrıntılar için bkz. [Ağ Ayarları \(fi Series Ağ Ayarları\) \(sayfa 359\)](#).

● Sunucudaki ayarlar doğru belirlenmiş mi?**Çözüm**

Sunucunuzun kılavuzuna bakın ve ayarları kontrol edin.

● Tarayıcıdaki ve sunucudaki [Ağ Şifreleme] ayarları aynı mı?**Çözüm**

Aşağıdaki prosedürle tarayıcıdaki [Ağ Şifreleme] ayarının, PaperStream NX Manager, Scanner Central Admin Server ve Scanner Central Admin Desktop üzerindeki ayarlarla aynı olduğunu teyit edin:

- 1 Dokunmatik ekranda  → [Tarayıcı Bilgisi] → [Ağ] seçeneğine basın.
- 2 [Ağ] ekranında [Ağ Şifreleme] öğesini kontrol edin.

İPUCU

Ağ şifreleme ayarı aynı zamanda fi Series Ağ Ayarları'nda da kontrol edilebilir. Ayrıntılar için bkz. [Ağ Ayarları \(fi Series Ağ Ayarları\) \(sayfa 359\)](#).

Proxy Sunucusuna Bağlanılamıyor

Aşağıdaki noktaları kontrol edin

- Sunucunun IP adresi doğru mu? (sayfa 205)
- Tarayıcı ve sunucu ağa bağlı mı? (sayfa 205)
- Tarayıcının IP adresi doğru mu? (sayfa 205)
- Tarayıcının IP adresi başka iletişim cihazları için kullanılıyor mu? (sayfa 206)
- Geçmişte tarayıcıya aynı IP adresine sahip başka bir iletişim cihazı mı bağladınız? (sayfa 206)
- Tarayıcı ve sunucu arasında bir güvenlik duvarı cihazı mı var? (sayfa 206)
- Tarayıcıda sunucuyla ilişkili ayarlar doğru şekilde belirlendi mi? (sayfa 206)
- Sunucudaki ayarlar doğru belirlenmiş mi? (sayfa 207)
- Tarayıcıdaki ve sunucudaki [Ağ Şifreleme] ayarları aynı mı? (sayfa 207)

Sorun hâlâ devam ederse önce [Tarayıcı Teknik Servisi ile İletişime Geçmeden Önce](#) (sayfa 246) bölümündeki tüm öğeleri kontrol edin, ardından bu ürünü satın aldığınız distribütörle veya satıcıyla temasa geçin. Bu ürünle birlikte verilmişse İletişim Listesindeki iletişim bilgilerine bakın veya bu ürünle birlikte verilen Güvenlik Önlemleri bölümünde belirtilmişse, Sorular için İletişim Bilgileri bölümündeki iletişim bilgilerine bakın ve ardından sorunuzu sorun.

• Sunucunun IP adresi doğru mu?

Çözüm

Aşağıdaki prosedürle sunucunun IP adresinin doğru olduğunu kontrol edin:

- 1 Dokunmatik ekranda  → [Tarayıcı Bilgisi] → [Ağ] seçeneğine basın.
- 2 [Ağ] ekranında bağlı sunucunun IP adresini kontrol edin.

İPUCU

Sunucunun IP adresi ayrıca fi Series Ağ Ayarları'nda da kontrol edilebilir. Ayrıntılar için bkz. [Ağ Ayarları \(fi Series Ağ Ayarları\)](#) (sayfa 359).

• Tarayıcı ve sunucu ağa bağlı mı?

Çözüm

[Tarayıcıyı Bir Bilgisayara Kablolu LAN Üzerinden Bağlanamıyor](#) (sayfa 198) öğesine başvurun ve gerekli işlemleri yapın.

• Tarayıcının IP adresi doğru mu?

Çözüm

Aşağıdaki prosedürde tarayıcının IP adresini kontrol edin:



- 1 Dokunmatik ekranda  → [Tarayıcı Ayarları] → [Ağ] → [Kablolu LAN] → [IP Adresi (IPv4)] veya [IP Adresi (IPv6)] seçeneklerine basın.
- 2 [IP Adresi (IPv4)] veya [IP Adresi (IPv6)] penceresinde aşağıdakilere yönelik ayar öğelerini kontrol edin.
Bir IP adresini manuel olarak belirlerken doğru IP adresi belirleyin.
IP adresi otomatik olarak ayarlandığında, DHCP sunucusunun normal çalışıp çalışmadığını kontrol edin.
DHCP sunucusu normal çalışsa bile, DHCP sunucusundaki ayarlara bağlı olarak bir IP adresi doğru atanmayabilir. Çalışma durumunu ve DHCP sunucu için ayarları kontrol edin.

İPUCU

Tarayıcının IP adresi ayrıca fi Series Ağ Ayarları'nda da kontrol edilebilir. Ayrıntılar için bkz. [Ağ Ayarları \(fi Series Ağ Ayarları\) \(sayfa 359\)](#).

- **Tarayıcının IP adresi başka iletişim cihazları için kullanılıyor mu?**

Çözüm

Aynı ağda aynı IP adresini kullanan birden fazla iletişim cihazı varsa iletişim başarısız olabilir. Aynı IP adreslerinin kullanılmasını önleyin.

İPUCU

Bir IP adresi çakışması varsa, dokunmatik ekranda bildirim görüntülenir.

- **Geçmişte tarayıcıya aynı IP adresine sahip başka bir iletişim cihazı mı bağladınız?**

Çözüm

Tarayıcıyı sunucuya bağlarsanız ve sunucu tarayıcıyla aynı IP adresine sahip başka bir ana bilgisayar veya iletişim cihazıyla iletişim kurduktan sonra sunucuyu kapatmadan tercih ayarlarını değiştirirseniz, iletişim başarısız olur. Sunucuyu tekrar başlatın.

- **Tarayıcı ve sunucu arasında bir güvenlik duvarı cihazı mı var?**

Çözüm

Güvenlik duvarı cihazının tarayıcıdan erişimi yasaklamadığını kontrol edin.

- **Tarayıcıda sunucuyla ilişkili ayarlar doğru şekilde belirlendi mi?**

Çözüm

Aşağıdaki prosedürde sunucu ayar öğelerini kontrol edin:



- 1 Dokunmatik ekranda  → [Tarayıcı Ayarları] → [Ağ] → [Sunucu] seçeneklerine basın.

- 2 Bağlanılacak sunucuya basın ve ayar öğelerini kontrol edin.
 - [Etkinleştir] öğesinin açık olup olmadığı.
 - [Ana Bilgisayar Adı/IP adresi] ve [Bağlantı noktası numarası] ayarlarının doğru olup olmadığı.
 - Bir proxy sunucusu için [Kimlik Doğrulama] ayarının doğru olup olmadığı.

İPUCU

Sunucu ayar öğeleri aynı zamanda fi Series Ağ Ayarları'nda da kontrol edilebilir. Ayrıntılar için bkz. [Ağ Ayarları \(fi Series Ağ Ayarları\) \(sayfa 359\)](#).

- **Sunucudaki ayarlar doğru belirlenmiş mi?**

Çözüm

Sunucunuzun kılavuzuna bakın ve ayarları kontrol edin.

- **Tarayıcıdaki ve sunucudaki [Ağ Şifreleme] ayarları aynı mı?**

Çözüm

Aşağıdaki prosedürle tarayıcıdaki [Ağ Şifreleme] ayarının, PaperStream NX Manager, Scanner Central Admin Server ve Scanner Central Admin Desktop üzerindeki ayarlarla aynı olduğunu teyit edin:

- 1 Dokunmatik ekranda  → [Tarayıcı Bilgisi] → [Ağ] seçeneğine basın.
- 2 [Ağ] ekranında [Ağ Şifreleme] öğesini kontrol edin.

İPUCU

Ağ şifreleme ayarı aynı zamanda fi Series Ağ Ayarları'nda da kontrol edilebilir. Ayrıntılar için bkz. [Ağ Ayarları \(fi Series Ağ Ayarları\) \(sayfa 359\)](#).

NTP Sunucusuna Bağlanılamıyor (DirectScan)

Aşağıdaki noktaları kontrol edin

- NTP sunucusu bağlantısı zaman aşımına mı uğradı? (sayfa 215)
- Tarayıcının IP adresi doğru mu? (sayfa 215)
- Tarayıcının IP adresi başka iletişim cihazları için kullanılıyor mu? (sayfa 216)
- Tarayıcı ve NTP sunucusu birbiriyle iletişim kurabiliyor mu? (sayfa 216)
- NTP sunucusu normal çalışıyor mu? (sayfa 216)
- Tarayıcı ve sunucu arasında bir güvenlik duvarı cihazı mı var? (sayfa 217)
- Tarayıcıyı kapatıp açtınız mı? (sayfa 217)

Sorun hâlâ devam ederse önce [Tarayıcı Teknik Servisi ile İletişime Geçmeden Önce \(sayfa 246\)](#) bölümündeki tüm öğeleri kontrol edin, ardından bu ürünü satın aldığınız distribütörle veya satıcıyla temasa geçin. Bu ürünle birlikte verilmişse İletişim Listesindeki iletişim bilgilerine bakın veya bu ürünle birlikte verilen Güvenlik Önlemleri bölümünde belirtilmişse, Sorular için İletişim Bilgileri bölümündeki iletişim bilgilerine bakın ve ardından sorunuzu sorun.

• NTP sunucusu bağlantısı zaman aşımına mı uğradı?

Çözüm

Sunucuya yoğun erişim nedeniyle NTP sunucusu bağlantısı zaman aşımına uğrayabilir. Bir süre bekleyin, ardından aşağıdaki prosedürü izleyerek NTP sunucusuna yeniden bağlanmayı deneyin.

- 1 Dokunmatik ekranda,  → [Tarayıcı Ayarları] → [Ağ] → [DirectScan] → [NTP Sunucusu] seçeneklerine basın.
- 2 [Saati Eşitle] düğmesine basın

İPUCU

Tarayıcının IP adresi ayrıca fi Series Ağ Ayarları'nda da kontrol edilebilir. Ayrıntılar için bkz. [Ağ Ayarları \(fi Series Ağ Ayarları\) \(sayfa 359\)](#).

• Tarayıcının IP adresi doğru mu?

Çözüm

Aşağıdaki prosedürde tarayıcının IP adresini kontrol edin:

- 1 Dokunmatik ekranda  → [Tarayıcı Ayarları] → [Ağ] → [Kablolu LAN] → [IP Adresi (IPv4)] veya [IP Adresi (IPv6)] seçeneklerine basın.
- 2 [IP Adresi (IPv4)] veya [IP Adresi (IPv6)] penceresinde aşağıdakilere yönelik ayar öğelerini kontrol edin.

Bir IP adresini manuel olarak belirlerken doğru IP adresi belirleyin.

IP adresi otomatik olarak ayarlandığında, DHCP sunucusunun normal çalışıp çalışmadığını kontrol edin.

DHCP sunucusu normal çalışsa bile, DHCP sunucusundaki ayarlara bağlı olarak bir IP adresi doğru atanmayabilir. Çalışma durumunu ve DHCP sunucu için ayarları kontrol edin.

İPUCU

Tarayıcının IP adresi ayrıca fi Series Ağ Ayarları'nda da kontrol edilebilir. Ayrıntılar için bkz. [Ağ Ayarları \(fi Series Ağ Ayarları\) \(sayfa 359\)](#).

● Tarayıcının IP adresi başka iletişim cihazları için kullanılıyor mu?

Çözüm

Aynı ağda aynı IP adresini kullanan birden fazla iletişim cihazı varsa iletişim başarısız olabilir. Aynı IP adreslerinin kullanılmasını önleyin.

İPUCU

Bir IP adresi çakışması varsa, dokunmatik ekranda bildirim görüntülenir.

● Tarayıcı ve NTP sunucusu birbiriyle iletişim kurabiliyor mu?

Çözüm

Tarayıcı ile aynı alt ağda bulunan bilgisayarda komut istemini başlatın, ardından tarayıcı ile NTP sunucusu arasındaki iletişimi kontrol etmek için tracert komutunu kullanarak NTP sunucusunun IP adresini belirtin.

Bir iletişim sorunu varsa, aşağıdakileri kontrol edin:

- Kablolar ağ cihazına (sviç, hub, yönlendirici, vs.) doğru şekilde bağlanmış mı?
- Ağ cihazı (sviç, hub, yönlendirici, vs.) için MAC adresi filtrelemesi ayarlandığında, filtreyi tarayıcının MAC adresini onaylayacak şekilde ayarlayın.

Tarayıcının MAC adresi aşağıdaki prosedürü izleyerek kontrol edilebilir:



→ [Tarayıcı Bilgisi] → [MAC Adresi] seçeneği altında [MacAğ]

- Ağ cihazı (sviç, hub, yönlendirici, vs.) için protokol filtresi işlevi ayarlandığında, iletişim için kullanılacak UDP protokolünü etkinleştirin.
- Ağ cihazı (sviç, hub, yönlendirici, vs.) tarafından bağlı cihazlar arasındaki iletişim yasaklandığında (örneğin ağ izolasyonu işlevi nedeniyle), iletişimi etkinleştirin.

Ağ cihazındaki ayarlar için ağ cihazınızın kılavuzuna bakın.

● NTP sunucusu normal çalışıyor mu?

Çözüm

Bazı durumlarda, NTP sunucusu yanıt vermeyebilir.

NTP sunucusunu elle belirtirken, NTP sunucusunun normal çalışıp çalışmadığını kontrol edin.

- **Tarayıcı ve sunucu arasında bir güvenlik duvarı cihazı mı var?**

Çözüm

Güvenlik duvarı cihazının tarayıcıdan erişimi yasaklamadığını kontrol edin.

- **Tarayıcıyı kapatıp açtınız mı?**

Çözüm

Tarayıcıyı kapatıp açın.

Tarayıcıyı kapattıktan sonra tekrar açmadan önce en az 5 saniye bekleyin.

Ayrıntılar için bkz. [Tarayıcıyı Açma \(sayfa 61\)](#).

Tarama Başlamıyor (DirectScan)

Aşağıdaki noktaları kontrol edin

- DNS sunucusu bilgileri doğru şekilde yapılandırılmış mı? (sayfa 218)
- DNS sunucusu normal çalışıyor mu? (sayfa 218)
- Tarayıcı ve görüntü hedefi ağa bağlı mı? (sayfa 219)
- Tarayıcının IP adresi doğru mu? (sayfa 219)
- Tarayıcının IP adresi başka iletişim cihazları için kullanılıyor mu? (sayfa 219)
- Geçmişte tarayıcıya aynı IP adresine sahip başka bir iletişim cihazı mı bağladınız? (sayfa 220)
- Tarayıcı ve sunucu arasında bir güvenlik duvarı cihazı mı var? (sayfa 220)
- Proxy sunucusu ile ilgili tarayıcı üzerinde doğru yapılandırılmış mı? (sayfa 220)
- SMTP sunucusu ile ilgili ayarlar tarayıcı üzerinde doğru yapılandırılmış mı? (sayfa 220)
- DirectScan hedef ayarları doğru belirlenmiş mi? (sayfa 221)

Sorun hâlâ devam ederse önce [Tarayıcı Teknik Servisi ile İletişime Geçmeden Önce](#) (sayfa 246) bölümündeki tüm öğeleri kontrol edin, ardından bu ürünü satın aldığınız distribütörle veya satıcıyla temasa geçin. Bu ürünle birlikte verilmişse İletişim Listesindeki iletişim bilgilerine bakın veya bu ürünle birlikte verilen Güvenlik Önlemleri bölümünde belirtilmişse, Sorular için İletişim Bilgileri bölümündeki iletişim bilgilerine bakın ve ardından sorunuzu sorun.

• DNS sunucusu bilgileri doğru şekilde yapılandırılmış mı?

Çözüm

Aşağıdaki prosedürde tarayıcının DNS sunucusu ayarlarını kontrol edin:

- 1 Dokunmatik ekranda  → [Tarayıcı Ayarları] → [Ağ] → [Kablolu LAN] → [DNS Sunucusu] seçeneklerine basın.
- 2 [DNS Sunucusu] penceresinde aşağıdakilere yönelik ayar öğelerini kontrol edin.
 - Birincil DNS ve ikincil DNS ayarlarının doğru olup olmadığı

İPUCU

Tarayıcının DNS sunucusu ayarları fi Series Ağ Ayarları altında kontrol edilebilir. Ayrıntılar için bkz. [Ağ Ayarları \(fi Series Ağ Ayarları\)](#) (sayfa 359).

• DNS sunucusu normal çalışıyor mu?

Çözüm

Aşağıdaki prosedürü takip ederek DNS sunucusunun normal çalışıp çalışmadığını kontrol edin.

- 1 Dokunmatik ekranda  → [Tarayıcı Ayarları] → [Ağ] → [Ping] seçeneklerine basın.

- 2 [Ping] penceresinde, DNS sunucusunun IP adresini girin ve [Çalıştır] düğmesine basın. Sonuç görüntülenir.
- [Tarayıcının Ağ Bağlantısını Kontrol Etme \(sayfa 414\)](#) bağlantı testi sonucuna başvurun ve uygun şekilde önlemler alın.
- DNS sunucusu normal işlev göstermiyorsa DNS sunucusu yöneticisiyle iletişime geçin.

İPUCU

DNS sunucusu için IP adresi aynı zamanda fi Series Ağ Ayarları'nda da kontrol edilebilir. Ayrıntılar için bkz. [Ağ Ayarları \(fi Series Ağ Ayarları\) \(sayfa 359\)](#).

- **Tarayıcı ve görüntü hedefi ağa bağlı mı?**

Çözüm

[Tarayıcıyı Bir Bilgisayara Kablolu LAN Üzerinden Bağlanamıyor \(sayfa 198\)](#) öğesine başvurun ve gerekli işlemleri yapın.

- **Tarayıcının IP adresi doğru mu?**

Çözüm

Aşağıdaki prosedürde tarayıcının IP adresini kontrol edin:

- 1 Dokunmatik ekranda  → [Tarayıcı Ayarları] → [Ağ] → [Kablolu LAN] → [IP Adresi (IPv4)] veya [IP Adresi (IPv6)] seçeneklerine basın.
- 2 [IP Adresi (IPv4)] veya [IP Adresi (IPv6)] penceresinde aşağıdakilere yönelik ayar öğelerini kontrol edin.
Bir IP adresini manuel olarak belirlerken doğru IP adresi belirleyin.
IP adresi otomatik olarak ayarlandığında, DHCP sunucusunun normal çalışıp çalışmadığını kontrol edin.
DHCP sunucusu normal çalışsa bile, DHCP sunucusundaki ayarlara bağlı olarak bir IP adresi doğru atanmayabilir. Çalışma durumunu ve DHCP sunucu için ayarları kontrol edin.

İPUCU

Tarayıcının IP adresi ayrıca fi Series Ağ Ayarları'nda da kontrol edilebilir. Ayrıntılar için bkz. [Ağ Ayarları \(fi Series Ağ Ayarları\) \(sayfa 359\)](#).

- **Tarayıcının IP adresi başka iletişim cihazları için kullanılıyor mu?**

Çözüm

Aynı ağda aynı IP adresini kullanan birden fazla iletişim cihazı varsa iletişim başarısız olabilir. Aynı IP adreslerinin kullanılmasını önleyin.

İPUCU

Bir IP adresi çakışması varsa, dokunmatik ekranda bildirim görüntülenir.

- **Geçmişte tarayıcıya aynı IP adresine sahip başka bir iletişim cihazı mı bağladınız?**

Çözüm

Tarayıcıyı sunucuya bağlarsanız ve sunucu tarayıcıyla aynı IP adresine sahip başka bir ana bilgisayar veya iletişim cihazıyla iletişim kurduktan sonra sunucuyu kapatmadan tercih ayarlarını değiştirirseniz, iletişim başarısız olur. Sunucuyu tekrar başlatın.

- **Tarayıcı ve sunucu arasında bir güvenlik duvarı cihazı mı var?**

Çözüm

Güvenlik duvarı cihazının tarayıcıdan erişimi yasaklamadığını kontrol edin.

- **Proxy sunucusu ile ilgili tarayıcı üzerinde doğru yapılandırılmış mı?**

Çözüm

Aşağıdaki prosedürde sunucu ayar öğelerini kontrol edin:

- 1 Dokunmatik ekranda,  → [Tarayıcı Ayarları] → [Ağ] → [Sunucu] → [Proxy sunucusu] seçeneklerine basın.
- 2 Aşağıdakiler için ayar öğelerini kontrol edin:
 - [Etkinleştir] öğesinin doğru şekilde açık/kapalı olarak ayarlanıp ayarlanmadığı
 - Açık olarak ayarlandığında aşağıdaki ayarların doğru olup olmadığı
 - [Ana Bilgisayar Adı/IP adresi] ve [Bağlantı noktası numarası] ayarlarının doğru olup olmadığı.
 - Bir proxy sunucusu için [Kimlik Doğrulama] ayarının doğru olup olmadığı.

İPUCU

Sunucu ayar öğeleri aynı zamanda fi Series Ağ Ayarları'nda da kontrol edilebilir. Ayrıntılar için bkz. [Ağ Ayarları \(fi Series Ağ Ayarları\) \(sayfa 359\)](#).

- **SMTP sunucusu ile ilgili ayarlar tarayıcı üzerinde doğru yapılandırılmış mı?**

Çözüm

Aşağıdaki prosedürde sunucu ayar öğelerini kontrol edin:

- 1 Dokunmatik ekranda,  → [Tarayıcı Ayarları] → [Ağ] → [DirectScan] → [E-posta gönder] seçeneklerine basın.

2 Aşağıdakiler için ayar öğelerini kontrol edin:

- SMTP sunucusu bilgilerinin doğru olup olmadığını.
- Bağlantı noktası numaralarının doğru olup olmadığını.
- Şifreleme yöntemi ayarlarının ([Hiçbiri] veya [TLS]) doğru olup olmadığını [TLS] olarak ayarlandığında aşağıdaki ayarların doğru olup olmadığını.
 - [İstemci sertifikalarını geçerli kıl] ayarlarının doğru olup olmadığını. Açık olarak ayarlandığında doğru sertifikaların kaydedilip kaydedilmediğini
 - Kullanıcı adı ve parolanın doğru olup olmadığını.

İPUCU

SMTP sunucusu ayar öğeleri aynı zamanda fi Series Ağ Ayarları'nda da kontrol edilebilir. Ayrıntılar için bkz. [Ağ Ayarları \(fi Series Ağ Ayarları\) \(sayfa 359\)](#).

● DirectScan hedef ayarları doğru belirlenmiş mi?

Çözüm

- İş hedefi ayarlarının tarayıcı üzerinde doğru yapılandırılmış olduğundan emin olun.
 - Aşağıdaki hedef ayarlarının, hedef ve tarayıcı için aynı olduğundan emin olun.
 - Hedef türü
 - Kaydetme Hedefini Kaydet/E-posta Adresi
 - Kullanıcı Adı/Parola
 - Bağlanma Modu [Aktif Modu/Pasif Mod] (FTP sunucuları/FTPS sunucuları için)
- Ek olarak hedef ortamıyla ilgili olarak aşağıdaki unsurları kontrol edin:
- Dosya sayısı veya veri boyutunun sınırı aşıp aşmadığı, depolama alanı yetersizliğinin olup olmadığı
 - Hedefin mevcut olup olmadığı
 - Erişime izin verilip verilmediği
 - Şifreleme anahtarının doğru olup olmadığı
 - CA sertifikasının doğru olup olmadığı
 - Hedefle iletişimin emniyete alınmış olup olmadığı
 - SSL/TLS sürümü (TLS1.3 veya altı, fi-8040 tarafından desteklenir. Ancak SSL desteklenmez.)
 - SFTP sürümü (SFTP sürüm 5, fi-8040 tarafından desteklenir)

İPUCU

İş ayarları aynı zamanda fi Series Ağ Ayarları'nda da kontrol edilebilir. Ayrıntılar için bkz. [Ağ Ayarları \(fi Series Ağ Ayarları\) \(sayfa 359\)](#).

Tarama Başlamıyor

Aşağıdaki noktaları kontrol edin

- Dokunmatik ekranda bir taramayı başlatmak için kullanılacak düğmenin ayarlarını yapılandırdınız mı? (sayfa 222)
- Belge ADF kağıt alma tablasına (besleyici) doğru yerleştirilmiş mi? (sayfa 222)
- ADF düzgün şekilde kapatılmış mı? (sayfa 222)
- Tarayıcı ve bilgisayar doğru bir şekilde bağlanmış mı? (sayfa 222)
- WinHTTP proxy ayarları bilgisayarda yapılandırılmış mı? (sayfa 223)

Sorun hâlâ devam ederse önce [Tarayıcı Teknik Servisi ile İletişime Geçmeden Önce \(sayfa 246\)](#) bölümündeki tüm öğeleri kontrol edin, ardından bu ürünü satın aldığınız distribütörle veya satıcıyla temasa geçin. Bu ürünle birlikte verilmişse İletişim Listesindeki iletişim bilgilerine bakın veya bu ürünle birlikte verilen Güvenlik Önlemleri bölümünde belirtilmişse, Sorular için İletişim Bilgileri bölümündeki iletişim bilgilerine bakın ve ardından sorunuzu sorun.

- **Dokunmatik ekranda bir taramayı başlatmak için kullanılacak düğmenin ayarlarını yapılandırdınız mı?**

Çözüm

Dokunmatik ekranda bir taramayı başlatmak için kullanılacak düğmenin ayarlarını yapılandırın. Ayrıntılar için bkz. [Dokunmatik Ekranda Başlatılan Bir Görüntü Tarama Uygulamasını Kullanma \(Bir Bilgisayara Bağlı Tarayıcıyı Kullanırken\) \(sayfa 74\)](#).

- **Belge ADF kağıt alma tablasına (besleyici) doğru yerleştirilmiş mi?**

Çözüm

Belgeyi ADF kağıt alma tablasına (besleyici) tekrar yerleştirin.

- **ADF düzgün şekilde kapatılmış mı?**

Çözüm

ADF'yi sıkıca kapatın.

Belge ADF'de sıkışırsa, belgeyi çıkarın ve ADF'yi kapatın.

- **Tarayıcı ve bilgisayar doğru bir şekilde bağlanmış mı?**

Çözüm

- Bir kablolu LAN için

Tarayıcıyı ve bilgisayarı bir kablolu LAN üzerinden bağlayın. Bunları bir kablolu LAN üzerinden bağlayamadığınızda [Tarayıcıyı Bir Bilgisayara Kablolu LAN Üzerinden Bağlanamıyor \(sayfa 198\)](#) kısmına bakın.

- USB için

USB kablosunu düzgün şekilde bağlayın. Ayrıntılar için bkz. [USB Kablosu Üzerinden Bir Bilgisayara Bağlı Tarayıcıyı Kullanma \(sayfa 46\)](#).

● WinHTTP proxy ayarları bilgisayarda yapılandırılmış mı?

Tarayıcı bir kablolu LAN üzerinden bir bilgisayara bağlanmışsa, Tarayıcı Seçimi Aracında tarayıcı seçilmiş olsa bile tarama başlamayabilir.

Çözüm

Bilgisayarın tarayıcıya erişebilmesi için bilgisayardaki ayarları yapılandırın.

WinHTTP proxy ayarlarını aşağıdaki prosedürü izleyerek değiştirin:

- 1 Bilgisayarda komut istemini yönetici olarak açın.
- 2 Proxy sunucusu adını ve bağlantı noktası numarasını kontrol etmek için aşağıdaki komutu çalıştırın.
netsh winhttp show proxy

İPUCU

Proxy sunucusu adı ve bağlantı noktası numarası aşağıdaki gibi görüntülenir:
"ProxyServerName:PortNumber"

- 3 Aşağıdaki komutlardan birini yürütün.

- Bir proxy sunucusu ayarlandığında
Ayarları bir proxy sunucusu kullanılmayacak şekilde değiştirin.

```
netsh winhttp set proxy proxy-server="XXXXXX:YYYY" bypass-list=ZZZ.ZZZ.ZZZ.ZZZ
```

XXXXXX: Proxy sunucusu adı

YYYY: Kullanılan bağlantı noktası numarası

ZZZ.ZZZ.ZZZ.ZZZ: Tarayıcı IP adresi (*1) (*2)

- Bir proxy sunucusu ayarlanmadığında
Ayarların sıfırlanması bilgisayarın tarayıcıya erişmesini sağlayabilir.

```
netsh winhttp reset proxy
```

*1:Tarayıcının IP adresi tarayıcının dokunmatik ekranında kontrol edilebilir.

*2:IPv4 adresi formatı aşağıda bir örnek olarak gösterilmiştir.

Bir IPv6 adresi için aşağıdaki format kullanılır:

ZZZZ:ZZZZ:ZZZZ:ZZZZ:ZZZZ:ZZZZ:ZZZZ:ZZZZ

Tarama Çok Uzun Sürüyor

Aşağıdaki noktaları kontrol edin

- Bir USB bağlantısı kullanılıyorsa, USB kablosu bilgisayarın USB 1.1 girişine mi bağlanmış? (sayfa 224)
- Bilgisayarı güvenilir bir durumda (örneğin tarayıcı başlatıldıktan veya oturum açıldıktan hemen sonra) değilken mi taramayı başlattınız? (sayfa 224)
- Silindirler temiz mi? (sayfa 224)
- Bilgisayar ölçüm ortamının gereksinimlerini karşılıyor mu? (sayfa 224)

Sorun hâlâ devam ederse önce [Tarayıcı Teknik Servisi ile İletişime Geçmeden Önce](#) (sayfa 246) bölümündeki tüm öğeleri kontrol edin, ardından bu ürünü satın aldığınız distribütörle veya satıcıyla temasa geçin. Bu ürünle birlikte verilmişse İletişim Listesindeki iletişim bilgilerine bakın veya bu ürünle birlikte verilen Güvenlik Önlemleri bölümünde belirtilmişse, Sorular için İletişim Bilgileri bölümündeki iletişim bilgilerine bakın ve ardından sorunuzu sorun.

- **Bir USB bağlantısı kullanılıyorsa, USB kablosu bilgisayarın USB 1.1 girişine mi bağlanmış?**

Çözüm

Bir USB bağlantısı kullanılıyorsa, USB kablosunu USB 3.2 Gen1 (USB 3.0)/USB 2.0 portuna bağlayın.

- **Bilgisayarı güvenilir bir durumda (örneğin tarayıcı başlatıldıktan veya oturum açıldıktan hemen sonra) değilken mi taramayı başlattınız?**

Çözüm

Bilgisayarı başlattığınız veya bilgisayarda oturum açtığınız zaman taramaya başlamadan önce biraz bekleyin.

- **Silindirler temiz mi?**

Çözüm

Silindirleri temizleyin.
Ayrıntılar için bkz. [Günlük Bakım](#) (sayfa 148).

- **Bilgisayar ölçüm ortamının gereksinimlerini karşılıyor mu?**

Çözüm

Bilgisayar ([Temel Özellikler](#) (sayfa 408) altında açıklanan) ölçüm ortamındaki işlemci veya bellek gereksinimlerini karşılamıyorsa, gereksinimlerini karşılayan başka bir bilgisayar kullanın.

Bir Resim veya Fotoğrafın Taranan Görüntüsü Pürüzlü/Karlanma Var

Aşağıdaki noktaları kontrol edin

- Tarayıcı sürücüsünde ayarlar siyah ve beyaz modunda taranacak şekilde mi yapılandırıldı? (sayfa 225)
- Tarayıcı sürücüsünde tarama için daha düşük bir çözünürlük mü belirlediniz? (sayfa 225)
- ADF içindeki cam ve silindirler temiz mi? (sayfa 225)

Ayrıca tarayıcı sürücüsü yardımıyla "Görüntü Oluşturma" kısmına başvurun ve uygun şekilde önlemler alın.

Sorun hâlâ devam ederse önce [Tarayıcı Teknik Servisi ile İletişime Geçmeden Önce \(sayfa 246\)](#) bölümündeki tüm öğeleri kontrol edin, ardından bu ürünü satın aldığınız distribütörle veya satıcıyla temasa geçin. Bu ürünle birlikte verilmişse İletişim Listesindeki iletişim bilgilerine bakın veya bu ürünle birlikte verilen Güvenlik Önlemleri bölümünde belirtilmişse, Sorular için İletişim Bilgileri bölümündeki iletişim bilgilerine bakın ve ardından sorunuzu sorun.

- **Tarayıcı sürücüsünde ayarlar siyah ve beyaz modunda taranacak şekilde mi yapılandırıldı?**

Çözüm

Tarama ayarlarını "ikilileştirme" yapmayacak (siyah ve beyaz görüntü oluşturmayacak) şekilde yapılandırmak için bir tarayıcı sürücüsü kullanın ve sonra tarama işlemini gerçekleştirin.

Bir resmi veya fotoğrafı "ikilileştirirseniz" (siyah ve beyaz görüntü oluşturursanız), oluşturulan görüntü asıl resim ile büyük farklılıklar gösterebilir.

- **Tarayıcı sürücüsünde tarama için daha düşük bir çözünürlük mü belirlediniz?**

Çözüm

Yarım tonlama ile yazdırılmış bir belgeyi tararsanız, görüntüde desenli karlanma (hare) görünebilir. Tarayıcı sürücüsünde daha yüksek bir çözünürlük belirtin.

- **ADF içindeki cam ve silindirler temiz mi?**

Çözüm

Kirli parçaları temizleyin.

Ayrıntılar için bkz. [Günlük Bakım \(sayfa 148\)](#).

Taranan Metnin veya Çizgilerin Kalitesi Düşük

Aşağıdaki noktaları kontrol edin

- ADF içindeki cam ve silindirler temiz mi? (sayfa 226)
- Çözünürlük uygun mu? (sayfa 226)
- Tarayıcı sürücüsünde ayarlar gri tonlamalı veya renkli modunda taranacak şekilde mi yapılandırıldı? (sayfa 226)
- Belge yabancı bir madde (toz, kağıt tozu gibi) var mı? (sayfa 226)

Ayrıca tarayıcı sürücüsü yardımıyla "Görüntü Oluşturma" kısmına başvurun ve uygun şekilde önlemler alın.

Sorun hâlâ devam ederse önce [Tarayıcı Teknik Servisi ile İletişime Geçmeden Önce \(sayfa 246\)](#) bölümündeki tüm öğeleri kontrol edin, ardından bu ürünü satın aldığınız distribütörle veya satıcıyla temasa geçin. Bu ürünle birlikte verilmişse İletişim Listesindeki iletişim bilgilerine bakın veya bu ürünle birlikte verilen Güvenlik Önlemleri bölümünde belirtilmişse, Sorular için İletişim Bilgileri bölümündeki iletişim bilgilerine bakın ve ardından sorunuzu sorun.

- **ADF içindeki cam ve silindirler temiz mi?**

Çözüm

Kirli parçaları temizleyin.

Ayrıntılar için bkz. [Günlük Bakım \(sayfa 148\)](#).

- **Çözünürlük uygun mu?**

Çözüm

Tarayıcı sürücüsünde daha yüksek bir çözünürlük belirtin.

- **Tarayıcı sürücüsünde ayarlar gri tonlamalı veya renkli modunda taranacak şekilde mi yapılandırıldı?**

Çözüm

Tarayıcı sürücüsünde ayarları siyah ve beyaz modunda taranacak şekilde yapılandırın.

Gri tonlamalı veya renkli modunda tarama yaparken taranan görüntü keskin ve net olmayabilir.

- **Belge yabancı bir madde (toz, kağıt tozu gibi) var mı?**

Çözüm

Belgedeki yabancı maddeleri alın.

ADF içindeki cama yabancı bir madde bulaşıp görüntünün kirlenmesine neden olabilir.

Görüntü Bozuk veya Bulanık

Aşağıdaki noktaları kontrol edin

- ADF içindeki cam ve silindirler temiz mi? (sayfa 227)
- Tarama sırasında ADF aşağıya doğru itiliyor mu? Veya ADF üzerinde ağır bir nesne var mı? (sayfa 227)
- Tarama sabit olmayan veya titreşimli bir yerde mi yapıldı? (sayfa 227)
- Tarayıcı düz ve dengeli bir yüzey üzerinde mi duruyor? Tarayıcının alt kısmına kauçuk pedler takılı mı? (sayfa 227)
- Belge buruşuk veya kıvrılmış mı? (sayfa 227)

Sorun hâlâ devam ederse önce [Tarayıcı Teknik Servisi ile İletişime Geçmeden Önce \(sayfa 246\)](#) bölümündeki tüm öğeleri kontrol edin, ardından bu ürünü satın aldığınız distribütörle veya satıcıyla temasa geçin. Bu ürünle birlikte verilmişse İletişim Listesindeki iletişim bilgilerine bakın veya bu ürünle birlikte verilen Güvenlik Önlemleri bölümünde belirtilmişse, Sorular için İletişim Bilgileri bölümündeki iletişim bilgilerine bakın ve ardından sorunuzu sorun.

- **ADF içindeki cam ve silindirler temiz mi?**

Çözüm

Kirli parçaları temizleyin.
Ayrıntılar için bkz. [Günlük Bakım \(sayfa 148\)](#).

- **Tarama sırasında ADF aşağıya doğru itiliyor mu? Veya ADF üzerinde ağır bir nesne var mı?**

Çözüm

ADF'nin üst kısmını aşağıya doğru itirmeyin veya tarama sırasında ADF üzerine ağır nesnelere koymayın.

- **Tarama sabit olmayan veya titreşimli bir yerde mi yapıldı?**

Çözüm

Taramayı sabit ve titreşimsiz bir yerde yapın.

- **Tarayıcı düz ve dengeli bir yüzey üzerinde mi duruyor? Tarayıcının alt kısmına kauçuk pedler takılı mı?**

Çözüm

Tarayıcıyı düz ve dengeli bir yüzeye yerleştirin.
Veya tarayıcının altına kauçuk pedler takın.

- **Belge buruşuk veya kıvrılmış mı?**

Çözüm

Belgedeki buruşuklukları veya kıvrımları düzeltin.

Görüntüler Üzerinde Dikey Çizgiler Var

Aşağıdaki noktaları kontrol edin

- [ADF içindeki cam ve silindirler temiz mi? \(sayfa 228\)](#)
 - [Daha düşük bir çözünürlük belirlendiğinde dikey çizgiler kayboluyor mu? \(sayfa 228\)](#)
 - [Belge yabancı bir madde \(toz, kağıt tozu gibi\) var mı? \(sayfa 228\)](#)
 - [Bir tarama için tarayıcı sürücüsünde \[Dikey çizgileri azaltma\] etkinleştirilmiş mi? \(sayfa 228\)](#)
- Sorun hâlâ devam ederse önce [Tarayıcı Teknik Servisi ile İletişime Geçmeden Önce \(sayfa 246\)](#) bölümündeki tüm öğeleri kontrol edin, ardından bu ürünü satın aldığınız distribütörle veya satıcıyla temasa geçin. Bu ürünle birlikte verilmişse İletişim Listesindeki iletişim bilgilerine bakın veya bu ürünle birlikte verilen Güvenlik Önlemleri bölümünde belirtilmişse, Sorular için İletişim Bilgileri bölümündeki iletişim bilgilerine bakın ve ardından sorunuzu sorun.

• ADF içindeki cam ve silindirler temiz mi?

Çözüm

Kirli parçaları temizleyin.
Ayrıntılar için bkz. [Günlük Bakım \(sayfa 148\)](#).

• Daha düşük bir çözünürlük belirlendiğinde dikey çizgiler kayboluyor mu?

Çözüm

Belgeleri taramak için daha düşük bir çözünürlük belirleyin.

• Belge yabancı bir madde (toz, kağıt tozu gibi) var mı?

Çözüm

Belgedeki yabancı maddeleri alın.
ADF içindeki cama yabancı bir madde bulaşıp görüntünün kirlenmesine neden olabilir.

• Bir tarama için tarayıcı sürücüsünde [Dikey çizgileri azaltma] etkinleştirilmiş mi?

Çözüm

Tarayıcı sürücüsünde [Dikey çizgileri azaltma]'yı etkinleştirin ve bir tarama yapın.

Tarama Esnasında Dokunmatik Ekranda "U4:40" Veya "ADF Açık" Hata Kodu Görüntüleniyor

Aşağıdaki noktaları kontrol edin

- [ADF iyice kapatılmış mı? \(sayfa 229\)](#)

Sorun hâlâ devam ederse önce [Tarayıcı Teknik Servisi ile İletişime Geçmeden Önce \(sayfa 246\)](#) bölümündeki tüm öğeleri kontrol edin, ardından bu ürünü satın aldığınız distribütörle veya satıcıyla temasa geçin. Bu ürünle birlikte verilmişse İletişim Listesindeki iletişim bilgilerine bakın veya bu ürünle birlikte verilen Güvenlik Önlemleri bölümünde belirtilmişse, Sorular için İletişim Bilgileri bölümündeki iletişim bilgilerine bakın ve ardından sorunuzu sorun.

- **ADF iyice kapatılmış mı?**

Çözüm

ADF'yi sıkıca kapatın.

Ayrıntılar için bkz. [ADF'yi Kapatma \(sayfa 66\)](#).

Tarayıcıya Sıklıkla Üst Üste Binmiş Belgeler Besleniyor

Aşağıdaki noktaları kontrol edin

- Belgeler kağıt gereksinimlerini karşılıyor mu? (sayfa 230)
- Aktarım Kağıdı mı kullanıyorsunuz? (sayfa 230)
- Üst üste binmiş belge tespit ayarı etkinleştirilmişse, belgeler üst üste binmiş belgeleri doğru tespit etme koşullarını yerine getiriyor mu? (sayfa 230)
- Plastik kart gibi bir kalın bir belge mi taradınız? (sayfa 231)
- Yerleştirmeden önce belgeleri yelpazelediniz mi? (sayfa 231)
- Belgeler taramadan hemen önce fotokopi makinesi veya lazer yazıcı ile mi yazdırıldı? (sayfa 231)
- Belge yığını 5 mm'den ince mi? (sayfa 231)
- Silindir Ünitesi S doğru takılmış mı? (sayfa 231)
- Silindir Ünitesi S temiz mi? (sayfa 231)
- Silindir Ünitesi S yıpranmış mı? (sayfa 231)
- Tarayıcıyı 2.000 metreden yüksekte bir yükseklikte mi kullanıyorsunuz? (sayfa 232)

Sorun hâlâ devam ederse önce [Tarayıcı Teknik Servisi ile İletişime Geçmeden Önce](#) (sayfa 246) bölümündeki tüm öğeleri kontrol edin, ardından bu ürünü satın aldığınız distribütörle veya satıcıyla temasa geçin. Bu ürünle birlikte verilmişse İletişim Listesindeki iletişim bilgilerine bakın veya bu ürünle birlikte verilen Güvenlik Önlemleri bölümünde belirtilmişse, Sorular için İletişim Bilgileri bölümündeki iletişim bilgilerine bakın ve ardından sorunuzu sorun.

● Belgeler kağıt gereksinimlerini karşılıyor mu?

Çözüm

Gereksinimleri karşılayan belgeleri kullanın.
Ayrıntılar için bkz. [Taranabilen Belgeler](#) (sayfa 90).

● Aktarım Kağıdı mı kullanıyorsunuz?

Çözüm

Aktarım Kağıdını kullanmak için tarayıcı sürücüsündeki tarama ayarlarını yapılandırın.
Ayrıntılar için şuraya bakın:

- [A4/Mektup Boyutundan Büyük Belgeleri Tarama](#) (sayfa 115)
- [Fotoğraf ve Kupürleri Zarar Vermeden Tarama](#) (sayfa 118)

● Üst üste binmiş belge tespit ayarı etkinleştirilmişse, belgeler üst üste binmiş belgeleri doğru tespit etme koşullarını yerine getiriyor mu?

Çözüm

Bazı belgeler yanlışlıkla üst üste binmiş belgeler olarak algılanabilir.
Ayrıntılar için bkz. [Üst Üste Binmiş Belgeleri \(Çoklu Besleme\) Doğru Tespit Etmek için Gerekli Koşullar](#) (sayfa 96).

Gerekirse üst üste binmiş belgeleri tespit etme alanını belirleyin.

Ayrıntılar için bkz. [Üst Üste Binmiş Belgeleri Tespit Etme Alanını Belirleme \[Çoklu besleme tespit alanı ayarı\] \(sayfa 339\)](#).

● **Plastik kart gibi bir kalın bir belge mi taradınız?**

Çözüm

Bir tarama için aşağıdakilerden birini gerçekleştirin:

- Akıllı çoklu besleme tespit işlevini kullanın.
- Ultrasonik algılayıcı ile üst üste binmiş belgeleri saptama ayarını devre dışı bırakın.
- Elle Tekli Modu ile tarama yapın.

● **Yerleştirmeden önce belgeleri yelpazelediniz mi?**

Çözüm

Belgeleri yelpazeleyin.

Ayrıntılar için bkz. [Hazırlık \(sayfa 86\)](#).

● **Belgeler taramadan hemen önce fotokopi makinesi veya lazer yazıcı ile mi yazdırıldı?**

Çözüm

Statik elektriği gidermek için belgeleri havalandırın.

Ayrıntılar için bkz. [Hazırlık \(sayfa 86\)](#).

● **Belge yığını 5 mm'den ince mi?**

Çözüm

Kalınlığı 5 mm'ye kadar belge yığınları yüklenebilir. Belge yığınının kalınlığı 5 mm'den az olacak şekilde yaprak adedini azaltın.

● **Silindir Ünitesi S doğru takılmış mı?**

Çözüm

Silindir Ünitesi S'yi doğru şekilde takın.

Ayrıntılar için bkz. [Silindir Ünitesi S'yi Değiştirme \(sayfa 165\)](#).

● **Silindir Ünitesi S temiz mi?**

Çözüm

Silindir Ünitesi S'yi temizleyin.

Ayrıntılar için bkz. [Günlük Bakım \(sayfa 148\)](#).

● **Silindir Ünitesi S yıpranmış mı?**

Çözüm

Aşağıdaki yöntemlerden birini kullanarak sarf malzemelerine yönelik sayaçları kontrol edin.

- Dokunmatik ekrandaki [Tükenebilir parça sayaçları] penceresi Pencere aşağıdaki prosedürde görüntülenebilir:



→ [Temizlik ve Bakım] → [Tükenebilir parça sayaçları]

- Software Operation Panel
Ayrıntılar için bkz. [Yaprak Sayaçlarını Sıfırlama \(sayfa 323\)](#).
Gerekirse Silindir Ünitesi S'yi değiştirin.
Ayrıntılar için bkz. [Silindir Ünitesi S'yi Değiştirme \(sayfa 165\)](#).

• Tarayıcıyı 2.000 metreden yüksekte bir yükseklikte mi kullanıyorsunuz?

Çözüm

Tarayıcı 2.000 metre veya daha yüksek bir rakımda kullanılıyorsa [Yüksek yükseklik modu] ögesini etkinleştirmek için aşağıdaki yöntemlerden birini kullanın.

- Dokunmatik ekrandaki [Yüksek yükseklik modu] penceresi [Etkinleştir] ögesini açık olarak ayarlayın.
Pencere aşağıdaki prosedürde görüntülenebilir:



→ [Tarayıcı Ayarları] → [Kağıt Kaynağı/Besleme] → [Yüksek yükseklik modu]

- Software Operation Panel
Ayrıntılar için bkz. [Yüksek Yükseklikte Tarama \[Yüksek yükseklik modu\] \(sayfa 335\)](#).

İPUCU

Tarayıcı 2.000 metrenin altındaki yükseklerde [Yüksek yükseklik modu] etkinleştirilmiş olarak kullanılıyorsa, üst üste binmiş belgeler tespit edilemeyebilir.

Tarayıcı 2.000 metrenin altındaki yüksekliklerde kullanılıyorsa [Yüksek yükseklik modu] seçeneğini devre dışı bırakın.

ADF'ye Belgenin Beslenmeme Durumu Sıkça Meydana Geliyor

Aşağıdaki noktaları kontrol edin

- Belgeler kağıt gereksinimlerini karşılıyor mu? (sayfa 233)
- Yerleştirmeden önce belgeleri yelpazelediniz mi? (sayfa 233)
- Silindir Ünitesi S doğru takılmış mı? (sayfa 233)
- Silindir Ünitesi S temiz mi? (sayfa 233)
- Silindir Ünitesi S yıpranmış mı? (sayfa 233)
- Plastik kart gibi bir kalın bir belge mi taradınız? (sayfa 234)

Sorun hâlâ devam ederse önce [Tarayıcı Teknik Servisi ile İletişime Geçmeden Önce \(sayfa 246\)](#) bölümündeki tüm öğeleri kontrol edin, ardından bu ürünü satın aldığınız distribütörle veya satıcıyla temasa geçin. Bu ürünle birlikte verilmişse İletişim Listesindeki iletişim bilgilerine bakın veya bu ürünle birlikte verilen Güvenlik Önlemleri bölümünde belirtilmişse, Sorular için İletişim Bilgileri bölümündeki iletişim bilgilerine bakın ve ardından sorunuzu sorun.

● Belgeler kağıt gereksinimlerini karşılıyor mu?

Çözüm

Gereksinimleri karşılayan belgeleri kullanın.
Ayrıntılar için bkz. [Taranabilen Belgeler \(sayfa 90\)](#).

● Yerleştirmeden önce belgeleri yelpazelediniz mi?

Çözüm

Belgeleri yelpazeleyin.
Ayrıntılar için bkz. [Hazırlık \(sayfa 86\)](#).

● Silindir Ünitesi S doğru takılmış mı?

Çözüm

Silindir Ünitesi S'yi doğru şekilde takın.
Ayrıntılar için bkz. [Silindir Ünitesi S'yi Değiştirme \(sayfa 165\)](#).

● Silindir Ünitesi S temiz mi?

Çözüm

Silindir Ünitesi S'yi temizleyin.
Ayrıntılar için bkz. [Günlük Bakım \(sayfa 148\)](#).

● Silindir Ünitesi S yıpranmış mı?

Çözüm

Aşağıdaki yöntemlerden birini kullanarak sarf malzemelerine yönelik sayaçları kontrol edin.

- Dokunmatik ekrandaki [Tükenebilir parça sayaçları] penceresi

Pencere ařađıdaki prosedürde görüntülenebilir:



→ [Temizlik ve Bakım] → [Tükenebilir parça sayaçları]

- Software Operation Panel

Ayrıntılar için bkz. [Yaprak Sayaçlarını Sıfırlama \(sayfa 323\)](#).

Gerekirse Silindir Ünitesi S'yi deđiřtirin.

Ayrıntılar için bkz. [Silindir Ünitesi S'yi Deđiřtirme \(sayfa 165\)](#).

- **Plastik kart gibi bir kalın bir belge mi taradınız?**

Çözüm

Belgeyi Elle Tekli Modunda tarayın.

Ayrıntılar için bkz. [Belgeleri Elle Besleme \(sayfa 121\)](#).

Kağıt Sıkışmaları/Toplama Hataları Sıkça Meydana Geliyor

Aşağıdaki noktaları kontrol edin

- Belgeler kağıt gereksinimlerini karşılıyor mu? (sayfa 235)
- ADF'nin içinde yabancı madde var mı? (sayfa 235)
- ADF'nin içinde bir belge kaldı mı? (sayfa 235)
- Silindir Ünitesi S doğru takılmış mı? (sayfa 235)
- Silindir Ünitesi S temiz mi? (sayfa 235)
- Silindir Ünitesi S yıpranmış mı? (sayfa 236)

Sorun hâlâ devam ederse önce [Tarayıcı Teknik Servisi ile İletişime Geçmeden Önce \(sayfa 246\)](#) bölümündeki tüm öğeleri kontrol edin, ardından bu ürünü satın aldığınız distribütörle veya satıcıyla temasa geçin. Bu ürünle birlikte verilmişse İletişim Listesindeki iletişim bilgilerine bakın veya bu ürünle birlikte verilen Güvenlik Önlemleri bölümünde belirtilmişse, Sorular için İletişim Bilgileri bölümündeki iletişim bilgilerine bakın ve ardından sorunuzu sorun.

- **Belgeler kağıt gereksinimlerini karşılıyor mu?**

Çözüm

Gereksinimleri karşılayan belgeleri kullanın.
Ayrıntılar için bkz. [Taranabilen Belgeler \(sayfa 90\)](#).

- **ADF'nin içinde yabancı madde var mı?**

Çözüm

ADF'yi temizleyin.
ADF'deki yabancı maddeleri alın.
Ayrıntılar için bkz. [Günlük Bakım \(sayfa 148\)](#).

- **ADF'nin içinde bir belge kaldı mı?**

Çözüm

Belgeyi ADF'den çıkartın.
Ayrıntılar için bkz. [Bir Kağıt Sıkışması Oluştığında \(sayfa 172\)](#).

- **Silindir Ünitesi S doğru takılmış mı?**

Çözüm

Silindir Ünitesi S'yi doğru şekilde takın.
Ayrıntılar için bkz. [Silindir Ünitesi S'yi Değiştirme \(sayfa 165\)](#).

- **Silindir Ünitesi S temiz mi?**

Çözüm

Silindir Ünitesi S'yi temizleyin.

Ayrıntılar için bkz. [Günlük Bakım \(sayfa 148\)](#).

- **Silindir Ünitesi S yıpranmış mı?**

Çözüm

Aşağıdaki yöntemlerden birini kullanarak sarf malzemelerine yönelik sayaçları kontrol edin.

- Dokunmatik ekrandaki [Tükenebilir parça sayaçları] penceresi
Pencere aşağıdaki prosedürde görüntülenebilir:



→ [Temizlik ve Bakım] → [Tükenebilir parça sayaçları]

- Software Operation Panel

Ayrıntılar için bkz. [Yaprak Sayaçlarını Sıfırlama \(sayfa 323\)](#).

Gerekirse Silindir Ünitesi S'yi değiştirin.

Ayrıntılar için bkz. [Silindir Ünitesi S'yi Değiştirme \(sayfa 165\)](#).

Taranan Görüntü Asıl Görüntüden Uzun

Aşağıdaki noktaları kontrol edin

- Silindirler temiz mi? (sayfa 237)
- Belgeler kağıt gereksinimlerini karşılıyor mu? (sayfa 237)
- Silindir Ünitesi S yıpranmış mı? (sayfa 237)
- Büyütme seviyesini ayarladınız mı? (sayfa 237)

Sorun hâlâ devam ederse önce [Tarayıcı Teknik Servisi ile İletişime Geçmeden Önce \(sayfa 246\)](#) bölümündeki tüm öğeleri kontrol edin, ardından bu ürünü satın aldığınız distribütörle veya satıcıyla temasa geçin. Bu ürünle birlikte verilmişse İletişim Listesindeki iletişim bilgilerine bakın veya bu ürünle birlikte verilen Güvenlik Önlemleri bölümünde belirtilmişse, Sorular için İletişim Bilgileri bölümündeki iletişim bilgilerine bakın ve ardından sorunuzu sorun.

● Silindirler temiz mi?

Çözüm

Silindirleri temizleyin.
Ayrıntılar için bkz. [Günlük Bakım \(sayfa 148\)](#).

● Belgeler kağıt gereksinimlerini karşılıyor mu?

Çözüm

Gereksinimleri karşılayan belgeleri kullanın.
Ayrıntılar için bkz. [Taranabilen Belgeler \(sayfa 90\)](#).

● Silindir Ünitesi S yıpranmış mı?

Çözüm

Aşağıdaki yöntemlerden birini kullanarak sarf malzemelerine yönelik sayaçları kontrol edin.

- Dokunmatik ekrandaki [Tükenebilir parça sayaçları] penceresi
Pencere aşağıdaki prosedürde görüntülenebilir:



→ [Temizlik ve Bakım] → [Tükenebilir parça sayaçları]

- Software Operation Panel
Ayrıntılar için bkz. [Yaprak Sayaçlarını Sıfırlama \(sayfa 323\)](#).
Gerekirse Silindir Ünitesi S'yi değiştirin.
Ayrıntılar için bkz. [Silindir Ünitesi S'yi Değiştirme \(sayfa 165\)](#).

● Büyütme seviyesini ayarladınız mı?

Çözüm

Besleme yönü için dikey büyütme ayarı seviyesini değiştirmek üzere aşağıdaki yöntemlerden birini kullanın.

- Dokunmatik ekrandaki [Dikey büyütme ayarı] penceresi

Pencere ařađıdaki prosedürde görüntülenebilir:



→ [Tarayıcı Ayarları] → [Görüntü] → [Dikey büyütme ayarı]

- Software Operation Panel

Ayrıntılar için bkz. [Taramaya Başlama Konumunu Ayarlama \[Uzaklık ayarı/Dikey büyütme ayarı\] \(sayfa 328\)](#).

Taranan Görüntünün Üst veya Alt Kısmında Gölgeler Var

Aşağıdaki noktaları kontrol edin

- [Taramaya başlama konumunu \(uzaklık\) ayarladınız mı? \(sayfa 239\)](#)
- [Kenarlardaki gölgeyi doldurmak için kenar dolgusu işlevini kullandınız mı? \(sayfa 239\)](#)
Sorun hâlâ devam ederse önce [Tarayıcı Teknik Servisi ile İletişime Geçmeden Önce \(sayfa 246\)](#) bölümündeki tüm öğeleri kontrol edin, ardından bu ürünü satın aldığınız distribütörle veya satıcıyla temasa geçin. Bu ürünle birlikte verilmişse İletişim Listesindeki iletişim bilgilerine bakın veya bu ürünle birlikte verilen Güvenlik Önlemleri bölümünde belirtilmişse, Sorular için İletişim Bilgileri bölümündeki iletişim bilgilerine bakın ve ardından sorunuzu sorun.

• Taramaya başlama konumunu (uzaklık) ayarladınız mı?

Çözüm

Alt tarama yönünde uzaklığı değiştirmek üzere aşağıdaki yöntemlerden birini kullanın.

- Dokunmatik ekrandaki [Uzaklık] penceresi
[Alt tarama ADF ön] ve [Alt tarama ADF arka] için uzaklığı ayarlayın.
Pencere aşağıdaki prosedürde görüntülenebilir:



→ [Tarayıcı Ayarları] → [Görüntü] → [Uzaklık]

- Software Operation Panel
Ayrıntılar için bkz. [Taramaya Başlama Konumunu Ayarlama \[Uzaklık ayarı/Dikey büyütme ayarı\] \(sayfa 328\)](#).

• Kenarlardaki gölgeyi doldurmak için kenar dolgusu işlevini kullandınız mı?

Çözüm

Kağıt koruma hassasiyeti seviyesini düşürmek için aşağıdaki işlemlerden birini yapın.

- Dokunmatik ekrandaki [Kenar Dolgusu Alanı] penceresi
Pencere aşağıdaki prosedürde görüntülenebilir:



→ [Tarayıcı Ayarları] → [Görüntü] → [Kenar Dolgusu Alanı]

- Software Operation Panel
Ayrıntılar için bkz. [Görüntülerin Çevresindeki Gölgeyi/Çizgileri Kaldırma \[Kenar dolgusu \(ADF\)\] \(sayfa 330\)](#).
- Tarayıcı sürücüsü
Ayrıntılar için tarayıcı sürücüsünün yardımına bakın.

Görüntüler Üzerinde Dikey Çizgiler Görülüyor

Aşağıdaki noktaları kontrol edin

- [\[Muare desenlerin azaltılması \(Gelişmiş\)\] seçeneği etkinleştirilmiş mi? \(sayfa 240\)](#)
Sorun hâlâ devam ederse önce [Tarayıcı Teknik Servisi ile İletişime Geçmeden Önce \(sayfa 246\)](#) bölümündeki tüm öğeleri kontrol edin, ardından bu ürünü satın aldığınız distribütörle veya satıcıyla temasa geçin. Bu ürünle birlikte verilmişse İletişim Listesindeki iletişim bilgilerine bakın veya bu ürünle birlikte verilen Güvenlik Önlemleri bölümünde belirtilmişse, Sorular için İletişim Bilgileri bölümündeki iletişim bilgilerine bakın ve ardından sorunuzu sorun.

- **[Muare desenlerin azaltılması (Gelişmiş)] seçeneği etkinleştirilmiş mi?**

Çözüm

Aşağıdaki yöntemlerden biriyle [\[Muare desenlerin azaltılması \(Gelişmiş\)\]](#) seçeneğini etkinleştirin.

- Tarayıcı sürücüsü
Ayrıntılar için tarayıcı sürücüsünün yardımına bakın.
- Dokunmatik ekrandaki [\[Muare desenlerin azaltılması \(Gelişmiş\)\]](#) ekranı
Pencere aşağıdaki prosedürde görüntülenebilir:



→ [Tarayıcı Ayarları] → [Görüntü] → [\[Muare desenlerin azaltılması \(Gelişmiş\)\]](#)

- Software Operation Panel
Ayrıntılar için bkz. [Görüntülerde Dikey Çizgilerin \(Muare Desenleri\) Görünmesini Önleme \(Muare desenlerin azaltılması \(Gelişmiş\)\) \(sayfa 336\)](#).

İPUCU

Tarayıcı sürücüsü ayarına öncelik verilir.

Belgede Siyah İzler Var

Aşağıdaki noktaları kontrol edin

- [Kurşun kalemle veya karbon kağıda yazılmış belgeler mi tarıyorsunuz? \(sayfa 241\)](#)
- [ADF içindeki cam ve silindirler temiz mi? \(sayfa 241\)](#)

Sorun hâlâ devam ederse önce [Tarayıcı Teknik Servisi ile İletişime Geçmeden Önce \(sayfa 246\)](#) bölümündeki tüm öğeleri kontrol edin, ardından bu ürünü satın aldığınız distribütörle veya satıcıyla temasa geçin. Bu ürünle birlikte verilmişse İletişim Listesindeki iletişim bilgilerine bakın veya bu ürünle birlikte verilen Güvenlik Önlemleri bölümünde belirtilmişse, Sorular için İletişim Bilgileri bölümündeki iletişim bilgilerine bakın ve ardından sorunuzu sorun.

- **Kurşun kalemle veya karbon kağıda yazılmış belgeler mi tarıyorsunuz?**

Çözüm

Kurşun kalemle yazılmış belgeleri tararken, silindirleri sık sık temizlemeye dikkat edin. Ayrıntılar için bkz. [Günlük Bakım \(sayfa 148\)](#).

- **ADF içindeki cam ve silindirler temiz mi?**

Çözüm

Kirli parçaları temizleyin. Ayrıntılar için bkz. [Günlük Bakım \(sayfa 148\)](#).

Aktarım Kağıdı Kolayca Yüklenmiyor/Kağıt Sıkışmaları Oluyor

Aşağıdaki noktaları kontrol edin

- Sürekli olarak Aktarım Kağıdı mı taradınız? (sayfa 242)
- Aktarım Kağıdı temiz mi? (sayfa 242)
- Aktarım Kağıdını ADF kağıt kanalına (besleyici) yükledikten sonra mı taramaya başladınız? (sayfa 242)
- ADF içindeki cam ve silindirler temiz mi? (sayfa 243)
- Silindir Ünitesi S yıpranmış mı? (sayfa 243)
- ADF'nin içinde yabancı madde var mı? (sayfa 243)
- Aktarım Kağıdının içine kalın bir belge mi yerleştirdiniz? (sayfa 243)

Sorun hâlâ devam ederse önce [Tarayıcı Teknik Servisi ile İletişime Geçmeden Önce](#) (sayfa 246) bölümündeki tüm öğeleri kontrol edin, ardından bu ürünü satın aldığınız distribütörle veya satıcıyla temasa geçin. Bu ürünle birlikte verilmişse İletişim Listesindeki iletişim bilgilerine bakın veya bu ürünle birlikte verilen Güvenlik Önlemleri bölümünde belirtilmişse, Sorular için İletişim Bilgileri bölümündeki iletişim bilgilerine bakın ve ardından sorunuzu sorun.

• Sürekli olarak Aktarım Kağıdı mı taradınız?

Çözüm

Aktarım Kağıdı ile taramadan önce yaklaşık 50 yaprak PPC kağıdı (geri dönüştürülmüş kağıt) besleyin.
PPC kağıdı boş ya da yazdırılmış olabilir.

• Aktarım Kağıdı temiz mi?

Çözüm

Aşağıdaki işlemlerden birini gerçekleştirin.

- Aktarım Kağıdını temizleyin.
Ayrıntılar için bkz. [Aktarım Kağıdını Temizleme](#) (sayfa 162).
- Aktarım Kağıdını değiştirin.
Aktarım Kağıdı satın alma hakkında bilgi için bu ürünü satın aldığınız distribütör/satıcı ile temasa geçin. Bu ürünle birlikte verilmişse İletişim Listesindeki iletişim bilgilerine bakın veya bu ürünle birlikte verilen Güvenlik Önlemleri bölümünde belirtilmişse, Sorular için İletişim Bilgileri bölümündeki iletişim bilgilerine bakın ve ardından sorunuzu sorun.

• Aktarım Kağıdını ADF kağıt kanalına (besleyici) yükledikten sonra mı taramaya başladınız?

Çözüm

Aktarım Kağıdını ADF kağıt kanalına (besleyici) yükledikten sonra taramaya başlayın.
Ayrıntılar için şuraya bakın:

- [A4/Mektup Boyutundan Büyük Belgeleri Tarama](#) (sayfa 115)
- [Fotoğraf ve Kupürleri Zarar Vermeden Tarama](#) (sayfa 118)

- **ADF içindeki cam ve silindirler temiz mi?**

Çözüm

Kirli parçaları temizleyin.
Ayrıntılar için bkz. [Günlük Bakım \(sayfa 148\)](#).

- **Silindir Ünitesi S yıpranmış mı?**

Çözüm

Aşağıdaki yöntemlerden birini kullanarak sarf malzemelerine yönelik sayaçları kontrol edin.

- Dokunmatik ekrandaki [Tükenebilir parça sayaçları] penceresi
Pencere aşağıdaki prosedürde görüntülenebilir:



→ [Temizlik ve Bakım] → [Tükenebilir parça sayaçları]

- Software Operation Panel
Ayrıntılar için bkz. [Yaprak Sayaçlarını Sıfırlama \(sayfa 323\)](#).
Gerekirse Silindir Ünitesi S'yi değiştirin.
Ayrıntılar için bkz. [Silindir Ünitesi S'yi Değiştirme \(sayfa 165\)](#).

- **ADF'nin içinde yabancı madde var mı?**

Çözüm

ADF'yi temizleyin.
ADF'deki yabancı maddeleri alın.
Ayrıntılar için bkz. [Günlük Bakım \(sayfa 148\)](#).

- **Aktarım Kağıdının içine kalın bir belge mi yerleştirdiniz?**

Çözüm

Bazı kağıtlar Aktarım Kağıdının içine yerleştirmek için fazla kalındır.
Gereksinimleri karşılayan belgeleri kullanın.
Ayrıntılar için bkz. [Aktarım Kağıdını Kullanma Koşulları \(sayfa 104\)](#).

Aktarım Kağıdı Kullanılması Durumunda Görüntünün Bir Kısmı Eksik Gözüküyor

Aşağıdaki noktaları kontrol edin

- Tarama için Aktarım Kağıdına birkaç küçük belge (örneğin fotoğraf veya kartpostal) mi yerleştirdiniz? (sayfa 244)
- Belgenin katlama çizgisi Aktarım Kağıdı aralığının dışında mı? (sayfa 244)
Sorun hâlâ devam ederse önce [Tarayıcı Teknik Servisi ile İletişime Geçmeden Önce](#) (sayfa 246) bölümündeki tüm öğeleri kontrol edin, ardından bu ürünü satın aldığınız distribütörle veya satıcıyla temasa geçin. Bu ürünle birlikte verilmişse İletişim Listesindeki iletişim bilgilerine bakın veya bu ürünle birlikte verilen Güvenlik Önlemleri bölümünde belirtilmişse, Sorular için İletişim Bilgileri bölümündeki iletişim bilgilerine bakın ve ardından sorunuzu sorun.
- Tarama için Aktarım Kağıdına birkaç küçük belge (örneğin fotoğraf veya kartpostal) mi yerleştirdiniz?

Çözüm

Aktarım Kağıdına tek seferde sadece bir belge (örneğin fotoğraf veya kartpostal) yerleştirin.

- Belgenin katlama çizgisi Aktarım Kağıdı aralığının dışında mı?

Çözüm

Belgenin katlama çizgisi Aktarım Kağıdı aralığının dışındaysa, görüntünün bir kısmı katlama çizgisinin etrafında görünmeyebilir.

Belgeyi, belgenin katlama çizgisi Aktarım Kağıdının kenarından yaklaşık 1 mm içeride olacak şekilde yerleştirin.

Unutulan Yönetici Parolası

Çözüm

Fabrikada ayarlanmış varsayılan yönetici parolası ile ilgili ayrıntılar için, bkz. [Yönetici Parolası \(sayfa 302\)](#).

Güncel parolayı unuttuysanız, [Tarayıcı Teknik Servisi ile İletişime Geçmeden Önce \(sayfa 246\)](#) belgesinde listelenen tarayıcı ayrıntılarını kontrol ettikten sonra bu ürünü satın aldığınız distribütör/satıcı ile temasa geçin. Bu ürünle birlikte verilmişse İletişim Listesindeki iletişim bilgilerine bakın veya bu ürünle birlikte verilen Güvenlik Önlemleri bölümünde belirtilmişse, Sorular için İletişim Bilgileri bölümündeki iletişim bilgilerine bakın ve ardından sorunuzu sorun.

Varsayılan Yönetici Parolasını Girerken Bir Hata Ortaya Çıkıyor

Aşağıdaki noktaları kontrol edin

- [Girdiğiniz varsayılan yönetici parolası doğru muydu? \(sayfa 245\)](#)

Sorun hâlâ devam ederse önce [Tarayıcı Teknik Servisi ile İletişime Geçmeden Önce \(sayfa 246\)](#) bölümündeki tüm öğeleri kontrol edin, ardından bu ürünü satın aldığınız distribütörle veya satıcıyla temasa geçin. Bu ürünle birlikte verilmişse İletişim Listesindeki iletişim bilgilerine bakın veya bu ürünle birlikte verilen Güvenlik Önlemleri bölümünde belirtilmişse, Sorular için İletişim Bilgileri bölümündeki iletişim bilgilerine bakın ve ardından sorunuzu sorun.

- **Girdiğiniz varsayılan yönetici parolası doğru muydu?**

Çözüm

Varsayılan yönetici parolasını bir etiket bulunup bulunmadığını kontrol ederek kontrol edebilirsiniz. Etiket ile ilgili ayrıntılar için bkz. [Ürün Etiketinin Kontrolü \(sayfa 248\)](#).

Tarayıcı Teknik Servisi ile İletişime Geçmeden Önce

Bu bölümde, bu ürünü satın aldığınız distribütörle veya satıcıyla temasa geçmeden önce yapılması gereken eylemler ve kontrol edilmesi gereken noktalar açıklanır.

Tarayıcı Teknik Servisi ile İletişime Geçmeden Önce Yapılacak Eylemler

Tarayıcıyı kullanırken herhangi bir hata veya sorunla karşılaşırsanız, tarayıcı teknik servisi ile iletişime geçmeden önce şu işlemleri yapın:

- Yeterli güç beslendiğinden emin olun. Uzatma kablosu kullanmayın.
- Birlikte verilen AC kablosu ve AC adaptörünü kullanın.
- Tarayıcının içini temizlemek için bkz. [Günlük Bakım \(sayfa 148\)](#).
- Tarayıcıyı kapatıp açın.

Sorun hâlâ devam ederse önce [Tarayıcı Teknik Servisi ile İletişime Geçmeden Önce Kontrol Edilecek Öğeler \(sayfa 246\)](#) bölümündeki tüm öğeleri kontrol edin, ardından bu ürünü satın aldığınız distribütörle veya satıcıyla temasa geçin. Bu ürünle birlikte verilmişse İletişim Listesindeki iletişim bilgilerine bakın veya bu ürünle birlikte verilen Güvenlik Önlemleri bölümünde belirtilmişse, Sorular için İletişim Bilgileri bölümündeki iletişim bilgilerine bakın ve ardından sorunuzu sorun.

Tarayıcı Teknik Servisi ile İletişime Geçmeden Önce Kontrol Edilecek Öğeler

- Genel

Öge	Bulgular
Model adı	Örnek: fi-8040 Ayrıntılar için bkz. Ürün Etiketinin Kontrolü (sayfa 248) .
Seri No.	Örnek: XXXX000001 Ayrıntılar için bkz. Ürün Etiketinin Kontrolü (sayfa 248) .
Üretim tarihi	Örnek: 20XX-01 (Ocak 20XX) Ayrıntılar için bkz. Ürün Etiketinin Kontrolü (sayfa 248) .
Satın alma tarihi	
Belirti	
Hata sıklığı	
Garanti	
Kullanılan isteğe bağlı öğeler	Ayrıntılar için bkz. Tarayıcı Seçenekleri (sayfa 412) .

- **Hata Durumu**

Bilgisayar Bağlantısı Sorunları

Öge	Bulgular
İşletim sistemi (Windows)	
Hata mesajı	
Arayüz	Örnek: USB arayüzü
Arayüz denetleyicisi	Örnek: Bir LAN kartı kullanılıyor.
Bağlantı yöntemi	Örnek: USB, kablolu LAN

Besleme Sorunları

Öge	Bulgular
Kağıt Türü	
Asıl kullanım amacı	
Son temizleme tarihi	
Son sarf malzemesi değiştirme tarihi	
Dokunmatik ekran durumu	

Görüntü Kalitesi Sorunları

Öge	Bulgular
Tarayıcı sürücüsü ve sürümü	
Arayüz denetleyicisi	Örnek: Bir LAN kartı kullanılıyor.
İşletim sistemi (Windows)	
Uygulama	Örnek: PaperStream ClickScan
Tarama yüzleri	ön, arka, hem ön hem arka
Çözünürlük	Örnek: 600 dpi, 75 dpi
Görüntü modu	Örnek: renkli, gri tonlamalı, siyah ve beyaz

Diğer

Öge	Bulgular
Belgenin durumunun anlaşılacağı bir resmi ve oluşturulan görüntüyü e-posta veya faks yoluyla gönderebilir misiniz?	

Ürün Etiketinin Kontrolü

Bu bölümde tarayıcıdaki ürün etiketini anlatılır.

Etiket tarayıcının alt kısmında yer alır.

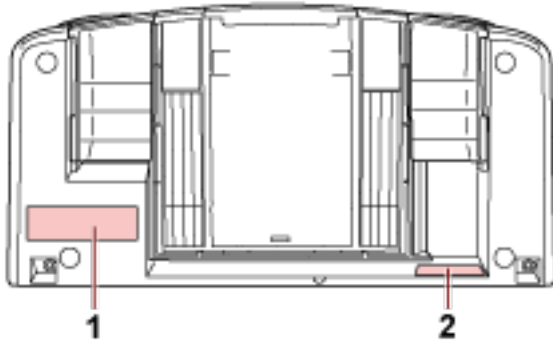

Etiket 1 (örnek)

Tarayıcı bilgisini gösterir.

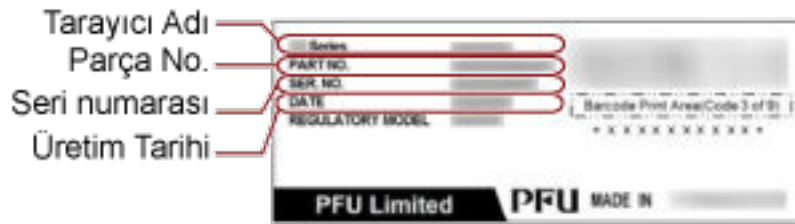

Etiket 2 (örnek)

Varsayılan yönetici parolasını gösterir. xxxxxxxx (8 basamaklı sayı) kısmı paroladır.

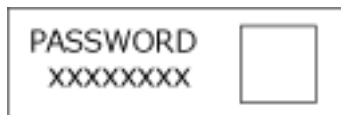

Etiket yoksa, varsayılan yönetici parolası "password" şeklindedir.

DirectScan Ayarları (Hedef/İş/Tarama Ayarları) (Dokunmatik Ekran)

Bu bölümde DirectScan için hedef ayarlarını (kaydetme hedefleri/e-posta adresleri), işleri ve tarama ayarlarını yapılandırmak için dokunmatik ekranın nasıl kullanılacağı anlatılmaktadır. Tarayıcıyı kullanma yöntemi [Tarayıcıyı tek başına kullan (DirectScan)] olduğunda bu öğeyi ayarlayın.

DİKKAT

Dokunmatik ekranda, Türkçe ve Arapça desteklenmemektedir.
Dokunmatik ekranda, [Görüntüleme dili] için seçtiğiniz dil kullanılır.

İPUCU

DirectScan ayarları aynı zamanda fi Series Ağ Ayarları'nda (tarayıcı) da yapılandırılabilir. Aşağıdaki ayarlar dokunmatik ekranda yapılandırılmaz. Ayarları fi Series Ağ Ayarları (tarayıcı) içinde yapılandırın.

- CA Sertifikaları
SMTP ve FTPS sunucularına bağlanmak için kullanılır.
 - Şifreleme Anahtarı
SFTP sunucusuna bağlanmak için kullanılır.
- Ayrıntılar için bkz. [Ağ Ayarları \(fi Series Ağ Ayarları\) \(sayfa 359\)](#).

Ayar Öğeleri

Hedef ayarları (kaydetme hedefleri/e-posta adresleri), işler ve tarama ayarları DirectScan ana ekranındaki [Bir klasöre kaydet]/[E-posta gönder]/[İş Gerçekleştir] seçeneklerini kullanarak yapılandırılabilir. Bu bölümde yapılandırabileceğiniz ayar öğelerinin bir listesi gösterilmektedir.

DİKKAT

DirectScan ayarlarını düzenlemek için parola ayarlandığında, kaydetme hedeflerini, e-posta adreslerini ve işleri ayarlamak için bu parola gereklidir.
Kaydetme hedefi yollarının veya e-posta adreslerinin sızmasını önlemek için bir parola ayarlayın.
Parolayı düzenli olarak değiştirin.
DirectScan ayarlarını düzenlemek için kullanılan parola, aşağıdaki prosedürde görünen ekranda değiştirilebilir:



→ [Tarayıcı Ayarları] → [Ağ] → [DirectScan] → [DirectScan Ayarlarını Düzenlemek için Parola]

Ayar Öğesi	Açıklama
Bir Kaydetme Hedefi Ekle/Kaydetme Hedefini Değiştir (sayfa 251)	DirectScan kullanırken taranan görüntülerin kaydedileceği kaydetme hedefleri (ağ üzerindeki klasörler) ayarlayın.

Ayar Ögesi	Açıklama
Adres Ekle/Adresi Deęiřtir (sayfa 256)	DirectScan kullanırken taranan görüntülerin e-posta ile gönderileceęi e-posta adreslerini ayarlayın.
İř Ekle/İři Deęiřtir (sayfa 257)	DirectScan için işleri ayarlayın.
Tarama Ayarları (sayfa 259)	Belgeler tarayıcıyla tarandığında kullanılacak gelişmiş tarama ayarlarını yapılandırın.

Bir Kaydetme Hedefi Ekle/Kaydetme Hedefini Değiştir

DirectScan kullanırken taranan görüntülerin kaydedileceği kaydetme hedefleri (ağ üzerindeki klasörler) ayarlayın.

25 adede kadar kaydetme hedefi eklenebilir.

Görünen Ad

Kaydetme hedefinin adını ayarlayın.

En fazla 48 karakterden oluşan bir görünen ad girin.

Daha önceden kaydedilmiş bir görünen ad ile aynı adı ayarlayamazsınız.

Karakter dizesinden önceki veya sonraki boşluk yok sayılır.

Hedef Tipi

Kaydetme hedefi türünü ayarlayın.

- Ağ Dizini

Bu fabrika varsayılan ayarıdır.

[Ağ Dizini] seçildiğinde aşağıdaki öğeleri belirtin:

- Ana Bilgisayar Adı/IP adresi

Bu öğe için ana bilgisayar adı, FQDN adı veya IP adresi ayarlanabilir.

Karakter dizesinden önceki veya sonraki boşluk yok sayılır.

Değerin başında bir yol sınırlayıcı görüntülendiğinde, sınırlayıcı kaldırılacaktır.

DİKKAT

- Bir IPv6 adresinin desteklenmediğine dikkat edin.
- SMB'nin desteklenen sürümleri SMB 2.0 ile SMB 3.0.2 aralığıdır.
- Görüntülerin, paylaşım ayarlarında veri erişiminin şifrelendiği bir sunucuya veya DFS kullanılan bir klasöre kaydedilmesi desteklenmez.

İPUCU

Bir ana bilgisayar adı girerken, tarayıcıda DNS sunucularının ayarlanması gerekir.

- Kaydetme Hedefini Kaydet

Karakter dizesinden ve "/" önekenden önceki veya sonraki boşluklar yok sayılır.

"#" işareti "/" ile değiştirilecektir. İlk karakter "#" olduğunda, bu karakter "/" ile değiştirilecek ve öndeki "/" silinecektir.

- Kullanıcı adı

Kaydetme hedefine bağlanmak için kullanılan kullanıcı adını ayarlayın.

Adı aynı zamanda "KullanıcıAdı@AlanAdı" veya "AlanAdı#KullanıcıAdı" formatında da ayarlayabilirsiniz.

Active Directory alan adı kullanıcı adını kimlik doğrulama kullanıcı adı olarak kullanmak için, Active Directory alan adını sadece kullanıcı adı olarak veya kullanıcı adına dahil edilecek alan adı olarak

belirtin. Bir kullanıcının yerel kullanıcı olarak kimliğini doğrulamak için, aygıt adını kullanıcı adına dahil edilecek alan adı olarak belirtin.

Karakter dizesinden önceki veya sonraki boşluk yok sayılır.

- Parola

● Etkinleştir

Varsayılan ayar açık olarak ayarlanmıştır.

[Etkinleştir] seçeneği AÇIK olarak ayarlandığında, kaydetme hedefine bağlanmak için kullanılan kullanıcı adına ait parolayı girin.

Karakter dizesinden önceki veya sonraki boşluklar korunur.

● FTP

[FTP] ayarlandığında, aşağıdaki öğeleri belirtin:

- Ana Bilgisayar Adı/IP adresi

Bu öğe için ana bilgisayar adı, FQDN adı veya IP adresi ayarlanabilir.

Karakter dizesinden önceki veya sonraki boşluk yok sayılır.

DİKKAT

Bir IPv6 adresinin desteklenmediğine dikkat edin.

İPUCU

Bir ana bilgisayar adı girerken, tarayıcıda DNS sunucularının ayarlanması gerekir.

- Bağlantı noktası numarası

Varsayılan ayar "21"tür.

- Bağlanma Modu

FTP sunucusuna bağlanmak için kullanılan bağlanma modunu ayarlayın.

● Aktif Modu

● Pasif Mod

Bu fabrika varsayılan ayarıdır.

- Kaydetme Hedefini Kaydet

Karakter dizesinden ve "/" önekenden önceki veya sonraki boşluklar yok sayılır.

"#" işareti "/" ile değiştirilecektir. İlk karakter "#" olduğunda, bu karakter "/" ile değiştirilecek ve öndeki "/" silinecektir.

- Kullanıcı adı

Kaydetme hedefine bağlanmak için kullanılan kullanıcı adını ayarlayın.

Adı aynı zamanda "KullanıcıAdı@AlanAdı" veya "AlanAdı#KullanıcıAdı" formatında da ayarlayabilirsiniz.

Karakter dizesinden önceki veya sonraki boşluk yok sayılır.

- Parola

● Etkinleştir

Varsayılan ayar açık olarak ayarlanmıştır.

[Etkinleştir] seçeneği AÇIK olarak ayarlandığında, kaydetme hedefine bağlanmak için kullanılan kullanıcı adına ait parolayı girin.

Karakter dizesinden önceki veya sonraki boşluklar korunur.

- FTPS

[FTPS] seçildiğinde aşağıdaki öğeleri belirleyin:

- Ana Bilgisayar Adı/IP adresi

Bu öğe için ana bilgisayar adı, FQDN adı veya IP adresi ayarlanabilir.

Karakter dizesinden önceki veya sonraki boşluk yok sayılır.

DİKKAT

Bir IPv6 adresinin desteklenmediğine dikkat edin.

İPUCU

Bir ana bilgisayar adı girerken, tarayıcıda DNS sunucularının ayarlanması gerekir.

- Şifreleme

FTPS sunucusuna bağlanırken kullanılan iletişim için şifreleme yöntemini ayarlayın.

- Açık Şifreleme (Açık Modu)

Bu fabrika varsayılan ayarıdır.

- Örtük Şifreleme (Örtük Modu)

- İstemci sertifikalarını geçerli kıl

Tarayıcı üzerinde kayıtlı CA sertifikalarını kullanarak istemci sertifikalarının geçerli kılınıp kılınmayacağını ayarlayın.

Varsayılan ayar kapalı olarak ayarlanmıştır.

İPUCU

Bir CA sertifikası kullanırken, sertifikayı fi Series Ağ Ayarları'nda kaydedebilirsiniz.

Ayrıntılar için bkz. [Ağ Ayarları \(fi Series Ağ Ayarları\) \(sayfa 359\)](#).

- Bağlantı noktası numarası

[Şifreleme] ayarına bağlı olarak, başlangıç değeri aşağıdaki şekilde değişir:

- [Şifreleme] seçeneği [Açık Şifreleme (Açık Modu)] olduğunda, başlangıç değeri "21" olacaktır.

- [Şifreleme] seçeneği [Örtük Şifreleme (Örtük Modu)] olduğunda, başlangıç değeri "990" olacaktır.

Varsayılan ayar "21"tür.

- Kaydetme Hedefini Kaydet

Karakter dizesinden ve "/" önekinden önceki veya sonraki boşluklar yok sayılır.

"#" işareti "/" ile değiştirilecektir. İlk karakter "#" olduğunda, bu karakter "/" ile değiştirilecek ve öndeki "/" silinecektir.

- Kullanıcı adı

Kaydetme hedefine bağlanmak için kullanılan kullanıcı adını ayarlayın.

Adı aynı zamanda "KullanıcıAdı@AlanAdı" veya "AlanAdı#KullanıcıAdı" formatında da ayarlayabilirsiniz.

Karakter dizesinden önceki veya sonraki boşluk yok sayılır.

- Parola

• Etkinleştir

Varsayılan ayar açık olarak ayarlanmıştır.

[Etkinleştir] seçeneği AÇIK olarak ayarlandığında, kaydetme hedefine bağlanmak için kullanılan kullanıcı adına ait parolayı girin.

Karakter dizesinden önceki veya sonraki boşluklar korunur.

İPUCU

FTP sunucusuna bağlanmak için kullanılabilecek tek bağlanma modu "Pasif Mod" seçeneğidir.

• SFTP

[SFTP] seçildiğinde aşağıdaki öğeleri belirleyin:

- Ana Bilgisayar Adı/IP adresi

Bu öğe için ana bilgisayar adı, FQDN adı veya IP adresi ayarlanabilir.

Karakter dizesinden önceki veya sonraki boşluk yok sayılır.

DİKKAT

Bir IPv6 adresinin desteklenmediğine dikkat edin.

İPUCU

Bir ana bilgisayar adı girerken, tarayıcıda DNS sunucularının ayarlanması gerekir.

- Bağlantı noktası numarası

Varsayılan ayar "22"tür.

- Kaydetme Hedefini Kaydet

Karakter dizesinden ve "/" önekenden önceki veya sonraki boşluklar yok sayılır.

"#" işareti "/" ile değiştirilecektir. İlk karakter "#" olduğunda, bu karakter "/" ile değiştirilecek ve öndeki "/" silinecektir.

- Kimlik doğrulama yöntemi

Kimlik doğrulama yöntemini ayarlayın.

[Genel Anahtar Algoritması] seçeneği [Devre dışı] olduğunda, [Parola doğrulaması] seçeneğini belirtin.

[Genel Anahtar Algoritması] seçeneği [Devre dışı] dışında bir seçim olduğunda, aşağıdakilerden birini seçin:

• Parola doğrulaması

Bu fabrika varsayılan ayarıdır.

• Genel Anahtar Kimlik Doğrulaması

Genel anahtar algoritması şifreleme anahtarı [Genel Anahtar Algoritması] altında görüntülenen şekilde oluşturulduğunda kullanılır.

Bu ayar tarayıcı için bir şifreleme anahtarı daha önceden oluşturulmuş olduğunda yapılandırılabilir.

İPUCU

Bir şifreleme anahtarı kullanıyorsanız, anahtarı fi Series Ağ Ayarları'nda kaydedebilirsiniz. Ayrıntılar için bkz. [Ağ Ayarları \(fi Series Ağ Ayarları\) \(sayfa 359\)](#).

- Kullanıcı adı

Kaydetme hedefine bağlanmak için kullanılan kullanıcı adını ayarlayın.

Adı aynı zamanda "KullanıcıAdı@AlanAdı" veya "AlanAdı#KullanıcıAdı" formatında da ayarlayabilirsiniz.

Karakter dizesinden önceki veya sonraki boşluk yok sayılır.

- Parola

Bu ayar [Kimlik doğrulama yöntemi] için [Parola doğrulaması] seçildiğinde yapılandırılabilir.

• Etkinleştir

Varsayılan ayar açık olarak ayarlanmıştır.

[Etkinleştir] seçeneği AÇIK olarak ayarlandığında, kaydetme hedefine bağlanmak için kullanılan kullanıcı adına ait parolayı girin.

Karakter dizesinden önceki veya sonraki boşluklar korunur.

Adres Ekle/Adresi Deęiřtir

DirectScan kullanırken taranan görüntülerin e-posta ile gönderileceęi e-posta adreslerini ayarlayın.
En fazla 25 adede kadar e-posta adresi eklenebilir.

Görünen Ad

Bir alıcı adı ayarlayın.
En fazla 48 karakterden oluşan bir görünen ad girin.
Daha önceden kaydedilmiş bir görünen ad ile aynı adı ayarlayamazsınız.
Karakter dizisinden önceki veya sonraki boşluk yok sayılır.

E-posta adresi

Bir alıcı e-posta adresi ayarlayın.
Doęru e-posta adresini belirtin.
Karakter dizisinden önceki veya sonraki boşluk yok sayılır.

İş Ekle/İş Değiştir

DirectScan için işleri ayarlayın.

25 adede kadar iş eklenebilir.

- [Görünen Ad \(sayfa 257\)](#)
- [Renkli \(sayfa 257\)](#)
- [Hedef Tipi \(sayfa 257\)](#)
- [Tarama Ayarları \(sayfa 258\)](#)

Görünen Ad

İşin adını ayarlayın.

En fazla 48 karakterden oluşan bir görünen ad girin.

Daha önceden kaydedilmiş bir görünen ad ile aynı adı ayarlayamazsınız.

Karakter dizesinden önceki veya sonraki boşluk yok sayılır.

Renkli

Dokunmatik ekranda görüntülemek istediğiniz bir iş düğmesinin rengini ayarlayın.

Hedef Tipi

Görüntülerin ağdaki bir klasöre mi kaydedileceğini yoksa e-posta yoluyla mı gönderileceğini ayarlayın.

- Bir klasöre kaydet
- E-posta ile Gönder

Hedef

Görüntüler için bir kaydetme hedefi veya e-posta adresleri ayarlayın.

- [Hedef Tipi] seçeneği [Bir klasöre kaydet] olduğunda, [Kaydetme Hedefi Seç] ekranı görüntülenir. Görüntüler için bir kaydetme hedefi seçin.

Bir kaydetme hedefi eklemek veya kaydetme hedefini değiştirmek istiyorsanız, [Kaydetme Hedefi

Seç] ekranında  ögesine basın ve [Kaydetme Hedefini Düzenle] ekranında bir kaydetme hedefi ayarlayın.

Ayrıntılar için bkz. [Bir Kaydetme Hedefi Ekle/Kaydetme Hedefini Değiştir \(sayfa 251\)](#).

- [Hedef Tipi] seçeneği [E-posta ile Gönder] olduğunda, [Adres Seç] ekranı görüntülenir. E-posta adreslerini seçin.

E-posta adresleri eklemek veya e-posta adreslerini değiştirmek istiyorsanız, [Adres Seç]

ekranında  ögesine basın ve [Adres Düzenle] ekranında bir kaydetme hedefi ayarlayın.

Ayrıntılar için bkz. [Adres Ekle/Adresi Değiştir \(sayfa 256\)](#).

[Hedef Tipi] için [E-posta ile Gönder] belirtildiğinde aşağıdaki öğeleri belirtin:

- E-posta Konusu
Gönderilecek e-postaların konusunu 48 karakteri aşmadan girin.

Karakter dizesinden önceki veya sonraki boşluk yok sayılır.

İPUCU

Belirtilmemişse, e-posta [E-posta gönder] ekranında ayarlanan e-posta konusu ile gönderilecektir.

- E-posta Metni

Gönderilecek e-postaların gövde metnini 80 karakteri aşmadan girin.

Karakter dizesinden önceki veya sonraki boşluk yok sayılır.

İPUCU

Belirtilmemişse, e-posta [E-posta gönder] ekranında ayarlanan e-posta metni ile gönderilecektir.

Tarama Ayarları

Belgeler tarayıcıyla tarandığında kullanılacak tarama ayarlarını yapılandırın.

Tarama ayarları ile ilgili ayrıntılar için bkz. [Tarama Ayarları \(sayfa 259\)](#).

Tarama Ayarları

DirectScan'i kullanmak için, belgeler tarayıcıyla tarandığında kullanılacak tarama ayarlarını yapılandırın.

İPUCU

Taranabilecek maksimum yaprak sayısı, belge beslemenin tamamlanmasından sonra küçük resimlerin gösterilip gösterilmediğine bağlı olarak aşağıdaki şekilde değişir.

- Küçük resimler gösterilirken
Çift yönlü tarama modunda 60 yaprak ve tek yönlü tarama modunda 120 yaprak
- Küçük resimler gösterilmediğinde
Çift yönlü tarama modunda 500 yaprak ve tek yönlü tarama modunda 1.000 yaprak

- Görüntü modu (sayfa 259)
- Kağıt kaynağı (sayfa 259)
- Çözünürlük (dpi) (sayfa 260)
- Küçük resimleri göster (sayfa 260)
- Onay gönder ekranını göster (sayfa 260)
- Gelişmiş ayarlar (sayfa 260)

Görüntü modu

Bir görüntü modu ayarlayın.

- Siyah ve beyaz
Bu fabrika varsayılan ayarıdır.
- Gri tonlamalı
- Renkli
- Otomatik Renkli/Gri Tonlamalı Tespiti

İPUCU

[Görüntü modu] için [Siyah ve beyaz] seçildiğinde [Dosya Formatı] için [JPEG] belirtilemez.

Kağıt kaynağı

Belgeler için tarama yüzünü seçin.

- Ön yüz
- Arka yüz
- Çift taraf

Fabrika varsayılan ayarları, ürün etiketi üzerinde basılı olan PARÇA NO.'ya bağlı olarak aşağıdaki şekilde değişir.

- PA03836-B001/PA03836-B003/PA03836-B023 için
Ön Yüz

- PA03836-B005/PA03836-B015 için
Çift Taraf
Ürün etiketi için bkz. [Ürün Etiketinin Kontrolü \(sayfa 248\)](#).

Çözünürlük (dpi)

Görüntülerin çözünürlüğünü belirleyin.

- 150
- 200
- 240
- 300

Bu fabrika varsayılan ayarıdır.

Küçük resimleri göster

Belgeler tarandıktan sonra görüntüleri kontrol etmek için dokunmatik ekranda küçük resimlerin gösterilip gösterilmeyeceğini seçin.

Varsayılan ayar açık olarak ayarlanmıştır.

Bu seçenek açık olarak ayarlandığında, tek seferde taranabilecek maksimum yaprak sayısı çift yönlü tarama modunda 60 yaprak ve tek yönlü tarama modunda 120 yapraktır.

İPUCU

Küçük resim görüntüleri klasörde kaydedilecek veya e-posta ile gönderilecek asıl görüntülerden daha düşük bir çözünürlükte görüntülenir.

Taranan belgelerin tüm görüntülerinin oluşturulup oluşturulmadığını kontrol etmek için küçük resimleri kullanın.

Onay gönder ekranını göster

Belgeler tarandıktan sonra görüntüleri ağdaki bir klasöre kaydetmeden veya e-posta ile göndermeden önce bir onay penceresinin gösterilip gösterilmeyeceğini ayarlayın.

Varsayılan ayar açık olarak ayarlanmıştır.

Gelişmiş ayarlar

Belgeler tarayıcıyla tarandığında kullanılacak gelişmiş tarama ayarlarını yapılandırın.

[Gelişmiş ayarlar] aşağıdaki öğeleri belirtmenizi sağlar:

- [Temel \(sayfa 261\)](#)
- [Görüntü \(sayfa 261\)](#)
- [Sayfa \(sayfa 262\)](#)
- [Kağıt besleme \(sayfa 263\)](#)
- [Toplu tarama \(sayfa 264\)](#)
- [Oluştur \(sayfa 266\)](#)
- [Dosya adı \(sayfa 267\)](#)

Temel

Kağıt boyutu

Taranacak belgelerin kağıt boyutunu ayarlayın.

- Otomatik
Bu fabrika varsayılan ayarıdır.
- Mektup
- Legal
- Executive
- A4
- A5
- A5 yatay
- A6
- A6 yatay
- B5 (ISO)
- B5 (JIS)
- B6 (ISO)
- B6 (JIS)
- B6 yatay (ISO)
- B6 yatay (JIS)
- Kartvizit

İPUCU

Uzun sayfalı belgeler desteklenmemektedir.

Görüntü

Renk filtreleme

Kırmızı, yeşil veya maviden (üç birincil renk) herhangi birini seçip taranan görüntüden seçilen rengi hariç tutabilirsiniz.

Örneğin, siyah karakterli ve yeşil çerçeveli bir belge tararken renk filtreleme için yeşili seçerseniz, belgenin yalnızca siyah karakterleri taranır.

Belgeleri herhangi bir rengi hariç tutmadan taramak için, [Hiçbiri] seçeneğini ayarlayın.

Bu [Görüntü Modu] için [Siyah ve beyaz], [Gri Tonlamalı] veya [Otomatik Renkli/Gri Tonlamalı Tespiti] seçildiğinde ve [Görüntü] görüntülendiğinde ayarlanabilir.

- Kırmızı
- Yeşil
Bu fabrika varsayılan ayarıdır.
- Mavi

- Hiçbiri

DİKKAT

Bu işlev belgedeki hedef renk soluk renkteyse en iyi şekilde çalışır. Hedef rengi çok karanlıksa, bu renk hariç bırakılamayabilir.

İPUCU

Bu ayar [Görüntü Modu] için [Otomatik Renkli/Gri Tonlamalı Tespiti] seçildiğinde ve renkli bir görüntü görüntülendiğinde devre dışı bırakılır.

Sayfa

Döndürme

Görüntü yönünü düzeltir.

Bir görüntü için döndürme yönünü ayarlayın.

- 0 derece
Bu fabrika varsayılan ayarıdır.
- 90 derece (saat yönünde)
- 90 derece (saat yönü tersine)
- 180 derece

Boş Sayfayı Sil

Boş sayfaların tespit edilip edilmeyeceğini ve kaldırılıp kaldırılmayacağını ayarlayın.

Boş sayfalar tespit edilirken ve silinirken bu öğeyi açık olarak ayarlayın.

Aşağıdaki tespit alanında metin veya resim yoksa, sayfa boş bir sayfa olarak tanınır.



Belge uzunluğu 158 mm veya daha uzun olduğunda, aşağıdaki alan tespit alanı dışında kalır.

(1): Üst = 16 mm

(2): Alt = 16 mm

Belge uzunluğu 158 mm'den kısa olduğunda, aşağıdaki alan tespit alanı dışında kalır.

(1): Üst = 4 mm

(2): Alt = 4 mm

Aşağıdaki belgeler boş sayfa olarak tanınmayacaktır.

- Beyaz dışındaki bir arka plan rengine sahip belgeler
 - Burulmuş belgeler
 - Zımbalanmış delikli belgeler
 - Çarpık olarak beslenen belgeler
 - İndeks etiketli belgeler ([Kağıt boyutu] için [Otomatik] seçeneği ayarlandığında) Fabrika varsayılan ayarları, ürün etiketi üzerinde basılı olan PARÇA NO.'ya bağlı olarak aşağıdaki şekilde değişir.
 - PA03836-B001/PA03836-B003/PA03836-B023 için
Kapalı
 - PA03836-B005/PA03836-B015 için
Açık
- Ürün etiketi için bkz. [Ürün Etiketinin Kontrolü \(sayfa 248\)](#).

Kağıt besleme

Elle Tekli Modu

Elle Tekli Modunun etkinleştirilip etkinleştirilmeyeceğini ayarlayın. Birlikte yüklenemeyecek belgeleri (dergi veya gazetelerden kesilmiş kupürler) veya çok katmanlı belgeleri (ikiye katlanmış belgeler, zarflar ve çok katmanlı aktarım kağıtları gibi) tek tek yüklemek ve taramak istediğinizde bu öğeyi açık olarak ayarlayın. Varsayılan ayar kapalı olarak ayarlanmıştır.

DİKKAT

[Elle Tekli Modu] tarama ayarları düğmesini kullanarak geçici olarak de değiştirilemez. Besleme modunu geçici olarak değiştirmek için, dokunmatik ekrandaki besleme modu düğmesinde basarak modlar arasında geçiş yapın.

Tarama ayarları düğmesi ve besleme modu düğmesi ile ilgili ayrıntılar için bkz. [Dokunmatik Ekran \(sayfa 33\)](#).

Çoklu besleme tespiti

Üst üste binmiş belgelerin tespit edilip edilmeyeceğini ayarlayın.

Tek seferde birden fazla sayfa beslendiğinde bunu tespit etmek için bu öğeyi açık olarak ayarlayın.

[Çoklu besleme tespiti] açık olarak ayarlandığında ve üst üste binmiş belgeler tespit edildiğinde, belgenin beslenmesi durur ve dokunmatik ekranda bir onay mesajı görüntülenir.

Varsayılan ayar kapalı olarak ayarlanmıştır.

[Çoklu besleme tespiti] seçeneği açık olarak ayarlandığında aşağıdaki öğeleri belirtin:

- Çoklu Besleme Tespit Koşulu
Üst üste binmiş belgeleri tespit etme yöntemini belirleyin.
- Kalınlık

Besleme sırasında belgeleri denetlemek için tarayıcı içindeki ultrasonik sensörler kullanılır ve üst üste binmiş belgeler yansıtılan ultrasonik dalgaların sapmasına göre algılanır. Bu fabrika varsayılan ayarıdır.

- Uzunluk

Besleme sırasında belge uzunluğunu izler ve üst üste binen belgeleri algılanan uzunlukların sapmasına göre algılar.

DİKKAT

Farklı uzunluklarda belgelerle toplu tarama yapmayın. Aksi takdirde, üst üste binmiş belgeler yanlış bir şekilde algılanabilir.

Ancak, belgelerin uzunluğu arasında 10 mm veya daha az fark varsa, belgelerin üst üste binmiş olması algılanmayacaktır.

- Farklı uzunluklardaki belgeleri bir arada taramak için [Kalınlık] seçeneğini seçin.
- Aynı uzunluktaki belgelerin taranması sırasında bile, bir belgenin üzerine yapışkan not, makbuz veya fotoğraf gibi bir kağıt parçası iliştilmişse, [Kalınlık] seçeneği seçili olduğunda, tarayıcı bunu üst üste binmiş belgeler olarak algılayabilir. Bu durumda, [Uzunluk] seçeneğinin seçilmesi belgelerin yanlışlıkla üst üste binmiş olarak tespit edilmesini önler.

- Kalınlık ve uzunluk

Hem [Kalınlık] hem de [Uzunluk] kullanılarak üst üste binmiş belgeler tespit edilir.

Toplu tarama

Taramaya devam et

Tarayıcıya yüklenmiş tüm belgeler tarandıktan sonra ek belgeler yüklendiğinde taramaya devam edilip edilmeyeceğini ayarlayın.

Taramaya devam etmek için bu öğeyi açık olarak ayarlayın.

Varsayılan ayar kapalı olarak ayarlanmıştır.

Barkod Tespit Et

Dosyaları dizinlemek için belgelerin üzerine barkod değerleri eklenip eklenmeyeceğini ayarlayın.

[Barkod Tespit Et] seçeneği açık olarak ayarlandığında dizin dosyaları oluşturulur.

Varsayılan ayar kapalı olarak ayarlanmıştır.

Tespit edilebilen barkodlar ile ilgili ayrıntılar için bkz. [Barkodların Özellikleri \(sayfa 420\)](#).

Dizin dosyaları ile ilgili ayrıntılar için bkz. [Dizin Dosyalarının Özellikleri \(sayfa 424\)](#).

DİKKAT

[Hedef Tipi] seçeneği [E-posta ile Gönder] olarak ayarlandığında, [Barkod Tespit Et] öğesi kullanılamaz.

[Barkod Tespit Et] seçeneği açık olarak ayarlandığında aşağıdaki öğeleri belirtin:

- Barkod Tespit Alanı

Barkodların tespit edileceği alanı ayarlayın.

[Döndürme] seçeneğinde bir görüntü döndürme yönü ayarlanmışsa, tespit alanı görüntünün döndürülmesinden önce görüntüye uygulanır.

Barkodun tümü tanımlı tespit alanında görüntülendiğinde bir barkod tespit edilecektir.

- Alanın tümü

Barkodlar bir belgenin tüm alanında tespit edilir.

- Üst

Belge üç kısma ayrıldığında, barkodlar belgenin üst kısmında tespit edilir.

Üst kısımdaki tespit alanı üst ve orta kısımlar arasındaki bölme çizgisinin 1 inç altına kadar genişler.

Bu fabrika varsayılan ayarıdır.

- Orta

Belge üç kısma ayrıldığında, barkodlar belgenin orta kısmında tespit edilir.

Orta kısımdaki tespit alanı orta ve alt kısımlar arasındaki bölme çizgisinin 1 inç altına kadar genişler.

- Alt

Belge üç kısma ayrıldığında, barkodlar belgenin alt kısmında tespit edilir.

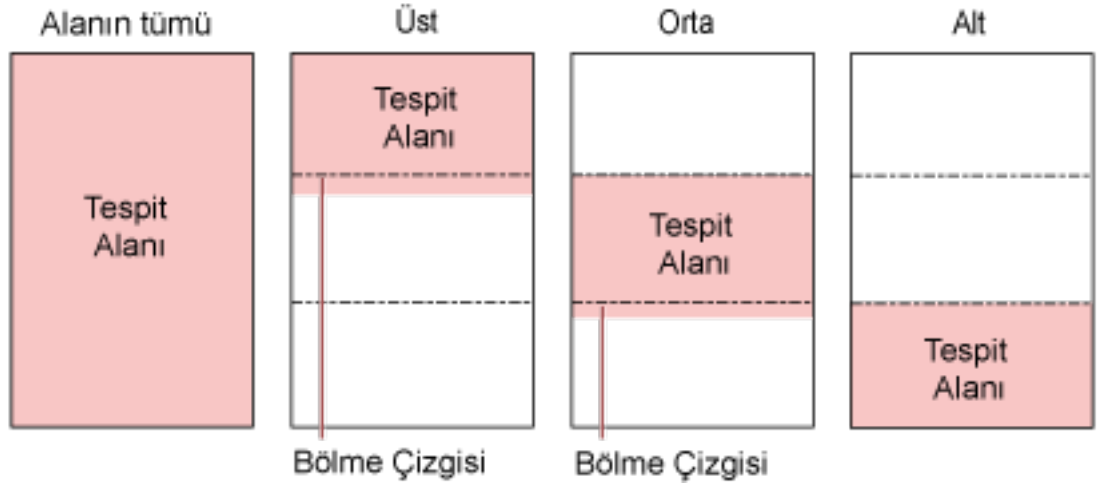

İPUCU

Barkodlar bir belgeyi üç kısma ayıran bölme çizgilerinin üzerinde yer alıyorsa, [Alanın tümü] seçeneğini seçin.

● Barkod Tespit Tarafı

Bu ayar [Kağıt kaynağı] için [Çift taraf] seçildiğinde yapılandırılabilir.

Barkodların tespit edileceği belge yüzünü ayarlayın.

- Ön yüz

- Arka yüz

- Çift taraf

Fabrika varsayılan ayarları, ürün etiketi üzerinde basılı olan PARÇA NO.'ya bağlı olarak aşağıdaki şekilde değişir.

- PA03836-B001/PA03836-B003/PA03836-B023 için

Ön yüz

- PA03836-B005/PA03836-B015 için

Çift taraf

- **Barkod Tespit Hedefi**

Belgede barkodların tespit edileceği hedef sayfayı ayarlayın.

- Tüm yapraklar

- Sadece birinci yaprak

Bu fabrika varsayılan ayarıdır.

- **Sayfa başına barkod adedi**

Sayfa başına tespit edilecek maksimum barkod sayısını 1 ile 20 arasında belirtin.

Maksimum sayı ne kadar büyük olursa taramanın o kadar uzayacağını unutmayın.

Fabrika varsayılan ayarı [1] seçeneğidir.

Oluşturun

Dosya formatı

Görüntülerin dosya formatını ayarlayın.

- **JPEG**

- **PDF**

Bu fabrika varsayılan ayarıdır.

- **SinglePage PDF File**

DİKKAT

[JPEG] seçeneği [Görüntü Modu] için [Siyah & Beyaz] seçildiğinde belirtilemez.

İPUCU

[Görüntü Modu] için [Siyah ve beyaz] seçildiğinde, [Dosya Formatı] ayarı [PDF] seçeneğinden [JPEG] seçeneğine veya [Tek Sayfa PDF Dosyası] seçeneğinden [JPEG] seçeneğine değiştirilmişse, [Görüntü Modu] ayarının [Gri tonlamalı] olarak değiştirilmesinin onaylanması için bir onay mesajı görüntülenir.

[JPEG] seçildiğinde aşağıdaki öğeyi belirtin:

- **JPEG Sıkıştırma**

JPEG görüntüsünün veri boyutunu ayarlayın.

- Büyük

[Orta] ayarı kullanılarak taranan belgelere göre dosya boyutu daha küçüktür, ama görüntü kalitesi daha düşüktür.

- Orta

Bu fabrika varsayılan ayarıdır.

- Küçük

[Orta] ayarı kullanılarak taranan belgelere göre görüntü kalitesi daha yüksek, ama dosya boyutu daha büyüktür.
Tarama hızı da düşebilir.

Dosya adı

Görüntülerin dosya adı formatını ayarlayın.

{Seri Numarası} değerini başa ekleyin

Dosya adlarının başına aşağıdaki dizge eklenir.

fi-ScannerSerialNumber

İPUCU

Tarayıcı seri numarası ürün etiketinde kontrol edilebilir.
Ürün etiketi için bkz. [Ürün Etiketinin Kontrolü \(sayfa 248\)](#).

[Dosya adlandırma yöntemi] için {Önek} ve {Sayaç} içeren bir formatı yapılandırırken, aynı zamanda aşağıdaki ayarları da yapılandırın:

- Önek

Dosya adlarına eklenecek 40 karakter veya daha az karakterden oluşan bir dizge girin.

Karakter dizesinden önceki veya sonraki boşluk yok sayılır.

Fabrika varsayılan ayarı "untitled" değeridir.

- Sayaç (Basamaklı)

Dosya adlarına bir sayaç eklendiğinde sayacın basamak sayısını 0 ile 6 arasında ayarlayın.

"0" belirtildiğinde, ["_" + {sayaç}] dosya adlarına eklenmez.

Fabrika varsayılan ayarı [3] seçeneğidir.

DİKKAT

Birden fazla tarayıcıda DirectScan kullanırken, her bir tarayıcı için dosya adlarının farklı olduğundan emin olun.

Tarayıcı Ayarları (Dokunmatik Ekran)

Bu bölümde tarayıcı ayarlarını yapılandırmak için dokunmatik ekranın nasıl kullanılacağı anlatılır.

DİKKAT

Dokunmatik ekranda, Türkçe ve Arapça desteklenmemektedir.
Dokunmatik ekranda, [Görüntüleme dili] için seçtiğiniz dil kullanılır.

İPUCU

Bazı ayarlar Software Operation Panel'de veya fi Series Ağ Ayarları'nda da yapılandırılabilir.
Ayrıntılar için şuraya bakın:

- [Tarayıcı Ayarları \(Software Operation Panel\) \(sayfa 304\)](#)
Bu, tarayıcı ve bilgisayar bir kablolu LAN veya USB kablosu ile bağlandığında bilgisayar üzerinde yapılandırılabilir.
- [Ağ Ayarları \(fi Series Ağ Ayarları\) \(sayfa 359\)](#)
Bu, tarayıcı ve bilgisayar bir kablolu LAN ile bağlandığında bilgisayar üzerinde yapılandırılabilir.

Ayar Öğeleri



Tarayıcı ayarları dokunmatik ekranın alt kısmında  ögesine bastığınızda görünen penceredeki [Tarayıcı Ayarları] içerisinde değiştirilebilir.

Bu bölümde yapılandırabileceğiniz ayar öğelerinin bir listesi gösterilmektedir.

DİKKAT

[Tarayıcı Ayarları] ekranını görüntülemek için bir yönetici parolası gerekir.
Varsayılan yönetici parolasını bir etiket bulunup bulunmadığını kontrol ederek kontrol edebilirsiniz.
Etiket ile ilgili ayrıntılar için bkz. [Ürün Etiketinin Kontrolü \(sayfa 248\)](#).
Ayarların başka kullanıcılar tarafından değiştirilmesini önlemek için yönetici parolasını değiştirin.
Ayrıca, yönetici parolasını düzenli olarak değiştirin.
Yönetici parolası aşağıdaki prosedürde görünen pencerede değiştirilebilir:



→ [Tarayıcı Ayarları] → [Yönetici Parolası]

Ayar Öğesi	Açıklama
Nasıl kullanılır (sayfa 272)	Tarayıcının kullanılma yöntemini ayarlayın.
Güç Yönetimi (sayfa 273)	Başlangıç Modu (sayfa 273) Tarayıcı için bir başlatma modu belirleyin.

Ayar Ögesi		Açıklama
	Güç Tasarrufu Modu (sayfa 273)	Tarayıcının otomatik olarak güç tasarrufu moduna girmesi için bekleme süresini veya kullanılmadan açık bırakılması durumunda otomatik olarak kapatılması için bekleme süresini belirleyebilirsiniz.
	Güç düğmesi kontrolü (sayfa 274)	Tarayıcıdaki [Power] düğmesine basarak tarayıcının açılıp/kapanıp açılmayacağını/ kapanmayacağını belirleyin.
Tarayıcı Adı (sayfa 275)		Bir tarayıcı adı girin.
Ağ (sayfa 276)	Kablolu LAN (sayfa 276)	Kablolu LAN ayarlarını yapılandırın. DİKKAT Aşağıdaki ayarlar IPv6'yı desteklemez: <ul style="list-style-type: none"> • DNS sunucusu • Proxy sunucusu • PaperStream NX Manager • Scanner Central Admin Server • Scanner Central Admin Desktop • NTP sunucusu • SMTP sunucusu • DirectScan Hedefleri (ağ veya FTP sunucuları üzerindeki klasörler gibi)
	Bir web tarayıcısından nasıl bağlanılır (sayfa 278)	Tarayıcı bir ağa bağlandığında, fi Series Ağ Ayarları (tarayıcı) için URL görüntülenir.
	DirectScan (sayfa 278)	DirectScan ayarlarını yapılandırın.
	Sunucu (sayfa 283)	Tarayıcıya bağlanacak olan sunucuya yönelik ayarları yapılandırın.
	Ağ Şifreleme (sayfa 286)	Ağ iletişimlerinin şifrelenip şifrelenmeyeceğini belirleyin.
	Ping (sayfa 286)	Tarayıcıyla bağlı bilgisayar arasında iletişim durumunu kontrol edin.
Kağıt Kaynağı/Besleme (sayfa 288)	Kağıt Beslemeyi Yeniden Dene (sayfa 288)	Bir belge ADF kağıt kanalından (besleyici) beslenmediğinde, yeniden besleme denemesi sayısını belirtin.
	Çoklu besleme tespiti (sayfa 288)	Bir tarama esnasında üst üste binmiş belgelerin algılanmasına yönelik ayarları yapılandırın.

Ayar Ögesi		Açıklama
	Çoklu Besleme Tespit Alanı (sayfa 290)	Üst üste binmiş belgeleri tespit etme alanını belirleyin.
	Akıllı çoklu besleme işlevi (sayfa 291)	Üst üste binmiş belgeler tespiti etkinleştirilmişken, ayarları belirli üst üste binmiş belge örnekleri otomatik olarak göz ardı edilecek şekilde yapılandırın.
	El ile besleme (sayfa 293)	Ayarları her seferinde bir yaprak yükleyip tararken yapılandırın.
	Yüksek yükseklik modu (sayfa 294)	Tarayıcıyı 2.000 metreden yüksekte bir yükseklikte kullanıyorsanız bu modu etkinleştirin.
Görüntü (sayfa 295)	Otomatik kağıt boyutu tespiti (sayfa 295)	Tarayıcı kağıt boyutunu otomatik tanıyacak şekilde ayarlanmışsa, taranan görüntünün kesirli kısmının optimize edilip edilmeyeceğini (yukarı/aşağı yuvarlama) belirleyin.
	Kenar Dolgusu Alanı (sayfa 295)	Ayarları, taranan görüntünün etrafındaki gölgeyi veya siyah çizgileri dolduracak şekilde yapılandırın.
	Renk filtreleme (sayfa 297)	Kırmızı, yeşil veya maviden (üç birincil renk) herhangi birini seçip taranan görüntüden seçilen rengi hariç tutabilirsiniz.
	Uzaklık (sayfa 297)	Tarama için bir başlangıç konumu belirleyin.
	Dikey büyütme ayarı (sayfa 298)	Besleme yönü için büyütme oranını belirleyin.
	Muare desenlerin azaltılması (Gelişmiş) (sayfa 298)	Belgeleri (dergiler veya fotoğraflar gibi) tararken dikey çizgilerin (hare) ortaya çıkmasını önlemek için görüntü kalitesini ayarlar.
Temizlik ve Bakım (sayfa 300)	Temizlik döngüsü (sayfa 300)	Tarayıcının içi temizlik döngüsünü belirleyin.
	Toplama Silindirini Değiştirme (sayfa 300)	Toplama silindiri değiştirme döngüsünü belirleyin.
	Fren Silindirini Değiştirme (sayfa 300)	Fren silindiri değiştirme döngüsünü belirleyin
	Bakım döngüsü (sayfa 301)	Bir servis yetkilisi tarafından gerçekleştirilmiş olan tarayıcı bakım ve denetim döngüsünü belirtin.
Fonksiyon Seçim Ekran (sayfa 302)		Bir bilgisayara bağlı tarayıcıyı kullanırken [İşlev Seçimi] ekranında adı olmayan düğmelerin görüntülenip görüntülenmeyeceğini belirleyin.

Ayar Ögesi	Açıklama
USB (sayfa 302)	İletişim sırasında bilgisayarda bir hata meydana gelirse USB ayarını değiştirin.
Yönetici Parolası (sayfa 302)	Yönetici parolasını değiştirin.
Fabrika Ayarlarını Geri Yükle (sayfa 303)	Tarayıcıyı fabrika varsayılan ayarlarına geri yükleyin.

DİKKAT

Dokunmatik ekranda tarayıcı ayarlarını yedekleyemez veya geri yükleyemezsiniz.

Tarayıcı ayarlarını yedeklemek ve geri yüklemekle ilgili ayrıntılar için, aşağıdakilere bakın:

- Software Operation Panel
[Aygıt ayarı 2 \(sayfa 317\)](#) Altında İPUCU
- fi Series Ağ Ayarları
[Tarayıcı Ayar Bilgilerini Dışa Aktar \(sayfa 405\)](#), [Tarayıcı Ayar Bilgilerini İçe Aktar \(sayfa 406\)](#)

Nasıl kullanılır

Tarayıcının kullanılma yöntemini ayarlayın.

Tarayıcının nasıl kullanılabileceğiyle ilgili ayrıntılar için bkz. [Tarayıcının Kullanılması \(sayfa 25\)](#).

Bir bilgisayara bağlanmış tarayıcıyı kullan

Tarayıcı bir USB kablosu veya bir kablolu LAN üzerinden bir bilgisayara bağlayarak kullanın.

Tarayıcıyı tek başına kullan (DirectScan)

Belgeleri taramaktan görüntüleri kaydetmeye ve e-posta ile göndermeye kadar uzanan işlemleri gerçekleştirmek için tarayıcıyı bir kablolu LAN üzerinden bir ağa bağlayın.

[Tarayıcıyı tek başına kullan (DirectScan)] seçeneği seçildiğinde aşağıdaki öğeleri belirtin:

Başlangıçta iş listesini göster

DirectScan kullanırken iş listesini görüntüleyen ekranın başlangıç ekranı (ana ekran olarak) kullanılıp kullanılmayacağını seçin.

[Başlangıçta iş listesini göster] seçeneği fabrika varsayılanı olarak kapalı değerine ayarlıdır.

[İleri] düğmesi

[NTP Sunucusu] ekranında, geçerli saati almak için kullanılacak NTP sunucusunu ayarlayın.

[NTP Sunucusu] ekranı ile ilgili ayrıntılar için bkz. [Ağ \(sayfa 276\)](#).

PaperStream NX Manager'a bağlanarak kullan

Tarayıcı, kablolu LAN üzerinden PaperStream NX Manager'ın kurulduğu bir sunucuya bağlayarak kullanın.

[PaperStream NX Manager'a bağlanarak kullan] seçeneği seçildiğinde aşağıdaki öğeleri belirtin:

[İleri] düğmesi

[PaperStream NX Manager] ekranında PaperStream NX Manager için ayarları yapılandırın.

[PaperStream NX Manager] ekranı ile ilgili ayrıntılar için bkz. [Ağ \(sayfa 276\)](#).

Güç Yönetimi

- Başlangıç Modu (sayfa 273)
- Güç Tasarrufu Modu (sayfa 273)
- Güç düğmesi kontrolü (sayfa 274)

Başlangıç Modu

Tarayıcı için bir başlatma modu belirleyin.

- Hızlı

[Power] düğmesine 2 saniye veya daha fazla süreyle basıldığında tarayıcı güç tasarrufu moduna geçer.

Tarayıcı güç tasarrufu modundan devam ettiğinde hemen bir tarama gerçekleştirebilir.

- Normal

[Power] düğmesine 2 saniye veya daha fazla süreyle basıldığında tarayıcı kapatılır.

Bu fabrika varsayılan ayarıdır.

DİKKAT

[Hızlı] ögesini seçerseniz, [Güç Tasarrufu Modu] kısmındaki [Otomatik Kapanma saat sayısı] fark etmeksizin tarayıcı kapatılmaz. Tarayıcının enerji tüketimi artacaktır. Tarayıcının [Power] düğmesine iki saniye veya daha fazla süreyle basıldığında, [Güç düğmesi kontrolü] ayarlarından bağımsız olarak, tarayıcı güç tasarrufu moduna geçer.

Güç Tasarrufu Modu

Tarayıcının otomatik olarak güç tasarrufu moduna girmesi için bekleme süresini veya kullanılmadan açık bırakılması durumunda otomatik olarak kapatılması için bekleme süresini belirleyebilirsiniz.

Güç Tasarrufu dakika sayısı

Tarayıcının güç tasarrufu moduna girmeden önce geçecek bekleme süresini belirtin.

Fabrika varsayılan ayarı "15".

Otomatik Kapanma saat sayısı

Tarayıcı otomatik olarak kapanmadan önce geçecek bekleme süresini belirtin.

- Devre dışı (Asla)

- 1

- 2

- 4

Bu fabrika varsayılan ayarıdır.

- 8

DİKKAT

- [Başlangıç Modu] için [Hızlı] seçilmesi durumunda bu ayar göz ardı edilir.

- [Güç düğmesi kontrolü] için [Güç düğmesini devre dışı bırak] seçilmesi durumunda bu ayar göz ardı edilir.

İPUCU

[Devre dışı] seçeneği ayarlandığında, tarayıcının enerji tüketimi artacaktır.

[Varsayılan] düğmesi

Güç tasarrufu modu ayarlarını fabrika varsayılan ayarlarına geri yükler.

Güç düğmesi kontrolü

Tarayıcıdaki [Power] düğmesine basarak tarayıcının açılıp/kapanıp açılmayacağını/kapanmayacağını belirleyin.

- Güç düğmesini etkinleştir
Tarayıcı üzerindeki [Power] düğmesi tarayıcı açmak/kapatmak için kullanılır.
Bu fabrika varsayılan ayarıdır.
- Güç düğmesini devre dışı bırak
Tarayıcı gibi çevre birimlerinin gücünü bilgisayarın gücüne uygun şekilde kontrol etmek üzere bir AC güç uzatma kablosu kullanmak için bunu seçin.
Tarayıcı üzerindeki [Power] düğmesi tarayıcı açmak/kapatmak için kullanılmaz.

USB güç beslemesini etkinleştir

Bu ayar [Kablolu LAN'ı Etkinleştir] için [Etkinleştir] ögesi kapalı olarak ayarlandığında ve [Güç düğmesini etkinleştir] seçeneği seçildiğinde devreye girer.
[USB güç beslemesini etkinleştir] seçeneği açık olarak ayarlanırsa, tarayıcı üzerindeki [Power] düğmesine basmanın yanında tarayıcı aşağıdaki eylemlerle de açılabilir veya kapatılabilir.

- Bilgisayarı açma veya kapatma
- USB kablosunu bağlama veya ayırma

DİKKAT

- [USB güç beslemesini etkinleştir] aşağıdaki durumlarda [Güç düğmesini etkinleştir] seçeneğinin işlevini görür:
 - [Kablolu LAN'ı Etkinleştir] için [Etkinleştir] seçeneği açık olarak ayarlandığında
 - Tarayıcı ve bilgisayar bir USB kablosuyla bağlanmış olmadıklarında
- Bazı bilgisayar ve USB hub aygıtları bilgisayar kapansa bile USB güç beslemesine devam edebilir.
Bu durumda [USB güç beslemesini etkinleştir] düzgün olarak çalışmayabilir.

İPUCU

[Güç düğmesini devre dışı bırak] seçeneği ayarlandığında, tarayıcının enerji tüketimi artacaktır.

Tarayıcı Adı

Tarayıcı adı

Bir tarayıcı adı girin.

Maks. 64 karakterden oluşan bir tarayıcı adı girin.

Tarayıcı adı için aşağıdaki karakterler kullanılabilir:

- Alfanümerik karakterler

- Boşluk

Karakter dizesinden önceki veya sonraki boşluk yok sayılır.

- Simgeler

-, _

Fabrika varsayılan ayarı [fi-8040-<ScannerSerialNumber>] şeklindedir.

İPUCU

- Tarayıcı seri numarası ürün etiketinde kontrol edilebilir.

Ürün etiketi için bkz. [Ürün Etiketinin Kontrolü \(sayfa 248\)](#).

- [Dinamik DNS] etkinleştirildiğinde, maks. 63 karakterden oluşan bir tarayıcı adı girin.

Dinamik DNS ile ilgili ayrıntılar için bkz. [Ağ \(sayfa 276\)](#).

Ayrıca, ad DNS sunucularında kaydedildiğinde "-" ile değiştirilecekleri için tarayıcı adı için aşağıdaki karakterlerin kullanılmaması önerilir.

- Alt çizgi "_"

- Boşluk

- Tarayıcı adı aşağıdaki prosedürle görünen ekranda da kontrol edilebilir:

Dokunmatik ekranda  → 

Ağ

- [Kablolu LAN \(sayfa 276\)](#)
- [Bir web tarayıcısından nasıl bağlanılır \(sayfa 278\)](#)
- [DirectScan \(sayfa 278\)](#)
- [Sunucu \(sayfa 283\)](#)
- [Ağ Şifreleme \(sayfa 286\)](#)
- [Ping \(sayfa 286\)](#)

Kablolu LAN

Kablolu LAN ayarlarını yapılandırın.

Kablolu LAN'ı Etkinleştir

Etkinleştir

Kablolu LAN'a bağlı tarayıcının kullanılıp kullanılmayacağını belirleyin.

Varsayılan ayar açık olarak ayarlanmıştır.

[Etkinleştir] seçeneği kapalı olarak ayarlandığında tarayıcı, kablolu LAN'a bağlı olsa bile bir ağa bağlanamaz.

Tarayıcıyı aşağıdaki amaçlarla yalnızca USB bağlantısı üzerinden kullanırken bu seçeneği kapalı olarak ayarlayın:

- Güç tüketimini azaltmak
- Güvenliği artırmak
- [USB güç beslemesini etkinleştir] seçeneğini kullanmak için
Ayrıntılar için bkz. [Güç Yönetimi \(sayfa 273\)](#).

Bu ayar değiştirilirse tarayıcı yeniden başlatılır.

IP adresi (IPv4)

IP Adresi Al

Tarayıcının IPv4 adresini ayarlayın.

- Otomatik olarak al (DHCP)
Bu fabrika varsayılan ayarıdır.
- Manuel olarak yapılandır
[Manuel olarak yapılandır] seçildiğinde aşağıdaki öğeleri belirleyin:
 - IP Adresi
 - Alt Ağ Maskesi
 - Varsayılan Ağ Geçidi

İPUCU

IP adresi aşağıdaki prosedürle görünen ekranda da kontrol edilebilir:

Dokunmatik ekranda

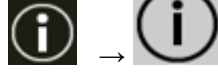

IP adresi (IPv6)

IP Adresi Al

Tarayıcının IPv6 adresini belirleyin.

Tarayıcıyı kullanma yöntemi [Bir bilgisayara bağlanmış tarayıcıyı kullan] olduğunda bu öğeyi ayarlayın.

- Otomatik olarak al (DHCP)

Bu fabrika varsayılan ayarıdır.

- Manuel olarak yapılandır

[Manuel olarak yapılandır] seçildiğinde aşağıdaki öğeleri belirleyin:

- RA paketini al

Otomatik olarak oluşturulan bir IPv6 adresini etkinleştirmek için [RA paketini al] seçeneğini ayarlayın.

Otomatik olarak oluşturulan IPv6 adresini [Tarayıcı Bilgisi] penceresinde kontrol edebilirsiniz.

Varsayılan ayar açık olarak ayarlanmıştır.

- IP Adresi

- Alt ağ önek uzunluğu

- Varsayılan Ağ Geçidi

- Devre dışı

İPUCU

IP adresi aşağıdaki prosedürle görünen ekranda da kontrol edilebilir:

Dokunmatik ekranda

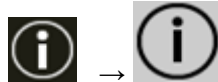

DNS Sunucusu

Manuel olarak yapılandır

DNS sunucularını yapılandırın.

Varsayılan ayar kapalı olarak ayarlanmıştır.

[Manuel olarak yapılandır] açık olarak ayarlandığında aşağıdaki öğeleri belirtin:

- Birincil DNS

- İkincil DNS

Dinamik DNS

Etkinleştir

Bu öğeyi tarayıcının IP adresini otomatik alacak şekilde ayarlayın.

Bir tarayıcı adı (ana bilgisayar adı) belirlemek ve Tarayıcı Seçme Aracında bir tarayıcı aramak istediğinizde bu seçeneği etkinleştirin.

Varsayılan ayar kapalı olarak ayarlanmıştır.

[Etkinleştir] seçeneği açık olarak ayarlandığında ve bir tarayıcı ağa bağlı olduğunda, DNS sunucularında otomatik olarak bir tarayıcı adı (ana bilgisayar adı) ve bir IP adresi kaydedilir.

[Tarayıcı Ayarları] kısmında [Tarayıcı adı] için DNS sunucularına kaydedilecek bir tarayıcı adı (ana bilgisayar adı) belirleyebilirsiniz. Ayrıntılar için bkz. [Tarayıcı Adı \(sayfa 275\)](#).

İPUCU

- DNS sunucularının tarayıcı üzerinde ayarlanması gerekir.
- [Tarayıcı adı] için bir boşluk veya "_" girerseniz bu, "-" işaretine dönüştürülür ve DNS sunucularına kaydedilir.

DHCP sunucusu tarafından atanan IP adresi değiştirilmişse dahi, DNS sunucularına kaydedilen tarayıcı adı (ana bilgisayar adı) yine de tarayıcıyı aramak için kullanılabilir. Bir tarayıcı aramak ile ilgili ayrıntılar için Network Setup Tool for fi Series Yardım'a bakın. Tarayıcı Seçme Aracı'nın nasıl başlatılacağı ile ilgili ayrıntılar için bkz. [Tarayıcı Seçme Aracı'nı Başlatma \(sayfa 415\)](#).

DİKKAT

Bir IPv6 adresinin desteklenmediğine dikkat edin.

Bir web tarayıcısından nasıl bağlanılır

Tarayıcı bir ağa bağlandığında, fi Series Ağ Ayarları (tarayıcı) için URL görüntülenir.

Birden fazla URL görüntülendiğinde, hangisinin sayfaya bağlanabildiğini görmek için sırayla her bir URL'yi kontrol edin.

DirectScan

Tarayıcıyı kullanma yöntemi [Tarayıcıyı tek başına kullan (DirectScan)] olduğunda bu öğeyi ayarlayın.

Aşağıdaki DirectScan ayarlarını yapılandırın.

- [NTP Sunucusu \(sayfa 279\)](#)
- [E-posta gönder \(sayfa 280\)](#)
- [DirectScan Ayarlarını Düzenlemek için Parola \(sayfa 282\)](#)
- [DirectScan Ayarlarını İklendirme \(sayfa 282\)](#)

İPUCU

Aşağıdaki ayarlar dokunmatik ekranda yapılandırılmaz. Ayarları fi Series Ağ Ayarları (tarayıcı) içinde yapılandırın.

- CA Sertifikaları
SMTP ve FTPS sunucularına bağlanmak için kullanılır.
 - Şifreleme Anahtarı
SFTP sunucusuna bağlanmak için kullanılır.
- Ayrıntılar için bkz. [Ağ Ayarları \(fi Series Ağ Ayarları\) \(sayfa 359\)](#).

NTP Sunucusu

DirectScan kullanırken geçerli saati almak için NTP sunucusunu ayarlayın.

DİKKAT

DirectScan'i kullanmak için tarayıcıdaki saatin NTP sunucusundaki saat ile önceden eşitlenmesi gerekir.
Tarayıcının, saati eşitlerken kimlik doğrulaması gerektiren bir NTP sunucusuna bağlanamayacağını unutmayın.

Elde Etme Yöntemi

NTP sunucusunun IP adresini alma yöntemini ayarlayın.

- Otomatik olarak al (DHCP/Varsayılan Ağ Geçidi)
Bu fabrika varsayılan ayarıdır.

İPUCU

Aşağıdaki koşullardan biri yerine getirilmelidir.

- DHCP sunucusundan alınan bilgiler NTP sunucusu bilgilerini de içermelidir.
- Varsayılan ağ geçidinde NTP sunucusu etkinleştirilmiştir.

- Genel Sunucudan Al
Bir NTP sunucusuna bağlanmak için "pool.ntp.org" kullanılır.
- Manuel olarak yapılandır
[Manuel olarak yapılandır] seçildiğinde aşağıdaki öğeleri belirleyin:
 - Birincil
 - İkincil

Saat dilimi

Tarayıcının kullanıldığı bölgenin saat dilimini ayarlayın.

Eşgüdümlü Evrensel Zaman (UTC) içinden saat farkını ayarlayın.

Saat farkını 0,25 saatlik (15 dakika) adımlarla artırmak veya azaltmak için [+] veya [-] düğmesine basın.

Varsayılan ayar "0,00"tür.

Yaz saatini uygulamak için, standart saate ek yaz saat(ler)ini ekleyerek saati ayarlayın.

[Saati Eşitle] düğmesi

Saati NTP sunucusu ile eşitlet.

[Saati Eşitle] düğmesine basıldığında, saatin eşitlenmesi başarılı olduysa geçerli saatin doğru olduğunu onaylamak için kullanılan ekran görüntülenir.

- Saat doğru olduğunda, [Evet] düğmesine basın.
- Saat eşleşmediğinde, [Hayır] düğmesine basın ve [Güncel Tarih ve Saati Gir] ekranında güncel tarih ve saati belirtin.

E-posta gönder

DirectScan için kullanırken e-posta gönderme ayarlarını ve e-posta için başlangıç değerlerini yapılandırın.

Etkinleştir

E-posta göndermek için bu ayarı yapılandırın.

Varsayılan ayar kapalı olarak ayarlanmıştır.

[Etkinleştir] açık olarak ayarlandığında aşağıdaki öğeleri belirleyin:

Kimlik doğrulama yöntemi

E-posta gönderirken kullanılan kimlik doğrulama yöntemini seçin.

- Temel Kimlik Doğrulama
Bu fabrika varsayılan ayarıdır.
- Exchange Online OAuth 2.0 kimlik doğrulama

[Kimlik doğrulama yöntemi] [Temel kimlik doğrulama]olarak ayarlandığında aşağıdaki öğeleri belirleyin:

SMTP sunucusu

E-posta göndermek ve almak için kullanılacak sunucuyu ayarlayın.

Bu öğe için ana bilgisayar adı, FQDN adı veya IP adresi ayarlanabilir.

Şifreleme

E-postalar gönderilirken iletişimlerin şifrelenip şifrelenmeyeceğini belirleyin.

- Hiçbiri
Bu fabrika varsayılan ayarıdır.

- TLS
- STARTTLS

[Şifreleme] seçeneği [TLS] veya [STARTTLS] olarak ayarlandığında aşağıdaki öğeleri belirleyin:

- İstemci sertifikalarını geçerli kıl
Tarayıcı üzerinde kayıtlı CA sertifikalarını kullanarak istemci sertifikalarının geçerli kılınıp kılınmayacağını ayarlayın.

Varsayılan ayar kapalı olarak ayarlanmıştır.

İPUCU

Bir CA sertifikası kullanırken, sertifikayı fi Series Ağ Ayarları'nda kaydedebilirsiniz.

Ayrıntılar için bkz. [Ağ Ayarları \(fi Series Ağ Ayarları\) \(sayfa 359\)](#).

Bağlantı noktası numarası

[Şifreleme] ayarına bağlı olarak, başlangıç değeri aşağıdaki şekilde değişir:
Varsayılan ayar "25"tür.

- [Şifreleme] seçeneği [Hiçbiri] olduğunda, "25" değerini belirtin.
- [Şifreleme] seçeneği [TLS] olduğunda, başlangıç değeri "465" olacaktır.
- [Şifreleme] seçeneği [STARTTLS] olduğunda, başlangıç değeri "587" olacaktır.

Kullanıcı adı

Kimlik doğrulama için kullanıcı adını ayarlayın.

Karakter dizisinden önceki veya sonraki boşluk yok sayılır.

Parola

Kimlik doğrulama için parolayı ayarlayın.

Karakter dizisinden önceki veya sonraki boşluklar korunur.

Gönderen'in E-posta adresi

Gönderilecek e-postalar için göndericinin e-posta adresini ayarlayın.

Karakter dizisinden önceki veya sonraki boşluk yok sayılır.

E-posta Konusu

Gönderilecek e-postaların konusunu 48 karakteri aşmadan girin.

Karakter dizisinden önceki veya sonraki boşluk yok sayılır.

E-posta Metni

Gönderilecek e-postaların gövde metnini 80 karakteri aşmadan girin.

Karakter dizisinden önceki veya sonraki boşluk yok sayılır.

Maksimum E-posta Boyutu (MB)

Gönderilecek e-postaların boyut sınırını 1 ve 20 arasında belirleyin.

Varsayılan ayar "5"tür.

Bir tarama sırasında taranmış görüntülerin dosya boyutu, bu öge için belirlenmiş boyut sınırına ulaştığında tarama durdurulur ve bir hata mesajı görüntülenir. Bu durumda, e-posta ile gönderilebilecek görüntü sayısı gerçekten beslenen yaprak sayısından küçüktür.

İPUCU

- Bir tarama sırasında, oluşturulan görüntülerin dosya boyutu 1,5 ile çarpıldığında ve elde edilen değer bu öge için belirtilen değere ulaştığında tarayıcı e-posta boyutunun üst limite ulaştığını algılar.
- Kullanılan SMTP sunucusuna bağlı olarak, e-posta boyutu DirectScan'in üst sınırına ulaşmamış olsa bile, SMTP sunucusunun alabileceği bir e-postanın üst boyut sınırını aşabilir.
E-posta gönderirken bir hata oluşursa, SMTP sunucusunun alabileceği e-posta üst boyut sınırından daha küçük bir değer ayarlayın.

[Nasıl bağlanılır?] düğmesi

[Bir web tarayıcısından nasıl bağlanılır] penceresini görüntüler.

DirectScan Ayarlarını Düzenlemek için Parola**Etkinleştir**

DirectScan kullanırken görüntüler için kaydetme hedefleri, e-posta adresleri veya işler eklemek veya değiştirmek için bir parola ayarlayın.

Kaydetme hedefi yollarının veya e-posta adreslerinin sızmasını önlemek için bir parola ayarlayın.

Parolayı düzenli olarak değiştirin.

Varsayılan ayar kapalı olarak ayarlanmıştır.

[Etkinleştir] açık olarak ayarlandığında aşağıdaki öğeleri belirleyin:

- Parola
32 karakteri aşmadan bir parola girin.
Tarayıcının dokunmatik ekranında sunulan tüm karakterler kullanılabilir.
Karakter dizisinden önceki veya sonraki boşluklar korunur.

DirectScan Ayarlarını İklendirme

Fabrika varsayılanına geri yüklemek için DirectScan ayarlarını başlatır.

[Çalıştır] düğmesi

Aşağıdaki DirectScan ayarlarını fabrika varsayılanlarına geri yükler.

- Görüntüler için kaydetme hedefleri
 - E-posta adresleri
 - İşler
 - NTP sunucusu
 - E-posta gönderme ayarları
 - DirectScan ayarlarını düzenlemek için parola
- Aşağıdaki ayarlar başlatılmayacaktır.
- CA sertifikaları

- Şifreleme anahtarı

Sunucu

Tarayıcıya bağlanacak olan sunucuya yönelik ayarları yapılandırın.

Proxy sunucusu

Bir proxy sunucusu kullanmak için bu öğeyi ayarlayın.

İPUCU

Bu ayar aşağıdaki durumlarda yapılandırılabilir:

- Tarayıcıyı doğrudan Scanner Central Admin Server'a bağlarken
- DirectScan ile bir FTP sunucusuna, FTPS sunucusuna veya SFTP sunucusuna bağlanırken
- Tarayıcıyı PaperStream NX Manager'a bağlarken

Etkinleştir

Bir proxy sunucusu kullanmak için bu öğeyi ayarlayın.

Varsayılan ayar kapalı olarak ayarlanmıştır.

[Etkinleştir] açık olarak ayarlandığında aşağıdaki öğeleri belirleyin:

- Ana Bilgisayar Adı/IP adresi

Bu öğe için ana bilgisayar adı, FQDN adı veya IP adresi ayarlanabilir.

Karakter dizisinden önceki veya sonraki boşluk yok sayılır.

DİKKAT

Bir IPv6 adresinin desteklenmediğine dikkat edin.

İPUCU

Bir ana bilgisayar adı girerken, tarayıcıda DNS sunucularının ayarlanması gerekir.

- Bağlantı noktası numarası
Varsayılan ayar "8080"tür.

Kimlik Doğrulama

Bir proxy sunucusu için kimlik doğrulama gerekip gerekmediğini belirleyin.

Varsayılan ayar kapalı olarak ayarlanmıştır.

[Kimlik Doğrulama] açık olarak ayarlandığında aşağıdaki öğeleri belirleyin:

- Kullanıcı adı

Proxy sunucusuna bağlanmak için kullanılan kullanıcı adını girin.

Karakter dizisinden önceki veya sonraki boşluk yok sayılır.

- Parola

Proxy sunucusuna bağlanmak için kullanılan kullanıcı adına ait parolayı girin.

Karakter dizesinden önceki veya sonraki boşluklar korunur.

PaperStream NX Manager

Tarayıcıyı kullanma yöntemi [PaperStream NX Manager'a bağlanarak kullan] olduğunda bu öğeyi ayarlayın.

PaperStream NX Manager

Tarayıcıya bağlanacak olan PaperStream NX Manager için ayarları yapılandırın.

Ana Bilgisayar Adı/IP adresi

Bu öğe için ana bilgisayar adı, FQDN adı veya IP adresi ayarlanabilir.
Karakter dizesinden önceki veya sonraki boşluk yok sayılır.

DİKKAT

Bir IPv6 adresinin desteklenmediğine dikkat edin.

İPUCU

Bir ana bilgisayar adı girerken, tarayıcıda DNS sunucularının ayarlanması gerekir.

[Değiştir] düğmesi

Ağ iletişimlerinin şifrenip şifrenmeyeceğini belirten ayarı değiştirin.
Ayrıntılar için bkz. [Ağ Şifreleme \(sayfa 286\)](#).

Bağlantı noktası numarası

Varsayılan ayar "20447"tür.

[Bağlantıyı kontrol edin] tuşu

Tarayıcının PaperStream NX Manager'a bağlanıp bağlanamayacağını kontrol edin.

Otomatik Oturum Açma/Oturum Kapatma

PaperStream NX Manager için bir otomatik oturum açma yöntemi belirleyin veya otomatik oturum kapatma süresini ayarlayın.

Otomatik Oturum Kapatma dakika sayısı

Tarayıcının kullanılmadan açık bırakılması durumunda PaperStream NX Manager'deki oturumun kapatılması için bekleme süresini (dakika cinsinden) belirleyin.

- Devre dışı (Asla)
Bu fabrika varsayılan ayarıdır.

- 1
- 2
- 3

Otomatik Oturum Açma

PaperStream NX Manager için bir otomatik oturum açma yöntemi belirleyin.

- Devre dışı
Bu fabrika varsayılan ayarıdır.
- Kullanıcı adı/Parola
- İş Grubu Kodu

Tarayıcı Kodu

Bir tarayıcı kodunun yayınlanıp yayınlanmayacağını belirleyin.

[PaperStream NX Manager] ayarı etkinleştirilmişse, bir bilgisayar/mobil cihaz/ince istemci üzerindeki bir kullanıcı uygulaması ile tarama yaparken tarayıcı kodu kullanılabilir.

Etkinleştir

[Etkinleştir], fabrika varsayılanı olarak kapalıdır.

[Etkinleştir] açık olarak ayarlandığında, [Kod] için karakterler girdiğinizden emin olun.

Kod

Maks. 64 karakterden oluşan bir kod girin.

Tarayıcının dokunmatik ekranında sunulan tüm karakterler kullanılabilir.

Karakter dizesinden önceki veya sonraki boşluk yok sayılır.

Uygulama (İnternet)

PaperStream NX Manager ve tarayıcının internet üzerinden bağlanmış olduğu bir ortamda, bir bilgisayar veya mobil cihazdaki bir kullanıcı uygulaması ile bir tarama yaparken bu öğeyi işaretleyin.

Etkinleştir

[Etkinleştir], fabrika varsayılanı olarak kapalıdır.

Scanner Central Admin

Bu öğeyi, tarayıcıları Scanner Central Admin Server veya Scanner Central Admin Desktop kullanarak yönetmek için ayarlayın.

Sunucu türü**Kullanılmasın**

Bunu, tarayıcıları yönetmek için Scanner Central Admin Server veya Scanner Central Admin Desktop kullanılmadığında seçin.

Bu fabrika varsayılan ayarıdır.

Scanner Central Admin Desktop

Bunu, tarayıcıları yönetmek için Scanner Central Admin Desktop kullanıldığında seçin.

Scanner Central Admin Server

Bunu, tarayıcıları yönetmek için Scanner Central Admin Server kullanıldığında seçin.

Tarayıcıları PaperStream Central Admin'de yönetirken, [Scanner Central Admin Desktop] seçeneğini seçin.

[Scanner Central Admin Desktop] veya [Scanner Central Admin Server] seçildiğinde aşağıdaki öğeleri belirleyin:

- Ana Bilgisayar Adı/IP adresi

Bu öğe için ana bilgisayar adı, FQDN adı veya IP adresi ayarlanabilir.

Karakter dizisinden önceki veya sonraki boşluk yok sayılır.

DİKKAT

Bir IPv6 adresinin desteklenmediğine dikkat edin.

İPUCU

Bir ana bilgisayar adı girerken, tarayıcıda DNS sunucularının ayarlanması gerekir.

- Bağlantı noktası numarası
Varsayılan ayar "20444"tür.

[Değiştir] düğmesi

Ağ iletişimlerinin şifrelenip şifrelenmeyeceğini belirten ayarı değiştirin.

Ayrıntılar için bkz. [Ağ Şifreleme \(sayfa 286\)](#).

[Bağlantıyı kontrol edin] tuşu

Tarayıcının Scanner Central Admin Server veya Scanner Central Admin Desktop'a bağlanıp bağlanamayacağını kontrol edin.

Ağ Şifreleme

Ağ iletişimlerinin şifrelenip şifrelenmeyeceğini belirleyin.

İPUCU

Tarayıcı ayarı PaperStream NX Manager, Scanner Central Admin Server ve Scanner Central Admin Desktop altındaki ayarla aynı olmalıdır.

Ayrıntılar için, PaperStream NX Manager Kullanıcı Kılavuzuna, Scanner Central Admin Kullanıcı Kılavuzuna ve Scanner Central Admin Desktop Yardımı'na bakın.

- Şifreleme Kapalı (HTTP)
Bu, tarama hızına öncelik veren bir iletim yöntemidir.
Bu fabrika varsayılan ayarıdır.
- Şifreleme Açık (HTTPS)
Bu, güvenliğe öncelik veren bir iletim yöntemidir. Bu ayarda tarama hızı yavaştır.

Ping

Tarayıcıyla bağlı bilgisayar arasında iletişim durumunu kontrol edin.

Ana Bilgisayar Adı/IP adresi

Bu öge için ana bilgisayar adı, FQDN adı veya IP adresi ayarlanabilir.
Karakter dizisinden önceki veya sonraki boşluk yok sayılır.

İPUCU

Bir ana bilgisayar adı girerken, tarayıcıda DNS sunucularının ayarlanması gerekir.

[Çalıştır] düğmesi

Bir ping testi gerçekleştirilir.

Yürütme işleminin sonuçları ile ilgili ayrıntılar için bkz. [Tarayıcının Ağ Bağlantısını Kontrol Etme \(sayfa 414\)](#).

Kağıt Kaynağı/Besleme

- Kağıt Beslemeyi Yeniden Dene (sayfa 288)
- Çoklu besleme tespiti (sayfa 288)
- Çoklu Besleme Tespit Alanı (sayfa 290)
- Akıllı çoklu besleme işlevi (sayfa 291)
- El ile besleme (sayfa 293)
- Yüksek yükseklik modu (sayfa 294)

Kağıt Beslemeyi Yeniden Dene

Bir belge ADF kağıt kanalından (besleyici) beslenmediğinde, yeniden besleme denemesi sayısını belirtin.

Kağıt Besleme Yeniden Deneme Adedi

Fabrika varsayılan ayarı "4" değeridir.

Çoklu besleme tespiti

Çoklu besleme, iki veya daha fazla sayfa üst üste bindiğinde aynı anda beslendiğinde oluşan bir hatadır.

Bir tarama esnasında üst üste binmiş belgelerin algılanmasına yönelik ayarları yapılandırın.

Üst üste binmiş belgeler ultrasonik algılayıcıyla veya belgelerin uzunluk farklarına göre tespit edilir.

Üst üste binmiş belgeler tespit edildiğinde bir hata mesajı görüntülenir ve tarama durur. Belgeler ön kenardan 30 mm dahilinde üst üste binmişse üst üste binmiş olarak algılanmazlar.

DİKKAT

Tarayıcının besleme modu [Elle - Tekli] olarak ayarlandığında, belgelerin üst üste binmiş olması algılanmayacaktır.

Elle Tekli Modu ikiye katlanmış bir belgeyi veya zarf gibi çok katmanlı bir belgeyi tarama modudur. Bu nedenle üst üste binmiş belgeleri algılama ayarı etkinleştirilse bile, bu tür belgeler üst üste binmiş belgeler olarak algılanmaz.

Tespit Yöntemi

Üst üste binmiş belgeleri tespit etme yöntemini belirleyin.

- Tespit etme

Üst üste binmiş belgeleri tespit etmez.

Bu fabrika varsayılan ayarıdır.

- Kalınlık (ultrasonik)

Üst üste binmiş belgeleri ultrasonik algılayıcıyla tespit eder.

Bu öge seçilince aşağıdaki iki seçenek belirlenebilir.

- Üst üste binmiş belgeleri, belgenin ön kenarından başlayarak besleme yönündeki uzunluğa göre algılamak için bir alan belirleyin.

Bunu [Çoklu Besleme Tespit Alanı] kısmında ayarlayın.

- Bir belgeye bir kağıt parçası iliştilmişse, kağıdın uzunluğu ve pozisyonu hafızaya alınabilir ve belgelerin üst üste binmesi göz ardı edilecek şekilde ayarlanabilir.
Ayrıntılar için bkz. [Belirli Üst Üste Binme Örneklerini Tespit Etmemeyi Yapılandırma \(sayfa 124\)](#).

- Uzunluk

Üst üste binmiş belgeleri uzunluktaki farkla tespit eder.
Aynı uzunluktaki belgeleri taramak için bunu seçin.

DİKKAT

Farklı uzunluktaki belgelerden oluşan karışık bir yığın tarandığında üst üste binmiş belgelerin doğru tespit edilemeyeceğine dikkat edin.

- Kalınlık ve uzunluk

Hem [Kalınlık (ultrasonik)] hem [Uzunluk] kullanılarak üst üste binmiş belgeler tespiti yapılır.
Bu öge seçilince aşağıdaki iki seçenek belirlenebilir.

- Üst üste binmiş belgeleri, belgenin ön kenarından başlayarak besleme yönündeki uzunluğa göre algılamak için bir alan belirleyin.
Bunu [Çoklu Besleme Tespit Alanı] kısmında ayarlayın.
- Bir belgeye bir kağıt parçası iliştilmişse, kağıdın uzunluğu ve pozisyonu hafızaya alınabilir ve belgelerin üst üste binmesi göz ardı edilecek şekilde ayarlanabilir.
Ayrıntılar için bkz. [Belirli Üst Üste Binme Örneklerini Tespit Etmemeyi Yapılandırma \(sayfa 124\)](#).

DİKKAT

Farklı uzunluktaki belgelerden oluşan karışık bir yığın tarandığında üst üste binmiş belgelerin doğru tespit edilemeyeceğine dikkat edin.

Eşik (Uzunluk)

[Tespit Yöntemi] için [Uzunluk] veya [Kalınlık ve uzunluk] seçildiğinde bu ögeyi belirleyin.
Üst üste binmiş belgeler olarak tespit edilecek belgeler arasındaki uzunluk farkını belirleyin.
Bulgelerin uzunluk farkı belirlenmiş değerden fazlaysa üst üste binmiş belgeler tespit edilir.
Belirtilen değer altındaki herhangi bir uzunluk küçük bir hata olarak değerlendirilir ve üst üste binmiş belgeler olarak algılanmaz.

- 10 mm veya daha azı tespit edilmez
Bu fabrika varsayılan ayarıdır.
- 15 mm veya daha azı tespit edilmez
- 20 mm veya daha azı tespit edilmez

DİKKAT

- Farklı uzunluklardaki belgeleri bir arada taramak için [Kalınlık (ultrasonik)]'i seçin.

- [Kalınlık (ultrasonik)] seçili olduğu zaman üzerine yapışkan not, makbuz veya fotoğraf iliştirilmiş belgeler taranırken, bu tür belgelerin kağıt iliştirilmiş kısımları üst üste binmiş belgeler olarak algılanabilir. Bu durumda [Uzunluk] seçeneğini seçin. Aksi takdirde o alandaki belgelerin üst üste binmesini yok saymak için kağıt iliştirilmiş bir alan içermeyen bir alan belirleyerek üst üste binmiş belge tespiti yapın.

İPUCU

- Bu ayar tarayıcı sürücüsünde de yapılandırılabilir. Tarayıcı sürücüsü ayarına öncelik verilir.
- Tarayıcı sürücüsünde Aktarım Kağıdı ayarı etkinleştirildiğinde, dokunmatik ekran hata mesajını görüntüleyemez. Bunu tarayıcı sürücüsü görüntüler.

Çoklu Besleme Tespit Alanı

Üst üste binmiş belgeleri tespit etme alanını belirleyin.

[Kalınlık (ultrasonik)] için [Kalınlık ve uzunluk] veya [Çoklu besleme tespiti] seçildiğinde bu öğeyi belirleyin.

Etkinleştir

Üst üste binmiş belgeleri tespit etmek için bir alan ayarlanıp ayarlanmayacağını belirleyin. Varsayılan ayar kapalı olarak ayarlanmıştır.

Tespit alanı nasıl ayarlanır?

Üst üste binmiş belgeleri tespit etmek için devre dışı bir alan mı yoksa etkin bir alan mı ayarlanacağını belirleyin.

- Devre dışı bırakılan alanı ayarla
Bu fabrika varsayılan ayarıdır.
- Etkinleştirilen alanı ayarla

Başlangıç (mm)

Çoklu besleme tespiti yapılacak alanın nerede başlayacağını, besleme yönünde belgenin üst kenarından uzunluk olarak gösterir.

Aralık: 0 ile 510 mm arası, 2 mm'lik artışlarla, Başlangıç \leq Bitiş

Fabrika varsayılan ayarı "0" değeridir.

Bitiş (mm)

Çoklu besleme tespiti yapılacak alanın nerede biteceğini besleme yönünde belgenin üst kenarından uzunluk olarak gösterir.

Aralık: 0 ile 510 mm arası, 2 mm'lik artışlarla, Başlangıç \leq Bitiş

Fabrika varsayılan ayarı "0" değeridir.

İPUCU

- Başlangıç konumu bitiş konumuna eşitse, tarayıcı [Çoklu Besleme Tespit Alanı] için [Etkinleştir] seçeneği kapalı olarak ayarlanmış gibi çalışır.
- Tüm belgede üst üste binmiş belge tespiti yapmamak için [Tespit alanı nasıl ayarlanır?] için [Devre dışı bırakılan alanı ayarla]'yı seçin ve başlangıç konumunu "0" olarak; bitiş konumunu ise belgenin uzunluğuna veya daha uzun bir değer olarak ayarlayın.
- Başlangıç konumu belge uzunluğundan daha uzun bir değer olarak ayarlandığında, [Tespit alanı nasıl ayarlanır?] için [Devre dışı bırakılan alanı ayarla] seçildiğinde tüm belgede üst üste binmiş belgeler tespiti yapılır ve [Tespit alanı nasıl ayarlanır?] için [Etkinleştirilen alanı ayarla] seçildiğinde belgenin hiçbir konumunda üst üste binmiş belgeler tespiti yapılmaz.
- Üst üste binmiş belgeleri tespit etmek için alan en az 5 mm bir uzunluğunda olmalıdır. Bitiş değeri ile başlangıç değeri arasındaki fark en az 6 mm olacak şekilde ayarları yapılandırın.
- Üst üste binme alanı ayarlarına örnek için bkz [Üst Üste Binmiş Belge Tespit Alanı Ayarları için Örnekler \(sayfa 342\)](#).

Akıllı çoklu besleme işlevi

Üst üste binmiş belgeler tespiti etkinleştirilmişken, ayarları belirli üst üste binmiş belge örnekleri otomatik olarak göz ardı edilecek şekilde yapılandırın.

Bu öğeyi ayarlamadan önce tarayıcı sürücüsünde [Kalınlık (ultrasonik)] veya [Uzunluk] öğesini ve dokunmatik ekranda "[Çoklu Besleme Tespit Alanı \(sayfa 290\)](#)" öğesini belirlemeniz gerektiğine dikkat edin.

Dokunmatik ekrandaki ayarlar ile ilgili ayrıntılar için bkz. [Belirli Üst Üste Binme Örneklerini Tespit Etmemeyi Yapılandırma \(sayfa 124\)](#).

Çalışma modu

Çalışma modunu belirleyin.

Manuel Olarak Yoksay

Üst üste binmiş belgeler olarak tespit edilmiş belgeleri tekrar tararken, üst üste binmiş belge tespitinin yapılıp yapılmayacağını belirleyin.

Kağıt ekin boyutunu veya konumunu ezberlemez.

Üst üste binmiş belgeler algılanırsa tarama derhal durur.

Tarayıcı sürücüsü ayarları görüntüleri kontrol etmek için taramayı durdurmak üzere yapılandırılmışsa, üst üste bindiği tespit edilen belgeler alt kenara kadar tarandıktan sonra tarama duracaktır.

Bu fabrika varsayılan ayarıdır.

Otomatik Olarak Yoksay (uzunluk ve konum kombinasyonu)

Üst üste binmiş belgeler olarak tespit edilmiş bir belgeye iliştilmiş bir kağıt parçasının uzunluğunun ve konumunun bir üst üste binme örneği olarak ezberlenip ezberlenmeyeceğini belirleyin.

Üst üste binme örneği ezberlenirse, bir sonraki taramadan itibaren aynı üst üste binme örneğine sahip belgeler üst üste binmiş belgeler olarak tespit edilmez.

Üst üste bindiği tespit edilen belgeler alt kenara kadar tarandıktan sonra tarama duracaktır. Belge kalınlığını algılama desenleri 32 yaprağa kadar öğrenilebilir (taranan yaprak başına dört adete kadar üst üste binme örneği öğrenilebilir).

32 yaprak için belge kalınlığını algılama desenleri öğrenildikten sonra, öğrenilmiş ilk yapraktan başlayarak yeni tespit edilen desenler tarafından öğrenilmiş desenlerin üzerine yazılacaktır.

Ancak, tarayıcıyı kapatılıp açıldığında, hafızaya alınan belge kalınlığını algılama desenlerinin sayısı, [Belge kalınlığını algılama desenini öğren] seçeneğindeki [Gücü kapatırken] öğesinin ayarına bağlıdır.

Otomatik Olarak Yoksay (uzunluk)

Üst üste binmiş belgeler olarak tespit edilmiş bir belgeye iliştilirilmiş en uzun kağıt parçasının uzunluğunun bir üst üste binme örneği olarak ezberlenip ezberlenmeyeceğini belirleyin.

Üst üste binme örneği ezberlenirse, bir sonraki taramadan itibaren aynı uzunlukta veya daha kısa bir kağıt parçası iliştilirilmiş bir belge üst üste binmiş belgeler olarak tespit edilmez.

Üst üste bindiği tespit edilen belgeler alt kenara kadar tarandıktan sonra tarama duracaktır. Bu çalışma modunda tek bir üst üste binme örneği hafızaya alınabilir.

Belge kalınlığını algılama desenini öğren

Görüntüyü onaylarken

[Otomatik Olarak Yoksay (uzunluk ve konum kombinasyonu)] veya [Otomatik Olarak Yoksay (uzunluk)] seçildiğinde, üst üste binen belgeler algılandığında dokunmatik ekranda bir belge kalınlığını algılama deseninin hafızaya alınıp alınmayacağını elle değiştirebilirsiniz.

Yukarıdaki işlev için varsayılan ayarı seçin.

Varsayılan ayar kapalı olarak ayarlanmıştır.

Sonraki tarama için tarayıcıdaki [Scan] düğmesine basıldığında belge kalınlığını algılama deseni hafızaya alınır.

Bir üst üste binme örneğini hafızaya alan işlev ile ilgili ayrıntılar için bkz. [Belirli Üst Üste Binme Örneklerini Tespit Etmemeyi Yapılandırma \(sayfa 124\)](#).

Gücü kapatırken

Tarayıcı kapatıldığında üst üste binme örneklerinin tutulup tutulmayacağını belirleyin.

Bu seçenek açık olarak ayarlandığında, tarayıcının bir sonraki açılışında [Otomatik Olarak Yoksay (uzunluk ve konum kombinasyonu)] için en son belge kalınlığını algılama desenlerinin sekiz adedi ve [Otomatik Olarak Yoksay (uzunluk)] için bir belge kalınlığını algılama deseni kullanılabilir.

Varsayılan ayar kapalı olarak ayarlanmıştır.

Belge kalınlığını algılama deseni

[Temizle] düğmesi

Tarayıcıda öğrenilmiş olan belge kalınlığını algılama desenlerini silmek için bu onay kutusunu seçin.

Tarayıcıda öğrenilen tüm belge kalınlığını algılama desenlerini silin.

Ezberlenmemesi gereken üst üste binme örneklerini silebilirsiniz; ancak ezberlenmiş tüm örnekler silineceği için bu işlemi yaparken dikkatli olun.

İPUCU

Tarayıcı sürücüsünde Aktarım Kağıdı kullanma ayarı etkinleştirildiğinde, [Akıllı çoklu besleme işlevi] devre dışı bırakılır.

El ile besleme

Ayarları her seferinde bir yaprak yükleyip tararken yapılandırın.

Belgeleri tek tek elle beslediğiniz zaman bir sonraki belgenin ADF kağıt kanalına (besleyici) ne zaman yükleneceğini belirleyebilirsiniz. Bu, belirtilen süre boyunca belge yerleştirildiği sürece sürekli tarama yapmayı sağlar.

Belirtilen süre aşıldığında tarama otomatik olarak sonlandırılır.

Sürekli besleme modu

Elle Sürekli Modunun etkinleştirilip etkinleştirilmeyeceğini ayarlayın.

Manuel olarak art arda birden fazla belge taramak için [Sürekli besleme modu] ögesini açık olarak ayarlayın.

Varsayılan ayar kapalı olarak ayarlanmıştır.

Elle Tekli Modu kullanıldığında, [Sürekli besleme modu] ayarı göz ardı edilir.

Elle Besleme Modu

Arka arkaya tek seferde bir belgeyi manuel olarak yüklemek için Elle Tekli Modunu kullandığınızda bu seçeneği ayarlayın.

Devam etme

Bir tarama tamamlandıktan sonra Elle Tekli Modu seçimini temizler.

Bu fabrika varsayılan ayarıdır.

Devam et

Dokunmatik ekranda [Elle - Tekli] düğmesine basılana kadar Elle Tekli Modu seçimi temizlenmez.

Zaman aşımı süresi

Tarayıcının ADF kağıt kanalına (besleyici) herhangi bir belge yüklenmediğini onaylayacağı süreyi belirleyin (son tarama ile sonraki belgenin yüklenip yüklenmediğinin algılanması arasındaki aralık).

Fabrika varsayılan ayarı "10" değeridir.

İPUCU

- [Sürekli besleme modu] açık olarak ayarlandığında, ADF kağıt kanalında (besleyici) hiç belge olmadan taramayı başlatsanız dahi tarayıcı belirlenen zaman aşımı süresi geçene kadar belgelerin yüklenmesini bekler.
- Elle Tekli Modu kullanıldığında, [Sürekli besleme modu] ayarına bakılmaksızın tarayıcı belirlenen zaman aşımı süresi geçene kadar belgelerin yüklenmesini bekler.

Yüksek yükseklik modu

Tarayıcıyı 2.000 metreden yüksekte bir yükseklikte kullanıyorsanız bu modu etkinleştirin. Yüksek yüksekliklerdeki düşük atmosfer basıncı, ultrasonik algılayıcıların üst üste binmiş belge tespitinin doğruluğunu azaltabilir.

Etkinleştir

Bu öge için [Etkinleştir] açık olarak ayarlandığında üst üste binmiş belge tespitinin doğruluğu artar.

Varsayılan ayar kapalı olarak ayarlanmıştır.

Görüntü

- Otomatik kağıt boyutu tespiti (sayfa 295)
- Kenar Dolgusu Alanı (sayfa 295)
- Renk filtreleme (sayfa 297)
- Uzaklık (sayfa 297)
- Dikey büyütme ayarı (sayfa 298)
- Muare desenlerin azaltılması (Gelişmiş) (sayfa 298)

Otomatik kağıt boyutu tespiti

Tarayıcı kağıt boyutunu otomatik tanıyacak şekilde ayarlanmışsa, taranan görüntünün kesirli kısmının optimize edilip edilmeyeceğini (yukarı/aşağı yuvarlama) belirleyin.

Bir kağıt boyutu tespit edildiğinde, taranan görüntünün standart kağıt boyutuna göre bir kesirli kısmı bulunabilir.

Oluşturulan görüntü boyutu kesirli kısmın nasıl işlendiğine bağlı olarak değişir.

- En iyi duruma getir
Bilgi kaybını önler.
Ancak görüntülerin kenarlarında gölge oluşabilir.
Bu fabrika varsayılan ayarıdır.
- Aşağı yuvarla
Görüntü boyutu standart kağıt boyutu haline gelir.
Ancak kenarların çevresinde metin bulunan bir belge tararsanız, oluşturulan görüntüde bilgilerin bir kısmı eksik olabilir.

DİKKAT

Otomatik kağıt boyutu tespiti ile ilgili ayrıntılar için, tarayıcı sürücüsünün yardımına bakın.

İPUCU

Bu ayar sadece siyah ve beyaz görüntülerin taranması için uygundur.

Kenar Dolgusu Alanı

Ayarları, taranan görüntünün etrafındaki gölgeyi veya siyah çizgileri dolduracak şekilde yapılandırın. Taranan belgelerin durumuna göre belgenin gölgesi taranan görüntünün kenarlarında siyah çizgiler şeklinde görünebilir.

Bu durumda taranan görüntünün kenarlarını doldurarak siyah çizgileri kaldırabilirsiniz.

Belirlenen alanı beyazla doldurun.

Tarayıcı sürücüsünde bir belgenin alt kenarı saptandığında kırpmayı devre dışı bırakan ayar veya taramayı durduran ayar yapılandırıldığında sayfa kenar dolgusu uygulanır.

Üst (mm)

Doldurulacak üst kenar boşluğunun genişliğini belirleyin. Fabrika varsayılan ayarı "0" değeridir.

Alt (mm)

Doldurulacak alt kenar boşluğunun genişliğini belirleyin. Fabrika varsayılan ayarı "0" değeridir.

Sağ (mm)

Doldurulacak sağ kenar boşluğunun genişliğini belirleyin. Fabrika varsayılan ayarı "0" değeridir.

Sol (mm)

Doldurulacak sol kenar boşluğunun genişliğini belirleyin. Fabrika varsayılan ayarı "0" değeridir.



- (1): Üst = 0 ile 15 mm arası
 (2): Alt = -7 ile 7 mm arası
 (3): Sağ = 0 ile 15 mm arası
 (4): Sol = 0 ile 15 mm arası
 (1 mm'lik artışlarla)

DİKKAT

Kenar dolgusu için çok geniş bir alan belirtilmişse, kenarlara yakın bazı karakterler görülmeyebilir.

İPUCU

- Tarayıcı sürücüsünde arka plan rengini siyaha veya beyaza değiştirebilirsiniz. Ayrıntılar için tarayıcı sürücüsünün yardımına bakın.
- Alt kenar boşluğu için belirlenen değere bağlı olarak, sayfa kenar dolgusu işlevi aşağıdaki gibi çalışır:
 - 1 ile 7 mm arası
Belirlenen alanı, görüntünün alt kenarından içe doğru arka plan rengiyle doldurur.
 - -1 ile -7 mm arası
Görüntüyü, belirlenen alanı görüntünün alt kenarından dışa doğru arka plan rengiyle doldurmadan oluşturur. (Tarayıcı sürücüsünde [Sayfa sonu tespiti] ayarlanmışsa görüntüyü belirlenen alan eklenmiş olarak oluşturur.)
- Bu ayar tarayıcı sürücüsünde de yapılandırılabilir.

Böyle bir durumda tarayıcı sürücüsünün kenar dolgusu, tarayıcının daha önce kenarları doldurduğu görüntüde kullanılır.

Renk filtreleme

Kırmızı, yeşil veya maviden (üç birincil renk) herhangi birini seçip taranan görüntüden seçilen rengi hariç tutabilirsiniz.

Örneğin, siyah karakterli ve yeşil çerçeveli bir belge tararken renk filtreleme için yeşili seçerseniz, belgenin yalnızca siyah karakterleri taranır.

Belgeleri herhangi bir rengi hariç tutmadan taramak için, [Hiçbiri] seçeneğini ayarlayın.

- Kırmızı
- Yeşil
Bu fabrika varsayılan ayarıdır.
- Mavi
- Hiçbiri

DİKKAT

- Belgede belirtilen renk çok karanlıksa bu renk hariç bırakılamayabilir.
- Kırmızı, Yeşil ve Mavi haricinde bir renk seçemezsiniz.
Başka bir rengi filtrelemek için tarayıcı sürücüsünde gerekli ayarı yapılandırın.
Ayrıntılar için tarayıcı sürücüsünün yardımına bakın.

İPUCU

- Bu sadece siyah ve beyaz ile gri tonlama modunda mevcuttur.
- Bu ayar tarayıcı sürücüsünde de yapılandırılabilir.
Tarayıcı sürücüsü ayarına öncelik verilir.

Uzaklık

Tarama için bir başlangıç konumu belirleyin.
-2 ile +2 mm arasında (0,5'lik artışlarla) bir değer belirtebilirsiniz.
Fabrika varsayılan ayarı "0" değeridir.

Ana tarama ADF ön (mm)

ADF önü için yatay konumu (genişlik boyunca) belirleyin.

Alt tarama ADF ön (mm)

ADF önü için sayfanın üst kısmındaki dikey konumu (uzunluk boyunca) belirleyin.

Sayfa sonu ADF ön(mm)

ADF önü için sayfanın sonundaki dikey konumu (uzunluk boyunca) belirleyin.

Ana tarama ADF arka (mm)

ADF arkası için yatay konumu (genişlik boyunca) belirleyin.

Alt tarama ADF arka (mm)

ADF arkası için sayfanın üst kısmındaki dikey konumu (uzunluk boyunca) belirleyin.

Sayfa sonu ADF arka(mm)

ADF arkası için sayfanın sonundaki dikey konumu (uzunluk boyunca) belirleyin.

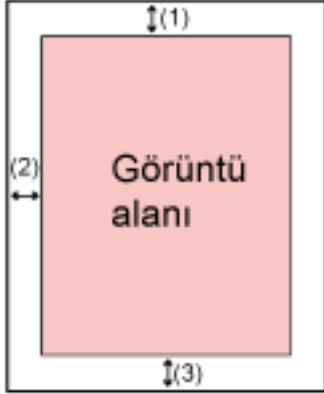

(1): Ana tarama ADF ön/Ana tarama ADF arka= -2 ila 2 mm

(2): Alt tarama ADF ön/Alt tarama ADF arka= -2 ila 2 mm

(3): Sayfa sonu ADF ön/Sayfa sonu ADF arka= -2 ila 2 mm
(0,5'lik artışlar halinde)

DİKKAT

Normalde fabrika varsayılan değerleri kullandığı için herhangi bir değişiklik yapmanız gerekmez.

Dikey büyütme ayarı**Dikey büyütme ayarı (%)**

Besleme yönü için büyütme oranını belirleyin.

-3.1 ile +3.1% arasında (0,1'lik artışlarla) bir değer belirtebilirsiniz.

Fabrika varsayılan ayarı "0,0" değeridir.

DİKKAT

Normalde fabrika varsayılan değerleri kullandığı için herhangi bir değişiklik yapmanız gerekmez.

Muare desenlerin azaltılması (Gelişmiş)

Belgeleri (dergiler veya fotoğraflar gibi) tararken dikey çizgilerin (hare) ortaya çıkmasını önlemek için görüntü kalitesini ayarlar.

Etkinleştir

Varsayılan ayar kapalı olarak ayarlanmıştır.

Azaltma Modu

Azaltma modunu ayarlayın.

[Etkinleştir] seçeneği açık olarak ayarlandığında modu ayarlayabilirsiniz.

Hıza öncelik ver

Dikey çizgileri (hare) önler.

Tarama hızı yavaşlayabilir.

Bu fabrika varsayılan ayarıdır.

Görüntü kalitesine öncelik ver

Bu seçenek dikey çizgileri (hare) önlemekte [Hıza öncelik ver] seçeneğinden daha etkilidir.

Tarama hızı yavaşlayacaktır.

[Varsayılan] düğmesi

[Muare desenlerin azaltılması (Gelişmiş)] seçeneğinin ayarlarını fabrika varsayılan ayarlarına geri yükleyin.

İPUCU

Bu ayar tarayıcı sürücüsünde veya Software Operation Panel'de de yapılandırılabilir.

Tarayıcı sürücüsü ayarına öncelik verilir.

Temizlik ve Bakım

- Temizlik döngüsü (sayfa 300)
- Toplama Silindirini Deęiřtirme (sayfa 300)
- Fren Silindirini Deęiřtirme (sayfa 300)
- Bakım döngüsü (sayfa 301)

Temizlik döngüsü

Tarayıcının içi temizlik döngüsünü belirleyin.

[Tükenebilir parça sayaçları] penceresindeki [Temizleme sonrası] sayacının arka plan rengi, sayaç bu öge için belirlenen değerin %95'ine ulařtıęında sarı, %100'üne ulařtıęında ise kırmızı olarak deęiřir.

Döngü (x 1.000 yaprak)

Temizlik döngüsünü 1.000 yapraklık artışlar halinde belirleyin.

Fabrika varsayılan ayarı "3" deęeridir.

Temizlik komutlarını göster.

Temizlik komutlarını içeren mesajın gösterilip gösterilmeyeceęini belirtin.

[Temizlik komutlarını göster.] öęesi açık olarak ayarlandıęında, temizlik zamanı yaklařtıęında

dokunmatik ekrandaki  üzerinde bir bildirim görüntülenebilir.

Varsayılan ayar kapalı olarak ayarlanmıřtır.

Toplama Silindirini Deęiřtirme

Toplama silindiri deęiřtirme döngüsünü belirleyin.

[Tükenebilir parça sayaçları] penceresindeki [Toplama Silindirini Deęiřtirdikten Sonra] sayacının arka plan rengi, toplama silindiri deęiřiminden sonra yaprak sayısı bu öge için belirlenen değerin %95'ine ulařtıęında sarı, %100'üne ulařtıęında ise kırmızı olarak deęiřir.

Ek olarak toplama silindirini deęiřtirme zamanı yaklařtıęında dokunmatik ekrandaki  üzerinde bir bildirim görüntülenebilir.

Döngü (x 10.000 yaprak)

Toplama silindiri deęiřtirme döngüsünü 10.000 yapraklık artışlar halinde belirleyin.

Varsayılan ayar "20" deęeridir.

Fren Silindirini Deęiřtirme

Fren silindiri deęiřtirme döngüsünü belirleyin

[Tükenebilir parça sayaçları] penceresindeki [Fren Silindirini Deęiřtirdikten Sonra] sayacının arka plan rengi, fren silindiri deęiřiminden sonra yaprak sayısı bu öge için belirlenen değerin %95'ine ulařtıęında sarı, %100'üne ulařtıęında ise kırmızı olarak deęiřir.

Ek olarak fren silindirini deęiřtirme zamanı yaklařtıęında dokunmatik ekrandaki  üzerinde bir bildirim görüntülenebilir.

Döngü (x 10.000 yaprak)

Fren silindiri deęiřtirme döngüsünü 10.000 yapraklık artışlar halinde belirleyin.
Varsayılan ayar "20" deęeridir.

Bakım döngüsü

Bir servis yetkilisi tarafından gerçekleştirilmiř olan tarayıcı bakım ve denetim döngüsünü belirtin.
Son bakım ve denetim tarihinden sonra belirtilen süre geçmiřse, dokunmatik ekran bir [Bakım]

mesajı aldıęınızda  üzerinde bir bildirim görüntüler.

Bir servis yetkilisinin tarayıcıya düzenli bakım ve denetim yapması için, bu ürünü satın aldıęınız distribütörle veya satıcıyla temasa geçin. Bu ürünle birlikte verilmiřse İletişim Listesindeki iletişim bilgilerine bakın veya bu ürünle birlikte verilen Güvenlik Önlemleri bölümünde belirtilmiřse, Sorular için İletişim Bilgileri bölümündeki iletişim bilgilerine bakın ve ardından sorunuzu sorun.

Etkinleřtir

Bakım zamanı yaklařtıęında dokunmatik ekranda bir bildirim alıp almayacaęınızı belirleyin.
Varsayılan ayar kapalı olarak ayarlanmıřtır.

Döngü (ay)

Bakım bildirimlerini almak için bir döngü belirleyin.
Fabrika varsayılan ayarı "12" deęeridir.

Fonksiyon Seçim Ekran

Filtreleme

Tarayıcıyı kullanma yöntemi [Bir bilgisayara bağlanmış tarayıcıyı kullan] olduğunda bu öğeyi ayarlayın.

Sadece dokunmatik ekrandan görüntü tarama uygulamasını başlatıp belgeleri taradığınızda ana ekrandaki işlem düğmesine basarak görüntülenen [İşlev Seçimi] ekranındaki isimlere sahip olan işlevlerin görüntülenip görüntülenmeyeceğini belirtin.

Bir görüntü tarama uygulamasının nasıl başlatılacağı ve belgelerin nasıl taranacağı ile ilgili ayrıntılar için bkz. [Dokunmatik Ekranda Başlatılan Bir Görüntü Tarama Uygulamasını Kullanma \(Bir Bilgisayara Bağlı Tarayıcıyı Kullanırken\)](#) (sayfa 74).

İşlev düğmesi ile ilgili ayrıntılar için bkz. [Dokunmatik Ekran](#) (sayfa 33).

Varsayılan ayar açık olarak ayarlanmıştır.

[Filtreleme] kapalı olarak ayarlandığında, kendileri için bir ad ayarlanmamış olan düğmeler de görüntülenir.

USB

USB

İletişim sırasında bilgisayarda bir hata meydana gelirse USB ayarını değiştirin.

Bu ayar değiştirilirse tarayıcı yeniden başlatılır.

- Otomatik
Bağlantı ortamına göre çalışır. Bu fabrika varsayılan ayarıdır.
- USB 2.0
USB 2.0 ile çalışır.

Yönetici Parolası

Yönetici Parolası

Yönetici parolasını değiştirin.

Varsayılan yönetici parolasını bir etiket bulunup bulunmadığını kontrol ederek kontrol edebilirsiniz.

Etiket ile ilgili ayrıntılar için bkz. [Ürün Etiketinin Kontrolü](#) (sayfa 248).

Ayarların başka kullanıcılar tarafından değiştirilmesini önlemek için yönetici parolasını değiştirin.

İşleme bağlı olarak yönetici parolasının ayarlanıp ayarlanmayacağını belirleyin.

Yönetici parolasını düzenli olarak değiştirin.

Etkinleştir

Varsayılan ayar açık olarak ayarlanmıştır.

Yeni parola

Mevcut parolayı değiştirmek için maks. 16 karakter ile yeni bir parola girin.

Tarayıcının dokunmatik ekranında sunulan tüm karakterler kullanılabilir.

Karakter dizesinden önceki veya sonraki boşluklar korunur.

Yeni parola doğrulama

Güncel parolanın değiştirilmesini onaylamak için [Yeni parola] alanına girdiğiniz parolayı tekrar girin.

Fabrika Ayarlarını Geri Yükle

Fabrika Ayarlarını Geri Yükle

Tarayıcıyı fabrika varsayılan ayarlarına geri yükleyin.

[Başlat] düğmesi

Fabrika ayarlarını geri yükler.

Tarayıcı yeniden başlatılır ve [Kurulum] penceresi görünür.

Tarayıcı Ayarları (Software Operation Panel)

Bu bölümde tarayıcı ayarlarını yapılandırmak için Software Operation Panel'in nasıl kullanılacağı anlatılır. Software Operation Panel, tarayıcı bir bilgisayara bağlıyken kullanılabilir.

İPUCU

Tarayıcı ayarları aynı zamanda dokunmatik ekrandan da yapılandırılabilir. Ayrıntılar için bkz. [Tarayıcı Ayarları \(Dokunmatik Ekran\) \(sayfa 268\)](#).

Software Operation Panel ile tarayıcı işlemleri ve tüketilebilir malzemelerini yönetme için ayarları yapılandırabilirsiniz.

Software Operation Panel'i Başlatma

Software Operation Panel'i aşağıdaki işlemleri yaparak başlatın.

DİKKAT

- Software Operation Panel'i aşağıdaki durumlarda başlatmayın:
 - Tarama esnasında
 - Dokunmatik ekranda ayarlar yapılandırılırken
- Tarayıcı sürücüsü penceresi görüntülenirken Software Operation Panel'in ayarlarını değiştirirseniz değişiklikler hemen uygulanmayabilir. Bu durumda tarayıcı sürücüsünü kapatın tekrar açın.

İPUCU

Tarayıcı, kablolu LAN üzerinden bağlandığında ve Tarayıcı Seçme Aracı ile seçildiğinde Software Operation Panel'i bilgisayardan başlatabilirsiniz.

1 Tarayıcının kurulum işleminin tamamlandığından emin olun ve ardından tarayıcıyı açın.

Tarayıcının nasıl kurulacağı ile ilgili ayrıntılar için bkz. [Tarayıcı Kurulumu \(sayfa 41\)](#).

Tarayıcının nasıl açılacağı ile ilgili ayrıntılar için bkz. [Tarayıcıyı Açma \(sayfa 61\)](#).

2 [Software Operation Panel] penceresini açın.

- Windows 10/Windows Server 2016/Windows Server 2019/Windows Server 2022 için
[Başlangıç] menüsü → [fi Series] → [Software Operation Panel]'e tıklayın.
- Windows 11/Windows Server 2025 için

[Başlat] menüsü → [Tüm uygulamalar] → [fi Series] → [Software Operation Panel]'e tıklayın.

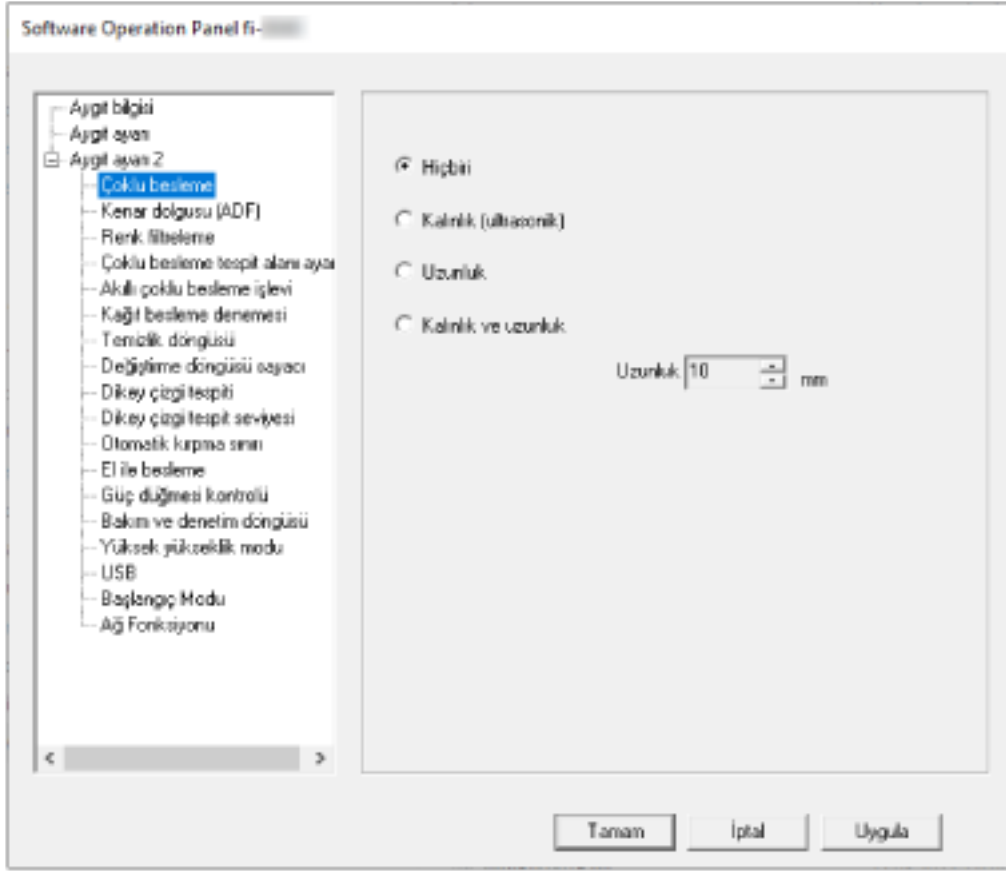

Görev çubuğunun bildirim alanındaki  işaretine tıkladığınızda açılan menüde Software Operation Panel'in simgesi görüntülenir.

Software Operation Panel simgesinin her zaman bildirim alanında görüntülenmesini istiyorsanız simgeyi sürükleyip bildirim alanına bırakın.



DİKKAT

- Tarayıcı bir kablolu LAN üzerinden bağlanmışsa, Tarayıcı Seçme Aracı'nda tarayıcı seçilmediğinde bir mesaj penceresi görüntülenir. Mesaj penceresindeki talimatlara göre gerekli işlemleri yapın.
- Bir cihaz seçme penceresi gösterilirse, Software Operation Panel'i kullanarak istediğiniz belirli bir eylemi gerçekleştirmek için bir cihaz seçin.

Software Operation Panel'i [Salt okunur modu]'na Ayarlama

Parola belirleyerek Software Operation Panel'i kullanıcıların tarayıcı ayarlarını sadece görebildiği [Salt okunur modu]'nda çalıştırabilirsiniz.

Parola yoksa tarayıcı ayarları yapılandırılabilir.

Gereksiz ayar değişikliklerini önlemek adına kullanıcı işlemleri parola ile kısıtlanabilir.

[Salt okunur modu] Ayarı

Software Operation Panel'i [Salt okunur modu]'na ayarlayın.

1 Bir parola belirleyin.

Ayrıntılar için bkz. [Bir Parola Belirleme \(sayfa 311\)](#).

2 Görev çubuğunun bildirim alanındaki Software Operation Panel simgesine sağ tıklayın ve menüden [Salt okunur modu]'nu seçin.

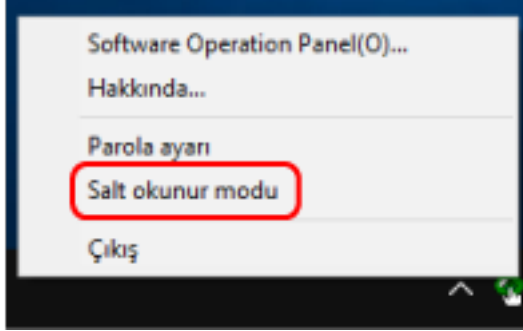

Software Operation Panel, [Salt okunur modu]'na geçer.

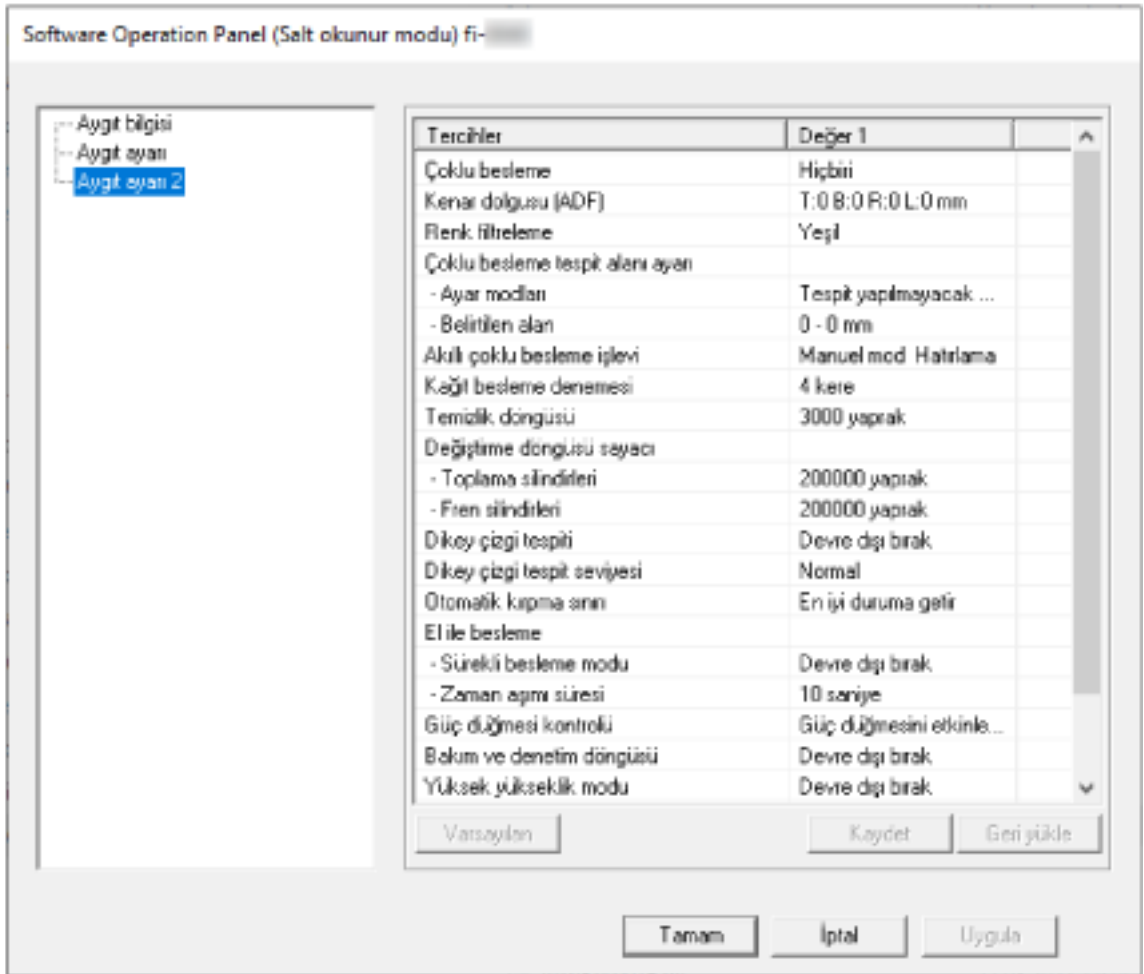

İPUCU

[Salt okunur modu]'nda, bildirim alanındaki Software Operation Panel simgesine sağ tıkladığınızda görüntülenen menüdeki [Salt okunur modu]'nun yanında onay işareti görünür.

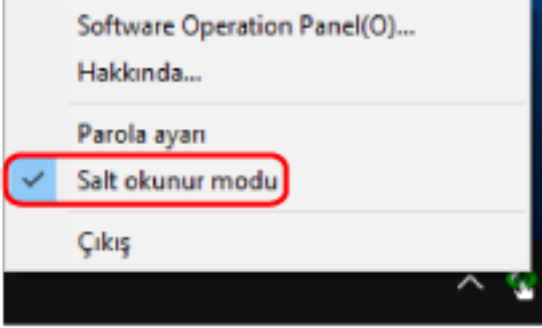

[Salt okunur modu]'ndan Çıkma

Aşağıdaki işlemleri yaparak Software Operation Panel'de [Salt okunur modu]'ndan çıkın.

- 1 Görev çubuğunun bildirim alanındaki Software Operation Panel simgesine sağ tıklayın ve menüden [Salt okunur modu]'nu seçin.

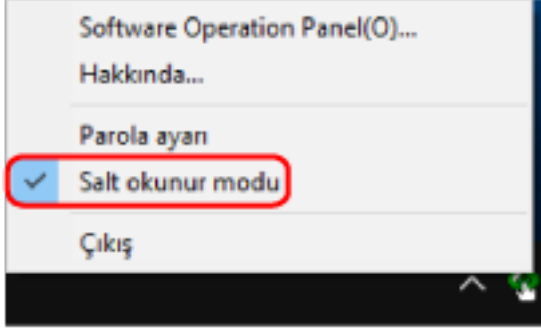

[Parola ayarı] penceresi gösterilir.

- 2 Geçerli parolayı girin ve [Tamam] tuşuna tıklayın.



Software Operation Panel [Salt okunur modu]'ndan çıkar ve artık tarayıcı ayarları değiştirilebilir.

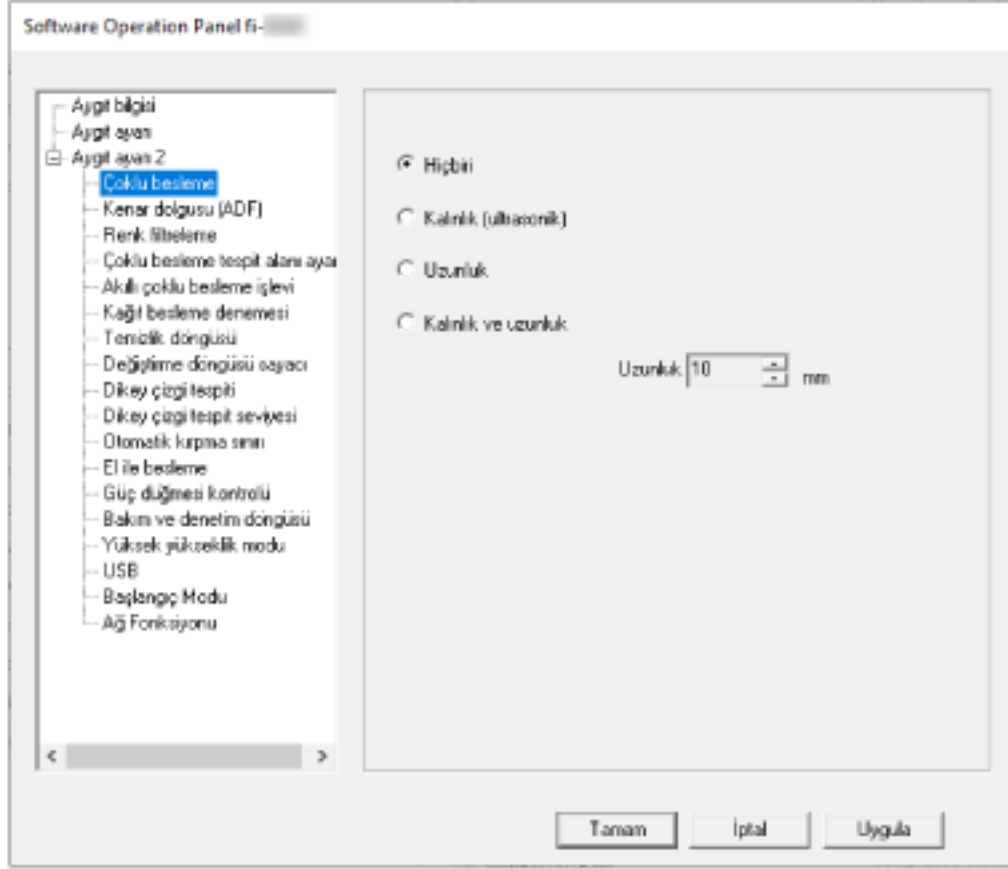

İPUCU

Software Operation Panel [Salt okunur modu]'ndan çıktığında, bildirim alanındaki Software Operation Panel simgesine sağ tıkladığınızda görüntülenen menüdeki [Salt okunur modu]'nun yanında bulunan onay işareti silinir.

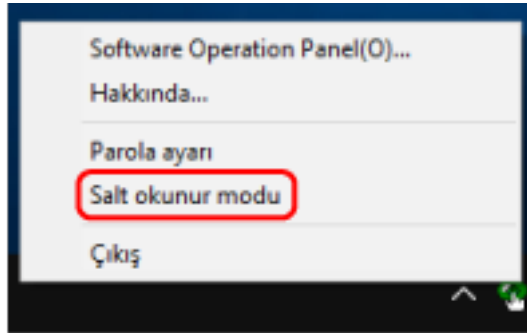

Bir Parola Belirleme

Aşağıdaki işlemleri yaparak bir parola belirleyin.

- 1 Görev çubuğunun bildirim alanındaki Software Operation Panel simgesine sağ tıklayın ve menüden [Parola ayarı]'nı seçin.**

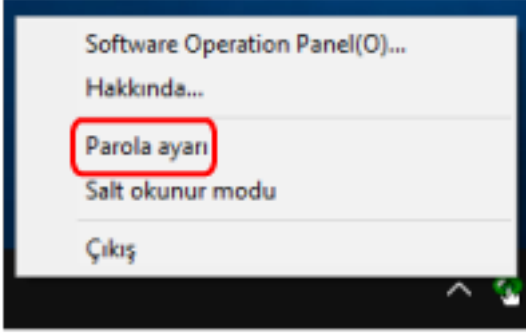

[Parola ayarı] penceresi gösterilir.

- 2 Yeni bir parola ve onay için aynı parolayı tekrar girip, [Tamam]'a tıklayın.**
Parola en fazla 32 karakterden oluşabilir.
Sadece alfasayısal karakterler (a'dan z'ye, A'dan Z'ye, 0'dan 9'a) kullanılabilir.



Bir mesaj penceresi açılır.

- 3 [Tamam] tuşuna tıklayın.**
Parola belirlenmiştir.

Parolayı deęiřtirme

Ařaęıdaki iřlemleri yaparak parolayı deęiřtirin.

- 1 Grev ubuęunun bildirim alanındaki Software Operation Panel simgesine saę tıklayın ve menüden [Parola ayarı]'nı sein.

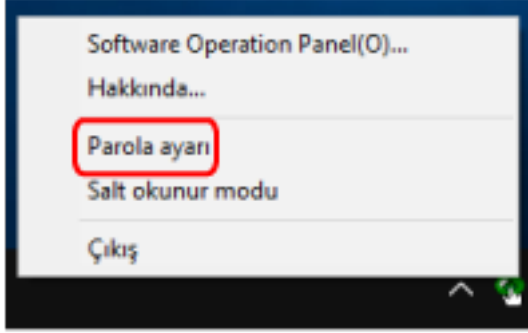

[Parola ayarı] penceresi gsterilir.

- 2 Geerli parolayı girin ve [Tamam] tuřuna tıklayın.



[Parola ayarı] penceresi gsterilir.

- 3 Yeni bir parola ve onay iin aynı parolayı tekrar girip, [Tamam]'a tıklayın.
Parola en fazla 32 karakterden oluřabilir.
Sadece alfasayısal karakterler (a'dan z'ye, A'dan Z'ye, 0'dan 9'a) kullanılabilir.



Bir mesaj penceresi aılır.

- 4 [Tamam] tuřuna tıklayın.
Parola belirlenmiřtir.

Parolayı kaldırma

Parolayı aşağıdaki işlemleri yaparak kaldırın.

- 1 Görev çubuğunun bildirim alanındaki Software Operation Panel simgesine sağ tıklayın ve menüden [Parola ayarı]'nı seçin.

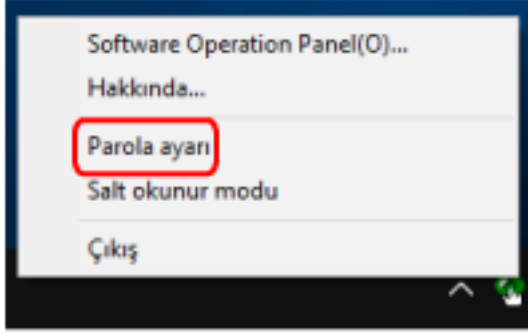

[Parola ayarı] penceresi gösterilir.

- 2 Geçerli parolayı girin ve [Tamam] tuşuna tıklayın.



[Parola ayarı] penceresi gösterilir.

- 3 İki alanı boş bırakın ve [Tamam] tuşuna tıklayın.



Bir mesaj penceresi açılır.

- 4 [Tamam] tuşuna tıklayın.

Parola kaldırılmıştır.

Parolayı Sıfırlama

Parolanızı unutursanız parolayı sıfırlayın.

- 1 Görev çubuğunun bildirim alanındaki Software Operation Panel simgesine sağ tıklayın ve menüden [Parola ayarı]'nı seçin.

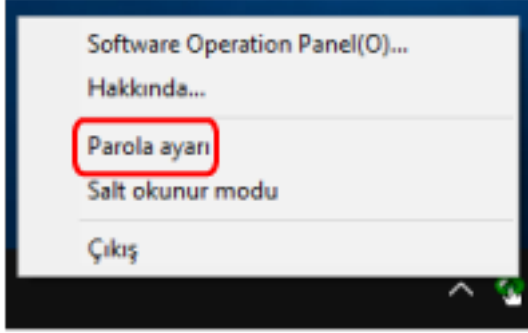

[Parola ayarı] penceresi gösterilir.

- 2 Varsayılan parola olan "fi-scanner" kelimesini girin ve [Tamam] tuşuna tıklayın.



[Parola ayarı] penceresi gösterilir.

- 3 Yeni bir parola ve onay için aynı parolayı tekrar girip, [Tamam]'a tıklayın.
Parola en fazla 32 karakterden oluşabilir.
Sadece alfasayısal karakterler (a'dan z'ye, A'dan Z'ye, 0'dan 9'a) kullanılabilir.



Bir mesaj penceresi açılır.

- 4 [Tamam] tuşuna tıklayın.
Parola belirlenmiştir.

Ayar Ögeleri

Software Operation Panel, bilgisayara bağlı tarayıcı için belge tarama ve sarf malzemelerini yönetme ile ilgili ayarların yapılandırılmasını sağlar.

Yapılandırma için aşağıdaki listeler kullanılır.

- [Aygıt ayarı]
Taranan yaprakları sayma ve sarf malzemelerini yönetme ile ilgili ayarları yapılandırabilirsiniz. Ayrıca bir tarayıcının gücünü yönetme ve taramaya başlama konumunu ayarlama ile ilgili ayarları da yapılandırabilirsiniz.
- [Aygıt ayarı 2]
Belge tarama ile ilgili ayarları yapılandırabilirsiniz.

Aygıt ayarı

1 Software Operation Panel'i başlatın.

Ayrıntılar için bkz. [Software Operation Panel'i Başlatma \(sayfa 304\)](#).

2 Listedeki [Aygıt ayarı]'nı seçin ve [Uzaklık] düğmesine tıklayın.

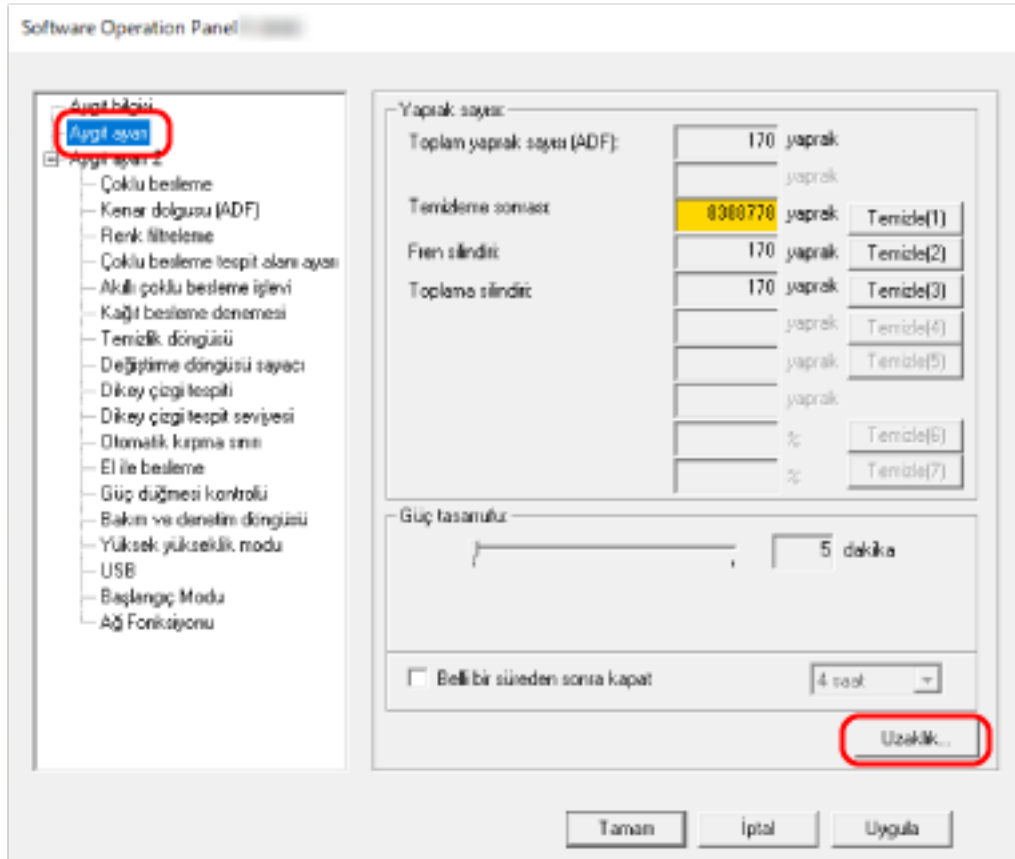

[Uzaklık] penceresi gösterilir.

Bu ekranda yapılandırılabilen öğeler şunlardır:

Ayar Ögesi	Açıklama
Yaprak sayısı (Kontrol etme/Sıfırlama)	Sarf malzemelerinin ne zaman değiştirileceğini veya temizleneceğini öğrenmek için her bir sarf malzemesinin durumunu kontrol edebilirsiniz. Bir sarf malzemesi değiştirildiği zaman veya sıfırlandığı zaman, o tüketebilir parçanın sayacını sıfırlayın.
Güç tasarrufu	Tarayıcının güç tasarrufu moduna girmeden önce geçecek bekleme süresini belirtin.
Uzaklık ayarı	Tarama için bir başlangıç konumu belirleyin.
Dikey büyütme ayarı	Besleme yönü için büyütme oranını belirleyin.

Aygıt ayarı 2

1 Software Operation Panel'i başlatın.

Ayrıntılar için bkz. [Software Operation Panel'i Başlatma \(sayfa 304\)](#).

2 Listedeki [Aygıt ayarı 2]'yi seçin.

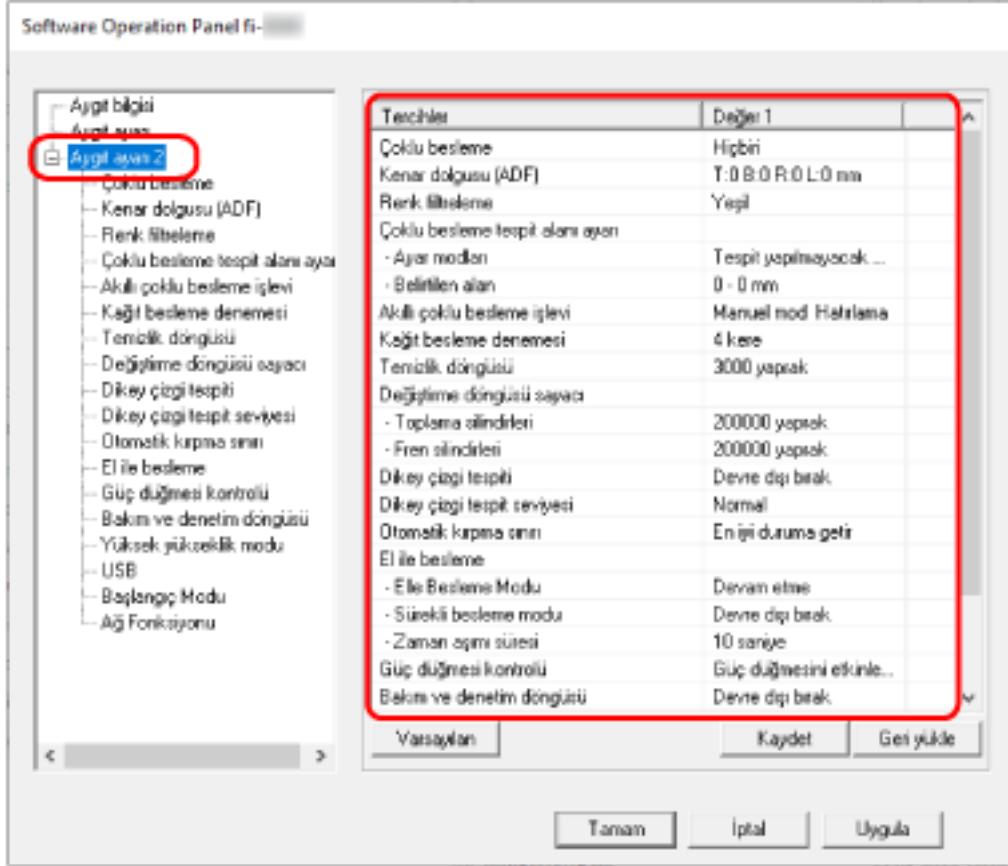

[Aygıt ayarı 2]'de yapılandırılmış ayarlar pencerede listelenir.

İPUCU

- Software Operation Panel ayarları fabrika varsayılanlarına döndürülebilir. Ayarları fabrika ayarlarına geri döndürmek için [Varsayılan]'a tıklayın. Mesaj görüntüledikten sonra [Tamam] tuşuna tıklayın. Yapılandırılmış ayarlar silinecektir.
- Software Operation Panel ayarları yedeklenebilir. Ayarları yedeklemek için [Kaydet]'e tıklayın, dosya adını seçin ve görüntülenen pencerede [Kaydet]'e tıklayın.
- Software Operation Panel ayarlarının yedeklendiği dosyayı kullanarak aynı türdeki tarayıcıların ayarlarını da geri yükleyebilirsiniz. Ayarları geri yüklemek için [Geri yükle]'ye tıklayın, yedekleme dosyasını seçin ve görüntülenen pencerede [Aç]'a tıklayın. Mesaj görüntüledikten sonra [Tamam] tuşuna tıklayın. Birbirinden farklı türlerdeki tarayıcılarda geri yükleme işlemi gerçekleştirilemez.

[Aygıt ayarı 2]'de yapılandırılabilen öğeler şunlardır:

Ayar Öğesi	Açıklama
Çoklu besleme	Bir tarama esnasında üst üste binmiş belgelerin algılanmasına yönelik ayarları yapılandırın.
Kenar dolgusu (ADF)	Ayarları, taranan görüntünün etrafındaki gölgeyi veya siyah çizgileri dolduracak şekilde yapılandırın.
Renk filtreleme	Kırmızı, yeşil veya maviden (üç birincil renk) herhangi birini seçip taranan görüntüden seçilen rengi hariç tutabilirsiniz.
Çoklu Besleme Tespiti için belge kontrol alanı özelliği	Üst üste binmiş belgeleri tespit etme alanını belirleyin.
Akıllı çoklu besleme işlevi	Üst üste binmiş belgeler tespiti etkinleştirilmişken, ayarları belirli üst üste binmiş belge örnekleri otomatik olarak göz ardı edilecek şekilde yapılandırın.
Kağıt besleme yeniden deneme sayısı	Bir belge ADF kağıt kanalından (besleyici) beslenmediğinde, yeniden besleme denemesi sayısını belirtin.
Temizlik döngüsü	Tarayıcının içi temizlik döngüsünü belirleyin.
Değiştirme döngüsü sayacı	Sarf malzemelerinin değiştirme döngüsünü belirleyebilirsiniz.
Dikey çizgi tespiti	Ayarları camdaki kirleri tespit edecek şekilde yapılandırabilirsiniz.
Dikey çizgi tespit seviyesi	[Dikey çizgi tespiti] için [Etkinleştir] seçildiğinde, dikey çizgilerin (cam üzerindeki kir) algılanacağı hassaslık düzeyini belirtin.
Otomatik kırpmı sınırı	Tarayıcı kağıt boyutunu otomatik tanıyacak şekilde ayarlanmışsa, taranan görüntünün kesirli kısmının optimize edilip edilmeyeceğini (yukarı/aşağı yuvarlama) belirleyin.
El ile besleme	Ayarları her seferinde bir yaprak yükleyip tararken yapılandırın.
Güç düğmesi kontrolü	Tarayıcıdaki [Power] düğmesine basarak tarayıcının açılıp/kapanıp açılmayacağını/kapanmayacağını belirleyin.
Bakım ve denetim döngüsü	Bir servis yetkilisi tarafından gerçekleştirilmiş olan tarayıcı bakım ve denetim döngüsünü belirtin.
Yüksek Yükseklik Modu	Tarayıcıyı 2.000 metreden yüksekte bir yükseklikte kullanıyorsanız bu modu etkinleştirin.
USB	İletişim sırasında bilgisayarda bir hata meydana gelirse USB ayarını değiştirin.

Ayar Ögesi	Açıklama
Başlangıç Modu	Tarayıcı için bir başlatma modu belirleyin.
Ağ Fonksiyonu	Tarayıcının sadece USB bağlantısı aracılığıyla kullanılıp kullanılmayacağını belirtin.
Muare desenlerin azaltılması (Gelişmiş)	Belgeleri (dergiler veya fotoğraflar gibi) tararken dikey çizgilerin (hare) ortaya çıkmasını önlemek için görüntü kalitesini ayarlar.

Yaprak Sayaçları ile İlgili Ayarlar

Yaprak Sayaçlarını Kontrol Etme

Sarf malzemelerinin ne zaman değiştirileceğini veya temizleneceğini öğrenmek için her bir sarf malzemesinin durumunu kontrol edebilirsiniz.

Sarf malzemelerini değiştirme veya tarayıcıyı temizleme zamanı yaklaştıkça sayacın arka plan rengi değişir. Sayaç renkleri şu şekilde değişir:

- [Fren silindiri]/[Toplama Silindiri] sayaçları

Sarf malzemesi değiştirildikten sonra taranan yaprak sayısı Software Operation Panel'in [Sarf Malzemeleri Değiştirme Döngüsünü \[Değiştirme döngüsü sayacı\] Belirleme \(sayfa 327\)](#) bölümünde belirtilen değerlerin %95'ine ulaştığında sayaç rengi açık sarıya, %100'üne ulaştığında ise sarıya döner.

- [Temizleme sonrası] sayacı

Temizlikten sonra sayılan yaprak sayısı, Software Operation Panel'deki [Tarayıcı Temizlik Döngüsü \[Temizlik döngüsü\] \(sayfa 326\)](#) bölümünde belirtilen değere ulaştığında bu sayacın rengi sarıya döner.

1 Software Operation Panel'i başlatın.

Ayrıntılar için bkz. [Software Operation Panel'i Başlatma \(sayfa 304\)](#).

2 Listedeki [Aygıt ayarı]'nı seçin.

3 Her bir sayacı kontrol edin.

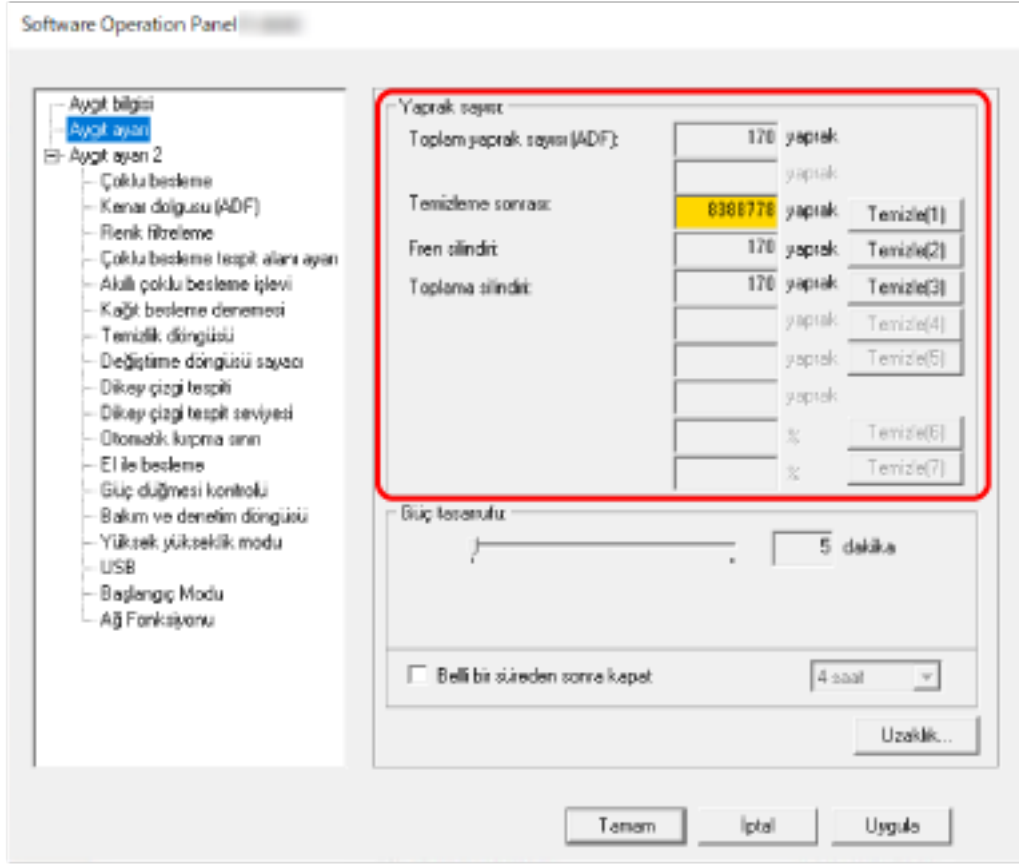

Toplam yaprak sayısı (ADF)

ADF kullanılarak taranmış toplam yaprak sayısı (1 yapraklık adımlarla)

Temizleme sonrası

Son temizlemeden sonra taranmış toplam yaprak sayısı (1 yapraklık adımlarla)

Fren silindiri

Fren silindirinin en son değiştirilmesinden itibaren taranmış yaklaşık yaprak sayısı (500'er birimler cinsinden)

Toplama silindiri

Toplama silindirlerinin en son değiştirilmesinden itibaren taranmış yaklaşık yaprak sayısı (500'er birimler cinsinden)

Her bir sayaç için fabrika varsayılan ayarı "0" değeridir.

DİKKAT

Tarayıcı güç kablosu çıkarılarak kapatıldıysa veya [Güç düğmesini devre dışı bırak] seçildiyse taranmış yaprak sayısı [Toplam sayfa sayısı] altında sayılmayabilir.

Güç düğmesini devre dışı bırakma ile ilgili ayrıntılar için bkz. [Tarayıcıyı Açma ve Kapama Yöntemleri \[Güç düğmesi kontrolü\] \(sayfa 353\)](#).

Yaprak Sayaçlarını Sıfırlama

Bir sarf malzemesi değiştirildiği zaman veya sıfırlandığı zaman, o tükenebilir parçanın sayacını sıfırlayın.

1 Software Operation Panel'i başlatın.

Ayrıntılar için bkz. [Software Operation Panel'i Başlatma \(sayfa 304\)](#).

2 Listedeki [Aygıt ayarı]'nı seçin ve temizlik yapıldıysa [Temizleme sonrası] için [Temizle] tuşuna tıklayın veya değiştirdiğiniz sarf malzemeleri için [Temizle] tuşuna tıklayın.

Sayaç 0 değerine getirilir.

3 [Tamam] tuşuna tıklayın.

Bir mesaj penceresi açılır.

4 [Tamam] tuşuna tıklayın.

Ayarlar kaydedilir.

Temizleme veya Sarf Malzemelerini Değiştirmeye İlgili Mesajlar

Tarayıcı kullanımdayken bilgisayarda aşağıdaki mesaj görünebilir.

Bu mesaj görüldüğünde, dokunmatik ekranın sarf malzemelerini değiştirmeye veya tarayıcı

temizlemeye ilişkin bir mesaj için  üzerinde bir bildirim görüntülediğine dikkat edin.

Örnek: Sarf malzemesi değiştirme mesajı

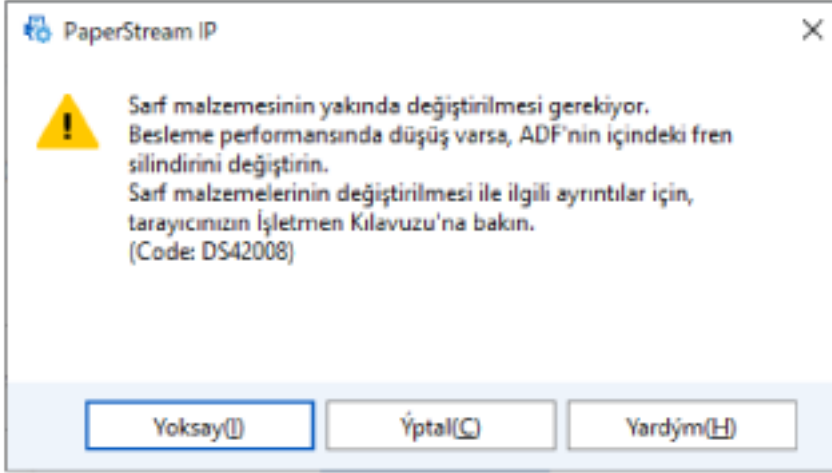

Örnek: Temizleme ile ilgili mesaj

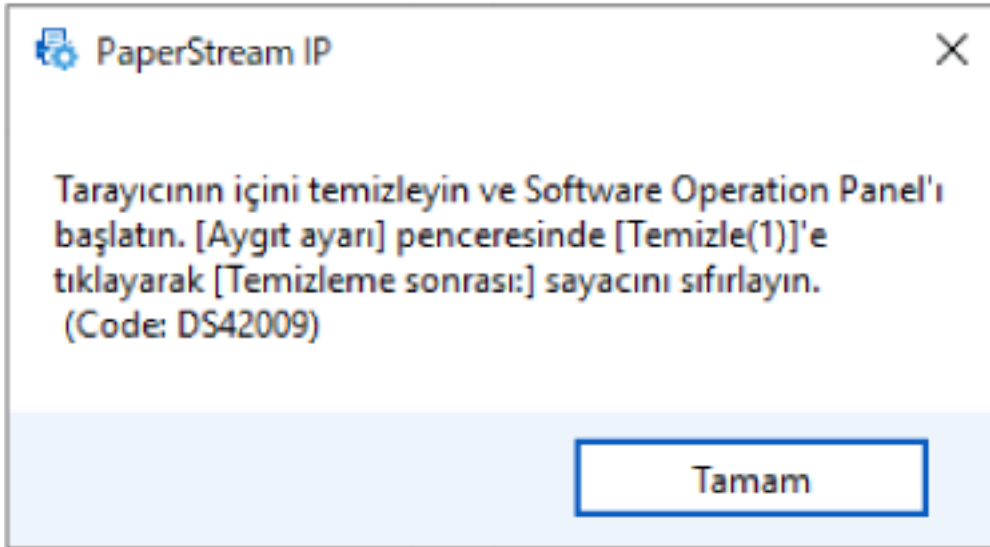

Görüntülenen mesaja göre aşağıdaki işlemleri yapın.

- Tükenebilir parçaları değiştirmek için bir mesaj görüntülediğinde Mesajı okuyun ve gerektiği şekilde sarf malzemesini değiştirin. [Yoksay] düğmesine tıklarsanız, mesaj kaybolur ve taramaya devam edilebilir. Ancak, sarf malzemelerini en kısa sürede değiştirmeniz önerilir. Taramayı durdurmak ve sarf malzemesini hemen değiştirmek için [İptal] tuşuna tıklayın.

Sarf malzemelerinin deęiřtirilmesiyle ilgili bilgi için [Silindir Ünitesi S'yi Deęiřtirme \(sayfa 165\)](#) kısmına bakın.

- Temizlik için bir mesaj görüldüğünde
Mesajı okuyun ve gerektięi şekilde temizleyin.
Temizleme ile ilgili ayrıntılar için bkz. [Günlük Bakım \(sayfa 148\)](#).

Tarayıcı Temizlik Döngüsü [Temizlik döngüsü]

Tarayıcının içi temizlik döngüsünü belirleyin.

Bu öge için sayaç belirlenmiş değere eriştiğinde [Aygıt ayarı] ayarında [Temizleme sonrası] sayacının arka plan rengi sarı olarak değişir.

Ayrıca, [Temizleme veya Sarf Malzemelerini Değiştirmeye İlgili Mesajlar \(sayfa 324\)](#) bölümünde açıklanan bir temizlik komutunu mesajını da görüntüleyebilirsiniz.

1 Software Operation Panel'i başlatın.

Ayrıntılar için bkz. [Software Operation Panel'i Başlatma \(sayfa 304\)](#).

2 Listedeki [Aygıt ayarı 2] → [Temizlik döngüsü]'nü seçin.

3 Temizleme döngüsü değerini belirtin.

1,000 ile 255,000 yaprak arasında (1,000'lik artışlarla) bir değer belirtebilirsiniz.

Fabrika varsayılan ayarı "3" değeridir.

4 Temizlik komutlarını içeren mesajın gösterilip gösterilmeyeceğini belirtin.

Fabrika varsayılan ayarları için [Temizlik komutlarını göster.] onay kutusu boş olmalıdır.

Sarf Malzemeleri Deęiřtirme Döngüsünü [Deęiřtirme döngüsü sayacı] Belirleme

Sarf malzemelerinin deęiřtirme döngüsünü belirleyebilirsiniz.

Bir sarf malzemesi deęiřtirildikten sonra taranan yaprak sayısı belirlenen deęerin %95'ine ulařtıęında, [Aygıt ayarı] altında [Fren silindiri] veya [Toplama silindiri] sayacının arka plan rengi açık sarıya döner ve yaprak sayacı %100'e ulařtıęında ise sarıya döner.

Sarf malzemesi deęiřtirme mesajını da görüntüleyebilirsiniz, bkz [Temizleme veya Sarf Malzemelerini Deęiřtirmeyle İlgili Mesajlar \(sayfa 324\)](#).

1 Software Operation Panel'i başlatın.

Ayrıntılar için bkz. [Software Operation Panel'i Başlatma \(sayfa 304\)](#).

2 Listedeki [Aygıt ayarı 2] → [Deęiřtirme döngüsü sayacı]'nı seçin.

3 Her tükenebilir parça için bir deęiřtirme döngüsü deęeri belirtin (fren silindiri ve toplama silindiri).

10.000 ile 2.550.000 yaprak arasında (10.000'lik artışlarla) bir deęer belirleyebilirsiniz.

Varsayılan ayar "20" deęeridir.

Tarama ile İlgili Ayarlar

Taramaya Başlama Konumunu Ayarlama [Uzaklık ayarı/Dikey büyütme ayarı]

Taranan görüntü kaymışsa veya asıl belgeye göre kısa ya da uzun (dikey) görünüyorsa, uzaklığı ve dikey büyütme ayarını yapılandırın.

DİKKAT

Normalde fabrika varsayılan değerleri kullandığı için herhangi bir değişiklik yapmanız gerekmez.

- 1 Software Operation Panel'i başlatın.**
Ayrıntılar için bkz. [Software Operation Panel'i Başlatma \(sayfa 304\)](#).
- 2 Listedeki [Aygıt ayarı]'nı seçin ve [Uzaklık] düğmesine tıklayın.**
- 3 Uzaklık ve dikey büyütme ayarını gerektiği gibi değiştirin.**

Uzaklık ayarı

Birim

Bir uzaklık ayarı birimi için [ADF (ön yüz)] veya [ADF (arka yüz)] seçeneğini seçin.

Yatay

Yatay (genişlik) uzaklığı belirleyin.

-2 ile +2 mm arasında (0,5'lik artışlarla) bir değer belirtebilirsiniz.

Fabrika varsayılan ayarı "0" değeridir.

Dikey

Bir sayfanın üst kısmındaki dikey (uzunluk) uzaklığı belirleyin.

-2 ile +2 mm arasında (0,5'lik artışlarla) bir değer belirtebilirsiniz.

Fabrika varsayılan ayarı "0" değeridir.

Sayfa sonu

Bir sayfanın son kısmındaki dikey (uzunluk) uzaklığı ayarlayın. -2 ile +2 mm arasında (0,5'lik artışlarla) bir değer belirtebilirsiniz.

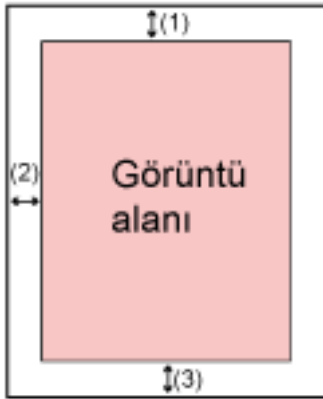

(1): Ana= -2 ila 2 mm

(2): Alt= -2 ila 2 mm

(3): Sayfa sonu= -2 ila 2 mm

(0,5'lik artışlar halinde)

Dikey büyütme ayarı

Birim

Dikey büyütme ayarı için birim [ADF] olarak sabittir.

Dikey büyütme ayarı

Dikey (uzunluk) büyütmeyi belirleyin.

-3.1 ile +3.1% arasında (0,1'lik artışlarla) bir değer belirtebilirsiniz.

Fabrika varsayılan ayarı "0,0" değeridir.

Görüntülerin Çevresindeki Gölgeyi/Çizgileri Kaldırma [Kenar dolgusu (ADF)]

Ayarları, taranan görüntünün etrafındaki gölgeyi veya siyah çizgileri dolduracak şekilde yapılandırın.

Taranan belgelerin durumuna göre belgenin gölgesi taranan görüntünün kenarlarında siyah çizgiler şeklinde görünebilir.

Bu durumda taranan görüntünün kenarlarını doldurarak siyah çizgileri kaldırabilirsiniz.

Tarayıcı sürücüsünde bir belgenin alt kenarı saptandığında kırpmayı devre dışı bırakan ayar veya taramayı durduran ayar yapılandırıldığında sayfa kenar dolgusu uygulanır.

1 Software Operation Panel'i başlatın.

Ayrıntılar için bkz. [Software Operation Panel'i Başlatma \(sayfa 304\)](#).

2 Listedeki [Aygıt ayarı 2] → [Kenar dolgusu (ADF)] seçeneğini seçin.

3 Doldurulacak her kenar boşluğunun genişliğini belirleyin (Üst/Alt/Sağ/Sol).

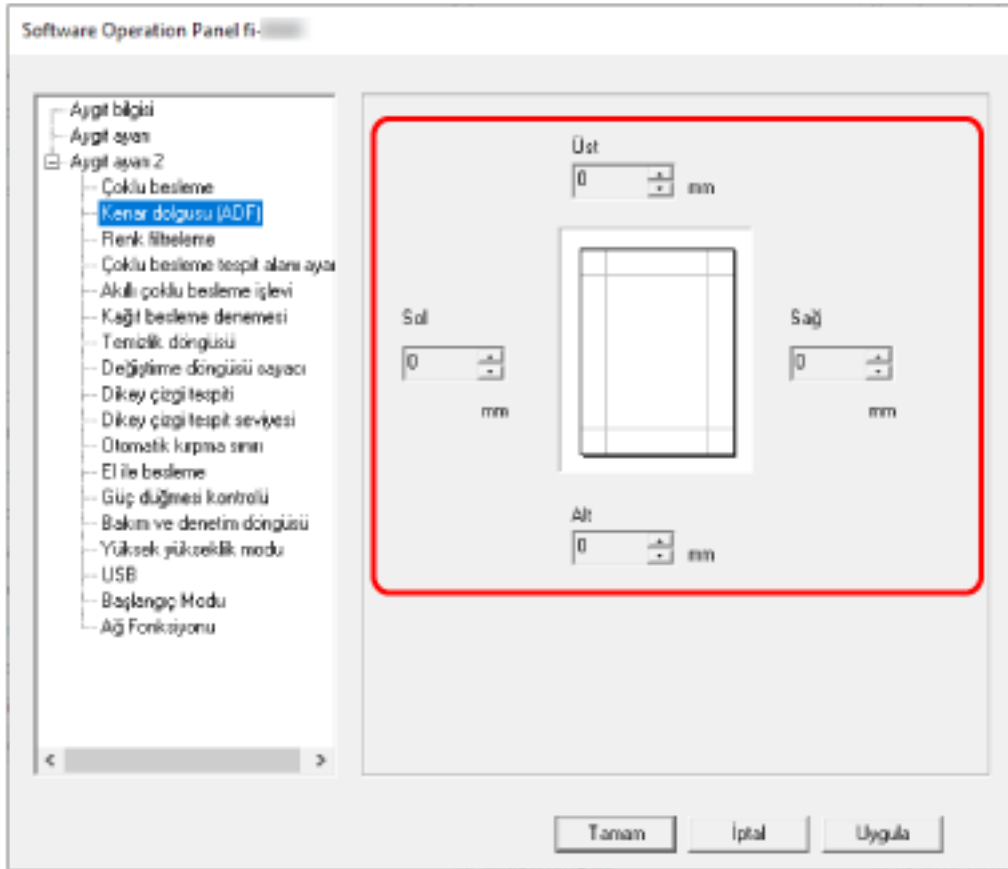

Fabrika varsayılan ayarı "0" değeridir.

Belirlenen alanı beyazla doldurun.

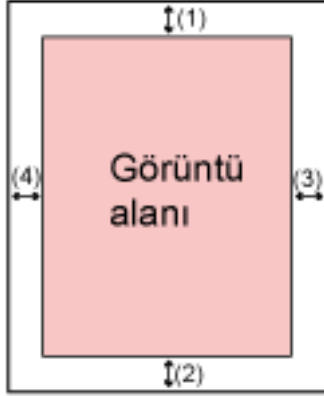

- (1): Üst = 0 ile 15 mm arası
 (2): Alt = -7 ile 7 mm arası
 (3): Sağ = 0 ile 15 mm arası
 (4): Sol = 0 ile 15 mm arası
 (1 mm'lik artışlarla)

DİKKAT

Kenar dolgusu için çok geniş bir alan belirtilmişse, kenarlara yakın bazı karakterler görülmeyebilir.

İPUCU

- Tarayıcı sürücüsünde arka plan rengini siyaha veya beyaza değiştirebilirsiniz. Ayrıntılar için tarayıcı sürücüsünün yardımına bakın.
- [Kenar dolgusu (ADF)] alt kenar boşluğu için belirlenen değere bağlı olarak, kenar dolgusu işlevi aşağıdaki gibi çalışır:
 - 1 ile 7 mm arası
Belirlenen alanı, görüntünün alt kenarından içe doğru arka plan rengiyle doldurur.
 - -1 ile -7 mm arası
Görüntüyü, belirlenen alanı görüntünün alt kenarından dışa doğru arka plan rengiyle doldurmadan oluşturur. (Tarayıcı sürücüsünde [Sayfa sonu tespiti] ayarlanmışsa görüntüyü belirlenen alan eklenmiş olarak oluşturur.)
- Bu ayar tarayıcı sürücüsünde de yapılandırılabilir. Böyle bir durumda tarayıcı sürücüsünün kenar dolgusu, tarayıcının daha önce kenarları doldurduğu görüntüde kullanılır.

Tarama Ayarlarını Tarama Sırasında Belirtilen Renkler Filtrelenecek Şekilde Yapılandırma [Renk filtreleme]

Kırmızı, yeşil veya maviden (üç birincil renk) herhangi birini seçip taranan görüntüden seçilen rengi hariç tutabilirsiniz.

Örneğin, siyah karakterli ve yeşil çerçeveli bir belge tararken renk filtreleme için yeşili seçerseniz, belgenin yalnızca siyah karakterleri taranır.

Belgeleri herhangi bir rengi hariç tutmadan taramak için, [Hiçbiri] seçeneğini ayarlayın.

1 Software Operation Panel'i başlatın.

Ayrıntılar için bkz. [Software Operation Panel'i Başlatma \(sayfa 304\)](#).

2 Listeden [Aygıt ayarı 2] → [Renk filtreleme]'yi seçin.

3 Filtrelemek istediğiniz bir rengi seçin.

Kırmızı, Yeşil, Mavi

Seçilen renk filtre edilir.

Fabrika varsayılan ayarı [Yeşil] seçeneğidir.

Hiçbiri

Hiçbir renk filtelenmez.

DİKKAT

- Belgede belirtilen renk çok karanlıksa bu renk hariç bırakılamayabilir.
- Kırmızı, Yeşil ve Mavi haricinde bir renk seçemezsiniz.
Başka bir rengi filtrelemek için tarayıcı sürücüsünde gerekli ayarı yapılandırın.
Ayrıntılar için tarayıcı sürücüsünün yardımına bakın.

İPUCU

- Bu sadece siyah ve beyaz ile gri tonlama modunda mevcuttur.
- Bu ayar tarayıcı sürücüsünde de yapılandırılabilir.
Tarayıcı sürücüsü ayarına öncelik verilir.

Kağıt Besleme için Yeniden Deneme Sayısının Belirlenmesi [Kağıt besleme denemesi]

Bir belge ADF kağıt kanalından (besleyici) beslenmediğinde, yeniden besleme denemesi sayısını belirtin.

1 Software Operation Panel'i başlatın.

Ayrıntılar için bkz. [Software Operation Panel'i Başlatma \(sayfa 304\)](#).

2 Listeden, [Aygıt ayarı 2] → [Kağıt besleme denemesi] seçeneğini seçin.

3 Kağıt beslemenin kaç kere denenmesini istediğinizi belirtin.

1 ile 12 kere arasında bir değer seçilebilir.

Fabrika varsayılan ayarı "4 kez"dir.

İPUCU

Ayarlar aynı zamanda dokunmatik ekranda da yapılandırılabilir.

Görüntü Sınırlarını Kırpma [Otomatik kırpma sınırı]

Tarayıcı kağıt boyutunu otomatik tanıyacak şekilde ayarlanmışsa, taranan görüntünün kesirli kısmının optimize edilip edilmeyeceğini (yukarı/aşağı yuvarlama) belirleyin.

Bir kağıt boyutu tespit edildiğinde, taranan görüntünün standart kağıt boyutuna göre bir kesirli kısmı bulunabilir.

Oluşturulan görüntü boyutu kesirli kısmın nasıl işlendiğine bağlı olarak değişir.

1 Software Operation Panel'i başlatın.

Ayrıntılar için bkz. [Software Operation Panel'i Başlatma \(sayfa 304\)](#).

2 Listedeki [Aygıt ayarı 2] → [Otomatik kırpma sınırı]'nı seçin.

3 Kesirli verinin tutulup tutulmayacağını seçin.

Bir parçanın eksik kalmasını önlemek için [En iyi duruma getir] seçeneğini belirleyin.

Fabrika varsayılan ayarı [En iyi duruma getir] seçeneğidir.

DİKKAT

- [En iyi duruma getir] bir parçanın eksik kalmasını önlese de, kenarların çevresinde bir gölge oluşabilir.
- [Aşağı yuvarla] seçiliyken kenarların çevresinde metin bulunan bir belge tararsanız, oluşturulan görüntüde bilgilerin bir kısmı eksik olabilir.
- Otomatik kağıt boyutu tespiti ile ilgili ayrıntılar için, tarayıcı sürücüsünün yardımına bakın.

İPUCU

Bu ayar sadece siyah ve beyaz görüntülerin taranması için uygundur.

Yüksek Yükseklikte Tarama [Yüksek yükseklik modu]

Tarayıcıyı 2.000 metreden yüksekte bir yükseklikte kullanıyorsanız bu modu etkinleştirin.

Yüksek yüksekliklerdeki düşük atmosfer basıncı, ultrasonik algılayıcıların üst üste binmiş belge tespitinin doğruluğunu azaltabilir.

Yüksek Yükseklik Modu için [Etkinleştir] olarak ayarlandığında üst üste binmiş belge tespitinin doğruluğu artar.

1 Software Operation Panel'i başlatın.

Ayrıntılar için bkz. [Software Operation Panel'i Başlatma \(sayfa 304\)](#).

2 Listedeki [Aygıt ayarı 2] → [Yüksek yükseklik modu]'nu seçin.

3 Tarayıcıyı yüksek rakımda kullanmak için [Etkinleştir]'i seçin.

Fabrika varsayılan ayarı [Devre dışı bırak] seçeneğidir.

Görüntülerde Dikey Çizgilerin (Muare Desenleri) Görünmesini Önleme (Muare desenlerin azaltılması (Gelişmiş))

Belgeleri (dergiler veya fotoğraflar gibi) tararken dikey çizgilerin (hare) ortaya çıkmasını önlemek için görüntü kalitesini ayarlar.

1 Software Operation Panel'i başlatın.

Ayrıntılar için bkz. [Software Operation Panel'i Başlatma \(sayfa 304\)](#).

2 Listedeki [Aygıt ayarı 2] → [Muare desenlerin azaltılması (Gelişmiş)] seçeneğini seçin.

3 Dikey çizgileri (muare desenleri) önlemek için [Etkinleştir] seçeneğini seçin.

Fabrika varsayılan ayarı [Devre dışı bırak] seçeneğidir.

[Etkinleştir] seçeneği seçildiğinde aşağıdaki öğeyi belirtin:

Azaltma Modu

Hıza öncelik ver

Dikey çizgileri (hare) önler.

Tarama hızı yavaşlayabilir.

Bu fabrika varsayılan ayarıdır.

Görüntü kalitesine öncelik ver

Bu seçenek dikey çizgileri (hare) önlemekte [Hıza öncelik ver] seçeneğinden daha etkilidir.

Tarama hızı yavaşlayacaktır.

İPUCU

Bu ayar tarayıcı sürücüsünde veya dokunmatik ekranda da yapılandırılabilir.

Tarayıcı sürücüsü ayarına öncelik verilir.

Üst Üste Binmiş Belgelerin (Çoklu Besleme) Tespiti ile İlgili Ayarlar

Üst Üste Binmiş Belgelerin Tespiti için bir Yöntem Belirleme [Çoklu besleme]

Çoklu besleme, iki veya daha fazla sayfa üst üste bindiğinde aynı anda beslendiğinde oluşan bir hatadır.

Bir tarama esnasında üst üste binmiş belgelerin algılanmasına yönelik ayarları yapılandırın.

Üst üste binmiş belgeler ultrasonik algılayıcıyla veya belgelerin uzunluk farklarına göre tespit edilir.

Üst üste binmiş belgeler tespit edildiğinde bir hata mesajı görüntülenir ve tarama durur. Belgeler ön kenardan 30 mm dahilinde üst üste binmişse üst üste binmiş olarak algılanmazlar.

DİKKAT

Tarayıcının besleme modu [Elle - Tekli] olarak ayarlandığında, belgelerin üst üste binmiş olması algılanmayacaktır.

Elle Tekli Modu ikiye katlanmış bir belgeyi veya zarf gibi çok katmanlı bir belgeyi tarama modudur. Bu nedenle üst üste binmiş belgeleri algılama ayarı etkinleştirilse bile, bu tür belgeler üst üste binmiş belgeler olarak algılanmaz.

1 Software Operation Panel'i başlatın.

Ayrıntılar için bkz. [Software Operation Panel'i Başlatma \(sayfa 304\)](#).

2 Listeden [Aygıt ayarı 2] → [Çoklu besleme]'yi seçin.

3 Çoklu besleme yöntemini seçin.

Hiçbiri

Üst üste binmiş belgeleri tespit etmez.

Bu fabrika varsayılan ayarıdır.

Kalınlık (ultrasonik)

Üst üste binmiş belgeleri ultrasonik algılayıcıyla tespit eder.

Bu öge seçilince aşağıdaki iki seçenek belirlenebilir.

- Üst üste binmiş belgeleri, belgenin ön kenarından başlayarak besleme yönündeki uzunluğa göre algılamak için bir alan belirleyin.

Ayrıntılar için bkz. [Üst Üste Binmiş Belgeleri Tespit Etme Alanını Belirleme \[Çoklu besleme tespit alanı ayarı\] \(sayfa 339\)](#).

- Bir belgeye bir kağıt parçası iliştilmişse, kağıdın uzunluğu ve pozisyonu hafızaya alınabilir ve belgelerin üst üste binmesi göz ardı edilecek şekilde ayarlanabilir.

Ayrıntılar için bkz. [Belirli Üst Üste Binme Örneklerini Tespit Etmemeyi Yapılandırma \(sayfa 124\)](#).

Uzunluk

Üst üste binmiş belgeleri uzunluktaki farkla tespit eder.

Aynı uzunluktaki belgeleri taramak için bunu seçin.

DİKKAT

Farklı uzunluktaki belgelerden oluşan karışık bir yığın tarandığında üst üste binmiş belgelerin doğru tespit edilemeyeceğine dikkat edin.

Kalınlık ve uzunluk

Hem [Kalınlık (ultrasonik)] hem [Uzunluk] kullanılarak üst üste binmiş belgeler tespiti yapılır. Bu öge seçilince aşağıdaki iki seçenek belirlenebilir.

- Üst üste binmiş belgeleri, belgenin ön kenarından başlayarak besleme yönündeki uzunluğa göre algılamak için bir alan belirleyin.
Ayrıntılar için bkz. [Üst Üste Binmiş Belgeleri Tespit Etme Alanını Belirleme \[Çoklu besleme tespit alanı ayarı\] \(sayfa 339\)](#).
- Bir belgeye bir kağıt parçası iliştilmişse, kağıdın uzunluğu ve pozisyonu hafızaya alınabilir ve belgelerin üst üste binmesi göz ardı edilecek şekilde ayarlanabilir.
Ayrıntılar için bkz. [Belirli Üst Üste Binme Örneklerini Tespit Etmemeyi Yapılandırma \(sayfa 124\)](#).

DİKKAT

Farklı uzunluktaki belgelerden oluşan karışık bir yığın tarandığında üst üste binmiş belgelerin doğru tespit edilemeyeceğine dikkat edin.

Uzunluk

[Uzunluk] veya [Kalınlık ve uzunluk] seçildiğinde bu ögeyi belirleyin.

Üst üste binmiş belgeler olarak tespit edilecek belgeler arasındaki uzunluk farkını belirleyin.

Belgelerin uzunluk farkı belirlenmiş değerden fazlaysa üst üste binmiş belgeler tespit edilir.

Belirtilen değer altındaki herhangi bir uzunluk küçük bir hata olarak değerlendirilir ve üst üste binmiş belgeler olarak algılanmaz.

10/15/20 mm arasından seçim yapın. Fabrika varsayılanı "10" ayarıdır.

DİKKAT

- Farklı uzunluklardaki belgeleri bir arada taramak için [Kalınlık (ultrasonik)]'i seçin.
- [Kalınlık (ultrasonik)] seçili olduğu zaman üzerine yapışkan not, makbuz veya fotoğraf iliştilmiş belgeler taranırken, bu tür belgelerin kağıt iliştilmiş kısımları üst üste binmiş belgeler olarak algılanabilir. Bu durumda [Uzunluk] seçeneğini seçin.
Aksi takdirde o alandaki belgelerin üst üste binmesini yok saymak için kağıt iliştilmiş bir alan içermeyen bir alan belirleyerek üst üste binmiş belge tespiti yapın.

İPUCU

- Bu ayar tarayıcı sürücüsünde de yapılandırılabilir.
Tarayıcı sürücüsü ayarına öncelik verilir.
- Tarayıcı sürücüsünde Aktarım Kağıdı ayarı etkinleştirildiğinde, dokunmatik ekran hata mesajını görüntüleyemez. Bunu tarayıcı sürücüsü görüntüler.

Üst Üste Binmiş Belgeleri Tespit Etme Alanını Belirleme [Çoklu besleme tespit alanı ayarı]

Üst üste binmiş belgeleri tespit etme alanını belirleyin.

[Çoklu besleme] için [Kalınlık (ultrasonik)] veya [Kalınlık ve uzunluk] seçildiğinde bu ögeyi belirleyin.

1 Software Operation Panel'i başlatın.

Ayrıntılar için bkz. [Software Operation Panel'i Başlatma \(sayfa 304\)](#).

2 Listedenden, [Aygıt ayarı 2] → [Çoklu besleme tespit alanı ayarı] seçeneğini seçin.

3 Çoklu besleme tespit alanını belirtin.

[Seçili aralık] onay kutusunu işaretleyin.

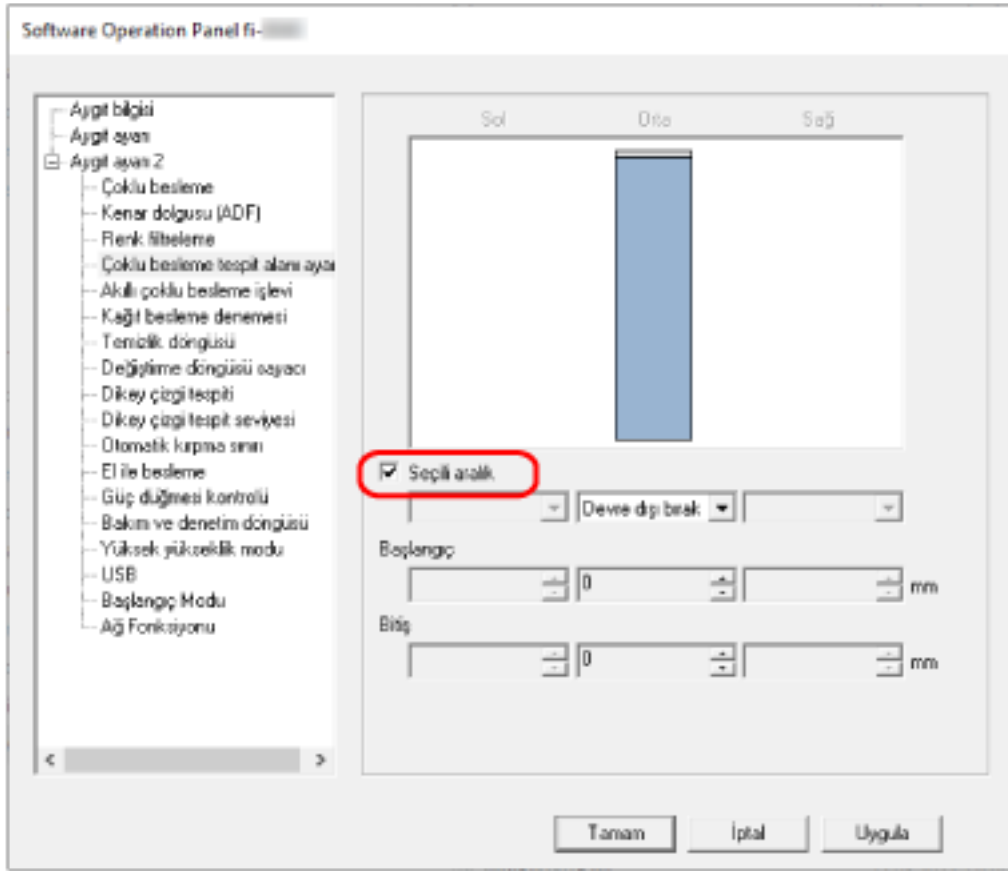

[Seçili aralık] onay kutusu

Aşağıdaki resimde (açık pembe ile) belirtilmiş tespit alanının belirtmek için bu onay kutusunu seçin.

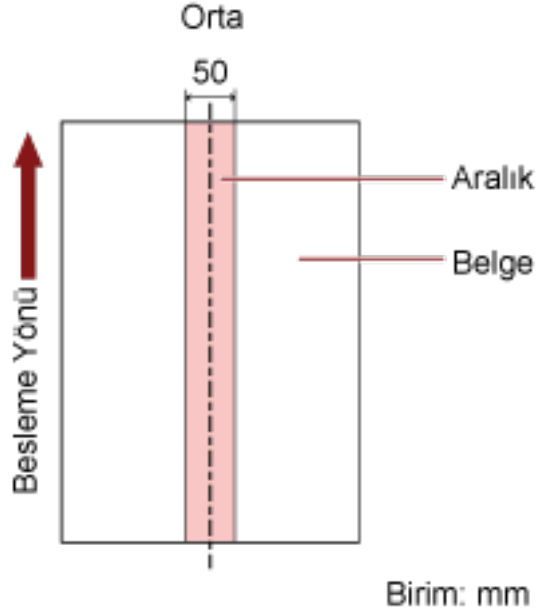

Fabrika varsayılan ayarları için bu kutu boş olmalıdır.

Onay kutusu temizlenirse, başlangıç ve bitiş konumları "0" olarak ayarlanır ve tüm belgede üst üste binmiş belgeler tespit edilir.

Yukarıdaki koşul belge toplama silindiri genişliğinin ortasına gelecek şekilde yerleştirilmişse geçerlidir.

Belgeler ön kenardan 30 mm dahilinde üst üste binmişse üst üste binmiş olarak algılanmazlar.

Devre dışı bırak (Orta)

Bu, [Seçili aralık] onay kutusu işaretlendiğinde seçilebilir.

Belirlenen alan içinde üst üste binmiş belgeler tespit edilmez.

Bu fabrika varsayılan ayarıdır.

Etkinleştir (Orta)

Bu, [Seçili aralık] onay kutusu işaretlendiğinde seçilebilir.

Belirlenen alan içinde üst üste binmiş belgeler tespit edilir.

Başlangıç (Orta)

Çoklu besleme tespiti yapılacak alanın nerede başlayacağını, besleme yönünde belgenin üst kenarından uzunluk olarak gösterir.

Aralık: 0 ile 510 mm arası, 2 mm'lik artışlarla, Başlangıç \leq Bitiş

Fabrika varsayılan ayarı "0" değeridir.

Bitiş (Orta)

Çoklu besleme tespiti yapılacak alanın nerede biteceğini besleme yönünde belgenin üst kenarından uzunluk olarak gösterir.

Aralık: 0 ile 510 mm arası, 2 mm'lik artışlarla, Başlangıç \leq Bitiş
Fabrika varsayılan ayarı "0" değeridir.

İPUCU

- Başlangıç konumu bitiş konumuna eşitse, tarayıcı [Seçili aralık] onay kutusu seçilmemiş gibi çalışır.
- Tüm belgede üst üste binmiş belge tespiti yapmamak için [Seçili aralık] için [Devre dışı bırak]'ı seçin ve başlangıç konumunu "0" olarak; bitiş konumunu ise belgenin uzunluğuna veya daha uzun bir değer olarak ayarlayın.
- Başlangıç konumu belge uzunluğundan daha uzun bir değer olarak ayarlandığında, [Seçili aralık] için [Devre dışı bırak] seçildiğinde tüm belgede üst üste binmiş belgeler tespiti yapılır ve [Seçili aralık] için [Etkinleştir] seçildiğinde belgenin hiçbir konumunda üst üste binmiş belgeler tespiti yapılmaz.
- Üst üste binmiş belgeleri tespit etmek için alan en az 5 mm bir uzunluğunda olmalıdır. Bitiş değeri ile başlangıç değeri arasındaki fark en az 6 mm olacak şekilde ayarları yapılandırın.
- Başlangıç konumunu ve bitiş konumunu aşağıdaki şekillerde de belirleyebilirsiniz:
 - Tespit alanını belirleme ekranında, farenin imlecini sürükleyerek bir kare çizin.
 - Tespit alanını belirleme ekranında, başlangıç konumu ve bitiş konumunu gösteren kolları sürükleyin.
- Üst üste binme alanı ayarlarına örnek için bkz [Üst Üste Binmiş Belge Tespit Alanı Ayarları için Örnekler \(sayfa 342\)](#).

■ Üst Üste Binmiş Belge Tespit Alanı Ayarları için Örnekler

Örnek 1

Ayarların ayrıntıları aşağıdaki gibidir.

Tespit etme alanı: Etkinleştirilmiş alanı belirleyin, başlangıç: 50 mm, bitiş: 200 mm

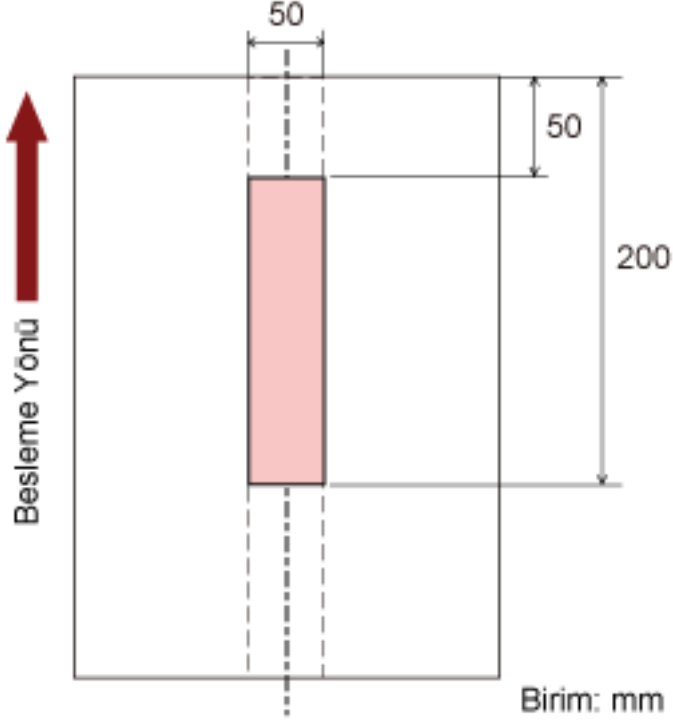

Belgelerin üst üste binmesi sadece açık pembe alanda tespit edilir.

Örnek 2

Ayarların ayrıntıları aşağıdaki gibidir.

Tespit etme alanı: Devre dışı bırakılmış alanı belirleyin, Başlangıç: 0 mm, bitiş: 300 mm

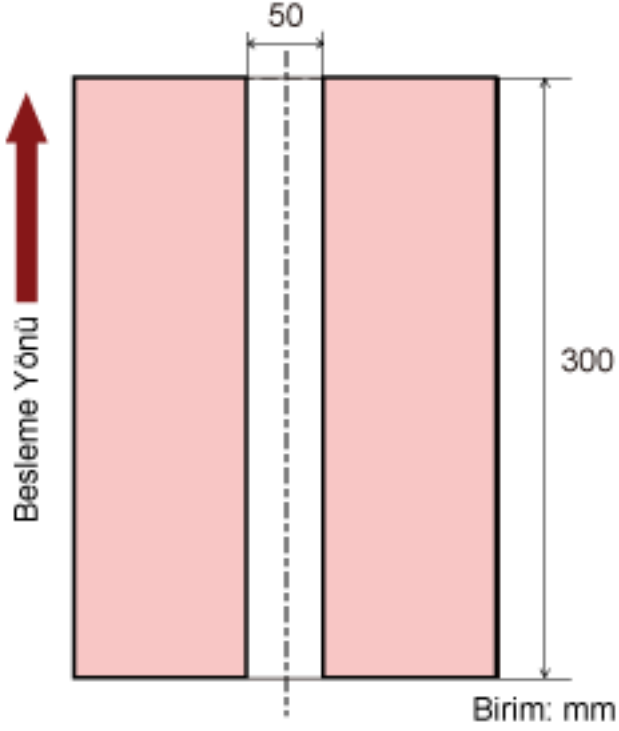

Belgelerin üst üste binmesi sadece açık pembe alanda tespit edilir.

Örnek 3 (kötü örnek)

Ayarların ayrıntıları aşağıdaki gibidir.

Tespit etme alanı: Etkinleştirilmiş alanı belirleyin, başlangıç: 100 mm, bitiş: 102 mm

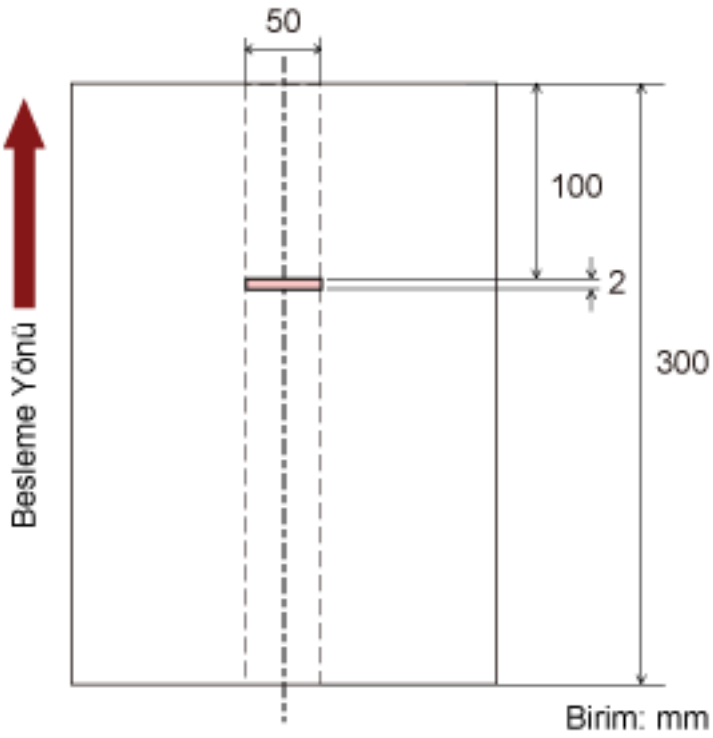

Tespit alanı (uzunluk) 5 mm'den kısaysa, üst üste binmiş belge tespiti düzgün olarak yapılmaz.

Belirli Üst Üste Binme Örneklerinin Göz Ardı Edilmesini Ayarlama [Akıllı çoklu besleme işlevi]

Üst üste binmiş belgeler tespiti etkinleştirilmişken, ayarları belirli üst üste binmiş belge örnekleri otomatik olarak göz ardı edilecek şekilde yapılandırın.

Bu öğeyi ayarlamadan önce tarayıcı sürücüsünde [Kalınlık (ultrasonik)] veya [Kalınlık ve Uzunluk] öğesini ve Software Operation Panel'de [Üst Üste Binmiş Belgelerin Tespiti için bir Yöntem Belirleme \[Çoklu besleme\] \(sayfa 337\)](#) öğesini belirtmeniz gerektiğine dikkat edin.

1 Software Operation Panel'i başlatın.

Ayrıntılar için bkz. [Software Operation Panel'i Başlatma \(sayfa 304\)](#).

2 Listeden [Aygıt ayarı 2] → [Akıllı çoklu besleme işlevi]'ni seçin.

3 Bir çalışma modu seçin.

Manuel mod

Üst üste binmiş belgeler olarak tespit edilmiş belgeleri tekrar tararken, üst üste binmiş belge tespitinin yapılıp yapılmayacağını belirleyin.

Kağıt ekin boyutunu veya konumunu ezberlemez.

Üst üste binmiş belgeler algılanırsa tarama derhal durur.

Tarayıcı sürücüsü ayarları görüntüleri kontrol etmek için taramayı durdurmak üzere yapılandırılmışsa, üst üste bindiği tespit edilen belgeler alt kenara kadar tarandıktan sonra tarama duracaktır.

Otomatik mod 1

Üst üste binmiş belgeler olarak tespit edilmiş bir belgeye iliştilmiş bir kağıt parçasının uzunluğunun ve konumunun bir üst üste binme örneği olarak ezberlenip ezberlenmeyeceğini belirleyin.

Üst üste binme örneği ezberlenirse, bir sonraki taramadan itibaren aynı üst üste binme örneğine sahip belgeler üst üste binmiş belgeler olarak tespit edilmez.

Üst üste bindiği tespit edilen belgeler alt kenara kadar tarandıktan sonra tarama duracaktır.

Belge kalınlığını algılama desenleri 32 yaprağa kadar öğrenilebilir (taranan yaprak başına dört adete kadar üst üste binme örneği öğrenilebilir).

32 yaprak için belge kalınlığını algılama desenleri öğrenildikten sonra, öğrenilmiş ilk yapraktan başlayarak yeni tespit edilen desenler tarafından öğrenilmiş desenlerin üzerine yazılacaktır.

Ancak, tarayıcıyı kapatıp açarken hafızaya alınan üst üste binme örneklerinin sayısı, Software Operation Panel'de [Tarayıcı kapanırken örnekleri hatırla] ayarına bağlıdır.

Otomatik mod 2

Üst üste binmiş belgeler olarak tespit edilmiş bir belgeye iliştilmiş en uzun kağıt parçasının uzunluğunun bir üst üste binme örneği olarak ezberlenip ezberlenmeyeceğini belirleyin.

Üst üste binme örneği ezberlenirse, bir sonraki taramadan itibaren aynı uzunlukta veya daha kısa bir kağıt parçası iliştilmiş bir belge üst üste binmiş belgeler olarak tespit edilmez.

Üst üste bindiği tespit edilen belgeler alt kenara kadar tarandıktan sonra tarama duracaktır.

Bu çalışma modunda tek bir üst üste binme örneği hafızaya alınabilir.

[Örneği sil] onay kutusu

Otomatik modda hafızaya alınmış olan üst üste binme örneklerini silmek için bu onay kutusunu seçin.

Bu onay kutusunu seçerek Otomatik modda hafızaya alınmış olan üst üste binme örneklerini silebilirsiniz.

Ezberlenmemesi gereken üst üste binme örneklerini silebilirsiniz; ancak ezberlenmiş tüm örnekler silineceği için bu işlemi yaparken dikkatli olun.

Fabrika varsayılan ayarları için bu kutu boş olmalıdır.

[Örneği otomatik olarak öğren] onay kutusu

Otomatik mod 1 veya Otomatik mod 2 için üst üste binen belgeler algılandığında dokunmatik ekranda bir belge kalınlığını algılama deseninin hafızaya alınıp alınmayacağını elle değiştirebilirsiniz.

Yukarıdaki işlev için varsayılan ayarı seçin.

Fabrika varsayılan ayarları için bu kutu boş olmalıdır.

Sonraki tarama için tarayıcıdaki [Scan] düğmesine basıldığında belge kalınlığını algılama deseni hafızaya alınır.

Bir üst üste binme örneğini hafızaya alan işlev ile ilgili ayrıntılar için bkz. [Belirli Üst Üste Binme Örneklerini Tespit Etmeyi Yapılandırma \(sayfa 124\)](#).

Tarayıcı kapanırken örnekleri hatırla

Tarayıcı kapatıldığında üst üste binme örneklerinin tutulup tutulmayacağını belirleyebilirsiniz.

[Hatırla] seçeneği seçildiğinde, tarayıcı tekrar açıldığında Otomatik mod 1 için en son belge kalınlığını algılama desenlerinin sekiz adedi ve Otomatik mod 2 için bir adet belge kalınlığını algılama deseni kullanılabilir.

Varsayılan ayar [Hatırlama] seçeneğidir.

İPUCU

- Tarayıcı sürücüsünde Aktarım Kağıdı kullanma ayarı etkinleştirildiğinde, [Akıllı çoklu besleme işlevi] devre dışı bırakılır.
- Ayarlar aynı zamanda dokunmatik ekranda da yapılandırılabilir.
- Belge kalınlığını algılama desenleri aynı zamanda dokunmatik ekrandaki [Akıllı çoklu besleme işlevi] penceresinde [Belge kalınlığını algılama deseni] için [Temizle] düğmesine basılarak da temizlenebilir.

Pencere aşağıdaki prosedürde görüntülenebilir:



→ [Tarayıcı Ayarları] → [Kağıt Kaynağı/Besleme] → [Akıllı çoklu besleme işlevi]

Bekleme Süresi ile İlgili Ayarlar

El ile Beslemede Bekleme Süresi [El ile besleme]

Ayarları her seferinde bir yaprak yükleyip tararken yapılandırın.

Belgeleri tek tek elle beslediğiniz zaman bir sonraki belgenin ADF kağıt kanalına (besleyici) ne zaman yükleneceğini belirleyebilirsiniz. Bu, belirtilen süre boyunca belge yerleştirildiği sürece sürekli tarama yapmayı sağlar.

Belirtilen süre aşıldığında tarama otomatik olarak sonlandırılır.

1 Software Operation Panel'i başlatın.

Ayrıntılar için bkz. [Software Operation Panel'i Başlatma \(sayfa 304\)](#).

2 Listedeki [Aygıt ayarı 2] → [El ile besleme]'yi seçin.

3 [Zaman aşımı süresi] ögesini ayarlayın.

[Zaman aşımı süresi] için, tarayıcının ADF kağıt kanalına (besleyici) herhangi bir belge yüklenmediğini onaylayacağı süreyi belirleyin (son tarama ile sonraki belgenin yüklenip yüklenmediğinin algılanması arasındaki aralık).

Varsayılan ayar "10 saniye" değeridir.

4 Gerekirse aşağıdaki ayarları yapılandırın:

Sürekli besleme modu

Birden fazla belgeyi manuel olarak yüklemek ve art arda taramak için Elle Sürekli Modunu kullandığınızda bunu etkinleştirin.

Fabrika varsayılan ayarı [Devre dışı bırak] seçeneğidir.

Elle Besleme Modu

Tek seferde bir belgeyi manuel olarak yüklemek için Elle Tekli Modunu kullandığınızda bunu etkinleştirin. Aşağıdaki belgeler için Elle Tekli Modunun korunup korunmayacağını seçin.

Devam etme

Bir tarama tamamlandıktan sonra Elle Tekli Modu seçimini temizler.

Devam et

Dokunmatik ekranda [Elle - Tekli] düğmesine basılana kadar Elle Tekli Modu seçimi temizlenmez.

Bu fabrika varsayılan ayarıdır.

İPUCU

- Elle Sürekli Modunda veya Elle Tekli Modunda tarayıcı, tarama başlatıldıktan veya bir belge çıkarıldıktan sonra zaman aşımı süresi bitinceye kadar belgelerin ADF kağıt kanalına (besleyici) yüklenmesini bekler. Zaman aşımı süresi içinde herhangi bir belge yüklenmezse tarama sona erdirilir. Taramayı hemen bitirmek için tarayıcıdaki [Elle - Tekli] düğmesine basın.

- Besleme modunu Elle Tekli Moduna deęiřtirme ayarı tarayıcı sürücüsünde de yapılandırılabilir. Ayrıntılar için tarayıcı sürücüsünün yardımına bakın.
- Ayarlar aynı zamanda dokunmatik ekranda da yapılandırılabilir.

Tarayıcının Güç Tasarrufu Moduna Geçmeden Önceki Bekleme Süresi [Güç tasarrufu]

Tarayıcının güç tasarrufu moduna girmeden önce geçecek bekleme süresini belirtin.

- 1 **Software Operation Panel'i başlatın.**
Ayrıntılar için bkz. [Software Operation Panel'i Başlatma \(sayfa 304\)](#).
- 2 **Listeden [Aygıt ayarı]'nı seçin.**
- 3 **Tarayıcının güç tasarrufu moduna girmek için beklemesi gereken süreyi belirleyin.**

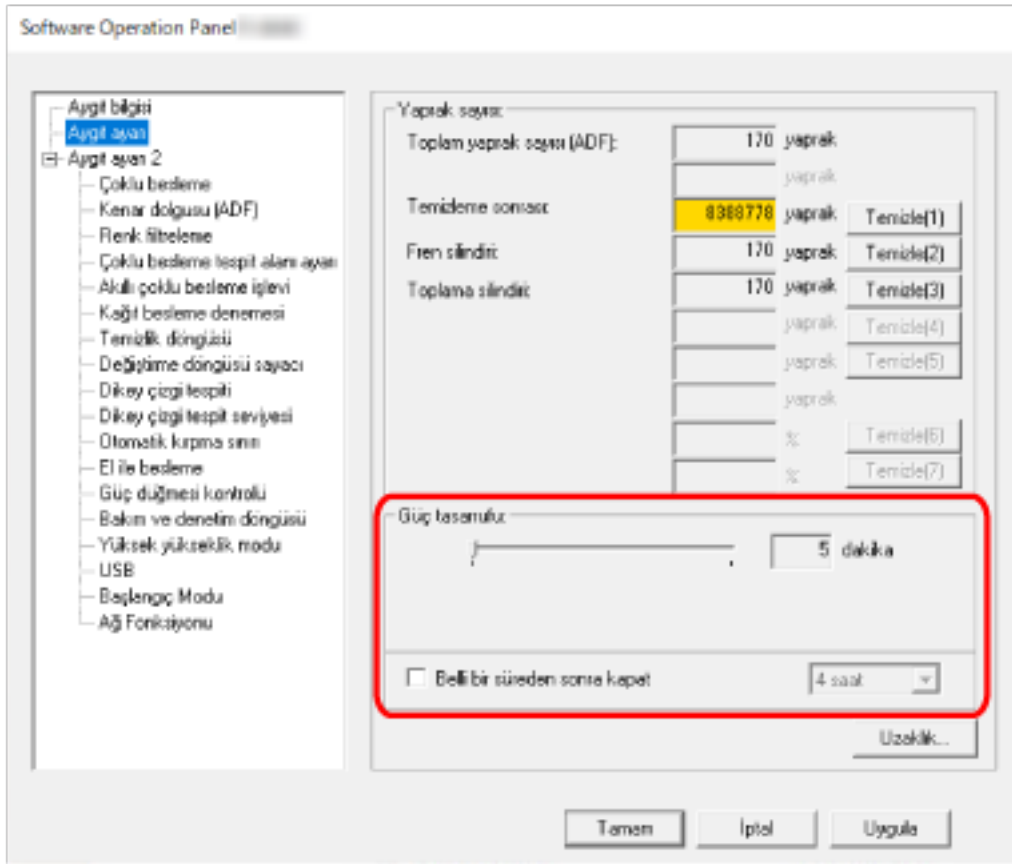

Güç tasarrufu

Güç tasarrufu moduna girmeden önce bekleme süresini 5 ile 115 dakika arasında (5 dakikalık adımlarla) belirlemek için sürgüyü kullanın.

Fabrika varsayılan ayarı "15" dakikadır.

[Belli bir süreden sonra kapat] onay kutusu

Tarayıcıyı otomatik olarak kapatınca bunu seçin.

Bu seçildiğinde, tarayıcı belirli bir süre kullanılmadan bırakıldığında otomatik olarak güç tasarrufu moduna girer.

Fabrika varsayılan ayarı için bu kutu işaretlenmelidir.

Tarayıcının otomatik olarak kapanması için geçmesi gereken süreyi [1 saat]/[2 saat]/[4 saat]/[8 saat] seçeneklerinden belirleyebilirsiniz.
Varsayılan ayar [4 saat] seçeneğidir.

İPUCU

- Software Operation Panel'deki ayarlar aşağıdaki gibi yapılandırıldığında, otomatik kapanma için belirtilen süre geçse bile tarayıcı kapatılmaz.
Tarayıcının enerji tüketimi artacaktır.
 - [Aygıt ayarı 2] altındaki [Güç düğmesi kontrolü] için [Güç düğmesini devre dışı bırak] seçeneğinin seçilmesi
 - Tarayıcının başlangıç modu için [Hızlı] seçildiğinde
Ayrıntılar için bkz. [Tarayıcı İçin Başlangıç Modu Ayarı \[Başlangıç Modu\] \(sayfa 355\)](#).
- [Belli bir süreden sonra kapat] onay kutusu işaretlenmediğinde, tarayıcının enerji tüketimi artacaktır.
- Ayarlar aynı zamanda dokunmatik ekranda da yapılandırılabilir.

Tarayıcı ve Bilgisayar Arasındaki Bağlantıyla İlgili Ayarlar

USB Çalışmasını Belirleme [USB]

İletişim sırasında bilgisayarda bir hata meydana gelirse USB ayarını değiştirin.
Bu ayar değiştirilirse tarayıcı yeniden başlatılır.

1 Software Operation Panel'i başlatın.

Ayrıntılar için bkz. [Software Operation Panel'i Başlatma \(sayfa 304\)](#).

2 Soldaki listeden [Aygıt ayarı 2] → [USB] öğesini seçin.

3 USB işlevinin nasıl çalışacağını belirleyin.

Otomatik

Bağlantı ortamına göre çalışır. Bu fabrika varsayılan ayarıdır.

USB 2.0

USB 2.0 ile çalışır.

Tarayıcıyı Yalnızca USB Bağlantısı Üzerinden Kullanma Ayarları [Ağ Fonksiyonu]

Tarayıcının sadece USB bağlantısı aracılığıyla kullanılıp kullanılmayacağını belirtin.

Aşağıdaki sebeplerden dolayı tarayıcıyı yalnızca USB bağlantısı üzerinden kullanmak isterseniz kablolu LAN bağlantısını devre dışı bırakın.

- Güç tüketimini azaltmak
- Güvenliği artırmak
- USB güç beslemesini etkinleştir seçeneğini kullanmak için
Ayrıntılar için bkz. [Tarayıcıyı Açma ve Kapama Yöntemleri \[Güç düğmesi kontrolü\] \(sayfa 353\)](#).

Bu ayar değiştirilirse tarayıcı yeniden başlatılır.

1 Software Operation Panel'i başlatın.

Bkz. [Software Operation Panel'i Başlatma \(sayfa 304\)](#).

2 Soldaki listeden [Aygıt ayarı 2] → [Ağ Fonksiyonu] ögesini seçin.

3 Tarayıcıyı sadece USB bağlantısı aracılığıyla kullanmak için [Devre dışı bırak] ögesini seçin.

Fabrika varsayılan ayarı [Etkinleştir] seçeneğidir.

İPUCU

- [Ağ Fonksiyonu] için [Etkinleştir] seçildiğinde tarayıcıyı USB bağlantısı veya kablolu LAN bağlantısı üzerinden kullanabilirsiniz.
- Tarayıcı bir USB bağlantısı üzerinden bağlandığında [Ağ Fonksiyonu] görüntülenir.

Gücü Açma/Kapama ve Tarayıcının Güç Tüketimi Başlatılması ile İlgili Ayarlar

Tarayıcıyı Açma ve Kapama Yöntemleri [Güç düğmesi kontrolü]

Tarayıcıdaki [Power] düğmesine basarak tarayıcının açılıp/kapanıp açılmayacağını/kapanmayacağını belirleyin.

1 Software Operation Panel'i başlatın.

Ayrıntılar için bkz. [Software Operation Panel'i Başlatma \(sayfa 304\)](#).

2 Listedeki [Aygıt ayarı 2] → [Güç düğmesi kontrolü]'nü seçin.

3 Tarayıcıyı açmak/kapatmak için aşağıdaki yöntemlerden birini seçin.

Güç düğmesini etkinleştir

Tarayıcı üzerindeki [Power] düğmesi tarayıcı açmak/kapatmak için kullanılır.
Bu fabrika varsayılan ayarıdır.

Güç düğmesini devre dışı bırak

Tarayıcı gibi çevre birimlerinin gücünü bilgisayarın gücüne uygun şekilde kontrol etmek üzere bir AC güç uzatma kablosu kullanmak için bunu seçin.

Tarayıcı üzerindeki [Power] düğmesi tarayıcı açmak/kapatmak için kullanılmaz.

USB güç beslemesini etkinleştir

Bu ayar [Aygıt ayarı 2] altındaki [Ağ Fonksiyonu] için [Devre dışı bırak] seçeneği seçildiğinde ve [Güç düğmesini etkinleştir] seçeneği seçildiğinde devreye girer.

Tarayıcı üzerindeki [Power] düğmesine basmanın yanında tarayıcı aşağıdaki eylemlerle de açılabilir veya kapatılabilir.

- Bilgisayarı açma veya kapatma
- USB kablosunu bağlama veya ayırma

DİKKAT

- [USB güç beslemesini etkinleştir] aşağıdaki durumlarda [Güç düğmesini etkinleştir] seçeneğinin işlevini görür:
 - [Aygıt ayarı 2] altındaki [Ağ Fonksiyonu] için [Etkinleştir] seçildiğinde
 - Tarayıcı ve bilgisayar bir USB kablosuyla bağlanmış olmadıklarında
- Bazı bilgisayar ve USB hub aygıtları bilgisayar kapansa bile USB güç beslemesine devam edebilir.
Bu durumda [USB güç beslemesini etkinleştir] düzgün olarak çalışmayabilir.

İPUCU

[Güç düğmesini devre dışı bırak] seçeneği ayarlandığında, tarayıcının enerji tüketimi artacaktır.

Tarayıcı İçin Başlangıç Modu Ayarı [Başlangıç Modu]

Tarayıcı için bir başlatma modu belirleyin.

1 Software Operation Panel'i başlatın.

Ayrıntılar için bkz. [Software Operation Panel'i Başlatma \(sayfa 304\)](#).

2 Listedeki [Aygıt ayarı 2] → [Başlangıç Modu]'nu seçin.

3 Tarayıcı için bir başlatma modu seçin.

Hızlı

[Power] düğmesine 2 saniye veya daha fazla süreyle basıldığında tarayıcı güç tasarrufu moduna geçer.

Tarayıcı güç tasarrufu modundan devam ettiğinde hemen bir tarama gerçekleştirebilir.

Normal

[Power] düğmesine 2 saniye veya daha fazla süreyle basıldığında tarayıcı kapatılır.

Bu fabrika varsayılan ayarıdır.

DİKKAT

[Hızlı] öğesini seçmeniz durumunda [Güç tasarrufu] kısmındaki [Belli bir süreden sonra kapat] ayarı fark etmeksizin tarayıcı kapatılmaz. Tarayıcının enerji tüketimi artacaktır. [Power] düğmesine iki saniye veya daha fazla süreyle basıldığında, [Güç düğmesi kontrolü] ayarlarından bağımsız olarak, tarayıcı güç tasarrufu moduna geçer.

Tarayıcı Bakımı ile İlgili Ayarlar

Dikey Çizgileri Algılama [Dikey çizgi tespiti]

Ayarları camdaki kirleri tespit edecek şekilde yapılandırabilirsiniz.

Cam kirliyse görüntülerde dikey çizgiler görünebilir.

Dikey çizgi tespiti ayarı için [Etkinleştir] seçilmesi durumunda, dokunmatik ekran bir [Temiz cam] mesajı

aldığınızda  üzerinde bir bildirim görüntüler. Bir mesaj aldığınızda, dikey çizgilerin görüntülerde gözükmesini önlemek için camı temizleyin.

Temizleme ile ilgili ayrıntılar için bkz. [Günlük Bakım \(sayfa 148\)](#).

1 Software Operation Panel'i başlatın.

Ayrıntılar için bkz. [Software Operation Panel'i Başlatma \(sayfa 304\)](#).

2 Listedeki [Aygıt ayarı 2] → [Dikey çizgi tespiti]'ni seçin.

3 Camdaki kirlerin (dikey çizgiler) tespit edilip edilmeyeceğini seçin.

[Etkinleştir] seçeneğini seçerseniz tarayıcı camdaki kirleri (dikey çizgiler) tespit eder.

Fabrika varsayılan ayarı [Devre dışı bırak] seçeneğidir.

Dikey Çizgi Tespiti İşlevinin Hassasiyet Seviyesini Belirleme [Dikey çizgi tespit seviyesi]

[Dikey çizgi tespiti] için [Etkinleştir] seçildiğinde, dikey çizgilerin (cam üzerindeki kir) algılanacağı hassaslık düzeyini belirtin.

Hassasiyet seviyesini camın kirlilik derecesine göre ayarlayın.

1 Software Operation Panel'i başlatın.

Ayrıntılar için bkz. [Software Operation Panel'i Başlatma \(sayfa 304\)](#).

2 Listedeki [Aygıt ayarı 2] → [Dikey çizgi tespit seviyesi]'ni seçin.

3 Cam üzerindeki kirin algılanacağı hassaslık düzeyini seçin.

Düşük

Cam üzerindeki kirin algılanacağı hassaslık düzeyini azaltır.

Cam ancak çok kirlirse kiri tespit etmek için bunu belirleyin.

Normal

Cam üzerindeki kiri optimum hassaslıkta tespit eder.

Bu fabrika varsayılan ayarıdır.

Yüksek

Cam üzerindeki kirin algılanacağı hassaslık düzeyini artırır.

Cam biraz kirlirse de kiri tespit etmek için bunu belirleyin.

Tarayıcı Bakımı ve Denetim Döngüsüne İlişkin Ayarlar [Bakım ve denetim döngüsü]

Bir servis yetkilisi tarafından gerçekleştirilmiş olan tarayıcı bakım ve denetim döngüsünü belirtin. Son bakım ve denetim tarihinden sonra belirtilen süre geçmişse, dokunmatik ekran bir [Bakım] mesajı

aldığınızda  üzerinde bir bildirim görüntüler.

Bir servis yetkilisinin tarayıcıya düzenli bakım ve denetim yapması için, bu ürünü satın aldığınız distribütörle veya satıcıyla temasa geçin. Bu ürünle birlikte verilmişse İletişim Listesindeki iletişim bilgilerine bakın veya bu ürünle birlikte verilen Güvenlik Önlemleri bölümünde belirtilmişse, Sorular için İletişim Bilgileri bölümündeki iletişim bilgilerine bakın ve ardından sorunuzu sorun.

1 Software Operation Panel'i başlatın.

Ayrıntılar için bkz. [Software Operation Panel'i Başlatma \(sayfa 304\)](#).

2 Listedeki [Aygıt ayarı 2] → [Bakım ve denetim döngüsü] seçeneğini seçin.

3 Bakım zamanı yaklaştığında dokunmatik ekranda bir mesaj almak için [Etkinleştir] seçeneğini seçin.

Fabrika varsayılan ayarı [Devre dışı bırak] seçeneğidir.

4 Bir mesaj almak için döngüyü seçin.

Varsayılan ayar "12 ay" değeridir.

Ağ Ayarları (fi Series Ağ Ayarları)

Bu bölümde ağ ayarlarını yapılandırmak için fi Series Ağ Ayarları'nın (tarayıcı) nasıl kullanılacağı açıklanmaktadır.

Tarayıcının ağ ayarları fi Series Ağ Ayarları'nı kullanarak bilgisayardaki bir tarayıcı ile yapılandırılabilir.

DİKKAT

fi Series Ağ Ayarları Türkçe ve Arapçayı desteklemez.

fi Series Ağ Ayarları'ndaki öge adları ve ekran adları İngilizce olarak görüntülenir.

Bu kılavuzdaki öge adları ve ekran adları, fi Series Ağ Ayarları'nın görüntüleme dilinde karşılık gelen adlar olarak okunmalıdır.

fi Series Ağ Ayarları'nı Başlatma

fi Series Ağ Ayarları'nı aşağıdaki prosedürle başlatın.

İPUCU

Tarayıcı, ağa bağlı olduğunda ve Tarayıcı Seçme Aracı ile seçildiğinde, tarayıcı için bulunan fi Series Ağ Ayarları'nı (tarayıcı) başlatabilirsiniz.

1 Tarayıcıyı bilgisayara aşağıdaki gibi bağlayın.

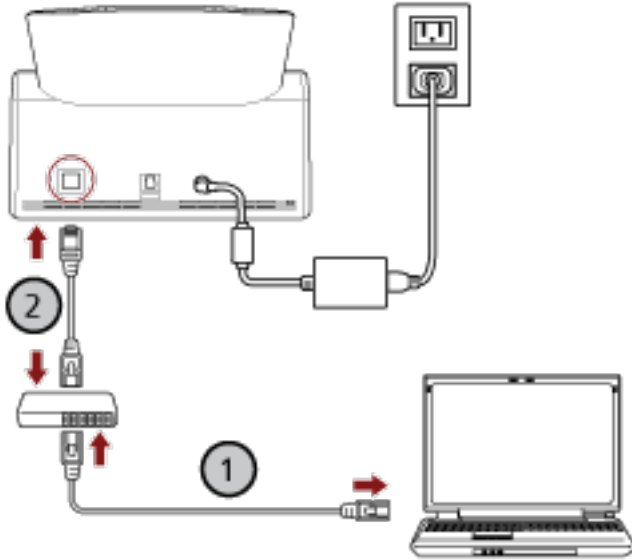

a Bilgisayarı bir ağa bir kablolu LAN veya Wi-Fi üzerinden bağlayın (1).

Aşağıdaki prosedür, bilgisayarı kablolu LAN üzerinden bir ağ cihazına bağlamak için bir örnek göstermektedir.

Bilgisayarı ağa bağlama ile ilgili ayrıntılar için bilgisayarınızın kılavuzuna bakın.

b Tarayıcıyı ağ cihazına bir kablolu LAN üzerinden bağlayın (2).

2 Tarayıcının ağa bağlı olduğundan emin olun.

Ayrıntılar için bkz. [Tarayıcının Ağ Bağlantısını Kontrol Etme \(sayfa 414\)](#).

3 Tarayıcıyla bağlantı kurmak için bilgisayarı açın ve aşağıdaki URL'yi tarayıcının URL giriş alanına girin.

Tarayıcının IP adresi veya FQDN'si (*1)

Örnek

Bir IPv4 adresi kullanırken

xxx.xxx.xxx.xxx/ (her bir "xxx" 0 ile 255 arasında bir değerdir)

Örnek

Bir IPv6 adresi kullanırken

[xxxx:xxxx:xxxx:xxxx:xxxx:xxxx:xxxx:xxxx]/ (her bir "xxxx" 0 ile ffff arasında bir değerdir)

*1: Dinamik DNS etkinleştirildiğinde, DNS sunucuları üzerinde kayıtlı bir tarayıcı adının FQDN'sini belirtebilirsiniz.

İPUCU

URL aşağıdaki prosedürle görünen ekranda kontrol edilebilir:

Dokunmatik ekranda  → [Ağ] → [Bir web tarayıcısından nasıl bağlanılır]

fi Series Ağ Ayarları için oturum açma penceresi açılır.

4 Yönetici parolasını girin ve [Oturum Aç] tuşuna tıklayın.

Yönetici parolası ile ilgili ayrıntılar için bkz. [Yönetici Parolası \(sayfa 404\)](#).

fi Series Ağ Ayarları için [Tarayıcı Bilgisi] penceresi açılır.

5 Ayarları yapılandırmak için her bir menüye tıklayın.

Ayar Öğeleri

Ağ ayarları fi Series Ağ Ayarları penceresinde kontrol edilebilir .
Bu bölümde yapılandırabileceğiniz ayar öğelerinin bir listesi gösterilmektedir.

DİKKAT

Ağ ayarlarını değiştirmek için yönetici parolası gereklidir.
Varsayılan yönetici parolasını bir etiket bulunup bulunmadığını kontrol ederek kontrol edebilirsiniz.
Etiket ile ilgili ayrıntılar için bkz. [Ürün Etiketinin Kontrolü \(sayfa 248\)](#).
Ayarların başka kullanıcılar tarafından değiştirilmesini önlemek için yönetici parolasını değiştirin.
Ayrıca, yönetici parolasını düzenli olarak değiştirin.
Yönetici şifresi [Bakım] altındaki [Yönetici Parolası] öğesinde değiştirilebilir.

● Tarayıcı Bilgisi

Ayar Öğesi	Açıklama
Tarayıcı Bilgisi (sayfa 365)	Standart bilgiler, tarayıcı adı ve ağ bilgileri gibi tarayıcı bilgilerini görüntüler.

● Nasıl kullanılır

Ayar Öğesi	Açıklama
Nasıl kullanılır (sayfa 366)	Tarayıcının kullanılma yöntemini ayarlayın.

● Ağ

Ayar Öğesi	Açıklama
Tarayıcı Adı (sayfa 367)	Bir tarayıcı adı girin.
Tarayıcı Kodu (sayfa 368)	Bir tarayıcı kodunun yayınlanıp yayınlanmayacağını belirleyin. [PaperStream NX Manager] ayarı etkinleştirilmişse, bir bilgisayar/mobil cihaz/ince istemci üzerindeki bir kullanıcı uygulaması ile tarama yaparken tarayıcı kodu kullanılabilir.
Kablolu LAN (sayfa 369)	Tarayıcı için bir IPv4 adresi veya IPv6 adresi ayarlayın. DİKKAT Aşağıdaki ayarlar IPv6'yı desteklemez: <ul style="list-style-type: none"> ● DNS sunucusu ● Proxy sunucusu ● PaperStream NX Manager ● Scanner Central Admin Server

Ayar Ögesi	Açıklama
	<ul style="list-style-type: none"> • Scanner Central Admin Desktop • NTP sunucusu • SMTP sunucusu • DirectScan Hedefleri (ağ veya FTP sunucuları üzerindeki klasörler gibi)

- **Güvenlik**

Ayar Ögesi	Açıklama
Ağ Şifreleme (sayfa 372)	Ağ iletişimlerinin şifrenip şifrelenmeyeceğini belirleyin.
CA Sertifikaları (sayfa 373)	DirectScan için kullanırken tarayıcının FTPS sunucusu veya SMTP sunucusu ile iletişim kurması için CA sertifikasını kaydedin.
Şifreleme Anahtarı (sayfa 374)	DirectScan için kullanırken tarayıcının SFTP sunucusu ile iletişim kurması için şifreleme anahtarı oluşturun.

- **DirectScan**

Ayar Ögesi	Açıklama
Klasör Oluşturma Yolu (sayfa 375)	DirectScan kullanırken taranan görüntülerin kaydedileceği kaydetme hedefleri (ağ üzerindeki klasörler) ayarlayın.
E-posta Adresi (sayfa 381)	DirectScan kullanırken taranan görüntülerin e-posta ile gönderileceği e-posta adreslerini ayarlayın.
İş (sayfa 382)	DirectScan için işleri ayarlayın.
DirectScan Ayarlarını Düzenlemek İçin Parola (sayfa 393)	DirectScan kullanırken görüntüler için kaydetme hedefleri, e-posta adresleri veya işler eklemek veya değiştirmek için bir parola ayarlayın.
DirectScan Ayarlarını İklendirme (sayfa 393)	Fabrika varsayılana geri yüklemek için DirectScan ayarlarını başlatır.

- **Sunucuyla Bağlantı Kuruluyor**

Ayar Ögesi	Açıklama
Proxy Sunucusu (sayfa 394)	Bir proxy sunucusu kullanmak için bu öğeyi ayarlayın.
NTP Sunucusu (sayfa 396)	DirectScan kullanırken geçerli saati almak için NTP sunucusunu ayarlayın.
E-posta gönder (sayfa 397)	DirectScan için kullanırken e-posta gönderme ayarlarını ve e-posta için başlangıç değerlerini yapılandırın.

Ayar Ögesi	Açıklama
PaperStream NX Manager (sayfa 401)	PaperStream NX Manager'a bağlı tarayıcıyı kullanmak için bu öğeyi ayarlayın.
Scanner Central Admin (sayfa 403)	Bu öğeyi, tarayıcıları Scanner Central Admin Server veya Scanner Central Admin Desktop kullanarak yönetmek için ayarlayın.

- **Bakım**

Ayar Ögesi	Açıklama
Yönetici Parolası (sayfa 404)	Yönetici parolasını değiştirin.
Tarayıcı Ayar Bilgilerini Dışa Aktar (sayfa 405)	Tarayıcı ayarlarını bir dosyaya dışarı aktarın.
Tarayıcı Ayar Bilgilerini İçe Aktar (sayfa 406)	Tarayıcı ayarlarını içe aktarın.
Fabrika Ayarlarını Geri Yükle (sayfa 407)	Tarayıcı ayarlarını fabrika varsayılan ayarlarına geri yükleyin.

Tarayıcı Bilgisi

Tarayıcı Bilgisi

Standart bilgiler, tarayıcı adı ve ađ bilgileri gibi tarayıcı bilgilerini görüntüler.
Pencereyi görüntülemek için [Tarayıcı Bilgisi] altında [Tarayıcı Bilgisi] öđesine tıklayın.

Nasıl kullanılır

Nasıl kullanılır

Nasıl kullanılır

Tarayıcının kullanılma yöntemini ayarlayın.

Tarayıcının nasıl kullanılabileceğiyle ilgili ayrıntılar için bkz. [Tarayıcının Kullanılması \(sayfa 25\)](#).

- Bir bilgisayara bağlanmış tarayıcıyı kullan
Tarayıcı bir USB kablosu veya bir kablolu LAN üzerinden bir bilgisayara bağlayarak kullanın.
Bu fabrika varsayılan ayarıdır.
- Tarayıcıyı tek başına kullan (DirectScan)
Belgeleri taramaktan görüntüleri kaydetmeye ve e-posta ile göndermeye kadar uzanan işlemleri gerçekleştirmek için tarayıcıyı bir kablolu LAN üzerinden bir ağa bağlayın.
[Tarayıcıyı tek başına kullan (DirectScan)] seçeneği seçildiğinde aşağıdaki öğeleri belirtin:

[Başlangıçta iş listesini göster] onay kutusu

DirectScan kullanırken iş listesini görüntüleyen ekranın başlangıç ekranı (ana ekran olarak) kullanılıp kullanılmayacağını seçin.

Varsayılan ayar olarak bu kutu işaretlemez.

- PaperStream NX Manager'a bağlanarak kullan
Tarayıcı, kablolu LAN üzerinden PaperStream NX Manager'ın kurulduğu bir sunucuya bağlayarak kullanın.

[Tarayıcıya uygula] tuşu

Yapılandırılan ayarları uygular.

Ağ

Tarayıcı Adı

Bir tarayıcı adı girin.

Pencereyi görüntülemek için [Ağ] altında [Tarayıcı Adı] öğesine tıklayın.

Tarayıcı Adı

Maks. 64 karakterden oluşan bir tarayıcı adı girin.

Tarayıcı adı için aşağıdaki karakterler kullanılabilir:

- Alfanümerik karakterler
- Boşluk
Karakter dizisinden önceki veya sonraki boşluk yok sayılır.
- Simgeler

-_

Fabrika varsayılan ayarı [fi-8040-<ScannerSerialNumber>] şeklindedir.

[Tarayıcıya uygula] tuşu

Yapılandırılan ayarları uygular.

İPUCU

- Tarayıcı seri numarası ürün etiketinde kontrol edilebilir.
Ürün etiketi için bkz. [Ürün Etiketinin Kontrolü \(sayfa 248\)](#).
- [Dinamik DNS] etkinleştirildiğinde, maks. 63 karakterden oluşan bir tarayıcı adı girin.
Dinamik DNS ile ilgili ayrıntılar için bkz. [Kablolu LAN \(sayfa 369\)](#).
Ayrıca, ad DNS sunucularında kaydedildiğinde "-" ile değiştirilecekleri için tarayıcı adı için aşağıdaki karakterlerin kullanılmaması önerilir.
 - Alt çizgi "_"
 - Boşluk
- Tarayıcı adı aşağıdaki prosedürle görünen ekranda da kontrol edilebilir:

Dokunmatik ekranda  → 

Tarayıcı Kodu

Bir tarayıcı kodunun yayınlanıp yayınlanmayacağını belirleyin.
[PaperStream NX Manager] ayarı etkinleştirilmişse, bir bilgisayar/mobil cihaz/ince istemci üzerindeki bir kullanıcı uygulaması ile tarama yaparken tarayıcı kodu kullanılabilir.
Pencereyi görüntülemek için [Ađ] altında [Tarayıcı Kodu] öđesine tıklayın.

Tarayıcı Kodu

Maks. 64 karakterden oluşan bir tarayıcı kodu girin.
Karakter dizesinden önceki veya sonraki boşluk yok sayılır.

İPUCU

Tarayıcının dokunmatik ekranında görüntülenemeyen karakterler (ortama bađlı karakterler gibi) desteklenmez.

[Tarayıcıya uygula] tuşu

Yapılandırılan ayarları uygular.

Kablolu LAN

Tarayıcı için bir IPv4 adresi veya IPv6 adresi ayarlayın.
Pencereyi görüntülemek için [Ağ] altında [Kablolu LAN] ögesine tıklayın.

DİKKAT

Tarayıcı tek başına kullanıldığında (DirectScan) veya PaperStream NX Manager'a bağlı olduğunda IPv6 adresleri desteklenmez.

IPv4 Yapılandırması

Tarayıcının IPv4 adresini ayarlayın.

- Otomatik
Bu fabrika varsayılan ayarıdır.
- El ile
[El ile] seçildiğinde aşağıdaki öğeleri belirleyin:
 - IP Adresi
 - Alt Ağ Maskesi
 - Varsayılan Ağ Geçidi

İPUCU

IP adresi aşağıdaki prosedürle görünen ekranda da kontrol edilebilir:

Dokunmatik ekranda  → 

DNS Sunucusu

DNS sunucularını yapılandırın.

- Otomatik
Bu fabrika varsayılan ayarıdır.
- El ile
[El ile] seçildiğinde aşağıdaki öğeleri belirleyin:
 - Birincil DNS
 - İkincil DNS

IPv6 Yapılandırması

Tarayıcının IPv6 adresini belirleyin.

Tarayıcıyı kullanma yöntemi [Bir bilgisayara bağlanmış tarayıcıyı kullan] olduğunda bu öğeyi ayarlayın.

- Otomatik
Bu fabrika varsayılan ayarıdır.

- El ile

[El ile] seçildiğinde aşağıdaki öğeleri belirleyin:

- [RA paketini al] onay kutusu

Otomatik olarak oluşturulan bir IPv6 adresini etkinleştirmek için [RA paketini al] onay kutusunu işaretleyin.

Otomatik olarak oluşturulan IPv6 adresini [Tarayıcı Bilgisi] penceresinde kontrol edebilirsiniz.

Fabrika varsayılan ayarı için bu kutu işaretlenmelidir.

- IP Adresi

- Alt ağ önek uzunluğu

- Varsayılan Ağ Geçidi

- Devre dışı

İPUCU

IP adresi aşağıdaki prosedürle görünen ekranda da kontrol edilebilir:



[Dinamik DNS'i Etkinleştir] onay kutusu

Bu öğeyi tarayıcının IP adresini otomatik alacak şekilde ayarlayın.

Bir tarayıcı adı (ana bilgisayar adı) belirlemek ve Tarayıcı Seçme Aracında bir tarayıcı aramak istediğinizde bu onay kutusunu seçin.

Varsayılan ayar olarak bu kutu işaretlenmez.

Onay kutusu seçildiğinde ve bir tarayıcı bir ağa bağlandığında, bir tarayıcı adı (ana bilgisayar adı) ve bir IP adresi otomatik olarak DNS sunucularına kaydedilir.

[Tarayıcı adı] için DNS sunucularına kaydedilecek bir tarayıcı adı (ana bilgisayar adı) belirleyebilirsiniz. Ayrıntılar için bkz. [Tarayıcı Adı \(sayfa 367\)](#).

İPUCU

- DNS sunucularının tarayıcı üzerinde ayarlanması gerekir.
- [Tarayıcı adı] için bir boşluk veya "_" girerseniz bu, "-" işaretine dönüştürülür ve DNS sunucularına kaydedilir.

DHCP sunucusu tarafından atanan IP adresi değiştirilmişse dahi, DNS sunucularına kaydedilen tarayıcı adı (ana bilgisayar adı) yine de tarayıcıyı aramak için kullanılabilir.

Bir tarayıcı aramak ile ilgili ayrıntılar için Network Setup Tool for fi Series Yardım'a bakın.

Tarayıcı Seçme Aracı'nın nasıl başlatılacağı ile ilgili ayrıntılar için bkz. [Tarayıcı Seçme Aracı'nı Başlatma \(sayfa 415\)](#).

DİKKAT

Bir IPv6 adresinin desteklenmediğine dikkat edin.

[Tarayıcıya uygula] tuşu

Yapılandırılan ayarları uygular.

Güvenlik

Ağ Şifreleme

Ağ iletişimlerinin şifrenip şifrenmeyeceğini belirleyin.

Pencereyi görüntülemek için [Güvenlik] altında [Ağ Şifrelemesi] ögesine tıklayın.

İPUCU

PaperStream NX Manager, Scanner Central Admin Server ve Scanner Central Admin Desktop kullanıldığında, her bir yazılımın ayarları ve tarayıcının ayarları aynı olmalıdır.

Ayrıntılar için, PaperStream NX Manager Kullanıcı Kılavuzuna, Scanner Central Admin Kullanıcı Kılavuzuna ve Scanner Central Admin Desktop Yardımı'na bakın.

Şifreleme Kapalı (HTTP)

Bu, tarama hızına öncelik veren bir iletim yöntemidir.

Bu fabrika varsayılan ayarıdır.

Şifreleme Açık (HTTPS)

Bu, güvenliğe öncelik veren bir iletim yöntemidir. Bu ayarda tarama hızı yavaştır.

[Tarayıcıya uygula] tuşu

Yapılandırılan ayarları uygular.

CA Sertifikaları

Tarayıcıyı kullanma yöntemi [Tarayıcıyı tek başına kullan (DirectScan)] olduğunda bu öğeyi ayarlayın. DirectScan için kullanırken tarayıcının FTPS sunucusu veya SMTP sunucusu ile iletişim kurması için CA sertifikasını kaydedin.

Kayıtlı CA sertifikaları listelenir.

Pencereyi görüntülemek için [Güvenlik] seçeneği altında [CA Sertifikaları] öğesine tıklayın.

[Kayıt] düğmesi

Bir CA sertifikasını kaydeder. [CA Sertifikası Kaydı] penceresi görünür.

10 adede kadar CA sertifikası iş eklenebilir.

Aşağıdaki uzantılara sahip dosyalar kaydedilebilir:

.cer, .crt, .der, .pem

[Kaldır] düğmesi

CA sertifikasını siler.

● [CA Sertifikası Kaydı] Penceresi

[Bir dosya seçin] tuşu

Kaydedilecek bir CA sertifikası dosyası seçin.

[Tarayıcıya uygula] tuşu

Yapılandırılan ayarları uygular.

Őifreleme Anahtarı

Tarayıcıyı kullanma yöntemi [Tarayıcıyı tek başına kullan (DirectScan)] olduğunda bu öğeyi ayarlayın. DirectScan için kullanırken tarayıcının SFTP sunucusu ile iletişim kurması için Őifreleme anahtarı oluŐturun.

Pencereyi görüntölemek için [Güvenlik] seçeneđi altında [Őifreleme Anahtarı] öğesine tıklayın.

Genel Anahtar Algoritması

Őifreleme anahtarı oluŐturulduğunda hangi genel anahtar algoritmasının kullanılacağını seçin. Varsayılan ayar [Devre dıŐı] seçeneđidir.

[Genel Anahtar İndirme] düđmesi

Tarayıcıda bir Őifreleme anahtarı oluŐturulmuşsa, ilgili genel anahtar dosyası [Genel Anahtar İndirme] düđmesine tıklayarak indirilebilir.

[Tarayıcıya uygula] tuŐu

Yapılandırılan ayarları uygular.

DirectScan

Tarayıcıyı kullanma yöntemi [Tarayıcıyı tek başına kullan (DirectScan)] olduğunda bu öğeyi ayarlayın.

Klasör Oluşturma Yolu

DirectScan kullanırken taranan görüntülerin kaydedileceği kaydetme hedefleri (ağ üzerindeki klasörler) ayarlayın.

25 adede kadar kaydetme hedefi eklenebilir.

Eklene kaydetme hedefleri listelenir.

Pencereyi görüntülemek için [DirectScan] altında [Klasör oluşturma yolu] öğesine tıklayın.

[Kayıt] düğmesi

Bir kaydetme hedefi eklemek için bu düğmeye tıklayın. [Kaydetme Hedefini Kaydet] penceresi görünür.

[Düzenle] düğmesi

Kaydetme hedefinin ayarlarını değiştirmek için bu düğmeye tıklayın. [Kaydetme Hedefini Düzenle] penceresi görünür.

[Kaldır] düğmesi

Kaydetme hedefini silmek için bu düğmeye tıklayın.

● [Kaydetme Hedefini Kaydet] Penceresi/[Kaydetme Hedefini Düzenle] Penceresi

Görünen Ad

Kaydetme hedefinin adını ayarlayın.

En fazla 48 karakterden oluşan bir görünen ad girin.

Daha önceden kaydedilmiş bir görünen ad ile aynı adı ayarlayamazsınız.

Karakter dizisinden önceki veya sonraki boşluk yok sayılır.

İPUCU

Görünen adda tarayıcının dokunmatik ekranında görüntülenemeyen karakterler (ortama bağlı karakterler gibi) bulunuyorsa, ad ekranda doğru şekilde görüntülenmeyebilir.

Görünen adın dokunmatik ekranda doğru şekilde görüntülediğinden emin olun.

Hedef Ayarı

Kaydetme hedefi türünü ayarlayın.

● Ağ Dizini

Bu fabrika varsayılan ayarıdır.

[Ağ Dizini] seçildiğinde aşağıdaki öğeleri belirtin:

- Ana Bilgisayar Adı/IP adresi

Bu öğe için ana bilgisayar adı, FQDN adı veya IP adresi ayarlanabilir.

Karakter dizisinden önceki veya sonraki boşluk yok sayılır.

DİKKAT

- Bir IPv6 adresinin desteklenmediğine dikkat edin.
- SMB'nin desteklenen sürümleri SMB 2.0 ile SMB 3.0.2 aralığıdır.
- Görüntülerin, paylaşım ayarlarında veri erişiminin şifrelendiği bir sunucuya veya DFS kullanılan bir klasöre kaydedilmesi desteklenmez.

İPUCU

Bir ana bilgisayar adı girerken, tarayıcıda DNS sunucularının ayarlanması gerekir.

- Kaydetme Hedefini Kaydet

Karakter dizesinden ve "/" önekenden önceki veya sonraki boşluklar yok sayılır.

"#" işareti "/" ile değiştirilecektir. İlk karakter "#" olduğunda, bu karakter "/" ile değiştirilecek ve öndeki "/" silinecektir.

İPUCU

Kaydetme hedefi yolunda tarayıcının dokunmatik ekranında görüntülenemeyen karakterler (ortama bağlı karakterler gibi) bulunuyorsa, yol ekranda doğru şekilde görüntülenmeyebilir.

- Kullanıcı adı

Kaydetme hedefine bağlanmak için kullanılan kullanıcı adını ayarlayın.

Adı aynı zamanda "KullanıcıAdı@AlanAdı" veya "AlanAdı#KullanıcıAdı" formatında da ayarlayabilirsiniz.

Active Directory alan adı kullanıcı adını kimlik doğrulama kullanıcı adı olarak kullanmak için, Active Directory alan adını sadece kullanıcı adı olarak veya kullanıcı adına dahil edilecek alan adı olarak belirtin. Bir kullanıcının yerel kullanıcı olarak kimliğini doğrulamak için, aygıt adını kullanıcı adına dahil edilecek alan adı olarak belirtin.

Karakter dizesinden önceki veya sonraki boşluk yok sayılır.

İPUCU

Kullanıcı adında tarayıcının dokunmatik ekranında görüntülenemeyen karakterler (ortama bağlı karakterler gibi) bulunuyorsa, ad ekranda doğru şekilde görüntülenmeyebilir.

- Parola

[Etkinleştir] seçeneği AÇIK olarak ayarlandığında, kaydetme hedefine bağlanmak için kullanılan kullanıcı adına ait parolayı girin.

Karakter dizesinden önceki veya sonraki boşluklar korunur.

• FTP

[FTP] ayarlandığında, aşağıdaki öğeleri belirtin:

- Ana Bilgisayar Adı/IP adresi

Bu öğe için ana bilgisayar adı, FQDN adı veya IP adresi ayarlanabilir.

Karakter dizesinden önceki veya sonraki boşluk yok sayılır.

DİKKAT

Bir IPv6 adresinin desteklenmediğine dikkat edin.

İPUCU

Bir ana bilgisayar adı girerken, tarayıcıda DNS sunucularının ayarlanması gerekir.

- Bağlantı noktası numarası
Varsayılan ayar "21"tür.
- Bağlanma Modu
FTP sunucusuna bağlanmak için kullanılan bağlanma modunu ayarlayın.
 - Aktif Modu
 - Pasif Mod
Bu fabrika varsayılan ayarıdır.
- Kaydetme Hedefini Kaydet
Karakter dizesinden ve "/" önekenden önceki veya sonraki boşluklar yok sayılır.
"♀" işareti "/" ile değiştirilecektir. İlk karakter "♀" olduğunda, bu karakter "/" ile değiştirilecek ve öndeki "/" silinecektir.

İPUCU

Kaydetme hedefi yolunda tarayıcının dokunmatik ekranında görüntülenemeyen karakterler (ortama bağlı karakterler gibi) bulunuyorsa, yol ekranda doğru şekilde görüntülenmeyebilir.

- Kullanıcı adı
Kaydetme hedefine bağlanmak için kullanılan kullanıcı adını ayarlayın.
Adı aynı zamanda "KullanıcıAdı@AlanAdı" veya "AlanAdı♀KullanıcıAdı" formatında da ayarlayabilirsiniz.
Karakter dizesinden önceki veya sonraki boşluk yok sayılır.

İPUCU

Kullanıcı adında tarayıcının dokunmatik ekranında görüntülenemeyen karakterler (ortama bağlı karakterler gibi) bulunuyorsa, ad ekranda doğru şekilde görüntülenmeyebilir.

- Parola
[Etkinleştir] seçeneği AÇIK olarak ayarlandığında, kaydetme hedefine bağlanmak için kullanılan kullanıcı adına ait parolayı girin.
Karakter dizesinden önceki veya sonraki boşluklar korunur.
- FTPS
[FTPS] seçildiğinde aşağıdaki öğeleri belirleyin:
 - Ana Bilgisayar Adı/IP adresi
Bu öğe için ana bilgisayar adı, FQDN adı veya IP adresi ayarlanabilir.

Karakter dizesinden önceki veya sonraki boşluk yok sayılır.

DİKKAT

Bir IPv6 adresinin desteklenmediğine dikkat edin.

İPUCU

Bir ana bilgisayar adı girerken, tarayıcıda DNS sunucularının ayarlanması gerekir.

- Şifreleme
FTPS sunucusuna bağlanırken kullanılan iletişim için şifreleme yöntemini ayarlayın.
 - Açık Şifreleme (Açık Modu)
Bu fabrika varsayılan ayarıdır.
 - Örtük Şifreleme (Örtük Modu)
- İstemci sertifikalarını geçerli kıl
Tarayıcı üzerinde kayıtlı CA sertifikalarını kullanarak istemci sertifikalarının geçerli kılınıp kılınmayacağını ayarlayın.
CA sertifikaları ile ilgili ayrıntılar için bkz. [CA Sertifikaları \(sayfa 373\)](#).
Varsayılan ayar olarak bu kutu işaretlenmez.
- Bağlantı noktası numarası
[Şifreleme] ayarına bağlı olarak, başlangıç değeri aşağıdaki şekilde değişir:
 - [Şifreleme] seçeneği [Açık Şifreleme (Açık Modu)] olduğunda, başlangıç değeri "21" olacaktır.
 - [Şifreleme] seçeneği [Örtük Şifreleme (Örtük Modu)] olduğunda, başlangıç değeri "990" olacaktır.
 Varsayılan ayar "21"tür.
- Kaydetme Hedefini Kaydet
Karakter dizesinden ve "/" önekinden önceki veya sonraki boşluklar yok sayılır.
"#" işareti "/" ile değiştirilecektir. İlk karakter "#" olduğunda, bu karakter "/" ile değiştirilecek ve öndeki "/" silinecektir.

İPUCU

Kaydetme hedefi yolunda tarayıcının dokunmatik ekranında görüntülenemeyen karakterler (ortama bağlı karakterler gibi) bulunuyorsa, yol ekranda doğru şekilde görüntülenmeyebilir.

- Kullanıcı adı
Kaydetme hedefine bağlanmak için kullanılan kullanıcı adını ayarlayın.
Adı aynı zamanda "KullanıcıAdı@AlanAdı" veya "AlanAdı#KullanıcıAdı" formatında da ayarlayabilirsiniz.
Karakter dizesinden önceki veya sonraki boşluk yok sayılır.

İPUCU

Kullanıcı adında tarayıcının dokunmatik ekranında görüntülenemeyen karakterler (ortama bağlı karakterler gibi) bulunuyorsa, ad ekranda doğru şekilde görüntülenmeyebilir.

- Parola
[Etkinleştir] seçeneği AÇIK olarak ayarlandığında, kaydetme hedefine bağlanmak için kullanılan kullanıcı adına ait parolayı girin.
Karakter dizisinden önceki veya sonraki boşluklar korunur.

İPUCU

FTP sunucusuna bağlanmak için kullanılacak tek bağlanma modu "Pasif Mod" seçeneğidir.

- SFTP
[SFTP] seçildiğinde aşağıdaki öğeleri belirleyin:
 - Ana Bilgisayar Adı/IP adresi
Bu öğe için ana bilgisayar adı, FQDN adı veya IP adresi ayarlanabilir.
Karakter dizisinden önceki veya sonraki boşluk yok sayılır.

DİKKAT

Bir IPv6 adresinin desteklenmediğine dikkat edin.

İPUCU

Bir ana bilgisayar adı girerken, tarayıcıda DNS sunucularının ayarlanması gerekir.

- Bağlantı noktası numarası
Varsayılan ayar "22"tür.
- Kaydetme Hedefini Kaydet
Karakter dizisinden ve "/" önekenden önceki veya sonraki boşluklar yok sayılır.
"♀" işareti "/" ile değiştirilecektir. İlk karakter "♀" olduğunda, bu karakter "/" ile değiştirilecek ve öndeki "/" silinecektir.

İPUCU

Kaydetme hedefi yolunda tarayıcının dokunmatik ekranında görüntülenemeyen karakterler (ortama bağlı karakterler gibi) bulunuyorsa, yol ekranda doğru şekilde görüntülenmeyebilir.

- Kimlik doğrulama yöntemi
Kimlik doğrulama yöntemini ayarlayın.
[Genel Anahtar Algoritması] seçeneği [Devre dışı] olduğunda, [Parola doğrulaması] seçeneğini belirtin.
[Genel Anahtar Algoritması] seçeneği [Devre dışı] dışında bir seçim olduğunda, aşağıdakilerden birini seçin:

- Parola doğrulaması
Bu fabrika varsayılan ayarıdır.
- Genel Anahtar Kimlik Doğrulaması
Genel anahtar algoritması şifreleme anahtarı [Genel Anahtar Algoritması] altında görüntülenen şekilde oluşturulduğunda kullanılır.
Bu ayar tarayıcı için bir şifreleme anahtarı daha önceden oluşturulmuş olduğunda yapılandırılabilir.
Şifreleme anahtarları ile ilgili ayrıntılar için bkz. [Şifreleme Anahtarı \(sayfa 374\)](#).

- Kullanıcı adı

Kayıt hedefine bağlanmak için kullanılan kullanıcı adını ayarlayın.

Adı aynı zamanda "KullanıcıAdı@AlanAdı" veya "AlanAdı#KullanıcıAdı" formatında da ayarlayabilirsiniz.

Karakter dizisinden önceki veya sonraki boşluk yok sayılır.

İPUCU

Kullanıcı adında tarayıcının dokunmatik ekranında görüntülenemeyen karakterler (ortama bağlı karakterler gibi) bulunuyorsa, ad ekranda doğru şekilde görüntülenmeyebilir.

- Parola

Bu ayar [Kimlik doğrulama yöntemi] için [Parola doğrulaması] seçildiğinde yapılandırılabilir.

[Etkinleştir] seçeneği AÇIK olarak ayarlandığında, kayıt hedefine bağlanmak için kullanılan kullanıcı adına ait parolayı girin.

Karakter dizisinden önceki veya sonraki boşluklar korunur.

[Tarayıcıya uygula] tuşu

Yapılandırılan ayarları uygular.

E-posta Adresi

DirectScan kullanırken taranan görüntülerin e-posta ile gönderileceđi e-posta adreslerini ayarlayın.

En fazla 25 adede kadar e-posta adresi eklenebilir.

Eklenecek e-posta adresleri listelenir.

Pencereyi görüntülemek için [DirectScan] altında [E-posta adresi] öđesine tıklayın.

[Kayıt] düđmesi

Bir alıcı eklemek için bu düđmeye tıklayın. [Adresi Kaydet] penceresi görünür.

[Düzenle] düđmesi

Adres ayarlarını deđiřtirmek için bu düđmeye tıklayın. [Adres Düzenle] penceresi görünür.

[Kaldır] düđmesi

Alıcıyı silmek için bu düđmeye tıklayın.

- **[Adresi Kaydet] Penceresi/[Adres Düzenle] Penceresi**

Görünen Ad

Bir alıcı adı ayarlayın.

En fazla 48 karakterden oluşan bir görünen ad girin.

Daha önceden kaydedilmiş bir görünen ad ile aynı adı ayarlayamazsınız.

Karakter dizesinden önceki veya sonraki boşluk yok sayılır.

İPUCU

Görünen adda tarayıcının dokunmatik ekranında görüntülenemeyen karakterler (ortama bađlı karakterler gibi) bulunuyorsa, ad ekranda dođru şekilde görüntülenmeyebilir.

Görünen adın dokunmatik ekranda dođru şekilde görüntülediđinden emin olun.

E-posta Adresi

Bir alıcı e-posta adresi ayarlayın.

Dođru e-posta adresini belirtin.

Karakter dizesinden önceki veya sonraki boşluk yok sayılır.

[Tarayıcıya uygula] tuřu

Yapılandırılan ayarları uygular.

İş

DirectScan için işleri ayarlayın.

Görüntülerin bir tarayıcıdan gönderilme şeklini (bir klasöre kaydetmek veya e-posta ile göndermek) ve görüntülerin kullanım amacına göre bir iş olarak tarama ayarlarını kaydedebilirsiniz.

25 adede kadar iş eklenebilir.

Eklenecek işler listelenir.

Pencereyi görüntülemek için [DirectScan] altında [İş] öğesine tıklayın.

[Oluştur] düğmesi

Bir iş eklemek için bu düğmeye tıklayın. [İş Oluştur] penceresi görünür.

[Düzenle] düğmesi

İşin ayarlarını değiştirmek için bu düğmeye tıklayın. [İş Düzenle] penceresi görünür.

[Kaldır] düğmesi

İşi silmek için bu düğmeye tıklayın.

● [İş Oluştur] Penceresi/[İş Düzenle] Penceresi

- [Görünen Ad \(sayfa 382\)](#)
- [Renkli \(sayfa 382\)](#)
- [Hedef \(sayfa 382\)](#)
- [Tarama Ayarları \(sayfa 384\)](#)
- [Gelişmiş ayarlar \(sayfa 385\)](#)

Görünen Ad

İşin adını ayarlayın.

En fazla 48 karakterden oluşan bir görünen ad girin.

Daha önceden kaydedilmiş bir görünen ad ile aynı adı ayarlayamazsınız.

Karakter dizisinden önceki veya sonraki boşluk yok sayılır.

İPUCU

Görünen adda tarayıcının dokunmatik ekranında görüntülenemeyen karakterler (ortama bağlı karakterler gibi) bulunuyorsa, ad ekranda doğru şekilde görüntülenmeyebilir.

Görünen adın dokunmatik ekranda doğru şekilde görüntülediğinden emin olun.

Renkli

Dokunmatik ekranda görüntülemek istediğiniz bir iş düğmesinin rengini ayarlayın.

Hedef

Görüntüler için gönderme yöntemini ayarlayın.

Hedef Ayarı

Görüntülerin ağdaki bir klasöre mi kaydedileceğini yoksa e-posta yoluyla mı gönderileceğini ayarlayın.

- Ağ Dizini

Bu fabrika varsayılan ayarıdır.

[Ağ Dizini] seçildiğinde aşağıdaki öğeleri belirtin:

- Klasör Oluşturma Yolu

Klasör oluşturma yolu listesinden bir görüntü kaydetme hedefi seçin.

- FTP

[FTP] ayarlandığında, aşağıdaki öğeleri belirtin:

- Klasör Oluşturma Yolu

Klasör oluşturma yolu listesinden bir görüntü kaydetme hedefi seçin.

- FTPS

[FTPS] seçildiğinde aşağıdaki öğeleri belirleyin:

- Klasör Oluşturma Yolu

Klasör oluşturma yolu listesinden bir görüntü kaydetme hedefi seçin.

- SFTP

[SFTP] seçildiğinde aşağıdaki öğeleri belirleyin:

- Klasör Oluşturma Yolu

Klasör oluşturma yolu listesinden bir görüntü kaydetme hedefi seçin.

- E-posta

[E-posta] seçildiğinde aşağıdaki öğeleri belirleyin:

- E-posta Adresi

Gönderilecek e-postalar için alıcı adreslerini ayarlayın.

Alicıların listesini görüntülemek için [E-posta adresi] öğesine tıklayın. Alicıların onay kutularını seçin.

- E-posta Konusu

Gönderilecek e-postaların konusunu 48 karakteri aşmadan girin.

Karakter dizesinden önceki veya sonraki boşluk yok sayılır.

İPUCU

- Belirtilmemişse, e-posta [E-posta gönder] ekranında ayarlanan e-posta konusu ile gönderilecektir.
- E-posta konu satırında tarayıcının dokunmatik ekranında görüntülenemeyen karakterler (ortama bağlı karakterler gibi) bulunuyorsa, konu satırı ekranda doğru şekilde görüntülenmeyebilir.

- E-posta Metni

Gönderilecek e-postaların gövde metnini 80 karakteri aşmadan girin.

Karakter dizesinden önceki veya sonraki boşluk yok sayılır.

DİKKAT

E-postaların gövdelerini satır sonu kullanmadan girin.

İPUCU

- Belirtilmemişse, e-posta [E-posta gönder] ekranında ayarlanan e-posta metni ile gönderilecektir.
- E-posta gövde metninde tarayıcının dokunmatik ekranında görüntülenemeyen karakterler (ortama bağlı karakterler gibi) bulunuyorsa, metin ekranda doğru şekilde görüntülenmeyebilir.

Tarama Ayarları

Belgeler tarayıcıyla tarandığında kullanılacak tarama ayarlarını yapılandırın.

İPUCU

Taranabilecek maksimum yaprak sayısı, belge beslemenin tamamlanmasından sonra küçük resimlerin gösterilip gösterilmediğine bağlı olarak aşağıdaki şekilde değişir.

- Küçük resimler gösterilirken
Çift yönlü tarama modunda 60 yaprak ve tek yönlü tarama modunda 120 yaprak
- Küçük resimler gösterilmediğinde
Çift yönlü tarama modunda 500 yaprak ve tek yönlü tarama modunda 1.000 yaprak

- Görüntü modu (sayfa 384)
- Kağıt kaynağı (sayfa 384)
- Çözünürlük (dpi) (sayfa 385)
- Küçük Resim Görünümü (sayfa 385)
- Gönderme Onayı Ekranı (sayfa 385)

Görüntü modu

Bir görüntü modu ayarlayın.

- Siyah ve beyaz
Bu fabrika varsayılan ayarıdır.
- Gri tonlamalı
- Renkli
- Otomatik Renkli/Gri Tonlamalı Tespiti

Kağıt kaynağı

Belgeler için tarama yüzünü seçin.

- Ön yüz
- Arka yüz

- Çift taraf

Fabrika varsayılan ayarları, ürün etiketi üzerinde basılı olan PARÇA NO.'ya bağlı olarak aşağıdaki şekilde değişir.

- PA03836-B001/PA03836-B003/PA03836-B023 için

Ön Yüz

- PA03836-B005/PA03836-B015 için

Çift Taraf

Ürün etiketi için bkz. [Ürün Etiketinin Kontrolü \(sayfa 248\)](#).

Çözünürlük (dpi)

Görüntülerin çözünürlüğünü belirleyin.

- 150
- 200
- 240
- 300

Bu fabrika varsayılan ayarıdır.

Küçük Resim Görünümü

Belgeler tarandıktan sonra görüntüleri kontrol etmek için dokunmatik ekranda küçük resimlerin gösterilip gösterilmeyeceğini seçin.

Fabrika varsayılan ayarı [Göster] seçeneğidir.

[Görüntüle] seçildiğinde, tek seferde taranabilecek maksimum yaprak sayısı çift yönlü tarama modunda 60 yaprak ve tek yönlü tarama modunda 120 yapaktır.

İPUCU

Küçük resim görüntüleri klasörde kaydedilecek veya e-posta ile gönderilecek asıl görüntülerden daha düşük bir çözünürlükte görüntülenir.

Taranan belgelerin tüm görüntülerinin oluşturulup oluşturulmadığını kontrol etmek için küçük resimleri kullanın.

Gönderme Onayı Ekranı

Belgeler tarandıktan sonra görüntüleri ağdaki bir klasöre kaydetmeden veya e-posta ile göndermeden önce bir onay penceresinin gösterilip gösterilmeyeceğini ayarlayın.

Fabrika varsayılan ayarı [Göster] seçeneğidir.

Gelişmiş ayarlar

Belgeler tarayıcıyla tarandığında kullanılacak gelişmiş tarama ayarlarını yapılandırın.

[Gelişmiş ayarlar] aşağıdaki öğeleri belirtmenizi sağlar:

- [Temel \(sayfa 386\)](#)
- [Görüntü \(sayfa 386\)](#)
- [Sayfa \(sayfa 387\)](#)

- Kağıt besleme (sayfa 388)
- Toplu tarama (sayfa 389)
- Oluştur (sayfa 391)
- Dosya adı (sayfa 391)

Temel

Kağıt boyutu

Taranacak belgelerin kağıt boyutunu ayarlayın.

- Otomatik
Bu fabrika varsayılan ayarıdır.
- Mektup
- Legal
- Executive
- A4
- A5
- A5 yatay
- A6
- A6 yatay
- B5 (ISO)
- B5 (JIS)
- B6 (ISO)
- B6 (JIS)
- B6 yatay (ISO)
- B6 yatay (JIS)
- Kartvizit

İPUCU

Uzun sayfalı belgeler desteklenmemektedir.

Görüntü

Renk filtreleme

Kırmızı, yeşil veya maviden (üç birincil renk) herhangi birini seçip taranan görüntüden seçilen rengi hariç tutabilirsiniz.

Örneğin, siyah karakterli ve yeşil çerçeveli bir belge tararken renk filtreleme için yeşili seçerseniz, belgenin yalnızca siyah karakterleri taranır.

Belgeleri herhangi bir rengi hariç tutmadan taramak için, [Hiçbiri] seçeneğini ayarlayın.

Bu [Görüntü Modu] için [Siyah ve beyaz], [Gri Tonlamalı] veya [Otomatik Renkli/Gri Tonlamalı Tespiti] seçildiğinde ve [Görüntü] görüntülendiğinde ayarlanabilir.

- Kırmızı
- Yeşil
Bu fabrika varsayılan ayarıdır.
- Mavi
- Hiçbiri

DİKKAT

Bu işlev belgedeki hedef renk soluk renkteyse en iyi şekilde çalışır. Hedef rengi çok karanlıksa, bu renk hariç bırakılamayabilir.

İPUCU

Bu ayar [Görüntü Modu] için [Otomatik Renkli/Gri Tonlamalı Tespiti] seçildiğinde ve renkli bir görüntü görüntülendiğinde devre dışı bırakılır.

Sayfa

Döndürme

Görüntü yönünü düzeltir.
Bir görüntü için döndürme yönünü ayarlayın.

- 0 derece
Bu fabrika varsayılan ayarıdır.
- 90 derece (saat yönünde)
- 90 derece (saat yönü tersine)
- 180 derece

Boş Sayfa Tespiti

Boş sayfaların tespit edilip edilmeyeceğini ve kaldırılıp kaldırılmayacağını ayarlayın.
Boş sayfaları tespit ederken ve kaldırırken [Kaldır] seçeneğini belirtin.
Aşağıdaki tespit alanında metin veya resim yoksa, sayfa boş bir sayfa olarak tanınır.



Belge uzunluğu 158 mm veya daha uzun olduğunda, aşağıdaki alan tespit alanı dışında kalır.

(1): Üst = 16 mm

(2): Alt = 16 mm

Belge uzunluğu 158 mm'den kısa olduğunda, aşağıdaki alan tespit alanı dışında kalır.

(1): Üst = 4 mm

(2): Alt = 4 mm

Aşağıdaki belgeler boş sayfa olarak tanınmayacaktır.

- Beyaz dışındaki bir arka plan rengine sahip belgeler
 - Burulmuş belgeler
 - Zımbalanmış delikli belgeler
 - Çarpık olarak beslenen belgeler
 - İndeks etiketli belgeler ([Kağıt boyutu] için [Otomatik] seçeneği ayarlandığında) Fabrika varsayılan ayarları, ürün etiketi üzerinde basılı olan PARÇA NO.'ya bağlı olarak aşağıdaki şekilde değişir.
 - PA03836-B001/PA03836-B003/PA03836-B023 için
Kaldırma
 - PA03836-B005/PA03836-B015 için
Sil
- Ürün etiketi için bkz. [Ürün Etiketinin Kontrolü \(sayfa 248\)](#).

Kağıt besleme

Elle Besleme Modu

Elle Tekli Modunun etkinleştirilip etkinleştirilmeyeceğini ayarlayın.

Birlikte yüklenemeyecek belgeleri (dergi veya gazetelerden kesilmiş kupürler) veya çok katmanlı belgeleri (ikiye katlanmış belgeler, zarflar ve çok katmanlı aktarım kağıtları gibi) tek tek yüklemek ve taramak istediğinizde [Etkinleştir] seçeneğini ayarlayın.

Varsayılan ayar [Devre dışı] seçeneğidir.

Çoklu besleme tespiti

Üst üste binmiş belgelerin tespit edilip edilmeyeceğini ayarlayın.

Tek seferde birden fazla sayfa beslendiğinde bunu tespit etmek için [Tespit et] ögesini seçin.

[Tespit et] seçeneği seçildiğinde ve üst üste binmiş belgeler tespit edildiğinde, belgenin beslenmesi durur ve dokunmatik ekranda bir onay mesajı görüntülenir.

Fabrika varsayılan ayarı [Tespit etme] seçeneğidir.

[Tespit et] seçildiğinde aşağıdaki öğeleri belirleyin:

- Çoklu Besleme Tespit Koşulu
 - Üst üste binmiş belgeleri tespit etme yöntemini belirleyin.
 - Kalınlık

Besleme sırasında belgeleri denetlemek için tarayıcı içindeki ultrasonik sensörler kullanılır ve üst üste binmiş belgeler yansıtılan ultrasonik dalgaların sapmasına göre algılanır.

Bu fabrika varsayılan ayarıdır.

- Uzunluk

Besleme sırasında belge uzunluğunu izler ve üst üste binen belgeleri algılanan uzunlukların sapmasına göre algılar.

DİKKAT

Farklı uzunluklarda belgelerle toplu tarama yapmayın. Aksi takdirde, üst üste binmiş belgeler yanlış bir şekilde algılanabilir.

Ancak, belgelerin uzunluğu arasında 10 mm veya daha az fark varsa, belgelerin üst üste binmiş olması algılanmayacaktır.

- Farklı uzunluklardaki belgeleri bir arada taramak için [Kalınlık] seçeneğini seçin.
- Aynı uzunluktaki belgelerin taranması sırasında bile, bir belgenin üzerine yapışkan not, makbuz veya fotoğraf gibi bir kağıt parçası iliştilmişse, [Kalınlık] seçeneği seçili olduğunda, tarayıcı bunu üst üste binmiş belgeler olarak algılayabilir. Bu durumda, [Uzunluk] seçeneğinin seçilmesi belgelerin yanlışlıkla üst üste binmiş olarak tespit edilmesini önler.

- Kalınlık ve uzunluk

Hem [Kalınlık] hem de [Uzunluk] kullanılarak üst üste binmiş belgeler tespit edilir.

Toplu tarama

Sürekli tarama

Tarayıcıya yüklenmiş tüm belgeler tarandıktan sonra ek belgeler yüklendiğinde taramaya devam edilip edilmeyeceğini ayarlayın.

Taramaya devam etmek için [Açık] öğesini seçin.

Varsayılan ayar [Kapalı] seçeneğidir.

Barkod algılama

Dosyaları dizinlemek için belgelerin üzerine barkod değerleri eklenip eklenmeyeceğini ayarlayın.

[Tespit et] seçildiğinde dizin dosyaları oluşturulur.

Fabrika varsayılan ayarı [Tespit etme] seçeneğidir.

Tespit edilebilen barkodlar ile ilgili ayrıntılar için bkz. [Barkodların Özellikleri \(sayfa 420\)](#).

Dizin dosyaları ile ilgili ayrıntılar için bkz. [Dizin Dosyalarının Özellikleri \(sayfa 424\)](#).

DİKKAT

[Hedef Ayarı] seçeneği [E-posta] olarak ayarlandığında, [Barkod algılama] kullanılamaz.

[Tespit et] seçildiğinde aşağıdaki öğeleri belirleyin:

- Barkod Tespit Alanı

Barkodların tespit edileceği alanı ayarlayın.

[Döndürme] seçeneğinde bir görüntü döndürme yönü ayarlanmışsa, tespit alanı görüntünün döndürülmesinden önce görüntüye uygulanır.

Barkodun tümü tanımlı tespit alanında görüntülendiğinde bir barkod tespit edilecektir.

- Alanın tümü

Barkodlar bir belgenin tüm alanında tespit edilir.

- Üst

Belge üç kısma ayrıldığında, barkodlar belgenin üst kısmında tespit edilir.

Üst kısımdaki tespit alanı üst ve orta kısımlar arasındaki bölme çizgisinin 1 inç altına kadar genişler.

Bu fabrika varsayılan ayarıdır.

- Orta

Belge üç kısma ayrıldığında, barkodlar belgenin orta kısmında tespit edilir.

Orta kısımdaki tespit alanı orta ve alt kısımlar arasındaki bölme çizgisinin 1 inç altına kadar genişler.

- Alt

Belge üç kısma ayrıldığında, barkodlar belgenin alt kısmında tespit edilir.

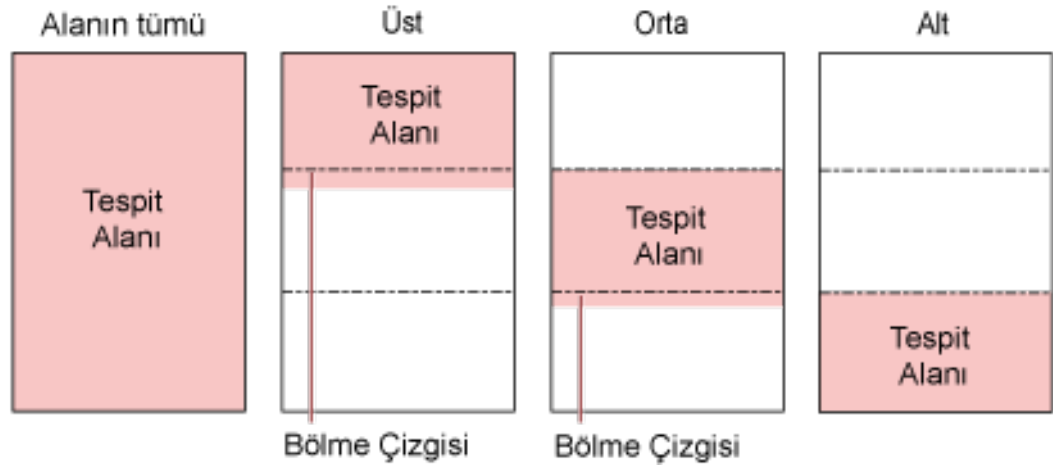

İPUCU

Barkodlar bir belgeyi üç kısma ayıran bölme çizgilerinin üzerinde yer alıyorsa, [Alanın tümü] seçeneğini seçin.

• Barkod Tespit Tarafı

Bu ayar [Kağıt kaynağı] için [Çift taraf] seçildiğinde yapılandırılabilir.

Barkodların tespit edileceği belge yüzünü ayarlayın.

- Ön yüz

- Arka yüz

- Çift taraf

Fabrika varsayılan ayarları, ürün etiketi üzerinde basılı olan PARÇA NO.'ya bağlı olarak aşağıdaki şekilde değişir.

- PA03836-B001/PA03836-B003/PA03836-B023 için

Ön yüz

- PA03836-B005/PA03836-B015 için
Çift taraf

- **Barkod Tespit Hedefi**

Belgede barkodların tespit edileceği hedef sayfayı ayarlayın.

- Tüm yapraklar
- Sadece birinci yaprak
Bu fabrika varsayılan ayarıdır.

- **Sayfa başına barkod adedi**

Sayfa başına tespit edilecek maksimum barkod sayısını 1 ile 20 arasında belirtin.
Maksimum sayı ne kadar büyük olursa taramanın o kadar uzayacağını unutmayın.
Fabrika varsayılan ayarı [1] seçeneğidir.

Oluşturun

Dosya formatı

Görüntülerin dosya formatını ayarlayın.

- JPEG
- PDF
Bu fabrika varsayılan ayarıdır.
- SinglePage PDF File

DİKKAT

[JPEG] seçeneği [Görüntü Modu] için [Siyah & Beyaz] seçildiğinde belirtilemez.

[JPEG] seçildiğinde aşağıdaki öğeyi belirtin:

- **JPEG Sıkıştırma**

JPEG görüntüsünün veri boyutunu ayarlayın.

- Büyük
[Orta] ayarı kullanılarak taranan belgelere göre dosya boyutu daha küçüktür, ama görüntü kalitesi daha düşüktür.
- Orta
Bu fabrika varsayılan ayarıdır.
- Küçük
[Orta] ayarı kullanılarak taranan belgelere göre görüntü kalitesi daha yüksek, ama dosya boyutu daha büyüktür.
Tarama hızı da düşebilir.

Dosya adı

Görüntülerin dosya adı formatını ayarlayın.

{Seri Numarası} değerini başa ekleyin

Dosya adlarının başına aşağıdaki dizge eklenir.
fi-ScannerSerialNumber

İPUCU

Tarayıcı seri numarası ürün etiketinde kontrol edilebilir.
Ürün etiketi için bkz. [Ürün Etiketinin Kontrolü \(sayfa 248\)](#).

[Dosya adlandırma yöntemi] için {Önek} ve {Sayaç} içeren bir formatı yapılandırırken, aynı zamanda aşağıdaki ayarları da yapılandırın:

- **Önek**
Dosya adlarına eklenecek 40 karakter veya daha az karakterden oluşan bir dizge girin.
Karakter dizisinden önceki veya sonraki boşluk yok sayılır.
Fabrika varsayılan ayarı "untitled" değeridir.

İPUCU

Dizgede tarayıcının dokunmatik ekranında görüntülenemeyen karakterler (ortama bağlı karakterler gibi) bulunuyorsa, dizge ekranda doğru şekilde görüntülenmeyebilir.

- **Sayaç (Basamaklı)**
Dosya adlarına bir sayaç eklendiğinde sayacın basamak sayısını 0 ile 6 arasında ayarlayın.
"0" belirtildiğinde, ["_" + {sayaç}] dosya adlarına eklenmez.
Fabrika varsayılan ayarı [3] seçeneğidir.

DİKKAT

Birden fazla tarayıcıda DirectScan kullanırken, her bir tarayıcı için dosya adlarının farklı olduğundan emin olun.

[Tarayıcıya uygula] tuşu

Yapılandırılan ayarları uygular.

Sunucuyla Bağlantı Kuruluyor

Proxy Sunucusu

Bir proxy sunucusu kullanmak için bu öğeyi ayarlayın.

İPUCU

Bu ayar aşağıdaki durumlarda yapılandırılabilir:

- Tarayıcıyı doğrudan Scanner Central Admin Server'a bağlarken
- DirectScan ile bir FTP sunucusuna, FTPS sunucusuna veya SFTP sunucusuna bağlanırken
- Tarayıcıyı PaperStream NX Manager'a bağlarken

Pencereyi görüntülemek için [Sunucuyla Bağlantı Kuruluyor] altında [Proxy Sunucusu] öğesine tıklayın.

[Etkinleştir] onay kutusu

Bir proxy sunucusu kullanılıp kullanılmayacağını seçin.

Varsayılan ayar olarak bu kutu işaretlenmez.

Onay kutusunu işaretlediğinizde öğeleri de ayarlayın.

- Ana Bilgisayar Adı/IP adresi
Bu öğe için ana bilgisayar adı, FQDN adı veya IP adresi ayarlanabilir.
Karakter dizesinden önceki veya sonraki boşluk yok sayılır.

DİKKAT

Bir IPv6 adresinin desteklenmediğine dikkat edin.

İPUCU

Bir ana bilgisayar adı girerken, tarayıcıda DNS sunucularının ayarlanması gerekir.

- Bağlantı noktası numarası
Varsayılan ayar "8080" değeridir.
- [Kullanıcı Kimlik Doğrulaması Kullan] onay kutusu
Bir proxy sunucusunda bir kullanıcı kimlik doğrulaması işlevi varsa bu öğeyi ayarlayın.
Onay kutusunu işaretlediğinizde öğeleri de ayarlayın.
 - Kullanıcı adı
Proxy sunucusuna bağlanmak için kullanılan kullanıcı adını girin.
Karakter dizesinden önceki veya sonraki boşluk yok sayılır.
 - Parola
Proxy sunucusuna bağlanmak için kullanılan kullanıcı adına ait parolayı girin.
Karakter dizesinden önceki veya sonraki boşluklar korunur.

[Tarayıcıya uygula] tuşu

Yapılandırılan ayarları uygular.

NTP Sunucusu

DirectScan kullanırken geçerli saati almak için NTP sunucusunu ayarlayın.

Pencereyi görüntülemek için [Sunucuyla Bağlantı Kuruluyor] altında [NTP Sunucusu] ögesine tıklayın.

DİKKAT

DirectScan'i kullanmak için tarayıcıdaki saatin NTP sunucusundaki saat ile önceden eşitlenmesi gerekir.

Tarayıcının, saati eşitlerken kimlik doğrulaması gerektiren bir NTP sunucusuna bağlanamayacağını unutmayın.

Elde Etme Yöntemi

NTP sunucusunun IP adresini alma yöntemini ayarlayın.

- Otomatik olarak al (DHCP/Varsayılan Ağ Geçidi)
Bu fabrika varsayılan ayarıdır.

İPUCU

Aşağıdaki koşullardan biri yerine getirilmelidir.

- DHCP sunucusundan alınan bilgiler NTP sunucusu bilgilerini de içermelidir.
- Varsayılan ağ geçidinde NTP sunucusu etkinleştirilmiştir.

- Genel Sunucudan Al
Bir NTP sunucusuna bağlanmak için "pool.ntp.org" kullanılır.
- Manuel olarak yapılandır
[Manuel olarak yapılandır] seçildiğinde aşağıdaki öğeleri belirleyin:
 - Birincil
 - İkincil

Saat dilimi

Tarayıcının kullanıldığı bölgenin saat dilimini ayarlayın.

Eşgüdümlü Evrensel Zaman (UTC) içinden saat farkını ayarlayın.

Yaz saatini uygulamak için, standart saate ek yaz saat(ler)ini ekleyerek saati ayarlayın.

[Tarayıcıya uygula] tuşu

Yapılandırılan ayarları uygular.

Alınan saat pencerede görüntülenir. Geçerli saat alınamıyorsa, mesajı kontrol edin ve uygun şekilde önlemler alın.

E-posta gönder

DirectScan için kullanırken e-posta gönderme ayarlarını ve e-posta için başlangıç değerlerini yapılandırın.

Pencereyi görüntülemek için [Sunucuyla Bağlantı Kuruluyor] altında [E-posta gönder] ögesine tıklayın.

[Etkinleştir] onay kutusu

E-posta göndermek için bu ayarı yapılandırın.

Varsayılan ayar olarak bu kutu işaretlenmez.

Onay kutusunu işaretlediğinizde öğeleri de ayarlayın.

Kimlik doğrulama yöntemi

E-posta gönderirken kullanılan kimlik doğrulama yöntemini seçin.

- Temel Kimlik Doğrulama
Bu fabrika varsayılan ayarıdır.
- Exchange Online OAuth 2.0 kimlik doğrulama

SMTP sunucusu

E-posta göndermek ve almak için kullanılacak sunucuyu ayarlayın.

Bu öge için ana bilgisayar adı, FQDN adı veya IP adresi ayarlanabilir.

Karakter dizisinden önceki veya sonraki boşluk yok sayılır.

[Kimlik doğrulama yöntemi] [Exchange Online OAuth 2.0 Kimlik Doğrulama] olarak ayarlandığında, "smtp.office365.com" otomatik olarak girilir, ancak bunu değiştirebilirsiniz.

DİKKAT

Bir IPv6 adresinin desteklenmediğine dikkat edin.

İPUCU

Bir ana bilgisayar adı girerken, tarayıcıda DNS sunucularının ayarlanması gerekir.

Şifreleme

E-postalar gönderilirken iletişimlerin şifrelenip şifrelenmeyeceğini belirleyin.

[Kimlik doğrulama yöntemi] [Exchange Online OAuth 2.0 Kimlik Doğrulama] olarak ayarlandığında, değer [STARTTLS] olarak sabitlenir.

- Devre dışı
Bu fabrika varsayılan ayarıdır.

- TLS

- STARTTLS

[Şifreleme] seçeneği [TLS] veya [STARTTLS] olarak ayarlandığında aşağıdaki öğeleri belirleyin:

- [İstemci sertifikalarını geçerli kıl] onay kutusu
Tarayıcı üzerinde kayıtlı CA sertifikalarını kullanarak istemci sertifikalarının geçerli kılınıp kılınmayacağını ayarlayın.

CA sertifikaları ile ilgili ayrıntılar için bkz. [CA Sertifikaları \(sayfa 373\)](#).
Varsayılan ayar olarak bu kutu işaretlenmez.

Bağlantı noktası numarası

[Şifreleme] ayarına bağlı olarak, başlangıç değeri aşağıdaki şekilde değişir:
Varsayılan ayar "25"tür.

Kimlik doğrulama yöntemi [Exchange Online OAuth 2.0 Kimlik Doğrulama] olarak ayarlandığında, bu değer "587" olarak sabitlenir.

- [Şifreleme] seçeneği [Devre dışı] olduğunda, başlangıç değeri "25" olacaktır.
- [Şifreleme] seçeneği [TLS] olduğunda, başlangıç değeri "465" olacaktır.
- [Şifreleme] seçeneği [STARTTLS] olduğunda, başlangıç değeri "587" olacaktır.

Kullanıcı adı

[Kimlik doğrulama yöntemi][Temel kimlik doğrulama] olarak ayarlanmışsa, kimlik doğrulama için kullanıcı adını ayarlayın.

Karakter dizesinden önceki veya sonraki boşluk yok sayılır.

İPUCU

Kullanıcı adında tarayıcının dokunmatik ekranında görüntülenemeyen karakterler (ortama bağlı karakterler gibi) bulunuyorsa, ad ekranda doğru şekilde görüntülenmeyebilir.

Parola

[Kimlik doğrulama yöntemi][Temel kimlik doğrulama] olarak ayarlanmışsa, kimlik doğrulama için parolayı ayarlayın.

Karakter dizesinden önceki veya sonraki boşluklar korunur.

Kimlik Doğrulama Durumu

Bu öge [Kimlik doğrulama yöntemi][Exchange Online OAuth 2.0] olarak ayarlandığında görüntülenir.

- Kimlik doğrulama tamamlandıysa, [Sonlandır] görüntülenir.
- Kimlik doğrulama tamamlanmadıysa veya süresi dolduysa, [Tamamlanmadı] görüntülenir.

[Kimlik doğrulamayı başlat] düğmesi

Bu öge [Kimlik doğrulama yöntemi][Exchange Online OAuth 2.0] olarak ayarlandığında görüntülenir.

[Kimlik Doğrulama Durumu] [Tamamlanmadı] ise, [Kimlik doğrulamayı başlat] düğmesine tıklayın ve pencerede görüntülenen talimatları izleyerek kimlik doğrulamayı tamamlayın.

Kimlik doğrulama tamamlandığında,[Kimlik Doğrulama Durumu] içinde [Sonlandır] görüntülenir.

Gönderen'in E-posta adresi

Gönderilecek e-postalar için göndericinin e-posta adresini ayarlayın.

Doğru e-posta adresini belirtin.

Karakter dizesinden önceki veya sonraki boşluk yok sayılır.

[Kimlik Doğrulama Yöntemi] [ExchangeOnline OAuth 2.0 Kimlik Doğrulama] olarak ayarlandığında, kimlik doğrulama tamamlandıktan sonra doğrulanmış e-posta adresi otomatik olarak girilir.

E-posta Konusu

Gönderilecek e-postaların konusunu 48 karakteri aşmadan girin.
Karakter dizisinden önceki veya sonraki boşluk yok sayılır.

İPUCU

E-posta konu satırında tarayıcının dokunmatik ekranında görüntülenemeyen karakterler (ortama bağlı karakterler gibi) bulunuyorsa, konu satırı ekranda doğru şekilde görüntülenmeyebilir.

E-posta Metni

Gönderilecek e-postaların gövde metnini 80 karakteri aşmadan girin.
Karakter dizisinden önceki veya sonraki boşluk yok sayılır.

DİKKAT

E-postaların gövdelerini satır sonu kullanmadan girin.

İPUCU

E-posta gövde metninde tarayıcının dokunmatik ekranında görüntülenemeyen karakterler (ortama bağlı karakterler gibi) bulunuyorsa, metin ekranda doğru şekilde görüntülenmeyebilir.

Maksimum E-posta Boyutu (MB)

Gönderilecek e-postaların boyut sınırını 1 ve 20 arasında belirleyin.
Varsayılan ayar "5"tür.

Bir tarama sırasında taranmış görüntülerin dosya boyutu, bu öge için belirlenmiş boyut sınırına ulaştığında tarama durdurulur ve bir hata mesajı görüntülenir. Bu durumda, e-posta ile gönderilebilecek görüntü sayısı gerçekten beslenen yaprak sayısından küçüktür.

İPUCU

- Bir tarama sırasında, oluşturulan görüntülerin dosya boyutu 1,5 ile çarpıldığında ve elde edilen değer bu öge için belirtilen değere ulaştığında tarayıcı e-posta boyutunun üst limite ulaştığını algılar.
- Kullanılan SMTP sunucusuna bağlı olarak, e-posta boyutu DirectScan'in üst sınırına ulaşmamış olsa bile, SMTP sunucusunun alabileceği bir e-postanın üst boyut sınırını aşabilir.
E-posta gönderirken bir hata oluşursa, SMTP sunucusunun alabileceği e-posta üst boyut sınırından daha küçük bir değer ayarlayın.

[Tarayıcıya uygula] tuşu

Yapılandırılan ayarları uygular.

PaperStream NX Manager

Tarayıcıyı kullanma yöntemi [PaperStream NX Manager'a bağlanarak kullan] olduğunda bu öğeyi ayarlayın.

Pencereyi görüntülemek için [Sunucuyla Bağlantı Kuruluyor] altında [PaperStream NX Manager] öğesine tıklayın.

Ana Bilgisayar Adı/IP adresi

Bu öğe için ana bilgisayar adı, FQDN adı veya IP adresi ayarlanabilir.
Karakter dizisinden önceki veya sonraki boşluk yok sayılır.

DİKKAT

Bir IPv6 adresinin desteklenmediğine dikkat edin.

İPUCU

Bir ana bilgisayar adı girerken, tarayıcıda DNS sunucularının ayarlanması gerekir.

Bağlantı noktası numarası

Varsayılan ayar "20447" tür.

Ağ Şifreleme

Ağ iletişimlerinin şifrenip şifrenmeyeceğini görüntüler.

Otomatik Oturum Kapatma dakika sayısı

Tarayıcının kullanılmadan açık bırakılması durumunda PaperStream NX Manager'deki oturumun kapatılması için bekleme süresini (dakika cinsinden) belirleyin.

- Devre dışı (Asla)
Bu fabrika varsayılan ayarıdır.
- 1
- 2
- 3

Otomatik Oturum Açma

PaperStream NX Manager için bir otomatik oturum açma yöntemi belirleyin.

- Devre dışı
Bu fabrika varsayılan ayarıdır.
- Kullanıcı Adı/Parola
- İş Grubu Kodu

Kullanıcı adı

PaperStream NX Manager'a bağlanmak için kullanılan kullanıcı adını girin.
1 ila 256 karakter girin.

Karakter dizesinden önceki veya sonraki boşluk yok sayılır.

İPUCU

Kullanıcı adında tarayıcının dokunmatik ekranında görüntülenemeyen karakterler (ortama bađlı karakterler gibi) bulunuyorsa, ad ekranda dođru şekilde görüntülenmeyebilir.

Parola

PaperStream NX Manager'a bađlanmak için kullanılan şifreyi girin.

En fazla 256 karakter girin.

Karakter dizesinden önceki veya sonraki boşluk yok sayılır.

İPUCU

Kayıtme hedefi yolunda tarayıcının dokunmatik ekranında görüntülenemeyen karakterler (ortama bađlı karakterler gibi) bulunuyorsa, yol ekranda dođru şekilde görüntülenmeyebilir.

İş Grubu Kodu

PaperStream NX Manager'a bađlanmak için kullanılan iş grubu kodunu girin.

1 ila 8 karakter girin.

İPUCU

Dizgede tarayıcının dokunmatik ekranında görüntülenemeyen karakterler (ortama bađlı karakterler gibi) bulunuyorsa, iş grubu kodu ekranda dođru şekilde görüntülenmeyebilir.

[Uygulamayı Etkinleştir (İnternet)] onay kutusu

PaperStream NX Manager ve tarayıcının internet üzerinden bađlanmış olduđu bir ortamda, bir bilgisayar veya mobil cihazdaki bir kullanıcı uygulaması ile bir tarama yaparken bu öđeyi işaretleyin. Varsayılan ayar olarak bu kutu işaretlenmez.

[Bađlantıyı kontrol edin] tuşu

Tarayıcının PaperStream NX Manager'a bađlanıp bađlanamayacağını kontrol edin.

[Tarayıcıya uygula] tuşu

Yapılandırılan ayarları uygular.

Scanner Central Admin

Bu öğeyi, tarayıcıları Scanner Central Admin Server veya Scanner Central Admin Desktop kullanarak yönetmek için ayarlayın.

Pencereyi görüntülemek için [Sunucuyla Bağlantı Kuruluyor] altında [Scanner Central Admin] ögesine tıklayın.

Sunucu türü

- Kullanılmasın
Bunu, tarayıcıları yönetmek için Scanner Central Admin Server veya Scanner Central Admin Desktop kullanılmadığında seçin.
Bu fabrika varsayılan ayarıdır.
- Scanner Central Admin Desktop
Bunu, tarayıcıları yönetmek için Scanner Central Admin Desktop kullanıldığında seçin.
- Scanner Central Admin Server
Bunu, tarayıcıları yönetmek için Scanner Central Admin Server kullanıldığında seçin.
Tarayıcıları PaperStream Central Admin'de yönetirken, [Scanner Central Admin Desktop] seçeneğini seçin.
[Scanner Central Admin Server] veya [Scanner Central Admin Desktop] seçildiğinde aşağıdaki öğeleri belirtin:
- Ana Bilgisayar Adı/IP adresi
Bu öğe için ana bilgisayar adı, FQDN adı veya IP adresi ayarlanabilir.
Karakter dizisinden önceki veya sonraki boşluk yok sayılır.

DİKKAT

Bir IPv6 adresinin desteklenmediğine dikkat edin.

İPUCU

Bir ana bilgisayar adı girerken, tarayıcıda DNS sunucularının ayarlanması gerekir.

- Bağlantı noktası numarası
Varsayılan ayar "20444"tür.

Ağ Şifreleme

Ağ iletişimlerinin şifrelenip şifrelenmeyeceğini görüntüler.

[Bağlantıyı kontrol edin] tuşu

Tarayıcının Scanner Central Admin Server veya Scanner Central Admin Desktop'a bağlanıp bağlanamayacağını kontrol edin.

[Tarayıcıya uygula] tuşu

Yapılandırılan ayarları uygular.

Tarayıcı Ayar Bilgilerini Dıřa Aktar

Tarayıcı ayarlarını bir dosyaya dıřarı aktarın.

Pencereyi görüntülemek için [Bakım] altında [Tarayıcı Ayar Bilgilerini Dıřa Aktar] öđesine tıklayın.

Sürüm/Ad

Tarayıcı ayarlarını tanımlamak için maks. 31 karakter ile bir sürüm veya ad girin.

[Sürüm/Ad] dosyanın adı için kullanılacaktır.

Ařađıdaki karakterler kullanılamaz:

- Simgeler

"*/:<>?#|~

[Dıřarı aktar] tuřu

Tarayıcı ayarlarını bir dosyaya dıřarı aktarır.

Dosya [Sürüm/Ad] için girdiđiniz bir karakter dizesi ile oluşturulacaktır.

Örnek: ScannerSettings_*Sürüm/Ad*.cab

Tarayıcı Ayar Bilgilerini İe Aktar

Tarayıcı ayarlarını ie aktarın.

Pencereyi grntlemek iin [Bakım] altında [Tarayıcı Ayar Bilgilerini İe Aktar] gesine tıklayın.

[Bir dosya sein] tuşu

[Tarayıcı Ayar Bilgilerini Dışa Aktar \(sayfa 405\)](#) iinde dışarı aktarılmış dosyayı sein.

[İe aktar] tuşu

Bu bir dosya seildiğinde mevcuttur.

Tarayıcı ayarlarını ie aktarır.

Tarayıcı yeniden başlatılır.

Fabrika Ayarlarını Geri Yükle

Tarayıcı ayarlarını fabrika varsayılan ayarlarına geri yükleyin.

Pencereyi açmak için [Bakım] altında [Fabrika Ayarlarını Geri Yükle] tuşuna tıklayın.

[Fabrika Ayarlarını Geri Yükle] tuşu

Fabrika ayarlarını geri yükler.

Tarayıcı yeniden başlatılır ve kurulum penceresi görünür.

Temel Özellikler

Öge		Özellik
Tarayıcı türü		ADF (Otomatik Belge Besleyici) EI ile besleme kullanılabilir
Görüntü algılayıcısı		Tek renkli CIS × 2 (ön × 1, arka × 1)
Işık kaynağı		3 renk arasında geçiş yapan RGB LED (ön, arka)
Tarama alanı (genişlik × uzunluk)	En küçük boyut	50,8 × 50,8 mm (2 × 2 in.)
	En büyük boyut (*1)	216 × 355,6 mm (8,5 × 14 inç)
Kağıt ağırlığı (kalınlık)		40 ila 209 g/m ² (11 ila 56 lb) A8 boyutu için, 128 ile 209 g/m ² arası Plastik kartlar için 0,76 mm veya daha az (Kabartmalı kartlara izin verilir (ISO7810 ID-1 türüne uygun olmalıdır)) (*2)
Tarama hızı (A4, Dikey, 300 dpi) (*3)	İkili (siyah ve beyaz)	Tek yönlü: 40 yaprak/dak, Çift yönlü: 80 sayfa/dak
	Gri tonlamalı	
	Renkli	
Yükleme kapasitesi (*4)		50 yaprak Kağıt ağırlığı: 80 g/m ² (20 lb) Toplam kalınlık: 5 mm veya daha az
Optik çözünürlük		600 dpi
Çıktı çözünürlüğü	İkili (siyah ve beyaz)	50 ile 600 dpi arası (1 dpi'lik artışlarla ayarlanabilir) Tarayıcı sürücüsünden 1.200 dpi ayarlanabilir DirectScan kullanırken, 150 dpi, 200 dpi, 240 dpi veya 300 dpi
	Gri tonlamalı	
	Renkli	
Birden fazla değerli seviye		Renkli: 24 bit Gri tonlamalı: 8 bit İkili (siyah ve beyaz): 1 bit
Gri tonlama seviyesi		65.536 dereceleme seviyesi (16-bit)
Arayüz	USB	USB 3.2 Gen1/USB 3.0/USB 2.0/USB 1.1 (*5) Tip B
	Kablolu LAN	IEEE802.3 Ethernet 10BASE-T/100BASE-TX/1000BASE-T RJ-45 tipi 8 kutuplu konektör

Öge	Özellik
Ağ protokolü (kablolu LAN) (*6)	TCP/IP (IPv4/IPv6), DHCP, HTTP/HTTPS, DNS, DDNS, UDP, ICMP, SMTP/SMTSP, SMTP-AUTH, NTP, SMB, FTP/FTPS, SFTP
Dokunmatik ekran	4,3 inç TFT renkli dokunmatik ekran Basınca duyarlı

***1:**Çözünürlüğü 200 dpi veya daha küçük bir değer olduğu zaman uzun sayfa taraması, 5.588 mm uzunluğuna kadar olan belgeleri destekler.

Uzun sayfalı belgeler DirectScan için desteklenmemektedir.

***2:**ADF'den plastik kartlar tararken ADF kağıt kanalına (besleyici) tek seferde bir adet kart yükleyin. Kabartmalı bir kartı tararken kartın ADF kağıt kanalına aşağı bakacak şekilde ve yatay olarak yerleştirilmesi tavsiye edilir.

***3:**Bu değer donanım maksimum tarama hızı olup, gerçek tarama süresine belge beslemesi gibi yazılım işlemleri süreleri de eklenir.

Tarayıcı USB veya kablolu LAN üzerinden bağlandığında tarama hızı aynıdır.

Tarama hızı için ölçüm ortamı aşağıdaki gibidir:

İşletim sistemi	Windows 11
CPU	Intel® Core™ i3-13100, en fazla 4,5 GHz
Bellek	8 GB
Depolama	SSD

***4:**Kapasite kağıt ağırlığına göre değişir.

Ayrıntılar için bkz. [Taranabilen Belgeler \(sayfa 90\)](#).

***5:**Verilen USB kablosunun kullanın.

USB kablosunu bir USB hubuna bağlarken bilgisayarın USB bağlantı noktasına bağlı olan bir USB hubuna bağlayın.

USB 3.2 Gen1/USB 3.0/USB 2.0/USB 1.1 bağlantısı için, USB bağlantı noktasının ve hub aygıtının USB 3.2 Gen1/USB 3.0/USB 2.0'ı desteklemesi gerekir.

USB 1.1 kullanılırsa tarama hızının yavaşlayacağına dikkat edin.

USB kablosunu tarayıcıya takarken fişteki USB logosu yukarı bakacak şekilde takın.

***6:**TLS1.0 ve TLS1.1 desteklenmez.

Kurulum Özellikleri

Öge	Özellik	
Dış ölçüler (E × D × B) (*1)	292 × 157 × 143 mm/11,5 × 6,2 × 5,6 inç	
Kurulum alanı (E × D × B) (*2)	392 × 738 × 432 mm/15,4 × 29,1 × 17,0 inç	
Ağırlık	3,1 kg/6,8 lb	
Giriş gücü	Voltaj	AC 100 ile 240 V arası ±%10
	Faz	Tek faz
	Frekans	50/60 Hz, +%2, -%4
Güç tüketimi	Çalışır durumda	19 W veya daha az
	Güç tasarrufu	Kablolu LAN bağlantısı için: 1,9 W veya daha az USB bağlantısı için: 1,3 W veya daha az
	Kapalı durumda	0,15 W veya daha az
Çevre koşulları	Sıcaklık	Çalışır durumda: 5 ile 35°C arası (41 ile 95°F arası) Çalışmaz durumda: -20 ile 60°C arası (-4 ile 140°F arası)
	Nem	Çalışır durumda: %20 ile 80% arası Çalışmaz durumda: %8 ile 95% arası
Kalori değeri	Çalışır durumda	16,34 kcal/sa veya daha az
	Güç tasarrufu	Kablolu LAN bağlantısı için: 1,63 kcal/sa veya daha az USB bağlantısı için: 1,12 kcal/sa veya daha az
	Kapalı durumda	0,13 kcal/sa veya daha az
Nakliye ağırlığı (*3)	4,5 kg/9,9 lb	
Destek süresi	5 sene	

*1:Derinlik ve yükseklik, tarayıcının ADF kağıt kanalı (besleyici) ve çıktı rafı hariç bir boyuttur.

*2:Gerekli kurulum alanı A4 boyutlu belgelerin taranması için gerekli alandır.

*3:Paketin ağırlığı dahildir.

Dış Ölçüler

Dış boyutlar şöyledir:

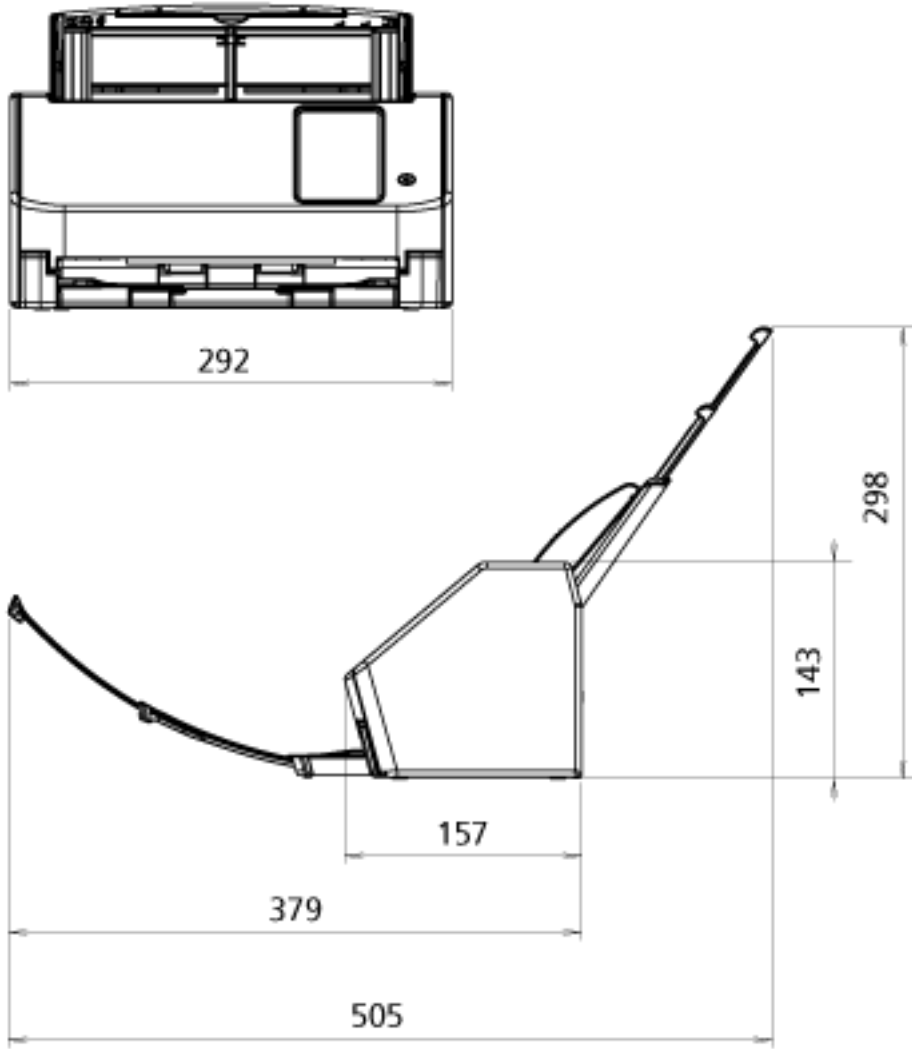

Birim: mm

Tarayıcı Seçenekleri

Ad	Parça No.	Açıklama
Aktarım Kağıtları 	PA03360-0013	Aktarım Kağıtları: Bunlar, belgeleri zarar görmeden beslemek için kullanılan yapraklardır. Aktarım Kağıdı, A4/Mektup boyutundan büyük belgeleri (örneğin, A3 veya B4 boyutu) ve kupürler gibi belgeleri zarar vermeden taramanızı sağlar. Aktarım Kağıdı yaklaşık 500 taramada bir değiştirilmelidir. Ancak, kağıt hasarlıysa veya kirlenmişse değiştirin.

Tarayıcı opsiyonları satın alma hakkında daha fazla bilgi için, bu ürünü satın aldığınız distribütörle veya satıcıyla temasa geçin. Bu ürünle birlikte verilmişse İletişim Listesindeki iletişim bilgilerine bakın veya bu ürünle birlikte verilen Güvenlik Önlemleri bölümünde belirtilmişse, Sorular için İletişim Bilgileri bölümündeki iletişim bilgilerine bakın ve ardından sorunuzu sorun.

Tarayıcının Kullanılma Şeklini Değiştirme

Bu bölümde tarayıcının kullanılma şeklinin nasıl değiştirileceği anlatılır.

Tarayıcının kullanılma şeklini değiştirdikten sonra, dokunmatik ekrandaki ana ekran kullanım yöntemine uygun şekilde değişir.

- 1 Dokunmatik ekranda,  → [Tarayıcı Ayarları] → [Nasıl kullanılır] seçeneklerine basın.
 - 2 [Nasıl kullanılır] ekranında aşağıdaki işlemleri gerçekleştirin.
 - Bir bilgisayara bağlı tarayıcıyı kullanma
 - a [Bir bilgisayara bağlanmış tarayıcıyı kullan] seçeneğine basın.
 - b [Ayarla] tuşuna basın.
 - Tarayıcıyı tek başına kullanma (DirectScan)
 - a [Tarayıcıyı tek başına kullan (DirectScan)] seçeneğine basın.
 - b İş listesini gösteren ekranı DirectScan için ana ekran olarak kullanmak için, [Başlangıçta iş listesini göster] seçeneğini açık olarak ayarlayın.
 - c [İleri] düğmesine basın.
 - d [NTP Sunucusu] ekranında, bağlanılacak NTP sunucusunu belirtin, ardından [Saati Eşitle] düğmesine basın.
 - e [Ayarla] tuşuna basın.
 - PaperStream NX Manager'a bağlı tarayıcıyı kullanma
 - a [PaperStream NX Manager'a bağlanarak kullan] seçeneğine basın ve [İleri] düğmesine basın.
 - b [PaperStream NX Manager] ekranında, kullanılacak PaperStream NX Manager'ı ayarlayın.
 - c PaperStream NX Manager ile bağlantıyı kontrol etmek için [Bağlantıyı kontrol edin] düğmesine basın.
 - d [Ayarla] tuşuna basın.
- Ekranlar ile ilgili ayrıntılar için bkz. [Tarayıcı Ayarları \(Dokunmatik Ekran\) \(sayfa 268\)](#).

İPUCU

Tarayıcının kullanılma şekli fi Series Ağ Ayarları'nda da ayarlanabilir.
Ayrıntılar için bkz. [Ağ Ayarları \(fi Series Ağ Ayarları\) \(sayfa 359\)](#).

Tarayıcının Ağ Bağlantısını Kontrol Etme

Tarayıcı bir kablolu LAN üzerinden bir ağa bağlandığında ağ bağlantı durumu kontrol edilebilir. Bilgisayar veya sunucuyla bağlantı durumunu kontrol etmek için [Ping] ögesini kullanın.

İPUCU

Bağlantı durumu aynı zamanda Tarayıcı Seçme Aracı ile de kontrol edilebilir. Ayrıntılar için Network Setup Tool for fi Series Yardım'a bakın.

- 1 Dokunmatik ekranda  → [Tarayıcı Ayarları] → [Ağ] → [Ping] seçeneklerine basın.
- 2 [Ping] penceresinde hedef için bir ana bilgisayar adı veya IP adresi girin.

İPUCU

Bir ana bilgisayar adı girerken, tarayıcıda DNS sunucularının ayarlanması gerekir.

- 3 [Çalıştır] tuşuna basın.
Bağlantı test sonucu görüntülenir.
Aşağıdaki bağlantı testi sonuçlarına başvurun ve uygun şekilde önlemler alın.
- **"Test sonucunda gösterilen %0 paket kaybı"**

Anlam

[Ana Bilgisayar Adı/IP adresi] kısmında belirtilen ana bilgisayarla iletişim normal.
 - **"Test sonucunda gösterilen %100 paket kaybı"**

Anlam

[Ana Bilgisayar Adı/IP adresi] kısmında belirtilen hedefle iletişim kurulamadı.

Çözüm

[Ana Bilgisayar Adı/IP adresi] doğru belirlenmemiş olabilir. Ana bilgisayar adının veya IP adresinin doğru belirtildiğinden emin olun.
Sorun devam ederse [Sorun Giderme \(sayfa 191\)](#) kısmında aşağıdaki bölüme bakın:
 - [Tarayıcı, Belirlenen IP Adresi ile Sunucuya Bağlanamıyor \(sayfa 205\)](#)
 - [Tarayıcı, Belirlenen Ana Bilgisayar Adı ile Sunucuya Bağlanamıyor \(sayfa 208\)](#) - **"Test sonucunda gösterilen %99 paket kaybı"**

Anlam

[Ana Bilgisayar Adı/IP adresi] kısmında belirtilen hedefle iletişim stabil değil.

Çözüm

[Tarayıcıyı Bir Bilgisayara Kablolu LAN Üzerinden Bağlanamıyor \(sayfa 198\)](#) öğesine başvurun ve gerekli işlemleri yapın.

● "Test sonucunda gösterilen ping: hatalı adres"

Anlam

[Ana Bilgisayar Adı/IP adresi] kısmında belirtilen hedef için ad çözümlemesi veya adres çözümlemesi başarısız olmuş olabilir.

Çözüm

- [Ana Bilgisayar Adı/IP adresi]'nin doğru belirtildiğinden emin olun.
- DNS sunucusu ayarlarının doğru olduğundan emin olun.
- [Ana Bilgisayar Adı/IP adresi] doğru belirtilmişse daha fazla çözüm için [Tarayıcı, Belirlenen Ana Bilgisayar Adı ile Sunucuya Bağlanamıyor \(sayfa 208\)](#) kısmına bakın.
- [Tarayıcıyı Bir Bilgisayara Kablolu LAN Üzerinden Bağlanamıyor \(sayfa 198\)](#) öğesine başvurun ve gerekli işlemleri yapın.

Tarayıcı Seçme Aracı'nı Başlatma

Bir bilgisayardan ağa bağlanmış bir tarayıcı kullanmak için tarayıcıyı Tarayıcı Seçme Aracı'nda seçmeniz gerekir.

Tarayıcı Seçme Aracı ile ilgili ayrıntılar için Network Setup Tool for fi Series Yardım'a bakın.

Tarayıcı Seçme Aracı aşağıdaki prosedürle başlatılabilir:

- Windows 10/Windows Server 2016/Windows Server 2019/Windows Server 2022 için
[Başlangıç] menüsü → [fi Series] → [Tarayıcı Seçme Aracı for fi Series] öğesine tıklayın.
- Windows 11/Windows Server 2025 için
[Başlat] menüsü → [Tüm uygulamalar] → [fi Series] → [Tarayıcı Seçme Aracı for fi Series] öğesine tıklayın.

Yazılımı Kaldırma

1 Bilgisayarı açın ve yönetici ayrıcalıklarına sahip bir kullanıcı olarak Windows'ta oturum açın.

2 Çalışmakta olan bütün yazılımları kapatın.

3 [Denetim Masası] penceresini açın.

- Windows 10/Windows Server 2016/Windows Server 2019/Windows Server 2022 için
[Başlangıç] menüsü → [Windows Sistemi] → [Denetim Masası]'na tıklayın.
- Windows 11/Windows Server 2025 için
[Başlat] menüsü → [Tüm uygulamalar] → [Windows Araçları]'na tıklayın ve [Denetim Masası]'na çift tıklayın.

4 [Program kaldır]'ı seçin.

Yüklü yazılımların listelendiği [Programlar ve Özellikler] ekranı açılır.

5 Kaldırılacak yazılımı seçin.

- PaperStream IP sürücüsünü kaldırırken
Aşağıdakilerden birini seçin:
 - PaperStream IP (TWAIN)
 - PaperStream IP (TWAIN x64)
 - PaperStream IP (ISIS) fi-8000 Series
- Network Setup Tool for fi Series'i kaldırırken
[Network Setup Tool for fi Series] öğesini seçin.
- Software Operation Panel/Error Recovery Guide'ı kaldırırken
[Software Operation Panel]'ni seçin.
- Error Recovery Guide'ı kaldırırken (kılavuz)
[Error Recovery Guide for fi-8040] seçeneğini seçin.
- PaperStream ClickScan'i kaldırırken
[PaperStream ClickScan]'i seçin.
- PaperStream ClickScan Searchable PDF Option'ı kaldırırken
[PaperStream ClickScan Searchable PDF Option] seçeneğini seçin.
- PaperStream Capture'ı kaldırırken
[PaperStream Capture] yazılımını seçin.
- Kılavuzları kaldırırken
[fi Series manuals for fi-8040] öğesini seçin.
- fi Series Online Update yazılımını kaldırırken
[fi Series Online Update] yazılımını seçin.

6 [Kaldır]/[Kaldır/Değiştir] tuşuna tıklayın.

7 Bir onay mesajı görünürse [Tamam]/[Evet] tuşuna tıklayın.

Yazılım kaldırılır.

IPv6 Kullanırken Dikkat Edilecek Notlar

- IPv6'yı desteklemeyen tarayıcı ayarları

Aşağıdaki ayarlar IPv6'yı desteklemez:

- DNS Sunucusu
- Proxy Sunucusu
- PaperStream NX Manager
- Scanner Central Admin Server
- Scanner Central Admin Desktop
- NTP Sunucusu
- SMTP sunucusu
- DirectScan Hedefleri (ağ veya FTP sunucuları üzerindeki klasörler gibi)

Tarayıcı Ayarlarını Dışa Aktarmayla İlgili Notlar

Scanner Central Admin Server veya Scanner Central Admin Desktop, ağa bağlı olan tarayıcıları yönetmenizi sağlar.

Ayrıca, Scanner Central Admin Server veya Scanner Central Admin Desktop tarayıcı ayarlarını diğer tarayıcılara uygulamanıza imkan tanır.

Tarayıcı ayarlarının Scanner Central Admin Server kullanılarak diğer tarayıcılara nasıl uygulanacağı ile ilgili ayrıntılar için, Scanner Central Admin Kullanıcı Kılavuzu'na bakın.

Tarayıcı ayarlarının Scanner Central Admin Desktop kullanılarak diğer tarayıcılara nasıl uygulanacağı ile ilgili ayrıntılar için, Scanner Central Admin Desktop Yardımı'na bakın.

İPUCU

Tarayıcı ayarları fi Series Ağ Ayarları'nda [Tarayıcı Ayar Bilgilerini İçe Aktar] aracılığıyla tarayıcıya uygulanabilir.

Ayrıntılar için bkz. [Tarayıcı Ayar Bilgilerini İçe Aktar \(sayfa 406\)](#).

Bu bölüm, ayarları diğer tarayıcılara uygulamak için tarayıcı ayarlarının nasıl bir şablon olarak dışarı aktarılacağını açıklamaktadır.

Aşağıda tarayıcı ayarlarının öğeleri ve dışarı aktarma prosedürü gösterilmektedir.

Tarayıcı Ayarlarının Öğeleri

Tarayıcı ayarları aşağıdakileri içerir:

- Dokunmatik ekranda  için belirlenen tarayıcı ayarları

Aşağıdaki ayarların dışarı aktarılamayacağını unutmayın:

- [Temizlik ve Bakım] için [Tükenebilir parça sayaçları]
- [Tarayıcı Ayarları] için [Tarayıcı adı]

- [Tarayıcı Ayarları] altındaki [Ağ] kısmında [Kablolu LAN] için [IP Adresi] ve [IPv6 Adresi]
- [Tarayıcı Ayarları] için [Görüntü] kısmında aşağıdaki ayarlar:
 - [Uzaklık]
 - [Dikey büyütme ayarı]
- Software Operation Panel Yedeği
- Akıllı çoklu besleme işlevi tarafından hafızaya alınan üst üste binme örnekleri

Dışarı Aktarma Prosedürü

Tarayıcı ayarlarını aşağıdaki prosedür ile dışarı aktarın:

- 1 Tarayıcı ayarlarını dokunmatik ekranda veya fi Series Ağ Ayarları altında yapılandırın.**
Ayrıntılar için bkz. [Tarayıcı Ayarları \(Dokunmatik Ekran\) \(sayfa 268\)](#) ve [Ağ Ayarları \(fi Series Ağ Ayarları\) \(sayfa 359\)](#).
- 2 Tarayıcı ayarlarını fi Series Ağ Ayarları altında [Tarayıcı Ayar Bilgilerini Dışa Aktar] seçeneğinde dışarı aktarın.**
Ayrıntılar için bkz. [Tarayıcı Ayar Bilgilerini Dışa Aktar \(sayfa 405\)](#).

Güncelleme Modüllerinin Scanner Central Admin Server/Scanner Central Admin Desktop Kullanarak Uygulanmasına İlişkin Notlar

Bu bölümde, Scanner Central Admin Server veya Scanner Central Admin Desktop aracılığıyla, ağa bağlı tarayıcılara tarayıcı ayarları ve donanım yazılımı gibi güncelleme modüllerinin uygulanmasına ilişkin notlar açıklanmaktadır.

Güncelleme modüllerinin Scanner Central Admin Server kullanılarak diğer tarayıcılara nasıl uygulanacağına ilişkin ayrıntılar için, Scanner Central Admin Kullanıcı Kılavuzu na bakın.

Güncelleme modüllerinin Scanner Central Admin Desktop kullanılarak diğer tarayıcılara nasıl uygulanacağı ile ilgili ayrıntılar için, Scanner Central Admin Desktop Yardımına bakın.

- Ağ ortamına bağlı olarak, Scanner Central Admin Server veya Scanner Central Admin Desktop ile tarayıcı arasındaki iletişim ağ yükü nedeniyle başarısız olabilir.
Bu durumda, varlıkların uygulandığı tarayıcıların sayısını ve aynı anda birbirine bağlanabilecek maksimum tarayıcı sayısını azaltmak için Scanner Central Admin Console veya Scanner Central Admin Desktop'u kullanın.
- Scanner Central Admin Server veya Scanner Central Admin Desktop'a doğrudan bağlanan tarayıcılar için, tarayıcı ayarları ve donanım yazılımı gibi güncelleme modülleri aşağıdaki zamanlamalarla uygulanır:
 - Bir tarayıcı açıldığında
 - Tarayıcı Hızlı modda olduğunda ve güç tasarrufu modundan devam ettiğinde
 - PaperStream NX Manager'a bağlı tarayıcıdaki dokunmatik ekrandan oturum kapatıldığındaGüncelleme modüllerinin uygulanmasının tamamlanması biraz zaman alabilir. Dolayısıyla güncelleme modüllerinin iş operasyonlarının etkilenmeyeceği bir zamanda uygulanması tavsiye edilir.

Barkodların Özellikleri

Bu bölümde DirectScan ile tespit edilebilen barkod tipleri ve tespit etme koşulları açıklanmaktadır.

- **Tek boyutlu barkod**



Örnek: Code 3 of 9

Kod	Karakter kümesi	Denetleme Basamağı	Alan Genişliği
UPC-A	Nümerik karakterler (0-9)	Denetleme basamağının doğrulamasında bir hata gösterilirse, barkod değeri oluşturulmayacaktır.	12 (bir denetleme basamağı dahil)
EAN 8 (JAN 8) EAN 13 (JAN 13)	Nümerik karakterler (0-9)	Denetleme basamağının doğrulamasında bir hata gösterilirse, barkod değeri oluşturulmayacaktır.	8 veya 13 (bir denetleme basamağı dahil)
Code 3 of 9	<ul style="list-style-type: none"> • Alfabetik karakterler (A-Z) • Nümerik karakterler (0-9) • Simgeler (-.*\$/+%) • Boşluk 	Denetleme basamağı dahil barkod değeri, denetleme basamağı doğrulaması yapılmadan oluşturulacaktır.	1 ile 32 arasında (başlangıç ve bitiş kodlarını içermez) (*1)
Code 128 (EAN 128)	<ul style="list-style-type: none"> • Alfabetik karakterler (a-z, A-Z) • Nümerik karakterler (0-9) • Simge (!"#\$%&'()*+,-./:;<=>?@[#\]^_`{ }~) • Boşluk • Denetim kodları (tüm kodlar boşluklarla değiştirilecektir) • İşlev kodları (<FNC1> ila <FNC4>) - <FNC1> ile başlayan barkodlar için (EAN128) İlk FNC1 oluşturulmayacaktır. 	Denetleme basamağının doğrulamasında bir hata gösterilirse, barkod değeri oluşturulmayacaktır.	1 ile 32 arasında (bir denetleme karakteri içermez) (*1)

Kod	Karakter kümesi	Denetleme Basamağı	Alan Genişliği
	<p>Barkod değerleri FNC1 dışındakilerin "_" (alt çizgi) ile değiştirildiği işlev kodları ile oluşturulacaktır.</p> <p>- <FNC1> ile başlamayan barkodlar için <FNC1> ile <FNC4> arasındaki kodlar oluşturulmayacaktır.</p> <ul style="list-style-type: none"> • Başlangıç/Bitiş karakterleri (KOD-A, KOD-B, KOD-C) • Kod ayarlama karakterleri (KOD-A, KOD-B, KOD-C) 		
Codabar (NW-7)	<ul style="list-style-type: none"> • Başlangıç/Bitiş karakterleri (ABCD) • Nümerik karakterler (0-9) • Simgeler (-\$/+.) 	Denetleme basamağı dahil barkod değeri, denetleme basamağı doğrulaması yapılmadan oluşturulacaktır.	1 ile 32 arasında (başlangıç ve bitiş kodlarını içermez) (*1)
ITF	Nümerik karakterler (0-9)	Denetleme basamağı dahil barkod değeri, denetleme basamağı doğrulaması yapılmadan oluşturulacaktır.	2 ile 32 arasında (her zaman çift sayıda basamak) (*1)

*1:32 basamaktan fazla basamak içeren barkodları tararken, işlemlere başlamadan önce barkodun doğru şekilde tanındığından emin olun.

● Tek Boyutlu Barkodları Algılama Koşulları

Öge	Koşul
Barkod yüksekliği	10 ile 30 mm/0,39 ile 1,18 inç arası
Barkod genişliği	300 mm/11,81 inç veya daha kısa
Barkod kenar boşluğu	Barkodun etrafında 5 mm/0,20 inç veya daha fazla (ITF'nin sol ve sağ kenarları için 5 mm/0,20 inç veya daha fazla, ya da dar ögenin en az 6 katı genişliğinde (hangisi daha genişse))
Barkod rengi	Siyah
Barkod arka plan rengi	Beyaz
Çözünürlük	200 ile 600 dpi arası

Öge	Koşul
Barkod açısı	Yatay ve dikey
Dar öge genişliği/ modül genişliği	<ul style="list-style-type: none"> • UPC-A/EAN 8 (JAN 8)/EAN13 (JAN 13) 300 dpi veya daha yüksek: 0,264 mm/0,010 inç veya daha fazla 300 dpi'den daha az: 0,30 mm/0,012 inç veya daha fazla • Code 3 of 9/Code 128 (EAN 128)/Codabar (NW-7) 300 dpi veya daha yüksek: 0,20 mm/0,008 inç veya daha fazla 300 dpi'den daha az: 0,30 mm/0,012 inç veya daha fazla • ITF 300 dpi veya daha yüksek: 0,254 mm/0,010 inç veya daha fazla 300 dpi'den daha az: 0,30 mm/0,012 inç veya daha fazla
Geniş öge genişliği	14,0 mm/0,55 inç veya daha az (UPC-A/EAN 8 (JAN 8)/EAN13 (JAN 13)/Kod 128 (EAN 128) için, bu dört modülün toplam genişliğine eşit olan en geniş ögenin genişliğidir.)
Karakterler arası boşluk	<ul style="list-style-type: none"> • UPC-A/EAN 8 (JAN 8)/EAN13 (JAN 13)/Code 128 (EAN 128)/ITF Karakterler arası boşluk yok • Code 3 of 9/Codabar (NW-7) Dar karakter genişliğine eşit veya daha geniş ve 1,52 mm/0,06 inç'e eşit veya daha geniş veya dar karakter genişliğinin 3 katı (hangisi daha genişse)

İPUCU

- Çarpık barkodlar doğru şekilde tanınmayabilir.
- Aynı belgeyi tekrar tekrar kullanmak belge üzerinde kir birikmesine neden olacağından tanınma doğruluğunu azaltabilir. Belgenin doğru şekilde tanınmaması veya lekelenmesi durumunda yerine yeni bir belge kullanın.
- Barkod; belgeye göre (çarpık) ve/veya barkodların yazdırma durumuna bağlı olarak doğru şekilde tanınmayabilir. İşlemlere başlamadan önce barkodun doğru şekilde tanındığından emin olun.
- Tarama performansı kötüyse, barkod tespit alanının küçültülmesi performansı iyileştirebilir.
- Tespit alanında birden fazla barkod olması durumunda, hangi barkodun tespit edileceği bilinemez.
- Tespit alanında birden fazla barkod olması durumunda, barkodların tespit edilme sırası bilinemez.
- Barkodun taban rengi veya barkod rengi siyah ve beyaz dışındaki bir renk olsa bile, barkod yine de tanınabilir. Renkli barkodların algılanması için önce belgelerin doğru olarak tanınması için renkli belge tarama ayarlarını yapılandırın.
- Barkodun gereken minimum boyuttan daha küçük olması durumunda barkod tanıma sonuçlarında hata olabilir.
- Koşulları yerine getiren barkodlar düzgün bir şekilde taranmıyorsa, aşağıdakileri deneyerek performans iyileştirilebilir.
 - Tarama ayarlarında daha yüksek bir çözünürlük belirtin
 - Görüntü gürültüsünü azaltın

[Tarama Ayarları] altında [Oluştur] seçeneği için [JPEG Sıkıştırma] seçeneğini kullanarak JPEG görüntülerinin veri boyutunu arttırın.

- Renkli (gri) barkodları "Siyah & Beyaz" modunda ve tek renkli barkodları "Renkli" modda tarayın
- Barkodları daha yüksek çözünürlükle (daha yüksek kalitede) yazdırın
- Barkodların boyutunu arttırın
- Barkodların yazdırıldığı kağıdı daha yüksek beyazlık düzeyine sahip bir kağıtla değiştirin
- Denetleme basamağının denetlenmediği bir barkod tipi üzerinde denetleme basamağı doğrulamasını gerçekleştirmek için, denetleme basamağını kendiniz hesaplayın ve doğrulayın.
- Denetleme basamağının denetlendiği bir barkod tipini kullanırken, denetleme basamağı doğrulamasında bir hata gösterilirse barkod değeri oluşturulmayacaktır. Barkodlar tanınmıyorsa, denetleme basamağının doğru olduğunu kontrol edin.

Dizin Dosyalarının Özellikleri

Bu bölümde DirectScan'ın barkod algılama işlevi tarafından oluşturulan dizin dosyaları açıklanmaktadır.

- Her bir görüntü dosyası için bir dizin dosyası oluşturulur.
- Dizin dosyası aşağıdaki gibi adlandırılır:
OluşturulanDosyaAdı.index.xml
- Oluşturulan öğeler aşağıdaki gibidir:

Öğe Adı	Açıklama	XML Öğe Adı
Akış No.	Görüntülerin gönderildiği akışın numarası "1" daima gönderilir.	Stream No.
Belge No.	Belge yığını numarası "1" daima gönderilir.	Document No.
Belge yığınındaki toplam sayfa sayısı	Belge yığınındaki toplam sayfa sayısı Ancak, tek sayfalı türde bir dosya için "1" daima gönderilir.	Total pages in current document
Belge yığınındaki sayfa numarası	Belge yığınındaki sayfa numarası Ancak, tek sayfalı türde bir dosya için "1" daima gönderilir.	Page Number in Document
Sayfa numarası	Gönderilecek görüntülerin sayfa numaraları	Actual page number
Tarihi ve saat	Taramanın başlama tarihi ve saati Çıkış formatı "yyyy/aa/gg SS:dd:ss" şeklindedir.	Date&Time
Tarayıcı adı	Tarama için kullanılan tarayıcının adı	Scanner name
Kullanıcı adı	Hedefe bağlanmak için kullanılan kullanıcı adı	User name
Dosya adı (tam yol)	Dosya adı (tam yol)	Full Path
Dosya adı	Dosya adı	File name
Cihaz adı	Tarama için kullanılan tarayıcının cihaz adı "fi-8040" daima gönderilir.	Device name
Tespit edilen barkodların sayısı	Tespit edilen barkodların sayısı	Barcode size
Barkod bilgi etiketi	Tanınan bir barkodun bilgilerini gösterene etiket	Barcode
Barkod türü	Tanınan barkodun türü	Kind
Barkod tanıma sonucu	Barkodlardan algılanan metin	Value

Sorular İin İletişim

- **Sorular İin İletişim**

Aşağıdaki web sayfasındaki iletişim listesine bakınız:

<https://www.pfu.ricoh.com/global/scanners/contacts/>

- **fi Series Görüntü Tarayıcı**

Tarayıcıyla ilgili diğer sorular için aşağıdaki web sayfasına başvurunuz:

<https://www.pfu.ricoh.com/global/scanners/fi/support/>

Yukarıdaki web sayfasında sorununuza çözüm bulunamıyorsa aşağıdaki web sayfasında distribütör/satıcınızın iletişim bilgilerine bakınız:

<https://www.pfu.ricoh.com/global/scanners/inquiry.html>

- **Sarf Malzemelerini veya Temizleme Malzemelerini satın almak için iletişim bilgileri**

<https://www.pfu.ricoh.com/global/scanners/contacts/>