

RICOH fi-8040

Руководство по эксплуатации

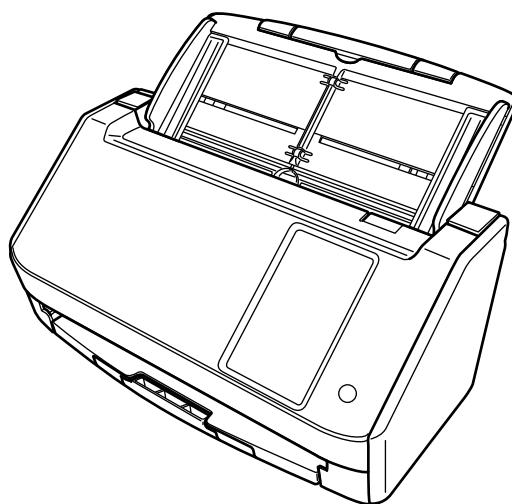

Содержание

Введение	10
Руководства.....	10
Товарные знаки.....	18
Производитель.....	18
Дата выпуска/поставщик.....	18
Информация о безопасности	18
Символы, используемые в данном руководстве	19
Сокращения, используемые в данном руководстве	20
Символы стрелок в данном руководстве.....	21
Примеры экранов в этом руководстве.....	21
Примечание.....	21
Важные примечания.....	21
Обзор сканера	23
Основные свойства.....	23
Как использовать сканер	26
Части и функции	29
Сенсорный экран	34
Настройка сканера	42
Использование сканера, подключенного к компьютеру через проводную локальную сеть LAN.....	44
Использование сканера, подключенного к компьютеру через кабель USB	48
Самостоятельное использование сканера (DirectScan).....	50
Использование сканера, подключенного к PaperStream NX Manager	55
Установка программного обеспечения.....	59
Краткий обзор приложенного программного обеспечения.....	59
Системные требования	62
Установка программного обеспечения	63
Основные операции	65
Включение/выключение питания	65
Как включить питание.....	65
Как выключить питание	66

Вход и выход из режима экономного энергопотребления.....	67
Открытие / закрытие АПД.....	69
Как открыть АПД	69
Как закрыть АПД	70
Настройка лотка бумаги АПД (податчик).....	71
Установка укладчика	72
Выполнение основного сканирования	73
Выполнение сканирования с помощью приложения для сканирования изображений (при использовании сканера, подключенного к компьютеру).....	75
Использование приложения для сканирования изображения, запущенного на сенсорном экране (при использовании сканера, подключенного к компьютеру)	78
Конфигурация настроек для кнопки на компьютере (для подключения по USB).....	83
Обработка задания (DirectScan).....	86
Обработка задания (при использовании сканера, подключенного к PaperStream NX Manager)	89
Как загрузить документы	91
Загрузка документов	91
Приготовление	91
Как загрузить документы	93
Документы для сканирования.....	96
Размер бумаги	96
Тип документа	96
Вес бумаги (толщина).....	96
Документы, сканирование которых может закончиться ошибкой	96
Документы, которые запрещено сканировать	97
Предосторожности.....	98
Вместимость загрузки	100
Область, которую нельзя перфорировать.....	101
Условия, требующиеся для точного обнаружения документов с наложением (мульти-подача).....	102
Условия для сканирования смешанного пакета.....	105
Условия для автоматического определения размера бумаги	109
Условия для использования Несущего Листа	110
Различные способы сканирования	113
Сканирование документов разной ширины	113
Сканирование документов, сложенных пополам.....	116

Сканирование документов, например конвертов или многослойной бумаги	119
Сканирование документов размера больше A4/Letter	122
Сканирование фотографий и вырезок, не повреждая их	125
Сканирование документов с длинной страницей	127
Подача документов вручную	128
Отключение обнаружения некоторых шаблонов наложения	132
Оперативная процедура	135
Подсчет количества документы	137
Различные способы сканирования (DirectScan)	138
Сохранение страниц в папку в сети	138
Отправка страниц по электронной почте	141
Добавление/изменение/удаление места назначения для сохранения страниц	144
Добавление места назначения для сохранения	144
Изменение места назначения для сохранения	146
Удаление места назначения для сохранения	148
Добавление/изменение/удаление адреса при отправке страниц по электронной почте	149
Добавление адреса электронной почты	149
Изменение адреса электронной почты	151
Удаление адреса электронной почты	152
Добавление/изменение/удаление задания	153
Добавление задания	153
Изменение задания	155
Удаление задания	156
Ежедневный уход	157
Чистящие материалы	157
Место и Частота	159
Чистка снаружи сканера	161
Чистка внутри сканера (АПД) с помощью чистящей бумаги	163
Чистка внутри сканера (АПД) с помощью салфетки	166
Очистка Несущего Листа	173
Замена расходных материалов	174
Расходные материалы и периодичность замены	174

Замена набора валиков S	176
Устранение неполадок	183
При возникновении застревания бумаги	183
Ошибки.....	185
Ошибка памяти	188
Оптическая ошибка (АПД).....	189
Ошибка Панели Оператора	189
Ошибка EEPROM	190
Ошибка чтения и записи памяти изображения	190
Ошибка транспортера	191
Ошибка схемы двигателя.....	191
Застревание бумаги	192
Мульти подача	192
Ошибка датчика	193
Ошибка модуля.....	193
Ошибка настройки сети.....	194
Ошибка настройки Scanner Central Admin.....	195
Ошибка настройки сервера.....	196
Ошибка DirectScan	197
Открыт АПД.....	199
Используется другими.....	200
Сканер в режиме счетчика документа	200
Нет бумаги.....	200
Верхний предел был достигнут	200
Сканирование было остановлено пользователем.....	200
Сканирование было приостановлено пользователем.....	200
Ошибка вне области сканирования.....	201
Недопустимая команда	202
Устранение неполадок.....	203
Не удастся ВКЛЮЧИТЬ питание сканера.....	205
Сенсорный экран выключается	206
Сенсорный экран не работает	207
Неисправность на сенсорном экране/Сенсорный экран отображается в неверном местоположении	208
Изображение на сенсорном экране искажено	209
Не удастся подключить сканер и компьютер по проводной локальной сети LAN	210
При открытии экрана настроек на сенсорном экране отображается сообщение	216
Не удастся подключить сканер и компьютер с помощью кабеля USB	217
Невозможно соединить сканер с сервером с указанным IP-адресом	218
Невозможно соединить сканер с сервером с указанным именем хоста.....	222

Невозможно подключиться к прокси-серверу	226
Сбой подключения к NTP-серверу (DirectScan).....	230
Сканирование не начинается (DirectScan)	233
Сканирование не начинается	238
Сканирование занимает длинное время	240
На отсканированном изображении или фотографии есть шумы/артефакты	241
Неудовлетворительное качество сканированного текста или строк.....	242
Изображения искажены или размыты.....	243
На изображениях отображаются вертикальные полосы.....	245
Код ошибки "U4:40" или "Открыт АПД" отображается на сенсорном экране при сканировании	246
В сканер часто подаются документы с наложением	247
Часто возникает ситуация, где документ не подается в АПД	250
Часто происходят ошибки замятия / подбора бумаги.....	252
Изображения становятся удлинненными	254
Тень появляется вверху или внизу изображения	256
На страницах отображаются вертикальные полосы	257
На документе есть черные линии.....	258
Несущий Лист подается неровно/происходит застревание бумаги	259
При использовании Несущего Листа часть изображения отсутствует	261
Забывтый пароль администратора	262
При вводе пароля администратора по умолчанию произошла ошибка	262
Прежде чем связаться с поставщиком услуг сканера	263
Действия перед обращением в центр обслуживания сканера	263
Перед обращением в центр обслуживания сканера	263
Проверка наклейки продукта.....	266
Настройки DirectScan (Настроики назначения/задания/ сканирования) (сенсорный экран)	267
Элементы настройки.....	267
Добавить место назначения для сохранения/Изменить место назначения для сохранения.....	269
Добавить адрес/Изменить адрес	274
Добавить задание/Изменить задание	275
Настройки сканирования	277
Настройки сканера (сенсорный экран)	287
Элементы настройки.....	287
Порядок использования.....	291

Управление питанием	292
Имя сканера	295
Сеть	296
Источник бумаги / подача	308
Изображение	315
Чистка и обслуживание	320
Отображение выбора функции	322
USB	322
Пароль администратора	322
Восстановление заводских настроек по умолчанию	323
Настройки сканера (Software Operation Panel)	324
Запуск Software Operation Panel	324
Переведение Software Operation Panel в [Режим только просмотра]	326
Настройка [Режим только просмотра].....	327
Закрытие режима [Режим только просмотра]	329
Задание пароля	331
Изменение пароля	332
Удаление пароля	334
Переустановка пароля	336
Элементы настройки	338
Настройка устройства	338
Настройка устройства 2	340
Настройки, связанные со счетчиками листов	343
Проверка счетчика листов	343
Сброс счетчика листов	346
Сообщения для чистки или замены расходных материалов	347
Цикл чистки сканера [Периодичность чистки]	349
Задание периодичности замены расходных материалов [Счетчик срока использования].....	350
Настройки, связанные со сканированием	351
Регулировка начального положения сканирования [Параметр сдвига/Регулировка увеличения по вертикали]	351
Удаление теней/полос вокруг краев изображений [Page Edge Filler (АПД)].....	353
Настройка выпадения заданных цветов при сканировании [Выпадение цвета].....	355
Задание количества повторных попыток для подачи бумаги [Число повторений подачи]	356
Обрезка границ изображения [Автоматическое удаление границ]	357
Сканирование на большой высоте [Режим большой высоты]	358

Предотвращение появления вертикальных полос (муара) на страницах (Уменьшение муара (дополнительно))	359
Настройки, связанные с обнаружением наложения документов (мульти-подача)	360
Задание метода обнаружения наложений документов [Мульти подача].....	360
Задание области обнаружения документов с наложением [Спецификация области определения мульти подачи].....	363
Игнорирование некоторых шаблонов наложения [Интеллектуальная функция мульти подачи]	369
Настройки, связанные со временем ожидания	372
Время ожидания в режиме ручной подачи [Ручная подача]	372
Время ожидания сканера для перехода в режим экономного энергопотребления [Экономное энергопотребление].....	374
Настройки, связанные с соединением между сканером и компьютером.....	376
Указание режима операции USB [USB].....	376
Настройки для использования сканера только через USB-соединение [Функция сети]	377
Настройки включения/выключения питания и энергопотребления сканера	378
Способ включения/выключения сканера [Контроль питания].....	378
Настройка режима запуска для сканера [Режим запуска].....	380
Настройки, связанные с обслуживанием сканера	381
Обнаружение вертикальных полос [Обнаружение вертикальной полосы].....	381
Задание уровня чувствительности обнаружения вертикальной полосы [Чувствительность вертикальной полосы]	382
Настройки, связанные с циклом обслуживания и проверки сканера [Цикл обслуживания и проверки]	383
Настройки сети (настройки сети fi Series)	384
 Запуск настроек сети fi Series	384
 Элементы настройки.....	387
 Информация о сканере	390
Информация о сканере	390
 Процедура	391
Процедура	391
 Сеть	392
Имя сканера	392
Код сканера	393
Проводная локальная сеть LAN	394
 Безопасность.....	397
Шифрование сети.....	397
Сертификаты CA.....	398

Ключ шифрования	399
DirectScan	400
Путь папки вывода	400
Адрес электронной почты	407
Задание	408
Пароль для редактирования настроек DirectScan	420
Инициализировать настройки DirectScan	420
Связывание с сервером	421
Прокси-сервер	421
NTP-сервер	423
Отправить электронную почту	424
PaperStream NX Manager	428
Scanner Central Admin	430
Обслуживание	431
Пароль администратора	431
Экспорт информации о настройке сканера	432
Импорт информации о настройке сканера	433
Восстановление заводских настроек по умолчанию	434
Приложение	435
Основные характеристики	435
Установочные спецификации	437
Внешние размеры	438
Параметры сканера	439
Как изменить способ использования сканера	440
Проверка сетевого подключения для сканера	441
Запуск инструмента выбора сканера	442
Удаление программного обеспечения	443
Примечания при использовании IPv6	445
Примечания при экспорте настроек сканера	445
Примечания по применению модулей обновления с помощью сервера Scanner Central Admin/Scanner Central Admin Desktop	447
Спецификации штрихкодов	448
Характеристики файлов индекса	452
Контакт для справок	454

Введение

Благодарим за приобретение данного продукта.

Руководства

Следующие руководства включены в данный продукт.

При необходимости прочтите их.

Руководство	Описание
Меры предосторожности (бумажная копия, PDF)	Данное руководство содержит важную информацию о безопасном использовании данного продукта. Обязательно прочитайте данное руководство перед использованием сканера. Версия PDF включена в установочный диск Setup DVD-ROM.
Руководство по началу работы (бумажная копия)	Содержит описание элементов, включенных в комплект поставки сканера, порядок удаления материалов для защиты документов и процесс подготовки сканера к использованию.
Руководство по эксплуатации (данное руководство) (HTML)	Содержит подробную информацию о настройке сканера, эксплуатации и обслуживании сканера, а также о замене расходных материалов и устранении неисправностей. Содержится на установочном диске Setup DVD-ROM.
Справка по сенсорному экрану (HTML)	Содержит информации по устранению ошибок и чистке сканера. Доступна с сенсорного экрана на сканере.
Руководство пользователя PaperStream Capture (HTML)	Предоставляет обзор PaperStream Capture, а также подробную информацию по процедурам установки, конфигурирования, сканирования документов, полезным параметрам и элементам окон. Содержится на установочном диске Setup DVD-ROM.
Справка PaperStream IP	Содержит информацию по использованию и заданию настроек для драйвера PaperStream IP. Содержится на установочном диске Setup DVD-ROM.
Справка Network Setup Tool for fi Series	Содержит сведения о порядке использования различных инструментов для подключения сканера к сети. Содержится на установочном диске Setup DVD-ROM.
Справка PaperStream ClickScan	Содержит информацию по использованию и заданию настроек для PaperStream ClickScan. Содержится на установочном диске Setup DVD-ROM.

Руководство	Описание
Справка fi Series Online Update	Содержит информацию по использованию и заданию настроек для fi Series Online Update. Содержится на установочном диске Setup DVD-ROM.

В зависимости от используемого программного обеспечения смотрите руководство программного обеспечения (отличного от программного обеспечения выше).

Для получения подробной информации о программном обеспечении смотрите [Краткий обзор приложенного программного обеспечения \(страница 59\)](#).



- **Справочные руководства для использования при настройке сканера**

В таблицах ниже описаны предпринимаемые действия и руководства по настройке сканера в зависимости от того, как используется сканер. При необходимости прочтите их.

Для подробностей о том, как можно использовать сканер, смотрите [Как использовать сканер](#) (страница 26).



Использование сканера, подключенного к компьютеру

Действие		Смотрите
От распаковки до подготовки к эксплуатации		Руководство по началу работы
Настройка сканера	Конфигурирование настройки для подключения/использования	<p>Руководство пользователя</p> <p> Использование сканера, подключенного к компьютеру через проводную локальную сеть LAN (страница 44)</p> <p> Использование сканера, подключенного к компьютеру через кабель USB (страница 48)</p> <ul style="list-style-type: none"> • Настройки сканера (сенсорный экран) (страница 287) • Настройки сети (настройки сети fi Series) (страница 384) • Как изменить способ использования сканера (страница 440) <p>Руководство пользователя Scanner Central Admin</p> <ul style="list-style-type: none"> • Глава 3 Использование сервера Scanner Central Admin <p>Справка Scanner Central Admin Desktop</p>
Структурирование серверов (если требуется)	При конфигурировании настроек для серверов DNS (при поиске сканера или компьютера с именем хоста)	Руководство к используемым DNS-серверам

Действие		Смотрите
	либо с помощью DNS-серверов при использовании Scanner Central Admin Server или Scanner Central Admin Desktop)	
	Конфигурирование настроек для прокси-сервера (если вы используете прокси-сервер при использовании Scanner Central Admin Server)	Руководство к используемому прокси-серверу
	От установки до использования Scanner Central Admin (при использовании сервера Scanner Central Admin)	Руководство пользователя Scanner Central Admin <ul style="list-style-type: none"> • Глава 2 Установка Scanner Central Admin • Глава 3 Использование сервера Scanner Central Admin • Глава 4 Использование уведомлений по электронной почте • Глава 5 Связь с интегрированной системой управления
	От установки до использования Scanner Central Admin (при использовании Scanner Central Admin Desktop)	Справка Scanner Central Admin Desktop
Сканирование	Процедура сканирования	Руководство пользователя <ul style="list-style-type: none"> • Выполнение сканирования с помощью приложения для сканирования изображений (при использовании сканера, подключенного к компьютеру) (страница 75) • Использование приложения для сканирования изображения, запущенного на сенсорном экране (при использовании сканера, подключенного к компьютеру) (страница 78)
	Настройки сканирования	<ul style="list-style-type: none"> • Справка драйвера сканера • Руководство/справка приложения сканирования изображений

Действие		Смотрите
	Рабочие настройки сканера	<p>Руководство пользователя</p> <ul style="list-style-type: none"> • Настройки сканера (сенсорный экран) (страница 287) • Настройки сканера (Software Operation Panel) (страница 324)



Самостоятельное использование сканера (DirectScan)

Действие		Смотрите
От распаковки до подготовки к эксплуатации		Руководство по началу работы
Настройка сканера	Конфигурирование настройки для подключения/использования	<p>Руководство пользователя</p>  <p>Самостоятельное использование сканера (DirectScan) (страница 50)</p> <ul style="list-style-type: none"> • Настройки сканера (сенсорный экран) (страница 287) • Настройки сети (настройки сети fi Series) (страница 384) • Как изменить способ использования сканера (страница 440) <p>Руководство пользователя Scanner Central Admin</p> <ul style="list-style-type: none"> • Глава 3 Использование сервера Scanner Central Admin <p>Справка Scanner Central Admin Desktop</p>
Структурирование серверов (если требуется)	При конфигурировании настроек для серверов DNS (при поиске сканера или компьютера с именем хоста либо с помощью DNS-серверов при использовании Scanner Central Admin Server или	Руководство к используемым DNS-серверам

Действие		Смотрите
	Scanner Central Admin Desktop)	
	Конфигурирование настроек для прокси-сервера (если вы используете прокси-сервер при использовании Scanner Central Admin Server)	Руководство к используемому прокси-серверу
	От установки до использования Scanner Central Admin (при использовании сервера Scanner Central Admin)	Руководство пользователя Scanner Central Admin <ul style="list-style-type: none"> • Глава 2 Установка Scanner Central Admin • Глава 3 Использование сервера Scanner Central Admin • Глава 4 Использование уведомлений по электронной почте • Глава 5 Связь с интегрированной системой управления
	От установки до использования Scanner Central Admin (при использовании Scanner Central Admin Desktop)	Справка Scanner Central Admin Desktop
	Конфигурирование настроек для серверов FTP, FTPS или SFTP (при подключении к серверам FTP, FTPS или SFTP через DirectScan)	Руководство к используемому FTP-, FTPS- или SFTP-серверу
Назначения для места назначения для сохранения/адресов/заданий		Руководство пользователя <ul style="list-style-type: none"> • Различные способы сканирования (DirectScan) (страница 138) • Настройки DirectScan (Настройки назначения/ задания/сканирования) (сенсорный экран) (страница 267) • Настройки сети (настройки сети fi Series) (страница 384) Справка Scanner Central Admin Desktop
Сканирование	Процедура сканирования	Руководство пользователя

Действие		Смотрите
		<ul style="list-style-type: none"> • Обработка задания (DirectScan) (страница 86)
	Настройки сканирования	<p>Руководство пользователя</p> <ul style="list-style-type: none"> • Различные способы сканирования (DirectScan) (страница 138) • Настройки DirectScan (Настроцки назначения/ задания/сканирования) (сенсорный экран) (страница 267) • Настройки сети (настройки сети fi Series) (страница 384) <p>Справка Scanner Central Admin Desktop</p>
	Рабочие настройки сканера	<p>Руководство пользователя</p> <ul style="list-style-type: none"> • Настройки сканера (сенсорный экран) (страница 287)



Использование сканера, подключенного к PaperStream NX Manager

Действие		Смотрите
От распаковки до подготовки к эксплуатации		Руководство по началу работы
Настройка сканера	Конфигурирование настройки для подключения/ использования	<p>Руководство пользователя</p>  <p>Использование сканера, подключенного к PaperStream NX Manager (страница 55)</p> <ul style="list-style-type: none"> • Настройки сканера (сенсорный экран) (страница 287) • Настройки сети (настройки сети fi Series) (страница 384) • Как изменить способ использования сканера (страница 440) <p>Руководство пользователя Scanner Central Admin</p>

Действие		Смотрите
		<ul style="list-style-type: none"> Глава 3 Использование сервера Scanner Central Admin Справка Scanner Central Admin Desktop
Структурирование серверов	При конфигурировании настроек для серверов DNS (при поиске сканера или компьютера с именем хоста)	Руководство к используемым DNS-серверам
	Конфигурирование предпочтений для прокси-сервера (если вы используете прокси-сервер)	Руководство к используемому прокси-серверу
	От установки к работе с PaperStream NX Manager	Руководство пользователя PaperStream NX Manager <ul style="list-style-type: none"> Действия от установки до использования Установка Настройки Работа
	От установки до использования Scanner Central Admin (при использовании сервера Scanner Central Admin)	Руководство пользователя Scanner Central Admin <ul style="list-style-type: none"> Глава 2 Установка Scanner Central Admin Глава 3 Использование сервера Scanner Central Admin
	От установки до использования Scanner Central Admin (при использовании Scanner Central Admin Desktop)	Справка Scanner Central Admin Desktop
Сканирование	Процедура сканирования	Руководство пользователя <ul style="list-style-type: none"> Обработка задания (при использовании сканера, подключенного к PaperStream NX Manager) (страница 89)
	Настройки сканирования	Руководство пользователя PaperStream NX Manager <ul style="list-style-type: none"> Настройки
	Рабочие настройки сканера	Руководство пользователя <ul style="list-style-type: none"> Настройки сканера (сенсорный экран) (страница 287)

Товарные знаки

ISIS является товарным знаком Open Text.

Intel и Intel Core являются товарными знаками корпорации Intel или ее подразделений в США и/или других странах.

Google и Google Chrome являются товарными знаками или зарегистрированными товарными знаками компании Google LLC.

Кроме программного обеспечения, автором которого является разработчик продукта (PFU Limited), данный сканер содержит другие бесплатные программные обеспечения, такое как программное обеспечение, защищенное авторским правом GNU General Public License (GPL) или GNU Lesser General Public License (LGPL). Для получения подробной информации относительно условий лицензий для программного обеспечения с открытым исходным кодом смотрите экран,



отображающийся при нажатии в нижнем правом углу главного экрана на сенсорном экране данного сканера, а затем [Проверка подлинности/лицензия].

Microsoft, Excel, Internet Explorer, Windows и Windows Server являются товарными знаками группы компаний Microsoft.

PaperStream является зарегистрированным товарным знаком компании PFU Limited в Японии.

Другие названия компаний и названия продуктов являются зарегистрированными товарными знаками или товарными знаками соответствующих компаний.

Производитель

PFU Limited

YOKOHAMA i-MARK PLACE, 4-5 Minatomirai 4-chome, Nishi-ku, Yokohama-shi, Kanagawa
220-8567 Japan.

Дата выпуска/поставщик

Дата выпуска: Апрель 2026

Выпущено: PFU Limited

Модель регулирования: P3836A

© PFU Limited 2023-2026

Информация о безопасности

Прилагаемое руководство "Меры предосторожности" содержит важную информацию о безопасном и правильном использовании данного продукта.

Обязательно прочитайте и поймите данное руководство перед использованием сканера.

Символы, используемые в данном руководстве

Следующие обозначения используются в данном руководстве, чтобы устранить любую возможность возникновения несчастного случая или повреждения пользователя и окружающих его людей, и собственность.

Предупреждающие наклейки содержат символы, указывающие на строгость и состояние предупреждение.

Символы и их значения являются следующими.



ПРЕДУПРЕЖДЕНИЕ

Данный указатель предупреждает пользователей об операции, которая в случае невнимательного обращения, могут привести к серьезной травме или смерти.



ОСТОРОЖНО

Данное указатель предупреждает пользователей об операции, которая если тщательно не изучить, может вызвать угрозу безопасности персонала или повредить продукт.

Согласно соглашению об обозначениях, в данном руководстве используются следующие символы:

ВНИМАНИЕ

Данный символ предупреждает операторов об особенно важной информации. Внимательно ознакомьтесь с этой информацией.

СОВЕТ

Это символ сообщает операторам о наличии рекомендаций по эксплуатации.

Сокращения, используемые в данном руководстве

В данном руководстве используются следующие аббревиатуры.

Название	Обозначение
Windows® 10 Домашняя (32-бита / 64-бита) Windows® 10 Pro (32-бита / 64-бита) Windows® 10 Корпоративная (32-бита / 64-бита) Windows® 10 для образовательных учреждений (32-бита / 64-бита)	Windows 10 (*1)
Windows Server™ 2016 Standard (64-бита)	Windows Server 2016 (*1)
Windows Server™ 2019 Standard (64-бита)	Windows Server 2019 (*1)
Windows Server™ 2022 Standard (64-бита)	Windows Server 2022 (*1)
Windows Server™ 2025 Standard (64-бита)	Windows Server 2025 (*1)
Windows® 11 Домашняя (64-бита) Windows® 11 Pro (64-бита) Windows® 11 Корпоративная (64-бита) Windows® 11 для образовательных учреждений (64-бита)	Windows 11 (*1)
Internet Explorer™	Internet Explorer
Google Chrome™	Google Chrome
Microsoft® Word	Word
Microsoft® Excel®	Excel
PaperStream IP (TWAIN) PaperStream IP (TWAIN x64) PaperStream IP (ISIS) fi-8000 Series	Драйвер PaperStream IP
Инструмент выбора сканера for fi Series	Инструмент выбора сканера
Button Event Manager for fi Series	Button Event Manager

*1: Когда нет разницы между различными версиями вышеперечисленных операционных систем, используется общий термин "Windows".

Символы стрелок в данном руководстве

Символы стрелки вправо (→) используются для разделения значков или параметров меню, которые необходимо выбрать последовательно.

Пример:Нажмите меню [Пуск] → [Панель управления].

Примеры экранов в этом руководстве

Экраны продукта Microsoft переизданы при помощи разрешения от корпорации Microsoft Corporation.

Примеры экранов в данном руководстве могут изменяться без предварительного уведомления с целью улучшения эффективности данного продукта.

Если параметры фактического отображаемого экрана отличаются от примеров экрана в данном руководстве, выполняйте действия в соответствии с фактическим отображаемым экраном, одновременно обращаясь к руководству пользователя приложения используемого сканера. В данном руководстве используются примеры экранов Windows 10. В зависимости от операционной системы, фактические экраны и операции могут отличаться. Также обратите внимание, что экраны и операции могут отличаться от приведенных в данном руководстве после обновления программного обеспечения сканера. В этом случае смотрите руководство, предоставляемое при обновлении программного обеспечения.

Примечание

- Содержание данного руководства может изменяться без предварительного уведомления.
 - PFU Limited не несет ответственности за случайный или косвенный ущерб в результате использования данного продукта, а также по претензиям третьих сторон.
 - Копирование содержания данного руководства в целом или частично, а также копирование приложений сканера запрещено по закону о защите авторских прав.
-

Важные примечания

В сканере могут сохраняться различные настройки, включая имена пользователей и адреса электронная почты.

При возврате, утилизации либо передачи сканера другому собственнику самостоятельно удалите хранящуюся в сканере информацию.

Для получения подробной информации о том, как удалить такую информацию, смотрите следующее:

- Сенсорный экран
 - [Восстановление заводских настроек по умолчанию \(страница 323\)](#)
 - [\[Инициализировать настройки DirectScan\] в Сеть \(страница 296\)](#)
- Настройки сети fi Series (браузер)

- Восстановление заводских настроек по умолчанию (страница 434)
- Инициализировать настройки DirectScan (страница 420)

Обзор сканера

В данной главе описываются основные свойства данного продукта, названия частей и их функции.

Основные свойства

Сканер обеспечен следующими свойствами:

- **Сканер можно использовать отдельно без компьютера (DirectScan)**

Можно сканировать документы, сохранять страницы, отправлять электронную почту и выполнять другие задачи на сенсорном экране сканера без необходимости подключения к компьютеру.

- **Высокоскоростное сканирование**

Сканер достигает скорости сканирования 40 страниц/80 изображений в минуту (*1). Более того, можно загрузить до 50 листов документов (*2) для продолжительного сканирования, что позволяет быстро оцифровывать большой объем документов.

- **Сетевое подключение**

Можно подключить сканер к проводной локальной сети LAN.

Даже при наличии сетевого подключения скорость сканирования соответствует скорости подключения по USB.

Для получения дополнительной информации смотрите справку Network Setup Tool for fi Series или [Настройки сети \(настройки сети fi Series\) \(страница 384\)](#).

- **Сенсорный экран**

Сканер оснащен 4,3-дюймовым цветным сенсорным экраном TFT, который позволяет управлять сканером простыми действиями, например операциями просмотра и касания.

Сенсорный экран позволяет конфигурировать настройки сканера, сканировать документы и просматривать число отсканированных листов или состояние ошибки.

- **Возможность сканирования документов, сложенных пополам, конвертов, многослойной бумаги**

Для сканирования документов, сложенных пополам, конвертов и многослойной бумаги можно перейти из режима подачи в режим "Сканир. вручную по странице".

Переключение на режим "Сканир. вручную по странице" уменьшает нагрузку на подаваемый документ, поэтому листы, из которых состоит документ, не разделяются и успешно сканируются.

- **Улучшает эффективность работы перед сканированием**

Сканер может выполнять "смешанное пакетное сканирование", что позволяет сканировать документы разного веса бумаги, размера и типа за один раз.

Это упрощает процесс сортировки документов перед сканированием.

- **Уменьшает количество сбоев в работе, вызванных мульти подачей**

В сканере установлены ультразвуковые датчики мультиподачи, которые достоверно обнаруживают ошибки мультиподачи, при которой два или более листов поданы в сканер одновременно.

Такое обнаружение документов с наложением надежно даже при сканировании смешанных пакетов документов с разными весом, размером и типом, избегая потенциальной потери данных из-за мульти-подачи.

- **Интеллектуальная функция мульти подачи**

Когда бумага одинакового размера приложена к обозначенной области на странице, интеллектуальная функция обнаружения мульти-подачи активирует на сканере распознавание области расположения бумаги.

Сканер не обнаруживает распознанную область с приложенной бумагой как наложение документов, поэтому сканирование продолжается.

- **Расширенная функция обработки изображения**

Сканер оснащен функцией, которая автоматически распознает цветной или монохромный документ, а затем выводит изображение документа.

Данная функция снижает риск расхождения цвета или появления полос на документах и позволяет выводить высокочеткие изображения.

- **Возможность сканирования фотографий, вырезок и документов, которые могут быть повреждены**

Несущий лист доступен в качестве варианта выбора.

Его использование позволяет сканировать фотографии, которые легко повредить, и документы нестандартных размеров, такие как вырезки.

- **Централизованное управление несколькими сканерами**

Используя сканеры, подключенные к PaperStream NX Manager, вы можете одновременно управлять несколькими сканерами.

Например, вы можете указать сканер, который вы хотите использовать, указать меню сканирования, настраиваемые для каждого сканера, и распределить их по сканерам.

Также вы можете сохранить изображения в указанных местах назначения со ссылками и следить за состоянием обработки изображений.

Для получения подробной информации о PaperStream NX Manager смотрите следующее:

- Введение в возможности PaperStream NX Manager
<https://www.pfu.rioh.com/global/scanners/fi/psnm/>
- Руководство пользователя PaperStream NX Manager
<https://www.pfu.rioh.com/global/scanners/fi/support/manuals/>

- **Централизованное управление несколькими сканерами**

ВНИМАНИЕ

Scanner Central Admin Server и Scanner Central Admin Desktop были заменены последующим продуктом, PaperStream Central Admin.

При использовании PaperStream Central Admin в настоящем руководстве "Scanner Central Admin Server" и "Scanner Central Admin Desktop" следует понимать как "PaperStream Central Admin".

Сервер Scanner Central Admin или Scanner Central Admin Desktop позволяет одновременно управлять несколькими сканерами.

Например, вы можете следить за рабочим статусом управляемых сканеров или применять настройки сканера либо микропрограмм к сканерам.

- **Сервер Scanner Central Admin**

Сервер Scanner Central Admin позволяет вам обновлять настройки и драйверы на нескольких сканерах за один раз.

Для получения дополнительной информации смотрите руководство пользователя Scanner Central Admin.

- **Scanner Central Admin Desktop**

Scanner Central Admin Desktop может работать в клиентской операционной системе.

Scanner Central Admin Desktop позволяет вам сконфигурировать настройки для DirectScan, создавать задания и применять их к сканерам.

Чтобы узнать подробнее, смотрите руководство пользователя Scanner Central Admin Desktop.

Вы можете управлять сканерами через Scanner Central Admin Server или Scanner Central Admin Desktop следующими способами:

- Установление связи со сканерами через установленный на компьютерах Scanner Central Admin Agent
- Установление связи с подключенными к сети сканерами

*1: При сканировании документов размера А4 со скоростью 200/300 т/д в формате сжатия JPEG.

*2: Если вес бумаги равен 80 г/м².

Как использовать сканер

В данной главе описывается процесс использования сканера.



- **Использование сканера, подключенного к компьютеру**

Сканер подключается к компьютеру через кабель USB или проводную локальную сеть LAN для управления изображениями на компьютере.

Метод используется, когда конкретный пользователь хочет сканировать документы с помощью сканера рядом со своим столом и сразу же проверять сканированные изображения с помощью компьютера, подключенного к сканеру.

Кроме того, можно использовать специальное приложение или комплект разработки программного обеспечения для выполнения сканирования из бизнес-приложения на компьютере, что позволяет передавать сканированные страницы непосредственно в бизнес-систему.

- При подключении компьютера и сканера по проводной локальной сети LAN

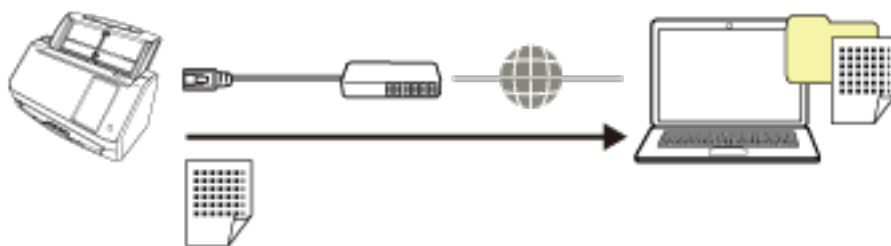

- При подключении компьютера и сканера с помощью кабеля USB



Для получения подробностей о процедуре, необходимой при настройке сканера, смотрите раздел [Использование сканера, подключенного к компьютеру](#) в [Справочные руководства для использования при настройке сканера \(страница 11\)](#).



● Самостоятельное использование сканера (DirectScan)

Сканер используется сам по себе, без подключения к компьютеру. Вы можете настраивать параметры сканера и сканировать документы с сенсорного экрана.

Для сканирования документов используйте задание, созданное на сканере.

Метод используется, когда несколько человек должны использовать сканер совместно.

Любой пользователь может оцифровать документы, просто используя сенсорный экран сканера.

Для этого пользователю необходимо заранее задать в качестве места сохранения изображений личную или общую папку, в которой будут храниться изображения для определенного типа документов в сети.

Кроме того, функция отправки изображений по электронной почте позволяет немедленно отправлять данные цифровых изображений в удаленные филиалы.

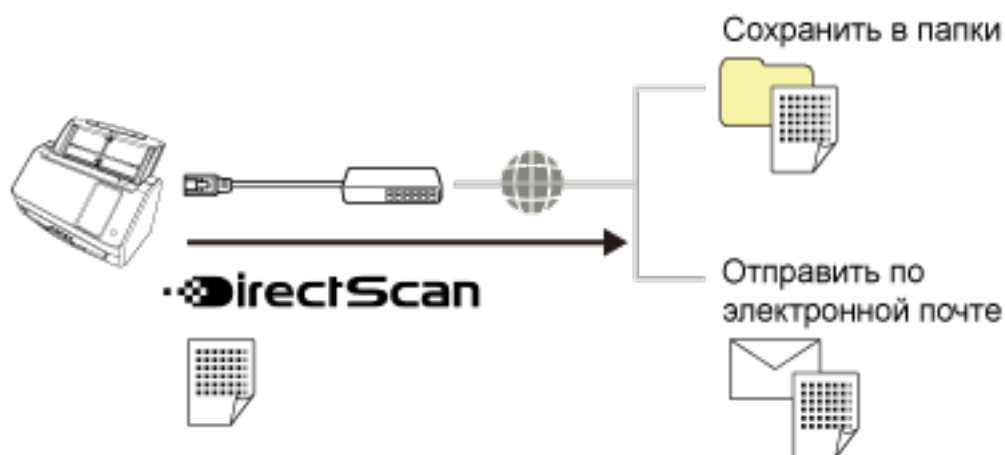

Для получения подробностей о процедуре, необходимой при настройке сканера, смотрите раздел [Самостоятельное использование сканера \(DirectScan\)](#) в [Справочные руководства для использования при настройке сканера \(страница 11\)](#).



● Использование сканера, подключенного к PaperStream NX Manager

Сканер подключен по сети к серверу, на котором установлен PaperStream NX Manager. Вы можете использовать PaperStream NX Manager для обработки изображений, отправленных со сканера.

Для сканирования документов используйте задание, созданное с помощью PaperStream NX Manager.

При использовании сканера, подключенного к PaperStream NX Manager, можно следить за ходом состояния обработки изображений и сохранить изображения в указанных местах назначения со ссылками.

Это оптимальный вариант для тех случаев, когда необходимо отсканировать документы и напрямую передать отсканированные изображения в бизнес-систему без подключения сканера к компьютеру. Такое использование сканера позволяет выполнять более сложную обработку изображений, чем DirectScan, который позволяет вам сканировать документы без подключения сканера к компьютеру.

Для получения подробной информации о PaperStream NX Manager смотрите следующее:

- Введение в возможности PaperStream NX Manager
<https://www.pfu.ricoh.com/global/scanners/fi/psnm/>
- Руководство пользователя PaperStream NX Manager
<https://www.pfu.ricoh.com/global/scanners/fi/support/manuals/>

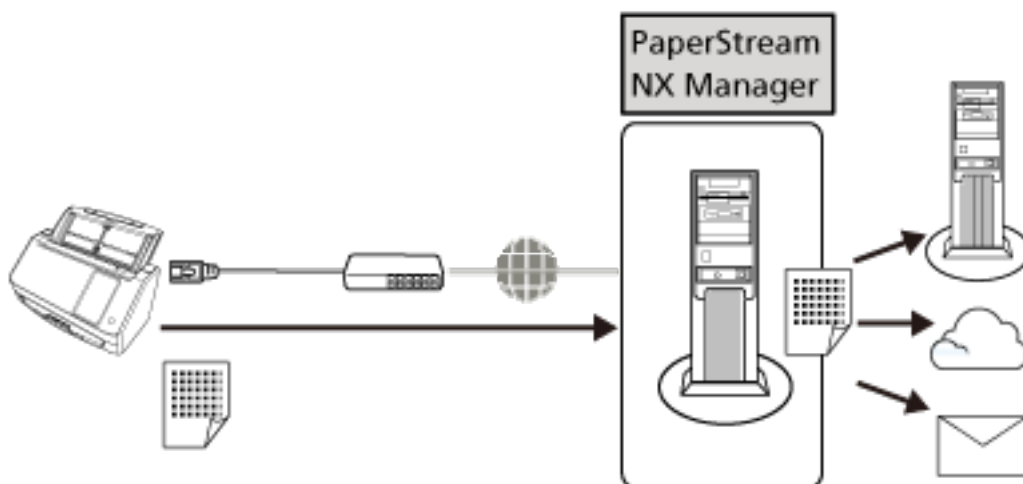

Для получения подробностей о процедуре, необходимой при настройке сканера, смотрите раздел [Использование сканера, подключенного к PaperStream NX Manager](#) в [Справочные руководства для использования при настройке сканера](#) (страница 11).

Части и функции

В этом разделе описываются названия деталей сканера.

- **Передняя часть**

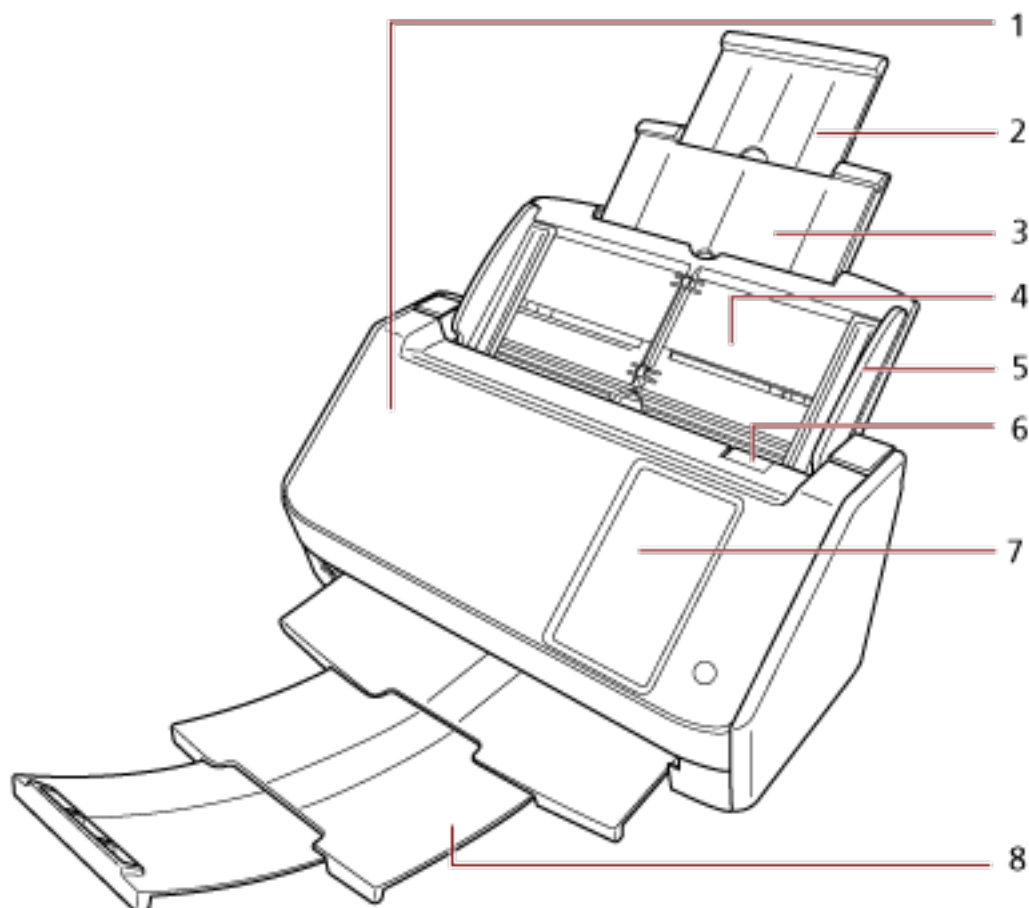

№	Название	Функция
1	АПД (Автоматический податчик документов)	Втягивает и подает документы по одному листу за один раз из лотка бумаги АПД (податчик). Откройте для замены расходных материалов или для производства чистки внутри сканера.
2	Удлинитель лотка 2	Вытяните по длине документа.
3	Удлинитель лотка 1	Вытяните по длине документа.
4	Лоток бумаги АПД (податчик)	Удерживает документы для сканирования.
5	Боковая направляющая	Направляет документы при загрузке документов в лоток бумаги АПД (податчик), чтобы они были поданы в сканер.
6	Открывающий рычаг АПД	Вытащите рычаг, чтобы открыть АПД.

№	Название	Функция
7	Сенсорный экран	Используется для управления сканером или проверки его состояния.
8	Укладчик	Извлечь для использования. Укладывает извлеченные документы при их выводе.

● Задняя сторона

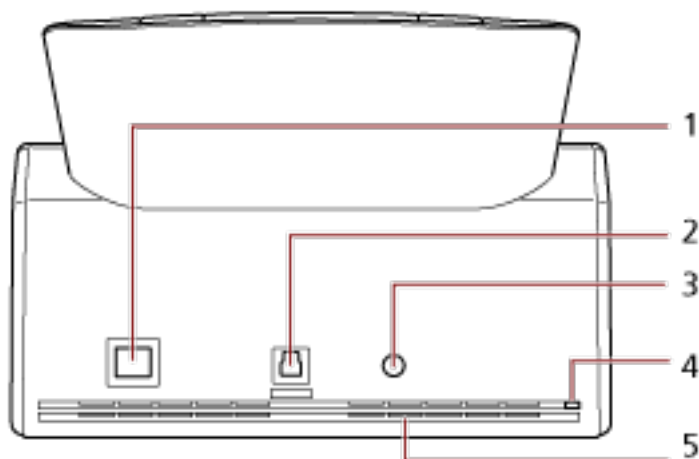

№	Название	Функция
1	Разъем ЛВС	Используется для подключения кабеля локальной сети.
2	Разъем USB	Используется для подключения кабеля USB.
3	Разъем питания	Используется для соединения кабеля питания. "Кабель питания" — это кабель питания переменного тока, подключенный к адаптеру переменного тока.
4	Гнездо кабеля безопасности	Используется для подключения кабеля безопасности для защиты от краж (доступен в продаже).
5	Вентиляционный порт	Отверстия для отвода горячего воздуха, образующегося внутри сканера.

- **Съемные части**

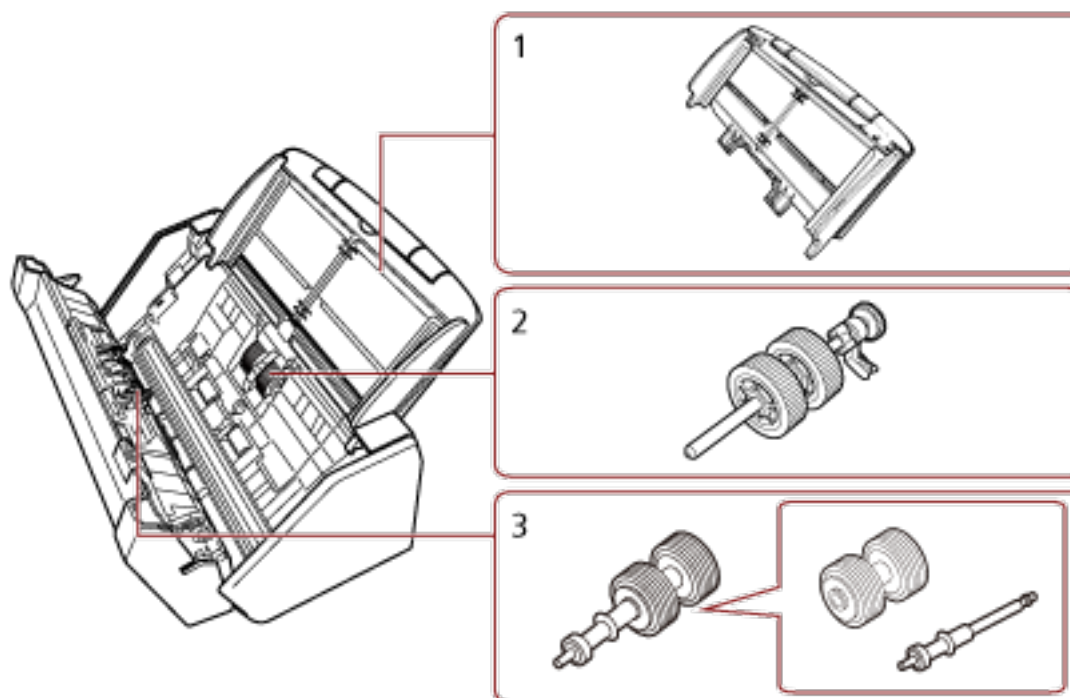

№	Название	Функция
1	Лоток бумаги АПД (податчик)	Удерживает документы для сканирования.
2	Подбирающий валик	Валик, который подает документы, загруженные в лоток бумаги АПД (податчик), в АПД.
3	Валик прерывания	Валик, предотвращающий подачу нескольких листов в АПД сразу.

- Внутренняя часть (АПД)

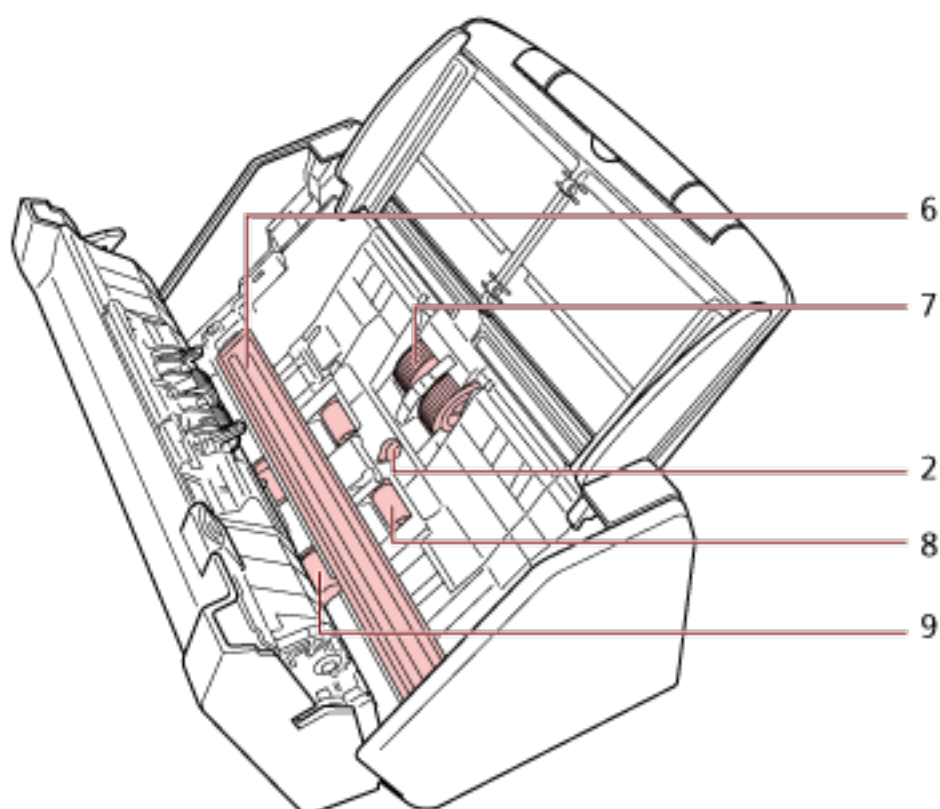
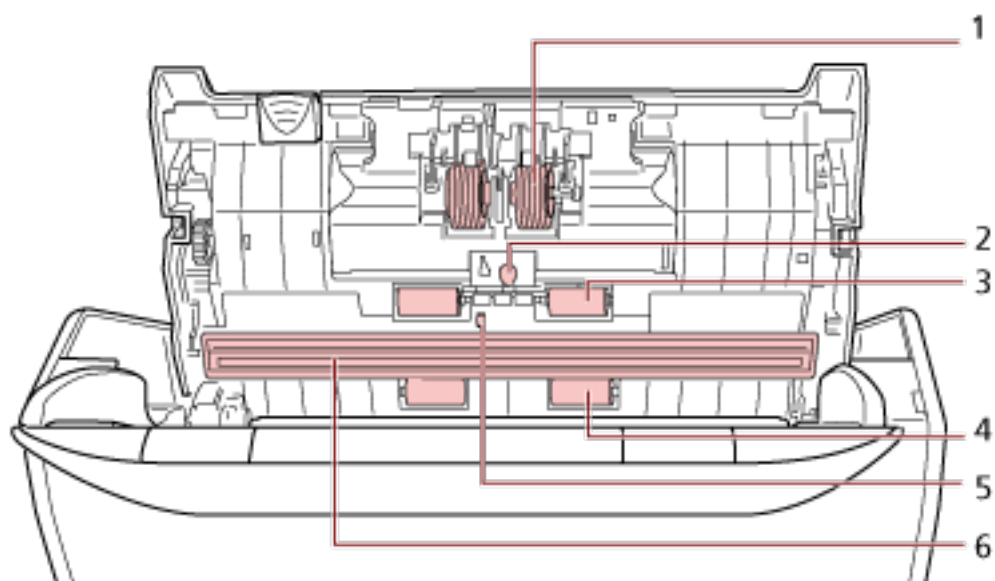

№	Название	Функция
1	Валик прерывания (× 2)	Валик, предотвращающий подачу нескольких листов в АПД сразу.





№	Название	Функция
2	Ультразвуковой датчик (× 2)	Датчик, обнаруживающий документы с наложением с помощью ультразвуковых волн. Обнаруживает документы с наложением путем отслеживания разницы в количестве ультразвуковых волн, проходящих сквозь документы.
3	Резиновый направляющий валик (× 2)	Валик, который подает документы через АПД.
4	Пластиковый направляющий валик (× 2)	Валик, который подает документы через АПД.
5	Датчик документа	Датчик, который обнаруживает наличие документа.
6	Стекло (× 2)	Поверхность сканирования документов.
7	Подбирающий валик (× 2)	Набор валиков, разделяющих листы документов, загруженных в лоток АПД (податчик), и подающих документ в АПД.
8	Подающий валик (× 2)	Валик, который подает документы через АПД.
9	Выводящий валик (× 2)	Валик, подающий документы из АПД на укладчик.

Сенсорный экран

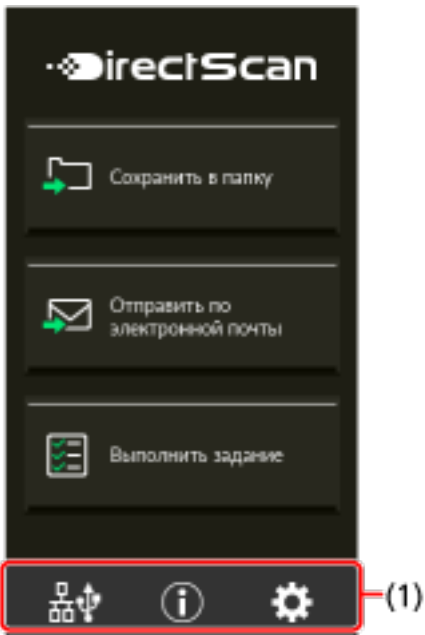
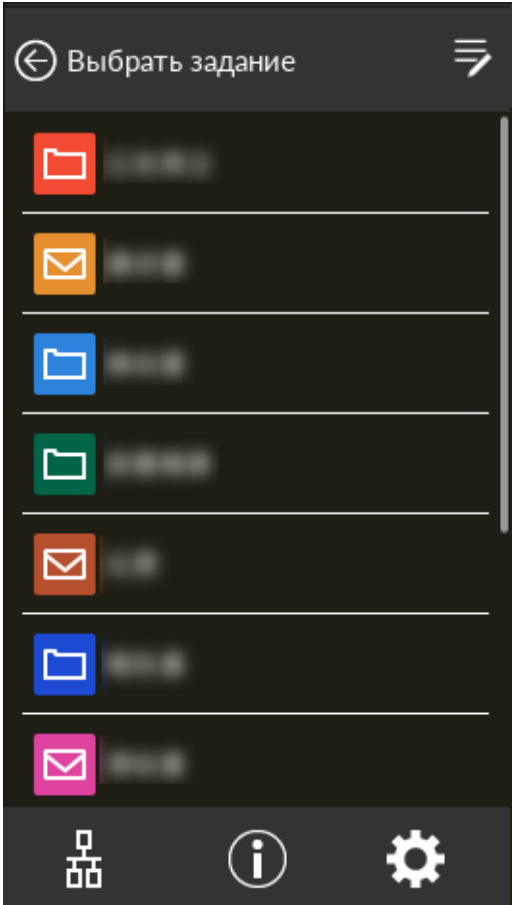
В этом разделе объясняются экраны и пиктограммы, отображаемые на сенсорном экране.

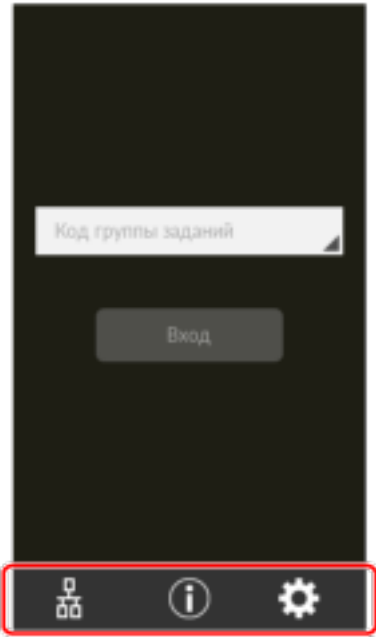
Экран	Описание
	<p>Основной экран сканера, подключенного к компьютеру.</p> <p>1 Кнопка режима подачи</p> <p>Нажмите эту кнопку, чтобы изменить режим подачи документа на один из следующих. Каждый раз при нажатии этой кнопки он переключается на другой тип.</p> <ul style="list-style-type: none"> • [Продолжительно] либо [Вручную - Продолжительно] При отключенном [Режим продолжительной подачи] для [Ручная подача] в настройках сканера, отображается [Продолжительно]. При включенном отображается [Вручную - Продолжительно]. • Вручную - Один раз <div style="border: 1px solid red; padding: 5px; margin: 10px 0;"> <p>ВНИМАНИЕ</p> <ul style="list-style-type: none"> • Когда переключатель режима подачи задан на [Вручную - Один раз], наложение документов не будет обнаружено. Режим "Сканир. вручную по странице" — это режим сканирования документов, сложенных пополам, или многослойных документов, например конвертов. Поэтому даже если активировано обнаружение наложения документов, такие документы не обнаруживаются как документы с наложением. • Если в драйвера сканере включено сканир. вручную по странице, режим подачи установлен на сканир. вручную по странице вне зависимости от того, что отображается на кнопке режима подачи. </div> <p>2 Кнопка функции</p> <p>Отображается имя функции, которая будет использоваться для сканирования. Нажмите эту кнопку для выбора функции для ее назначения кнопке [Scan] на экране [Выбор функции].</p>

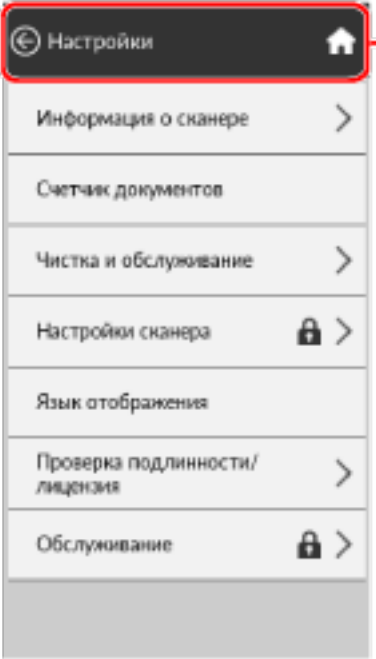
Экран	Описание
	<p>Основной экран сканера, используемого самостоятельно (DirectScan).</p> <p>СОВЕТ</p> <p>Список заданий можно установить, чтобы он первым отображался на основном экране.</p> 

Экран	Описание
	<p>Основной экран сканера, подключенного к PaperStream NX Manager.</p> <p>Введите информацию проверки подлинности (код группы заданий) и нажмите кнопку [Вход], чтобы осуществить вход в PaperStream NX Manager.</p> <p>Этот экран появляется, когда включено использование PaperStream NX Manager.</p> <p>Можно указать, использовать ли PaperStream NX Manager на экране [Порядок использования] на сенсорном экране.</p> <p>Экран можно отобразить по следующей процедуре:</p> <p> → [Настройки сканера] → [Порядок использования]</p> <div style="border: 1px solid cyan; padding: 5px; margin-top: 10px;"> <p>СОВЕТ</p> <p>Вы также можете указать, использовать ли PaperStream NX Manager в настройках сети fi Series.</p> <p>Для получения подробностей смотрите Настройки сети (настройки сети fi Series) (страница 384).</p> </div>
	<p>На данном экране отображается информация о сканере, и отсюда вы можете сконфигурировать различные настройки.</p> <p>Экран отображается при нажатии кнопки  снизу сенсорного экрана.</p>

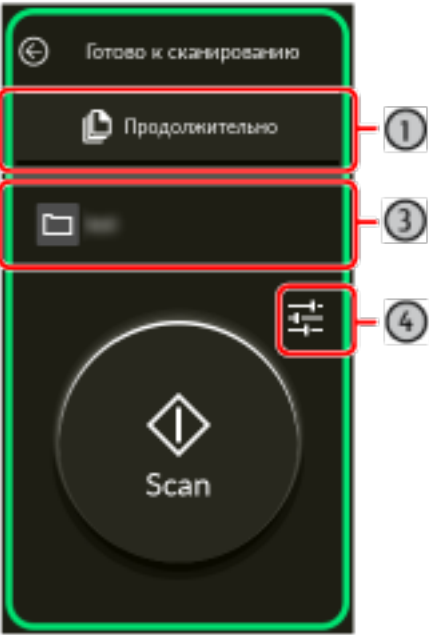
Экран	Описание
	<p>Этот экран отображается, когда сканер используется подключенным к компьютеру. На этом экране выберите функции, которые вы хотите запустить на сенсорном жкране при сканировании документов.</p> <p>Список функций с возможностью фильтрации. Для получения подробной информации смотрите Отображение выбора функции (страница 322).</p> <p>Список функций обновляется, если использующий сканер компьютер включен либо изменены настройки Button Event Manager, который следит за кнопками на сканере.</p> <p>Нажатие кнопки [Scan] запускается Software Operation Panel, если в списке выбрано [Software Operation Panel].</p> <p>Когда сканер подключен через проводную локальную сеть LAN, включить [Событие кнопки просмотра] в Button Event Manager.</p> <p>Для получения дополнительной информации о Button Event Manager смотрите справку Network Setup Tool for fi Series.</p>
	<p>Экран для начала сканирования, если использовать сканер сам по себе (DirectScan).</p> <p>3 Назначение/Задание</p> <p>Отображается назначение, куда отправляются страницы или имя задания на выполнение.</p> <p>4 Кнопка настройки сканирования</p> <p>Чтобы временно изменить настройки сканирования нажмите эту кнопку.</p>

Ниже приводится подробное описание каждой пиктограммы:

(1) Пиктограммы, отображаемые в нижней части сенсорного экрана

Отображаются следующие пиктограммы:



Вы можете просмотреть соединения сканера.

Способ соединения	Значок	Статус соединения
Проводная локальная сеть LAN		Сканер подключен по проводной локальной сети LAN.
		Сканер не подключен по проводной локальной сети LAN.
	Нет	Проводная локальная сеть LAN отключена.
USB		Сканер подключен с помощью кабеля USB.
	Нет	Сканер не подключен с помощью кабеля USB.



Вы можете проверить настройки и сообщения сканера.

Если есть сообщение, отображается

Нажмите значок для отображения сообщения.

Вкладка	Обзор
Информация	<p>Вы можете просмотреть следующие настройки.</p> <ul style="list-style-type: none"> • Имя сканера • IP-адрес • USB • Число сканированных листов • Режим работы для интеллектуальной функция мульти подачи и количество запомненных листов с шаблонами наложения (на один сканируемый лист можно запомнить до четырех шаблонов наложения) • Информация о последней ошибке
Сообщение	<p>Можно проверить сообщения о замене расходных материалов, инструкции по чистке, чистке стекла, обслуживанию и конфликтам IP-адреса.</p>

Вкладка	Обзор
Справка	Вы можете просмотреть, как загружать документы и выполнять чистку сканера.



Вы можете просмотреть или изменить настройки сканера.

Нажмите значок для отображения списка элементов настройки.

Когда сканер используется с другим приложением, отображается сообщение для подтверждения, хотите ли вы остановить использования сканера с этим приложением.

Элемент	Обзор
Информация о сканере	<p>Вы можете просмотреть настройки сканера.</p> <ul style="list-style-type: none"> ● Общая информация ● Имя сканера ● Управление питанием ● Сеть ● Область сканирования ● Видеовыход ● Физическая функция ● Обработка изображений ● Встроенный ИРС ● Функция сжатия ● Разное ● Информация о коде ошибки
Счетчик документов	<p>Число документов можно посчитать без вывода изображений документов.</p> <ul style="list-style-type: none"> ● Смотрите также <ul style="list-style-type: none"> - Подсчет количества документы (страница 137)
Чистка и обслуживание	<p>Обнаружение вертикальной полосы</p> <p>Вы можете сконфигурировать настройки для обнаружения загрязнений на стекле. Если сканер обнаруживает загрязнение на стекле, на сенсорном экране отобразится уведомление на  при получении сообщения [Чистка стекла!]. Очистите стекло при получении сообщения.</p>

Элемент	Обзор
	<ul style="list-style-type: none"> ● Смотрите также <ul style="list-style-type: none"> - Обнаружение вертикальных полос [Обнаружение вертикальной полосы] (страница 381) - Задание уровня чувствительности обнаружения вертикальной полосы [Чувствительность вертикальной полосы] (страница 382)
Чистка	<p>Используйте данную настройку при чистке внутри сканера.</p> <ul style="list-style-type: none"> ● Смотрите также <ul style="list-style-type: none"> - Ежедневный уход (страница 157)
Счетчики расходных материалов	<p>Вы можете просмотреть количество сканированных листов. После замены расходных материалов или чистки сканера вы можете сбросить счетчик.</p> <ul style="list-style-type: none"> ● Смотрите также <ul style="list-style-type: none"> - Место и Частота (страница 159) - Расходные материалы и периодичность замены (страница 174)
Настройки сканера	<p>Администратор сканера использует эту функцию для конфигурации настроек сканера.</p> <ul style="list-style-type: none"> ● Смотрите также <ul style="list-style-type: none"> - Настройки сканера (сенсорный экран) (страница 287)
Язык отображения	<p>Вы можете настроить язык на сенсорном экране.</p>
Проверка подлинности/лицензия	<p>Вы можете просмотреть условия лицензий для проверки подлинности и программного обеспечения с открытым исходным кодом.</p> <div style="border: 2px solid red; padding: 5px; margin-top: 10px;"> <p>ВНИМАНИЕ</p> <p>Процесс отображения экрана с Лицензией может занять несколько минут.</p> </div>
Руководство по ограниченной гарантии/ Информация о гарантии	<p>Вы можете просмотреть руководство по ограниченной гарантии или информацию о гарантии.</p>

Элемент	Обзор
	Обратите внимание, что это может не отображаться в зависимости от страны или региона, где приобретался сканер.
Обслуживание	Используется сервисными специалистами для обслуживания сканера.

(2) Пиктограммы, отображаемые в области заголовка

При переходе от основного экрана к другому отображаются следующие пиктограммы.



Возврат на предыдущий экран.



Возвращается назад на основной экран согласно способу использования.



Отменяет текущую операцию и возвращает к предыдущему экрану.



Отображает справку по экрану.



Эта кнопка отображается, когда сканер подключен к PaperStream NX Manager.
Входы из PaperStream NX Manager.

Настройка сканера

В этой главе описывается процесс настройки сканера.

Процедура настройки сканера зависит от способа использования и подключения сканера.

Смотрите справочную страницу для просмотра информации о каждом способе подключения сканера.

Для получения подробной информации о действиях по настройке сканера смотрите [Справочные руководства для использования при настройке сканера \(страница 11\)](#).



- **Использование сканера, подключенного к компьютеру**



[Использование сканера, подключенного к компьютеру через проводную локальную сеть LAN \(страница 44\)](#)

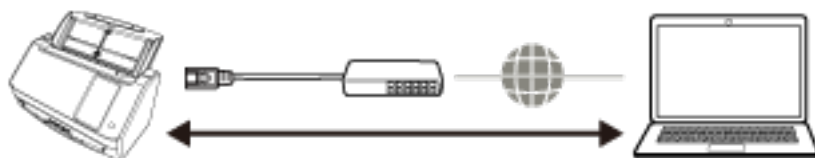

[Использование сканера, подключенного к компьютеру через кабель USB \(страница 48\)](#)



- **Самостоятельное использование сканера (DirectScan)**



[Самостоятельное использование сканера \(DirectScan\) \(страница 50\)](#)



● **Использование сканера, подключенного к PaperStream NX Manager**



Использование сканера, подключенного к PaperStream NX Manager (страница 55)

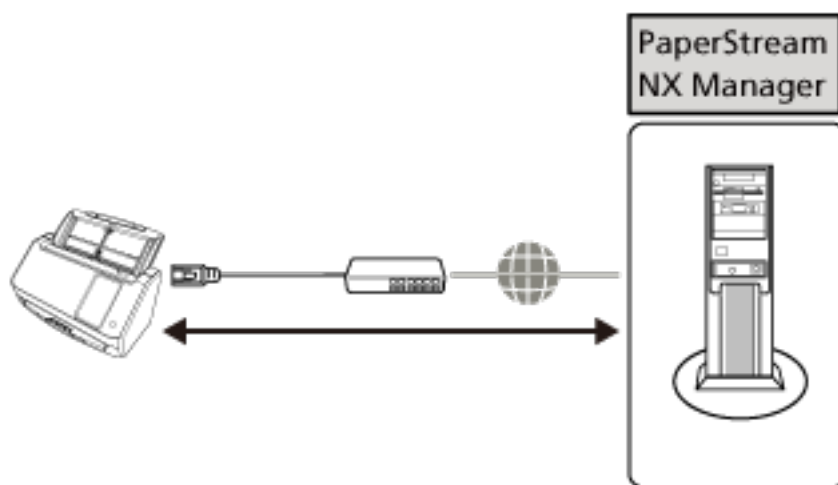

СОВЕТ

При использовании сканера, подключенного к PaperStream NX Manager, требуется настроить среду и сконфигурировать настройки для PaperStream NX Manager.

Для получения дополнительной информации смотрите руководство пользователя PaperStream NX Manager.

Руководство пользователя PaperStream NX Manager можно загрузить на следующей веб-странице:

<https://www.pfu.ricoh.com/global/scanners/fi/support/manuals/>

Использование сканера, подключенного к компьютеру через проводную локальную сеть LAN

В данном разделе описана процедура настройки для использования сканера, подключенного к компьютеру через проводную локальную сеть LAN.

Информацию о процедуре от распаковки сканера до включения питания смотрите в руководстве по началу работы.

- 1 Включите сканер.**
Для получения подробной информации, смотрите [Как включить питание \(страница 65\)](#).
- 2 На экране [Язык отображения] выберите язык и нажмите кнопку [Далее].**
- 3 Если появляется экран [Руководство по ограниченной гарантии], подтвердите отображаемую информацию и нажмите кнопку [Следующий].**
- 4 На экране [Выберите использование] выберите [Использовать сканер, подключенный к компьютеру] и нажмите кнопку [Завершить].**
- 5 Подключите сканер к компьютеру следующим образом.**

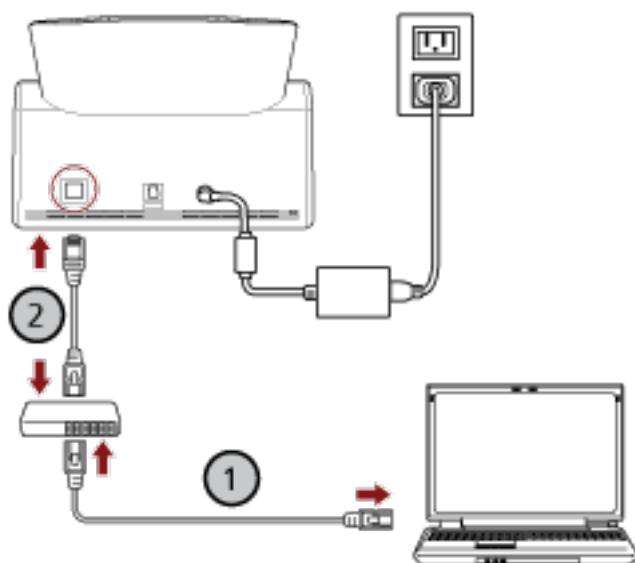

- a Подключите компьютер к сетевому устройству с помощью проводной локальной сети LAN или по Wi-Fi (1).**

В процедуре ниже приводится пример подключения компьютера к сетевому устройству по проводной локальной сети LAN.

Для получения подробной информации о подключении компьютера к сети смотрите руководство компьютера.

- b Подключите сканер к сетевому устройству по проводной локальной сети LAN (2).**

6 При необходимости задайте следующие элементы в [Настройки сканера] на экране,



отображающемся при нажатии  в нижней части сенсорного экрана.

Для получения подробной информации смотрите [Настройки сканера \(сенсорный экран\) \(страница 287\)](#).

- **Имя сканера**
Задайте имя сканера.
- **IP-адрес (IPv4)**
Задайте IPv4-адрес сканера.
При задании IP-адреса вручную укажите [Маска подсети], а также [Шлюз по умолчанию].
- **IP-адрес (IPv6)**
Задать IPv6-адрес сканера.
При задании IP-адреса вручную укажите [Длина префикса подсети], а также [Шлюз по умолчанию].
- **Сервер DNS**
Настроить DNS-серверы.
При ручной настройке DNS-серверов задайте IP-адреса для [Основной DNS] и [Дополнительный DNS].
- **Динамический DNS**
Задайте этот элемент для автоматического получения IP-адреса сканера.
Включите этот вариант выбора, если хотите указать имя сканера (имя хоста) и выполнить поиск сканера в инструменте выбора сканера для fi Series.
Для получения подробностей смотрите "Динамический DNS" в [Сеть \(страница 296\)](#).
- **Прокси-сервер**
Задайте этот элемент для использования прокси-сервера.

СОВЕТ

Этот элемент можно задать при связывании сканера напрямую со Scanner Central Admin Server.

- **Scanner Central Admin**
Задайте этот элемент для использования сервера Scanner Central Admin или Scanner Central Admin Desktop для управления сканерами.
- **Шифрование сети**
Задайте шифрование сетевой коммуникации.

ВНИМАНИЕ

Для отображения экрана [Настройки сканера] требуется пароль администратора. Проверить пароль администратора по умолчанию можно, проверив, есть наклейка или ее нет. Для получения подробной информации о наклейке смотрите [Проверка наклейки продукта \(страница 266\)](#).

Измените пароль администратора для предотвращения изменения настроек другими пользователями.

Кроме того, изменяйте пароль администратора регулярно.

Пароль администратора можно изменить на экране, который отображается при выполнении следующей процедуры:



→ [Настройки сканера] → [Пароль администратора]

СОВЕТ

Если сканер подключен с сети, настройки сети можно изменить в настройках сети fi Series. Для получения подробной информации смотрите [Настройки сети \(настройки сети fi Series\)](#) (страница 384).

7 Проверьте состояние подключения к сети для сканера.

Для получения подробной информации смотрите [Проверка сетевого подключения для сканера](#) (страница 441).

8 Установите необходимое программное обеспечение на компьютер, который будет подключаться к сканеру.

Для получения подробностей о программном обеспечении и его установке смотрите [Установка программного обеспечения](#) (страница 59).

Подготовьте прилагаемый диск Setup DVD-ROM.

ВНИМАНИЕ

Если старая версия программного обеспечения установлена, сначала удалите ее.

Для получения подробной информации, смотрите [Удаление программного обеспечения](#) (страница 443).

a Вставьте прилагаемый диск Setup DVD-ROM в DVD-привод.

Отобразится окно [Настройка fi Series].

b Начните установку согласно инструкциям, отображаемым на экране.

Рекомендуется выбрать [УСТАНОВКА (Рекомендуется)].

9 Конфигурируйте настройки для использования сканера на компьютере.

Используйте инструмент выбора сканера, чтобы выбрать сканер.

Для получения дополнительной информации смотрите справку Network Setup Tool for fi Series.

СОВЕТ

Инструмент выбора сканера запустится автоматически после завершения установки Network Setup Tool for fi Series. Если инструмент выбора сканера не запускается, прочитайте раздел [Запуск инструмента выбора сканера](#) (страница 442).

10 Убедитесь, что сканер готов к сканированию.

Для получения подробной информации, смотрите [Выполнение основного сканирования](#) (страница 73).

Использование сканера, подключенного к компьютеру через кабель USB

В данном разделе описана процедура настройки для использования сканера, подключенного к компьютеру через кабель USB.

Информацию о процедуре от распаковки сканера до включения питания смотрите в руководстве по началу работы.

1 Включите сканер.

Для получения подробной информации, смотрите [Как включить питание \(страница 65\)](#).

2 На экране [Язык отображения] выберите язык и нажмите кнопку [Далее].

3 Если появляется экран [Руководство по ограниченной гарантии], подтвердите отображаемую информацию и нажмите кнопку [Следующий].

4 На экране [Выберите использование] выберите [Использовать сканер, подключенный к компьютеру] и нажмите кнопку [Завершить].

5 Установите необходимое программное обеспечение на компьютер, который будет подключаться к сканеру.

Для получения подробностей о программном обеспечении и его установке смотрите [Установка программного обеспечения \(страница 59\)](#).

Подготовьте прилагаемый диск Setup DVD-ROM.

ВНИМАНИЕ

Если старая версия программного обеспечения установлена, сначала удалите ее.

Для получения подробной информации, смотрите [Удаление программного обеспечения \(страница 443\)](#).

a Вставьте прилагаемый диск Setup DVD-ROM в DVD-привод.

Отобразится окно [Настройка fi Series].

b Начните установку согласно инструкциям, отображаемым на экране.

Рекомендуется выбрать [УСТАНОВКА (Рекомендуется)].

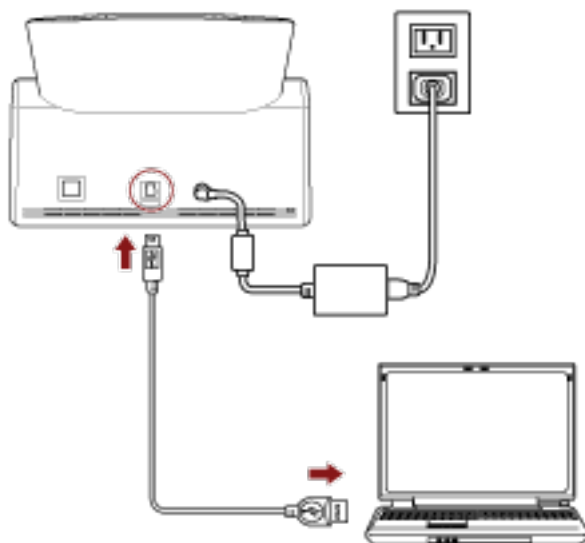
6 Подключите сканер к компьютеру с помощью прилагаемого кабеля USB.**7** Убедитесь, что сканер готов к сканированию.

Для получения подробной информации, смотрите [Выполнение основного сканирования](#) (страница 73).

Самостоятельное использование сканера (DirectScan)

В данном разделе описана процедура настройки для самостоятельного использования сканера (DirectScan).

В данном разделе сканер подключен к сетевому устройству через проводную локальную сеть LAN.

Информацию о процедуре от распаковки сканера до включения питания смотрите в руководстве по началу работы.

1 Включите сканер.

Для получения подробной информации, смотрите [Как включить питание \(страница 65\)](#).

2 На экране [Язык отображения] выберите язык и нажмите кнопку [Далее].

3 Если появляется экран [Руководство по ограниченной гарантии], подтвердите отображаемую информацию и нажмите кнопку [Следующий].

4 На экране [Выберите использование] выберите [Использовать сканер сам по себе] и нажмите кнопку [Следующий].

5 Во время отображения экрана [Подключение по проводной локальной сети LAN] подключите сканер к сетевому устройству с помощью кабеля LAN.

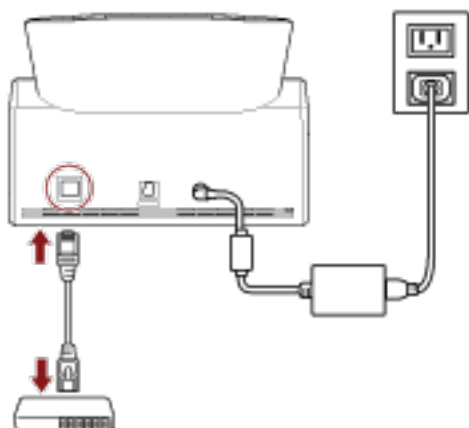

- Если сканер подключен к сети, и NTP-сервер настраивается автоматически, перейдите к шагу [7](#).
- Если сканер подключен к сети, а NTP-сервер не настраивается автоматически, перейдите к [с](#) в шаге [6](#).

6 Настройте NTP-сервер вручную.

a На экране [Подключение по проводной локальной сети LAN], нажмите кнопку [Настройки сети].

b На экране [Сеть] сконфигурируйте настройки сети и нажмите .

Если получено сообщение о NTP-сервере, перейдите к шагу [7](#).

Если сообщение о NTP-сервере не получено, перейдите к шагу [с](#).

- с На экране [Задание NTP-сервера] задайте используемый NTP-сервер и нажмите кнопку [Следующий].

ВНИМАНИЕ

Чтобы использовать DirectScan, время на сканере должно быть заранее синхронизировано со временем на NTP-сервере.

Обратите внимание, что сканер не может быть подключен к NTP-серверу, который требует проверки подлинности при синхронизации времени.

- 7 На экране [Введите текущую дату и время] укажите текущую дату и время и нажмите кнопку [Завершить].

- 8 При необходимости задайте следующие элементы в [Настройки сканера] на экране,



отображающемся при нажатии в нижней части сенсорного экрана.

Для получения подробной информации смотрите [Настройки сканера \(сенсорный экран\)](#) (страница 287).

- Имя сканера
Задайте имя сканера.
- IP-адрес (IPv4)
Задайте IPv4-адрес сканера.
При задании IP-адреса вручную укажите [Маска подсети], а также [Шлюз по умолчанию].
- Сервер DNS
Настроить DNS-серверы.
При ручной настройке DNS-серверов задайте IP-адреса для [Основной DNS] и [Дополнительный DNS].
- Отправить электронную почту
Сконфигурируйте настройки отправки электронной почты.
- Пароль для редактирования настроек DirectScan
Задайте пароль, чтобы добавить место назначения для сохранения страниц, адреса электронной почты или задания при использовании DirectScan.
- Прокси-сервер
Задайте этот элемент для использования прокси-сервера.

СОВЕТ

Данные настройки можно конфигурировать при подключении сканера к FTP-, FTPS- или SFTP-серверу.

- Scanner Central Admin
Задайте этот элемент для использования сервера Scanner Central Admin или Scanner Central Admin Desktop для управления сканерами.
- Шифрование сети

Задайте шифрование сетевой коммуникации.

ВНИМАНИЕ

Для отображения экрана [Настройки сканера] требуется пароль администратора. Проверить пароль администратора по умолчанию можно, проверив, есть наклейка или ее нет. Для получения подробной информации о наклейке смотрите [Проверка наклейки продукта \(страница 266\)](#).
Измените пароль администратора для предотвращения изменения настроек другими пользователями.
Кроме того, изменяйте пароль администратора регулярно.
Пароль администратора можно изменить на экране, который отображается при выполнении следующей процедуры:



→ [Настройки сканера] → [Пароль администратора]

СОВЕТ

Если сканер подключен с сети, настройки сети можно изменить в настройках сети fi Series. Для получения подробной информации смотрите [Настройки сети \(настройки сети fi Series\) \(страница 384\)](#).

9 Если вы используете сертификат CA или ключ шифрования для коммуникации с местом назначения для DirectScan, заданном на шаге 10 для отправки страниц, задайте его в настройках сети fi Series.

Для получения подробной информации о настройках сети fi Series смотрите [Настройки сети \(настройки сети fi Series\) \(страница 384\)](#).

- Сертификаты CA
Задайте их, если назначением являются FTPS- или SMTP-сервер.
- Ключ шифрования
Задайте его, если назначением являются SFTP-сервер.



10 Задайте место назначения для страниц, которое используется для DirectScan.

- При сохранении страниц в папку в сети
 - a На основном экране нажмите кнопку [Сохранить в папку].
 - b Для подтверждения необходимости сконфигурировать место назначения для сохранения нажмите на экране кнопку [Да].
 - c На экране подтверждения необходимости конфигурирования настроек DirectScan в настройках сети fi Series (браузер), нажмите кнопку [Нет].

СОВЕТ



Чтобы сконфигурировать настройки в настройках сети fi Series, нажмите кнопку [Да] и действуйте в соответствии отображенным на экране описанием.

Для получения подробной информации о настройках сети fi Series смотрите [Настройки сети \(настройки сети fi Series\) \(страница 384\)](#).

- d** На экране [Добавить место назначения для сохранения] задайте место назначения для сохранения и нажмите кнопку [Настройка].
- e** Убедитесь, что место назначения для сохранения было добавлено на экран [Редактировать место назначения для сохранения] и нажмите .
- f** На экране [Выбрать место назначения для сохранения] нажмите . Экран переключается на основной экран.
- При отправке страниц по электронной почте
 - a** На основном экране нажмите кнопку [Отправить по электронной почте].
 - b** Для подтверждения необходимости сконфигурировать адрес электронной почты нажмите на экране кнопку [Да].
 - c** На экране подтверждения необходимости конфигурирования настроек DirectScan в настройках сети fi Series (браузер), нажмите кнопку [Нет].

СОВЕТ

Чтобы сконфигурировать настройки в настройках сети fi Series, нажмите кнопку [Да] и действуйте в соответствии отображенным на экране описанием. Для получения подробной информации о настройках сети fi Series смотрите [Настройки сети \(настройки сети fi Series\) \(страница 384\)](#).

- d** На экране [Добавить адрес] задайте адреса получателей и нажмите кнопку [Настройка].
- e** Убедитесь, что адреса получателей были добавлены на экран [Редактировать адрес] и нажмите .
- f** На экране [Выбрать адрес] нажмите . Экран переключается на основной экран.
- При указании задания
 - a** На основном экране нажмите кнопку [Выполнить задание].
 - b** Для подтверждения необходимости сконфигурировать задания нажмите на экране кнопку [Да].
 - c** На экране подтверждения необходимости конфигурирования настроек DirectScan в настройках сети fi Series (браузер), нажмите кнопку [Нет].

СОВЕТ

Чтобы сконфигурировать настройки в настройках сети fi Series, нажмите кнопку [Да] и действуйте в соответствии отображенным на экране описанием.

Для получения подробной информации о настройках сети fi Series смотрите [Настройки сети \(настройки сети fi Series\) \(страница 384\)](#).

d На экране [Добавить задание] сконфигурируйте настройки и нажмите кнопку [Настройка].

e Убедитесь, что задание было добавлено на экран [Изменить задание] и нажмите .

f На экране [Выбрать задание] нажмите .
Экран переключается на основной экран.

СОВЕТ

Для получения подробной информации о месте назначения для сохранения, адресах получателей и настройках сканирования смотрите:

- [Добавление/изменение/удаление места назначения для сохранения страниц \(страница 144\)](#)
- [Добавление/изменение/удаление адреса при отправке страниц по электронной почте \(страница 149\)](#)
- [Добавление/изменение/удаление задания \(страница 153\)](#)
- [Настройки DirectScan \(Настроцки назначения/задания/сканирования\) \(сенсорный экран\) \(страница 267\)](#)

11 Убедитесь, что сканер готов к сканированию.

- При сохранении страниц в папку в сети
На основном экране нажмите кнопку [Сохранить в папку].
- При отправке страниц по электронной почте
На основном экране нажмите кнопку [Отправить по электронной почте].
- При обработке задания
На основном экране нажмите кнопку [Выполнить задание].

Для получения подробной информации смотрите следующее:

- [Выполнение основного сканирования \(страница 73\)](#)
- [Различные способы сканирования \(DirectScan\) \(страница 138\)](#)

Использование сканера, подключенного к PaperStream NX Manager

В данном разделе описана процедура настройки для использования сканера, подключенного к PaperStream NX Manager.

В данном разделе сканер подключен к сетевому устройству через проводную локальную сеть LAN.

1 Включите сканер.

Для получения подробной информации, смотрите [Как включить питание \(страница 65\)](#).

2 На экране [Язык отображения] выберите язык и нажмите кнопку [Далее].

3 Если появляется экран [Руководство по ограниченной гарантии], подтвердите отображаемую информацию и нажмите кнопку [Следующий].

4 На экране [Выберите использование] выберите [Использовать сканер, подключенный к компьютеру] и нажмите кнопку [Завершить].

5 Подключите сканер к компьютеру следующим образом.

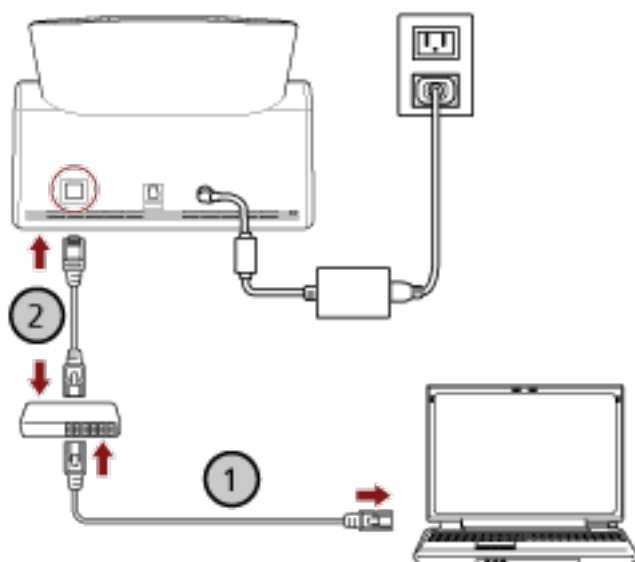

a Подключите компьютер к сетевому устройству с помощью проводной локальной сети LAN или по Wi-Fi (1).

В процедуре ниже приводится пример подключения компьютера к сетевому устройству по проводной локальной сети LAN.

Для получения подробной информации о подключении компьютера к сети смотрите руководство компьютера.

b Подключите сканер к сетевому устройству по проводной локальной сети LAN (2).

6 Задайте метод использования сканера.

- a Нажмите [Порядок использования] в [Настройки сканера] на экране, отображающемся при нажатии  в нижней части сенсорного экрана.
- b На экране [Порядок использования] нажмите кнопки [Использовать путем подключения к PaperStream NX Manager] и [Следующий].
- c На экране [PaperStream NX Manager] сконфигурируйте настройки PaperStream NX Manager и нажмите кнопку [Настройка].

7 При необходимости задайте следующие элементы в [Настройки сканера] на экране, отображающемся при нажатии  в нижней части сенсорного экрана.

Для получения подробной информации смотрите [Настройки сканера \(сенсорный экран\) \(страница 287\)](#).

- Имя сканера
Задайте имя сканера.
- IP-адрес (IPv4)
Задайте IPv4-адрес сканера.
При задании IP-адреса вручную укажите [Маска подсети], а также [Шлюз по умолчанию].

ВНИМАНИЕ

IPv6-адреса поддерживаются, когда сканер подключен к PaperStream NX Manager.

- Сервер DNS
Настроить DNS-серверы.
При ручной настройке DNS-серверов задайте IP-адреса для [Основной DNS] и [Дополнительный DNS].
- Прокси-сервер
Задайте этот элемент для использования прокси-сервера.

СОВЕТ

Эти настройки могут быть конфигурированы в следующих случаях:

- При подключении сканера к PaperStream NX Manager
 - При связывании сканера напрямую с Scanner Central Admin Server
- PaperStream NX Manager
Конфигурируйте настройки PaperStream NX Manager.
Задайте [Имя хоста / IP-адрес] и [Номер порта].
Чтобы проверить, что сканер можно подключить к PaperStream NX Manager, нажмите кнопку [Проверьте подключение].

СОВЕТ

При конфигурировании имени хоста на сканере требуется настроить DNS-серверы.

- **Scanner Central Admin**
Задайте этот элемент для использования сервера Scanner Central Admin или Scanner Central Admin Desktop для управления сканерами.
- **Шифрование сети**
Задайте шифрование сетевой коммуникации.

ВНИМАНИЕ

Для отображения экрана [Настройки сканера] требуется пароль администратора. Проверить пароль администратора по умолчанию можно, проверив, есть наклейка или ее нет. Для получения подробной информации о наклейке смотрите [Проверка наклейки продукта \(страница 266\)](#).

Измените пароль администратора для предотвращения изменения настроек другими пользователями.

Кроме того, изменяйте пароль администратора регулярно.

Пароль администратора можно изменить на экране, который отображается при выполнении следующей процедуры:



→ [Настройки сканера] → [Пароль администратора]

СОВЕТ

Если сканер подключен с сети, настройки сети можно изменить в настройках сети fi Series. Для получения подробной информации смотрите [Настройки сети \(настройки сети fi Series\) \(страница 384\)](#).

8 Проверьте состояние подключения к сети для сканера.

Для получения подробной информации смотрите [Проверка сетевого подключения для сканера \(страница 441\)](#).

9 Установить на компьютер PaperStream NX Manager.

Для получения подробностей о программном обеспечении и его установке смотрите [Установка программного обеспечения \(страница 59\)](#).

СОВЕТ

При использовании PaperStream NX Manager не требуется устанавливать программное обеспечение с прилагаемого диска Setup DVD-ROM. Установите необходимое программное обеспечение, как описано в руководстве пользователя PaperStream NX Manager.

10 Для создания задания для обоаботки в сканере используйте PaperStream NX Manager.

Чтобы узнать о том, как создать задание, смотрите руководство пользователя PaperStream NX Manager.

11 Убедитесь, что сканер готов к сканированию.

Для получения подробной информации, смотрите [Выполнение основного сканирования \(страница 73\)](#).

Установка программного обеспечения

В данной главе описывается программное обеспечение, необходимое при работе со сканером, подключенным к компьютеру, системные требования и метод установки.

Программное обеспечение может быть установлено с прилагаемого установочного диска Setup DVD-ROM или загружено с веб-сайта.

СОВЕТ

PaperStream NX Manager, Scanner Central Admin Server и Scanner Central Admin Desktop могут быть загружены с веб-сайта, а затем установлены.

- При использовании сканера, подключенного к PaperStream NX Manager, обратитесь к руководству пользователя PaperStream NX Manager.
- При использовании сервера Scanner Central Admin смотрите руководство пользователя Scanner Central Admin.
- При использовании Scanner Central Admin Desktop смотрите справку к Scanner Central Admin Desktop.

Краткий обзор приложенного программного обеспечения

В данном разделе описывается программное обеспечение, требуемое для компьютера, к которому подключается сканер.

В комплекте с данным продуктом входит следующее программное обеспечение.

- **Драйвер PaperStream IP**

Драйвер PaperStream IP является драйвером сканера, который соответствует стандарту TWAIN / ISIS. Он поддерживает сканеры, подключенные к сети.

Существует три типа драйвера PaperStream IP.

- PaperStream IP (TWAIN)

Соответствует стандарту TWAIN. Используется при работе сканера при помощи приложений 32-бита, соответствующие стандарту TWAIN.

- PaperStream IP (TWAIN x64)

Соответствует стандарту TWAIN. Используется при эксплуатации сканера с помощью 64-битных приложений, соответствующие стандарту TWAIN.

Если используемое приложение сканирования изображений является 32-разрядным, то вне зависимости от операционной системы используйте PaperStream IP (TWAIN).

- PaperStream IP (ISIS) fi-8000 Series

Соответствует стандарту ISIS. Используется при работе сканера при помощи приложений, соответствующие стандарту ISIS.

Для получения подробной информации, смотрите справку драйвера PaperStream IP.

- **Network Setup Tool for fi Series**

Включены следующие приложения.

Эти приложения используются для подключения сканера к компьютеру и использования его в сети.

- Инструмент выбора сканера
Используйте это приложение для настройки на компьютере возможности использовать сканер, подключенный к сети.
- Button Event Manager
Используйте это приложение для конфигурации настроек приложения сканирования изображения, запускаемое на сенсорном экране сканера при подключении к сети.
Для получения дополнительной информации смотрите справку [Network Setup Tool for fi Series](#).
- Software Operation Panel
Вы можете конфигурировать настройки, связанные со сканированием документов и управлением расходными материалами.
Устанавливается вместе с драйвером PaperStream IP.
Для получения подробной информации, смотрите [Настройки сканера \(Software Operation Panel\) \(страница 324\)](#).
- Error Recovery Guide
Используйте это приложение для отображения состояния сканера и решения проблемы, если в сканере возникает ошибка.
Устанавливается вместе с драйвером PaperStream IP.
Решения проблем можно также просмотреть в [Устранение неполадок \(страница 183\)](#).
- Error Recovery Guide (руководство)
В этом руководстве описываются решения ошибок, обнаруженных Error Recovery Guide.
- PaperStream ClickScan
32-битное приложение сканирования изображений с поддержкой PaperStream IP (TWAIN).
Сканирование можно выполнять с помощью простых настроек и операций.
Эта программа запускается автоматически при выполнении входа в ваш компьютер и отображается в области уведомлений панели задач.
Для получения сведений смотрите справку PaperStream ClickScan.
- PaperStream ClickScan Searchable PDF Option
Это приложение, которое осуществляет вывод страниц в доступном для поиска формате, таком как PDF, Word (*1) либо Excel (*1).
Его можно использовать с PaperStream ClickScan.
Для получения сведений смотрите справку PaperStream ClickScan.
- PaperStream Capture
32-битное приложение сканирования изображений, которое поддерживает PaperStream IP (TWAIN)/PaperStream IP (ISIS) fi-8000 Series.
Сохраняя настройки сканирования в виде заданий можно выбирать необходимые настройки.
PaperStream Capture имеет платные версии, а именно PaperStream Capture Pro и PaperStream Capture Pro Premium. Доступна ознакомительная версия, позволяющая оценить возможности PaperStream Capture Pro Premium.
Для получения дополнительной информации смотрите руководство пользователя PaperStream Capture.
- Руководства
Меры предосторожности и руководство по эксплуатации установлены.
- fi Series Online Update

Данное приложение проверяет наличие обновлений программного обеспечения, установленных на компьютере, обновлений микропрограммного обеспечения для сканера, который подключен к компьютеру, и применяет их.

Для получения подробной информации смотрите справку fi Series Online Update.

***1:**Продукты Microsoft® Office необходимо установить.

Системные требования

Системные требования к компьютеру, на котором требуется установить программное обеспечение:

Операционная система	<ul style="list-style-type: none"> ● Windows® 10 Домашняя (32-бита/64-бита) (*1) ● Windows® 10 Pro (32-бита/64-бита) (*1) ● Windows® 10 Корпоративная (32-бита/64-бита) (*1) ● Windows® 10 для образовательных учреждений (32-бита/64-бита) (*1) ● Windows Server™ 2016 Standard (64-бита) (*1) ● Windows Server™ 2019 Standard (64-бита) (*1) ● Windows Server™ 2022 Standard (64-бита) (*1) ● Windows Server™ 2025 Standard (64-бита) (*1) ● Windows® 11 Домашняя (64-бита) (*1) ● Windows® 11 Pro (64-бита) (*1) ● Windows® 11 Корпоративная (64-бита) (*1) ● Windows® 11 для образовательных учреждений (64-бита) (*1)
ЦПУ	Intel или совместимый с Intel процессор
Разрешение экрана	1024 × 768 пиксель или выше, 65 536 или больше цветов (*2)
Место на диске	12 ГБ или больше свободного пространства на жестком диске (*3)
DVD-привод	Требуется для установки программного обеспечения
Интерфейс	USB3.2 Gen1/USB3.0/USB2.0/USB1.1
Браузеры (*4)	<ul style="list-style-type: none"> ● Google Chrome ● Microsoft Edge

*1:Входящее в комплект программное обеспечение работает как приложение рабочего стола.

*2:При использовании PaperStream Capture 4.0 или более поздней версии используйте дисплей, способный отображать не менее 1280 × 800 пикселей или больше и 65 536 или более цветов.

*3:Требуемое дисковое пространство для сканирования документов различается соответственно размеру файла сканированных изображений.

*4:Один из браузеров требуется для конфигурации настроек сети в настройках сети fi Series. Режим Internet Explorer в Microsoft Edge не поддерживается.

Установка программного обеспечения

В данном разделе описывается то, как установить программное обеспечение, требуемое для компьютера, к которому подключается сканер.

ВНИМАНИЕ

Если старая версия программного обеспечения установлена, сначала удалите ее. Сведения об удалении программного обеспечения смотрите в разделе [Удаление программного обеспечения \(страница 443\)](#).

- 1 Включите компьютер и войдите в Windows, как пользователь с привилегиями администратора.**
- 2 Вставьте установочный диск Setup DVD-ROM в дисковод DVD.**
Отобразится окно [Настройка серии fi].

СОВЕТ

Если окно [Настройка fi Series] не отображается, дважды щелкните "Setup.exe" на диске Setup DVD-ROM через [Проводник] или [Компьютер].

- 3 Нажмите имя модели сканера для использования (если отображается окно выбора названия модели).**
- 4 Выберите или [УСТАНОВКА (Рекомендуется)], или [УСТАНОВКА (По выбору)].**
 - Для [УСТАНОВКА (Рекомендуется)]
Выберите [УСТАНОВКА (Рекомендуется)], чтобы установить все программное обеспечение, необходимое для использования сканера.
 - a** Нажмите кнопку [УСТАНОВКА (Рекомендуется)].

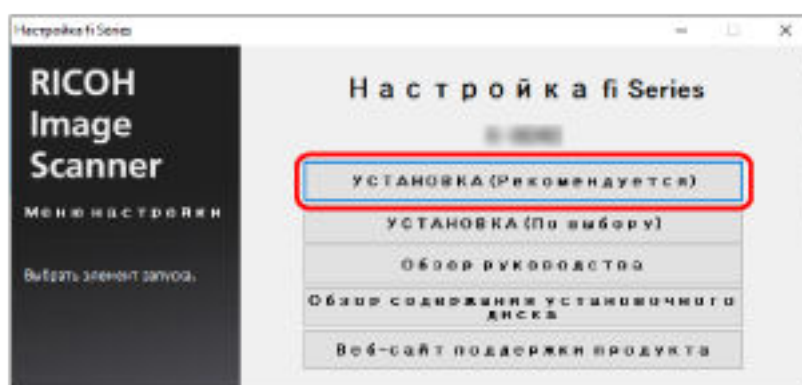

- b** В окне выбора способа установки выберите желаемый способ установки.
 - Чтобы загрузить последнюю версию программного обеспечения, выберите [Загрузить и установить (Рекомендуется)] и загрузите его со страницы загрузки.

- Чтобы установить программное обеспечение с установочного диска Setup DVD-ROM, выберите [Установка с диска] и перейдите к следующему шагу.

c Установите программное обеспечение, следуя инструкциям, отображенным в окне.

СОВЕТ

Когда выбрано значение [УСТАНОВКА (Рекомендуется)], устанавливается следующее программное обеспечение:

- PaperStream IP (TWAIN)
- PaperStream Capture
- PaperStream ClickScan
- Network Setup Tool for fi Series
- Software Operation Panel
- Error Recovery Guide
- fi Series Online Update
- Руководства (Меры предосторожности, Руководство по эксплуатации)

● Для [УСТАНОВКА (По выбору)]

Выберите [УСТАНОВКА (По выбору)], чтобы выбрать и установить необходимое программное обеспечение.

a Нажмите кнопку [УСТАНОВКА (По выбору)].

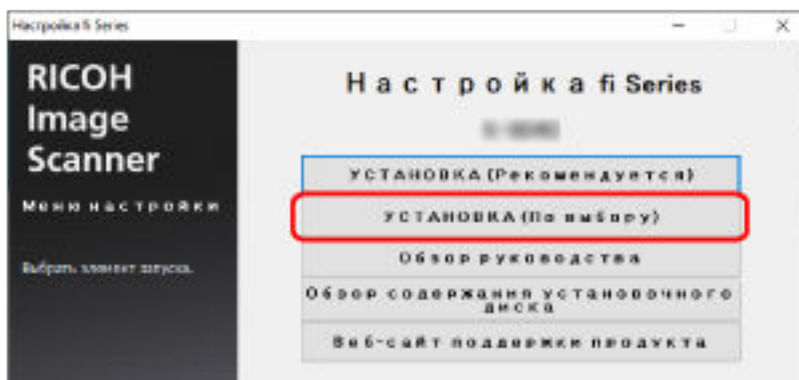

b В окне выбора способа установки выберите желаемый способ установки.

- Чтобы загрузить последнюю версию программного обеспечения, выберите [Загрузить и установить (Рекомендуется)] и загрузите его со страницы загрузки.
- Чтобы установить программное обеспечение с установочного диска Setup DVD-ROM, выберите [Установка с диска] и перейдите к следующему шагу.

c Установите флажки напротив программного обеспечения для установки и нажмите кнопку [Далее].

d Установите программное обеспечение, следуя инструкциям, отображенным в окне.

Основные операции

В данной главе описывается процесс эксплуатации сканера.

Включение/выключение питания

В данном разделе дается объяснение того, как включить и выключить сканер.

СОВЕТ

Метод, в котором питание сканера включается / выключается, может быть задан одним из следующих способов:

- Нажатие кнопки [Power] на сканере
- Использование сетевого фильтра переменного тока для контроля питания периферийных устройств, например сканера, в соответствии с питанием компьютера
- Включение/выключение сканера вместе с питанием компьютера

Для получения подробной информации смотрите [Способ включения/выключения сканера \[Контроль питания\]](#) (страница 378).

Как включить питание

- 1 Нажмите кнопку [Power] на сканере.

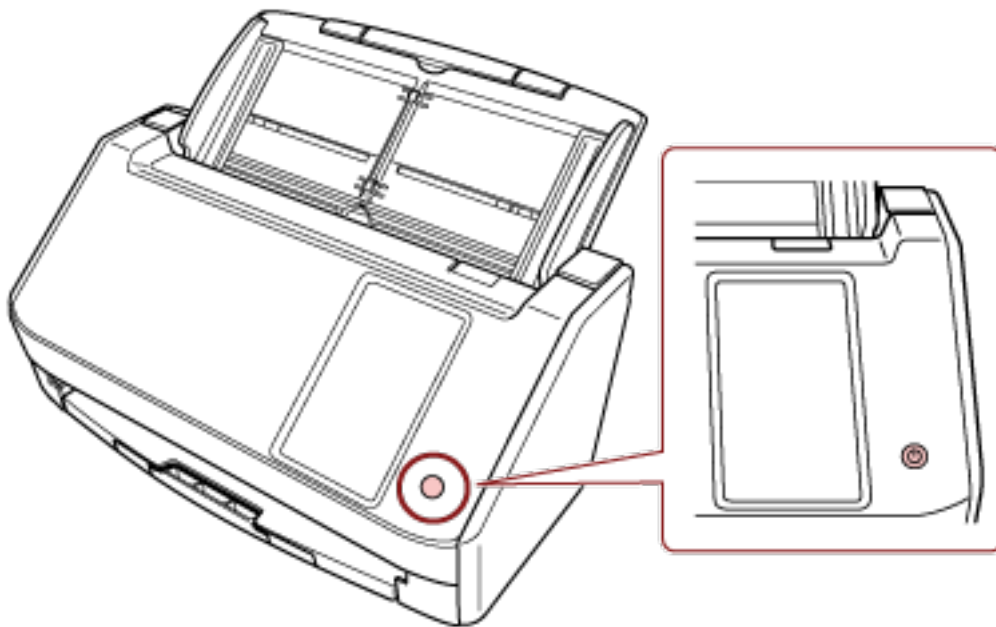

Сканер включается.

Отобразится следующий экран на сенсорном экране, когда выполняется запуск сканера.



Как ВЫКЛЮЧИТЬ ПИТАНИЕ

- 1 Нажмите кнопку [Power] на сканере и удерживайте не менее 2 секунд.

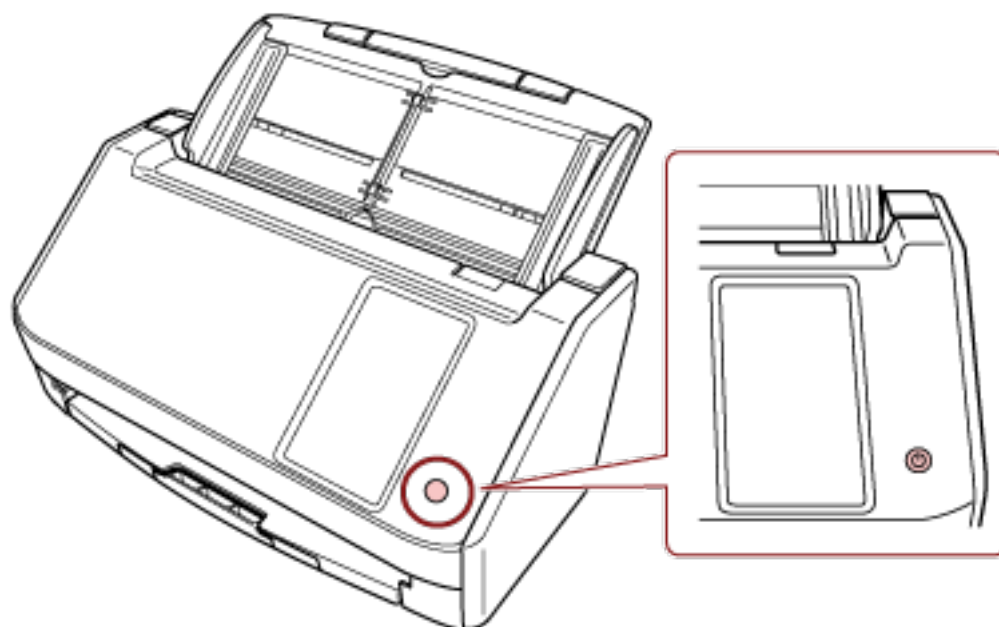

Сканер выключается.

Вход и выход из режима экономного энергопотребления

Сканер переходит в режим экономного энергопотребления после бездействия в течение определенного периода времени.

Режим энергосбережения сохраняет низкое потребление питания, когда сканер не используется определенный период времени.

Режим экономного энергопотребления имеет два типа настроек.

- **Экономное энергопотребление**

Если сканер оставлен включенным на 15 минут (значение по умолчанию) или более и не используется, он автоматически переходит в режим экономного энергопотребления.

Сенсорный экран выключается после перехода сканера в режим экономного энергопотребления.

Чтобы произвести переключение из режим энергосбережения, выполните одно из следующего:

- Загрузите документ в лоток бумаги АПД (податчик).
- Нажмите на сенсорный экран сканера.
- Нажмите кнопку [Power] на сканере.
- Сканируйте документ при помощи приложения сканирования изображений.

- **Автоматическое выключение**

Сканер отключается автоматически, если он не используется в течение определенного времени (значение по умолчанию 4 часа).

Чтобы автоматически включить питание после его выключения, нажмите кнопку [Power]. Для получения подробной информации смотрите [Как включить питание \(страница 65\)](#).

ВНИМАНИЕ

- Если в тракте есть документ, сканер может не переходить в режим экономного энергопотребления. Извлеките документы, как описано в [При возникновении застревания бумаги \(страница 183\)](#).
- В зависимости от приложения сканирования изображений сканер может не выключаться даже при установке флажка [Выключить питание через некоторое время].
- Если сканер выключается автоматически во время использования приложения сканирования изображения, выйдите из приложения, а затем включите сканер.
- Для получения сведений о работе режима экономного энергопотребления, когда [Быстрый] выбрано для [Режим запуска], смотрите [Управление питанием \(страница 292\)](#).

СОВЕТ

- Вы можете изменить время ожидания сканера для перехода в режим экономного энергопотребления следующими способами.
 - Экран [Режим энергосбережения] на сенсорном экране
Задайте параметр [Минут до энергосбережения].
Экран можно отобразить по следующей процедуре:



→ [Настройки сканера] → [Управление питанием] → [Режим энергосбережения]

- Software Operation Panel

Для получения подробной информации, смотрите [Время ожидания сканера для перехода в режим экономного энергопотребления \[Экономное энергопотребление\]](#) (страница 374).

- Вы можете предотвратить автоматическое выключение сканера одним из следующих способов.

- Экран [Режим энергосбережения] на сенсорном экране

Выберите [Отключено] для параметра [Часов до автоотключения].

Если установлен параметр [Отключено], энергопотребление сканера увеличится.

Экран можно отобразить по следующей процедуре:



→ [Настройки сканера] → [Управление питанием] → [Режим энергосбережения]

- Software Operation Panel

Для получения подробной информации, смотрите [Время ожидания сканера для перехода в режим экономного энергопотребления \[Экономное энергопотребление\]](#) (страница 374).

Открытие / закрытие АПД

В данном разделе дается описание того как открыть и закрыть АПД.

Как открыть АПД

- 1 Извлеките любые документы из лотка бумаги АПД (податчик).
- 2 Потяните открывающий рычаг АПД на себя, чтобы открыть АПД.

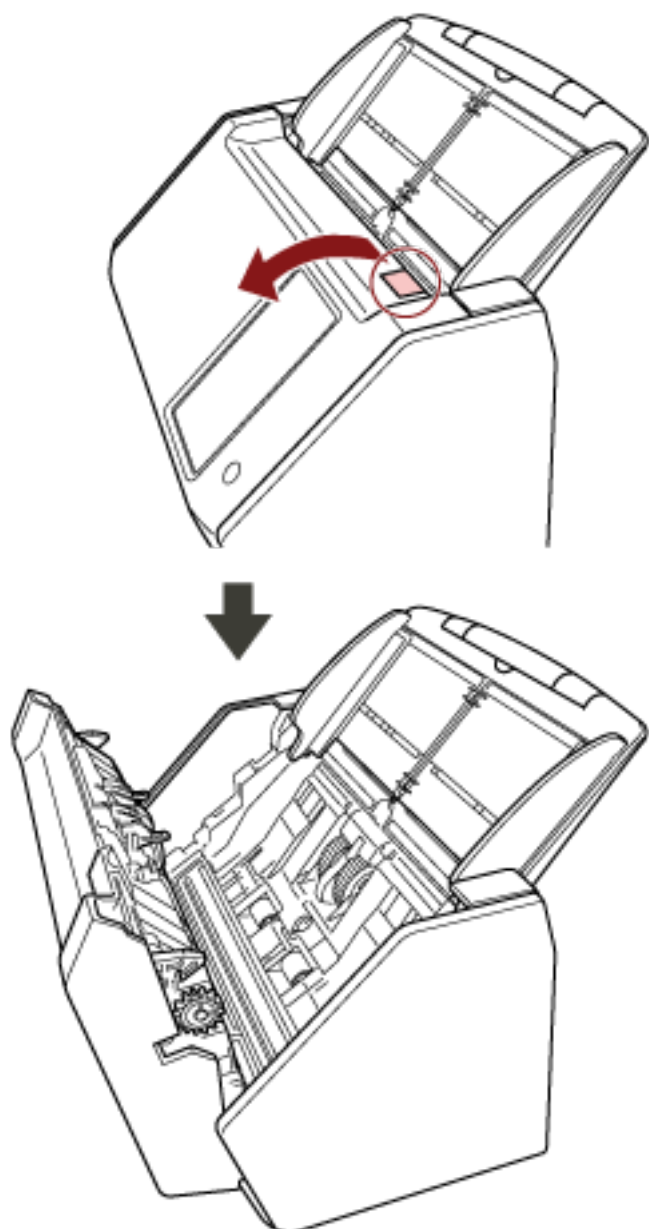

ОСТОРОЖНО

Когда АПД открыт, он может случайно закрыться. Будьте осторожны, не прищемите пальцы.

Как закрыть АПД

1 Закройте АПД.

Нажмите на центр АПД до фиксации в нужном положении, признаком которой служит щелчок.

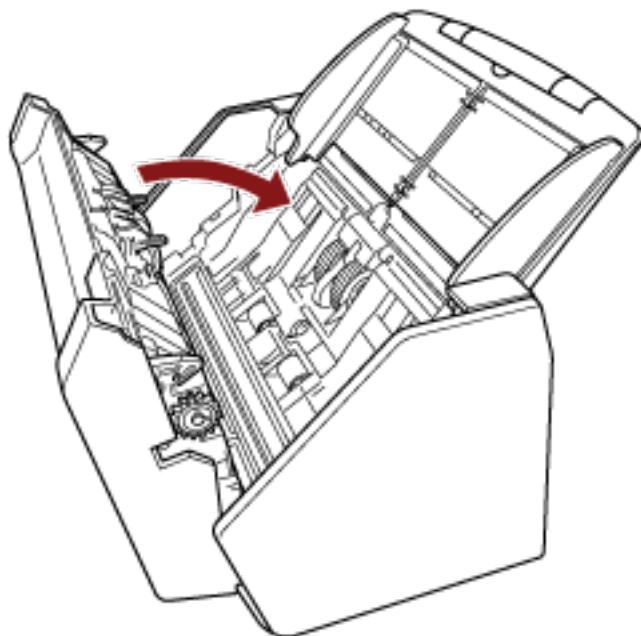

Будьте осторожны, не прищемите пальцы при закрытии АПД.

ВНИМАНИЕ

Удостоверьтесь в том, что посторонние предметы отсутствуют внутри АПД при его закрытии.

Настройка лотка бумаги АПД (податчик)

Документы, загруженные в лоток бумаги АПД (податчик), подаются в АПД по одному при начале сканирования.

При сканировании относительно длинного документа, например формата А4, используйте удлинители лотка 1 и 2, как описано ниже, чтобы документ был ровным и подавался плавно.

1 Вытяните удлинитель лотка 1 и удлинитель лотка 2.

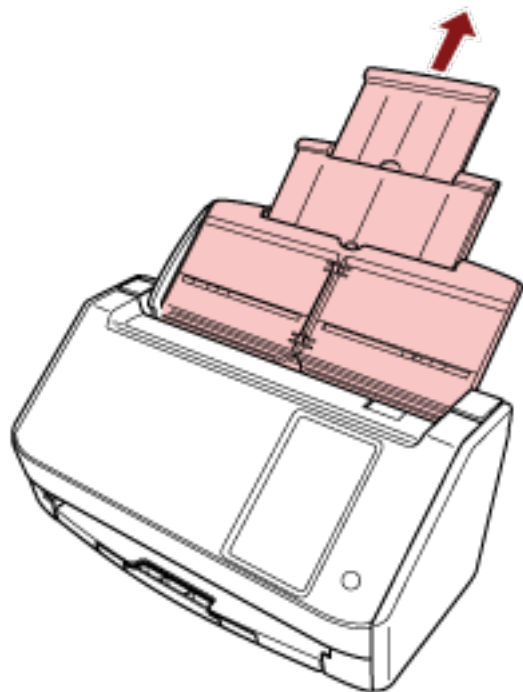

СОВЕТ

Удерживайте лоток бумаги АПД (податчик) при вытягивании удлинителя лотка 1 и удлинителя лотка 2.

Установка укладчика

Документы, загруженные в лоток бумаги АПД (податчик), подаются в укладчик по одному во время сканирования.

При сканировании относительно длинного документа, например формата А4, используйте укладчик, как описано ниже, чтобы документы были ровными и подавались плавно.

1 Вытяните укладчик.

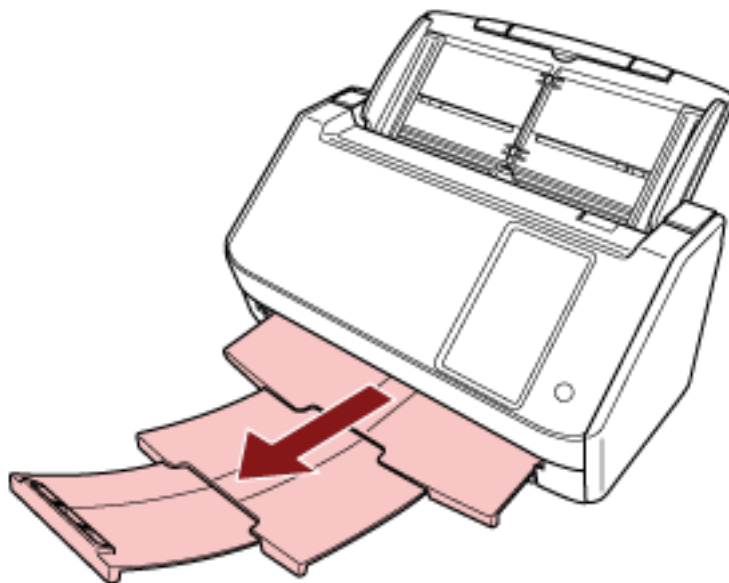

Выполнение основного сканирования

В данной главе описывается выполнение базового сканирования.

ВНИМАНИЕ

- В зависимости от способа подключения сканера используйте только кабель USB для подключения компьютера или только кабель локальной сети LAN для подключения к сетевому устройству. Не используйте оба кабеля одновременно.
- Вы не можете использовать сканер одновременно разными способами. Для получения подробной информации о том, переключать способы использования сканера, смотрите [Как изменить способ использования сканера \(страница 440\)](#).

СОВЕТ

При сканировании с помощью сканера, подключенного к компьютеру по сети, качество изображения будет ниже, чем при сканировании с помощью сканера, подключенного через кабель USB, поскольку скорость передачи изображения приоритетна.

В драйвере сканера вы можете настроить то же качество изображения, что и при помощи сканера, подключенного через кабель USB. Для получения дополнительной информации смотрите справку драйвера сканера.



● **Использование сканера, подключенного к компьютеру**

Начните сканирование с помощью одного из следующих способов.

- [Выполнение сканирования с помощью приложения для сканирования изображений \(при использовании сканера, подключенного к компьютеру\) \(страница 75\)](#)
- [Использование приложения для сканирования изображения, запущенного на сенсорном экране \(при использовании сканера, подключенного к компьютеру\) \(страница 78\)](#)



● **Самостоятельное использование сканера (DirectScan)**

Начните сканирование с помощью следующего способа.

- [Обработка задания \(DirectScan\) \(страница 86\)](#)



● Использование сканера, подключенного к PaperStream NX Manager

Начните сканирование с помощью следующего способа.

- [Обработка задания \(при использовании сканера, подключенного к PaperStream NX Manager\)](#) (страница 89)

СОВЕТ

- При использовании сканера, подключенного к PaperStream NX Manager, требуется настроить среду и сконфигурировать настройки для PaperStream NX Manager.
Для получения дополнительной информации смотрите руководство пользователя PaperStream NX Manager.
Руководство пользователя PaperStream NX Manager можно загрузить на следующей веб-странице:
<https://www.pfu.ricoh.com/global/scanners/fi/support/manuals/>
- Подробности о том, как запустить сканирование из браузера на компьютере/тонком клиенте при использовании сканера, подключенного к PaperStream NX Manager, смотрите в руководстве пользователя PaperStream NX Manager Web Scan.
Руководство пользователя PaperStream NX Manager Web Scan можно скачать на следующей веб-странице:
<https://www.pfu.ricoh.com/global/scanners/fi/support/manuals/>

Выполнение сканирования с помощью приложения для сканирования изображений (при использовании сканера, подключенного к компьютеру)

В данном разделе приводится информация об основном порядке сканирования с помощью приложения сканирования изображения на компьютере.

В этом случае драйвер сканера и приложение сканирования изображения с поддержкой драйвера сканера требуется установить на компьютер.

Следующий драйвер сканера и приложения сканирования изображения прилагаются к сканеру:

- Драйвер сканера
 - Драйвер PaperStream IP
- Приложение сканирования изображения
 - PaperStream ClickScan
 - PaperStream Capture

СОВЕТ

- Для получения подробной информации о драйвере сканера и приложениях сканирования изображения смотрите [Краткий обзор приложенного программного обеспечения \(страница 59\)](#).
- Процедуры сканирования, операции и элементы настройки сканирования несколько отличаются в зависимости от драйвера сканера и приложения сканирования изображений.
Для получения дополнительной информации смотрите справку драйвера сканера и руководство/справку приложения сканирования изображений.

1 Включите сканер.

Для получения подробной информации, смотрите [Как включить питание \(страница 65\)](#).

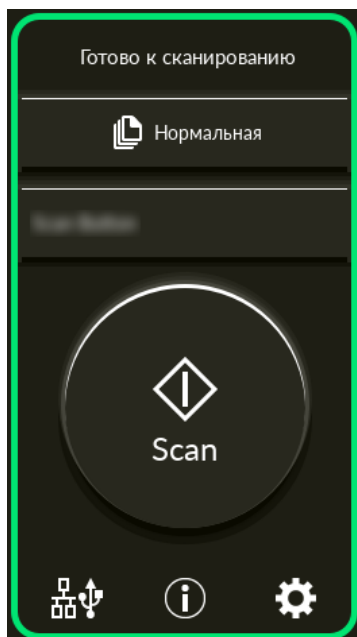
2 Убедитесь, что на сенсорном экране отображается следующий основной экран.**СОВЕТ**

Если выше обозначенный экран не отображается, см. [Как изменить способ использования сканера \(страница 440\)](#), чтобы сменить основной экран.

3 Загрузите документ в лоток бумаги АПД (податчик).

Загрузите документ в лоток бумаги АПД (податчик) лицевой стороной вниз.

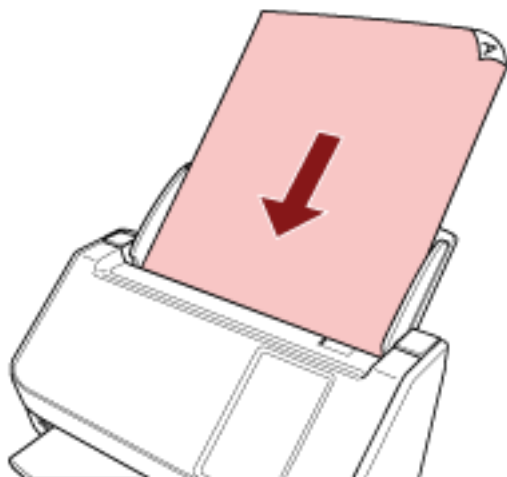

Для получения подробной информации смотрите [Как загрузить документы \(страница 93\)](#).

4 Запустите приложение сканирования изображения.**5 Выберите драйвер сканера, который будет использоваться при сканировании.**

Для некоторых приложений сканирования изображения выбор драйвера сканера может не требоваться.

6 Выберите сканер, который будет использоваться при сканировании.

Имя сканера зависит от типа драйвера сканера и способа подключения сканера. Для получения дополнительной информации смотрите справку драйвера сканера.

Для некоторых приложений сканирования изображений выбор сканера может не требоваться.

Чтобы использовать сканер, подключенный к сети, требуется заранее выбрать сканер в инструменте выбора сканера.

Для получения подробной информации о запуске инструмента выбора сканера смотрите [Запуск инструмента выбора сканера \(страница 442\)](#).

7 В окне настройки драйвера сканера задайте настройки сканирования.

Для некоторых приложений сканирования изображения окно настроек драйвера сканера может, не отобразиться.

8 Сканируйте документ при помощи приложения сканирования изображения.**ВНИМАНИЕ**

Не выполняйте следующие действия.

Это приведет к остановке сканирования.

- Отключение кабеля USB
- Отключение кабеля локальной сети LAN
- Отключение сети
- Выход из системы на компьютере

СОВЕТ

Когда на компьютере установлено приложение сканирования изображений, позволяющее создавать задания, такое как PaperStream Capture, если задание ассоциировано с какой-либо функциональной кнопкой сканера в настройках приложения сканирования, имя задания отображается на кнопке функции на сенсорной панели сканера.

Когда приложения для сканирования на компьютере готово к сканированию документа, в некоторых случаях можно сканировать документ нажатием кнопки [Scan] сканера вместо использования приложения для сканирования, чтобы сканировать документ.

В этом случае даже если на месте имени функциональной кнопки отображается имя задания (кнопка сканирования), сканирование может быть запущено из приложения запуска сканирования изображения на компьютере.

Использование приложения для сканирования изображения, запущенного на сенсорном экране (при использовании сканера, подключенного к компьютеру)

В данном разделе приводится информация об основном порядке сканирования с помощью приложения сканирования изображения на компьютере, запущенном с сенсорного экрана сканера. В этом случае требуется выполнять ряд настроек перед выполнением сканирования.

1 Включите сканер.

Для получения подробной информации, смотрите [Как включить питание \(страница 65\)](#).

2 Убедитесь, что на сенсорном экране отображается следующий основной экран.

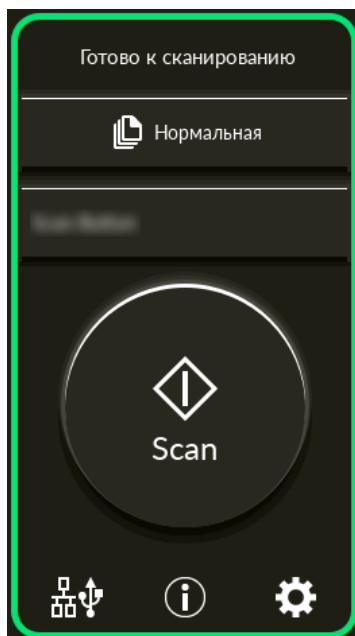

СОВЕТ

Если выше обозначенный экран не отображается, см. [Как изменить способ использования сканера \(страница 440\)](#), чтобы сменить основной экран.

3 Конфигурируйте настройки сканирования в приложении сканирования изображений.

Для получения подробной информации о процедуре смотрите [Выполнение сканирования с помощью приложения для сканирования изображений \(при использовании сканера, подключенного к компьютеру\) \(страница 75\)](#).

4 На компьютере настройте поведение (функцию) сканера, если на сенсорном экране нажата кнопка [Scan].

Задайте какое приложение сканирования изображения вы хотите запустить в качестве функции при нажатии кнопки [Scan] на сенсорном экране.

Указанная здесь функция будет отображена на экране [Выбор функции] на сенсорном экране.

Можно указать несколько функций. При сканировании документов можно изменить приложение для сканирования изображения, которое будет использоваться для сканирования, переключая функции на экране [Выбор функции] сенсорного экрана.

Функция настройки кнопки отличается в зависимости от способа подключения сканера.

При установке подключения с помощью кабеля USB

Отобразите окно настройки [Устройства и принтеры] для Windows и настройте кнопки в [Свойства сканирования] для сканера. Для получения подробной информации, смотрите [Конфигурация настроек для кнопки на компьютере \(для подключения по USB\) \(страница 83\)](#).

При установке подключения с помощью проводной локальной сети LAN

Используйте Button Event Manager для настройки функций. Для получения дополнительной информации о Button Event Manager смотрите справку Network Setup Tool for fi Series.

Вы можете просмотреть сведения о процедуре настройки кнопки в справке Button Event Manager по следующей процедуре.

а Запустите Button Event Manager.

- Для Windows 10/Windows Server 2016/Windows Server 2019/Windows Server 2022 Выберите меню [Пуск] → [fi Series] → [Button Event Manager for fi Series].
- Для Windows 11/Windows Server 2025 Выберите меню [Пуск] → [Все приложения] → [fi Series] → [Button Event Manager for fi Series].

При запуске Button Event Manager в области уведомлений панели задач отобразится



б Нажмите правой кнопкой мыши.

Нажмите [Справка] в отобразившемся меню.

СОВЕТ

Приложение сканирования изображений, которое запускается при нажатии кнопки [Scan] на сканере, отличается в зависимости от того, находится ли PaperStream ClickScan на панели задач или нет.

- Когда оно отображается на панели задач Запустится PaperStream ClickScan.
- Когда оно не отображается на панели задач Запустится PaperStream Capture.

5 При необходимости настройте параметры запускаемого приложения сканирования изображений.

Для некоторых приложений сканирования изображения может потребоваться задать настройки приложения сканирования изображения.

Чтобы узнать больше, смотрите руководство/справку используемого приложения сканирования изображений.

6 Загрузите документ в лоток бумаги АПД (податчик).

Загрузите документ в лоток бумаги АПД (податчик) лицевой стороной вниз.

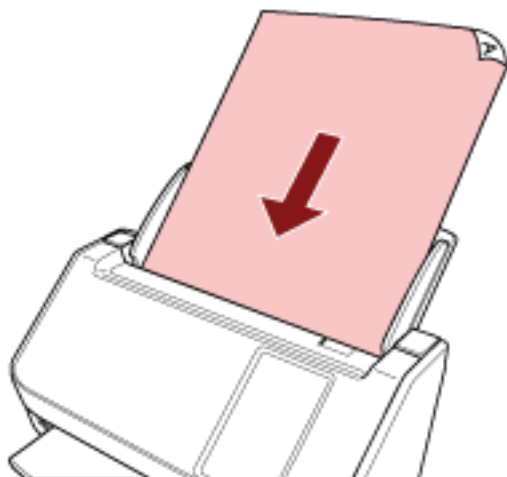

Для получения подробной информации смотрите [Как загрузить документы \(страница 93\)](#).

7 Нажмите кнопку функции, отображаемую на основном экране.

Для получения подробной информации о функциональной кнопке смотрите [Сенсорный экран \(страница 34\)](#).

8 На экране [Выбор функции] при нажатой кнопке [Scan] нажмите функцию, чтобы ее использовать.

Указанная на шаге 4 кнопка функции отображается на экране.

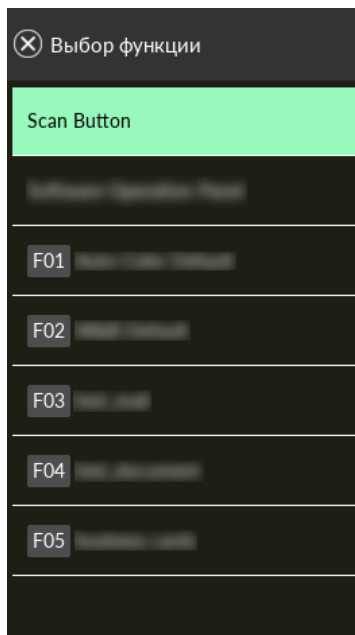

ВНИМАНИЕ

Если PaperStream ClickScan не используется, обязательно выйдите из PaperStream ClickScan. При наличии PaperStream ClickScan на панели задач список функций может не отображаться на экране [Выбор функции].

СОВЕТ

На экране [Выбор функции] могут отображаться только кнопки с именами. Настройки для отображения кнопок можно настроить на экране, который появляется по следующей процедуре:



→ [Настройки сканера] → [Отображение выбора функции]

На основном экране появится имя выбранной функции.

9 Нажмите кнопку [Scan].

Приложение для сканирования изображений, указанное в 4, запускается, и начинается сканирование.

ВНИМАНИЕ

Не выполняйте следующие действия. Это приведет к остановке сканирования.

- Отключение кабеля USB
- Отключение кабеля локальной сети LAN
- Отключение сети

- Выход из системы на компьютере

Конфигурация настроек для кнопки на компьютере (для подключения по USB)

Конфигурируйте настройки кнопки, которая будет использоваться для запуска сканирования на компьютере.

Укажите приложение сканирования изображений для кнопки на компьютере, которое будет запускаться при нажатии кнопки на сканере.

Вы можете конфигурировать несколько кнопок на компьютере и выбрать одну из них для кнопки на сканере.

СОВЕТ

Приложение сканирования изображений, которое запускается при нажатии кнопки [Scan] на сканере, отличается в зависимости от того, находится ли PaperStream ClickScan на панели задач или нет.

- Когда оно отображается на панели задач
Запустится PaperStream ClickScan.
- Когда оно не отображается на панели задач
Запустится PaperStream Capture.

Процедура при подключении сканера с помощью кабеля USB является следующей.

1 Включите сканер и убедитесь, что сканер подключен к компьютеру с помощью кабеля USB.

Для получения подробной информации о том, как включить сканер, смотрите [Как включить питание \(страница 65\)](#).

2 Отобразите окно [Панель управления].

- Для Windows 10/Windows Server 2016/Windows Server 2019/Windows Server 2022
Нажмите меню [Пуск] → [Система Windows] → [Панель управления].
- Для Windows 11/Windows Server 2025
Нажмите меню [Пуск] → [Все приложения] → [Инструменты Windows] и дважды щелкните [Панель управления].

3 Нажмите [Просмотр устройств и принтеров].

Отобразится окно [Устройства и принтеры].

4 Нажмите правой кнопкой мыши по значку сканера и выберите [Свойства сканирования] в отобразившемся меню.

Отобразится окно свойств сканера.

5 Нажмите вкладку [События] и выберите кнопку для настройки.

В раскрывающемся списке [Выберите] выберите кнопку.

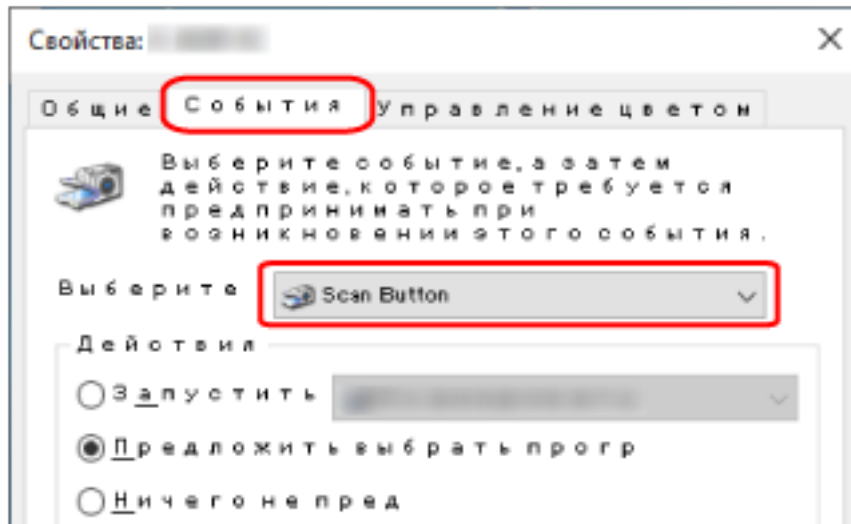

Можно выбрать следующие кнопки:

- [Scan Button]/[Send to 01] - [Send to 50]

Выберите кнопку для использования при сканировании.

Кнопки в списке кнопок отображаются в том же порядке, что и кнопки на экране [Выбор функции] на сенсорном экране.

Для получения подробной информации о кнопках, отображающихся на экране [Выбор функции] на сенсорном экране, смотрите [Использование приложения для сканирования изображения, запущенного на сенсорном экране \(при использовании сканера, подключенного к компьютеру\)](#) (страница 78).

6 Выберите приложение сканирования изображения для запуска при нажатии кнопки.

Нажмите [Запустить эту программу] в пункте [Действия] и выберите приложение сканирования изображения из списка программ.

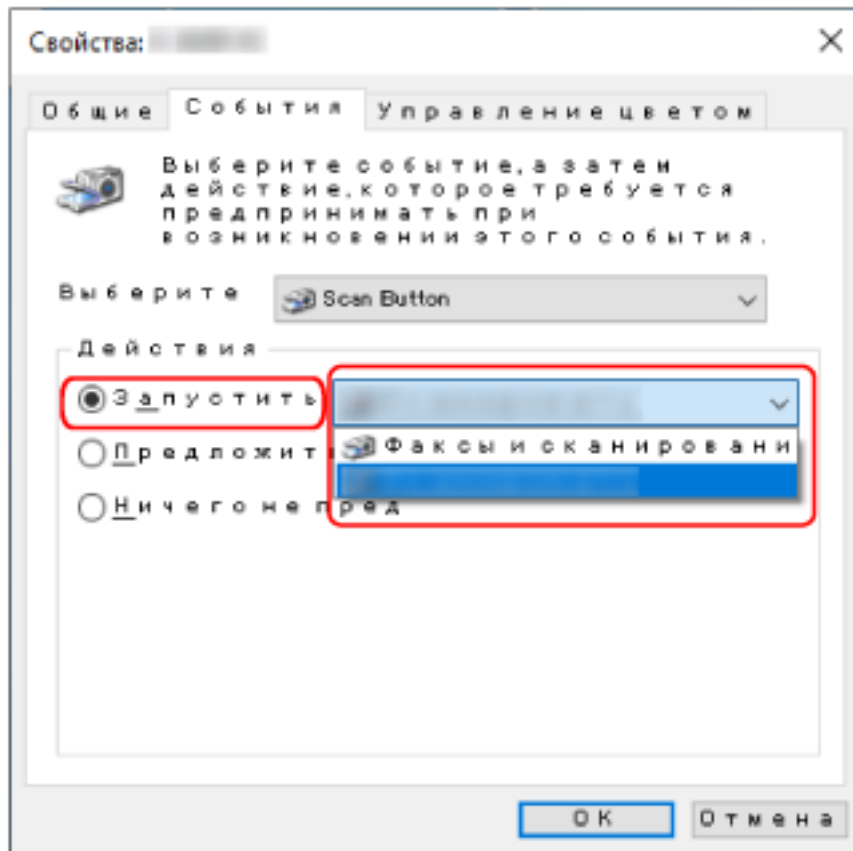

7 Нажмите кнопку [OK].

СОВЕТ

- Чтобы настроить несколько кнопок, повторите шаги с 5 по 6.
- Когда на компьютере установлено приложение сканирования изображений, позволяющее создавать задания, такое как PaperStream Capture, если задание ассоциировано с какой-либо функциональной кнопкой сканера в настройках приложения сканирования, имя задания отображается на кнопке функции на сенсорной панели сканера.
Когда приложения для сканирования на компьютере готово к сканированию документа, в некоторых случаях можно сканировать документ нажатием кнопки [Scan] на сенсорном экране сканера вместо использования приложения для сканирования, чтобы сканировать документ. В этом случае даже если на месте имени функциональной кнопки отображается имя задания (кнопка сканирования), сканирование может быть запущено из приложения запуска сканирования изображения на компьютере.

Обработка задания (DirectScan)

В данном разделе описывается основной порядок обработки задания запуска сканирования при использовании DirectScan.

Перед обработкой задания с помощью сканера требуется сконфигурировать настройки для этого задания.

Вы можете зарегистрировать способ отправки страниц со сканера (сохраняя их в папке или отправляя по электронной почте), а также настроек сканирования как задания, в соответствии с предполагаемым использованием страниц.

1 Включите сканер.

Для получения подробной информации, смотрите [Как включить питание \(страница 65\)](#).

2 Убедитесь, что на сенсорном экране отображается следующий основной экран.

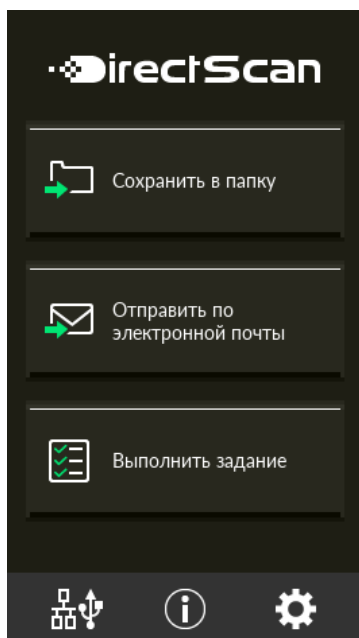

СОВЕТ

Если выше обозначенный экран не отображается, см. [Как изменить способ использования сканера \(страница 440\)](#), чтобы сменить основной экран.

3 Загрузите документ в лоток бумаги АПД (податчик).

Загрузите документ в лоток бумаги АПД (податчик) лицевой стороной вниз.

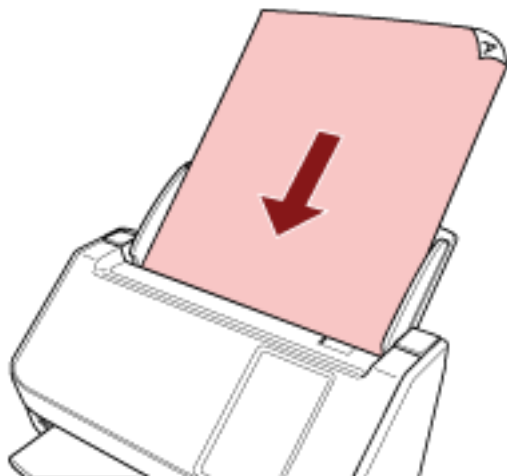

Для получения подробностей смотрите [Как загрузить документы \(страница 93\)](#).

4 На сенсорном экране нажмите кнопку [Выполнить задание].

5 Выбрать задание для выполнения на экране [Выбрать задание].

СОВЕТ

- При добавлении, изменении или удалении заданий смотрите [Добавление/изменение/удаление задания \(страница 153\)](#).
- Если задание не зарегистрировано, отображается экран для подтверждения, следует ли добавлять задание. Нажмите кнопку [Да], чтобы добавить задание.

6 На экране [Готово к сканированию] нажмите кнопку [Scan].

Запускается сканирование.

СОВЕТ

- Если вы хотите временно изменить настройки сканирования только в этот раз, нажмите



, чтобы изменить настройки.

Для получения подробной информации о настройках сканирования смотрите [Настройки сканирования \(страница 277\)](#).

- Если в настройках сканирования включен параметр [Продолжить сканирование], по завершении сканирования на экране [Готово к сканированию] появляется кнопка [Scan]. Чтобы продолжить сканирование документов, загрузите документы в лоток бумаги АПД (податчик) и нажмите кнопку [Scan].

7 Если после сканирования появляется кнопка [Завершение сканирования], то нажмите ее.

СОВЕТ

Если в настройках сканирования включены следующие функции, по завершении сканирования на экране [Готово к сканированию] появляется кнопка [Завершение сканирования].

- Продолжить сканирование
- Отобразить эскизы

- 8** Когда появляется экран подтверждения, подтвердите информацию об отправляемых страницах и нажмите кнопку [Отправить].

СОВЕТ

Экран подтверждения появляется, если в настройках сканирования включены следующие функции.

- Показать экран подтверждения отправки

Для получения подробностей о заданиях и местоположении для отправки изображений смотрите [Различные способы сканирования \(DirectScan\) \(страница 138\)](#).

Обработка задания (при использовании сканера, подключенного к PaperStream NX Manager)

В данном разделе описывается выполнение базового сканирования задания из PaperStream NX Manager.

Для обработки задания с помощью сканера требуется настроить параметры для PaperStream NX Manager.

Для получения дополнительной информации смотрите руководство пользователя PaperStream NX Manager.

1 Включите сканер.

Для получения подробной информации, смотрите [Как включить питание \(страница 65\)](#).

2 Убедитесь, что на сенсорном экране отображается следующий основной экран.

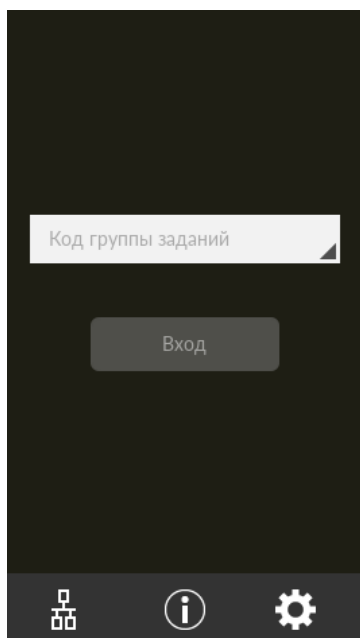

СОВЕТ

- Если выше обозначенный экран не отображается, см. [Как изменить способ использования сканера \(страница 440\)](#), чтобы сменить основной экран.
- Если при проверке подлинности пользователя используется определенный сканер, на месте экрана входа появляется экран со списком заданий.
Для получения подробной информации о методах проверки подлинности, смотрите руководство пользователя PaperStream NX Manager.

3 Введите информацию проверки подлинности (код группы заданий) и нажмите кнопку [Вход].

4 Загрузите документ в лоток бумаги АПД (податчик).

Загрузите документ в лоток бумаги АПД (податчик) лицевой стороной вниз.

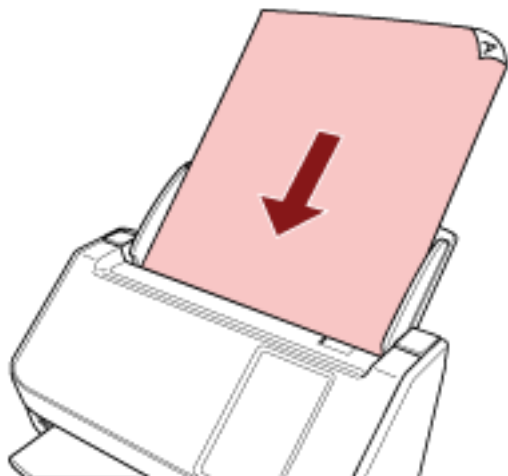

Для получения подробной информации смотрите [Как загрузить документы \(страница 93\)](#).

5 Выберите задание и начните сканирование, следуя сообщениям на сенсорном экране.

Для получения дополнительной информации о заданиях и местоположении для отправки изображений смотрите руководство пользователя PaperStream NX Manager.

Как загрузить документы

В данной главе описывается, как загрузить документы в сканер.

Загрузка документов

В данной главе описывается, как загрузить обычную бумагу.

Приготовление

При загрузке нескольких документов выполните следующие подготовительные действия.

СОВЕТ

Для получения подробной информации о размере и качестве бумаги, требуемых для нормального выполнения операций, смотрите [Документы для сканирования \(страница 96\)](#).

1 Проверьте документы.

a Убедитесь, что загружаемые документы имеют одну ширину.

Способы загрузки документов отличаются в зависимости от того, имеют ли они одинаковую ширину или нет.

Если ширина документов различна, смотрите [Условия для сканирования смешанного пакета \(страница 105\)](#) или [Сканирование документов разной ширины \(страница 113\)](#).

b Проверьте число листов.

Можно загрузить до 50 листов (вес бумаги 80 г/м² [20 фунт.] и толщина стопки документов до 5 мм).

Для получения подробной информации, смотрите [Вместимость загрузки \(страница 100\)](#).

2 Пролистайте документы.

a Возьмите стопку документов толщиной не более 5 мм.

b Держите оба конца документов и пролистайте их несколько раз.

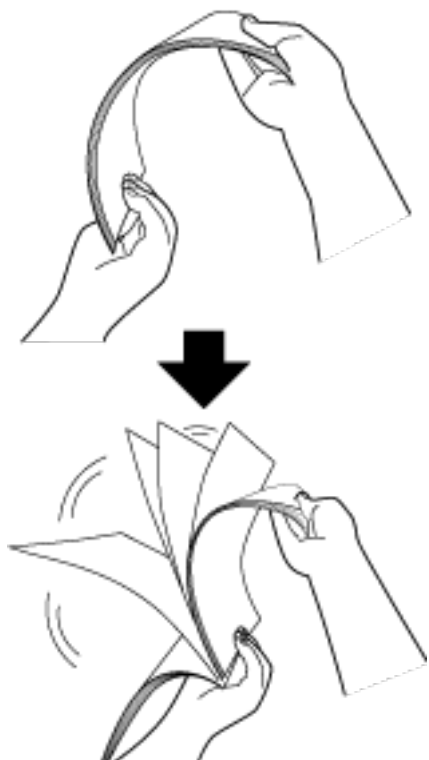

c Поворачивая документы на 90 градусов, пролистывайте их с каждого края.

d Выполните шаги от **a** до **c** для всех документов.

e Выровняйте верх документов.

Как загрузить документы

1 Вытяните удлинитель лотка в соответствии с длиной документов.

Для получения подробной информации, смотрите [Настройка лотка бумаги АПД \(податчик\)](#) (страница 71).

2 Выровняйте укладчик по ширине документов.

Для получения подробной информации, смотрите [Установка укладчика](#) (страница 72).

3 Загрузите документы в лоток бумаги АПД (податчик).

Загрузите документ в лоток бумаги АПД (податчик) лицевой стороной вниз.

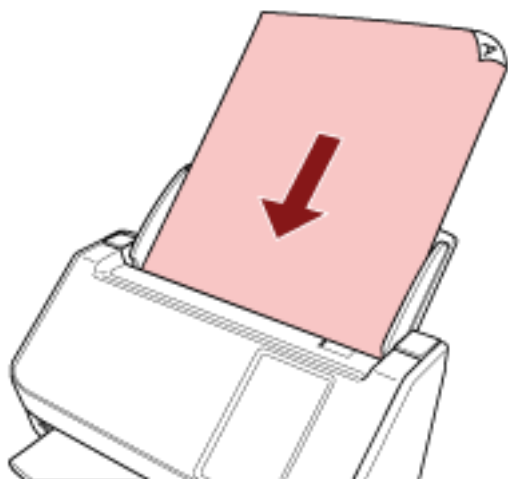

ВНИМАНИЕ

- Удалите все бумажные скобки и скрепки.
- Уменьшите число документов, если документы не подаются в сканер или подаются документы с наложением.

4 Выровняйте боковые направляющие по ширине документов.

Переместите боковые направляющие, чтобы не было зазора между боковыми направляющими и документами.

Если есть зазор между боковыми направляющими и документами, документы могут подаваться перекошено.

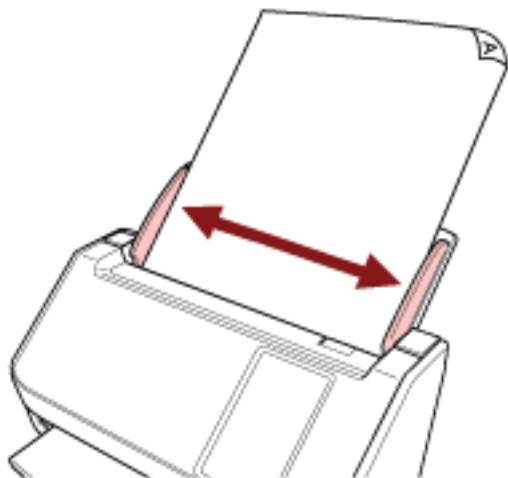

ВНИМАНИЕ

Когда сканируются длинные страницы, обратите внимание на следующее:

- При загрузке документа
Поддерживайте загруженный документ руками так, чтобы он не выпал из лотка бумаги АПД (податчик).



- При извлечении документа

Обеспечьте достаточно места вокруг укладчика и следите, чтобы выведенные листы не выпадали из укладчика.

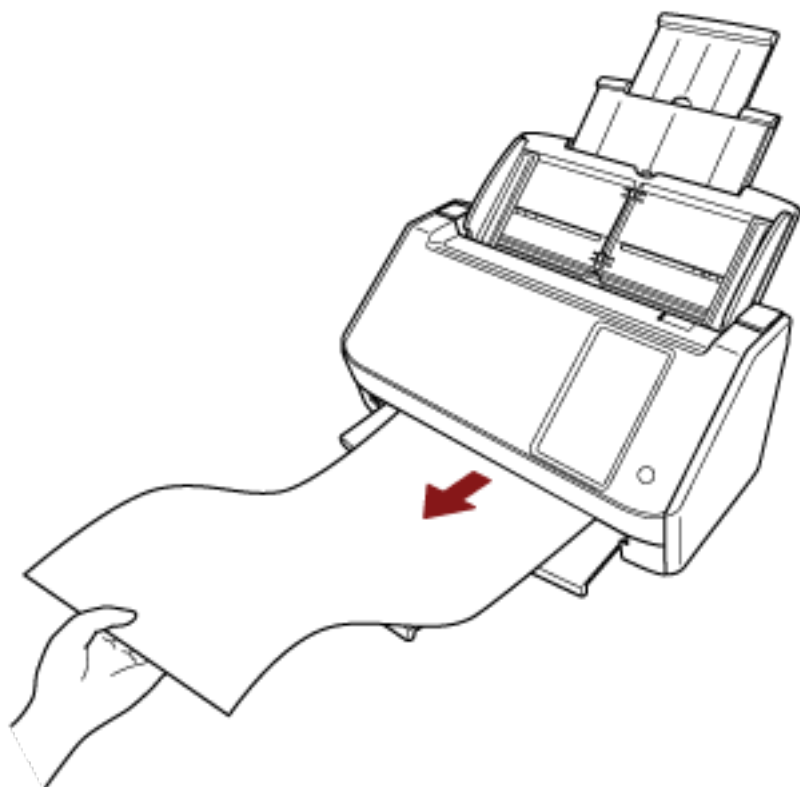

Соблюдайте осторожность, чтобы не порезать пальцы о край документа.

Документы для сканирования

Размер бумаги

Следующие размеры бумаги могут быть сканированы:

Максимальный размер (ширина × длина)	<ul style="list-style-type: none"> • А4 (книжная) (210 × 297 мм) • Legal (книжная) (8,5 × 14 дюймов) • Документы с длинной страницей (*1) (215,9 × 863 мм, 215,9 × 5588 мм)
Минимальный размер (ширина × длина)	<ul style="list-style-type: none"> • 50,8 × 50,8 мм (2 × 2 дюйма)

*1: В зависимости от драйвера сканера или настроек сканирования в приложении сканирования изображений, возможно, возникнет недостаток памяти для выполнения сканирования. Сканирование длинной страницы поддерживает документы длиной до 5588 мм, когда разрешение задано на 200 т/д или менее. При использовании DirectScan документы с длинными страницами не поддерживаются.

Тип документа

Типы документов (типы бумаги):

- Бумага, не содержащая древесной массы
- Бумага на древесной основе
- Бумага РРС (переработанная бумага)
- Пластиковая карточка

При сканировании документа типа, отличного от указанного выше, выполните сначала тестирование этого же типа документа (бумаги) для проверки возможности сканирования.

Вес бумаги (толщина)

Документы следующего веса (плотности) бумаги могут быть сканированы:

- 40–209 г/м² (11–56 фунт.)
- Для документов размера А8 или меньше: от 128 до 209 г/м²
- 0,76 мм или менее для пластиковых карт (можно использовать карты с тиснением (поддержка типа ISO7810 ID-1))

Документы, сканирование которых может закончиться ошибкой

Сканирование следующих типов документов может закончиться ошибкой:

- Документы нестандартной толщины (такие как конверты и документы с приложениями)
- Мятые или скрученные документы

- Перегнутые или разорванные документы
- Калька
- Бумага с покрытием
- Копировальная бумага
- Светочувствительная бумага
- Перфорированные документы
- Документы, которые не являются квадратной или прямоугольной формы
- Очень тонкая бумага
- Фотографии (фотографическая бумага)

СОВЕТ

Документы, сканирование которых может завершиться ошибкой, можно сканировать с использованием несущего листа.

Мятые, скрученные или сложенные документы также можно сканировать путем выпрямления складок и загибов на документах.

Документы, которые запрещено сканировать

Следующие типы документов запрещается сканировать:

- Документы, скрепленные скрепками или скобками
- Документы с невысохшими чернилами
- Документы размером менее 50,8 × 50,8 мм (2 × 2 дюйм.)
- Документы шире, чем 216 мм
- Документы, отличные от бумаги/пластиковых карточек (ткань, металлическая фольга, пленка ОНР (прозрачная пленка))
- Важные документы, например сертификаты и банковские чеки, которые нельзя повреждать

ВНИМАНИЕ

Поскольку бумага без угольного копировального слоя содержит химические вещества, которые могут повредить валик прерывания и валики подачи документов (например, подбирающий валик), может произойти сбой сканирования.

Предосторожности

● Примечания к документам для сканирования

В зависимости от документов для сканирования обратите внимание на следующее.

- Так как бумага с безугольным копирующим слоем содержит химические составляющие, которые могут повредить валики, например валик прерывания и подбирающий валик, обратите внимание на следующее:
 - Чистка
Если замятие бумаги возникают часто, чистите валик прерывания и подбирающий валик.
Для получения подробной информации, смотрите [Ежедневный уход \(страница 157\)](#).
 - Замена расходных материалов
Срок годности валика прерывания и подбирающего валика может истечь быстрее по сравнению со сканированием бумаги, не содержащей древесину.
- При сканировании бумаги, содержащей древесину, срок годности валика прерывания и подбирающего валика может истечь быстрее по сравнению с тем, когда сканируется бумага, не содержащая древесину.
- Валик прерывания и подбирающий валик могут быть повреждены, когда фото/наклейки на документах касаются этих частей во время сканирования.
- Поверхность документа может быть повреждена, когда сканируется глянцевая бумага, например фотографии.
Для документов, которые легко повредить, используйте дополнительный несущий лист.
- Свет светодиода может ярко отразиться при сканировании глянцевой бумаги.
- При сканировании полупрозрачных документов увеличьте [Яркость] в драйвере, чтобы предотвратить проступание.
- При сканировании документов, написанных карандашом, на документе могут появиться черные полосы, что может привести к ошибкам подачи.
Очищайте валики чаще.
Для получения подробной информации о чистке, смотрите [Ежедневный уход \(страница 157\)](#).
- Если документы не подаются или подаются с наложением, а также часто застревают, смотрите [Устранение неполадок \(страница 203\)](#).
- Все документы у кромки подачи должны быть ровными.
Проверьте, чтобы не было скручиваний на кромке подачи и что документы находятся в следующем диапазоне.



● Примечания к пластиковым карточкам

Когда сканируются пластиковые карточки, обратите внимание на следующее.

- Перед сканированием убедитесь, что вы используете карточку со следующими характеристиками, и что карточка может быть подана.
 - Тип: Соответствие типу ISO7810 ID-1
 - Размер: 85,6 × 53,98 мм
 - Толщина: 0,76 мм или менее (можно использовать карты с тиснением)
 - Материал: PVC (Поливиниловый хлорид) или PVCA (Поливиниловый хлорид ацетат)
- Загрузите одну пластиковую карточку в лоток бумаги АПД (податчик).

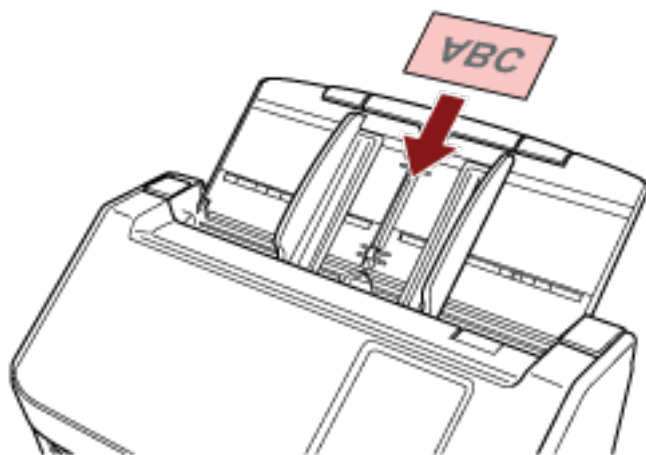

- Рекомендуется размещать карту в лоток бумаги АПД (податчик) лицевой стороной вниз.
- При сканировании карточки с тиснением рекомендуется расположить ее горизонтально лицевой стороной вниз в лотке бумаги АПД.
- Твердые карты могут подаваться неверно.
- Если поверхность карты загрязнена жирными отпечатками (отпечатки пальцев), выполните сканирование после удаления грязи.
- Сканирование толстых документов, таких как пластиковые карточки, будет ошибочно распознано как документы с наложением.
В этом случае укажите одну из следующих настроек, а затем сканируйте еще раз.
 - Используйте интеллектуальную функцию мульти подачи.
 - Отключите настройку для обнаружения наложения документов с помощью ультразвукового датчика.
 - Сканируйте с помощью режима сканирования вручную по одной странице.

Вместимость загрузки

Число листов, которое можно загрузить в лоток АПД (податчик), определяется размером и весом бумаги.

Смотрите график ниже.

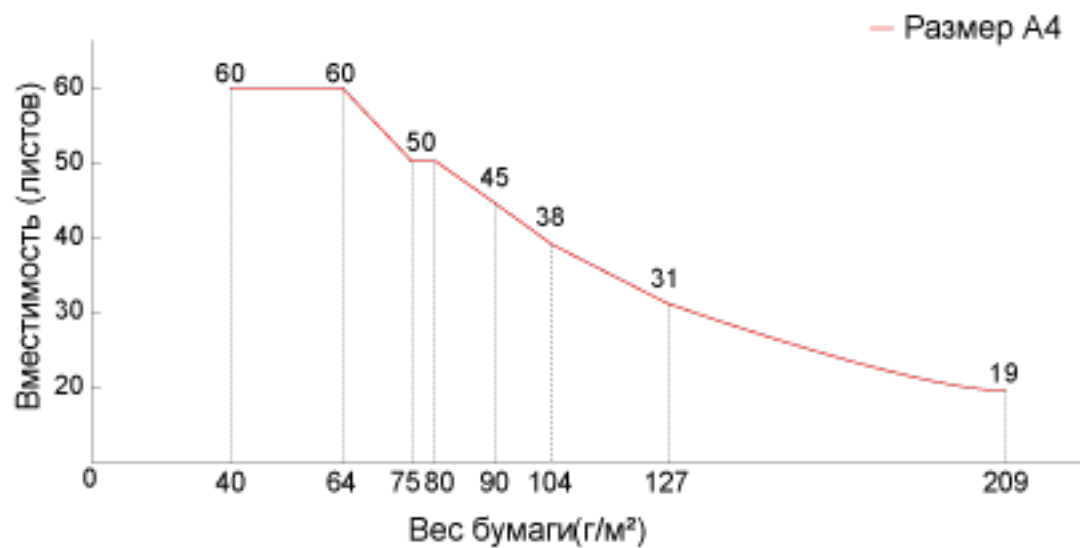

Модуль	г/м²	фунты	кг
Преобразование	40	11	34,4
	64	17	55
	75	20	65
	80	21	69
	90	24	77
	104	28	90
	128	34	110
	209	56	180

Область, которую нельзя перфорировать

Ошибка может возникнуть, когда существуют перфорированные отверстия в области, окрашенной светло-розовым цветом на рисунке 1.

Рис. 1



ВНИМАНИЕ

Вышеуказанное условие, применяется, когда документ задан по центру ширины подбирающего валика.

СОВЕТ

Если есть какие-либо отверстия в ширину 35 мм центральной колонки, можно сдвинуть документ влево или вправо во избежание ошибки.

Условия, требующиеся для точного обнаружения документов с наложением (мульти-подача)

Мульти-подача — это ошибка, при которой два и более листа накладываются и подаются одновременно.

Наложение документов обнаруживается ультразвуковым датчиком или по разнице в длине документов.

Для загруженных документов требуются следующие условия с целью правильного обнаружения документов с наложением.

Обнаружение документов с наложением с помощью ультразвукового датчика

- Вес бумаги: 40–209 г/м² (11–56 фунт.)(0,05–0,250 мм)
- Не пробивайте отверстия в пределах 35 мм по центру документа.
Смотрите рисунок 1 в [Область, которую нельзя перфорировать \(страница 101\)](#).
- Не вставляйте другие документы с клеем или липким слоем в пределах 50 мм (1,97 дюйма) от центра документа.
См. рис. 2

Обнаружение документов с наложением согласно разнице в длине

- Загрузите документы одинаковой длины в лоток бумаги АПД (податчик).
- Расхождение в длине документа: 1% или менее
- Не пробивайте отверстия в пределах 35 мм по центру документа.
Смотрите рисунок 1 в [Область, которую нельзя перфорировать \(страница 101\)](#).

Обнаружение документов с наложением с помощью ультразвукового датчика и согласно разнице в длине

- Загрузите документы одинаковой длины в лоток бумаги АПД (податчик).
- Вес бумаги: 40–209 г/м² (11–56 фунт.)(0,05–0,250 мм)
- Расхождение в длине документа: 1% или менее
- Не пробивайте отверстия в пределах 35 мм по центру документа.
Смотрите рисунок 1 в [Область, которую нельзя перфорировать \(страница 101\)](#).
- Не вставляйте другие документы с клеем или липким слоем в пределах 50 мм (1,97 дюйма) от центра документа.
См. рис. 2

Рис. 2

**ВНИМАНИЕ**

- Вышеуказанное условие, применяется, когда документ задан по центру ширины подбирающего валика.
- Если выбрана опция обнаружения наложения с помощью ультразвукового датчика, сканирование толстых документов, например пластиковых карточек, может быть ложно обнаружено как наложение.
В этом случае укажите одну из следующих настроек, а затем сканируйте еще раз.
 - Используйте интеллектуальную функцию мульти подачи.
 - Отключите настройку для обнаружения наложения документов с помощью ультразвукового датчика.
 - Сканируйте с помощью режима сканирования вручную по одной странице.

СОВЕТ

- Точность обнаружения документов с наложением может упасть в зависимости от типа документа.
Наложение не может быть обнаружено в пределах 30 мм от верхнего края документа по направлению подачи.
- Можно задать область, в которой не будет обнаруживаться наложение документов в пределах области, описанной на рис. 2, используя один из следующих способов.
 - Экран [Область обнаружения мульти-подачи] на сенсорном экране

Экран можно отобразить по следующей процедуре:



→ [Настройки сканера] → [Источник бумаги / подача] → [Область обнаружения
мульти-подачи]

- Software Operation Panel

Для получения подробной информации, смотрите [Настройки, связанные с обнаружением наложения документов \(мульти-подача\)](#) (страница 360).

Условия для сканирования смешанного пакета

Следующие условия применяются при сканировании смешанного пакетного сканирования с различной плотностью бумаги / коэффициентами трения / размерами.

Сначала протестируйте несколько листов для проверки возможности сканирования смешанного пакета документов.

Для получения подробной информации о сканировании смотрите [Сканирование документов разной ширины \(страница 113\)](#).

Направление бумаги

Выровняйте направление волокна бумаги с направлением подачи.

Вес бумаги (толщина)

При сканировании документов с различной плотностью бумаги в одном пакете ее плотность должна быть в следующем диапазоне:

40–209 г/м² (11–56 фунт.)

Коэффициент трения

Рекомендуется использовать для документов одинаковый тип бумаги одного производителя.

Когда сканируются документы на бумаге разных производителей/типов, это влияет на выполнение подачи, так как коэффициент трения повышается.

Следующие коэффициенты трения рекомендуются:

От 0,35 до 0,60 (справочное значение для коэффициента трения бумаги)

Положение документа

Загрузите все документы, закрывая ширину подбирающего валика (приблизительно 39 мм в ширину).

Сведения о сканировании смешанного пакета смотрите в [Комбинации размеров стандартной бумаги в смешанном пакете \(страница 107\)](#) в [Размер бумаги \(страница 107\)](#).

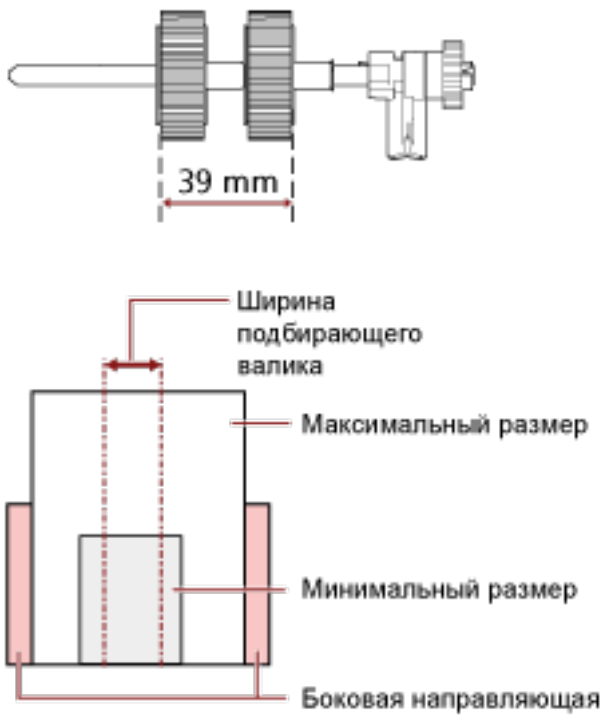

СОВЕТ

Когда самый маленький документ закрывает ширину подбирающего валика, даже если он загружен по направлению к одной стороне, как показано на рисунке ниже, загрузите все документы так, чтобы они были выровнены по одной стороне. Это предотвращает перекося документов при подаче.

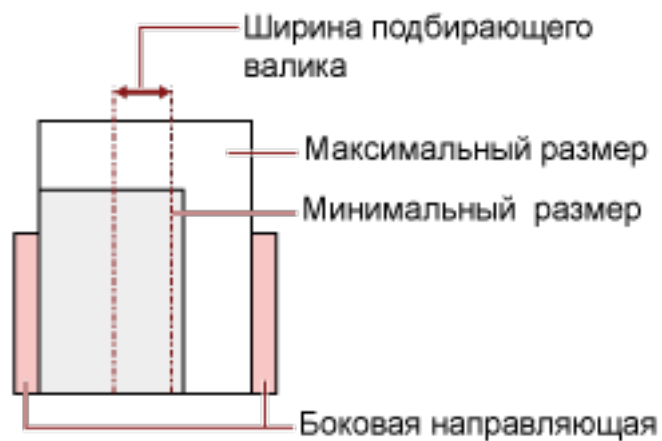

Размер бумаги

При сканировании смешанного пакета документов различных размеров непрягая подача документов может вызвать такие проблемы, как застревание бумаги или потеря части изображения.

Рекомендуется проверять сканированные изображения, если документы поданы перекошено.

ВНИМАНИЕ

- При сканировании смешанного пакета документов с различными размерами вероятность перекоса документов увеличивается, так как боковые направляющие не прилегают должным образом к каждому листу.
- Не указывайте метод обнаружения по длине документа при сканировании смешанного пакета документов различной длины и обнаружении документов с наложением.

Комбинации размеров стандартной бумаги в смешанном пакете

Смотрите таблицу ниже для справки по диапазону доступному для смешанного пакетного сканирования.

Размер документа Ширина (мм) (*1)		Максимальный размер											
		LTR (P) A3-CS	A4 (P) A5 (L)	B5 (P) B6 (L)	A5 (P) A6 (L)	B6 (P) B7 (L)	A6 (P) A7 (L)	B7 (P) B8 (L)	A7 (P) A8 (L)	B8 (P)	A8 (P)		
		216	210	182	149	129	105	91	74,3	64,3	52,5		
Минимальный размер	LTR (P) A3-CS	216	■										
	A4 (P) A5 (L)	210	■	■									
	B5 (P) B6 (L)	182	■	■	■								
	A5 (P) A6 (L)	149			■	■							
	B6 (P) B7 (L)	129				■	■						
	A6 (P) A7 (L)	105					■	■					
	B7 (P) B8 (L)	91						■	■	■			
	A7 (P) A8 (L)	74,3							■	■	■		
	B8 (P)	64,3										■	
	A8 (P)	52,5											■

■ Допустимый диапазон

LTR:Размер Letter

*1: На следующем рисунке показано положение самого широкого и самого узкого документов в пакете между боковыми направляющими.

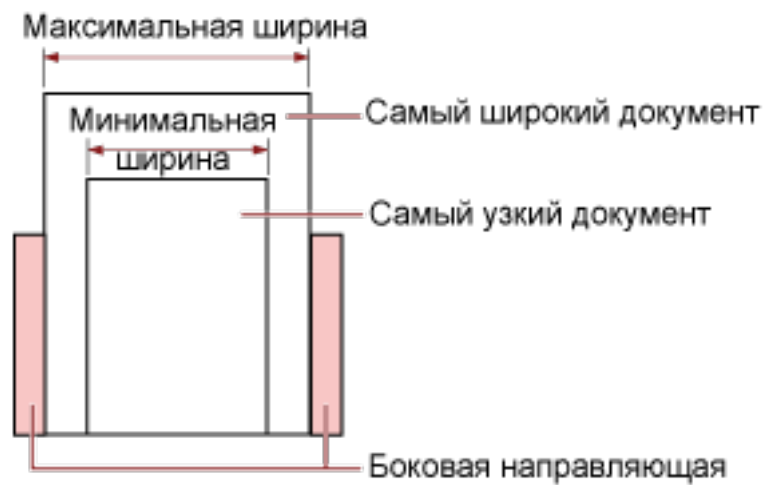

ВНИМАНИЕ

Документы В8 (книжная) и А8 (книжная) нельзя смешивать с документами другого размера в одном пакете.

Документы, которые не могут быть сканированы в смешанном пакете

Следующие типы документов не могут быть смешаны в одном пакете:

- Бумага без угольного копировального слоя
- Мятая бумага
- Перфорированные документы
- Термобумага
- Самокопировальная бумага
- Прозрачная пленка (ОНР пленка)
- Калька

Условия для автоматического определения размера бумаги

[Автоматическое определение размера бумаги] не работает для следующего типа документов:

- Не прямоугольные документы

[Автоматическое определение размера бумаги] может не работать со следующими типами бумаги:

- Белые документы с глянцевыми краями
- Документы с темными (серыми) краями

Условия для использования Несущего Листа

● Размер бумаги

Следующие размеры бумаги могут быть сканированы:

- Несущий Лист (216 × 297 мм)
- A3 (297 × 420 мм) (*1)
- A4 (210 × 297 мм)
- A5 (148 × 210 мм)
- A6 (105 × 148 мм)
- B4 (257 × 364 мм) (*1)
- B5 (182 × 257 мм)
- B6 (128 × 182 мм)
- Визитная карточка (51 × 89 мм) (*2)
- Letter (8,5 × 11 дюйм./216 × 279,4 мм)
- Double Letter (11 × 17 дюйм./279,4 × 431,8 мм) (*1)
- Пользовательский размер
 - Ширина
от 25,4 до 216 мм
 - Длина
от 25,4 до 297 мм

*1:Если ширина документа более 216 мм, сложите его пополам для сканирования.

*2:Доступно при сканировании с помощью PaperStream IP (ISIS) fi-8000 Series.

● Состояния документа

Тип документа

Типы документов (типы бумаги):

- Стандартная офисная бумага
- Документы больше размера A4 / Letter
- Документы, которые легко повредить, например фотографии
- Документы, которые могут вызвать застревание бумаги, например вырезки

Вес бумаги (толщина)

Можно сканировать документы следующего веса бумаги:

- До 209 г/м²

Можно сканировать сложенные пополам документы следующего веса бумаги:

- До 105 г/м²

Предосторожности

Обратите внимание:

- При использовании Несущего листа
 - Одновременно можно загрузить до трех Несущих Листов.
 - В зависимости от приложения сканирования изображений может быть недостаточно памяти для выполнения сканирования [Двухсторонняя развернутая страница] с помощью Несущего Листа в высоком разрешении.
В этом случае укажите меньшее разрешение и сканируйте еще раз.
 - Не разрисовывайте, не раскрашивайте, не загрязняйте и не отрезайте край с черно-белым шаблоном на Несущем Листе.
В противном случае Несущий Лист может быть распознан неверно.
 - Не загружайте Несущий Лист наоборот.
В противном случае могут возникнуть застревание бумаги и повреждения Несущего Листа и документа внутри.
 - При использовании Несущего Листа грязь и пыль накапливаются на поверхности и внутренней части.
Регулярно выполняйте очистку, поскольку это может вызвать проблемы сканирования или повлиять на результаты сканирования.
Для получения подробной информации смотрите [Очистка Несущего Листа \(страница 173\)](#).
Если проблема сохраняется, замените Несущий лист.
 - Не складывайте и не растягивайте Несущий Лист.
 - Не используйте поврежденный Несущий Лист.
Это может привести к повреждению или неисправности сканера.
 - Не проводите пальцами по краям Несущего Листа.
Это может привести к порезу.
 - Если застревания происходят часто, подайте около 50 листов бумаги РРС (переработанной бумаги) перед сканированием с помощью Несущего Листа.
Бумага РРС может быть чистой или отпечатанной.
 - Застревание бумаги часто происходит, когда несколько малых документов (например, фото или почтовые открытки) размещено в Несущем Листе для сканирования.
Рекомендуется размещать только один документ одновременно в Несущем Листе.
 - Не помещайте буклет (например, паспорт) в Несущий лист для сканирования.
Это может привести к застреванию бумаги.
- При хранении Несущего листа
 - Не оставляйте документ внутри Несущего Листа в течение длительного времени.
В противном случае чернила на документе могут передаться на Несущий Лист.
 - Не оставляйте Несущий Лист в местах с высокой температурой, например под прямыми солнечными лучами или рядом с источниками тепла, в течение длительного времени.
Кроме того, не используйте Несущий Лист в таких условиях.
В противном случае Несущий Лист может деформироваться.

- Во избежание деформации храните Несущий Лист на ровной плоской поверхности и не ставьте на него посторонние предметы.

Различные способы сканирования

В этой главе описывается, как задать настройки сканера и сканировать разные типы документов при использовании сканера, подключенного к компьютеру.

Для получения информации о других способах сканирования, которые не описаны здесь, смотрите справку драйвера сканера или руководство/справку приложения сканирования изображений.

Сканирование документов разной ширины

ВНИМАНИЕ

Когда сканируется смешанный пакет документов с разной шириной, более узкие документы могут быть перекошены или не поданы в АПД.

Попробуйте сканировать документы одинаковой ширины.

СОВЕТ

Для получения подробной информации о требованиях к сканированию смешанного пакета документов смотрите [Условия для сканирования смешанного пакета \(страница 105\)](#).

1 Выровняйте верх документов.

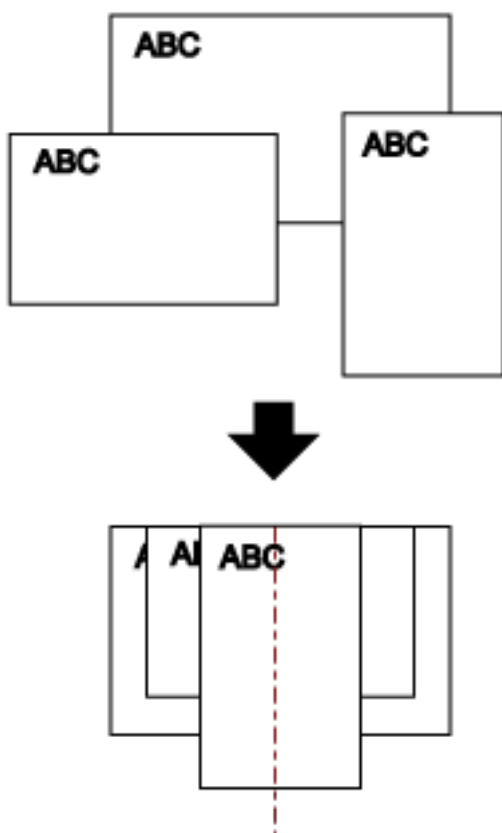

2 Вытяните удлинитель лотка по длине самого длинного документа.

Для получения подробной информации смотрите [Настройка лотка бумаги АПД \(податчик\)](#) (страница 71).

3 Отрегулируйте укладчик по самому длинному документу.

Для получения подробной информации смотрите [Установка укладчика](#) (страница 72).

4 Поместите документы по центру лотка бумаги АПД (податчик) и выровняйте боковые направляющие по наиболее широкому документу в пакете.

ВНИМАНИЕ

Загрузите все документы над центром подбирающего валика. Если документы загружены вне ширины подбирающего валика, они могут подаваться перекошено или не подаваться в АПД.



5 В драйвере сканера конфигурируйте настройки сканирования, чтобы обнаружить размер бумаги автоматически.

Для получения дополнительной информации смотрите справку драйвера сканера.

6 Сканируйте документы при помощи приложения сканирования изображения.

Для получения дополнительной информации смотрите руководство/справку приложения сканирования изображений.

Сканирование документов, сложенных пополам

Нажав кнопку режима подачи для переключения подачи на режим "Сканир. вручную по странице", вы сможете сканировать документ, сложенный пополам (документ А3 или Double Letter, сложенный пополам) как есть.

ВНИМАНИЕ

- Документ может подаваться перекошено, если сложенная часть слишком толстая.
- При использовании сканир. вручную по странице наложение документов не будет обнаружено, даже если настройки конфигурированы для обнаружения наложения документов одним из следующих способов.

- Экран [Обнаружение Мульти подачи] на сенсорном экране

Экран можно отобразить по следующей процедуре:



→ [Настройки сканера] → [Источник бумаги / подача] → [Обнаружение Мульти подачи]

- Software Operation Panel

Для получения подробной информации смотрите [Задание метода обнаружения наложений документов \[Мульти подача\] \(страница 360\)](#).

1 Согните документ пополам, так чтобы стороны сканирования были наружу.

Сложите его основательно и разгладите любые складки.

В противном случае это может привести к перекоосу документа при подаче и к созданию перекошенного изображения.

Пример

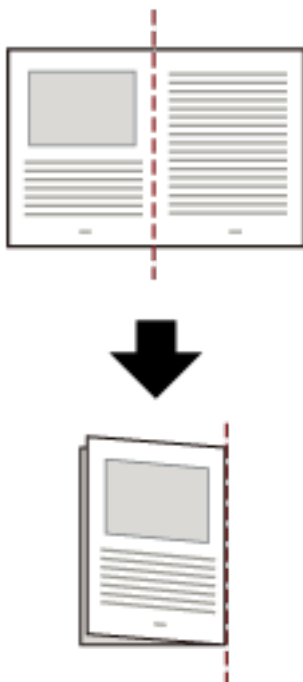

2 Загрузите документ, сложенный пополам, в лоток бумаги АПД (податчик).

Для получения подробной информации, смотрите [Как загрузить документы \(страница 93\)](#).

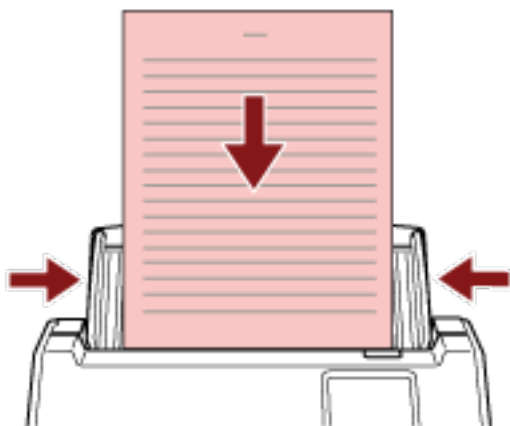
**3 Нажмите кнопку режима подачи на сенсорном экране, чтобы переключить отображение кнопки на кнопку [Вручную — Один раз].**

Каждый раз при нажатии этой кнопки он переключается на другой тип.

ВНИМАНИЕ

Сканирование замедляется, когда режим подачи переключен на режим "Сканир. вручную по странице".

СОВЕТ

Переключение режима подачи на режим "Сканир. вручную по странице" можно также настроить в драйвере сканера. Обратите внимание, что настройке драйвера сканера дается предпочтение.

Для получения дополнительной информации смотрите справку драйвера сканера.

4 Сканируйте документ при помощи приложения сканирования изображения.

Для получения дополнительной информации смотрите руководство/справку приложения сканирования изображений.

ВНИМАНИЕ

Режим "Сканир. вручную по странице" — это режим сканирования документов, сложенных пополам, или многослойных документов, например конвертов.

Поэтому даже если активировано обнаружение наложения документов, такие документы не обнаруживаются как документы с наложением.

СОВЕТ

- В режиме "Сканир. вручную по странице" сканер ожидает загрузку документов в лоток бумаги АПД (податчик) до истечения времени тайм-аута после начала сканирования или извлечения документа.

Чтобы закончить сканирование до окончания времени тайм аута, нажмите кнопку [Пауза]. Сканирование будет завершено, если за время тайм аута документы не были загружены. Вы можете задать время тайм-аута следующим образом.

- Экран [Ручная подача] на сенсорном экране
Выберите [Время тайм аута]. Сканер ожидает загрузки следующего документа в заданном интервале времени.

Экран можно отобразить по следующей процедуре:



→ [Настройки сканера] → [Источник бумаги / подача] → [Ручная подача]

- Software Operation Panel

Для получения подробной информации смотрите [Время ожидания в режиме ручной подачи \[Ручная подача\] \(страница 372\)](#).

- Когда режим подачи переключен в режим "Сканир. вручную по странице", он сбрасывается после завершения сканирования.

Чтобы продолжить сканир. вручную по странице для последовательного сканирования, выберите [Продолжить] для [Ручная подача].

Если [Продолжить] выбрано для [Ручная подача], документы сканируются последовательно в режиме "Сканир. вручную по странице", пока не будет нажата кнопка режима подачи и переключена на [Продолжительно] либо [Вручную - Продолжительно].

Настройка [Ручная подача] может быть изменена на [Продолжить] следующими способами:

- Экран [Ручная подача] на сенсорном экране
Экран можно отобразить по следующей процедуре:



→ [Настройки сканера] → [Источник бумаги / подача] → [Ручная подача]

- Software Operation Panel

Для получения подробной информации смотрите [Время ожидания в режиме ручной подачи \[Ручная подача\] \(страница 372\)](#).

5 Завершите сканирование.

Сканирование будет остановлено, если за время тайм аута после извлечения последнего документа другие документы не были загружены.

Для немедленной остановки сканирования нажмите кнопку [Пауза] на сенсорном экране.

Сканирование документов, например конвертов или многослойной бумаги

Нажатие кнопки режима подачи для переключения режима подачи на режим "Сканир. вручную по странице" позволяет сканировать документы, такие как конверты и многослойная копировальная бумага.

ВНИМАНИЕ

- Дополнительную информацию о весе бумаги сканируемых документов смотрите в [Документы для сканирования \(страница 96\)](#).
- При использовании сканир. вручную по странице наложение документов не будет обнаружено, даже если настройки конфигурированы для обнаружения наложения документов одним из следующих способов.
 - Экран [Обнаружение Мульти подачи] на сенсорном экране
Экран можно отобразить по следующей процедуре:
 → [Настройки сканера] → [Источник бумаги / подача] → [Обнаружение Мульти подачи]
 - Software Operation Panel
Для получения подробной информации смотрите [Задание метода обнаружения наложений документов \[Мульти подача\] \(страница 360\)](#).

1 Загрузите документ в лоток бумаги АПД (податчик).

Для сканирования многослойной бумаги расположите скрепленный край первым при загрузке бумаги.

Для получения подробной информации, смотрите [Как загрузить документы \(страница 93\)](#).

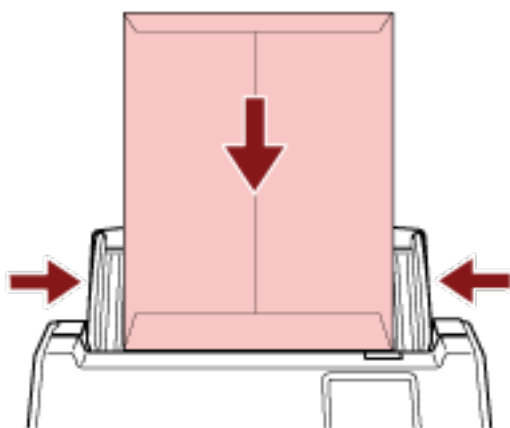

2 Нажмите кнопку режима подачи на сенсорном экране, чтобы переключить отображение кнопки на кнопку [Вручную — Один раз].

Каждый раз при нажатии этой кнопки он переключается на другой тип.

ВНИМАНИЕ

Сканирование замедляется, когда режим подачи переключен на режим "Сканир. вручную по странице".

СОВЕТ

Переключение режима подачи на режим "Сканир. вручную по странице" можно также настроить в драйвере сканера. Обратите внимание, что настройке драйвера сканера дается предпочтение.

Для получения дополнительной информации смотрите справку драйвера сканера.

3 Сканируйте документ при помощи приложения сканирования изображения.

Для получения дополнительной информации смотрите руководство/справку приложения сканирования изображений.

ВНИМАНИЕ

Режим "Сканир. вручную по странице" — это режим сканирования документов, сложенных пополам, или многослойных документов, например конвертов.

Поэтому даже если активировано обнаружение наложения документов, такие документы не обнаруживаются как документы с наложением.

СОВЕТ

- В режиме "Сканир. вручную по странице" сканер ожидает загрузку документов в лоток бумаги АПД (податчик) до истечения времени тайм-аута после начала сканирования или извлечения документа.

Чтобы закончить сканирование до окончания времени тайм аута, нажмите кнопку [Пауза].

Сканирование будет завершено, если за время тайм аута документы не были загружены.

Вы можете задать время тайм-аута следующим образом.

- Экран [Ручная подача] на сенсорном экране

Выберите [Время тайм аута]. Сканер ожидает загрузки следующего документа в заданном интервале времени.

Экран можно отобразить по следующей процедуре:



→ [Настройки сканера] → [Источник бумаги / подача] → [Ручная подача]

- Software Operation Panel

Для получения подробной информации смотрите [Время ожидания в режиме ручной подачи \[Ручная подача\] \(страница 372\)](#).

- Когда режим подачи переключен в режим "Сканир. вручную по странице", он сбрасывается после завершения сканирования.

Чтобы продолжить сканир. вручную по странице для последовательного сканирования, выберите [Продолжить] для [Ручная подача].

Если [Продолжить] выбрано для [Ручная подача], документы сканируются последовательно в режиме "Сканир. вручную по странице", пока не будет нажата кнопка режима подачи и переключена на [Продолжительно] либо [Вручную - Продолжительно].

Настройка [Ручная подача] может быть изменена на [Продолжить] следующими способами:

- Экран [Ручная подача] на сенсорном экране

Экран можно отобразить по следующей процедуре:



→ [Настройки сканера] → [Источник бумаги / подача] → [Ручная подача]

- Software Operation Panel

Для получения подробной информации смотрите [Время ожидания в режиме ручной подачи \[Ручная подача\] \(страница 372\)](#).

4 Завершите сканирование.

Сканирование будет остановлено, если за время тайм аута после извлечения последнего документа другие документы не были загружены.

Для немедленной остановки сканирования нажмите кнопку [Пауза] на сенсорном экране.

Сканирование документов размера больше A4/Letter

Можно использовать дополнительный Несущий лист для сканирования документов размера больше A4/Letter, например A3 или B4.

Сложите документ пополам и поместите его внутрь Несущего листа.

1 Разместите документ внутри Несущего Листа.

а Согните документ пополам, так чтобы стороны сканирования были наружу.

Сложите его основательно и разгладьте любые складки.

Документ может подаваться перекошено, если сложенная часть слишком толстая.

Пример

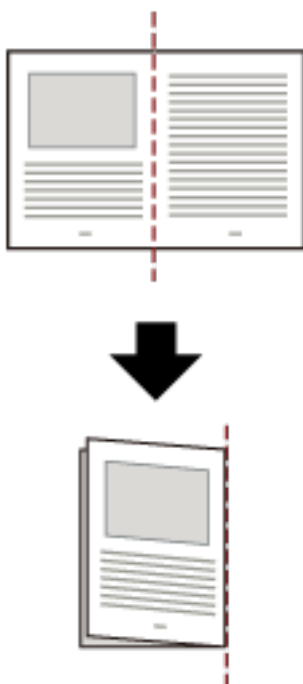

б Откройте Несущий лист, чтобы поместить в него документ.

Обратите внимание, что передняя часть Несущего листа имеет черно-белый рисунок вверху и жирную вертикальную линию в верхнем правом углу.

Совместите верхнюю часть и линию сгиба документа с Несущим листом, чтобы сверху и справа от Несущего листа не было свободного места.

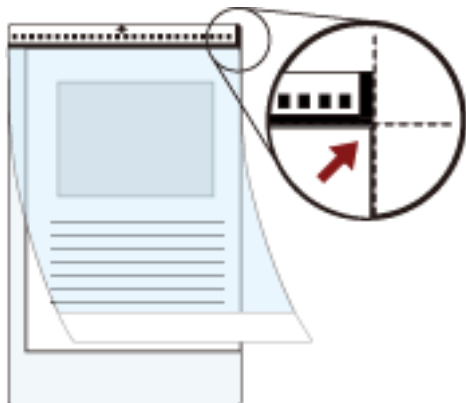

- 2 Загрузите Несущий Лист краем с черно-белым шаблоном вперед и стороной сканирования к лотку бумаги АПД (податчик) (лицевой стороной вниз).**
Закрепите Несущий Лист с помощью боковых направляющих во избежание перекоса.



- 3 Конфигурируйте настройки сканера в драйвере сканера для использования Несущего Листа.**

Для получения дополнительной информации смотрите справку драйвера сканера.

- 4 Сканируйте документ при помощи приложения сканирования изображения.**

Для получения дополнительной информации смотрите руководство/справку приложения сканирования изображений.

ВНИМАНИЕ

- Изображение, напечатанное на документе, обрезано и вставлено в центр пустой страницы. Размер пустого изображения является размером, заданным для [Размер бумаги] в драйвере сканера.

Пример

Если изображение размера А5 напечатано на документе размера А4, и [А4] задано для [Размер бумаги] в драйвере сканера.

→Изображение размера А5 вставляется по центру пустого изображения размера А4.

- Если [Автоматически] задано для [Размер бумаги] в драйвере сканирования, будет выбран наиболее подходящий размер из стандартных размеров, которые можно задать для [Размер бумаги]. Обратите внимание, что размер изображения может стать меньше исходного документа в зависимости от сканируемого документа, либо часть изображения может отсутствовать.

Пример

Если печатается изображение формата А5 по центру документа формата А4

→ Изображение выводится в формате А5.

Для вывода сканированного изображения в фактическом размере документа задайте размер документа для [Размер бумаги].

Сканирование фотографий и вырезок, не повреждая их

Использование дополнительного несущего листа позволяет сканировать документы нестандартных размеров, например фотографии и вырезки, не повреждая их.

1 Разместите документ внутри Несущего Листа.

Откройте Несущий Лист и разместите документ в верхней центральной части Несущего Листа.

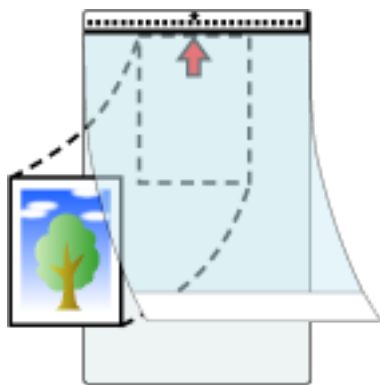

2 Загрузите Несущий Лист краем с черно-белым шаблоном вперед и стороной сканирования к лотку бумаги АПД (податчик) (лицевой стороной вниз).

Закрепите Несущий Лист с помощью боковых направляющих во избежание перекоса.

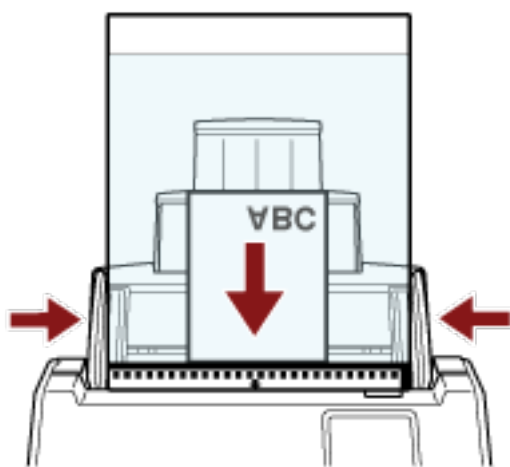

3 Конфигурируйте настройки сканера в драйвере сканера для использования Несущего Листа.

Для получения дополнительной информации смотрите справку драйвера сканера.

4 Сканируйте документ при помощи приложения сканирования изображения.

Для получения дополнительной информации смотрите руководство/справку приложения сканирования изображений.

ВНИМАНИЕ

- Изображение выводится по центру страницы с размером, указанным в [Размер бумаги] в драйвере сканера.

- Если [Автоматически] задано для [Размер бумаги] в драйвере сканирования, будет выбран наиболее подходящий размер из стандартных размеров, которые можно задать для [Размер бумаги]. Обратите внимание, что размер изображения может стать меньше исходного документа в зависимости от сканируемого документа, либо часть изображения может отсутствовать.

Пример

Если печатается изображение формата А5 по центру документа формата А4

→ Изображение выводится в формате А5.

Для вывода сканированного изображения в фактическом размере документа задайте размер документа для [Размер бумаги].

СОВЕТ

В следующих случаях поместите чистый (белый) лист бумаги за документом при сканировании.

- Сканированное изображение не выводится в фактическом размере документа, когда задано [Автоматически] для [Размер бумаги] в драйвере сканера.
- Вокруг краев сканированного изображения отображаются тени.
- Вокруг краев отображаются черные линии разной формы.
- Изображение вне документа отображается на сканированном изображении.

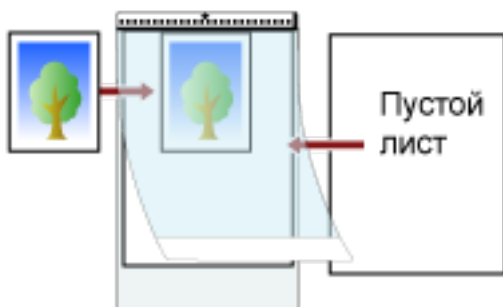

Сканирование документов с длинной страницей

Документы с длиной до 5 588 мм могут быть сканированы при помощи сканирования длинной страницы.

В зависимости от настроек разрешения или приложения сканирования изображения, размеры документа, которые могут быть сканированы, могут отличаться.

Для получения дополнительной информации смотрите справку драйвера сканера и руководство/справку приложения сканирования изображений.

При использовании DirectScan сканирование документов с длинными страницами не поддерживаются.

1 Полностью вытяните удлинители лотка.

Для получения подробной информации смотрите [Настройка лотка бумаги АПД \(податчик\) \(страница 71\)](#).

2 Отрегулируйте укладчик.

Для получения подробной информации, смотрите [Установка укладчика \(страница 72\)](#).

3 Загрузите документ в лоток бумаги АПД (податчик).

Для получения подробной информации, смотрите [Как загрузить документы \(страница 93\)](#).

ВНИМАНИЕ

Документы следует загружать постранично в лоток бумаги АПД (податчик).

4 В драйвере сканера конфигурируйте настройки сканирования для сканирования размера бумаг длинной страницы.

Для получения дополнительной информации смотрите справку драйвера сканера.

Для некоторых приложений сканирования изображения окно настроек драйвера сканера может, не отобразится.

5 Сканируйте документ при помощи приложения сканирования изображения.

Для получения дополнительной информации смотрите руководство/справку приложения сканирования изображений.

ВНИМАНИЕ

При сканировании документа с длинной страницей поддерживайте документ рукой, чтобы он не упал.

Для получения подробной информации смотрите [Как загрузить документы \(страница 93\)](#).

Подача документов вручную

Документы могут быть также загружены вручную по одному листу в лоток бумаги АПД (податчик). После запуска сканирования или извлечения документа сканер ожидает загрузку документов в лоток бумаги АПД (податчик) до истечения времени тайм-аута.

Сканирование будет завершено, если за время тайм аута документы не были загружены.

Использованием данного метода, можно выполнить сканирование, проверяя документы один за другим.

Ручная подача эффективна в следующих случаях:

- Сканирование документов с проверкой содержимого каждого листа
- Сканирование документов, которые подаются с наложением или были замяты при пакетной загрузке
- Поочередное сканирование документов, таких как вырезки из журналов или газет, которые не могут быть загружены вместе
- Для сканирования сложенных пополам документов, конвертов или многослойных документов по очереди

ВНИМАНИЕ

При использовании сканир. вручную по странице наложение документов не будет обнаружено, даже если настройки конфигурированы для обнаружения наложения документов одним из следующих способов.

- Экран [Обнаружение Мульти подачи] на сенсорном экране
Экран можно отобразить по следующей процедуре:



→ [Настройки сканера] → [Источник бумаги / подача] → [Обнаружение Мульти подачи]

- Software Operation Panel

Для получения подробной информации смотрите [Задание метода обнаружения наложений документов \[Мульти подача\] \(страница 360\)](#).

1 Сконфигурируйте настройки сканера.

- Сканирование более одного документа вручную
Используйте следующие способы переключения в режим Непрерывное сканирование вручную и задания времени тайм-аута.

- Экран [Ручная подача] на сенсорном экране

Включите [Режим продолжительной подачи] и задайте [Время тайм аута].

Экран можно отобразить по следующей процедуре:



→ [Настройки сканера] → [Источник бумаги / подача] → [Ручная подача]

В таком случае на кнопке режима подачи на сенсорном экране отображается [В ручную — Продолжительно].

- Software Operation Panel

Для получения подробной информации, смотрите [Время ожидания в режиме ручной подачи \[Ручная подача\]](#) (страница 372).

- При сканировании сложенных пополам документов, конвертов или многослойных документов вручную
 - а Нажмите кнопку режима подачи на сенсорном экране, чтобы переключить на кнопку [В ручную — Один раз].
Каждый раз при нажатии этой кнопки он переключается на другой тип.

ВНИМАНИЕ

Сканирование замедляется, когда режим подачи переключен на режим "Сканир. вручную по странице".

СОВЕТ

Переключение режима подачи на режим "Сканир. вручную по странице" можно также настроить в драйвере сканера. Обратите внимание, что настройке драйвера сканера дается предпочтение.

Для получения дополнительной информации смотрите справку драйвера сканера.

- б Используйте следующие способы задания времени тайм-аута.

- Экран [Ручная подача] на сенсорном экране
Выберите [Время тайм аута].
Настройка [Режим продолжительной подачи] будет игнорирована, а настройка [Время тайм аута] активирована.
Экран можно отобразить по следующей процедуре:



→ [Настройки сканера] → [Источник бумаги / подача] → [Ручная подача]

- Software Operation Panel
Для получения подробной информации, смотрите [Время ожидания в режиме ручной подачи \[Ручная подача\]](#) (страница 372).

ВНИМАНИЕ

Дополнительную информацию о плотности бумаги сканируемых документов смотрите в [Документы для сканирования](#) (страница 96).

Когда документ сложен пополам и сканируется, он может подаваться скошено, если сложенная часть слишком толстая.

2 Загрузите документ в лоток бумаги АПД (податчик).

Загрузите документ в лоток бумаги АПД (податчик) лицевой стороной вниз.

Для сканирования многослойной бумаги расположите скрепленный край первым при загрузке бумаги.

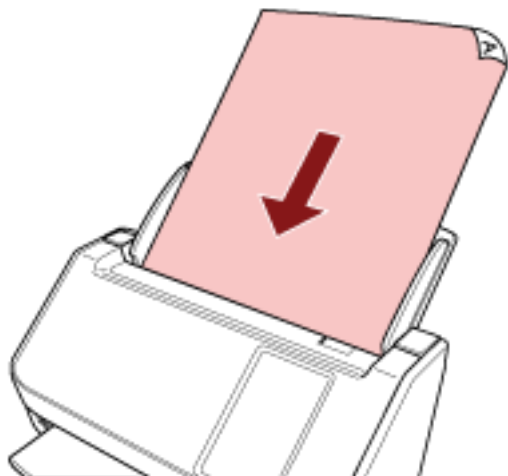

3 Сканируйте документ при помощи приложения сканирования изображения.

Для получения дополнительной информации смотрите руководство/справку приложения сканирования изображений.

После запуска сканирования или извлечения документа валики внутри АПД продолжают вращаться, ожидая загрузки следующего документа в течение промежутка времени, заданного на сенсорном экране или в Software Operation Panel.

Когда сканер находится в режиме сканирования вручную по одной странице, он ожидает загрузки следующего документа без вращения валиков внутри АПД.

4 Загрузите следующий документ в лоток бумаги АПД (податчик).

5 Повторите шаг 4, пока все документы не будут сканированы.

6 Завершите сканирование.

Сканирование будет остановлено, если за время тайм аута после извлечения последнего документа другие документы не были загружены.

Для немедленной остановки сканирования нажмите кнопку [Пауза] на сенсорном экране.

СОВЕТ

- Когда режим подачи переключен в режим "Сканир. вручную по странице", он сбрасывается после завершения сканирования.

Чтобы продолжить сканир. вручную по странице для последовательного сканирования, выберите [Продолжить] для [Ручная подача].

Если [Продолжить] выбрано для [Ручная подача], документы сканируются последовательно в режиме "Сканир. вручную по странице", пока не будет нажата кнопка режима подачи и переключена на [Продолжительно] либо [Вручную - Продолжительно].

Настройка [Ручная подача] может быть изменена на [Продолжить] следующими способами:

- Экран [Ручная подача] на сенсорном экране
- Экран можно отобразить по следующей процедуре:



→ [Настройки сканера] → [Источник бумаги / подача] → [Ручная подача]

- Software Operation Panel

Для получения подробной информации смотрите [Время ожидания в режиме ручной подачи \[Ручная подача\]](#) (страница 372).

- Если ручная подача используется часто, цикл замены расходных материалов может быть короче.

Отключение обнаружения некоторых шаблонов наложения

Если задано обнаружение документов с наложением во время сканирования, то при сканировании документа с приложенной бумагой, например наклейкой, чеком или фото, он будет обнаруживаться как документ с наложением и сканирование остановится. Используйте интеллектуальную функцию мульти подачи, чтобы не обнаруживать такие типы документов. Данная функция имеет два режима: режим для конфигурирования настроек пользователем вручную при каждом обнаружении сканером документов с наложением, и режим для конфигурирования настроек автоматически на основе шаблонов наложения (длина и местоположение) для приложенной бумаги, например наклеек, чеков или фото, сохраненных сканером.

Для использования этой настройки требуется заранее настроить обнаружение документов с наложением.

- [Обнаружение Мульти подачи] в драйвере сканера
Для получения дополнительной информации смотрите справку драйвера сканера.
- [Обнаружение Мульти подачи] на сенсорном экране
Для получения подробной информации смотрите [Обнаружение Мульти подачи \(страница 308\)](#).
- [Мульти подача] в Software Operation Panel
Для получения подробной информации смотрите [Задание метода обнаружения наложений документов \[Мульти подача\] \(страница 360\)](#).

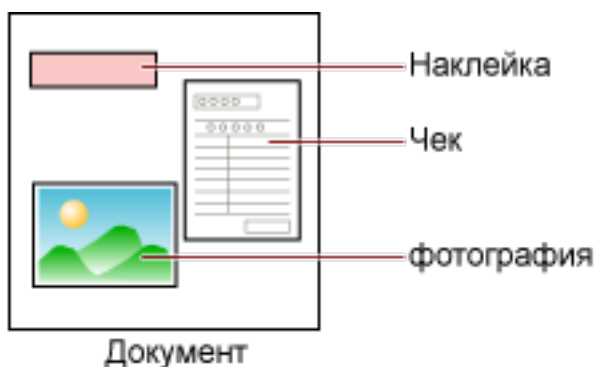

Доступны следующие режимы работы.

Режим работы	Описание
<ul style="list-style-type: none"> • Обход вручную (Сенсорный экран) • Ручной режим (Software Operation Panel) 	<p>Задайте, будут ли обнаруживаться документы с наложением при каждом обнаружении.</p> <p>Сканирование немедленно остановится при обнаружении наложения документов.</p> <p>Обратите внимание, что если включена остановка сканирования для проверки изображений в драйвере сканера, сканирование остановится после извлечения документов с наложением.</p>

Режим работы	Описание
<ul style="list-style-type: none"> ● Автоматический обход (комбинация длины и положения) (Сенсорный экран) ● Авто режим 1 (Software Operation Panel) 	<p>Отключите автоматическое обнаружение документов с наложением, когда приложенная бумага совпадает с сохраненной длиной и местоположением.</p> <p>Сканирование остановится после извлечения документов с наложением.</p> <p>Шаблоны наложения могут запомнены для до 32 листов (можно запомнить до четыре шаблонов наложения для сканированного листа).</p> <p>Если шаблоны наложения запомнены для 32 листов, запомненные шаблоны наложения будут перезаписываться новыми обнаруженными шаблонами, начиная с первого запомненного листа.</p> <p>Однако при выключении сканера и повторном включении количество сохраненных шаблонов наложения зависит от настройки параметра [Запомнить шаблоны наложения, когда питание выключено] в Software Operation Panel.</p> <p>Для получения подробной информации смотрите Игнорирование некоторых шаблонов наложения [Интеллектуальная функция мульти подачи] (страница 369).</p>
<ul style="list-style-type: none"> ● Автоматический обход (длина) (Сенсорный экран) ● Авто режим 2 (Software Operation Panel) 	<p>Отключите автоматическое обнаружение документов с наложением, когда приложенная бумага совпадает с сохраненной длиной или меньше нее.</p> <p>Сканирование остановится после извлечения документов с наложением.</p> <p>В этом режиме работы можно сохранить только один шаблон наложения.</p>

Используйте один из следующих способов выбора режима работы.

- Экран [Интеллектуальная функция мульти подачи] на сенсорном экране
Экран можно отобразить по следующей процедуре:



→ [Настройки сканера] → [Источник бумаги / подача] → [Интеллектуальная функция мульти подачи]

- Software Operation Panel

Для получения подробной информации, смотрите [Игнорирование некоторых шаблонов наложения \[Интеллектуальная функция мульти подачи\]](#) (страница 369).

СОВЕТ

- Однако выключении и повторном включении сканера сохранение либо стирание шаблонов наложения зависит от настройки параметра [При выключении питания] в [Запомнить шаблон наложения].

Для получения подробной информации смотрите на экране [Интеллектуальная функция мульти подачи] на сенсорном экране или [Игнорирование некоторых шаблонов наложения \[Интеллектуальная функция мульти подачи\]](#) (страница 369) в Software Operation Panel.

- Запомненные шаблоны наложения можно стереть одним из следующих способов.

Шаблоны наложения, записанные в память по ошибке, могут быть удалены, но будьте осторожны, поскольку будут удалены все сохраненные шаблоны.

- Экран [Интеллектуальная функция мульти подачи] на сенсорном экране
Экран можно отобразить по следующей процедуре:



→ [Настройки сканера] → [Источник бумаги / подача] → [Интеллектуальная функция мульти подачи]

- Software Operation Panel

Для получения подробной информации, смотрите [Игнорирование некоторых шаблонов наложения \[Интеллектуальная функция мульти подачи\]](#) (страница 369).

- Режим работы и количество сохраненных в памяти шаблонов наложения можно проверить по следующей процедуре:



→ на сенсорном экране

Оперативная процедура

- 1 Если отображается [Мульти-подача обнаружена (По наложению)] (код ошибки: На сенсорном экране отобразится "J2:55"), откройте АПД, чтобы удалить документ. Для получения подробной информации, смотрите [Как открыть АПД \(страница 69\)](#).



ОСТОРОЖНО

Когда АПД открыт, он может случайно закрыться. Будьте осторожны, не прищемите пальцы.

- 2 Если АПД открыт для удаления документа, закройте его.

Для получения подробной информации, смотрите [Как закрыть АПД \(страница 70\)](#).



ОСТОРОЖНО

Будьте осторожны, не прищемите пальцы при закрытии АПД.

ВНИМАНИЕ

Подтвердите то, что АПД закрыт правильно. В противном случае, документы могут не подаваться в АПД.

- 3 Загрузите удаленный документ назад в лоток бумаги АПД (податчик).

- 4 Ответьте на сообщение, отображаемое на сенсорном экране.

Следующие настройки можно конфигурировать в зависимости от режима работы.

- Для [Обход вручную] / [Ручной режим]
 - [Временно не обнаруживать перекрытие]
Настройте обнаружение документов с наложением для следующего сканирования.
 - [Сохранять изображение при обнаружении перекрытия]
Настройте сохранение изображения при обнаружении документов с наложением. Этот элемент настройки отображается, если включен параметр остановки сканирования для проверки изображений в драйвере сканера.
- Для [Автоматический обход (комбинация длины и положения)] / [Авто режим 1]
 - [Запомнить шаблоны]
При необходимости выберите настройку сканера, чтобы запоминать шаблоны наложения бумаги.

СОВЕТ

Шаблоны наложения будут сохраняться, если для запуска сканирования нажата кнопка [Scan].

- [Сохранять изображение при обнаружении перекрытия]
Настройте сохранение изображения при обнаружении документов с наложением.

Этот элемент настройки отображается, если включен параметр остановки сканирования для проверки изображений в драйвере сканера.

- Для [Автоматический обход (длина)] / [Авто режим 2]
 - [Запомнить шаблоны]
При необходимости выберите настройку сканера, чтобы запоминать шаблоны наложения бумаги.
 - [Сохранять изображение при обнаружении перекрытия]
Настройте сохранение изображения при обнаружении документов с наложением.
Этот элемент настройки отображается, если включен параметр остановки сканирования для проверки изображений в драйвере сканера.

После выполнения процедуры выше сканер работает следующим образом в зависимости от режима работы, заданном на экране [Интеллектуальная функция мульти подачи].

- Для [Обход вручную] / [Ручной режим]
Сканер сканирует следующий лист без обнаружения документов с наложением и со следующего листа обнаруживает документы с наложением на основе настройки, заданной в драйвере сканера, на сенсорном экране или в Software Operation Panel.
- Для [Автоматический обход (комбинация длины и положения)] / [Авто режим 1]
Сканер запоминает длину и местоположение приложенной бумаги, которая была обнаружена как документы с наложением, и продолжает сканирование. После этого документы с одинаковым шаблоном наложения не обнаруживаются как документы с наложением.
- Для [Автоматический обход (длина)] / [Авто режим 2]
Сканер запоминает длину самой длинной приложенной бумаги, которая была обнаружена как документы с наложением, и продолжает сканирование. После этого документы с одинаковым шаблоном наложения или с более коротким шаблоном наложения не обнаруживаются как документы с наложением.

Подсчет количества документы

Число документов можно посчитать без вывода изображений документов.

Данная операция удобна для проверки количества документов при сканировании большого числа документов.

1 Включите сканер.

Для получения подробной информации, смотрите [Как включить питание \(страница 65\)](#).

2 На сенсорном экране нажмите  → [Счетчик документов].

Отобразится экран [Счетчик документов].

3 Загрузите документы в лоток бумаги АПД (податчик).

Для получения подробной информации, смотрите [Как загрузить документы \(страница 93\)](#).

4 Нажмите кнопку [Scan] на сенсорном экране.

Будет подсчитано число документов, загруженных в сканер.

Число документов отображается на экране [Счетчик документов].

ВНИМАНИЕ

Документы могут быть подсчитаны неправильно при подаче документов с наложением.

Различные способы сканирования (DirectScan)

В данном разделе описано, как сканировать документы и как задавать задания при использовании DirectScan.

Сохранение страниц в папку в сети

В данном разделе описывается, как сохранить страницы в папку в сети, используя [Сохранить в папку] с DirectScan.

В качестве места назначения для сохранения страниц может быть задано такое место, как папка в сети или FTP-сервер.

- 1 Убедитесь, что на сенсорном экране отображается следующий основной экран.

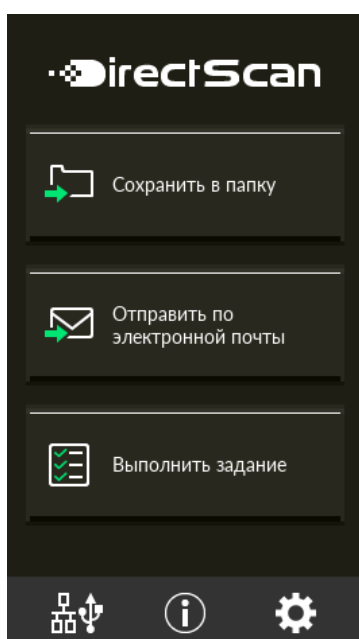

СОВЕТ

Если выше обозначенный экран не отображается, см. [Как изменить способ использования сканера \(страница 440\)](#), чтобы сменить основной экран.

- 2 Загрузите документ в лоток бумаги АПД (податчик).

Загрузите документ в лоток бумаги АПД (податчик) лицевой стороной вниз.

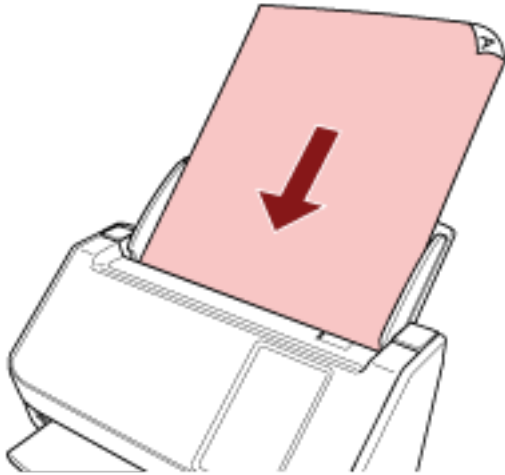

Для получения подробной информации смотрите [Как загрузить документы \(страница 93\)](#).

- 3** Нажмите кнопку **[Сохранить в папку]** на сенсорном экране.
- 4** На экране **[Выбрать место назначения для сохранения]** нажмите место назначения для сохранения.

СОВЕТ

- При добавлении, сохранении или удалении мест назначения для сохранения смотрите [Добавление/изменение/удаление места назначения для сохранения страниц \(страница 144\)](#).
- Если место назначения для сохранения не задано, отображается экран для добавления места назначения для сохранения. Нажмите кнопку **[Да]**, чтобы добавить место назначения для сохранения.
- Если вы используете сертификат CA или ключ шифрования для коммуникации местом назначения для сохранения, задайте их в настройках сети fi Series.
Для получения подробной информации смотрите [Настройки сети \(настройки сети fi Series\) \(страница 384\)](#).

- 5** На экране **[Настройки сканирования]** измените настройки, как это необходимо, и нажмите кнопку **[ОК]**.
Чтобы подробно настроить параметры сканирования, нажмите кнопку **[Дополнительные настройки]**.
Для получения подробной информации о настройках сканирования смотрите [Настройки сканирования \(страница 277\)](#).
- 6** На экране **[Готово к сканированию]** нажмите кнопку **[Scan]**.
Запускается сканирование.

СОВЕТ

Если в настройках сканирования включен параметр [Продолжить сканирование], по завершении сканирования на экране [Готово к сканированию] появляется кнопка [Scan]. Чтобы продолжить сканирование документов, загрузите документы в лоток бумаги АПД (податчик) и нажмите кнопку [Scan].

- 7 Если после сканирования появляется кнопка [Завершение сканирования], то нажмите ее.**

СОВЕТ

Если в настройках сканирования включены следующие функции, по завершении сканирования на экране [Готово к сканированию] появляется кнопка [Завершение сканирования].

- Продолжить сканирование
- Отобразить эскизы

- 8 Когда появляется экран подтверждения, подтвердите информацию об отправляемых страницах и нажмите кнопку [Отправить].**

СОВЕТ

Экран подтверждения появляется, если в настройках сканирования включены следующие функции.

- Показать экран подтверждения отправки

Отправка страниц по электронной почте

В данном разделе описывается, как отправлять страницы по электронной почте, используя [Отправить по электронной почте] для DirectScan.

ВНИМАНИЕ

Обратите внимание, что сначала вам необходимо сконфигурировать настройки отправки электронной почты в [Отправить электронную почту] настроек сканера.

Для получения подробной информации о [Отправить электронную почту] смотрите [Настройки сканера \(сенсорный экран\) \(страница 287\)](#).

- 1 Убедитесь, что на сенсорном экране отображается следующий основной экран.

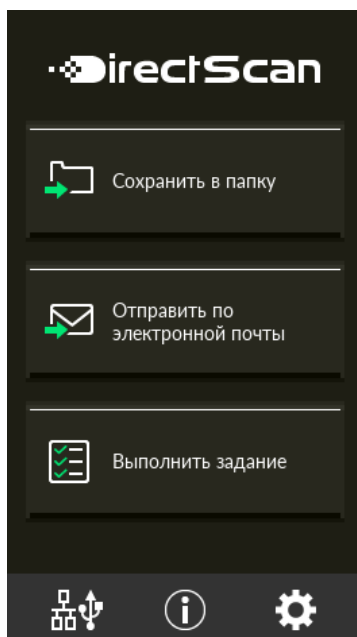

СОВЕТ

Если выше обозначенный экран не отображается, см. [Как изменить способ использования сканера \(страница 440\)](#), чтобы сменить основной экран.

- 2 Загрузите документ в лоток бумаги АПД (податчик).

Загрузите документ в лоток бумаги АПД (податчик) лицевой стороной вниз.

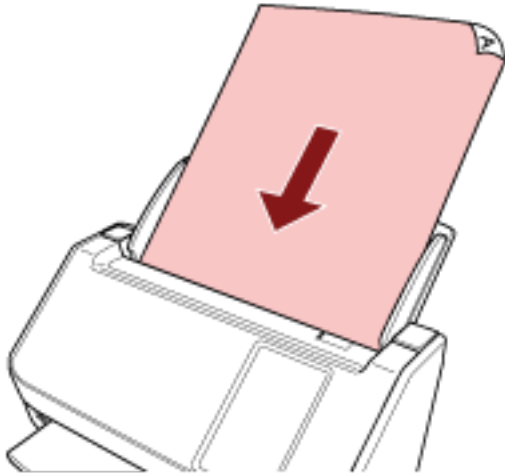

Для получения подробностей смотрите [Как загрузить документы \(страница 93\)](#).

- 3** На сенсорном экране нажмите кнопку **[Отправить по электронной почте]**.
- 4** На экране **[Выбрать адрес]** нажмите на необходимые адреса и нажмите кнопку **[ОК]**.
Вы можете выбрать до двадцати пяти адресов.

СОВЕТ

- При добавлении, изменении или удалении адресов смотрите [Добавление/изменение/удаление адреса при отправке страниц по электронной почте \(страница 149\)](#).
- Если адрес не задан, отображается экран для подтверждения, следует ли добавлять адрес. Нажмите кнопку **[Да]**, чтобы добавить адрес.
- Если вы используете сертификат CA для коммуникации с SMTP-сервером, задайте его в настройках сети fi Series.
Для получения подробной информации смотрите [Настройки сети \(настройки сети fi Series\) \(страница 384\)](#).

- 5** На экране **[Настройки сканирования]** измените настройки, как это необходимо, и нажмите кнопку **[ОК]**.
Чтобы подробно настроить параметры сканирования, нажмите кнопку **[Дополнительные настройки]**.
Для получения подробной информации о настройках сканирования смотрите [Настройки сканирования \(страница 277\)](#).
- 6** На экране **[Готово к сканированию]** нажмите кнопку **[Scan]**.
Запускается сканирование.

СОВЕТ

Если в настройках сканирования включен параметр **[Продолжить сканирование]**, по завершении сканирования на экране **[Готово к сканированию]** появляется кнопка **[Scan]**.

Чтобы продолжить сканирование документов, загрузите документы в лоток бумаги АПД (податчик) и нажмите кнопку [Scan].

7 Если после сканирования появляется кнопка [Завершение сканирования], то нажмите ее.

СОВЕТ

Если в настройках сканирования включены следующие функции, по завершении сканирования на экране [Готово к сканированию] появляется кнопка [Завершение сканирования].

- Продолжить сканирование
- Отобразить эскизы

8 Когда появляется экран подтверждения, подтвердите информацию об отправляемых страницах и нажмите кнопку [Отправить].

СОВЕТ

Экран подтверждения появляется, если в настройках сканирования включены следующие функции.

- Показать экран подтверждения отправки

Добавление/изменение/удаление места назначения для сохранения страниц

ВНИМАНИЕ

Если установлен пароль для редактирования настроек DirectScan, пароль требуется, чтобы задать место назначения для сохранения, адресов электронной почты и заданий.

Задать пароль, чтобы предотвратить утечку путей к месту назначения для сохранения или адресов электронной почты.

Регулярно изменяйте пароль.

Пароль для редактирования настроек DirectScan можно изменить на экране, который появляется в следующей процедуре:



→ [Настройки сканера] → [Сеть] → [DirectScan] → [Пароль для редактирования настроек DirectScan]

СОВЕТ

Место назначения для сохранения можно сконфигурировать в настройках сети fi Series.



Для получения подробной информации смотрите [Настройки сети \(настройки сети fi Series\)](#) (страница 384).

Добавление места назначения для сохранения

Добавьте место назначения для сохранения (папки в сети), в которые при использовании DirectScan будут сохраняться сканированные страницы.

Можно добавить до 25 мест назначения для сохранения.

1 Отобразить экран [Выбрать место назначения для сохранения] одним из следующих способов.



- Из [Сохранить в папку]
 - a На основном экране нажмите кнопку [Сохранить в папку].
- Из [Выполнить задание]
 - a На основном экране нажмите кнопку [Выполнить задание].
 - b На экране [Выбрать задание] нажмите .
 - c На экране [Изменить задание] нажмите .
 - d Для [Тип места назначения] в [Добавить задание] сконфигурируйте настройки для [Сохранить в папку].

е На экране [Добавить задание] нажмите [Назначение].

2 На экране [Выбрать место назначения для сохранения] нажмите .

3 На экране [Редактировать место назначения для сохранения] нажмите .

СОВЕТ

Если выбрать место назначения для сохранения и нажать  или , место назначения для сохранения поднимается или опускается на одну позицию.

4 На экране [Добавить место назначения для сохранения] сконфигурируйте настройки и нажмите кнопку [Настройка].

Для получения подробной информации об экране [Добавить место назначения для сохранения] смотрите [Добавить место назначения для сохранения/Изменить место назначения для сохранения \(страница 269\)](#).

На экране [Редактировать место назначения для сохранения] место назначения для сохранения добавляется с указанным именем отображения.



5 Нажмите .

На экране [Выбрать место назначения для сохранения] добавляется место назначения для сохранения.

Изменение места назначения для сохранения

Измените место назначения для сохранения (папки в сети), в которые при использовании DirectScan будут сохраняться сканированные страницы.

1 Отобразить экран [Выбрать место назначения для сохранения] одним из следующих способов.



- Из [Сохранить в папку]
 - a На основном экране нажмите кнопку [Сохранить в папку].
- Из [Выполнить задание]
 - a На основном экране нажмите кнопку [Выполнить задание].
 - b На экране [Выбрать задание] нажмите .
 - c На экране [Изменить задание] выберите задание, которое необходимо изменить, и нажмите .
 - d Для [Тип места назначения] в [Изменить задание] сконфигурируйте настройки для [Сохранить в папку].
 - e На экране [Добавить задание] нажмите [Назначение].

2 На экране [Выбрать место назначения для сохранения] нажмите .

3 На экране [Редактировать место назначения для сохранения] выберите место назначения

для его изменения и нажмите .

СОВЕТ

Если выбрать место назначения для сохранения и нажимать  или , место назначения для сохранения поднимается или опускается на одну позицию.

4 На экране [Изменить место назначения для сохранения] сконфигурируйте настройки и нажмите кнопку [Настройка].

Для получения подробной информации об экране [Изменить место назначения для сохранения] смотрите [Добавить место назначения для сохранения/Изменить место назначения для сохранения \(страница 269\)](#).

На экране [Редактировать место назначения для сохранения] отображается измененное место сохранения.

5 Нажмите .

Изменение отображается в месте назначения для сохранения на экране [Выбрать место назначения для сохранения].

Удаление места назначения для сохранения

В данном разделе описывается, как удалить места назначения для сохранения страниц, если места назначения для DirectScan больше не требуются.

ВНИМАНИЕ

При удалении мест назначения для сохранения если есть задания, использующие те же места назначения для сохранения, отображается экран подтверждения, следует ли удалить эти задания.

1 На основном экране нажмите кнопку [Сохранить в папку].



2 На экране [Выбрать место назначения для сохранения] нажмите .

3 На экране [Редактировать место назначения для сохранения] выберите место назначения

для его удаления и нажмите .

- Вы можете выбрать несколько мест назначения для сохранения, чтобы их удалить.
- Для получения подробной информации об экране [Редактировать место назначения для сохранения] смотрите [Добавить место назначения для сохранения/Изменить место назначения для сохранения \(страница 269\)](#).

СОВЕТ

Если выбрать место назначения для сохранения и нажать  или , место назначения для сохранения поднимается или опускается на одну позицию.

4 На экране подтверждения удаления нажмите кнопку [Да].

Место назначения для сохранения удаляется с экрана [Редактировать место назначения для сохранения].

Если место назначения для сохранения задано для заданий, отображается экран подтверждения, нужно ли изменить или удалить задания. Действуйте согласно инструкциям, отображаемым на экране.

5 Нажмите .

Место назначения для сохранения удаляется с экрана [Выбрать место назначения для сохранения].

Добавление/изменение/удаление адреса при отправке страниц по электронной почте

ВНИМАНИЕ

Если установлен пароль для редактирования настроек DirectScan, пароль требуется, чтобы задать место назначения для сохранения, адресов электронной почты и заданий.

Задать пароль, чтобы предотвратить утечку путей к месту назначения для сохранения или адресов электронной почты.

Регулярно изменяйте пароль.

Пароль для редактирования настроек DirectScan можно изменить на экране, который появляется в следующей процедуре:



→ [Настройки сканера] → [Сеть] → [DirectScan] → [Пароль для редактирования настроек DirectScan]

СОВЕТ

Адреса также можно сконфигурировать в настройках сети fi Series.



Для получения подробной информации смотрите [Настройки сети \(настройки сети fi Series\)](#) (страница 384).

Добавление адреса электронной почты

Добавить адрес электронной почты, на который по электронной почте посылаются сканированные страницы при использовании DirectScan.

Можно добавить до 25 адресов электронной почты.



1 Отобразить экран [Выбрать адрес] одним из следующих способов.

- Из [Отправить по электронной почты]
 - a На основном экране нажмите кнопку [Отправить по электронной почте].
- Из [Выполнить задание]
 - a На основном экране нажмите кнопку [Выполнить задание].
 - b На экране [Выбрать задание] нажмите .
 - c На экране [Изменить задание] нажмите .
 - d Для [Тип места назначения] в [Добавить задание] конфигурируйте настройки для [Отправить по электронной почте].
 - e На экране [Добавить задание] нажмите [Назначение].

2 На экране [Выбрать адрес] нажмите .

3 На экране [Редактировать адрес] нажмите .

СОВЕТ

Если выбрать адрес электронной почты и нажимать  или , адрес электронной почты поднимается или опускается на одну позицию.

4 На экране [Добавить адрес] сконфигурируйте настройки и нажмите кнопку [Настройка]. Для получения подробной информации об экране [Добавить адрес] смотрите [Добавить адрес/Изменить адрес \(страница 274\)](#).

На экране [Редактировать адрес] адрес электронной почты добавляется с указанным именем отображения.



5 Нажмите .

На экране [Выбрать адрес] добавляется адрес.

Изменение адреса электронной почты

Изменить адрес электронной почты, на который по электронной почте посылаются сканированные страницы при использовании DirectScan.

1 Отобразить экран [Выбрать адрес] одним из следующих способов.



- Из [Отправить по электронной почте]
 - a На основном экране нажмите кнопку [Отправить по электронной почте].
- Из [Выполнить задание]
 - a На основном экране нажмите кнопку [Выполнить задание].
 - b На экране [Выбрать задание] нажмите .
 - c На экране [Изменить задание] выберите задание, которое необходимо изменить, и нажмите .
 - d Для [Тип места назначения] в [Изменить задание] сконфигурируйте настройки для [Отправить по электронной почте].
 - e На экране [Добавить задание] нажмите [Назначение].

2 На экране [Выбрать адрес] нажмите .

3 На экране [Редактировать адрес] выбрать адрес, который необходимо изменить и

нажмите .

СОВЕТ

Если выбрать адрес электронной почты и нажимать  или , адрес электронной почты поднимается или опускается на одну позицию.

4 На экране [Изменить адрес] измените настройки и нажмите кнопку [Настройка].

Для получения подробной информации об экране [Изменить адрес] смотрите [Добавить адрес/Изменить адрес \(страница 274\)](#).

На экране [Редактировать адрес] отображается измененный адрес.

5 Нажмите .

Изменение отображается в адресе на экране [Выбрать адрес].

Удаление адреса электронной почты

В данном разделе описывается, как удалить адреса электронной почты, которые больше не требуются для DirectScan.

ВНИМАНИЕ

При удалении адресов электронной почты если есть задания, использующие те же адреса электронной почты отображается экран подтверждения, следует ли также их удалить.



1 На основном экране нажмите кнопку [Отправить по электронной почте].

2 На экране [Выбрать адрес] нажмите .

3 На экране [Редактировать адрес] нажмите кнопку удаления адреса и нажмите .

- Вы можете выбрать несколько адресов, чтобы их удалить.
- Для получения подробной информации об экране [Редактировать адрес] смотрите [Добавить адрес/Изменить адрес \(страница 274\)](#).

СОВЕТ

Если выбрать адрес электронной почты и нажимать  или , адрес электронной почты поднимается или опускается на одну позицию.

4 На экране подтверждения удаления нажмите кнопку [Да].

Задание удалено из экрана [Редактировать адрес].

Если место адрес задан для заданий, отображается экран подтверждения, нужно ли изменить или удалить задания. Действуйте согласно инструкциям, отображаемым на экране.

5 Нажмите .

Адрес удален из экрана [Выбрать адрес].

Добавление/изменение/удаление задания

ВНИМАНИЕ

Если установлен пароль для редактирования настроек DirectScan, пароль требуется, чтобы задать место назначения для сохранения, адресов электронной почты и заданий.

Задать пароль, чтобы предотвратить утечку путей к месту назначения для сохранения или адресов электронной почты.

Регулярно изменяйте пароль.

Пароль для редактирования настроек DirectScan можно изменить на экране, который появляется в следующей процедуре:



→ [Настройки сканера] → [Сеть] → [DirectScan] → [Пароль для редактирования настроек DirectScan]

СОВЕТ

Задания можно сконфигурировать в настройках сети fi Series.

Для получения подробной информации смотрите [Настройки сети \(настройки сети fi Series\)](#) (страница 384).

Добавление задания

Вы можете зарегистрировать задания для обработки для DirectScan.

Вы можете зарегистрировать способ отправки страниц со сканера (сохраняя их в папке или отправляя по электронной почте), а также настроек сканирования как задания, в соответствии с предполагаемым использованием страниц.

Можно добавить до 25 заданий.

- 1 На основном экране нажмите кнопку [Выполнить задание].





- 2 На экране [Выбрать задание] нажмите



- 3 На экране [Изменить задание] нажмите

СОВЕТ

Если выбрать задание и нажимать  или , задание поднимается или опускается на одну позицию.

- 4 На экране [Добавить задание] сконфигурируйте настройки и нажмите кнопку [Настройка].

Для получения подробной информации об экране [Добавить задание] смотрите [Добавить задание/Изменить задание \(страница 275\)](#).

Задание добавлено на экран [Изменить задание].

5 На экране [Изменить задание] нажмите .

Задание добавлено на экран [Выбрать задание].

Изменение задания

В данном разделе описано, как изменить настройки задание, используемые для DirectScan.

1 На основном экране нажмите кнопку [Выполнить задание].

2 На экране [Выбрать задание] нажмите .

3 На экране [Изменить задание] выберите задание, которое необходимо изменить, и

нажмите .

СОВЕТ

Если выбрать задание и нажимать  или , задание поднимается или опускается на одну позицию.

4 На экране [Изменить задание] измените настройки и нажмите кнопку [Настройка].

Для получения подробной информации об экране [Изменить задание] смотрите [Добавить задание/Изменить задание \(страница 275\)](#).

5 На экране [Изменить задание] нажмите .

Задание на экране [Выбрать задание] обновлено.

Удаление задания

В данном разделе описывается, как удалить задания, которые больше не требуются для DirectScan.

1 На основном экране нажмите кнопку [Выполнить задание].

2 На экране [Выбрать задание] нажмите .

3 На экране [Изменить задание] выберите задание, которое необходимо удалить, и

нажмите .

- Вы можете выбрать несколько заданий для удаления.
- Для получения подробной информации об экране [Изменить задание] смотрите [Добавить задание/Изменить задание \(страница 275\)](#).

СОВЕТ

Если выбрать задание и нажимать  или , задание поднимается или опускается на одну позицию.

4 На экране подтверждения удаления нажмите кнопку [Да].

Задание удалено из экрана [Изменить задание].

5 На экране [Изменить задание] нажмите .

Задание удалено из экрана [Выбрать задание].



Ежедневный уход

В данной главе описывается, как чистить сканер.



- Не используйте аэрозольные распылители или распылители содержащие спирт. Бумажная пыль, поднятая сильной струей воздуха из распылителя, может попасть внутрь сканера, что может стать причиной сбоя и неисправности.
Также обратите внимание, что искры, полученные статическим электричеством, могут стать причиной возгорания.
- При использовании сканера внутри АПД происходит сильный нагрев. Перед началом чистки внутри АПД обязательно выключите питание, отсоедините кабель питания и подождите минимум 15 минут для остывания внутренней части АПД.

Чистящие материалы

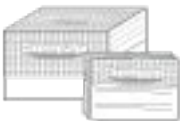
Название	Номер по каталогу	Примечания
Очиститель F1 	РА03950-0352	100 мл Жидкий очиститель для удаления грязи и пятен
Чистящая бумага 	СА99501-0012	10 листов Используется для удобной очистки внутри сканера. Распылите Очиститель F1 и сканируйте его сканером как документ.
Увлажненные салфетки 	РА03950-0419	24 пакета Предварительно увлажнено при помощи Очистителя F1. Может использоваться вместо ткани, увлажненной Очистителем F1.
Ватный помазок	Имеется в продаже	Используется для очистки мелких деталей, например ультразвукового датчика.
Сухая ткань		Используется для удаления пыли и пятен. Смочите ее Очистителем F1 для чистки.

ВНИМАНИЕ

Для использования чистящих материалов безопасно и правильно, смотрите меры предосторожности каждого продукта.

Для получения дополнительной информации о чистящих материалах обратитесь к дистрибьютору/дилеру, где приобретался продукт. Смотрите контактную информацию в прилагающемся к продукту Списке контактов или используйте контактную информацию в разделе Контакты для справок, если прилагается в Мерах предосторожности, предоставляемых с данным продуктом, и создайте запрос.

Место и Частота

Место		Частота
Внутри сканера (АПД)	Валик прерывания	Каждые 3 000 листов
	Подбирающий валик	
	Резиновый направляющий валик	
	Пластиковый направляющий валик	
	Стекло	
	Ультразвуковой датчик	
	Подающий валик	
	Выводящий валик	
Снаружи сканера	Сканер	Очистите при появлении пыли или грязи.
	Сенсорный экран	

Внутреннюю часть сканера (АПД) требуется регулярно очищать через определенное количество сканированных листов. Сканер фиксирует количество сканированных листов, поэтому вы можете просмотреть число отсканированных листов с момента последней чистки.

Используйте один из следующих способов для проверки числа листов, которые были сканированы.

- Ниже описана процедура при использовании сенсорного экрана.

- 1 На сенсорном экране нажмите  → [Чистка и обслуживание] → [Счетчики расходных материалов].
- 2 На экране [Счетчики расходных материалов] просмотрите значение для пункта [Число страниц после чистки].
 - Цвет фона счетчика желтый
Скоро потребуются очистить сканер.
 - Цвет фона счетчика красный
Требуется очистить сканер. Очистите сканер.

- При использовании Software Operation Panel смотрите [Проверка счетчика листов \(страница 343\)](#).

ВНИМАНИЕ

Периодичность чистки может зависеть от состояния документов. Также, чистку необходимо выполнять чаще, при сканировании следующих типов документов:

- Документы с гладкой поверхностью, такие как бумага с покрытием
- Документы, которые практически полностью покрыты печатным текстом / графикой
- Химически обработанные документы, например, бумага без угольного копировального слоя
- Документы, содержащие большое количество кальциево-карбонатных примесей
- Документы, написанные графитовым карандашом
- Документы с не достаточно закреплёнными чернилами

Чистка снаружи сканера

- **Сканер**

Сканер, включая лоток бумаги АПД (податчик) и укладчик, следует чистить сухой тканью, тканью, смоченной Очистителем F1 / мягким моющим средством или увлажненной салфеткой.

ВНИМАНИЕ

- Чтобы избежать деформации и обесцвечивания, никогда не используйте разбавитель краски или любые другие органические растворители.
- Будьте внимательны, чтобы никакая влага или вода не попадала внутрь сканера во время чистки.
- Высыхание может занять длительный промежуток времени, если было использовано большое количество Очистителя F1 / мягкого моющего средства. Используйте небольшое количество. Удалите остатки очистителя основательно, чтобы он не оставался на очищенных частях.

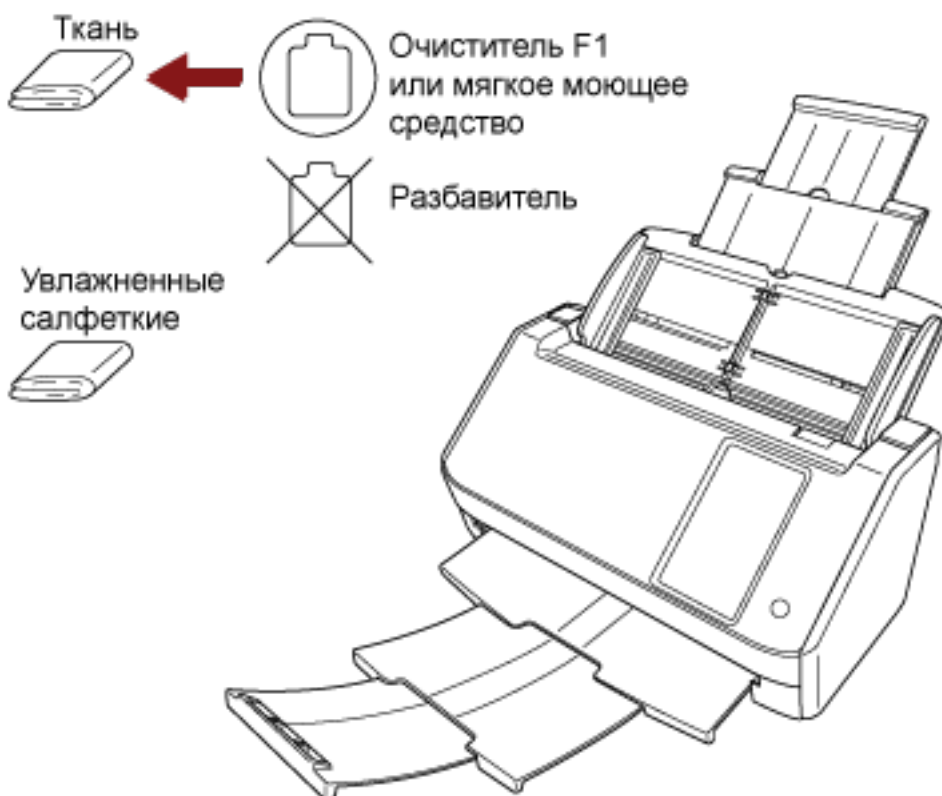

- **Сенсорный экран**

Во избежание загрязнения поверхности сенсорного экрана очищайте его регулярно, аккуратно вытирая грязь и пыль мягкой сухой салфеткой.

Очищайте сенсорный экран осторожно. Не трите и не нажимайте на поверхность экрана твердыми предметами, это может привести к повреждению поверхности экрана.

ВНИМАНИЕ

Не трите сенсорный экран влажной салфеткой.

Пыль на поверхности может застрять между сенсорным экраном и сканером, вызвав неисправность сенсорного экрана.

Чистка внутри сканера (АПД) с помощью чистящей бумаги

Внутреннюю часть АПД может очистить листом чистящей бумаги, смоченной Очистителем F1. При продолжительной подаче документов бумажная пыль накопится внутри АПД, что может вызвать ошибки сканирования или повлиять на результаты сканирования. Чистку необходимо выполнять примерно каждые 3 000 сканированных листов. Обратите внимание, что рекомендация различается в зависимости от типа сканируемого документа. Например, может понадобиться чистить сканер более часто, если сканируются документы на которых не достаточно вставлено порошка.

ВНИМАНИЕ

- Не используйте воду или мягкое моющее средство для чистки АПД.
- Высыхание может занять длительный промежуток времени, если было использовано большое количество Очистителя F1. Используйте небольшое количество.

1 Включите сканер.

Для получения подробной информации, смотрите [Как включить питание \(страница 65\)](#).

2 На сенсорном экране нажмите → [Чистка и обслуживание] → [Чистка] → [Чистящая бумага].

Отобразится экран [Чистящая бумага].

ВНИМАНИЕ

Не начинайте сканирование с помощью приложения сканирования изображения при очистке.

3 Увлажните Чистящую бумагу Очистителем F1.

4 Вытяните удлинитель лотка в соответствии с длиной чистящей бумаги.

Для получения подробной информации смотрите [Настройка лотка бумаги АПД \(податчик\) \(страница 71\)](#).

5 Отрегулируйте укладчик согласно длине чистящей бумаги.

Для получения подробной информации, смотрите [Установка укладчика \(страница 72\)](#).

6 Загрузите Чистящую бумагу в лоток бумаги АПД (податчик).

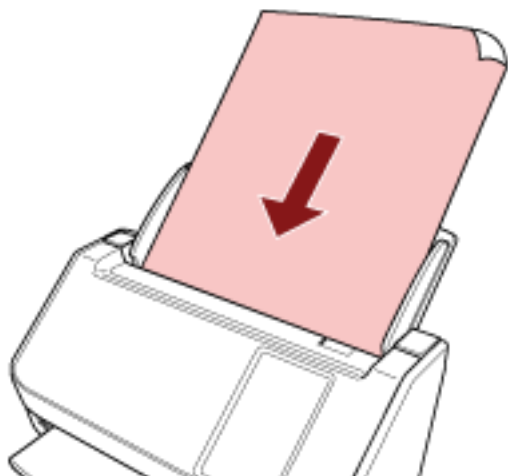

7 Отрегулируйте боковые направляющие по ширине чистящей бумаги.

Переместите боковые направляющие, чтобы не было зазора между боковыми направляющими и чистящей бумагой.

В противном случае чистящая бумага может быть подана перекошено.

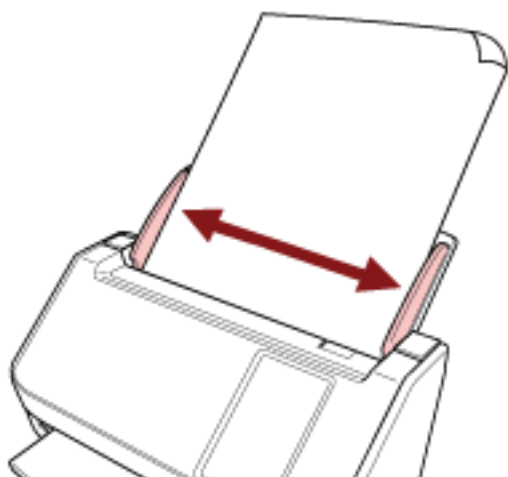

8 На сенсорном экране нажмите кнопку [Начало] в окне [Чистящая бумага].

Чистящая бумага подается и выводится на укладчик.

9 Используйте следующие способы для сброса счетчика очистки.

- Ниже описана процедура при использовании сенсорного экрана.

- На сенсорном экране нажмите  → [Чистка и обслуживание] → [Счетчики расходных материалов].
- На экране [Счетчики расходных материалов] нажмите кнопку [Удалить] для параметра [Число страниц после чистки].

- При использовании Software Operation Panel смотрите [Сброс счетчика листов \(страница 346\)](#).

Чистка внутри сканера (АПД) с помощью салфетки

Внутреннюю часть АПД можно очистить салфеткой, смоченной Очистителем F1 или листом увлажненной салфетки.

При продолжительной подаче документов бумажная пыль накопится внутри АПД, что может вызвать ошибки сканирования или повлиять на результаты сканирования. Чистку необходимо выполнять примерно каждые 3 000 сканированных листов. Обратите внимание, что рекомендация различается в зависимости от типа сканируемого документа. Например, может понадобиться чистить сканер более часто, если сканируются документы на которых не достаточно вставлено порошка.



При использовании сканера внутри АПД происходит сильный нагрев. Перед началом чистки внутри АПД обязательно выключите питание, отсоедините кабель питания и подождите минимум 15 минут для остывания внутренней части АПД.

ВНИМАНИЕ

- Не используйте воду или мягкое моющее средство для чистки АПД.
- Высыхание может занять длительный промежуток времени, если было использовано большое количество Очистителя F1. Используйте небольшое количество. Удалите остатки очистителя основательно, чтобы он не оставался на очищенных частях.

1 Выключите сканер, отключите кабель питания и подождите минимум 15 минут.

Для получения подробной информации, смотрите [Как выключить питание \(страница 66\)](#).

2 Откройте АПД.

Для получения подробной информации, смотрите [Как открыть АПД \(страница 69\)](#).



Когда АПД открыт, он может случайно закрыться. Будьте осторожны, не прищемите пальцы.

- 3** Чистите следующие места салфеткой, смоченной Очистителем F1, или листом увлажненной салфетки.

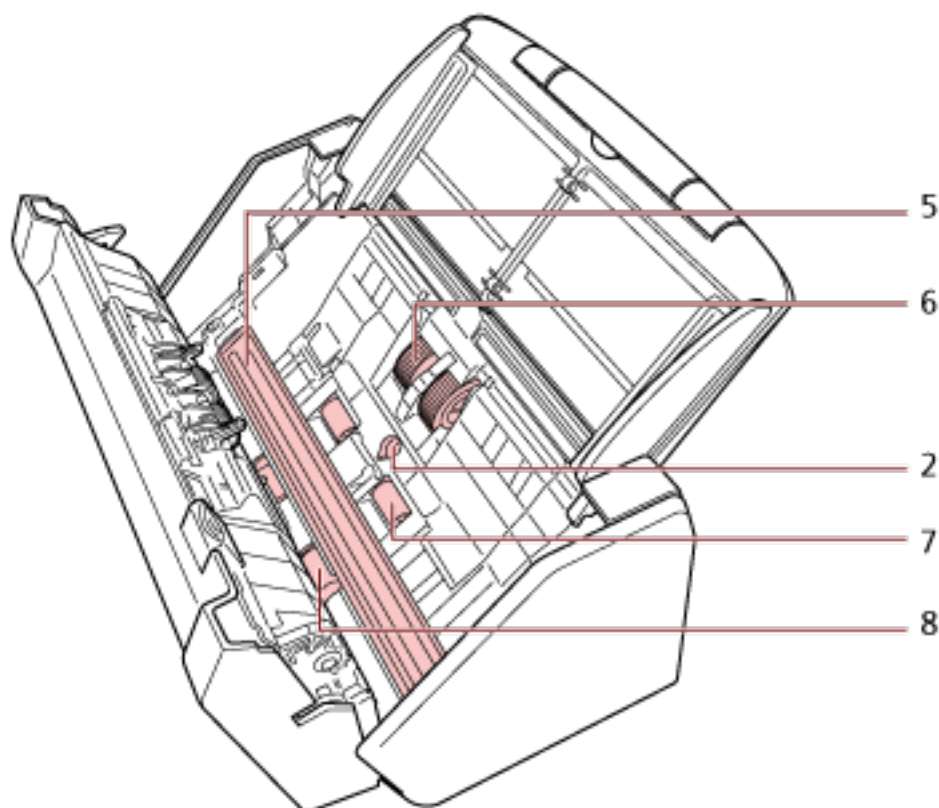
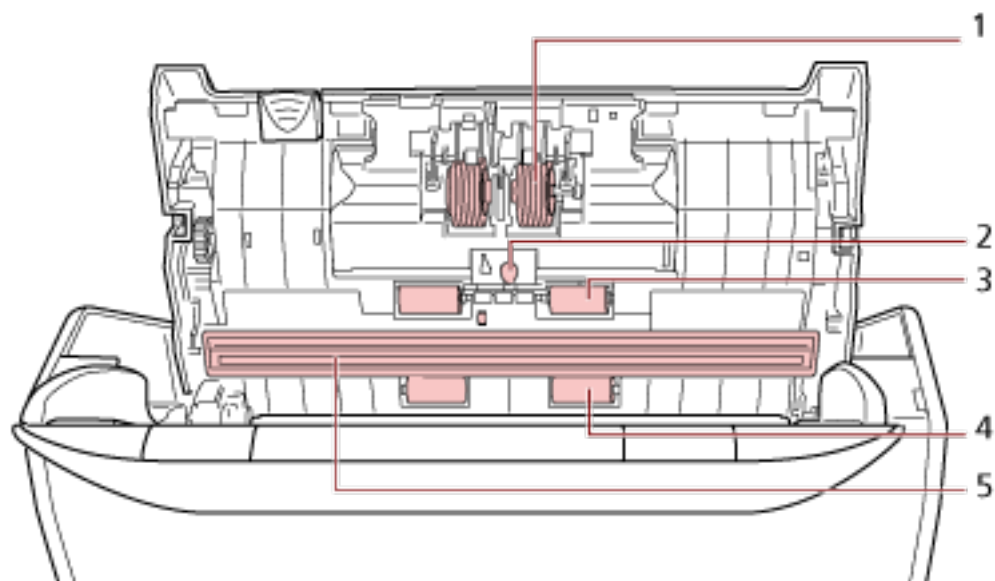

№	Место
1	Валик прерывания (× 2)
2	Ультразвуковой датчик (× 2)

№	Место
3	Резиновый направляющий валик (× 2)
4	Пластиковый направляющий валик (× 2)
5	Стекло (× 2)
6	Подбирающий валик (× 2)
7	Подающий валик (× 2)
8	Выводящий валик (× 2)

1 Валик прерывания (× 2)

Извлеките валик прерывания из сканера.

Для получения подробной информации об извлечении валика прерывания смотрите [Замена набора валиков 5 \(страница 176\)](#).

Аккуратно протрите пыль или загрязнение вдоль канавки, внимательно, чтобы не повредить поверхность валика.

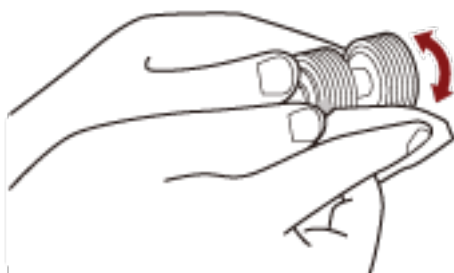

2 Ультразвуковой датчик (× 2)

Аккуратно сотрите грязь и пыль с поверхности ультразвуковых датчиков.

ВНИМАНИЕ

При очистке постарайтесь не повредить датчик документов тканью или увлажненной салфеткой.

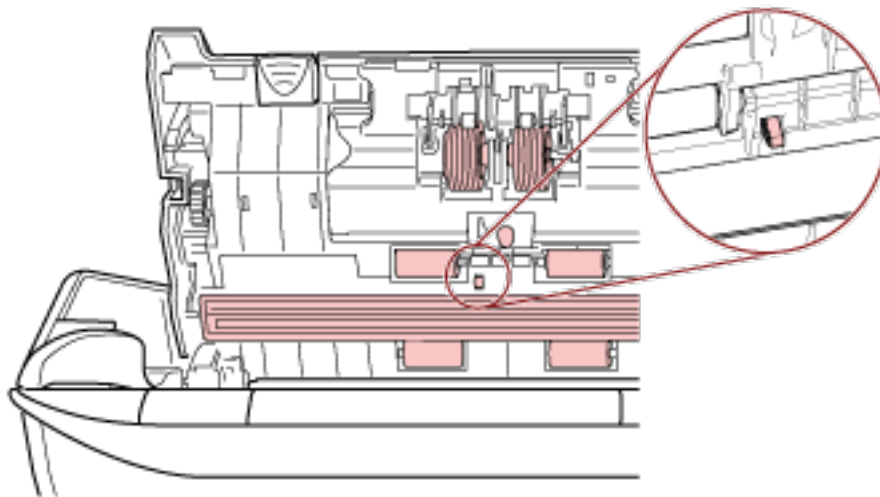

СОВЕТ

Если возникают трудности при чистке, используйте ватный помазок.

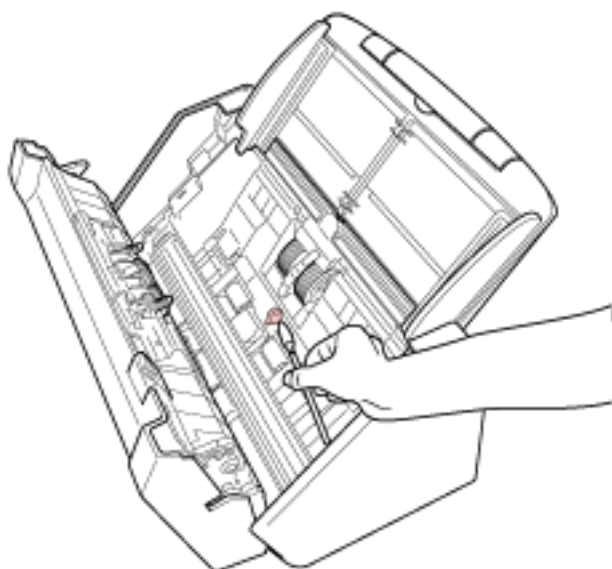
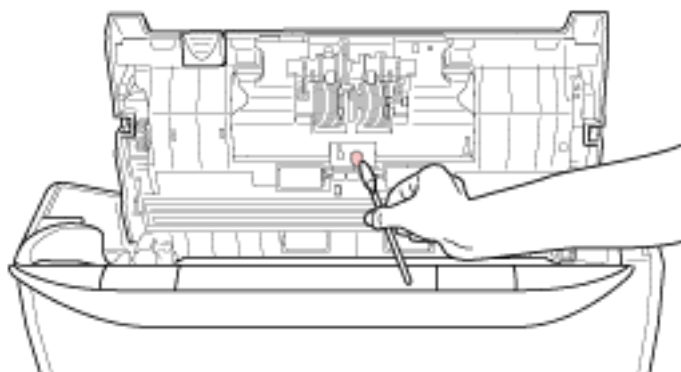
**3 Резиновый направляющий валик (× 2)****4 Пластиковый направляющий валик (× 2)**

Аккуратно протрите грязь или пыль вдоль канавок, вращая валик рукой и соблюдая осторожность, чтобы не повредить поверхность валика. Удостоверьтесь что очистка произведена должным образом, так как черный осадок на валиках повлияет на выполнение подачи.

5 Стекло (× 2)

Аккуратно протрите грязь и пыль с секций стекла.

ВНИМАНИЕ

- Вертикальные полосы могут отображаться на изображениях, если секция стекла загрязнена.

- При получении сообщения [Чистка стекла!] от  на сенсорном экране, проверьте секцию стекла на наличие загрязнений и очистите его.
Если сообщение [Чистка стекла!] показывает, что секция стекла загрязнена только с одной стороны, сообщение может не исчезнуть даже после очистки. В этом случае очистите обе секции стекла.

6 Подбирающий валик (× 2)

Аккуратно протрите грязь или пыль вдоль канавок, вращая валик рукой и соблюдая осторожность, чтобы не повредить поверхность валика. Удостоверьтесь что очистка произведена должным образом, так как черный осадок на валиках повлияет на выполнение подачи.

7 Подающий валик (× 2)

8 Выводящий валик (× 2)

Питание должно быть включено для вращения подающего/выводящего валиков при очистке.

- Подключите кабель питания, а затем включите питание сканера.
Для получения подробной информации, смотрите [Как включить питание \(страница 65\)](#).

- На сенсорном экране нажмите  → [Чистка и обслуживание] → [Чистка] → [Увлажненные салфетки].
Отобразится экран [Увлажненные салфетки].

ВНИМАНИЕ

Не начинайте сканирование с помощью приложения сканирования изображения при очистке.

- Откройте АПД.
Для получения подробной информации, смотрите [Как открыть АПД \(страница 69\)](#).



Когда АПД открыт, он может случайно закрыться. Будьте осторожны, не прищемите пальцы.

- На сенсорном экране нажмите кнопку [Начало] в окне [Увлажненные салфетки].
Подающие/выводящие валики поворачиваются на некоторое число оборотов одновременно.
При нажатии и удерживании кнопки [Начало] подающие/выводящие валики вращаются непрерывно.



Будьте внимательны, не трогайте валики руками во время их вращения.

- е Поместите салфетку, смоченную Очистителем F1 или лист увлажненной салфетки на поверхность вращающегося подающего/выводящего валика и протирайте горизонтально, чтобы убрать грязь и пыль со всей поверхности. Удостоверьтесь что очистка произведена должным образом, так как черный осадок на валиках повлияет на выполнение подачи.

4 Закройте АПД.

Для получения подробной информации, смотрите [Как закрыть АПД \(страница 70\)](#).



Будьте осторожны, не прищемите пальцы при закрытии АПД.

ВНИМАНИЕ

Подтвердите то, что АПД закрыт правильно. В противном случае, документы могут не подаваться в АПД.

5 Используйте следующие способы для сброса счетчика очистки.

- Ниже описана процедура при использовании сенсорного экрана.

- а На сенсорном экране нажмите  → [Чистка и обслуживание] → [Счетчики расходных материалов].
- б На экране [Счетчики расходных материалов] нажмите кнопку [Удалить] для параметра [Число страниц после чистки].

- При использовании Software Operation Panel смотрите [Сброс счетчика листов \(страница 346\)](#).

Очистка Несущего Листа

Несущий Лист следует очищать либо сухой салфеткой, либо салфеткой, смоченной Очистителем F1/мягким моющим средством, либо увлажненной салфеткой.

Аккуратно протрите грязь и пыль с поверхности и внутренней части Несущего Листа.

При использовании Несущего Листа грязь и пыль накапливаются на поверхности и внутренней части.

Регулярно выполняйте очистку, поскольку это может вызвать проблемы сканирования или повлиять на результаты сканирования.

ВНИМАНИЕ

- Убедитесь, что Несущий Лист не смят.
- Чтобы избежать деформации и обесцвечивания, никогда не используйте разбавитель краски или любые другие органические растворители.
- Не используйте силу при протирании Несущего Листа, так как вы можете его повредить или деформировать.
- После очистки внутренней части Несущего Листа тканью, смоченной Очистителем F1/мягким моющим средством, или увлажненной салфеткой, не закрывайте Несущий Лист, пока он не высохнет.
- Несущий Лист следует заменять примерно через каждые 500 сканирований.
Обратите внимание, что эти правила отличаются в зависимости от типа сканируемых документов и частоты использования и очистки сканера.
Для получения дополнительной информации о покупке Несущих Листов обратитесь к дистрибьютору/дилеру, где приобретался продукт. Смотрите контактную информацию в прилагающемся к продукту Списке контактов или используйте контактную информацию в разделе Контакты для справок, если прилагается в Мерах предосторожности, предоставляемых с данным продуктом, и создайте запрос.

Замена расходных материалов

В данной главе описывается, как заменить расходные материалы сканера.



При использовании сканера внутри АПД происходит сильный нагрев. Перед заменой расходных материалов обязательно выключите питание, отсоедините кабель питания и подождите минимум 15 минут для остывания внутренней части АПД.

Расходные материалы и периодичность замены

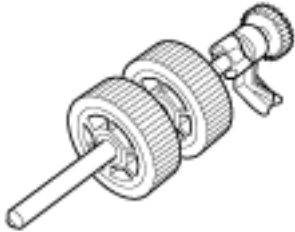
Название	Номер по каталогу	Предполагаемая периодичность замены
Набор валиков S • Валик прерывания  • ПОДБИРАЮЩИЙ ВАЛИК 	РА03750-0001	Через каждые 200 000 листов

Необходимо выполнять периодичную замену расходных материалов. Рекомендуется иметь запас новых расходных материалов и заменить их перед завершением срока использования расходных материалов. Сканер записывает число сканированных листов для каждого расходного материала (валик прерывания и подбирающий валик), что позволяет определить время замены расходного материала.

Используйте один из следующих способов для проверки числа листов, которые были сканированы.

- Ниже описана процедура при использовании сенсорного экрана.

- 1 На сенсорном экране нажмите  → [Чистка и обслуживание] → [Счетчики расходных материалов].

2 На экране [Счетчики расходных материалов] просмотрите значение для пункта [Число страниц после чистки].

- Цвет фона счетчика желтый

Приближается время замены расходных материалов.

- Цвет фона счетчика красный

Пришло время заменить расходные материалы. Замените их.

- При использовании Software Operation Panel смотрите [Проверка счетчика листов \(страница 343\)](#).

Имейте в виду, что предложенная периодичность замены является примерной при использовании бумаги А4 (80 г/м²), не содержащей древесину или на основе древесины, так как периодичность замены зависит от типа сканируемых документов, частоты использования сканера и чистки, а также рабочих условий.

ВНИМАНИЕ

Используйте только заданные расходные материалы.

Для получения дополнительной информации о покупке расходных материалов обратитесь к дистрибьютору/дилеру, где приобретался продукт.

Замена набора валиков S

Набор валиков S состоит из валика прерывания и подбирающего валика.
Замените набор валиков S по следующей процедуре.

- 1 Выключите сканер, отключите кабель питания и подождите минимум 15 минут.**
Для получения подробной информации, смотрите [Как выключить питание \(страница 66\)](#).
- 2 Извлеките все документы из лотка бумаги АПД (податчик).**
- 3 Откройте АПД.**
Для получения подробной информации, смотрите [Как открыть АПД \(страница 69\)](#).



ОСТОРОЖНО

Когда АПД открыт, он может случайно закрыться. Будьте осторожны, не прищемите пальцы.

- 4 Замените валик прерывания.**

- a Откройте крышку валика прерывания.**

Удерживайте оба конца крышки и откройте ее по направлению стрелки.

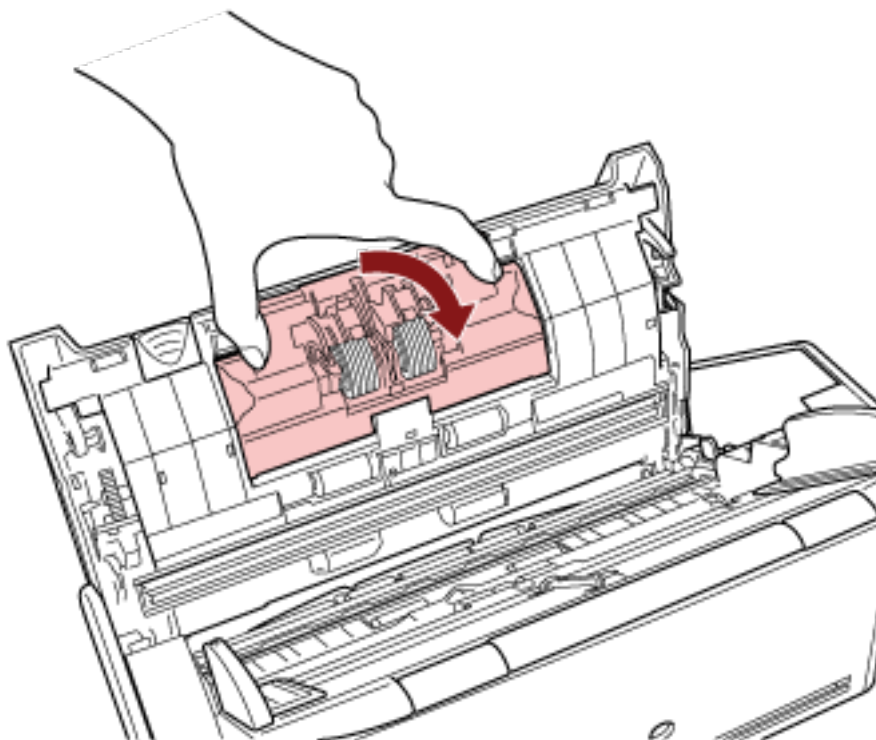

- b Удалите валик прерывания.**

Поднимите правую часть валика, а затем вытащите вал из слота слева.

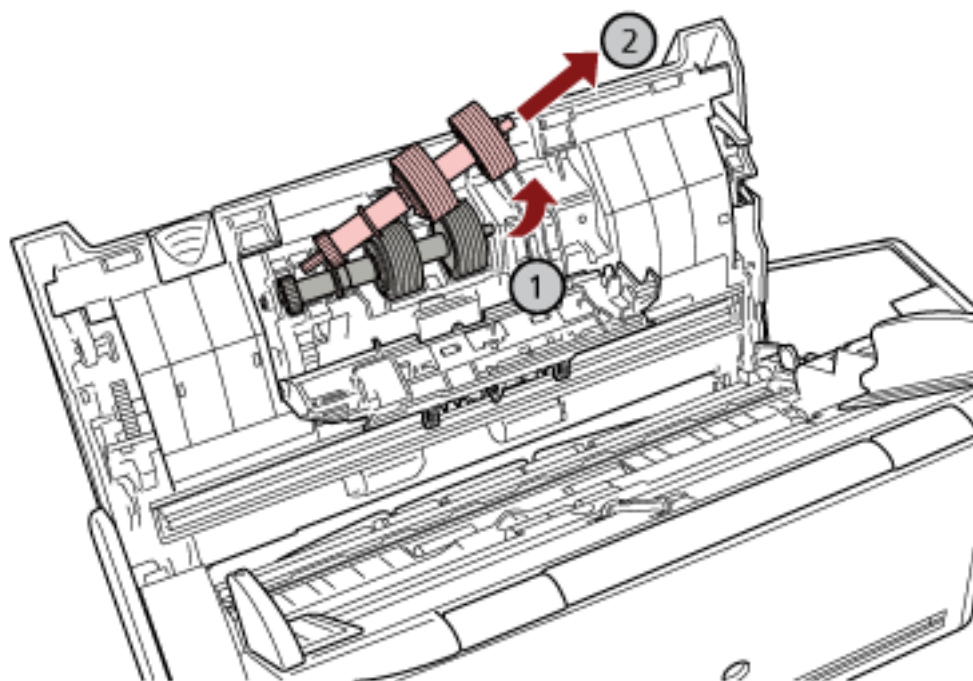

с Удалите валик прерывания с вала.

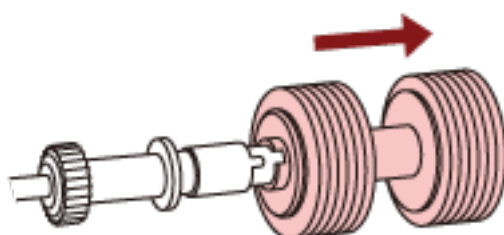

d Вставьте новый валик прерывания на вал.
Вставьте выступ на валу в слот.

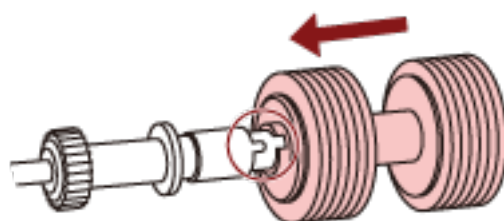

e Вставьте валик прерывания назад в сканер.

Вставьте левый конец вала в отверстие согласно форме отверстия, затем установите правую сторону вала.

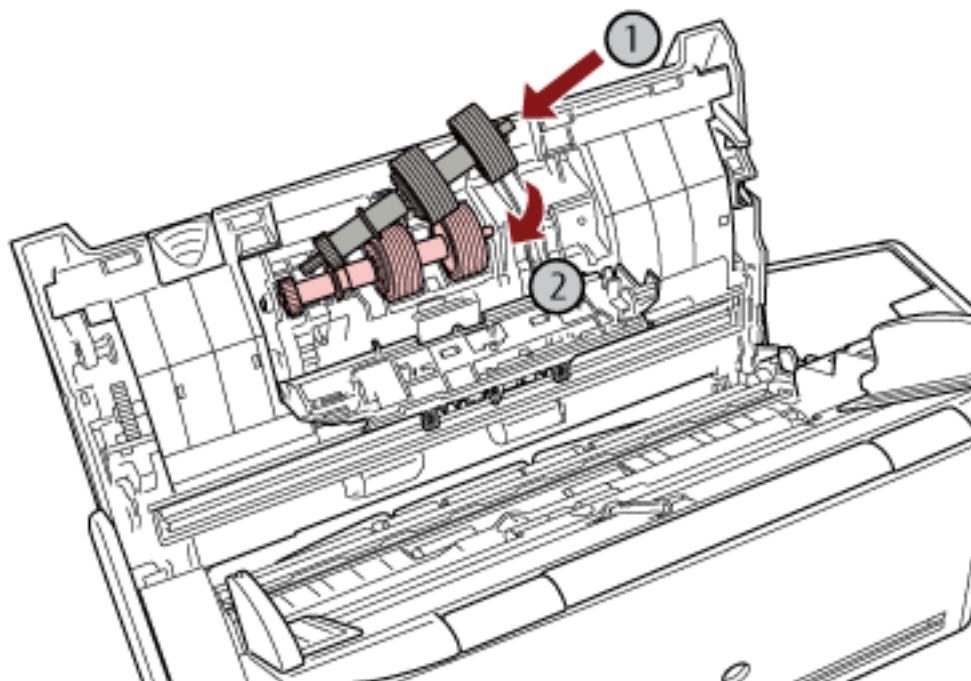

f Закройте крышку валика прерывания.

ВНИМАНИЕ

Убедитесь, что валик прерывания установлен правильно. В противном случае могут возникать застревания бумаги и другие ошибки подачи.

5 Замените подбирающий валик.

a Откройте направляющую листов.

Сдвиньте боковые направляющие до упора и потяните направляющую листов из углубления.

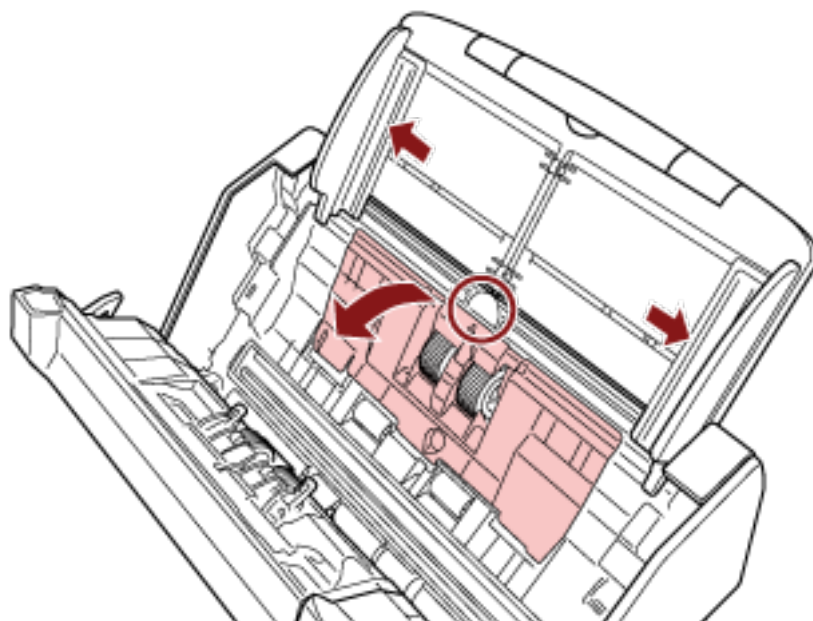

b Вращайте втулку по направлению стрелки.

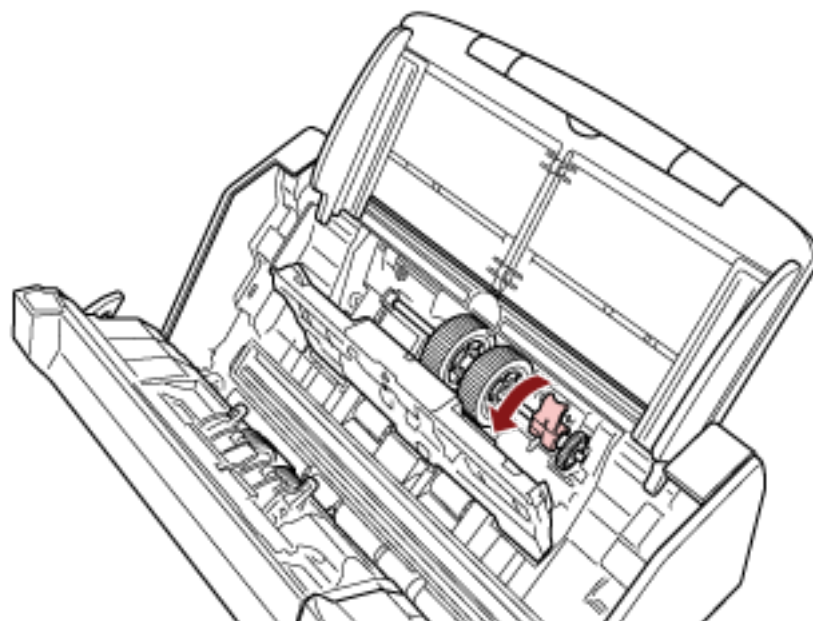

с Удалите подбирающий валик.

Слегка приподнимите подбирающий валик со стороны втулки (около 5 мм), сдвиньте его в сторону втулки и вытащите.

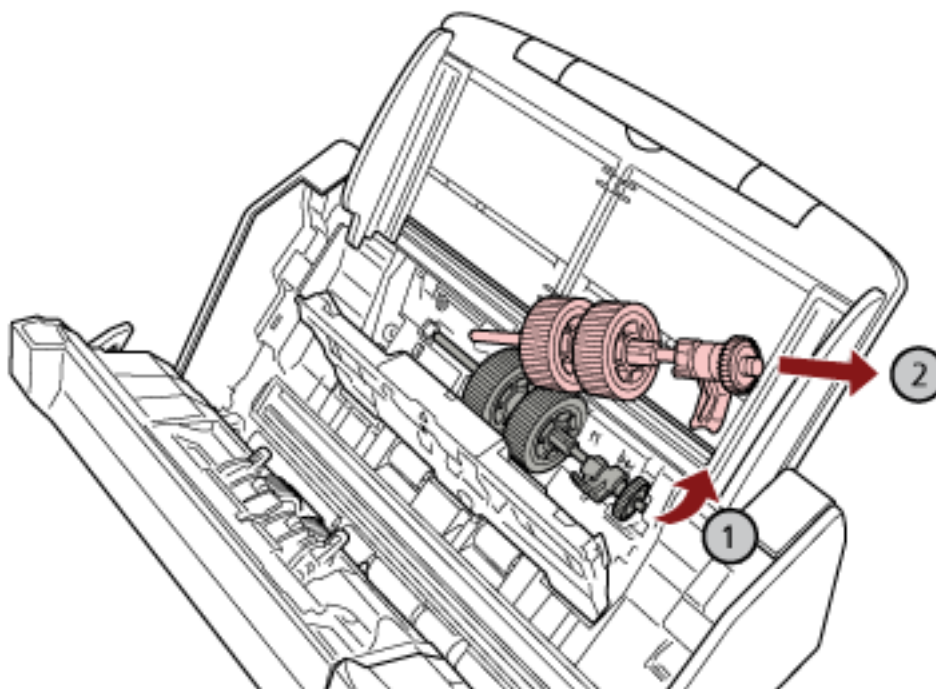
**ВНИМАНИЕ**

Будьте осторожны, не прикасайтесь к шестерне вблизи втулки на валу, так как она обработана механическим маслом.

d Установите новый подбирающий валик в сканер.

Вставьте левый конец вала в паз и постепенно опускайте другой конец.

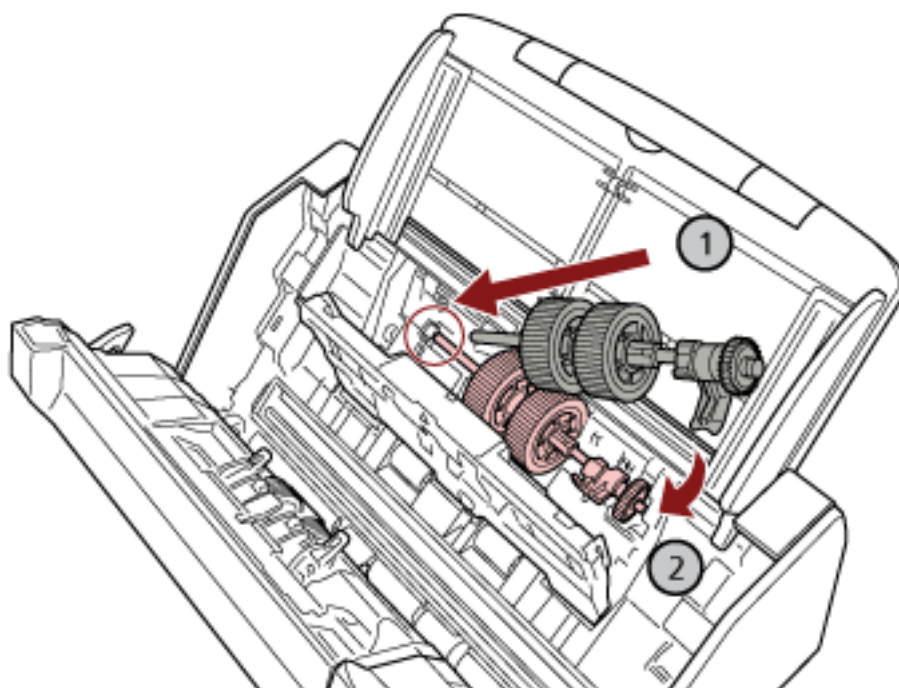

е Вращайте втулку по направлению стрелки.

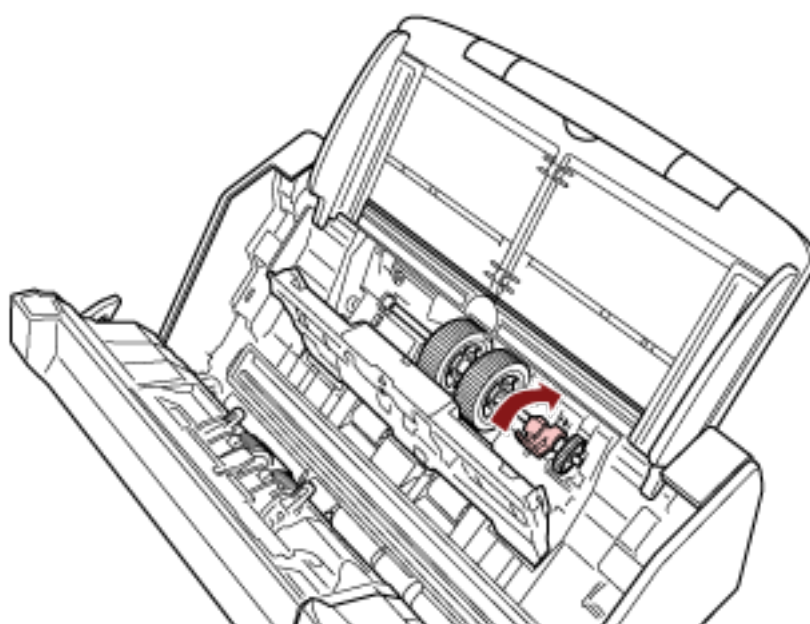

ВНИМАНИЕ

Убедитесь, что подбирающий валик установлен правильно. В противном случае могут возникать застревания бумаги и другие ошибки подачи.

f Закройте направляющую листа.

Удостоверьтесь, что оба конца направляющей листа был полностью заблокирован.

6 Закройте АПД.

Для получения подробной информации, смотрите [Как закрыть АПД \(страница 70\)](#).

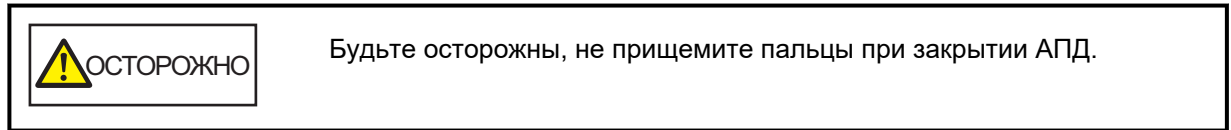

7 Подключите кабель питания, а затем включите питание сканера.

Для получения подробной информации, смотрите [Как включить питание \(страница 65\)](#).

8 Используйте следующие способы для сброса счетчиков расходных материалов.

- Ниже описана процедура при использовании сенсорного экрана.

- а На сенсорном экране нажмите  → [Чистка и обслуживание] → [Счетчики расходных материалов].
- б На экране [Счетчики расходных материалов] нажмите кнопку [Удалить] для параметра [Валик прерывания] или [Подбирающий валик].

- При использовании Software Operation Panel смотрите [Сброс счетчика листов \(страница 346\)](#).

Устранение неполадок

В данном разделе дается описание мер, которые нужно предпринять, при замятии бумаги и других неполадках, пунктов, требующих проверки перед обращением к поставщику услуг сканера, и маркировок на сканере.

ВНИМАНИЕ

Чтобы узнать подробнее об ошибках/неполадках, не упомянутых в этом разделе, смотрите справку драйвера сканера.

При возникновении застревания бумаги

Извлеките документы, оставшиеся в АПД, по следующей процедуре:



- Не используйте силу, чтобы вытянуть застрявшие документы, и сначала откройте АПД.
- Будьте осторожны, не трогайте острые части при удалении замятых документов. Это может привести к травме.
- Следите, чтобы такие предметы, как волосы, галстук или украшения, не попали внутрь сканера при извлечении замятых документов.
- Внутри АПД происходит сильный нагрев во время выполнения операций. Не обожгитесь.

1 Извлеките все документы из лотка бумаги АПД (податчик).

2 Откройте АПД.

Для получения подробной информации, смотрите [Как открыть АПД \(страница 69\)](#).



Когда АПД открыт, он может случайно закрыться. Будьте осторожны, не прищемите пальцы.

3 Удалите замятый документ.

ВНИМАНИЕ

- Проверьте документы и путь прохождения бумаги. Удалите любые металлические объекты, такие как скрепки или бумажные скобы, чтобы предотвратить замятие бумаги.
- Будьте осторожны, не повредить поверхность стекла и направляющих при удалении документов с металлическими объектами, такие как скрепки или бумажные скобы.

4 Закройте АПД.

Для получения подробной информации, смотрите [Как закрыть АПД \(страница 70\)](#).



Будьте осторожны, не прищемите пальцы при закрытии АПД.

ВНИМАНИЕ

- Подтвердите то, что АПД закрыт правильно. В противном случае, документы могут не подаваться в АПД.
- Время от времени, когда сканирование завершено или отменено, документы могут оставаться в АПД без отображения сообщения об ошибке. В этом случае выполните шаги с [1](#) по [4](#) выше для удаления документов.
- Для продолжения сканирования проверьте, с какой страницы требуется продолжить, и загрузите документы в лоток бумаги АПД (податчик) заново.

Ошибки

- **Индикация ошибки**

При возникновении ошибки на сканере на сенсорном экране отобразится окно [Ошибка].

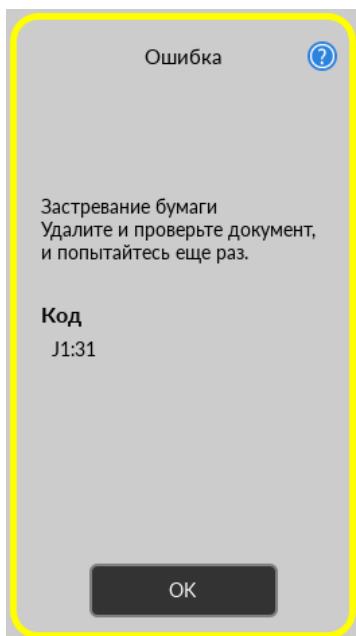

Просмотрите решение ошибки и нажмите кнопку [OK], чтобы закрыть экран [Ошибка].

СОВЕТ

Error Recovery Guide запускается в области уведомлений панели задач, отображающейся при входе в Windows, появляется значок.

При возникновении ошибки на сканере имя ошибки и ее код отобразятся в окне Error Recovery Guide.

Запишите эту информацию и нажмите кнопку [Сведения] для просмотра процедуры по устранению неполадок.

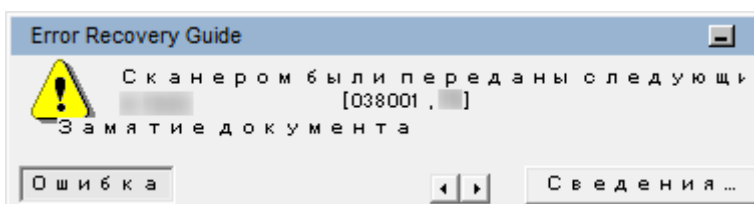

- **Список кодов ошибки**

Код ошибки	Сведения об ошибке	Смотрите
C0:E5	Ошибка памяти (Передняя сторона)	Ошибка памяти (страница 188)

Код ошибки	Сведения об ошибке	Смотрите
C0:E6	Ошибка памяти (Задняя сторона)	
C0:E9	Ошибка LSI (Передняя сторона)	
C0:EA	Ошибка LSI (Задняя сторона)	
C1:E0	Ошибка LSI (ошибка инициализации)	
E2:74	Оптическая ошибка (Передняя сторона АПД)	Оптическая ошибка (АПД) (страница 189)
E3:75	Оптическая ошибка (Задняя сторона АПД)	
E6:D3	Ошибка панели управления	Ошибка Панели Оператора (страница 189)
E7:D2	Ошибка EEPROM	Ошибка EEPROM (страница 190)
E9:F5	Ошибка чтения и записи памяти изображения (Передняя сторона)	Ошибка чтения и записи памяти изображения (страница 190)
E9:F6	Ошибка чтения и записи памяти изображения (Задняя сторона)	
FA:C5	Ошибка транспортера	Ошибка транспортера (страница 191)
H0:84	Ошибка схемы двигателя	Ошибка схемы двигателя (страница 191)
HA:95		
J1:31	Застревание бумаги	Застревание бумаги (страница 192)
J1:50	Ошибка подбора	
J2:55	Мульти-подача обнаружена (По наложению)	Мульти подача (страница 192)
J2:56	Мульти-подача обнаружена (По длине)	
L6:1B	Ошибка датчика	Ошибка датчика (страница 193)
M1:D5	Ошибка проводной локальной сети LAN	Ошибка модуля (страница 193)
M4:A2	Ошибка настройки сети	Ошибка настройки сети (страница 194)
M4:A3		
M4:A4		
M4:A5		
M4:A6		

Код ошибки	Сведения об ошибке	Смотрите
M4:A7		
M4:A8		
M4:A9		
M4:AA		
M4:AB		
M4:AD		
M4:AC	Ошибка настройки Scanner Central Admin	Ошибка настройки Scanner Central Admin (страница 195)
M5:A3		
M5:A4		
M5:A5		
M5:A2	Ошибка настройки сервера	Ошибка настройки сервера (страница 196)
M5:AC		
M4:B1	Ошибка DirectScan	Ошибка DirectScan (страница 197)
M4:B2		
M4:B3		
M4:B4		
M4:B5		
M5:C0		
M5:D1		
M5:D2		
M5:D3		
M5:D4		
M5:D5		
M5:D6		
M6:E1		
M6:E2		
M6:E3		
M6:E4		
M6:A0		
U4:40	Открыт АПД	Открыт АПД (страница 199)

Код ошибки	Сведения об ошибке	Смотрите
—	Используется другими	Используется другими (страница 200)
—	Сканер в режиме счетчика документа.	Сканер в режиме счетчика документа. (страница 200)
—	Нет бумаги	Нет бумаги (страница 200)
—	Верхний предел был достигнут	Верхний предел был достигнут (страница 200)
—	Сканирование было остановлено пользователем	Сканирование было остановлено пользователем (страница 200)
—	Сканирование было приостановлено пользователем	Сканирование было приостановлено пользователем (страница 200)
U7:20	Ошибка вне области сканирования	Ошибка вне области сканирования (страница 201)
—	Недопустимая команда	Недопустимая команда (страница 202)

Ошибка памяти

Если возникает ошибка памяти, в окне [Ошибка] на сенсорном экране отображается один из следующих кодов ошибки, а также соответствующие сведения и решение.

Код ошибки	Сведения об ошибке и решение
C0:E5	Ошибка памяти (Передняя сторона) Если проблема сохраняется после повторного включения питания, сообщите в сервисное обслуживание о коде ошибки. Код C0:E5
C0:E6	Ошибка памяти (Задняя сторона) Если проблема сохраняется после повторного включения питания, сообщите в сервисное обслуживание о коде ошибки. Код C0:E6
C0:E9	Ошибка LSI (Передняя сторона) Если проблема сохраняется после повторного включения питания, сообщите в сервисное обслуживание о коде ошибки. Код C0:E9
C0:EA	Ошибка LSI (Задняя сторона) Если проблема сохраняется после повторного включения питания, сообщите в сервисное обслуживание о коде ошибки. Код C0:EA

Код ошибки	Сведения об ошибке и решение
C1:E0	Ошибка LSI (ошибка инициализации) Если проблема сохраняется после повторного включения питания, сообщите в сервисное обслуживание о коде ошибки. C1:E0

Выключите сканер, затем снова включите.

Если проблема сохраняется, запишите код ошибки, просмотрите все пункты в разделе [Прежде чем связаться с поставщиком услуг сканера \(страница 263\)](#) и обратитесь к дистрибьютору/дилеру, у которого приобретался продукт. Смотрите контактную информацию в прилагающемся к продукту Списке контактов или используйте контактную информацию в разделе Контакты для справок, если прилагается в Мерах предосторожности, предоставляемых с данным продуктом, и создайте запрос.

Оптическая ошибка (АПД)

Если происходит оптическая ошибка в АПД, в окне [Ошибка] на сенсорном экране отображается один из следующих кодов ошибки, а также соответствующие сведения и решение.

Код ошибки	Сведения об ошибке и решение
E2:74	Оптическая ошибка (Передняя сторона АПД) Если проблема сохраняется после повторного включения питания, сообщите в сервисное обслуживание о коде ошибки. Код E2:74
E3:75	Оптическая ошибка (Задняя сторона АПД) Если проблема сохраняется после повторного включения питания, сообщите в сервисное обслуживание о коде ошибки. Код E3:75

Примите следующие меры.

- Смотрите [Чистка внутри сканера \(АПД\) с помощью салфетки \(страница 166\)](#) и очистите стекло.
- Выключите сканер, затем снова включите.

Если проблема сохраняется, запишите код ошибки, просмотрите все пункты в разделе [Прежде чем связаться с поставщиком услуг сканера \(страница 263\)](#) и обратитесь к дистрибьютору/дилеру, у которого приобретался продукт. Смотрите контактную информацию в прилагающемся к продукту Списке контактов или используйте контактную информацию в разделе Контакты для справок, если прилагается в Мерах предосторожности, предоставляемых с данным продуктом, и создайте запрос.

Ошибка Панели Оператора

Если возникает ошибка сенсорной панели, в окне [Ошибка] на сенсорном экране отображаются следующий код ошибки и соответствующие сведения и решение.

Код ошибки	Сведения об ошибке и решение
E6:D3	Ошибка панели управления Если проблема сохраняется после повторного включения питания, сообщите в сервисное обслуживание о коде ошибки. Код E6:D3

Выключите сканер, затем снова включите.

Если проблема сохраняется, запишите код ошибки, просмотрите все пункты в разделе [Прежде чем связаться с поставщиком услуг сканера \(страница 263\)](#) и обратитесь к дистрибьютору/дилеру, у которого приобретался продукт. Смотрите контактную информацию в прилагающемся к продукту Списке контактов или используйте контактную информацию в разделе Контакты для справок, если прилагается в Мерах предосторожности, предоставляемых с данным продуктом, и создайте запрос.

Ошибка EEPROM

Если возникает ошибка EEPROM, в окне [Ошибка] на сенсорном экране отображаются следующий код ошибки и соответствующие сведения и решение.

Код ошибки	Сведения об ошибке и решение
E7:D2	Ошибка EEPROM Если проблема сохраняется после повторного включения питания, сообщите в сервисное обслуживание о коде ошибки. Код E7:D2

Выключите сканер, затем снова включите.

Если проблема сохраняется, запишите код ошибки, просмотрите все пункты в разделе [Прежде чем связаться с поставщиком услуг сканера \(страница 263\)](#) и обратитесь к дистрибьютору/дилеру, у которого приобретался продукт. Смотрите контактную информацию в прилагающемся к продукту Списке контактов или используйте контактную информацию в разделе Контакты для справок, если прилагается в Мерах предосторожности, предоставляемых с данным продуктом, и создайте запрос.

Ошибка чтения и записи памяти изображения

Если происходит ошибка при чтении данных из памяти изображения или записи в память изображения, в окне [Ошибка] на сенсорном экране отображается один из следующих кодов ошибки, а также соответствующие сведения и решение.

Код ошибки	Сведения об ошибке и решение
E9:F5	Ошибка чтения и записи памяти изображения (Передняя сторона) Если проблема сохраняется после повторного включения питания, сообщите в сервисное обслуживание о коде ошибки. Код E9:F5
E9:F6	Ошибка чтения и записи памяти изображения (Задняя сторона)

Код ошибки	Сведения об ошибке и решение
	Если проблема сохраняется после повторного включения питания, сообщите в сервисное обслуживание о коде ошибки. Код E9:F6

Выключите сканер, затем снова включите.

Если проблема сохраняется, запишите код ошибки, просмотрите все пункты в разделе [Прежде чем связаться с поставщиком услуг сканера \(страница 263\)](#) и обратитесь к дистрибьютору/дилеру, у которого приобретался продукт. Смотрите контактную информацию в прилагающемся к продукту Списке контактов или используйте контактную информацию в разделе Контакты для справок, если прилагается в Мерах предосторожности, предоставляемых с данным продуктом, и создайте запрос.

Ошибка транспортера

Если возникает ошибка транспортера, в окне [Ошибка] на сенсорном экране отображаются следующий код ошибки и соответствующие сведения и решение.

Код ошибки	Сведения об ошибке и решение
FA:C5	Ошибка транспортера Если проблема сохраняется после повторного включения питания, сообщите в сервисное обслуживание о коде ошибки. Код FA:C5

Выключите сканер, затем снова включите.

Если проблема сохраняется, запишите код ошибки, просмотрите все пункты в разделе [Прежде чем связаться с поставщиком услуг сканера \(страница 263\)](#) и обратитесь к дистрибьютору/дилеру, у которого приобретался продукт. Смотрите контактную информацию в прилагающемся к продукту Списке контактов или используйте контактную информацию в разделе Контакты для справок, если прилагается в Мерах предосторожности, предоставляемых с данным продуктом, и создайте запрос.

Ошибка схемы двигателя

Если возникает ошибка схемы двигателя, в окне [Ошибка] на сенсорном экране отображаются следующий код ошибки и соответствующие сведения и решение.

Код ошибки	Сведения об ошибке и решение
H0:84	Ошибка схемы двигателя Если проблема сохраняется после повторного включения питания, сообщите в сервисное обслуживание о коде ошибки. Код H0:84
HA:95	Ошибка схемы двигателя Если проблема сохраняется после повторного включения питания, сообщите в сервисное обслуживание о коде ошибки.

Код ошибки	Сведения об ошибке и решение
	Код НА:95

Выключите сканер, затем снова включите.

Если проблема сохраняется, запишите код ошибки, просмотрите все пункты в разделе [Прежде чем связаться с поставщиком услуг сканера \(страница 263\)](#) и обратитесь к дистрибьютору/дилеру, у которого приобретался продукт. Смотрите контактную информацию в прилагающемся к продукту Списке контактов или используйте контактную информацию в разделе Контакты для справок, если прилагается в Мерах предосторожности, предоставляемых с данным продуктом, и создайте запрос.

Застревание бумаги

Если застревает бумага, в окне [Ошибка] на сенсорном экране отображается один из следующих кодов ошибки, а также соответствующие сведения и решение.

Код ошибки	Сведения об ошибке и решение
J1:31	Застревание бумаги Удалите и проверьте документ, и попытайтесь еще раз.
J1:50	Ошибка подбора Удалите и проверьте документ, и попытайтесь еще раз.

Примите следующие меры.

- При возникновении застревания бумаги внутри сканера смотрите [При возникновении застревания бумаги \(страница 183\)](#) для извлечения застрявших документов.
- Смотрите [Документы для сканирования \(страница 96\)](#), чтобы проверить пригодность документа для сканирования.
- Если застревания бумаги происходят часто, примите меры, как описано в [Часто происходят ошибки замятия / подбора бумаги \(страница 252\)](#).

Если проблема сохраняется, запишите код ошибки, просмотрите все пункты в разделе [Прежде чем связаться с поставщиком услуг сканера \(страница 263\)](#) и обратитесь к дистрибьютору/дилеру, у которого приобретался продукт. Смотрите контактную информацию в прилагающемся к продукту Списке контактов или используйте контактную информацию в разделе Контакты для справок, если прилагается в Мерах предосторожности, предоставляемых с данным продуктом, и создайте запрос.

Мульти подача

Если происходит наложение документов и их подача в сканер, в окне [Ошибка] на сенсорном экране отображается один из следующих кодов ошибки, а также соответствующие сведения и решение.

Код ошибки	Сведения об ошибке и решение
J2:55	Мульти-подача обнаружена (По наложению)

Код ошибки	Сведения об ошибке и решение
	Удалите и проверьте документ, и попробуйте еще раз.
J2:56	Мульти-подача обнаружена (По длине) Удалите и проверьте документ, и попробуйте еще раз.

Если документы остаются в сканере, смотрите [При возникновении застревания бумаги \(страница 183\)](#) для удаления документов.

Если документы наложены и подаются в сканер часто, примите меры согласно [В сканер часто подаются документы с наложением \(страница 247\)](#).

Если проблема сохраняется, запишите код ошибки, просмотрите все пункты в разделе [Прежде чем связаться с поставщиком услуг сканера \(страница 263\)](#) и обратитесь к дистрибьютору/дилеру, у которого приобретался продукт. Смотрите контактную информацию в прилагающемся к продукту Списке контактов или используйте контактную информацию в разделе Контакты для справок, если прилагается в Мерах предосторожности, предоставляемых с данным продуктом, и создайте запрос.

Ошибка датчика

Если возникает ошибка датчика, в окне [Ошибка] на сенсорном экране отображаются следующий код ошибки и соответствующие сведения и решение.

Код ошибки	Сведения об ошибке и решение
L6:1B	Ошибка датчика Если проблема сохраняется после повторного включения питания, сообщите в сервисное обслуживание о коде ошибки. Код L6:1B

Примите следующие меры.

- Смотрите [Чистка внутри сканера \(АГД\) с помощью салфетки \(страница 166\)](#) для получения информации по очистке ультразвуковых датчиков.
- Выключите сканер, затем снова включите.

Если проблема сохраняется, запишите код ошибки, просмотрите все пункты в разделе [Прежде чем связаться с поставщиком услуг сканера \(страница 263\)](#) и обратитесь к дистрибьютору/дилеру, у которого приобретался продукт. Смотрите контактную информацию в прилагающемся к продукту Списке контактов или используйте контактную информацию в разделе Контакты для справок, если прилагается в Мерах предосторожности, предоставляемых с данным продуктом, и создайте запрос.

Ошибка модуля

Если возникает ошибка модуля, в окне [Ошибка] на сенсорном экране отображаются следующий код ошибки и соответствующие сведения и решение.

Код ошибки	Сведения об ошибке и решение
M1:D5	Ошибка проводной локальной сети LAN Если проблема сохраняется после повторного включения питания, сообщите в сервисное обслуживание о коде ошибки. Код M1:D5

Выключите сканер, затем снова включите.

Если проблема сохраняется, запишите код ошибки, просмотрите все пункты в разделе [Прежде чем связаться с поставщиком услуг сканера \(страница 263\)](#) и обратитесь к дистрибьютору/дилеру, у которого приобретался продукт. Смотрите контактную информацию в прилагающемся к продукту Списке контактов или используйте контактную информацию в разделе Контакты для справок, если прилагается в Мерах предосторожности, предоставляемых с данным продуктом, и создайте запрос.

Ошибка настройки сети

Если возникает ошибка настройки сети, в окне [Ошибка] на сенсорном экране отображается один из следующих кодов ошибки, а также соответствующие сведения и решение.

Код ошибки	Сведения об ошибке и решение
M4:A2	Сканер не подключен к сети. Проверьте настройки сети.
M4:A3	Сбой подключения к прокси-серверу. Проверьте настройки сети.
M4:A4	Сбой подключения к PaperStream NX Manager. Проверьте настройки сети.
M4:A5	Сбой подключения к PaperStream NX Manager или прокси-серверу. Проверьте настройки сети.
M4:A6	Тайм-аут сетевого подключения. Убедитесь, что PaperStream NX Manager запущен и проверьте сетевое подключение.
M4:A7	Неверный сертификат клиента для сетевого подключения. Проверьте подключение сети.
M4:A8	Сбой отправки данных. Проверьте состояние сети, перезагрузите документ и повторите попытку.
M4:A9	Сбой получения данных. Убедитесь, что PaperStream NX Manager запущен и проверьте сетевое подключение.
M4:AA	Произошла ошибка сетевого подключения. Проверьте подключение сети.
M4:AB	Сбой отправки данных. Проверьте состояние сети, перезагрузите документ и повторите попытку.
M4:AD	Произошел тайм-аут во время ожидания. Проверьте, что файлы были сохранены в PaperStream NX Manager.

Примите следующие меры.

- Просмотрите сообщение, отображающееся на экране [Ошибка], и примите соответствующие меры.
- Для просмотра сетевых настроек сканера нажмите кнопку [Настройка].

СОВЕТ

Настройки сети для сканера также можно проверить в настройках сети fi Series.

Для получения подробной информации, смотрите [Настройки сети \(настройки сети fi Series\)](#) (страница 384).

- Проверьте состояние подключения к сети.
- Проверьте настройки прокси-сервера.
- Проверьте настройки PaperStream NX Manager.

Если проблема сохраняется, запишите код ошибки, просмотрите все пункты в разделе [Прежде чем связаться с поставщиком услуг сканера \(страница 263\)](#) и обратитесь к дистрибьютору/дилеру, у которого приобретался продукт. Смотрите контактную информацию в прилагающемся к продукту Списке контактов или используйте контактную информацию в разделе Контакты для справок, если прилагается в Мерах предосторожности, предоставляемых с данным продуктом, и создайте запрос.

Ошибка настройки Scanner Central Admin

Если произошла ошибка в настройках сервера Scanner Central Admin или Scanner Central Admin Desktop, окно [Ошибка] на сенсорном экране отображает один из следующих кодов ошибки, а также соответствующие подробности и решение.

Код ошибки	Сведения об ошибке и решение
M4:AC	Сбой регистрации информации о сканере с помощью Scanner Central Admin. Проверьте подключение к Scanner Central Admin.
M5:A3	Версия Scanner Central Admin, к которому вы подключены, не поддерживается.
M5:A4	Вы регистрируете больше максимально допустимого количества устройств.
M5:A5	Выполняется работа по обслуживанию. Повторите попытку позже.

Для M4:AC, M5:A3 или M5:A4

Просмотрите сообщение, отображающееся на экране [Ошибка], для правки следующих настроек:

- Настройка "Scanner Central Admin" на сканере
 - Настройки на сервере Scanner Central Admin или Scanner Central Admin Desktop
- Для просмотра сетевых настроек сканера нажмите кнопку [Настройка].

СОВЕТ

Настройки Scanner Central Admin для сканера можно также проверить в настройках сети fi Series.

Для получения подробной информации, смотрите [Настройки сети \(настройки сети fi Series\) \(страница 384\)](#).

Если проблема сохраняется, запишите код ошибки, просмотрите все пункты в разделе [Прежде чем связаться с поставщиком услуг сканера \(страница 263\)](#) и обратитесь к дистрибьютору/дилеру, у которого приобретался продукт. Смотрите контактную информацию в прилагающемся к продукту Списке контактов или используйте контактную информацию в разделе Контакты для справок, если прилагается в Мерах предосторожности, предоставляемых с данным продуктом, и создайте запрос.

Для M5:A5

Повторите попытку позже.

Ошибка настройки сервера

Если произошла ошибка в настройках PaperStream NX Manager, окно [Ошибка] на сенсорном экране отображает один из следующих кодов ошибки, а также соответствующие сведения и решение.

Код ошибки	Сведения об ошибке и решение
M5:A2	Сбой сохранения файла. Проверьте настройки PaperStream NX Manager.
M5:AC	Произошла ошибка при коммуникации с PaperStream NX Manager. Проверьте настройки PaperStream NX Manager.

Просмотрите сообщение, отображающееся на экране [Ошибка], для правки следующих настроек:

- Настройка "PaperStream NX Manager" на сканере
- Настройка в PaperStream NX Manager

Для просмотра сетевых настроек сканера нажмите кнопку [Настройка].

СОВЕТ

Настройки PaperStream NX Manager для сканера также можно проверить в настройках сети fi Series.

Для получения подробной информации, смотрите [Настройки сети \(настройки сети fi Series\) \(страница 384\)](#).

Если проблема сохраняется, запишите код ошибки, просмотрите все пункты в разделе [Прежде чем связаться с поставщиком услуг сканера \(страница 263\)](#) и обратитесь к дистрибьютору/дилеру, у которого приобретался продукт. Смотрите контактную информацию в прилагающемся к продукту Списке контактов или используйте контактную информацию в разделе Контакты для

справок, если прилагается в Мерах предосторожности, предоставляемых с данным продуктом, и создайте запрос.

Ошибка DirectScan

Если возникает ошибка DirectScan, в окне [Ошибка] на сенсорном экране отображается один из следующих кодов ошибки, а также соответствующие подробности и решение.

Код ошибки	Сведения об ошибке и решение
M4:B1	Место назначения не найдено. Сбой подключения к прокси-серверу. Проверьте сеть.
M4:B2	Место назначения не найдено. Сбой разрешения имени. Проверьте сеть.
M4:B3	Место назначения не найдено. Произошла ошибка сетевого подключения. Проверьте сеть.
M4:B4 (*1)	Место назначения не найдено. Произошла ошибка сетевого подключения. Проверьте сеть.
M4:B5 (*2)	Место назначения не найдено. Произошла ошибка сетевого подключения. Проверьте сеть.
M5:C0 (*3)	Произошла ошибка при коммуникации с местом назначения. Проверьте состояние места назначения.
M5:D1 (*4)	Произошла ошибка при коммуникации с местом назначения. Слишком много файлов в месте назначения. Проверьте состояние места назначения.
M5:D2	Произошла ошибка при коммуникации с местом назначения. Возможно, размер данных превысил лимит. Проверьте состояние места назначения.
M5:D3	Произошла ошибка при коммуникации с местом назначения. Недостаточно места на диске. Проверьте состояние места назначения.
M5:D4	Произошла ошибка при коммуникации с местом назначения. У вас нет доступа к этому месту назначения. Проверьте состояние места назначения.
M5:D5	Произошла ошибка при коммуникации с местом назначения. Путь к месту назначения для сохранения слишком длинный. Проверьте настройки места назначения для сохранения.
M5:D6	Произошла ошибка при коммуникации с местом назначения. Место назначения не найдено. Проверьте состояние места назначения.
M6:E1	Произошла ошибка при коммуникации с местом назначения. Проверьте настройки места назначения задания.

Код ошибки	Сведения об ошибке и решение
M6:E2	Произошла ошибка при коммуникации с местом назначения. Сбой проверки сертификатов сервера. Проверьте настройки сканера.
M6:E3	Произошла ошибка при коммуникации с местом назначения. Сбой аутентификации места назначения. Проверьте настройки места назначения задания.
M6:E4	Произошла ошибка при коммуникации с местом назначения. Путь к месту назначения для сохранения неверен. Проверьте настройки места назначения задания.
M6:A0	Ошибка системы Если проблема сохраняется после повторного включения питания, сообщите в сервисное обслуживание о коде ошибки. M6:A0

***1:** Это ошибка SSL/TLS.

***2:** Это ошибка SFTP.

***3:** Эта ошибка случается в следующих случаях:

- Когда сервер места назначения не поддерживает основные команды
- Когда размер письма превышает верхний предел размера электронной почты, которое может принять SMTP-сервер (это зависит от SMTP-сервера, к которому вы подключены)
- При отправке электронной почты на несуществующий адрес
- Если срок действия пароля истек

***4:** Эта ошибка случается при сохранении файлов в папку назначения и общий размер символов имени файла превышает 2 Мб.

Примите следующие меры.

- Просмотрите сообщение, отображающееся на экране [Ошибка], и примите соответствующие меры.
- Для просмотра сетевых настроек сканера нажмите кнопку [Настройка].
- Чтобы проверить настройки назначения и задания для DirectScan, смотрите следующее.
 - [Добавление/изменение/удаление места назначения для сохранения страниц \(страница 144\)](#)
 - [Добавление/изменение/удаление адреса при отправке страниц по электронной почте \(страница 149\)](#)
 - [Добавление/изменение/удаление задания \(страница 153\)](#)
- Проверьте состояние места назначения для DirectScan.
- Если эта ошибка случается во время сканирования (либо передачи файла), неполная версия файла может быть сохранена в место назначения для сохранения. В этом случае имя передаваемого файла отобразится в окне ошибки. Проверьте файл и произведите соответствующие действия.

- Для M4:B2
Проверьте настройки DNS-сервера.
Для получения подробной информации смотрите [Сканирование не начинается \(DirectScan\) \(страница 233\)](#).
- Для M5:D4
 - Ошибка может произойти, если для [Путь к месту сохранения] будет задано не существующее место назначения для сохранения.
 - Ошибка может произойти, когда одновременно другой сканер пытается сохранить файл с таким же именем в это место назначения для сохранения. В этом случае немного подождите и повторите попытку сканирования.
- Выключите сканер, затем снова включите.

СОВЕТ

Настройки сети и DirectScan для сканера также можно проверить в настройках сети fi Series. Для получения подробностей смотрите [Настройки сети \(настройки сети fi Series\) \(страница 384\)](#).

Если проблема сохраняется, запишите код ошибки, просмотрите все пункты в разделе [Прежде чем связаться с поставщиком услуг сканера \(страница 263\)](#) и обратитесь к дистрибьютору/дилеру, у которого приобретался продукт. Смотрите контактную информацию в прилагающемся к продукту Списке контактов или используйте контактную информацию в разделе Контакты для справок, если прилагается в Мерах предосторожности, предоставляемых с данным продуктом, и создайте запрос.

Открыт АПД

Если при сканировании АПД открыт закрыт после отмены сканирования, в окне [Ошибка] на сенсорном экране отобразится следующий код ошибки и соответствующая подробная информация и решение.

Код ошибки	Сведения об ошибке и решение
U4:40	Открыт АПД

СОВЕТ

Экран [Ошибка] не отображает код, если АПД открыт.
Также обратите внимание, что операции на сенсорном экране неактивны, когда АПД открыт.

Извлеките документ из АПД и закройте АПД.
Подтвердите то, что АПД закрыт правильно.
Полностью закройте АПД, подтвердите, что "Открыт АПД" без отображения кода ошибки.
Для получения подробной информации об открытии и закрытии АПД смотрите [Открытие / закрытие АПД \(страница 69\)](#).

Используется другими

Сканер уже используется.

- Убедитесь, что другие приложения не используют сканер.
- Убедитесь, что используется правильный способ подключения сканера.
- Убедитесь, на сенсорном экране сканера не выполняются операции.
- Убедитесь, что резидентные приложения не используют сканер. Например, сканер может быть занят следующими приложениями.
 - PaperStream Capture
 - PaperStream ClickScan
 - Button Event Manager (включено [Событие кнопки просмотра])

Сканер в режиме счетчика документа.

Сканер находится в "режиме счетчика документа", поэтому сканирование невозможно. Закройте экран [Счетчик документов] на сенсорном экране сканера для выхода из режима счетчика документа.

Нет бумаги

Документ не загружен.

Загрузите документ в лоток бумаги АПД (податчик).

Верхний предел был достигнут

Общее число (всего) страниц или объем данных изображений достигли верхнего предельного значения.

Страницы, выведенные до того, как размер данных достиг верхнего предела, можно отправить или сохранить.

Сканирование было остановлено пользователем

Сканирование было остановлено пользователем.

Если во время сканирования нажата кнопка [Стоп] на сенсорном экране, подача документа, а затем сканирование останавливаются.

Если документы остаются в сканере, смотрите [При возникновении застревания бумаги \(страница 183\)](#) для удаления документов.

Сканирование было приостановлено пользователем

Сканирование было приостановлено пользователем.

Если во время сканирования нажата кнопка [Пауза] на сенсорном экране, сканирование будет приостановлено.

Для возобновления сканирования нажмите кнопку [Scan] на сенсорном экране.

Для остановки сканирования нажмите  на сенсорном экране.

Ошибка вне области сканирования

Если произошла застревание бумаги, когда нижний край документа обнаружен перед сканированием АПД указанной области, на экране [Ошибка] на сенсорном экране отобразится один из следующих кодов ошибки, а также соответствующая подробная информация и решение.

Код ошибки	Сведения об ошибке и решение
U7:20	U7:20 Ошибка Ошибка вне области сканирования Перед началом сканирования обнаружен конец страницы. Измените площадь сканирования и повторите попытку.

Пример:



Может сканироваться область за пределами документа, поскольку сканированный документ короче заданного размера бумаги.

В этом случае примите одну из следующих мер, а затем сканируйте еще раз.

- Загрузите документ заданного размера в лоток бумаги АПД (податчик).
- Измените настройки сканирования, чтобы область сканирования находилась внутри документа.

ВНИМАНИЕ

Способы задания области сканирования отличаются в зависимости от драйверов сканера приложений сканирования изображений. Для получения дополнительной информации смотрите справку драйвера сканера и руководство/справку приложения сканирования изображений.

Недопустимая команда

Команда завершилась с ошибкой.

Возможно, возникла проблема с подключением кабеля USB.

- Убедитесь, что кабель USB подключен правильно.
- Выключите сканер, затем снова включите.

Если проблема сохраняется, запишите код ошибки, просмотрите все пункты в разделе [Прежде чем связаться с поставщиком услуг сканера \(страница 263\)](#) и обратитесь к дистрибьютору/дилеру, у которого приобретался продукт. Смотрите контактную информацию в прилагающемся к продукту Списке контактов или используйте контактную информацию в разделе Контакты для справок, если прилагается в Мерах предосторожности, предоставляемых с данным продуктом, и создайте запрос.

Устранение неполадок

В данном разделе описываются примеры неполадок, которые могут возникать при использовании сканера, а также их решения.

Перед заявкой на ремонт выполните действия по устранению неполадок.

Если проблема сохраняется, сначала проверьте все пункты в [Прежде чем связаться с поставщиком услуг сканера \(страница 263\)](#), а затем обратитесь к дистрибьютору/дилеру, где приобретался продукт. Смотрите контактную информацию в прилагающемся к продукту Списке контактов или используйте контактную информацию в разделе Контакты для справок, если прилагается в Мерах предосторожности, предоставляемых с данным продуктом, и создайте запрос.

Далее приводятся примеры проблем, которые могут возникнуть.

● Питание сканера

- [Не удается ВКЛЮЧИТЬ питание сканера \(страница 205\)](#)
- [Сенсорный экран выключается \(страница 206\)](#)

● Сенсорный экран

- [Сенсорный экран не работает \(страница 207\)](#)
- [Неисправность на сенсорном экране/Сенсорный экран отображается в неверном местоположении \(страница 208\)](#)
- [Изображение на сенсорном экране искажено \(страница 209\)](#)

● Подключение сканера

Проводная локальная сеть LAN

- [Не удается подключить сканер и компьютер по проводной локальной сети LAN \(страница 210\)](#)
- [При открытии экрана настроек на сенсорном экране отображается сообщение \(страница 216\)](#)

USB

- [Не удается подключить сканер и компьютер с помощью кабеля USB \(страница 217\)](#)

Папка на сервере/в сети

- [Невозможно соединить сканер с сервером с указанным IP-адресом \(страница 218\)](#)
- [Невозможно соединить сканер с сервером с указанным именем хоста \(страница 222\)](#)
- [Невозможно подключиться к прокси-серверу \(страница 226\)](#)
- [Сбой подключения к NTP-серверу \(DirectScan\) \(страница 230\)](#)
- [Сканирование не начинается \(DirectScan\) \(страница 233\)](#)

● Операции сканирования

- [Сканирование не начинается \(страница 238\)](#)

- Сканирование занимает длинное время (страница 240)
- Код ошибки "U4:40" или "Открыт АПД" отображается на сенсорном экране при сканировании (страница 246)
- В сканер часто подаются документы с наложением (страница 247)
- Часто возникает ситуация, где документ не подается в АПД (страница 250)
- Часто происходят ошибки замятия / подбора бумаги (страница 252)
- **Результаты сканирования**
 - На отсканированном изображении или фотографии есть шумы/артефакты (страница 241)
 - Неудовлетворительное качество сканированного текста или строк (страница 242)
 - Изображения искажены или размыты (страница 243)
 - На изображениях отображаются вертикальные полосы (страница 245)
 - Изображения становятся удлинненными (страница 254)
 - Тень появляется сверху или внизу изображения (страница 256)
 - На документе есть черные линии (страница 258)
- **Несущий Лист**
 - Несущий Лист подается неровно/происходит застревание бумаги (страница 259)
 - При использовании Несущего Листа часть изображения отсутствует (страница 261)
- **Пароль**
 - Забытый пароль администратора (страница 262)
 - При вводе пароля администратора по умолчанию произошла ошибка (страница 262)

Не удается ВКЛЮЧИТЬ питание сканера

Проверьте следующие пункты

- [Соединен ли кабель питания? \(страница 205\)](#)
- [Нажата ли кнопка \[Power\] на сканере? \(страница 205\)](#)

Если проблема сохраняется, сначала проверьте все пункты в [Прежде чем связаться с поставщиком услуг сканера \(страница 263\)](#), а затем обратитесь к дистрибьютору/дилеру, где приобретался продукт. Смотрите контактную информацию в прилагающемся к продукту Списке контактов или используйте контактную информацию в разделе Контакты для справок, если прилагается в Мерах предосторожности, предоставляемых с данным продуктом, и создайте запрос.

- **Соединен ли кабель питания?**

Решение

Подсоедините кабель питания правильно.

Для получения подробной информации смотрите [Настройка сканера \(страница 42\)](#).

- **Нажата ли кнопка [Power] на сканере?**

Решение

Нажмите кнопку [Power] на сканере.

Для получения подробной информации, смотрите [Как включить питание \(страница 65\)](#).

Сенсорный экран выключается

Проверьте следующие пункты

- [Оставался ли сканер без работы долгое время после его включения?](#) (страница 206)

Если проблема сохраняется, сначала проверьте все пункты в [Прежде чем связаться с поставщиком услуг сканера](#) (страница 263), а затем обратитесь к дистрибьютору/дилеру, где приобретался продукт. Смотрите контактную информацию в прилагающемся к продукту Списке контактов или используйте контактную информацию в разделе Контакты для справок, если прилагается в Мерах предосторожности, предоставляемых с данным продуктом, и создайте запрос.

- **Оставался ли сканер без работы долгое время после его включения?**

Решение

Сканер был введен в режим энергосбережения или был автоматически выключен.

- Если сканер был введен в режим энергосбережения

Сенсорный экран выключается.

Восстановите из режима энергосбережения одним из следующих методов:

- Загрузите документ в лоток бумаги АПД (податчик).
- Нажмите кнопку на сенсорном экране.
- Сканируйте документ при помощи приложения сканирования изображений.

Для получения подробной информации, смотрите [Вход и выход из режима экономного энергопотребления](#) (страница 67).

- Если сканер был автоматически выключен

Сенсорный экран выключается.

Включите сканер.

Для получения подробной информации, смотрите [Как включить питание](#) (страница 65).

Сенсорный экран не работает

Проверьте следующие пункты

- [Был ли сканер выключен, а затем включен заново? \(страница 207\)](#)

Если проблема сохраняется, сначала проверьте все пункты в [Прежде чем связаться с поставщиком услуг сканера \(страница 263\)](#), а затем обратитесь к дистрибьютору/дилеру, где приобретался продукт. Смотрите контактную информацию в прилагающемся к продукту Списке контактов или используйте контактную информацию в разделе Контакты для справок, если прилагается в Мерах предосторожности, предоставляемых с данным продуктом, и создайте запрос.

- **Был ли сканер выключен, а затем включен заново?**

Решение

Выключите сканер, затем снова включите.

Подождите минимум 5 секунд после выключения сканера, затем включите его.

Для получения подробной информации, смотрите [Как включить питание \(страница 65\)](#).

Неисправность на сенсорном экране/Сенсорный экран отображается в неверном местоположении

Проверьте следующие пункты

- [Был ли сканер выключен, а затем включен заново? \(страница 208\)](#)

Если проблема сохраняется, сначала проверьте все пункты в [Прежде чем связаться с поставщиком услуг сканера \(страница 263\)](#), а затем обратитесь к дистрибьютору/дилеру, где приобретался продукт. Смотрите контактную информацию в прилагающемся к продукту Списке контактов или используйте контактную информацию в разделе Контакты для справок, если прилагается в Мерах предосторожности, предоставляемых с данным продуктом, и создайте запрос.

- **Был ли сканер выключен, а затем включен заново?**

Решение

Выключите сканер, затем снова включите.

Подождите минимум 5 секунд после выключения сканера, затем включите его.

Для получения подробной информации, смотрите [Как включить питание \(страница 65\)](#).

Изображение на сенсорном экране искажено

Проверьте следующие пункты

- Был ли сканер выключен, а затем включен заново? (страница 209)

Если проблема сохраняется, сначала проверьте все пункты в [Прежде чем связаться с поставщиком услуг сканера \(страница 263\)](#), а затем обратитесь к дистрибьютору/дилеру, где приобретался продукт. Смотрите контактную информацию в прилагающемся к продукту Списке контактов или используйте контактную информацию в разделе Контакты для справок, если прилагается в Мерах предосторожности, предоставляемых с данным продуктом, и создайте запрос.

- Был ли сканер выключен, а затем включен заново?

Решение

Выключите сканер, затем снова включите.

Подождите минимум 5 секунд после выключения сканера, затем включите его.

Для получения подробной информации, смотрите [Как включить питание \(страница 65\)](#).

Не удается подключить сканер и компьютер по проводной локальной сети LAN

Проверьте следующие пункты

- Подключен ли сканер к сетевому устройству (например, коммутатору, концентратору или маршрутизатору) с помощью кабеля локальной сети? (страница 210)
- Включено ли сетевое устройство (например, коммутатор, концентратор или маршрутизатор)? (страница 211)
- Установлена ли последняя версия микропрограммы на сетевом устройстве? (страница 211)
- Подключен ли компьютер к сетевому устройству (например, коммутатору, концентратору или маршрутизатору)? (страница 211)
- Сконфигурированы ли настройки условий коммуникации на сетевом устройстве (например, на коммутаторе, концентраторе или маршрутизаторе)? (страница 211)
- Есть ли в сети ограничения безопасности? (страница 212)
- Устойчиво ли сетевое подключение? (страница 212)
- Есть ли на компьютере ограничения безопасности? (страница 212)
- Подключен ли компьютер к проводной локальной сети LAN? (страница 212)
- Подключен ли сканер к другому компьютеру? (страница 213)
- Правильно ли указан IP-адрес сканера? (страница 213)
- Используется ли IP-адрес сканера для других устройств коммуникации? (страница 213)
- Правильно ли задана информация о сервере DNS? (страница 213)
- Работает ли функция сервера DNS исправно? (страница 214)
- Используется ли последняя версия драйвера сканера? (страница 214)
- Вы выполнили поиск по имени сканера (хоста) и выбрали сканер в инструменте выбора сканера? (страница 214)

Если проблема сохраняется, сначала проверьте все пункты в [Прежде чем связаться с поставщиком услуг сканера \(страница 263\)](#), а затем обратитесь к дистрибьютору/дилеру, где приобретался продукт. Смотрите контактную информацию в прилагающемся к продукту Списке контактов или используйте контактную информацию в разделе Контакты для справок, если прилагается в Мерах предосторожности, предоставляемых с данным продуктом, и создайте запрос.

- **Подключен ли сканер к сетевому устройству (например, коммутатору, концентратору или маршрутизатору) с помощью кабеля локальной сети?**

Решение

Подключите сканер к сетевому устройству (например, коммутатору, концентратору или маршрутизатору) с помощью кабеля локальной сети. Также подключите кабель локальной сети правильно.

Если кабель локальной сети подключен правильно, примите следующие меры:

- Замените кабель локальной сети.
- Измените порт на сетевом устройстве, к которому подключен кабель локальной сети.
- Измените скорость передачи для сетевого устройства на "Авто".
Если настройки сетевого устройства могут быть установлены только на "В ручную", выберите "Полу-дуплекс" для метода передачи.

- **Включено ли сетевое устройство (например, коммутатор, концентратор или маршрутизатор)?**

Решение

Включите сетевое устройство (например, коммутатор, концентратор или маршрутизатор). Также убедитесь, что нет ошибки или неисправности с сетевым устройством. Сведения об ошибках, которые происходят с сетевым устройством, смотрите в руководстве сетевого устройства.

- **Установлена ли последняя версия микропрограммы на сетевом устройстве?**

Решение

Если на сетевом устройстве установлена не последняя версия микропрограммы, могут происходить непредвиденные операции. Обратитесь к сетевому администратору для проверки версии микропрограммы и обновите ее до последней версии. Сведения об обновлении микропрограммы сетевого устройства смотрите в руководстве сетевого устройства.

- **Подключен ли компьютер к сетевому устройству (например, коммутатору, концентратору или маршрутизатору)?**

Решение

Подключите компьютер к сетевому устройству (например, коммутатору, концентратору или маршрутизатору).
Дополнительные сведения смотрите в руководстве к компьютеру.

- **Сконфигурированы ли настройки условий коммуникации на сетевом устройстве (например, на коммутаторе, концентраторе или маршрутизаторе)?**

Решение

Если на сетевом устройстве (например, коммутаторе, концентраторе или маршрутизаторе) заданы следующие параметры, примите соответствующие меры.

- Включена функция фильтра протоколов.
Включите протокол для использования при коммуникации.
- Включена фильтрация MAC-адреса.
Настройте на сетевом устройстве (например, коммутаторе, концентраторе или маршрутизаторе) MAC-адрес сканера.

Сведения о настройках сетевого устройства смотрите в руководстве сетевого устройства.

- **Есть ли в сети ограничения безопасности?**

Решение

В сети можно настроить ограничения доступа для пользователей.
Для получения дополнительной информации обратитесь к администратору сети.

- **Устойчиво ли сетевое подключение?**

Решение

Подключитесь к сети, когда подключение станет устойчивым.
Подключение к сети может быть неустойчивым по следующим причинам:

- Запущена программа мониторинга сети.
- Выполняется передача файла.

Если сетевое подключение нестабильно, перезагрузите сетевые устройства. Однако перед перезагрузкой убедитесь, что коммуникация с другими устройствами не будет затронута при перезагрузке сетевых устройств. Сетевые устройства могут работать нестабильно.

- **Есть ли на компьютере ограничения безопасности?**

Решение

В настройках брандмауэра Windows или в настройках брандмауэра программного обеспечения безопасности разблокируйте коммуникацию номеров портов, которые используются следующим программным обеспечением.

- Инструмент выбора сканера for fi Series
Номер порта: 52217
- Button Event Manager for fi Series
Номер порта: 53218

Для получения дополнительной информации о разблокировке коммуникации смотрите руководство или справку компьютера или программного обеспечения безопасности.

- **Подключен ли компьютер к проводной локальной сети LAN?**

Решение

Проверьте состояние подключения компьютера по следующей процедуре:

- 1 На сенсорном экране нажмите  → [Настройки сканера] → [Сеть] → [Ping].
- 2 На экране [Ping] введите имя хоста или IP-адрес компьютера и нажмите кнопку [Выполнить].
Отобразится результат.
Обратитесь к результату тестирования подключения в [Проверка сетевого подключения для сканера \(страница 441\)](#) и примите соответствующие меры.

- **Подключен ли сканер к другому компьютеру?**

Решение

Сканер можно подключить только к одному компьютеру одновременно. Дождитесь, когда один компьютер будет отключен от сканера, а затем подключите используемый компьютер заново.

- **Правильно ли указан IP-адрес сканера?**

Решение

Проверьте IP-адрес сканера по следующей процедуре:

- 1 На сенсорном экране нажмите  → [Настройки сканера] → [Сеть] → [Проводная локальная сеть LAN] → [IP-адрес (IPv4)] или [IP-адрес (IPv6)].
- 2 На экране [IP-адрес (IPv4)] или [IP адрес (IPv6)] проверьте следующие пункты настройки.
При задании IP-адреса вручную укажите правильный IP-адрес.
При задании IP-адреса автоматически убедитесь, что сервер DHCP работает нормально.
Даже если сервер DHCP работает нормально, IP-адрес может не назначаться правильно в зависимости от настроек сервера DHCP. Проверьте состояние работы и настройки для сервера DHCP.

СОВЕТ

IP-адрес сканера также можно проверить в настройках сети fi Series.

Для получения подробной информации, смотрите [Настройки сети \(настройки сети fi Series\)](#) (страница 384).

- **Используется ли IP-адрес сканера для других устройств коммуникации?**

Решение

Если множество устройств коммуникации используют один IP-адрес в одной сети, может произойти сбой коммуникации. Избегайте дублирования IP-адресов.

СОВЕТ

При конфликте IP-адреса на сенсорном экране появится уведомление.

- **Правильно ли задана информация о сервере DNS?**

Решение

Проверьте настройки сервера DNS для сканера по следующей процедуре:

- 1 На сенсорном экране нажмите  → [Настройки сканера] → [Сеть] → [Проводная локальная сеть LAN] → [Сервер DNS].
- 2 На экране [Сервер DNS] проверьте следующие пункты настройки.
 - Правильно ли указаны настройки основного DNS и дополнительного DNS

СОВЕТ

Настройки DNS-сервера можно проверить в настройках сети fi Series.

Для получения подробной информации, смотрите [Настройки сети \(настройки сети fi Series\)](#) (страница 384).

- **Работает ли функция сервера DNS исправно?**

Решение

Убедитесь, что функция сервера DNS работает исправно, выполнив процедуру ниже.

- 1 На сенсорном экране нажмите  → [Настройки сканера] → [Сеть] → [Ping].
- 2 На экране [Ping] введите IP-адрес сервера DNS и нажмите кнопку [Выполнить].
Отобразится результат.
Обратитесь к результату тестирования подключения в [Проверка сетевого подключения для сканера \(страница 441\)](#) и примите соответствующие меры.
Если сервер DNS работает неисправно, обратитесь к администратору сервера DNS.

СОВЕТ

IP-адрес для DNS-сервера также можно проверить в настройках сети fi Series.

Для получения подробной информации смотрите [Настройки сети \(настройки сети fi Series\)](#) (страница 384).

- **Используется ли последняя версия драйвера сканера?**

Решение

Обновите драйвер сканера до последней версии.

- **Вы выполнили поиск по имени сканера (хоста) и выбрали сканер в инструменте выбора сканера?**

Решение

Убедитесь, что сканер подключен к сети и что IP-адрес, отображаемый в окне инструмента выбора сканера, правильный, выполнив описанную ниже процедуру.

- 1** Запустите командную строку на компьютере, где вы запустили инструмент выбора сканера.

Например, в Windows 10 командную строку можно запустить, открыв меню [Пуск] → [Система Windows] → [Командная строка].

- 2** Выполните следующую команду.

```
ping ScannerName
```

- 3** В любом из следующих случаев выключите сканер, а затем снова включите его.
 - Ответа нет.
 - Полученный в ответ IP-адрес отличается от IP-адреса, отображаемого в окне инструмента выбора сканера.

При открытии экрана настроек на сенсорном экране отображается сообщение

Проверьте следующие пункты

- Отобразилось сообщение "Сканер используется другим приложением (возможно, резидентной программой). Остановить использование сканера приложением и открыть окно настроек?" отображается? (страница 216)

Если проблема сохраняется, сначала проверьте все пункты в [Прежде чем связаться с поставщиком услуг сканера \(страница 263\)](#), а затем обратитесь к дистрибьютору/дилеру, где приобретался продукт. Смотрите контактную информацию в прилагающемся к продукту Списке контактов или используйте контактную информацию в разделе Контакты для справок, если прилагается в Мерах предосторожности, предоставляемых с данным продуктом, и создайте запрос.

- Отобразилось сообщение "Сканер используется другим приложением (возможно, резидентной программой). Остановить использование сканера приложением и открыть окно настроек?" отображается?

Решение

Примите меры по следующей процедуре.

- 1 В окне сообщения нажмите кнопку [Да].
Отобразится экран настроек.
- 2 Сконфигурируйте сканер на экране настроек и закройте экран.
- 3 Для управления сканером или сенсорным экраном, запускайте такие операции, как сканирование, из используемого вами приложения.

Не удается подключить сканер и компьютер с помощью кабеля USB

Проверьте следующие пункты

- [Правильно ли соединен кабель USB? \(страница 217\)](#)
- [Не сломан и не поврежден ли разъем на кабеле USB? \(страница 217\)](#)
- [Используется ли последняя версия драйвера сканера? \(страница 217\)](#)
- [Вы выбрали \[Автоматически\] для настройки USB для сканера? \(страница 217\)](#)

Если проблема сохраняется, сначала проверьте все пункты в [Прежде чем связаться с поставщиком услуг сканера \(страница 263\)](#), а затем обратитесь к дистрибьютору/дилеру, где приобретался продукт. Смотрите контактную информацию в прилагающемся к продукту Списке контактов или используйте контактную информацию в разделе Контакты для справок, если прилагается в Мерах предосторожности, предоставляемых с данным продуктом, и создайте запрос.

● **Правильно ли соединен кабель USB?**

Решение

Используйте кабель USB, который поддерживается.

Убедитесь, что сканер и компьютер подключены с помощью кабеля USB.

Для получения подробной информации смотрите [Настройка сканера \(страница 42\)](#).

● **Не сломан и не поврежден ли разъем на кабеле USB?**

Решение

Используйте новый кабель USB и выполните подключение правильно.

● **Используется ли последняя версия драйвера сканера?**

Решение

Обновите драйвер сканера до последней версии.

● **Вы выбрали [Автоматически] для настройки USB для сканера?**

Решение

При выборе [Автоматически] для настройки USB в сканере подключение между сканером и компьютером может не устанавливаться.

Измените настройку USB для сканера на [USB 2.0].

- Экран [USB] на сенсорном экране
Экран можно отобразить по следующей процедуре:



→ [Настройки сканера] → [USB]

- Software Operation Panel

Для получения подробностей смотрите [Указание режима операции USB \[USB\] \(страница 376\)](#).

Невозможно соединить сканер с сервером с указанным IP-адресом

Проверьте следующие пункты

- Правильно ли указан IP-адрес сервера? (страница 218)
- Подключены ли сканер и сервер к сети? (страница 218)
- Правильно ли указан IP-адрес сканера? (страница 219)
- Используется ли IP-адрес сканера для других устройств коммуникации? (страница 219)
- Подключалось ли ранее другое устройство коммуникации с таким же IP-адресом, что и у сканера? (страница 219)
- Есть ли брандмауэр между сканером и сервером? (страница 220)
- Правильно ли заданы на сканере настройки, относящиеся к серверу? (страница 220)
- Правильно ли указаны настройки на сервере? (страница 220)
- Одинаковы ли настройки [Шифрование сети] на сканере и сервере? (страница 220)

Если проблема сохраняется, сначала проверьте все пункты в [Прежде чем связаться с поставщиком услуг сканера \(страница 263\)](#), а затем обратитесь к дистрибьютору/дилеру, где приобретался продукт. Смотрите контактную информацию в прилагающемся к продукту Списке контактов или используйте контактную информацию в разделе Контакты для справок, если прилагается в Мерах предосторожности, предоставляемых с данным продуктом, и создайте запрос.

• Правильно ли указан IP-адрес сервера?

Решение

Проверьте, правильно ли указан IP-адрес сервера по следующей процедуре:

- 1 На сенсорном экране нажмите  → [Информация о сканере] → [Сеть].
- 2 Проверьте IP-адрес подключенного сервера на экране [Сеть].

СОВЕТ

IP-адрес сервера также можно проверить в настройках сети fi Series.

Для получения подробной информации смотрите [Настройки сети \(настройки сети fi Series\) \(страница 384\)](#).

• Подключены ли сканер и сервер к сети?

Решение

Смотрите [Не удается подключить сканер и компьютер по проводной локальной сети LAN \(страница 210\)](#) и примите соответствующие меры.

- **Правильно ли указан IP-адрес сканера?**

Решение

Проверьте IP-адрес сканера по следующей процедуре:

- 1 На сенсорном экране нажмите  → [Настройки сканера] → [Сеть] → [Проводная локальная сеть LAN] → [IP-адрес (IPv4)] или [IP-адрес (IPv6)].
- 2 На экране [IP-адрес (IPv4)] или [IP адрес (IPv6)] проверьте следующие пункты настройки.
При задании IP-адреса вручную укажите правильный IP-адрес.
При задании IP-адреса автоматически убедитесь, что сервер DHCP работает нормально.
Даже если сервер DHCP работает нормально, IP-адрес может не назначаться правильно в зависимости от настроек сервера DHCP. Проверьте состояние работы и настройки для сервера DHCP.

СОВЕТ

IP-адрес сканера также можно проверить в настройках сети fi Series.

Для получения подробной информации смотрите [Настройки сети \(настройки сети fi Series\)](#) (страница 384).

- **Используется ли IP-адрес сканера для других устройств коммуникации?**

Решение

Если множество устройств коммуникации используют один IP-адрес в одной сети, может произойти сбой коммуникации. Избегайте дублирования IP-адресов.

СОВЕТ

При конфликте IP-адреса на сенсорном экране появится уведомление.

- **Подключалось ли ранее другое устройство коммуникации с таким же IP-адресом, что и у сканера?**

Решение

Произойдет сбой коммуникации при подключении сканера к серверу и изменении настроек предпочтений без выключения сервера после установки коммуникации сервера с другим хостом или устройством коммуникации с таким же IP-адресом, что и у сканера. Перезагрузите сервер.

- **Есть ли брандмауэр между сканером и сервером?**

Решение

Убедитесь, что доступ со сканера не блокируется брандмауэром.

- **Правильно ли заданы на сканере настройки, относящиеся к серверу?**

Решение

Проверьте элементы настройки сервера по следующей процедуре:

- 1 На сенсорном экране нажмите  → [Настройки сканера] → [Сеть] → [Сервер].
- 2 Нажмите сервер, к которому требуется подключиться, и проверьте элементы настройки.
 - Убедитесь, что активирован пункт [Включить].
 - Убедитесь, что правильно указаны [Имя хоста / IP-адрес] и [Номер порта].
 - Убедитесь, что настройка [Проверка подлинности] для прокси-сервера указана правильно.

СОВЕТ

Элементы настройки сервера также можно проверить в настройках сети fi Series. Для получения подробной информации смотрите [Настройки сети \(настройки сети fi Series\) \(страница 384\)](#).

- **Правильно ли указаны настройки на сервере?**

Решение

Смотрите руководство к серверу и проверьте настройки.

- **Одинаковы ли настройки [Шифрование сети] на сканере и сервере?**

Решение

Убедитесь, что настройки [Шифрование сети] на сканере совпадают с настройками на PaperStream NX Manager, сервере Scanner Central Admin и Scanner Central Admin Desktop по следующей процедуре:

- 1 На сенсорном экране нажмите  → [Информация о сканере] → [Сеть].
- 2 Установите флажок [Шифрование сети] на экране [Сеть].

СОВЕТ

Настройки шифрования сети также можно проверить в настройках сети fi Series.

Для получения подробной информации смотрите [Настройки сети \(настройки сети fi Series\)](#) (страница 384).

Невозможно соединить сканер с сервером с указанным именем хоста

Проверьте следующие пункты

- Правильно ли указано имя хоста сервера? (страница 222)
- Правильно ли задана информация о сервере DNS? (страница 222)
- Работает ли функция сервера DNS исправно? (страница 223)
- Подключены ли сканер и сервер к сети? (страница 223)
- Правильно ли указан IP-адрес сканера? (страница 223)
- Используется ли IP-адрес сканера для других устройств коммуникации? (страница 224)
- Подключалось ли ранее другое устройство коммуникации с таким же IP-адресом, что и у сканера? (страница 224)
- Есть ли брандмауэр между сканером и сервером? (страница 224)
- Правильно ли заданы на сканере настройки, относящиеся к серверу? (страница 225)
- Правильно ли указаны настройки на сервере? (страница 225)
- Одинаковы ли настройки [Шифрование сети] на сканере и сервере? (страница 225)

Если проблема сохраняется, сначала проверьте все пункты в [Прежде чем связаться с поставщиком услуг сканера \(страница 263\)](#), а затем обратитесь к дистрибьютору/дилеру, где приобретался продукт. Смотрите контактную информацию в прилагающемся к продукту Списке контактов или используйте контактную информацию в разделе Контакты для справок, если прилагается в Мерах предосторожности, предоставляемых с данным продуктом, и создайте запрос.

• Правильно ли указано имя хоста сервера?

Решение

Проверьте, правильно ли указано имя хоста сервера по следующей процедуре:

- 1 На сенсорном экране нажмите  → [Информация о сканере] → [Сеть].
- 2 Проверьте имя хоста подключенного сервера на экране [Сеть].

СОВЕТ

Имя хоста сервера также можно проверить в настройках сети fi Series.

Для получения подробной информации смотрите [Настройки сети \(настройки сети fi Series\) \(страница 384\)](#).

• Правильно ли задана информация о сервере DNS?

Решение

Проверьте настройки сервера DNS для сканера по следующей процедуре:

- 1 На сенсорном экране нажмите  → [Настройки сканера] → [Сеть] → [Проводная локальная сеть LAN] → [Сервер DNS].
- 2 На экране [Сервер DNS] проверьте следующие пункты настройки.
 - Правильно ли указаны настройки основного DNS и дополнительного DNS

СОВЕТ

Настройки DNS-сервера для сканера можно проверить в настройках сети fi Series. Для получения подробной информации, смотрите [Настройки сети \(настройки сети fi Series\) \(страница 384\)](#).

- **Работает ли функция сервера DNS исправно?**

Решение

Убедитесь, что функция сервера DNS работает исправно, выполнив процедуру ниже.

- 1 На сенсорном экране нажмите  → [Настройки сканера] → [Сеть] → [Ping].
- 2 На экране [Ping] введите IP-адрес сервера DNS и нажмите кнопку [Выполнить].
Отобразится результат.
Обратитесь к результату тестирования подключения в [Проверка сетевого подключения для сканера \(страница 441\)](#) и примите соответствующие меры.
Если сервер DNS работает неисправно, обратитесь к администратору сервера DNS.

СОВЕТ

IP-адрес для DNS-сервера также можно проверить в настройках сети fi Series. Для получения подробной информации смотрите [Настройки сети \(настройки сети fi Series\) \(страница 384\)](#).

- **Подключены ли сканер и сервер к сети?**

Решение

Смотрите [Не удается подключить сканер и компьютер по проводной локальной сети LAN \(страница 210\)](#) и примите соответствующие меры.

- **Правильно ли указан IP-адрес сканера?**

Решение

Проверьте IP-адрес сканера по следующей процедуре:

- 1 На сенсорном экране нажмите  → [Настройки сканера] → [Сеть] → [Проводная локальная сеть LAN] → [IP-адрес (IPv4)] или [IP-адрес (IPv6)].
- 2 На экране [IP-адрес (IPv4)] или [IP адрес (IPv6)] проверьте следующие пункты настройки.
 При задании IP-адреса вручную укажите правильный IP-адрес.
 При задании IP-адреса автоматически убедитесь, что сервер DHCP работает нормально.
 Даже если сервер DHCP работает нормально, IP-адрес может не назначаться правильно в зависимости от настроек сервера DHCP. Проверьте состояние работы и настройки для сервера DHCP.

СОВЕТ

IP-адрес сканера также можно проверить в настройках сети fi Series.

Для получения подробной информации смотрите [Настройки сети \(настройки сети fi Series\)](#) (страница 384).

- **Используется ли IP-адрес сканера для других устройств коммуникации?**

Решение

Если множество устройств коммуникации используют один IP-адрес в одной сети, может произойти сбой коммуникации. Избегайте дублирования IP-адресов.

СОВЕТ

При конфликте IP-адреса на сенсорном экране появится уведомление.

- **Подключалось ли ранее другое устройство коммуникации с таким же IP-адресом, что и у сканера?**

Решение

Произойдет сбой коммуникации при подключении сканера к серверу и изменении настроек предпочтений без выключения сервера после установки коммуникации сервера с другим хостом или устройством коммуникации с таким же IP-адресом, что и у сканера. Перезагрузите сервер.

- **Есть ли брандмауэр между сканером и сервером?**

Решение

Убедитесь, что доступ со сканера не блокируется брандмауэром.

- **Правильно ли заданы на сканере настройки, относящиеся к серверу?**

Решение

Проверьте элементы настройки сервера по следующей процедуре:

- 1 На сенсорном экране нажмите  → [Настройки сканера] → [Сеть] → [Сервер].
- 2 Нажмите сервер, к которому требуется подключиться, и проверьте элементы настройки.
 - Убедитесь, что активирован пункт [Включить].
 - Убедитесь, что правильно указаны [Имя хоста / IP-адрес] и [Номер порта].
 - Убедитесь, что настройка [Проверка подлинности] для прокси-сервера указана правильно.

СОВЕТ

Элементы настройки сервера также можно проверить в настройках сети fi Series. Для получения подробной информации смотрите [Настройки сети \(настройки сети fi Series\)](#) (страница 384).

- **Правильно ли указаны настройки на сервере?**

Решение

Смотрите руководство к серверу и проверьте настройки.

- **Одинаковы ли настройки [Шифрование сети] на сканере и сервере?**

Решение

Убедитесь, что настройки [Шифрование сети] на сканере совпадают с настройками на PaperStream NX Manager, сервере Scanner Central Admin и Scanner Central Admin Desktop по следующей процедуре:

- 1 На сенсорном экране нажмите  → [Информация о сканере] → [Сеть].
- 2 Установите флажок [Шифрование сети] на экране [Сеть].

СОВЕТ

Настройки шифрования сети также можно проверить в настройках сети fi Series. Для получения подробной информации смотрите [Настройки сети \(настройки сети fi Series\)](#) (страница 384).

Невозможно подключиться к прокси-серверу

Проверьте следующие пункты

- Правильно ли указан IP-адрес сервера? (страница 218)
- Подключены ли сканер и сервер к сети? (страница 218)
- Правильно ли указан IP-адрес сканера? (страница 219)
- Используется ли IP-адрес сканера для других устройств коммуникации? (страница 219)
- Подключалось ли ранее другое устройство коммуникации с таким же IP-адресом, что и у сканера? (страница 219)
- Есть ли брандмауэр между сканером и сервером? (страница 220)
- Правильно ли заданы на сканере настройки, относящиеся к серверу? (страница 220)
- Правильно ли указаны настройки на сервере? (страница 220)
- Одинаковы ли настройки [Шифрование сети] на сканере и сервере? (страница 220)

Если проблема сохраняется, сначала проверьте все пункты в [Прежде чем связаться с поставщиком услуг сканера \(страница 263\)](#), а затем обратитесь к дистрибьютору/дилеру, где приобретался продукт. Смотрите контактную информацию в прилагающемся к продукту Списке контактов или используйте контактную информацию в разделе Контакты для справок, если прилагается в Мерах предосторожности, предоставляемых с данным продуктом, и создайте запрос.

● Правильно ли указан IP-адрес сервера?

Решение

Проверьте, правильно ли указан IP-адрес сервера по следующей процедуре:

- 1 На сенсорном экране нажмите  → [Информация о сканере] → [Сеть].
- 2 Проверьте IP-адрес подключенного сервера на экране [Сеть].

СОВЕТ

IP-адрес сервера также можно проверить в настройках сети fi Series. Для получения подробной информации смотрите [Настройки сети \(настройки сети fi Series\) \(страница 384\)](#).

● Подключены ли сканер и сервер к сети?

Решение

Смотрите [Не удается подключить сканер и компьютер по проводной локальной сети LAN \(страница 210\)](#) и примите соответствующие меры.

- **Правильно ли указан IP-адрес сканера?**

Решение

Проверьте IP-адрес сканера по следующей процедуре:

- 1 На сенсорном экране нажмите  → [Настройки сканера] → [Сеть] → [Проводная локальная сеть LAN] → [IP-адрес (IPv4)] или [IP-адрес (IPv6)].
- 2 На экране [IP-адрес (IPv4)] или [IP адрес (IPv6)] проверьте следующие пункты настройки.
При задании IP-адреса вручную укажите правильный IP-адрес.
При задании IP-адреса автоматически убедитесь, что сервер DHCP работает нормально.
Даже если сервер DHCP работает нормально, IP-адрес может не назначаться правильно в зависимости от настроек сервера DHCP. Проверьте состояние работы и настройки для сервера DHCP.

СОВЕТ

IP-адрес сканера также можно проверить в настройках сети fi Series.

Для получения подробной информации смотрите [Настройки сети \(настройки сети fi Series\)](#) (страница 384).

- **Используется ли IP-адрес сканера для других устройств коммуникации?**

Решение

Если множество устройств коммуникации используют один IP-адрес в одной сети, может произойти сбой коммуникации. Избегайте дублирования IP-адресов.

СОВЕТ

При конфликте IP-адреса на сенсорном экране появится уведомление.

- **Подключалось ли ранее другое устройство коммуникации с таким же IP-адресом, что и у сканера?**

Решение

Произойдет сбой коммуникации при подключении сканера к серверу и изменении настроек предпочтений без выключения сервера после установки коммуникации сервера с другим хостом или устройством коммуникации с таким же IP-адресом, что и у сканера. Перезагрузите сервер.

- **Есть ли брандмауэр между сканером и сервером?**

Решение

Убедитесь, что доступ со сканера не блокируется брандмауэром.

- **Правильно ли заданы на сканере настройки, относящиеся к серверу?**

Решение

Проверьте элементы настройки сервера по следующей процедуре:

- 1 На сенсорном экране нажмите  → [Настройки сканера] → [Сеть] → [Сервер].
- 2 Нажмите сервер, к которому требуется подключиться, и проверьте элементы настройки.
 - Убедитесь, что активирован пункт [Включить].
 - Убедитесь, что правильно указаны [Имя хоста / IP-адрес] и [Номер порта].
 - Убедитесь, что настройка [Проверка подлинности] для прокси-сервера указана правильно.

СОВЕТ

Элементы настройки сервера также можно проверить в настройках сети fi Series. Для получения подробной информации смотрите [Настройки сети \(настройки сети fi Series\)](#) (страница 384).

- **Правильно ли указаны настройки на сервере?**

Решение

Смотрите руководство к серверу и проверьте настройки.

- **Одинаковы ли настройки [Шифрование сети] на сканере и сервере?**

Решение

Убедитесь, что настройки [Шифрование сети] на сканере совпадают с настройками на PaperStream NX Manager, сервере Scanner Central Admin и Scanner Central Admin Desktop по следующей процедуре:

- 1 На сенсорном экране нажмите  → [Информация о сканере] → [Сеть].
- 2 Установите флажок [Шифрование сети] на экране [Сеть].

СОВЕТ

Настройки шифрования сети также можно проверить в настройках сети fi Series.

Для получения подробной информации смотрите [Настройки сети \(настройки сети fi Series\)](#) (страница 384).

Сбой подключения к NTP-серверу (DirectScan)

Проверьте следующие пункты

- Время запроса к NTP-серверу истекло? (страница 230)
- Правильно ли указан IP-адрес сканера? (страница 230)
- Используется ли IP-адрес сканера для других устройств коммуникации? (страница 231)
- Могут ли сканер и NTP-сервер обмениваться друг с другом данными? (страница 231)
- Нормально ли работает NTP-сервер? (страница 232)
- Есть ли брандмауэр между сканером и сервером? (страница 232)
- Был ли сканер выключен, а затем включен заново? (страница 232)

Если проблема сохраняется, сначала проверьте все пункты в [Прежде чем связаться с поставщиком услуг сканера \(страница 263\)](#), а затем обратитесь к дистрибьютору/дилеру, где приобретался продукт. Смотрите контактную информацию в прилагающемся к продукту Списке контактов или используйте контактную информацию в разделе Контакты для справок, если прилагается в Мерах предосторожности, предоставляемых с данным продуктом, и создайте запрос.

• Время запроса к NTP-серверу истекло?

Решение

Время подключения к NTP-серверу могло истечь из-за сложностей доступа к серверу. Подождите некоторое время, затем попробуйте подключиться к NTP-серверу еще раз, следуя процедуре ниже:

- 1 На сенсорном экране нажмите  → [Настройки сканера] → [Сеть] → [DirectScan] → [NTP-сервер].
- 2 Нажмите кнопку [Синхронизация времени]

СОВЕТ

IP-адрес сканера также можно проверить в настройках сети fi Series. Для получения подробной информации смотрите [Настройки сети \(настройки сети fi Series\) \(страница 384\)](#).

• Правильно ли указан IP-адрес сканера?

Решение

Проверьте IP-адрес сканера по следующей процедуре:

- 1 На сенсорном экране нажмите  → [Настройки сканера] → [Сеть] → [Проводная локальная сеть LAN] → [IP-адрес (IPv4)] или [IP-адрес (IPv6)].

- 2 На экране [IP-адрес (IPv4)] или [IP адрес (IPv6)] проверьте следующие пункты настройки.

При задании IP-адреса вручную укажите правильный IP-адрес.

При задании IP-адреса автоматически убедитесь, что сервер DHCP работает нормально.

Даже если сервер DHCP работает нормально, IP-адрес может не назначаться правильно в зависимости от настроек сервера DHCP. Проверьте состояние работы и настройки для сервера DHCP.

СОВЕТ

IP-адрес сканера также можно проверить в настройках сети fi Series.

Для получения подробной информации смотрите [Настройки сети \(настройки сети fi Series\)](#) (страница 384).

- **Используется ли IP-адрес сканера для других устройств коммуникации?**

Решение

Если множество устройств коммуникации используют один IP-адрес в одной сети, может произойти сбой коммуникации. Избегайте дублирования IP-адресов.

СОВЕТ

При конфликте Ip-адреса на сенсорном экране появится уведомление.

- **Могут ли сканер и NTP-сервер обмениваться друг с другом данными?**

Решение

Запустите на компьютере командную строку в той же подсети, что и сканер, затем укажите IP-адрес NTP-сервера с помощью команды трассировки для проверки связи между сканером и NTP-сервером.

При проблемах со связью проверьте следующее:

- Правильно ли подключены к сетевому устройству (коммутатору, концентратору или маршрутизатору) кабели?
- Если фильтрация MAC-адреса настроена для сетевого устройства (коммутатор, концентратор или маршрутизатор), настройте фильтра для удостоверения MAC-адреса сканера.

MAC адрес можно проверить, следуя процедуре ниже:



→ [Информация о сканере] → [MAC-адрес] в [Сеть]

- Если функция фильтра протокола настроена для сетевого устройства (коммутатор, концентратор или маршрутизатор), включите протокол UDP, который будет использоваться для связи.

- Если связь между подключенными устройствами запрещена сетевым устройством (коммутатор, концентратор или маршрутизатор) (например, из-за функции изоляции сети), включите связь.

Сведения о настройках сетевого устройства смотрите в руководстве сетевого устройства.

- **Нормально ли работает NTP-сервер?**

Решение

В некоторых случаях NTP-сервер не будет отвечать.

При задании NTP-сервера вручную, убедитесь, что NTP-сервер работает нормально.

- **Есть ли брандмауэр между сканером и сервером?**

Решение

Убедитесь, что доступ со сканера не блокируется брандмауэром.

- **Был ли сканер выключен, а затем включен заново?**

Решение

Выключите сканер, затем снова включите.

Подождите минимум 5 секунд после выключения сканера, затем включите его.

Для получения подробной информации, смотрите [Как включить питание \(страница 65\)](#).

Сканирование не начинается (DirectScan)

Проверьте следующие пункты

- Правильно ли задана информация о сервере DNS? (страница 233)
- Работает ли функция сервера DNS исправно? (страница 234)
- Подключены ли сканер и место назначения изображения к сети? (страница 234)
- Правильно ли указан IP-адрес сканера? (страница 234)
- Используется ли IP-адрес сканера для других устройств коммуникации? (страница 235)
- Подключалось ли ранее другое устройство коммуникации с таким же IP-адресом, что и у сканера? (страница 235)
- Есть ли брандмауэр между сканером и сервером? (страница 235)
- Правильно ли конфигурированы на сканере настройки, относящиеся к прокси-серверу? (страница 235)
- Правильно ли конфигурированы на сканере настройки, относящиеся к SMTP-серверу? (страница 236)
- Правильно ли указаны настройки места назначения для DirectScan? (страница 236)

Если проблема сохраняется, сначала проверьте все пункты в [Прежде чем связаться с поставщиком услуг сканера \(страница 263\)](#), а затем обратитесь к дистрибьютору/дилеру, где приобретался продукт. Смотрите контактную информацию в прилагающемся к продукту Списке контактов или используйте контактную информацию в разделе Контакты для справок, если прилагается в Мерах предосторожности, предоставляемых с данным продуктом, и создайте запрос.

- **Правильно ли задана информация о сервере DNS?**

Решение

Проверьте настройки сервера DNS для сканера по следующей процедуре:

- 1 На сенсорном экране нажмите  → [Настройки сканера] → [Сеть] → [Проводная локальная сеть LAN] → [Сервер DNS].
- 2 На экране [Сервер DNS] проверьте следующие пункты настройки.
 - Правильно ли указаны настройки основного DNS и дополнительного DNS

СОВЕТ

Настройки DNS-сервера для сканера можно проверить в настройках сети fi Series. Для получения подробностей смотрите [Настройки сети \(настройки сети fi Series\) \(страница 384\)](#).

- **Работает ли функция сервера DNS исправно?**

Решение

Убедитесь, что функция сервера DNS работает исправно, выполнив процедуру ниже.

- 1 На сенсорном экране нажмите  → [Настройки сканера] → [Сеть] → [Ping].
- 2 На экране [Ping] введите IP-адрес сервера DNS и нажмите кнопку [Выполнить].
Отобразится результат.
Обратитесь к результату тестирования подключения в [Проверка сетевого подключения для сканера \(страница 441\)](#) и примите соответствующие меры.
Если сервер DNS работает неисправно, обратитесь к администратору сервера DNS.

СОВЕТ

IP-адрес для DNS-сервера также можно проверить в настройках сети fi Series.
Для получения подробной информации смотрите [Настройки сети \(настройки сети fi Series\)](#) (страница 384).

- **Подключены ли сканер и место назначения изображения к сети?**

Решение

Смотрите [Не удается подключить сканер и компьютер по проводной локальной сети LAN](#) (страница 210) и примите соответствующие меры.

- **Правильно ли указан IP-адрес сканера?**

Решение

Проверьте IP-адрес сканера по следующей процедуре:

- 1 На сенсорном экране нажмите  → [Настройки сканера] → [Сеть] → [Проводная локальная сеть LAN] → [IP-адрес (IPv4)] или [IP-адрес (IPv6)].
- 2 На экране [IP-адрес (IPv4)] или [IP адрес (IPv6)] проверьте следующие пункты настройки.
При задании IP-адреса вручную укажите правильный IP-адрес.
При задании IP-адреса автоматически убедитесь, что сервер DHCP работает нормально.
Даже если сервер DHCP работает нормально, IP-адрес может не назначаться правильно в зависимости от настроек сервера DHCP. Проверьте состояние работы и настройки для сервера DHCP.

СОВЕТ

IP-адрес сканера также можно проверить в настройках сети fi Series.
Для получения подробной информации смотрите [Настройки сети \(настройки сети fi Series\)](#) (страница 384).

- **Используется ли IP-адрес сканера для других устройств коммуникации?**

Решение

Если множество устройств коммуникации используют один IP-адрес в одной сети, может произойти сбой коммуникации. Избегайте дублирования IP-адресов.

СОВЕТ

При конфликте Ip-адреса на сенсорном экране появится уведомление.

- **Подключалось ли ранее другое устройство коммуникации с таким же IP-адресом, что и у сканера?**

Решение

Произойдет сбой коммуникации при подключении сканера к серверу и изменении настроек предпочтений без выключения сервера после установки коммуникации сервера с другим хостом или устройством коммуникации с таким же IP-адресом, что и у сканера. Перезагрузите сервер.

- **Есть ли брандмауэр между сканером и сервером?**

Решение

Убедитесь, что доступ со сканера не блокируется брандмауэром.

- **Правильно ли конфигурированы на сканере настройки, относящиеся к прокси-серверу?**

Решение

Проверьте элементы настройки сервера по следующей процедуре:

- 1 На сенсорном экране нажмите  → [Настройки сканера] → [Сеть] → [Сервер] → [Прокси-сервер].
- 2 Проверьте элементы настройки на следующее.
 - Убедитесь, что правильно установлен пункт [Включить] на вкл./выкл.
 - Убедитесь в правильности настроек, если он установлен на вкл.
 - Убедитесь, что правильно указаны [Имя хоста / IP-адрес] и [Номер порта].
 - Убедитесь, что настройка [Проверка подлинности] для прокси-сервера указана правильно.

СОВЕТ

Элементы настройки сервера также можно проверить в настройках сети fi Series. Для получения подробной информации смотрите [Настройки сети \(настройки сети fi Series\)](#) (страница 384).

● **Правильно ли конфигурированы на сканере настройки, относящиеся к SMTP-серверу?**

Решение

Проверьте элементы настройки сервера по следующей процедуре:

- 1 На сенсорном экране нажмите  → [Настройки сканера] → [Сеть] → [DirectScan] → [Отправить электронную почту].
- 2 Проверьте элементы настройки на следующее.
 - Является ли правильной информация SMTP-сервера.
 - Являются ли правильными номера порта.
 - Являются ли правильными настройки метода шифрования ([Нет] либо [TLS]).
Являются ли правильными следующие настройки, если он установлен [TLS].
 - Являются ли правильными настройки [Подтвердить сервер сертификатов].
Правильные ли зарегистрирован сертификаты, если он установлен на вкл.
 - Правильно ли указаны имя пользователя и пароль.

СОВЕТ

Настройки SMTP-сервера также можно проверить в настройках сети fi Series. Для получения подробной информации смотрите [Настройки сети \(настройки сети fi Series\)](#) (страница 384).

● **Правильно ли указаны настройки места назначения для DirectScan?**

Решение

- Убедитесь, что настройки места назначения задания на сканере конфигурированы правильно.
- Убедитесь, что следующие настройки места назначения такие же, как для места назначения и сканера.
 - Тип назначения
 - Путь к месту назначения для сохранения/Адрес электронной почты
 - Имя пользователя/пароль
 - Режим соединения [Активный режим/Пассивный режим] (для FTP-серверов/FTPS-серверов)
 Кроме того, проверьте следующие моменты, касающиеся окружающей среды места назначения:

- Превысило ли число файлов или размер данных свой предел, возникла ли нехватка памяти.
- Существует ли место назначения.
- Разрешен ли доступ.
- Является ли ключ шифрования правильным
- Является ли сертификат CA правильным.
- Защищена ли связь с местом назначения.
- Версия SSL/TLS (TLS1.3 или ниже поддерживается fi-8040. Однако SSL не поддерживается.)
- Версия SFTP (SFTP версии 5 поддерживается fi-8040)

СОВЕТ

Настройки задания можно проверить в настройках сети fi Series.

Для получения подробностей смотрите [Настройки сети \(настройки сети fi Series\)](#) (страница 384).

Сканирование не начинается

Проверьте следующие пункты

- Конфигурированы ли настройки кнопки на сенсорном экране, которая будет использоваться для запуска сканирования? (страница 238)
- Правильно ли загружен документ в лоток бумаги АПД (податчик)? (страница 238)
- Правильно ли закрыт АПД? (страница 238)
- Правильно ли подключены сканер и компьютер? (страница 238)
- Были ли конфигурированы на компьютере настройки WinHTTP прокси? (страница 239)

Если проблема сохраняется, сначала проверьте все пункты в [Прежде чем связаться с поставщиком услуг сканера \(страница 263\)](#), а затем обратитесь к дистрибьютору/дилеру, где приобретался продукт. Смотрите контактную информацию в прилагающемся к продукту Списке контактов или используйте контактную информацию в разделе Контакты для справок, если прилагается в Мерах предосторожности, предоставляемых с данным продуктом, и создайте запрос.

- **Конфигурированы ли настройки кнопки на сенсорном экране, которая будет использоваться для запуска сканирования?**

Решение

Конфигурируйте на сенсорном экране настройки кнопки, которая будет использоваться для запуска сканирования.

Для получения подробной информации, смотрите [Использование приложения для сканирования изображения, запущенного на сенсорном экране \(при использовании сканера, подключенного к компьютеру\) \(страница 78\)](#).

- **Правильно ли загружен документ в лоток бумаги АПД (податчик)?**

Решение

Повторно загрузите документы в лоток бумаги АПД (податчик).

- **Правильно ли закрыт АПД?**

Решение

Плотно закройте АПД.

Если документ застрял в лотке АПД, удалите его и закройте АПД.

- **Правильно ли подключены сканер и компьютер?**

Решение

- Для проводной локальной сети LAN

Подключите сканер и компьютер по проводной локальной сети LAN. Если вы не можете подключить их по проводной локальной сети LAN, смотрите [Не удается подключить сканер и компьютер по проводной локальной сети LAN \(страница 210\)](#).

- Для USB
Соедините кабель USB правильно. Для получения подробной информации, смотрите [Использование сканера, подключенного к компьютеру через кабель USB \(страница 48\)](#).

● Были ли конфигурированы на компьютере настройки WinHTTP прокси?

Если сканер подключен к компьютеру по проводной локальной сети LAN, сканирование может не начаться, даже если сканер выбран в инструменте выбора сканера.

Решение

Сконфигурировать настройки на компьютере, чтобы у компьютера был доступ к сканеру. Изменить настройки WinHTTP прокси по следующей процедуре:

- 1 Открыть командную строку на компьютере в качестве администратора.
- 2 Выполнить следующую команду для проверки имени прокси-сервера и номера порта.
`netsh winhttp show proxy`

СОВЕТ

Имя прокси-сервера и номер порта отобразятся в следующем виде:
`"ProxyServerName:PortNumber"`

- 3 Выполнить одну из следующих команд.

- Когда прокси-сервер установлен
Изменить настройки так, чтобы не использовать прокси-сервер.

```
netsh winhttp set proxy proxy-server="XXXXXX:YYYY" bypass-list=ZZZ.ZZZ.ZZZ.ZZZ
```

XXXXXX: Имя прокси-сервера
YYYY: Используемый номер порта
ZZZ.ZZZ.ZZZ.ZZZ: IP-адрес сканера (*1) (*2)

- Когда прокси-сервер не установлен
Сброс настроек может включить доступ компьютера к сканеру.

```
netsh winhttp reset proxy
```

*1: IP-адрес сканера можно проверить на сенсорном экране сканера.

*2: Формат IPv4-адреса показан в качестве примера ниже.

Для IPv6-адреса используется следующий формат:

`ZZZZ:ZZZZ:ZZZZ:ZZZZ:ZZZZ:ZZZZ:ZZZZ:ZZZZ`

Сканирование занимает длинное время

Проверьте следующие пункты

- Если используется подключение USB, подключен ли кабель USB к порту USB 1.1 компьютера? (страница 240)
- Было ли запущено сканирование, когда работа компьютера была не стабильна (например, сразу же после загрузки компьютера или входа в систему)? (страница 240)
- Загрязнены ли валики? (страница 240)
- Соответствует ли компьютер требованиям среды измерения? (страница 240)

Если проблема сохраняется, сначала проверьте все пункты в [Прежде чем связаться с поставщиком услуг сканера \(страница 263\)](#), а затем обратитесь к дистрибьютору/дилеру, где приобретался продукт. Смотрите контактную информацию в прилагающемся к продукту Списке контактов или используйте контактную информацию в разделе Контакты для справок, если прилагается в Мерах предосторожности, предоставляемых с данным продуктом, и создайте запрос.

- **Если используется подключение USB, подключен ли кабель USB к порту USB 1.1 компьютера?**

Решение

Если используется подключение USB, подключите кабель USB к порту USB 3.2 Gen1 (USB 3.0)/USB 2.0.

- **Было ли запущено сканирование, когда работа компьютера была не стабильна (например, сразу же после загрузки компьютера или входа в систему)?**

Решение

При запуске или входе в компьютер, подождите некоторое время перед запуском сканирования.

- **Загрязнены ли валики?**

Решение

Чистите валики.

Для получения подробной информации, смотрите [Ежедневный уход \(страница 157\)](#).

- **Соответствует ли компьютер требованиям среды измерения?**

Решение

Если компьютер не отвечает требованиям среды измерения (описанной в [Основные характеристики \(страница 435\)](#)) в части CPU или памяти, используйте другой компьютер, который отвечает этим требованиям.

На отсканированном изображении или фотографии есть шумы/ артефакты

Проверьте следующие пункты

- Настроен ли драйвер сканера на сканирование в черно-белом режиме? (страница 241)
- Вы задали низкое разрешение для сканирования в драйвере сканера? (страница 241)
- Чистые ли стекла и валики внутри АПД? (страница 241)

Ознакомьтесь с "Вывод изображения" в справке к драйверу сканера и примите соответствующие меры.

Если проблема сохраняется, сначала проверьте все пункты в [Прежде чем связаться с поставщиком услуг сканера \(страница 263\)](#), а затем обратитесь к дистрибьютору/дилеру, где приобретался продукт. Смотрите контактную информацию в прилагающемся к продукту Списке контактов или используйте контактную информацию в разделе Контакты для справок, если прилагается в Мерах предосторожности, предоставляемых с данным продуктом, и создайте запрос.

- **Настроен ли драйвер сканера на сканирование в черно-белом режиме?**

Решение

Используйте драйвер сканера для задания настроек сканирования, которые не являются "монохромными" (вывод в черно-белом), а затем выполните сканирование.

Сканированное изображение может значительно отличаться от исходного, если выполнить сканирование изображения или фотографии в "монохромном" режиме (вывод в черно-белом цвете).

- **Вы задали низкое разрешение для сканирования в драйвере сканера?**

Решение

При сканировании документа с полутонами на изображении могут появиться шумы (муар).
Задайте более высокое разрешение в драйвере сканера.

- **Чистые ли стекла и валики внутри АПД?**

Решение

Очистите загрязненные детали.

Для получения подробной информации, смотрите [Ежедневный уход \(страница 157\)](#).

Неудовлетворительное качество сканированного текста или строк

Проверьте следующие пункты

- Чистые ли стекла и валики внутри АПД? (страница 242)
- Соответствует ли разрешение? (страница 242)
- Конфигурированы ли настройки в драйвере сканера для сканирования в режиме оттенков серого или в режиме цветного? (страница 242)
- Присутствуют ли какие-либо посторонние предметы (например, грязь или бумажная пыль) на документе? (страница 242)

Ознакомьтесь с "Вывод изображения" в справке к драйверу сканера и примите соответствующие меры.

Если проблема сохраняется, сначала проверьте все пункты в [Прежде чем связаться с поставщиком услуг сканера \(страница 263\)](#), а затем обратитесь к дистрибьютору/дилеру, где приобретался продукт. Смотрите контактную информацию в прилагающемся к продукту Списке контактов или используйте контактную информацию в разделе Контакты для справок, если прилагается в Мерах предосторожности, предоставляемых с данным продуктом, и создайте запрос.

● Чистые ли стекла и валики внутри АПД?

Решение

Очистите загрязненные детали.

Для получения подробной информации, смотрите [Ежедневный уход \(страница 157\)](#).

● Соответствует ли разрешение?

Решение

Задайте более высокое разрешение в драйвере сканера.

● Конфигурированы ли настройки в драйвере сканера для сканирования в режиме оттенков серого или в режиме цветного?

Решение

Конфигурируйте настройки в драйвере сканера для сканирования в черно-белом режиме.

При сканировании в режиме оттенки серого или в режиме цветного, сканированное изображение может быть нечетким и нечистым.

● Присутствуют ли какие-либо посторонние предметы (например, грязь или бумажная пыль) на документе?

Решение

Удалите все посторонние предметы с документа.

Посторонние предметы могут попасть на стекло внутри АПД и стать причиной загрязнения изображения.

Изображения искажены или размыты

Проверьте следующие пункты

- Чистые ли стекла и валики внутри АПД? (страница 243)
- Был ли АПД нажат вниз во время сканирования? Или размещен ли тяжелый предмет сверху АПД? (страница 243)
- Поверхность, на которой выполняется сканирование, неустойчива или вибрирует? (страница 243)
- Установлен ли сканер на ровной плоской поверхности? Подстелены ли резиновые прокладки под сканер? (страница 243)
- Есть ли на документе складки или загибы? (страница 244)

Если проблема сохраняется, сначала проверьте все пункты в [Прежде чем связаться с поставщиком услуг сканера \(страница 263\)](#), а затем обратитесь к дистрибьютору/дилеру, где приобретался продукт. Смотрите контактную информацию в прилагающемся к продукту Списке контактов или используйте контактную информацию в разделе Контакты для справок, если прилагается в Мерах предосторожности, предоставляемых с данным продуктом, и создайте запрос.

- **Чистые ли стекла и валики внутри АПД?**

Решение

Очистите загрязненные детали.

Для получения подробной информации, смотрите [Ежедневный уход \(страница 157\)](#).

- **Был ли АПД нажат вниз во время сканирования? Или размещен ли тяжелый предмет сверху АПД?**

Решение

Не нажимайте вниз на АПД и не помещайте на него тяжелые предметы, во время сканирования.

- **Поверхность, на которой выполняется сканирование, неустойчива или вибрирует?**

Решение

Выполните сканирование на неподвижной поверхности.

- **Установлен ли сканер на ровной плоской поверхности? Подстелены ли резиновые прокладки под сканер?**

Решение

Установите сканер на ровной плоской поверхности.

Либо установите резиновые ножки на нижнюю часть сканера.

- **Есть ли на документе складки или загибы?**

Решение

Разгладьте все неровности на документе.

На изображениях отображаются вертикальные полосы

Проверьте следующие пункты

- Чистые ли стекла и валики внутри АПД? (страница 245)
- Исчезают ли вертикальные полосы при задании более низкого разрешения? (страница 245)
- Присутствуют ли какие-либо посторонние предметы (например, грязь или бумажная пыль) на документе? (страница 245)
- Включена ли функция [Сокращение вертикальных полос] на драйвере сканера для сканирования? (страница 245)

Если проблема сохраняется, сначала проверьте все пункты в [Прежде чем связаться с поставщиком услуг сканера \(страница 263\)](#), а затем обратитесь к дистрибьютору/дилеру, где приобретался продукт. Смотрите контактную информацию в прилагающемся к продукту Списке контактов или используйте контактную информацию в разделе Контакты для справок, если прилагается в Мерах предосторожности, предоставляемых с данным продуктом, и создайте запрос.

- **Чистые ли стекла и валики внутри АПД?**

Решение

Очистите загрязненные детали.

Для получения подробной информации, смотрите [Ежедневный уход \(страница 157\)](#).

- **Исчезают ли вертикальные полосы при задании более низкого разрешения?**

Решение

Укажите более низкое разрешение для сканирования документов.

- **Присутствуют ли какие-либо посторонние предметы (например, грязь или бумажная пыль) на документе?**

Решение

Удалите все посторонние предметы с документа.

Посторонние предметы могут попасть на стекло внутри АПД и стать причиной загрязнения изображения.

- **Включена ли функция [Сокращение вертикальных полос] на драйвере сканера для сканирования?**

Решение

Включите функцию [Сокращение вертикальных полос] на драйвере сканера, а затем выполните сканирование.

Код ошибки "U4:40" или "Открыт АПД" отображается на сенсорном экране при сканировании

Проверьте следующие пункты

- [Плотно ли закрыт АПД? \(страница 246\)](#)

Если проблема сохраняется, сначала проверьте все пункты в [Прежде чем связаться с поставщиком услуг сканера \(страница 263\)](#), а затем обратитесь к дистрибьютору/дилеру, где приобретался продукт. Смотрите контактную информацию в прилагающемся к продукту Списке контактов или используйте контактную информацию в разделе Контакты для справок, если прилагается в Мерах предосторожности, предоставляемых с данным продуктом, и создайте запрос.

- **Плотно ли закрыт АПД?**

Решение

Плотно закройте АПД.

Для получения подробной информации, смотрите [Как закрыть АПД \(страница 70\)](#).

В сканер часто подаются документы с наложением

Проверьте следующие пункты

- Соответствуют ли документы рекомендуемым требованиям к бумаге? (страница 247)
- Используется ли Несущий Лист? (страница 247)
- Если настройка по обнаружению документов с наложением включена, удовлетворяются ли условия для обнаружению документов с наложением? (страница 248)
- Выполнялось ли сканирование плотных документов, например пластиковых карточек? (страница 248)
- Пропустили ли вы документы перед загрузкой? (страница 248)
- Используются ли документы, которые были недавно распечатаны на копировальном аппарате или лазерном принтере? (страница 248)
- Превышает ли толщина стопки документов 5 мм? (страница 248)
- Правильно ли установлен набор валиков S? (страница 248)
- Чистый ли набор валиков S? (страница 249)
- Изношен ли набор валиков S? (страница 249)
- Вы используете сканер на высоте 2000 м или выше. (страница 249)

Если проблема сохраняется, сначала проверьте все пункты в [Прежде чем связаться с поставщиком услуг сканера \(страница 263\)](#), а затем обратитесь к дистрибьютору/дилеру, где приобретался продукт. Смотрите контактную информацию в прилагающемся к продукту Списке контактов или используйте контактную информацию в разделе Контакты для справок, если прилагается в Мерах предосторожности, предоставляемых с данным продуктом, и создайте запрос.

- **Соответствуют ли документы рекомендуемым требованиям к бумаге?**

Решение

Используйте документы, которые соответствуют требованиям.

Для получения подробной информации, смотрите [Документы для сканирования \(страница 96\)](#).

- **Используется ли Несущий Лист?**

Решение

Конфигурируйте настройки сканера в драйвере сканера для использования Несущего Листа. Для получения подробной информации смотрите следующее:

- Сканирование документов размера больше A4/Letter (страница 122)
- Сканирование фотографий и вырезок, не повреждая их (страница 125)

- Если настройка по обнаружению документов с наложением включена, удовлетворяются ли условия для обнаружению документов с наложением?

Решение

Некоторые документы могут обнаруживаться как документы с наложением случайно. Для получения подробной информации смотрите [Условия, требующиеся для точного обнаружения документов с наложением \(мульти-подача\)](#) (страница 102).

При необходимости задайте область для обнаружения наложения документов.

Для получения подробной информации, смотрите [Задание области обнаружения документов с наложением \[Спецификация области определения мульти подачи\]](#) (страница 363).

- Выполнялось ли сканирование плотных документов, например пластиковых карточек?

Решение

Выполните одно из следующего для сканирования:

- Используйте интеллектуальную функцию мульти подачи.
- Отключите настройку для обнаружения наложения документов с помощью ультразвукового датчика.
- Сканируйте с помощью режима сканирования вручную по одной странице.

- Пролитали ли вы документы перед загрузкой?

Решение

Пролитайте документы.

Для получения подробной информации, смотрите [Приготовление](#) (страница 91).

- Используются ли документы, которые были недавно распечатаны на копировальном аппарате или лазерном принтере?

Решение

Пролитайте документы несколько раз для удаления статистического электричества.

Для получения подробной информации, смотрите [Приготовление](#) (страница 91).

- Превышает ли толщина стопки документов 5 мм?

Решение

Допускается загрузка стопки документов толщиной до 5 мм. Уменьшите число листов, чтобы стопка документов была меньше 5 мм.

- Правильно ли установлен набор валиков S?

Решение

Установите набор валиков S правильно.

Для получения подробной информации смотрите [Замена набора валиков S](#) (страница 176).

- **Чистый ли набор валиков S?**

Решение

Очистите набор валиков S.

Для получения подробной информации смотрите [Ежедневный уход \(страница 157\)](#).

- **Изношен ли набор валиков S?**

Решение

Проверьте счетчики расходных материалов одним из следующих способов.

- Экран [Счетчики расходных материалов] на сенсорном экране
Экран можно отобразить по следующей процедуре:



→ [Чистка и обслуживание] → [Счетчики расходных материалов]

- Software Operation Panel

Для получения подробной информации смотрите [Сброс счетчика листов \(страница 346\)](#).

При необходимости замените набор валиков S.

Для получения подробной информации смотрите [Замена набора валиков S \(страница 176\)](#).

- **Вы используете сканер на высоте 2000 м или выше.**

Решение

Если сканер используется на высоте 2 000 м или выше, используйте один из следующих способов для включения [Режим большой высоты].

- Экран [Режим большой высоты] на сенсорном экране
Установите для параметра значение [Включить].
Экран можно отобразить по следующей процедуре:



→ [Настройки сканера] → [Источник бумаги / подача] → [Режим большой высоты]

- Software Operation Panel

Для получения подробной информации, смотрите [Сканирование на большой высоте \[Режим большой высоты\] \(страница 358\)](#).

СОВЕТ

Если сканер используется ниже уровня земли на 2000 м при включенной функции [Режим большой высоты], обнаружение документов с наложением может не выполняться.

Если сканер используется на уровне земли ниже 2 000 м, отключите [Режим большой высоты].

Часто возникает ситуация, где документ не подается в АПД

Проверьте следующие пункты

- Соответствуют ли документы рекомендуемым требованиям к бумаге? (страница 250)
- Пролистали ли вы документы перед загрузкой? (страница 250)
- Правильно ли установлен набор валиков S? (страница 250)
- Чистый ли набор валиков S? (страница 250)
- Изношен ли набор валиков S? (страница 251)
- Выполнялось ли сканирование плотных документов, например пластиковых карточек? (страница 251)

Если проблема сохраняется, сначала проверьте все пункты в [Прежде чем связаться с поставщиком услуг сканера \(страница 263\)](#), а затем обратитесь к дистрибьютору/дилеру, где приобретался продукт. Смотрите контактную информацию в прилагающемся к продукту Списке контактов или используйте контактную информацию в разделе Контакты для справок, если прилагается в Мерах предосторожности, предоставляемых с данным продуктом, и создайте запрос.

- **Соответствуют ли документы рекомендуемым требованиям к бумаге?**

Решение

Используйте документы, которые соответствуют требованиям.

Для получения подробной информации, смотрите [Документы для сканирования \(страница 96\)](#).

- **Пролистали ли вы документы перед загрузкой?**

Решение

Пролистайте документы.

Для получения подробной информации, смотрите [Приготовление \(страница 91\)](#).

- **Правильно ли установлен набор валиков S?**

Решение

Установите набор валиков S правильно.

Для получения подробной информации смотрите [Замена набора валиков S \(страница 176\)](#).

- **Чистый ли набор валиков S?**

Решение

Очистите набор валиков S.

Для получения подробной информации смотрите [Ежедневный уход \(страница 157\)](#).

- **Изношен ли набор валиков S?**

Решение

Проверьте счетчики расходных материалов одним из следующих способов.

- Экран [Счетчики расходных материалов] на сенсорном экране
Экран можно отобразить по следующей процедуре:



→ [Чистка и обслуживание] → [Счетчики расходных материалов]

- Software Operation Panel

Для получения подробной информации смотрите [Сброс счетчика листов \(страница 346\)](#).

При необходимости замените набор валиков S.

Для получения подробной информации смотрите [Замена набора валиков S \(страница 176\)](#).

- **Выполнялось ли сканирование плотных документов, например пластиковых карточек?**

Решение

Сканируйте документ в режиме сканир. вручную по странице.

Для получения подробной информации смотрите [Подача документов вручную \(страница 128\)](#).

Часто происходят ошибки замятия / подбора бумаги

Проверьте следующие пункты

- Соответствуют ли документы рекомендуемым требованиям к бумаге? (страница 252)
- Присутствует ли какой-либо посторонний предмет в АПД? (страница 252)
- Остался ли документ в АПД? (страница 252)
- Правильно ли установлен набор валиков S? (страница 252)
- Чистый ли набор валиков S? (страница 253)
- Изношен ли набор валиков S? (страница 253)

Если проблема сохраняется, сначала проверьте все пункты в [Прежде чем связаться с поставщиком услуг сканера \(страница 263\)](#), а затем обратитесь к дистрибьютору/дилеру, где приобретался продукт. Смотрите контактную информацию в прилагающемся к продукту Списке контактов или используйте контактную информацию в разделе Контакты для справок, если прилагается в Мерах предосторожности, предоставляемых с данным продуктом, и создайте запрос.

- **Соответствуют ли документы рекомендуемым требованиям к бумаге?**

Решение

Используйте документы, которые соответствуют требованиям.

Для получения подробной информации, смотрите [Документы для сканирования \(страница 96\)](#).

- **Присутствует ли какой-либо посторонний предмет в АПД?**

Решение

Чистите АПД.

Удалите все посторонние предметы из АПД.

Для получения подробной информации, смотрите [Ежедневный уход \(страница 157\)](#).

- **Остался ли документ в АПД?**

Решение

Извлеките документ из АПД.

Для получения подробной информации смотрите [При возникновении застревания бумаги \(страница 183\)](#).

- **Правильно ли установлен набор валиков S?**

Решение

Установите набор валиков S правильно.

Для получения подробной информации смотрите [Замена набора валиков S \(страница 176\)](#).

- **Чистый ли набор валиков S?**

Решение

Очистите набор валиков S.

Для получения подробной информации смотрите [Ежедневный уход \(страница 157\)](#).

- **Изношен ли набор валиков S?**

Решение

Проверьте счетчики расходных материалов одним из следующих способов.

- Экран [Счетчики расходных материалов] на сенсорном экране
Экран можно отобразить по следующей процедуре:



→ [Чистка и обслуживание] → [Счетчики расходных материалов]

- Software Operation Panel

Для получения подробной информации смотрите [Сброс счетчика листов \(страница 346\)](#).

При необходимости замените набор валиков S.

Для получения подробной информации смотрите [Замена набора валиков S \(страница 176\)](#).

Изображения становятся удлинненными

Проверьте следующие пункты

- [Загрязнены ли валики? \(страница 254\)](#)
- [Соответствуют ли документы рекомендуемым требованиям к бумаге? \(страница 254\)](#)
- [Изношен ли набор валиков S? \(страница 254\)](#)
- [Отрегулирован ли уровень увеличения? \(страница 255\)](#)

Если проблема сохраняется, сначала проверьте все пункты в [Прежде чем связаться с поставщиком услуг сканера \(страница 263\)](#), а затем обратитесь к дистрибьютору/дилеру, где приобретался продукт. Смотрите контактную информацию в прилагающемся к продукту Списке контактов или используйте контактную информацию в разделе Контакты для справок, если прилагается в Мерах предосторожности, предоставляемых с данным продуктом, и создайте запрос.

● **Загрязнены ли валики?**

Решение

Чистите валики.

Для получения подробной информации, смотрите [Ежедневный уход \(страница 157\)](#).

● **Соответствуют ли документы рекомендуемым требованиям к бумаге?**

Решение

Используйте документы, которые соответствуют требованиям.

Для получения подробной информации, смотрите [Документы для сканирования \(страница 96\)](#).

● **Изношен ли набор валиков S?**

Решение

Проверьте счетчики расходных материалов одним из следующих способов.

- Экран [Счетчики расходных материалов] на сенсорном экране
Экран можно отобразить по следующей процедуре:



→ [Чистка и обслуживание] → [Счетчики расходных материалов]

- Software Operation Panel

Для получения подробной информации смотрите [Сброс счетчика листов \(страница 346\)](#).

При необходимости замените набор валиков S.

Для получения подробной информации смотрите [Замена набора валиков S \(страница 176\)](#).

- **Отрегулирован ли уровень увеличения?**

Решение

Для настройки уровня увеличения для направления подачи используйте один из следующих способов.

- Экран [Увеличение] на сенсорном экране
Экран можно отобразить по следующей процедуре:



→ [Настройки сканера] → [Изображение] → [Увеличение]

- Software Operation Panel

Для получения подробной информации, смотрите [Регулировка начального положения сканирования \[Параметр сдвига/Регулировка увеличения по вертикали\]](#) (страница 351).

Тень появляется вверху или внизу изображения

Проверьте следующие пункты

- Отрегулирован ли параметр сдвига (положение начала сканирования)? (страница 256)
- Используется ли функция фильтра заполнителя краев страницы для заполнения тени вокруг края? (страница 256)

Если проблема сохраняется, сначала проверьте все пункты в [Прежде чем связаться с поставщиком услуг сканера \(страница 263\)](#), а затем обратитесь к дистрибьютору/дилеру, где приобретался продукт. Смотрите контактную информацию в прилагающемся к продукту Списке контактов или используйте контактную информацию в разделе Контакты для справок, если прилагается в Мерах предосторожности, предоставляемых с данным продуктом, и создайте запрос.

- **Отрегулирован ли параметр сдвига (положение начала сканирования)?**

Решение

Для настройки параметра смещения в направлении вспомогательного сканирования используйте один из следующих способов.

- Экран [Смещение] на сенсорном экране
Отрегулируйте смещение для [Доп. скан. АПД лиц. Стороны] и [Доп. скан. АПД обор. стор.].
Экран можно отобразить по следующей процедуре:



→ [Настройки сканера] → [Изображение] → [Смещение]

- Software Operation Panel
Для получения подробной информации, смотрите [Регулировка начального положения сканирования \[Параметр сдвига/Регулировка увеличения по вертикали\] \(страница 351\)](#).

- **Используется ли функция фильтра заполнителя краев страницы для заполнения тени вокруг края?**

Решение

Используйте один из следующих способов заполнения тени вокруг краев.

- Экран [Область заполнения краев бумаги] на сенсорном экране
Экран можно отобразить по следующей процедуре:



→ [Настройки сканера] → [Изображение] → [Область заполнения краев бумаги]

- Software Operation Panel
Для получения подробной информации, смотрите [Удаление теней/полос вокруг краев изображений \[Page Edge Filler \(АПД\)\] \(страница 353\)](#).
- Драйвер сканера
Для получения дополнительной информации смотрите справку драйвера сканера.

На страницах отображаются вертикальные полосы

Проверьте следующие пункты

- Включен ли режим [Уменьшение муара (дополнительно)]? (страница 257)

Если проблема сохраняется, сначала проверьте все пункты в [Прежде чем связаться с поставщиком услуг сканера \(страница 263\)](#), а затем обратитесь к дистрибьютору/дилеру, где приобретался продукт. Смотрите контактную информацию в прилагающемся к продукту Списке контактов или используйте контактную информацию в разделе Контакты для справок, если прилагается в Мерах предосторожности, предоставляемых с данным продуктом, и создайте запрос.

- Включен ли режим [Уменьшение муара (дополнительно)]?

Решение

Включите [Уменьшение муара (дополнительно)] одним из следующих способов.

- Драйвер сканера
Для получения дополнительной информации смотрите справку драйвера сканера.
- Экран [Уменьшение муара (дополнительно)] на сенсорном экране
Экран можно отобразить по следующей процедуре:



→ [Настройки сканера] → [Изображение] → [Уменьшение муара (дополнительно)]

- Software Operation Panel
Для получения подробной информации смотрите [Предотвращение появления вертикальных полос \(муара\) на страницах \(Уменьшение муара \(дополнительно\)\) \(страница 359\)](#).

СОВЕТ

Обратите внимание, что настройке драйвера сканера дается предпочтение.

На документе есть черные линии

Проверьте следующие пункты

- Сканируются ли документы, написанные графитовым карандашом, или копировальная бумага? (страница 258)
- Чистые ли стекла и валики внутри АПД? (страница 258)

Если проблема сохраняется, сначала проверьте все пункты в [Прежде чем связаться с поставщиком услуг сканера \(страница 263\)](#), а затем обратитесь к дистрибьютору/дилеру, где приобретался продукт. Смотрите контактную информацию в прилагающемся к продукту Списке контактов или используйте контактную информацию в разделе Контакты для справок, если прилагается в Мерах предосторожности, предоставляемых с данным продуктом, и создайте запрос.

- Сканируются ли документы, написанные графитовым карандашом, или копировальная бумага?

Решение

При сканировании документов, написанных графитовым карандашом, удостоверьтесь в том, чтобы чистить валки чаще.

Для получения подробной информации смотрите [Ежедневный уход \(страница 157\)](#).

- Чистые ли стекла и валики внутри АПД?

Решение

Очистите загрязненные детали.

Для получения подробной информации, смотрите [Ежедневный уход \(страница 157\)](#).

Несущий Лист подается неровно/происходит застревание бумаги

Проверьте следующие пункты

- Выполнялось ли непрерывное сканирование с помощью Несущего Листа? (страница 259)
- Чист ли Несущий Лист? (страница 259)
- Начали ли вы сканирование после загрузки Несущего Листа в лоток бумаги АПД (податчик)? (страница 259)
- Чистые ли стекла и валики внутри АПД? (страница 260)
- Изношен ли набор валиков S? (страница 260)
- Присутствует ли какой-либо посторонний предмет в АПД? (страница 260)
- Размещен ли плотный документ внутри Несущего Листа? (страница 260)

Если проблема сохраняется, сначала проверьте все пункты в [Прежде чем связаться с поставщиком услуг сканера \(страница 263\)](#), а затем обратитесь к дистрибьютору/дилеру, где приобретался продукт. Смотрите контактную информацию в прилагающемся к продукту Списке контактов или используйте контактную информацию в разделе Контакты для справок, если прилагается в Мерах предосторожности, предоставляемых с данным продуктом, и создайте запрос.

- **Выполнялось ли непрерывное сканирование с помощью Несущего Листа?**

Решение

Подайте около 50 листов бумаги PPC (переработанной бумаги) перед сканированием с помощью Несущего Листа.

Бумага PPC может быть чистой или отпечатанной.

- **Чист ли Несущий Лист?**

Решение

Выполните одну из следующих операций.

- Очистите Несущий Лист.
Для получения подробной информации, смотрите [Очистка Несущего Листа \(страница 173\)](#).
- Замените Несущий Лист.
Для получения дополнительной информации о покупке Несущих Листов обратитесь к дистрибьютору/дилеру, где приобретался продукт. Смотрите контактную информацию в прилагающемся к продукту Списке контактов или используйте контактную информацию в разделе Контакты для справок, если прилагается в Мерах предосторожности, предоставляемых с данным продуктом, и создайте запрос.

- **Начали ли вы сканирование после загрузки Несущего Листа в лоток бумаги АПД (податчик)?**

Решение

Начните сканирование после загрузки Несущего Листа в лоток бумаги АПД (податчик).

Для получения подробной информации смотрите следующее:

- [Сканирование документов размера больше A4/Letter \(страница 122\)](#)
- [Сканирование фотографий и вырезов, не повреждая их \(страница 125\)](#)

- **Чистые ли стекла и валики внутри АПД?**

Решение

Очистите загрязненные детали.

Для получения подробной информации, смотрите [Ежедневный уход \(страница 157\)](#).

- **Изношен ли набор валиков S?**

Решение

Проверьте счетчики расходных материалов одним из следующих способов.

- Экран [Счетчики расходных материалов] на сенсорном экране
Экран можно отобразить по следующей процедуре:



→ [Чистка и обслуживание] → [Счетчики расходных материалов]

- Software Operation Panel

Для получения подробной информации смотрите [Сброс счетчика листов \(страница 346\)](#).

При необходимости замените набор валиков S.

Для получения подробной информации смотрите [Замена набора валиков S \(страница 176\)](#).

- **Присутствует ли какой-либо посторонний предмет в АПД?**

Решение

Чистите АПД.

Удалите все посторонние предметы из АПД.

Для получения подробной информации, смотрите [Ежедневный уход \(страница 157\)](#).

- **Размещен ли плотный документ внутри Несущего Листа?**

Решение

Некоторые типы бумаги могут быть слишком плотными для размещения внутри Несущего Листа.

Используйте документы, которые соответствуют требованиям.

Для получения подробной информации, смотрите [Условия для использования Несущего Листа \(страница 110\)](#).

При использовании Несущего Листа часть изображения отсутствует

Проверьте следующие пункты

- Размещено ли несколько малых документов (например, фото или почтовые открытки) в Несущем Листе для сканирования? (страница 261)
- Выходит ли линия сгиба документа за пределы Несущего листа/Несущего Фотолиста/ Несущего листа буклета? (страница 261)

Если проблема сохраняется, сначала проверьте все пункты в [Прежде чем связаться с поставщиком услуг сканера \(страница 263\)](#), а затем обратитесь к дистрибьютору/дилеру, где приобретался продукт. Смотрите контактную информацию в прилагающемся к продукту Списке контактов или используйте контактную информацию в разделе Контакты для справок, если прилагается в Мерах предосторожности, предоставляемых с данным продуктом, и создайте запрос.

- **Размещено ли несколько малых документов (например, фото или почтовые открытки) в Несущем Листе для сканирования?**

Решение

Размещайте в Несущем Листе только один документ (например, фото или почтовая открытка) одновременно.

- **Выходит ли линия сгиба документа за пределы Несущего листа/Несущего Фотолиста/ Несущего листа буклета?**

Решение

Если линия сгиба документа выходит за пределы Несущего листа, часть изображения вокруг линии сгиба может отсутствовать.

Размещайте документ таким образом, чтобы линия сгиба находилась на расстоянии около 1 мм внутри от края Несущего листа.

Забытый пароль администратора

Решение

Для получения подробной информации о пароле администратора по умолчанию смотрите [Пароль администратора \(страница 322\)](#).

Если вы забыли текущий пароль обратитесь к дистрибьютору/дилеру, где приобретался продукт после проверки подробной информации о сканере, перечисленных в [Прежде чем связаться с поставщиком услуг сканера \(страница 263\)](#). Смотрите контактную информацию в прилагающемся к продукту Списке контактов или используйте контактную информацию в разделе Контакты для справок, если прилагается в Мерах предосторожности, предоставляемых с данным продуктом, и создайте запрос.

При вводе пароля администратора по умолчанию произошла ошибка

Проверьте следующие пункты

- [Правильный ли пароль администратора по умолчанию вы ввели? \(страница 262\)](#)

Если проблема сохраняется, сначала проверьте все пункты в [Прежде чем связаться с поставщиком услуг сканера \(страница 263\)](#), а затем обратитесь к дистрибьютору/дилеру, где приобретался продукт. Смотрите контактную информацию в прилагающемся к продукту Списке контактов или используйте контактную информацию в разделе Контакты для справок, если прилагается в Мерах предосторожности, предоставляемых с данным продуктом, и создайте запрос.

- **Правильный ли пароль администратора по умолчанию вы ввели?**

Решение

Проверить пароль администратора по умолчанию можно, проверив, есть наклейка или ее нет.

Для получения подробной информации о наклейке смотрите [Проверка наклейки продукта \(страница 266\)](#).

Прежде чем связаться с поставщиком услуг сканера

В данном разделе приводится информация о действиях, которые необходимо предпринять, и пунктах, которые следует проверить, перед обращением к дистрибьютору/дилеру, где приобретался продукт.

Действия перед обращением в центр обслуживания сканера

При возникновении ошибок или неполадок во время использования сканера перед обращением в центр обслуживания сканера примите следующие меры:

- Убедитесь в подаче достаточного питания к устройству. Не используйте удлинитель.
- Используйте кабель переменного тока и адаптер переменного тока, которые прилагаются в комплекте.
- Смотрите [Ежедневный уход \(страница 157\)](#) для очистки внутренней поверхности сканера.
- Выключите сканер, затем снова включите.

Если проблема сохраняется, сначала проверьте все пункты в [Перед обращением в центр обслуживания сканера \(страница 263\)](#), а затем обратитесь к дистрибьютору/дилеру, где приобретался продукт. Используйте контактную информацию в Списке контактов, если он прилагается к продукту, или отправьте запрос, используя контактную информацию из раздела Контакты для справок в руководстве Меры предосторожности, прилагаемом с данным продуктом.

Перед обращением в центр обслуживания сканера

- **Общие сведения**

Элемент	Полученные сведения
Имя модели	Пример: fi-8040 Для получения подробной информации, смотрите Проверка наклейки продукта (страница 266) .
Серийный номер	Пример: XXXX000001 Для получения подробной информации, смотрите Проверка наклейки продукта (страница 266) .
Дата изготовления	Пример: 20XX-01 (январь 20XX) Для получения подробной информации, смотрите Проверка наклейки продукта (страница 266) .
Дата покупки	
Симптом	
Частота возникновения неисправностей	

Элемент	Полученные сведения
Гарантия	
Используемые параметры	Для получения подробной информации, смотрите Параметры сканера (страница 439) .

- **Состояние ошибки**

Проблемы подсоединения компьютера

Элемент	Полученные сведения
Операционная система (Windows)	
Сообщение об ошибке	
Интерфейс	Пример: Интерфейс USB
Контроллер интерфейса	Пример: Используется плата локальной сети LAN.
Способ подключения	Пример: USB, проводная локальная сеть LAN

Проблемы подачи

Элемент	Полученные сведения
Тип бумаги	
Основное назначение использования	
Последняя дата чистки	
Дата замены расходных материалов	
Состояние сенсорного экрана	

Проблемы качества изображения

Элемент	Полученные сведения
Драйвер сканера и версия	
Контроллер интерфейса	Пример: Используется плата локальной сети LAN.
Операционная система (Windows)	
Приложение	Пример: PaperStream ClickScan
Стороны сканирования	Пример: передняя, задняя, обе
Разрешение	Пример: 600 dpi, 75 dpi

Элемент	Полученные сведения
Режим изображения	Пример: цветной, оттенки серого, черно-белое

Другое

Элемент	Полученные сведения
Возможно ли отправление изображения и фотографии, которое отображает состояние бумаги при помощи электронной почты или факса?	

Проверка наклейки продукта

В данном разделе дается объяснение о наклейке продукта на сканере.

Наклейка расположена на нижней части сканера.

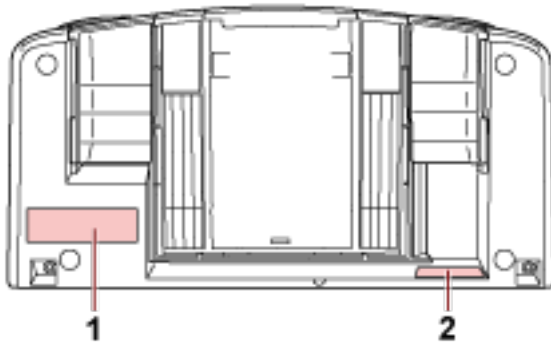

Наклейка 1 (пример)

Отображает информацию сканера.



Наклейка 2 (пример)

Показывает пароль администратора по умолчанию. Часть xxxxxxxx (8-значное число) является паролем.

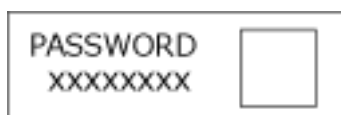

Если наклейки нет, по умолчанию пароль администратора "password".

Настройки DirectScan (Настроцки назначения/задания/сканирования) (сенсорный экран)

В данной главе описывается порядок использования сенсорного экрана для настройки места назначения (сохранение места назначения для сохранения/адресов электронной почты), заданий и настроек сканирования для DirectScan.

Задайте этот элемент, если способ использования сканера [Использовать сканер сам по себе (DirectScan)].

СОВЕТ

Настройки DirectScan можно конфигурировать в настройках сети fi Series (браузер).

Следующие настройки нельзя конфигурировать на сенсорном экране. Конфигурируйте настройки в настройках сети fi Series (браузер).

- Сертификаты CA
Используются для соединения с SMTP- и FTPS-серверами.
- Ключ шифрования
Используется для соединения с SFTP-сервером.

Для получения подробной информации смотрите [Настройки сети \(настройки сети fi Series\) \(страница 384\)](#).

Элементы настройки

Настройка места назначения (места назначения для сохранения/адреса электронной почты), задания и настройки сканирования могут быть сконфигурированы, используя [Сохранить в папку]/[Отправить электронную почту]/[Выполнить задание] в основном экране для DirectScan.

В данном разделе приводится список элементов настройки для конфигурации.

ВНИМАНИЕ

Если установлен пароль для редактирования настроек DirectScan, пароль требуется, чтобы задать место назначения для сохранения, адресов электронной почты и заданий.

Задать пароль, чтобы предотвратить утечку путей к месту назначения для сохранения или адресов электронной почты.

Регулярно изменяйте пароль.

Пароль для редактирования настроек DirectScan можно изменить на экране, который появляется в следующей процедуре:



→ [Настройки сканера] → [Сеть] → [DirectScan] → [Пароль для редактирования настроек DirectScan]

Элемент настройки	Описание
Добавить место назначения для сохранения/Изменить место назначения для сохранения (страница 269)	Задайте место назначения для сохранения (папки в сети), в которые при использовании DirectScan будут сохраняться сканированные страницы.
Добавить адрес/Изменить адрес (страница 274)	Добавьте адреса электронной почты, на который по электронной почте посылаются сканированные страницы при использовании DirectScan.
Добавить задание/Изменить задание (страница 275)	Задайте задания для DirectScan.
Настройки сканирования (страница 277)	Настройте дополнительные параметры сканирования, которые будут использоваться при сканировании документов с помощью сканера.

Добавить место назначения для сохранения/Изменить место назначения для сохранения

Задайте место назначения для сохранения (папки в сети), в которые при использовании DirectScan будут сохраняться сканированные страницы.

Можно добавить до 25 мест назначения для сохранения.

Имя отображения

Задайте имя для места назначения для сохранения.

Введите имя отображения в пределах 48 символов.

Вы не можете задать то же имя отображения, которое уже зарегистрировано.

Пробел до или после строки символов игнорируется.

Тип места назначения

Установите тип места назначения для сохранения.

- Сетевой каталог

Это заводская настройка по умолчанию.

Когда выбран параметр [Сетевой каталог], задайте следующие элементы:

- Имя хоста / IP-адрес

Для этого элемента можно задать имя хоста, FQDN или IP-адрес.

Пробел до или после строки символов игнорируется.

Если разделитель пути появляется в начале значения, разделитель будет удален.

ВНИМАНИЕ

- Обратите внимание, что IPv6-адрес не поддерживается.
- Поддерживаемые версии диапазона SMB от SMB 2.0 до SMB 3.0.2.
- Сохранение страниц на сервер, где доступ к данным зашифрован в настройках общего доступа, либо в папку, где используется DFS, не поддерживается.

СОВЕТ

При вводе имени хоста на сканере требуется настроить DNS-серверы.

- Путь к месту сохранения

Пробелы до и после строки символов и префикса "/" игнорируются.

"#" будут заменяться на "/". Если первый символ "#", символ будет заменяться "/", а первый "/" будет удален.

- Имя пользователя

Задайте имя пользователя, используемое для подключения к месту назначения для сохранения.

Вы также можете задать имя в формате "UserName@Domain" либо "Domain#UserName".

Чтобы использовать имя пользователя домена Active Directory в качестве имени пользователя для проверки подлинности, укажите имя домена Active Directory только в качестве имени пользователя или имя домена, которое должно быть включено в имя пользователя. Для проверки подлинности пользователя как локального пользователя, укажите имя устройства в качестве имени домена, которое должно быть включено в имя пользователя.

Пробел до или после строки символов игнорируется.

- Пароль

● Включить

Значение по умолчанию установлено на "Включить".

Если параметр [Включить] установлен на ВКЛ, введите пароль для имени пользователя, используемого для подключения к месту назначения для сохранения.

Пробелы до или после строки символов поддерживаются.

● FTP

Когда установлен параметр [FTP], задайте следующие элементы:

- Имя хоста / IP-адрес

Для этого элемента можно задать имя хоста, FQDN или IP-адрес.

Пробел до или после строки символов игнорируется.

ВНИМАНИЕ

Обратите внимание, что IPv6-адрес не поддерживается.

СОВЕТ

При вводе имени хоста на сканере требуется настроить DNS-серверы.

- Номер порта

Значение по умолчанию "21".

- Режим соединения

Задайте режим соединения, используемый для подключения к FTP-серверу.

● Активный режим

● Пассивный режим

Это заводская настройка по умолчанию.

- Путь к месту сохранения

Пробелы до и после строки символов и префикса "/" игнорируются.

"#" будут заменяться на "/". Если первый символ "#", символ будет заменяться "/", а первый "/" будет удален.

- Имя пользователя

Задайте имя пользователя, используемое для подключения к месту назначения для сохранения.

Вы также можете задать имя в формате "UserName@Domain" либо "Domain#UserName".

Пробел до или после строки символов игнорируется.

- Пароль

● Включить

Значение по умолчанию установлено на "Включить".

Если параметр [Включить] установлен на ВКЛ, введите пароль для имени пользователя, используемого для подключения к месту назначения для сохранения.

Пробелы до или после строки символов поддерживаются.

● FTPS

Когда выбран параметр [FTPS], задайте следующие элементы:

- Имя хоста / IP-адрес

Для этого элемента можно задать имя хоста, FQDN или IP-адрес.

Пробел до или после строки символов игнорируется.

ВНИМАНИЕ

Обратите внимание, что IPv6-адрес не поддерживается.

СОВЕТ

При вводе имени хоста на сканере требуется настроить DNS-серверы.

- Шифрование

Задайте метод шифрования для коммуникации при подключении к FTPS-серверу.

● Открытое шифрование (открытый режим)

Это заводская настройка по умолчанию.

● Закрытое шифрование (закрытый режим)

- Подтвердить сервер сертификатов

Установить, нужно ли подтвердить сервер сертификатов, используя зарегистрированные в сканере сертификаты CA.

Значение по умолчанию установлено на "Выключить".

СОВЕТ

При использовании сертификатов CA можно зарегистрировать сертификат в настройках сети fi Series.

Для получения подробной информации смотрите [Настройки сети \(настройки сети fi Series\)](#) (страница 384).

- Номер порта

В зависимости от настроек [Шифрование], начальное значение меняется следующим образом:

- Когда параметр [Шифрование] установлен на [Открытое шифрование (открытый режим)], начальное значение "21".

- Когда параметр [Шифрование] установлен на [Закрытое шифрование (закрытый режим)], начальное значение "990".
Значение по умолчанию "21".
- Путь к месту сохранения
Пробелы до и после строки символов и префикса "/" игнорируются.
"#" будут заменяться на "/". Если первый символ "#", символ будет заменяться "/", а первый "/" будет удален.
- Имя пользователя
Задайте имя пользователя, используемое для подключения к месту назначения для сохранения.
Вы также можете задать имя в формате "UserName@Domain" либо "Domain#UserName".
Пробел до или после строки символов игнорируется.
- Пароль
 - Включить
Значение по умолчанию установлено на "Включить".
Если параметр [Включить] установлен на ВКЛ, введите пароль для имени пользователя, используемого для подключения к месту назначения для сохранения.
Пробелы до или после строки символов поддерживаются.

СОВЕТ

Единственным режимом соединения для соединения с FTPS-сервером является "Пассивный режим".

● SFTP

Когда выбран параметр [SFTP], задайте следующие элементы:

- Имя хоста / IP-адрес
Для этого элемента можно задать имя хоста, FQDN или IP-адрес.
Пробел до или после строки символов игнорируется.

ВНИМАНИЕ

Обратите внимание, что IPv6-адрес не поддерживается.

СОВЕТ

При вводе имени хоста на сканере требуется настроить DNS-серверы.

- Номер порта
Значение по умолчанию "22".
- Путь к месту сохранения
Пробелы до и после строки символов и префикса "/" игнорируются.

"#&" будут заменяться на "/". Если первый символ "#&", символ будет заменяться "/", а первый "/" будет удален.

- Метод проверки подлинности

Задайте метод проверки подлинности.

Когда параметр [Алгоритм открытого ключа] установлен на [Отключено], задайте [Аутентификация пароля].

Когда параметр [Алгоритм открытого ключа] установлен не на [Отключено], выберите один из следующих элементов:

- Аутентификация пароля

Это заводская настройка по умолчанию.

- Аутентификация открытого ключа

Алгоритм открытого ключа, используемый если был генерирован ключ шифрования, отображается в [Алгоритм открытого ключа].

Данные настройки можно конфигурировать, если ключ шифрования для сканера уже был генерирован.

СОВЕТ

При использовании ключа шифрования можно зарегистрировать ключ в настройках сети fi Series.

Для получения подробной информации смотрите [Настройки сети \(настройки сети fi Series\) \(страница 384\)](#).

- Имя пользователя

Задайте имя пользователя, используемое для подключения к месту назначения для сохранения.

Вы также можете задать имя в формате "UserName@Domain" либо "Domain#UserName".

Пробел до или после строки символов игнорируется.

- Пароль

Данные настройки можно сконфигурировать, если для [Аутентификация пароля] выбран [Метод проверки подлинности].

- Включить

Значение по умолчанию установлено на "Включить".

Если параметр [Включить] установлен на ВКЛ, введите пароль для имени пользователя, используемого для подключения к месту назначения для сохранения.

Пробелы до или после строки символов поддерживаются.

Добавить адрес/Изменить адрес

Добавьте адреса электронной почты, на который по электронной почте посылаются сканированные страницы при использовании DirectScan.

Можно добавить до 25 адресов электронной почты.

Имя отображения

Задайте имя получателя.

Введите имя отображения в пределах 48 символов.

Вы не можете задать то же имя отображения, которое уже зарегистрировано.

Пробел до или после строки символов игнорируется.

Адрес электронной почты

Задайте адрес электронной почты получателя.

Укажите правильный адрес электронной почты.

Пробел до или после строки символов игнорируется.

Добавить задание/Изменить задание

Задайте задания для DirectScan.

Можно добавить до 25 заданий.

- [Имя отображения \(страница 275\)](#)
- [Цветной \(страница 275\)](#)
- [Тип места назначения \(страница 275\)](#)
- [Настройки сканирования \(страница 276\)](#)

Имя отображения

Задайте имя для задания.

Введите имя отображения в пределах 48 символов.

Вы не можете задать то же имя отображения, которое уже зарегистрировано.

Пробел до или после строки символов игнорируется.

Цветной

Задайте цвет кнопки задания, которую вы хотите отобразить на сенсорном экране.

Тип места назначения

Задайте, будут ли изображения сохраняться в папку в сети или отправляться по электронной почте.

- Сохранить в папку
- Отправить по электронной почты

Назначение

Задать место назначения или электронную почту для сохранения страниц.

- Если [Тип места назначения] установлено на [Сохранить в папку], отображается экран [Выбрать место назначения для сохранения]. Выберите место назначения для сохранения изображений.

Если нужно добавить или изменить место назначения для сохранения, нажмите  на экране [Выбрать место назначения для сохранения] и задайте место назначения для сохранения на экране [Редактировать место назначения для сохранения].

Для получения подробной информации смотрите [Добавить место назначения для сохранения/Изменить место назначения для сохранения \(страница 269\)](#).

- Если [Тип места назначения] установлено на [Отправить по электронной почте], отображается экран [Выбрать адрес]. Выберите адрес электронной почты.

Если нужно добавить или изменить адреса электронной почты, нажмите  на экране [Выбрать адрес] и задайте место назначения для сохранения на экране [Редактировать адрес].

Для получения подробной информации смотрите [Добавить адрес/Изменить адрес](#) (страница 274).

Если [Отправить по электронной почте] указано для [Тип места назначения], задайте следующие элементы:

- Тема электронной почты

Введите тему отправляемых писем в пределах 48 символов.

Пробел до или после строки символов игнорируется.

СОВЕТ

Если это не указано, электронная почта будет отправлена с темой электронной почты, которая была задана на экране [Отправить электронную почту].

- Текст электронной почты

Введите текст письма, которое необходимо отправить, в пределах 80 символов.

Пробел до или после строки символов игнорируется.

СОВЕТ

Если это не указано, электронная почта будет отправлена с текстом электронной почты, который был задан на экране [Отправить электронную почту].

Настройки сканирования

Настройте параметры сканирования, которые будут использоваться при сканировании документов с помощью сканера.

Для получения подробной информации о настройках сканирования смотрите [Настройки сканирования](#) (страница 277).

Настройки сканирования

Чтобы использовать DirectScan, конфигурируйте настройки сканирования, которые будут использоваться при сканировании документов с помощью сканера.

СОВЕТ

Максимальное количество листов, которые могут быть сканированы изменяется следующим образом в зависимости от того, отображаются ли эскизы после завершения подачи документов.

- Если эскизы отображаются
60 листов в дуплексном режиме сканирования и 120 листов в симплексном режиме сканирования
- Если эскизы не отображаются
500 листов в дуплексном режиме сканирования и 1 000 листов в симплексном режиме сканирования

- [Режим изображ-я \(страница 277\)](#)
- [Источник бумаги \(страница 277\)](#)
- [Разрешение \(точек на дюйм\) \(страница 278\)](#)
- [Отобразить эскизы \(страница 278\)](#)
- [Показать экран подтверждения отправки \(страница 278\)](#)
- [Дополнительные настройки \(страница 278\)](#)

Режим изображ-я

Задайте режим изображ-я.

- Черно-белое
Это заводская настройка по умолчанию.
- Оттенки серого
- Цветной
- Автоматическое обнаружение цвета/оттенков серого

СОВЕТ

Для [Формат файла] нельзя указать [JPEG], если для [Режим изображ-я] выбрано [Черно-белое].

Источник бумаги

Установите сторону сканирования для документов.

- Лицевая сторона
- Обратная сторона
- Обе стороны

Значение по умолчанию отличается в зависимости от НОМЕРА ДЕТАЛИ, напечатанного на этикетке изделия.

- Для PA03836-B001/PA03836-B003/PA03836-B023

Передняя сторона

- Для PA03836-B005/PA03836-B015

Обе стороны

Для получения информации об этикетке изделия, смотрите [Проверка наклейки продукта \(страница 266\)](#).

Разрешение (точек на дюйм)

Задайте разрешение для изображений.

- 150
- 200
- 240
- 300

Это заводская настройка по умолчанию.

Отобразить эскизы

Установите, следует ли отображать эскизы для проверки страниц на сенсорном экране после сканирования документов.

Значение по умолчанию установлено на "Включить".

Если установлено на вкл., максимальное количество листов, которые могут быть сканированы за раз, составляет 60 листов в дуплексном режиме сканирования и 120 листов в симплексном режиме сканирования.

СОВЕТ

Эскизы рисунков отображаются в меньшем разрешении, чем актуальные сохраненные в папку или отправленные по электронной почте страницы.

Используйте эскизы, чтобы проверить, все ли страницы сканированных документов выведены.

Показать экран подтверждения отправки

Установите, следует ли отображать окно подтверждения перед сохранением страниц в папку в сети или отправкой их по электронной почте после сканирования документов.

Значение по умолчанию установлено на "Включить".

Дополнительные настройки

Настройте дополнительные параметры сканирования, которые будут использоваться при сканировании документов с помощью сканера.

Кнопка [Дополнительные настройки] разрешает задать дополнительные элементы:

- [Основное \(страница 279\)](#)
- [Изображение \(страница 279\)](#)
- [Страница \(страница 280\)](#)
- [Подача бумаги \(страница 281\)](#)

- [Пакет \(страница 283\)](#)
- [Вывод \(страница 285\)](#)
- [Имя файла \(страница 285\)](#)

Основное

Размер бумаги

Установите размер бумаги для сканируемых документов.

- Авто
Это заводская настройка по умолчанию.
- Letter
- Legal
- Executive
- A4
- A5
- A5 альбомная
- A6
- A6 альбомная
- B5 (ISO)
- B5 (JIS)
- B6 (ISO)
- B6 (JIS)
- B6 альбомная (ISO)
- B6 альбомная (JIS)
- Виз. Карточка

СОВЕТ

Документы с длинными страницами не поддерживаются.

Изображение

Выпадение цвета

Вы можете исключить цвет из процесса сканирования, выбрав красный, зеленый или синий (три основных цвета).

Например, если при сканировании документа с черными символами и зеленой рамкой выбрать зеленый цвет для выпадения цвета, будут сканированы только черные символы документа.

Для сканирования документов без цветов установите на [Нет].

Этот параметр можно установить, если параметр [Черно-белое], [Оттенки серого] или [Автоматическое обнаружение цвета/оттенков серого] выбран для [Режим изображ-я] и отображается [Изображение].

- Красный
- Зеленый
Это заводская настройка по умолчанию.
- Синий
- Нет

ВНИМАНИЕ

Функция работает наилучшим образом, когда целевой цвет в документе тусклый. Если целевой цвет слишком темный, он не может быть исключен.

СОВЕТ

Настройка отключена, когда параметр [Автоматическое обнаружение цвета/оттенков серого] выбран для [Режим изображ-я].

Страница

Поворот

Корректирует ориентацию изображения.

Задайте сторону поворота для изображения.

- 0 градусов
Это заводская настройка по умолчанию.
- 90 градусов по часовой стрелке
- 90 градусов против часовой стрелки
- 180 градусов

Удалить пустую страницу

Установите, следует ли обнаруживать и удалять пустые страницы.

Включите при обнаружении и удалении пустых страниц.

Если в области обнаружения внизу нет текста или картинки, страница распознается как пустая.

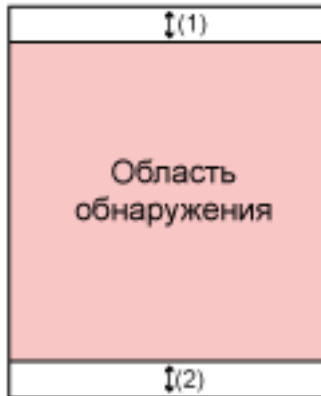

Если длина документа составляет 158 мм или больше, следующая область выпадает за область обнаружения.

(1): Сверху = 16 мм

(2): Снизу = 16 мм

Если длина документа меньше 158 мм, следующая область выпадает за область обнаружения.

(1): Сверху = 4 мм

(2): Снизу = 4 мм

Следующие документы не будут определяться как пустые страницы:

- Документы с не белым цветом основы
- Мятые документы
- Документы с прибитыми отверстиями
- Документы, которые поданы с перекосом
- Документы с вкладкой индекса (если для [Размер бумаги] задано [Авто])

Значение по умолчанию отличается в зависимости от НОМЕРА ДЕТАЛИ, напечатанного на этикетке изделия.

- Для PA03836-B001/PA03836-B003/PA03836-B023
Отключено

- Для PA03836-B005/PA03836-B015
Включить

Для получения информации об этикетке изделия, смотрите [Проверка наклейки продукта \(страница 266\)](#).

Подача бумаги

Сканир. вручную по странице

Установите, нужно ли включить режим сканир. вручную по странице.

Активируйте это, если вы хотите загружать и сканировать документы, которые нельзя загружать вместе (например, журналы или газетные вырезки), либо многослойные

документы (например, сложенные пополам документы, конверты и многослойные бумаги для переноса) по одному.

Значение по умолчанию установлено на "Выключить".

ВНИМАНИЕ

[Сканир. вручную по странице] не может быть временно изменено с помощью кнопки настройки сканирования.

Для временного изменения режима подачи переключите режим нажатием кнопки режима подачи на сенсорном экране.

Для получения подробной информации о настройках сканирования и кнопке режима подачи смотрите [Сенсорный экран \(страница 34\)](#).

Обнаружение Мульти подачи

Установите, следует ли обнаруживать наложенные документы.

Активируйте это для обнаружения одновременной подачи более одного листа.

При активен параметр [Обнаружение Мульти подачи] и обнаружено наложение документов подача документа останавливается и на сенсорном экране отображается подтверждающее сообщение.

Значение по умолчанию установлено на "Выключить".

Если активен параметр [Обнаружение Мульти подачи], задайте следующие элементы:

- Условие обнаружения мультиподачи

Задайте метод обнаружения наложения документов.

- Наложение

Использует ультразвуковые датчики в сканере для отслеживания документов во время подачи и обнаруживает наложение документов согласно отклонению отраженных ультразвуковых волн.

Это заводская настройка по умолчанию.

- Длина

Отслеживает длину документа во время подачи и обнаруживает наложение документов согласно отклонению обнаруженной длины.

ВНИМАНИЕ

Не сканируйте пакет документов разной длины. Это влечет за собой ложное обнаружение наложения документов.

Тем не менее, если документы отличаются от длины на 10 мм или менее, наложение документов не будет обнаружено.

- Для сканирования документов различной длины выберите [Наложение].
- Даже при сканировании документов одинаковой длины, если такие бумажные фрагменты, как стикер, рецепт или фотография прикреплены к документу, сканер может обнаружить наложение из-за прикрепленной бумаги, если выбран параметр [Наложение]. В таком случае выбор [Длина] предотвращает ложное обнаружение наложения документов.

- Наложение и Длина
Обнаружение документов с наложением при помощи комбинации значения [Наложение] и [Длина].

Пакет

Продолжить сканирование

Установите, следует ли продолжать сканирование при загрузке дополнительных документов после того, как все документы, загруженные в сканер, были отсканированы. Активируйте это, чтобы продолжить сканирование. Значение по умолчанию установлено на "Выключить".

Обнаружить штрихкод

Установите, следует ли выводить значения штрих-кодов на документах для индексирования файлов.

Если активен параметр [Обнаружить штрихкод], будет создан файл индекса. Значение по умолчанию установлено на "Выключить".

Для получения подробной информации о штрихкодах, которые можно обнаружить, смотрите [Спецификации штрихкодов \(страница 448\)](#).

Для получения подробной информации о файлах индекса, смотрите [Характеристики файлов индекса \(страница 452\)](#).

ВНИМАНИЕ

Если [Тип места назначения] установлена на [Отправить по электронной почте], [Обнаружить штрихкод] не может использоваться.

Если активен параметр [Обнаружить штрихкод], задайте следующие элементы:

- Область обнаружения штрихкода
 - Задайте область для обнаружения штрихкода.
 - Если направление поворота изображения задано в [Поворот], область обнаружения применяется к изображению перед его поворотом.
 - Штрихкод будет обнаружен, если штрихкод полностью появится в заданной области обнаружения штрихкода.
- Вся область
 - Штрихкоды будут обнаружены во всех областях документа.
- Сверху
 - Штрихкоды будут обнаружены сверху документа, если документ разделен на три части.
 - Область обнаружения сверху составляет 2,54 см ниже разделительной линии между верхней и средней частями.
 - Это заводская настройка по умолчанию.
- Посередине
 - Штрихкоды будут обнаружены посередине документа, если документ разделен на три части.

Область обнаружения посередине составляет 2,54 см ниже разделительной линии между средней и нижней частями.

- Снизу

Штрихкоды будут обнаружены снизу документа, если документ разделен на три части.

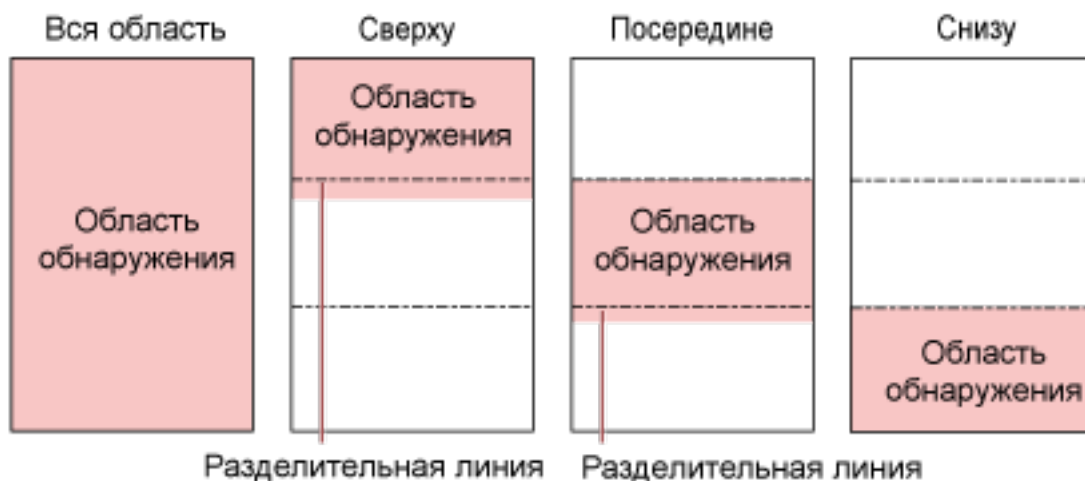

СОВЕТ

Если штрихкоды перекрывают линии, делящие документ на три части, выберите [Вся область].

- **Сторона обнаружения штрихкода**

Данную настройку можно сконфигурировать, если для [Источник бумаги] выбран [Обе стороны]

Задайте сторону документа для обнаружения штрихкода.

- Лицевая сторона
- Обратная сторона
- Обе стороны

Значение по умолчанию отличается в зависимости от НОМЕРА ДЕТАЛИ, напечатанного на этикетке изделия.

- Для PA03836-B001/PA03836-B003/PA03836-B023
Лицевая сторона
- Для PA03836-B005/PA03836-B015
Обе стороны

- **Цель обнаружения штрихкода**

Установите целевую страницу в документе для обнаружения штрих-кодов.

- Все страницы
- Только первый лист
Это заводская настройка по умолчанию.

- **Штрих-коды (barcode) на страницу**

Задайте максимальное число штрихкодов для обнаружения на страницу от 1 до 20.

Обратите внимание, что чем больше максимальное число, тем больше времени требуется для сканирования.
Значение по умолчанию — [1].

Вывод

Формат файла

Задайте формат файла для изображений.

- JPEG
- PDF
Это заводская настройка по умолчанию.
- SinglePage PDF File

ВНИМАНИЕ

[JPEG] нельзя указать, если для [Режим изображ-я] выбрано [Черно-белое].

СОВЕТ

Если для [Режим изображ-я] выбрано [Черно-белое], если настройка [Формат файла] изменена с [PDF] на [JPEG] или с [SinglePage PDF File] на [JPEG], отображается сообщение о подтверждении смены [Режим изображ-я] на [Оттенки серого].

Когда выбран параметр [JPEG], задайте следующий элемент:

- Сжатие JPEG
Настройка размера данных изображения JPEG.
 - Большой
Размер файла меньше, но качество изображения ниже, чем документов, сканированных с настройкой [Средний].
 - Средний
Это заводская настройка по умолчанию.
 - Небольшой
Качество изображения выше, но размер файла больше, чем документов, сканированных с настройкой [Средний].
Скорость сканирования также может снизиться.

Имя файла

Установите формат имени файла для изображений.

Добавьте {Серийный номер} в начало

Следующие строки могут быть добавлены к началу имен файлов:
fi-ScannerSerialNumber

СОВЕТ

Серийный номер сканера можно проверить на этикетке изделия.

Для получения информации об этикетке изделия, смотрите [Проверка наклейки продукта \(страница 266\)](#).

При конфигурировании формата, который содержит {Префикс} и {Счетчик} для [Способ наименования файла], также конфигурируйте следующие настройки:

- Префикс

Введите строку из 40 символов, которая будет добавлена к именам файлов.

Пробел до или после строки символов игнорируется.

Значение по умолчанию составляет "untitled".

- Счетчик (цифра)

Установите количество цифр для счетчика от 0 до 6, когда счетчик добавляется к именам файлов.

["_" + {счетчик}] не добавляется к именам файлов, если указано "0".

Значение по умолчанию — [3].

ВНИМАНИЕ

При использовании DirectScan на нескольких сканерах убедитесь, что имена файлов для каждого сканера разные.

Настройки сканера (сенсорный экран)

В данной главе описывается, как использовать сенсорный экран для конфигурации настроек сканера.

СОВЕТ

Некоторые настройки можно сконфигурировать в Software Operation Panel либо настройках сети fi Series.

Для получения подробной информации смотрите следующее:

- [Настройки сканера \(Software Operation Panel\) \(страница 324\)](#)
Это можно настроить на компьютере, когда сканер и компьютер подключены через проводную локальную сеть LAN либо кабель USB.
- [Настройки сети \(настройки сети fi Series\) \(страница 384\)](#)
Это можно настроить на компьютере, когда сканер и компьютер подключены через проводную локальную сеть LAN.

Элементы настройки

Настройки сканера можно изменить в [Настройки сканера] на экране, отображающемся при нажатии



в нижней части сенсорного экрана.

В данном разделе приводится список элементов настройки для конфигурации.

ВНИМАНИЕ

Для отображения экрана [Настройки сканера] требуется пароль администратора.

Проверить пароль администратора по умолчанию можно, проверив, есть наклейка или ее нет.

Для получения подробной информации о наклейке смотрите [Проверка наклейки продукта \(страница 266\)](#).

Измените пароль администратора для предотвращения изменения настроек другими пользователями.

Кроме того, изменяйте пароль администратора регулярно.

Пароль администратора можно изменить на экране, который отображается при выполнении следующей процедуры:



→ [Настройки сканера] → [Пароль администратора]

Элемент настройки		Описание
Порядок использования (страница 291)		Задайте метод использования сканера.
Управление питанием (страница 292)	Режим запуска (страница 292)	Задайте режим запуска для сканера.

Элемент настройки		Описание
	Режим энергосбережения (страница 292)	Вы можете указать время ожидания для сканера, по истечении которого он автоматически перейдет в режим экономного энергопотребления или будет автоматически отключен, если с ним не осуществляется никаких действий.
	Контроль питания (страница 293)	Задайте, будет ли сканер включаться/выключаться путем нажатия кнопки [Power] на сканере.
Имя сканера (страница 295)		Задайте имя сканера.
Сеть (страница 296)	Проводная локальная сеть LAN (страница 296)	<p>Сконфигурируйте настройки для проводной локальной сети LAN.</p> <div style="border: 2px solid red; padding: 5px;"> <p>ВНИМАНИЕ</p> <p>Следующие настройки не поддерживают IPv6:</p> <ul style="list-style-type: none"> • Сервер DNS • Прокси-сервер • PaperStream NX Manager • Сервер Scanner Central Admin • Scanner Central Admin Desktop • NTP-сервер • SMTP-сервер • Пункты назначения для DirectScan (например, папки сети или FTP-серверы) </div>
	Как подключиться из браузера (страница 298)	После подключения сканера к сети, отобразится URL для настроек сети fi Series (браузер).
	DirectScan (страница 298)	Сконфигурировать настройки DirectScan.
	Сервер (страница 303)	Сконфигурируйте настройки для сервера, который будет подключаться к сканеру.
	Шифрование сети (страница 307)	Задайте шифрование сетевой коммуникации.
	Ping (страница 307)	Проверьте состояние соединения между сканером и подключенным компьютером.

Элемент настройки		Описание
Источник бумаги / подача (страница 308)	Повторите подачу бумаги (страница 308)	Задайте количество попыток подачи, если документ не подается из лотка бумаги АПД (податчик).
	Обнаружение Мульти подачи (страница 308)	Сконфигурируйте параметры для обнаружения наложения документов во время сканирования.
	Область обнаружения мульти-подачи (страница 310)	Задайте область для обнаружения наложения документов.
	Интеллектуальная функция мульти подачи (страница 311)	Сконфигурируйте настройку для автоматического игнорирования определенных шаблонов документов с наложением, когда включена настройка обнаружения наложения документов.
	Ручная подача (страница 313)	Сконфигурируйте настройки при загрузке вручную и сканировании одновременно одного листа.
	Режим большой высоты (страница 314)	Разрешить данный режим для использования сканера на высоте 2000 м или выше.
Изображение (страница 315)	Автоматическое определение размера бумаги (страница 315)	Если на сканере настроено автоматического обнаружение размера бумаги, вы можете задать оптимизацию (округлять с повышением/понижением) дробной части сканированного изображения.
	Область заполнения краев бумаги (страница 315)	Сконфигурируйте настройки для заполнения теней или полос вокруг края сканированного изображения.
	Выпадение цвета (страница 317)	Вы можете исключить цвет из процесса сканирования, выбрав красный, зеленый или синий (три основных цвета).
	Смещение (страница 317)	Задайте начальное положение сканирования.
	Увеличение (страница 318)	Задайте уровень увеличения для направления подачи.
	Уменьшение муара (дополнительно) (страница 319)	Регулировка качества изображения при сканировании документов (например, журналов или фотографий) для предотвращения появления вертикальных полос (муара).

Элемент настройки		Описание
Чистка и обслуживание (страница 320)	Цикл чистки (страница 320)	Задайте цикл чистки для внутренней части сканера.
	Замена подбирающего валика (страница 320)	Задайте цикл замены для подбирающего валика.
	Замена валика прерывания (страница 320)	Задайте цикл замены для валика прерывания
	Цикл обслуживания (страница 321)	Задайте цикл обслуживания и проверки сканера, который выполняется сервисным специалистом.
Отображение выбора функции (страница 322)		При использовании сканера, подключенного к компьютеру, укажите, следует ли отображать кнопки без названия на экране [Выбор функции].
USB (страница 322)		Измените настройку USB, если во время коммуникации на компьютере произошла ошибка.
Пароль администратора (страница 322)		Измените пароль администратора.
Восстановление заводских настроек по умолчанию (страница 323)		Восстановите настройки сканера до значений по умолчанию.

ВНИМАНИЕ

Вы не сможете зарезервировать или восстановить настройки сканера на сенсорном экране. Для получения подробной информации о резервном копировании и восстановлении из резервной копии настроек сканера смотрите следующее:

- Software Operation Panel
 СОВЕТ в Настройка устройства 2 (страница 340)
- Настройки сети fi Series
 Экспорт информации о настройке сканера (страница 432), Импорт информации о настройке сканера (страница 433)

Порядок использования

Задайте метод использования сканера.

Для подробностей о том, как можно использовать сканер, смотрите [Как использовать сканер \(страница 26\)](#).

Использовать сканер, подключенный к компьютеру

Использовать сканер, подключив его к компьютеру с помощью кабеля USB или проводной локальной сети LAN.

Использовать сканер сам по себе (DirectScan)

Подключите сканер к сети через проводную локальную сеть LAN как для сканирования документов, так и для сохранения страниц и их отправки по электронной почте.

Когда выбран параметр [Использовать сканер сам по себе (DirectScan)], задайте следующие элементы:

Изначально показывать список заданий

Выберите, использовать ли экран, который отображает список заданий как сконфигурируйте настройки как начальный (основной) экран при самостоятельном использовании DirectScan.

По умолчанию параметр [Изначально показывать список заданий] установлен на "Выключить".

Кнопка [Далее]

На экране [NTP-сервер] задайте NTP-сервер для получения текущего времени.

Для получения подробной информации об экране [NTP-сервер] смотрите [Сеть \(страница 296\)](#).

Использовать путем подключения к PaperStream NX Manager

Использовать сканер, подключив его через проводную локальную сеть LAN к серверу, на котором установлен PaperStream NX Manager.

Когда выбран параметр [Использовать путем подключения к PaperStream NX Manager], задайте следующий элемент:

Кнопка [Далее]

Сконфигурируйте настройки для PaperStream NX Manager на экране [PaperStream NX Manager].

Для получения подробной информации об экране [PaperStream NX Manager] смотрите [Сеть \(страница 296\)](#).

Управление питанием

- [Режим запуска \(страница 292\)](#)
- [Режим энергосбережения \(страница 292\)](#)
- [Контроль питания \(страница 293\)](#)

Режим запуска

Задайте режим запуска для сканера.

- **Быстрый**
Сканер переходит в экономное энергопотребление при нажатии кнопки [Power] и удержании в течение 2 секунд или более.
Сканер может выполнять немедленное сканирование сразу при выходе из режима экономного энергопотребления.
- **Обычный**
Сканер выключается при нажатии кнопки [Power] и удержании в течение 2 секунд или более.
Это заводская настройка по умолчанию.

ВНИМАНИЕ

При выборе [Быстрый] сканер не выключается вне зависимости от настройки параметра [Часов до автоотключения] в [Режим энергосбережения]. Потребление энергии сканера увеличится. Сканер переходит в экономное энергопотребление при нажатии и удержании в течение двух и более секунд кнопки [Питание] сканера вне зависимости от настроек [Контроль питания].

Режим энергосбережения

Вы можете указать время ожидания для сканера, по истечению которого он автоматически перейдет в режим экономного энергопотребления или будет автоматически отключен, если с ним не осуществляется никаких действий.

Минут до энергосбережения

Задайте время ожидания перед переходом в режим экономного энергопотребления.
Значение по умолчанию составляет "15".

Часов до автоотключения

Задайте время ожидания перед автоматическим отключением сканера.

- Отключено (никогда)
- 1
- 2
- 4

Это заводская настройка по умолчанию.

- 8

ВНИМАНИЕ

- Если [Быстрый] выбрано для [Режим запуска], данная настройка будет игнорироваться.
- Если [Блокировка кнопки питания] выбрано для [Контроль питания], данная настройка будет игнорироваться.

СОВЕТ

Если установлен параметр [Отключено], энергопотребление сканера увеличится.

Кнопка [По умолчанию]

Восстанавливает настройки режима энергосбережения до заводских по умолчанию.

Контроль питания

Задайте, будет ли сканер включаться/выключаться путем нажатия кнопки [Power] на сканере.

- Активирование кнопки питания
Кнопка [Power] на сканере используется для включения/выключения сканера.
Это заводская настройка по умолчанию.
- Блокировка кнопки питания
Выберите, чтобы использовать сетевой фильтр переменного тока для контроля питания периферийных устройств, например сканера, в соответствии с питанием компьютера.
Кнопка [Power] на сканере не используется для включения/выключения сканера.

Активирование подачи питания USB

Если активен параметр [Включить] для [Вкл. проводную локальную сеть LAN] и выбрано [Активирование кнопки питания], данная настройка не действует.

Если активен параметр [Активирование подачи питания USB], сканер может быть включен или выключен следующими действиями в дополнение к нажатию кнопки [Питания] на сканере.

- Включение или выключение компьютера
- Подключение и отключение кабеля USB

ВНИМАНИЕ

- [Активирование подачи питания USB] работает как [Активирование кнопки питания] в следующих случаях:
 - Если активен параметр [Включить] для [Вкл. проводную локальную сеть LAN]
 - Когда сканер и компьютер не подключены с помощью кабеля USB
- Некоторые типы компьютеров и USB-концентраторов сохраняют прикладываемое питание к шине USB, даже после того как компьютер выключен.

В этом случае режим [Активирование подачи питания USB] может работать неправильно.

СОВЕТ

Если установлен параметр [Блокировка кнопки питания], энергопотребление сканера увеличится.

Имя сканера

Имя сканера

Задайте имя сканера.

Введите имя сканера в пределах 64 символов.

В качестве имени сканера можно использовать следующие символы:

- Буквенно-числовые символы

- Пробел

Пробел до или после строки символов игнорируется.

- Символы

“_”

Значение по умолчанию составляет [fi-8040-<ScannerSerialNumber>].

СОВЕТ

- Серийный номер сканера можно проверить на этикетке изделия.

Для получения информации об этикетке изделия, смотрите [Проверка наклейки продукта \(страница 266\)](#).

- Когда параметр [Динамический DNS] включен, введите имя сканера в пределах 63 символов.

Для получения подробной информации о Динамический DNS смотрите [Сеть \(страница 296\)](#).

Также рекомендуется не использовать следующие символы в имени сканера, так как они заменяются "-", когда имя сканера зарегистрировано в DNS-серверах.

- Нижнее подчеркивание "_"

- Пробел

- Имя сканера можно проверить на экране, который отображается при выполнении следующей процедуры:



→



на сенсорном экране

Сеть

- [Проводная локальная сеть LAN \(страница 296\)](#)
- [Как подключиться из браузера \(страница 298\)](#)
- [DirectScan \(страница 298\)](#)
- [Сервер \(страница 303\)](#)
- [Шифрование сети \(страница 307\)](#)
- [Ping \(страница 307\)](#)

Проводная локальная сеть LAN

Сконфигурируйте настройки для проводной локальной сети LAN.

Вкл. проводную локальную сеть LAN

Включить

Укажите, требуется ли использовать сканер при подключении по проводной локальной сети LAN.

Значение по умолчанию установлено на "Включить".

Если параметр [Включить] отключен, сканер не может быть подключен к сети, даже если сканер подключен к проводной локальной сети LAN.

Включите этот вариант выбора, если вы используете сканер только через подключение по USB для следующих целей:

- Чтобы снизить энергопотребление
- Чтобы повысить безопасность
- Для использования [Активирование подачи питания USB]
Для получения подробной информации смотрите [Управление питанием \(страница 292\)](#).

После изменения параметра сканер будет перезагружен.

IP-адрес (IPv4)

Получить IP-адрес

Задайте IPv4-адрес сканера.

- Автоматическое получение (DHCP)
Это заводская настройка по умолчанию.
- Сконфигурировать вручную
Когда выбран параметр [Сконфигурировать вручную], задайте следующие элементы:
 - IP-адрес
 - Маска подсети
 - Шлюз по умолчанию

СОВЕТ

IP-адрес можно проверить на экране, который отображается при выполнении следующей процедуры:

**IP-адрес (IPv6)****Получить IP-адрес**

Задать IPv6-адрес сканера.

Задайте этот элемент, если способ использования сканера [Использовать сканер, подключенный к компьютеру].

- Автоматическое получение (DHCP)

Это заводская настройка по умолчанию.

- Сконфигурировать вручную

Когда выбран параметр [Сконфигурировать вручную], задайте следующие элементы:

- Прием пакета объявления маршрутизатора

Включите параметр [Прием пакета объявления маршрутизатора], чтобы включить автоматически генерированный IPv6-адрес.

Вы можете проверить генерированный IPv6-адрес в окне [Информация о сканере].

Значение по умолчанию установлено на "Включить".

- IP-адрес

- Длина префикса подсети

- Шлюз по умолчанию

- Отключено

СОВЕТ

IP-адрес можно проверить на экране, который отображается при выполнении следующей процедуры:

**Сервер DNS****Сконфигурировать вручную**

Настроить DNS-серверы.

Значение по умолчанию установлено на "Выключить".

Когда параметр [Сконфигурировать вручную] включен, задайте следующие элементы:

- Основной DNS
- Дополнительный DNS

Динамический DNS

Включить

Задайте этот элемент для автоматического получения IP-адреса сканера.

Включите этот параметр, если хотите указать имя сканера (хоста) и выполнить поиск сканера в инструменте выбора сканера.

Значение по умолчанию установлено на "Выключить".

Когда параметр [Включить] будет включен, а сканер подключится к сети, имя сканера (имя хоста) и IP-адрес будут автоматически зарегистрированы на DNS-серверах.

Вы можете указать имя сканера (имя хоста) для регистрации на DNS-серверах в поле [Имя сканера] в [Настройки сканера]. Для получения подробной информации смотрите [Имя сканера \(страница 295\)](#).

СОВЕТ

- На сканере требуется настроить DNS-серверы.
- Если в тексте поля [Имя сканера] присутствует пробел или символ "_", он будет заменен символом "-" и имя будет зарегистрировано на DNS-серверах.

Даже если IP-адрес, назначенный DHCP сервером, был изменен, имя сканера (имя хоста), зарегистрированное на DNS-серверах, все равно можно использовать для поиска сканера.

Для получения сведений о поиске сканера смотрите справку Network Setup Tool for fi Series.

Для получения подробной информации о запуске инструмента выбора сканера смотрите [Запуск инструмента выбора сканера \(страница 442\)](#).

ВНИМАНИЕ

Обратите внимание, что IPv6-адрес не поддерживается.

Как подключиться из браузера

После подключения сканера к сети, отобразится URL для настроек сети fi Series (браузер).

При отображении нескольких URL проверьте поочередно каждый из них, чтобы найти тот, который может подключиться к странице.

DirectScan

Задайте этот элемент, если способ использования сканера [Использовать сканер сам по себе (DirectScan)].

Конфигурируйте следующие настройки DirectScan.

- [NTP-сервер \(страница 299\)](#)
- [Отправить электронную почту \(страница 300\)](#)
- [Пароль для редактирования настроек DirectScan \(страница 302\)](#)
- [Инициализировать настройки DirectScan \(страница 303\)](#)

СОВЕТ

Нижеприведенные настройки нельзя конфигурировать на сенсорном экране. Конфигурируйте настройки в настройках сети fi Series (браузер).

- Сертификаты CA
Используются для соединения с SMTP- и FTPS-серверами.
 - Ключ шифрования
Используется для соединения с SFTP-сервером.
- Для получения подробной информации смотрите [Настройки сети \(настройки сети fi Series\) \(страница 384\)](#).

NTP-сервер

Задайте NTP-сервер для получения текущего времени при использовании DirectScan.

ВНИМАНИЕ

Чтобы использовать DirectScan, время на сканере должно быть заранее синхронизировано со временем на NTP-сервере. Обратите внимание, что сканер не может быть подключен к NTP-серверу, который требует проверки подлинности при синхронизации времени.

Способ получения

Задайте метод получения IP-адреса NTP-сервера.

- Автоматическое получение (DHCP/Шлюз по умолчанию)
Это заводская настройка по умолчанию.

СОВЕТ

Должно быть соблюдено одно из следующих условий:

- Информация, получаемая с DHCP-сервера требует включения информации NTP-сервера.
 - NTP-сервер включен в шлюзе по умолчанию.
- Получить из открытого сервера
Для подключения к NTP-серверу используется "pool.ntp.org".
 - Сконфигурировать вручную
Когда выбран параметр [Сконфигурировать вручную], задайте следующие элементы:

- Основной
- Дополнительный

Часовой пояс

Установите часовой пояс региона, в котором используется сканер.

Установите разницу во времени со всемирным координированным временем (UTC).

Нажмите кнопку [+] или [-], чтобы увеличить или уменьшить разницу во времени на 0,25 часа (15 минут).

Значение по умолчанию "0.00".

Примените летнее время, настройте время, добавив дополнительный (-е) час (-ы) к стандартному времени.

Кнопка [Синхронизация времени]

Синхронизирует время с NTP-сервером.

Если нажата кнопка [Синхронизация времени], если синхронизация времени успешна, отображается экран для подтверждения правильности текущего времени.

- Если время правильное, нажмите кнопку [Да].
- Если время не совпадает, нажмите кнопку [Нет] и задайте текущую дату и время на экране [Введите текущую дату и время].

Отправить электронную почту

Сконфигурируйте настройки отправки электронной почты и начальные значения для электронной почты при использовании DirectScan.

Включить

Сконфигурируйте данные настройки для отправки электронной почты.

Значение по умолчанию установлено на "Выключить".

Если активен параметр [Включить], задайте следующие элементы:

Метод проверки подлинности

Выберите метод проверки подлинности, используемый при отправке электронной почты.

- Базовая аутентификация
Это заводская настройка по умолчанию.
- Аутентификация Exchange Online OAuth 2.0

Если параметр [Метод проверки подлинности] установлен на [Базовая аутентификация], задайте следующие элементы:

SMTP-сервер

Настройте сервер отправки и получения электронной почты.

Для этого элемента можно задать имя хоста, FQDN или IP-адрес.

Шифрование

Укажите, нужно ли шифровать сообщения при отправке электронной почты.

- Нет

Это заводская настройка по умолчанию.

- TLS

- STARTTLS

Если параметр [Шифрование] установлен на [TLS] или [STARTTLS], задайте следующие элементы:

- Подтвердить сервер сертификатов

Установить, нужно ли подтвердить сервер сертификатов, используя зарегистрированные в сканере сертификаты CA.

Значение по умолчанию установлено на "Выключить".

СОВЕТ

При использовании сертификатов CA можно зарегистрировать сертификат в настройках сети fi Series.

Для получения подробной информации смотрите [Настройки сети \(настройки сети fi Series\) \(страница 384\)](#).

Номер порта

В зависимости от настроек [Шифрование], начальное значение меняется следующим образом:

Значение по умолчанию "25".

- Если [Шифрование] установлено на [Нет], задайте "25".
- Когда параметр [Шифрование] установлен на [TLS], начальным значением будет "465".
- Когда параметр [Шифрование] установлен на [STARTTLS], начальным значением будет "587".

Имя пользователя

Задайте имя пользователя для проверки подлинности.

Пробел до или после строки символов игнорируется.

Пароль

Задайте пароль для проверки подлинности.

Пробелы до или после строки символов поддерживаются.

Эл. почта отправителя

Задайте адрес электронной почты отправителя для отправки электронных писем.

Пробел до или после строки символов игнорируется.

Тема электронной почты

Введите тему отправляемых писем в пределах 48 символов.

Пробел до или после строки символов игнорируется.

Текст электронной почты

Введите текст письма, которое необходимо отправить, в пределах 80 символов.

Пробел до или после строки символов игнорируется.

Максимальный размер электронного письма (МБ)

Укажите предельный размер электронной почты в диапазоне от 1 до 20. Значение по умолчанию "5".

Если во время сканирования размер файла отсканированных страниц достигает предельного размера, указанного для этого элемента, сканирование останавливается и отображается сообщение об ошибке. В этом случае число страниц, которые могут быть отправлены по электронной почте меньше, чем число листов, которые на данный момент были поданы.

СОВЕТ

- Во время сканирования сканер распознает, что размер письма достиг верхнего предела, когда размер файла созданных страниц умножается на 1,5 и полученное значение достигает значения, указанного для этого пункта.
- В зависимости от используемого SMTP-сервера размер электронной почты может превысить верхний предел размера электронной почты, которую может принять SMTP-сервер, даже если размер электронной почты не достиг верхнего предела DirectScan.
Если при отправке электронной почты возникает ошибка, установите значение, меньшее, чем верхний предел размера электронной почты, которую может принять SMTP-сервер.

Кнопка [Способ подключения]

Отображает окно [Как подключиться из браузера].

Пароль для редактирования настроек DirectScan**Включить**

Задайте пароль, чтобы добавить место назначения для сохранения страниц, адреса электронной почты или задания при использовании DirectScan.

Задать пароль, чтобы предотвратить утечку путей к месту назначения для сохранения или адресов электронной почты.

Регулярно изменяйте пароль.

Значение по умолчанию установлено на "Выключить".

Если активен параметр [Включить], задайте следующие элементы:

- **Пароль**

Введите пароль в пределах 32 символов.

Можно использовать все символы, доступные на сенсорном экране сканера.

Пробелы до или после строки символов поддерживаются.

Инициализировать настройки DirectScan

Инициализирует настройки DirectScan, чтобы восстановить настройки по умолчанию.

Кнопка [Выполнить]

Восстанавливает следующие настройки DirectScan до значений по умолчанию.

- Места назначения для сохранения изображений
 - Адреса электронной почты
 - Задания
 - NTP-сервер
 - Настройки отправки электронной почты
 - Пароль для редактирования настроек DirectScan
- Следующие настройки не будут инициализированы.

- Сертификаты CA
- Ключ шифрования

Сервер

Сконфигурируйте настройки для сервера, который будет подключаться к сканеру.

Прокси-сервер

Задайте этот элемент для использования прокси-сервера.

СОВЕТ

Эти настройки могут быть конфигурированы в следующих случаях:

- При связывании сканера напрямую с Scanner Central Admin Server
- При подключении FTP-, FTPS- или SFTP-сервера к DirectScan
- При подключении сканера к PaperStream NX Manager

Включить

Задайте этот элемент для использования прокси-сервера.

Значение по умолчанию установлено на "Выключить".

Если активен параметр [Включить], задайте следующие элементы:

- Имя хоста / IP-адрес

Для этого элемента можно задать имя хоста, FQDN или IP-адрес.

Пробел до или после строки символов игнорируется.

ВНИМАНИЕ

Обратите внимание, что IPv6-адрес не поддерживается.

СОВЕТ

При вводе имени хоста на сканере требуется настроить DNS-серверы.

- Номер порта
Значение по умолчанию "8080".

Проверка подлинности

Задайте, требуется ли проверка подлинности для прокси-сервера.

Значение по умолчанию установлено на "Выключить".

Если активен параметр [Проверка подлинности], задайте следующие элементы:

- Имя пользователя
Введите имя пользователя, используемое для подключения к прокси-серверу.
Пробел до или после строки символов игнорируется.
- Пароль
Введите пароль для имени пользователя, используемого для подключения к прокси-серверу.
Пробелы до или после строки символов поддерживаются.

PaperStream NX Manager

Задайте этот элемент, если способ использования сканера [Использовать путем подключения к PaperStream NX Manager].

PaperStream NX Manager

Сконфигурируйте настройки для PaperStream NX Manager который будет подключаться к сканеру.

Имя хоста / IP-адрес

Для этого элемента можно задать имя хоста, FQDN или IP-адрес.

Пробел до или после строки символов игнорируется.

ВНИМАНИЕ

Обратите внимание, что IPv6-адрес не поддерживается.

СОВЕТ

При вводе имени хоста на сканере требуется настроить DNS-серверы.

Кнопка [Изменить]

Измените настройку, чтобы указать, шифровать ли сетевую коммуникацию.

Для получения подробной информации смотрите [Шифрование сети \(страница 307\)](#).

Номер порта

Значение по умолчанию "20447".

Кнопка [Проверьте подключение]

Проверьте, что сканер можно подключить к PaperStream NX Manager.

Автоматический вход / выход

Задайте способ автоматического входа или время автоматического выхода для PaperStream NX Manager.

Минут до автоматического выхода

Задайте время (минуты) до автоматического выхода из PaperStream NX Manager, если сканер не используется в течение определенного времени.

- Отключено (никогда)
Это заводская настройка по умолчанию.
- 1
- 2
- 3

Автоматический вход

Задайте метод автоматического входа для PaperStream NX Manager.

- Отключено
Это заводская настройка по умолчанию.
- Имя пользователя/Пароль
- Код группы заданий

Код сканера

Задайте выпуск кода сканера.

Если настройка [PaperStream NX Manager] включена, код сканера можно использовать при сканировании с помощью пользовательского приложения на компьютере/мобильном устройстве/тонком клиенте.

Включить

По умолчанию параметр [Включить] отключен.

Если включен параметр [Включить], введите символы для [Код].

Код

Введите код в пределах 64 символов.

Можно использовать все символы, доступные на сенсорном экране сканера.

Пробел до или после строки символов игнорируется.

Приложение (Интернет)

Задайте этот элемент при сканировании с помощью пользовательского приложения на компьютере или мобильном устройстве в среде, где PaperStream NX Manager и сканер подключены по Интернету.

Включить

По умолчанию параметр [Включить] отключен.

Scanner Central Admin

Задайте этот элемент для управления сканерами с сервером Scanner Central Admin или Scanner Central Admin Desktop.

Тип сервера**Не использовать**

Выберите это, если сервер Scanner Central Admin или Scanner Central Admin Desktop не используются для управления сканерами.
Это заводская настройка по умолчанию.

Scanner Central Admin Desktop

Выберите это, если для управления сканерами используется Scanner Central Admin Desktop.

Сервер Scanner Central Admin

Выберите это, если для управления сканерами используется сервер Scanner Central Admin.

При управлении сканерами в PaperStream Central Admin выберите [Scanner Central Admin Desktop].

При выборе [Scanner Central Admin Desktop] или [Scanner Central Admin Server] укажите следующие элементы:

- Имя хоста / IP-адрес

Для этого элемента можно задать имя хоста, FQDN или IP-адрес.

Пробел до или после строки символов игнорируется.

ВНИМАНИЕ

Обратите внимание, что IPv6-адрес не поддерживается.

СОВЕТ

При вводе имени хоста на сканере требуется настроить DNS-серверы.

- Номер порта

Значение по умолчанию "20444".

Кнопка [Изменить]

Измените настройку, чтобы указать, шифровать ли сетевую коммуникацию.
Для получения подробной информации смотрите [Шифрование сети \(страница 307\)](#).

Кнопка [Проверьте подключение]

Убедитесь, что сканер может быть подключен к серверу Scanner Central Admin или Scanner Central Admin Desktop.

Шифрование сети

Задайте шифрование сетевой коммуникации.

СОВЕТ

Настройки для сканера должны быть такими же, как настройки в PaperStream NX Manager, сервере Scanner Central Admin и Scanner Central Admin Desktop.
Чтобы узнать больше, смотрите руководство пользователя PaperStream NX Manager, сервер Scanner Central Admin и справку Scanner Central Admin Desktop.

- Шифрование выкл. (HTTP)
Этот метод передачи имеет приоритет перед скоростью сканирования.
Это заводская настройка по умолчанию.
- Шифрование вкл. (HTTPS)
Этот метод передачи имеет приоритет перед безопасностью. При этой настройке скорость сканирования будет ниже.

Ping

Проверьте состояние соединения между сканером и подключенным компьютером.

Имя хоста / IP-адрес

Для этого элемента можно задать имя хоста, FQDN или IP-адрес.
Пробел до или после строки символов игнорируется.

СОВЕТ

При вводе имени хоста на сканере требуется настроить DNS-серверы.

Кнопка [Выполнить]

Будет выполнен ping-тест.
Для получения подробной информации о результатах выполнения смотрите [Проверка сетевого подключения для сканера \(страница 441\)](#).

Источник бумаги / подача

- [Повторите подачу бумаги \(страница 308\)](#)
- [Обнаружение Мульти подачи \(страница 308\)](#)
- [Область обнаружения мульти-подачи \(страница 310\)](#)
- [Интеллектуальная функция мульти подачи \(страница 311\)](#)
- [Ручная подача \(страница 313\)](#)
- [Режим большой высоты \(страница 314\)](#)

Повторите подачу бумаги

Задайте количество попыток подачи, если документ не подается из лотка бумаги АПД (податчик).

Число повторении подачи

Значение по умолчанию составляет "4".

Обнаружение Мульти подачи

Мульти-подача — это ошибка, при которой два и более листа накладываются и подаются одновременно.

Сконфигурируйте параметры для обнаружения наложения документов во время сканирования.

Наложение документов обнаруживается ультразвуковым датчиком или по разнице в длине документов.

При обнаружении наложения документов отображается сообщение об ошибке и сканирование останавливается. Если документы накладываются на расстоянии 30 мм от кромки подачи, наложение не обнаруживается.

ВНИМАНИЕ

Когда переключатель режима подачи сканера задан на [Вручную - Один раз], наложение документов не будет обнаружено.

Режим "Сканир. вручную по странице" — это режим сканирования документов, сложенных пополам, или многослойных документов, например конвертов. Поэтому даже если активировано обнаружение наложения документов, такие документы не обнаруживаются как документы с наложением.

Метод обнаружения

Задайте метод обнаружения наложения документов.

- Не обнаруживается
Не обнаруживать документы с наложением.
Это заводская настройка по умолчанию.
- Проверка наложения (ультразвуковая)
Обнаружение документов с наложением с помощью ультразвукового датчика.

Когда выбрана эта функция, можно также задать следующие два параметра:

- Задайте область обнаружения документов с наложением по длине от кромки подачи документа в направлении подачи.

Задайте в [Область обнаружения мульти-подачи].

- Если к документу прикреплена бумага, длину и положение бумаги можно сохранить и игнорировать наложение документов.

Для получения подробной информации смотрите [Отключение обнаружения некоторых шаблонов наложения \(страница 132\)](#).

- Проверка длины

Обнаружение документов с наложением согласно разнице в длине.

Выберите этот параметр для сканирования документов одной длины.

ВНИМАНИЕ

Обратите внимание, что документы с наложением не могут быть обнаружены правильно при смешанном пакетном сканировании документов различной длины.

- Проверка наложения и длины

Обнаружение документов с наложением при помощи комбинации значения [Проверка наложения (ультразвуковая)] и [Проверка длины].

Когда выбрана эта функция, можно также задать следующие два параметра:

- Задайте область обнаружения документов с наложением по длине от кромки подачи документа в направлении подачи.

Задайте в [Область обнаружения мульти-подачи].

- Если к документу прикреплена бумага, длину и положение бумаги можно сохранить и игнорировать наложение документов.

Для получения подробной информации смотрите [Отключение обнаружения некоторых шаблонов наложения \(страница 132\)](#).

ВНИМАНИЕ

Обратите внимание, что документы с наложением не могут быть обнаружены правильно при смешанном пакетном сканировании документов различной длины.

Порог (длина)

Задайте этот элемент, когда выбрано [Проверка длины] или [Проверка наложения и длины] для [Метод обнаружения].

Задайте разницу в длине документов для обнаружения в качестве документов с наложением.

Документы с наложением обнаруживаются, когда разница в длине документов больше заданного значения.

Любая длина меньше заданного значения считается незначительной ошибкой и не обнаруживается как документ с наложением.

- 10 мм и менее не обнаруживается

Это заводская настройка по умолчанию.

- 15 мм и менее не обнаруживается
- 20 мм и менее не обнаруживается

ВНИМАНИЕ

- Для сканирования документов различной длины выберите [Проверка наложения (ультразвуковая)].
- Если к документу прикреплена наклейка, чек или фотография, сканер может ошибочно распознать эту часть документа как наложение, если выбрано [Проверка наложения (ультразвуковая)]. В данном случае выберите [Проверка длины].
В противном случае выполняйте обнаружение документов с наложением путем задания области на документе, которая не включает часть с наложенной бумагой, для игнорирования наложений в этой области.

СОВЕТ

- Данная настройка может быть также конфигурирована в драйвере сканера. Обратите внимание, что настройке драйвера сканера дается предпочтение.
- Убедитесь, что настройка Несущего Листа в драйвере сканера активирована и на сенсорной панели не отображается сообщение об ошибке. Драйвер сканера отображается.

Область обнаружения мульти-подачи

Задайте область для обнаружения наложения документов.

Задайте этот элемент, когда [Проверка наложения (ультразвуковая)] или [Проверка наложения и длины] выбрано для [Обнаружение Мульти подачи].

Включить

Вы можете задать область для обнаружения наложения документов.
Значение по умолчанию установлено на "Выключить".

Как задать область обнаружения

Вы можете задать область активации или деактивации для обнаружения наложения документов.

- Задайте область деактивации
Это заводская настройка по умолчанию.
- Задайте область активации

Начало (мм)

Задайте начальное положение области обнаружения по длине от кромки подачи документа в направлении подачи.

Диапазон: от 0 до 510 мм, шаг настройки 2 мм, начало \leq конец

Значение по умолчанию составляет "0".

Конец (мм)

Задайте конечное положение области обнаружения по длине от кромки подачи документа в направлении подачи.

Диапазон: от 0 до 510 мм, шаг настройки 2 мм, начало \leq конец

Значение по умолчанию составляет "0".

СОВЕТ

- Если начальная позиция совпадает с конечной, сканер работает так, как будто параметр [Включить] для [Область обнаружения мульти-подачи] установлен на Выключить.
- Для выключения обнаружения документов с наложением во всем документе выберите [Задайте область деактивации] для [Как задать область обнаружения] и задайте начальное положение на "0", а конечное положение на длину документа или больше.
- Если начальное положение задано на длину, превышающую длину документа, документы с наложением будут обнаруживаться во всем документе, когда выбрано [Задайте область деактивации] для [Как задать область обнаружения]; документы с наложением не будут обнаруживаться во всем документе, когда [Задайте область активации] выбрано для [Как задать область обнаружения].
- Для обнаружения наложения документов область должна быть минимум 5 мм в длину. Конфигурируйте настройки так, чтобы значение конечного положения с вычетом начального положения было 6 мм и выше.
- Для получения примеров настроек области обнаружения наложения смотрите [Примеры настройки области для обнаружения документов с наложением \(страница 366\)](#).

Интеллектуальная функция мульти подачи

Сконфигурируйте настройку для автоматического игнорирования определенных шаблонов документов с наложением, когда включена настройка обнаружения наложения документов.

Обратите внимание, что перед настройкой этого элемента сначала требуется выбрать [Проверка наложения (ультразвуковая)] или [Проверка длины] в драйвере сканера и "[Область обнаружения мульти-подачи \(страница 310\)](#)" на сенсорном экране.

Для получения подробной информации о настройках на сенсорном экране смотрите [Отключение обнаружения некоторых шаблонов наложения \(страница 132\)](#).

Режим работы

Задайте режим работы.

Обход вручную

Задайте, требуется ли обнаруживать документы с наложением при повторном сканировании документов с наложением.

Не сохраняет размер или положение приложенной бумаги.

Сканирование немедленно остановится при обнаружении наложения документов.

Обратите внимание, что если настройки драйвера сканера конфигурированы для остановки сканирования для проверки страниц, сканирование остановится после обнаружения наложения сканированных документов по нижнему краю. Это заводская настройка по умолчанию.

Автоматический обход (комбинация длины и положения)

Задайте, требуется ли сохранить длину и положение приложенной бумаги на документе, обнаруженном как документ с наложением, в качестве шаблона наложения.

Если шаблон наложения сохранен, документы с таким же шаблоном наложения не будут обнаруживаться как документы с наложением при следующем сканировании. Сканирование остановится после обнаружения наложения сканированных документов по нижнему краю.

Шаблоны наложения могут запомнены для до 32 листов (можно запомнить до четыре шаблонов наложения для сканированного листа).

Если шаблоны наложения запомнены для 32 листов, запомненные шаблоны наложения будут перезаписываться новыми обнаруженными шаблонами, начиная с первого запомненного листа.

Однако при включении и выключении сканера количество сохраненных шаблонов наложения зависит от настройки параметра [При выключении питания] в [Запомнить шаблон наложения].

Автоматический обход (длина)

Задайте, требуется ли сохранить длину самой длинной приложенной бумаги на документе, обнаруженном как документ с наложением, в качестве шаблона наложения.

Если шаблон наложения сохранен, документы с приложенной бумагой такой же длины или меньше не будут обнаруживаться как документы с наложением при следующем сканировании.

Сканирование остановится после обнаружения наложения сканированных документов по нижнему краю.

В этом режиме работы можно сохранить только один шаблон наложения.

Запомнить шаблон наложения

При подтверждении изображения

Если выбрано [Автоматический обход (комбинация длины и положения)] либо [Автоматический обход (длина)], вы можете вручную установить, сохранять или нет шаблон наложения на сенсорном экране при обнаружении наложения документов. Для вышеуказанной функции выберите настройку по умолчанию.

Значение по умолчанию установлено на "Выключить".

Шаблон наложения сохраняется, если для следующего сканирования нажата кнопка [Scan].

Для получения подробной информации о функции сохранения шаблона наложения смотрите [Отключение обнаружения некоторых шаблонов наложения \(страница 132\)](#).

При выключении питания

Активируйте или отключите функцию сохранения шаблонов наложения при выключении питания.

При установке на вкл. восемь из последних шаблонов наложения для [Автоматический обход (комбинация длины и положения)] и один шаблон наложения для [Автоматический обход (длина)] могут быть использованы при следующем включении сканера.

Значение по умолчанию установлено на "Выключить".

Шаблон наложения**Кнопка [Удалить]**

Нажать, чтобы удалить шаблоны наложения, которые были сохранены в сканере. Удаление всех шаблонов наложения, сохраненные сканером.

Вы можете удалить шаблоны наложения, которые не требуется сохранять. Тем не менее, будьте осторожны, поскольку будут удалены все сохраненные шаблоны.

СОВЕТ

Когда настройка для использования Несущего Листа активирована в драйвере сканера, параметр [Интеллектуальная функция мульти подачи] отключен.

Ручная подача

Сконфигурируйте настройки при загрузке вручную и сканировании одновременно одного листа.

Когда выполняется сканирование путем ручной загрузки одно листа за один раз, можно задать время ожидания (интервал) до загрузки следующего документа в лоток бумаги АПД (Податчик). Данное включает продолжительное сканирование до тех пор, пока выполняется загрузка документа в пределах заданного времени.

Если заданное время превышено, сканирование завершается автоматически.

Режим продолжительной подачи

Установите, нужно ли включить режим "Непрерывное сканирование вручную".

Включите параметр [Режим продолжительной подачи] для сканирования более одного документа последовательно вручную.

Значение по умолчанию установлено на "Выключить".

При использовании режима сканирования вручную по одной странице настройка [Режим продолжительной подачи] игнорируется.

Ручная подача

Задайте этот элемент, если вы используете режим "Сканир. вручную по странице" для сканирования документов ручной загрузкой одного документа за раз последовательно.

Не продолжать

Удалить режим "Сканир. вручную по странице" по завершении сканирования.

Это заводская настройка по умолчанию.

Продолжить

Не удаляйте режим "Сканир. вручную по странице", пока на сенсорном экране не будет нажата кнопка [В ручную — Один раз].

Время тайм аута

Укажите период времени, в течение которого сканер проверяет, что документы не загружены в лоток бумаги АПД (податчик) (интервал между последним сканированием и обнаружением загрузки следующего документа).

Значение по умолчанию составляет "10".

СОВЕТ

- Когда параметр [Режим продолжительной подачи] включен, сканер будет ожидать загрузку следующего документа в течение заданного времени, даже если запущено сканирование без документов в лотке бумаги АПД (податчик).
- Если используется режим "Сканир. вручную по странице", сканер будет ожидать загрузки документов, пока не истечет указанное время, вне зависимости от настройки [Режим продолжительной подачи].

Режим большой высоты

Разрешить данный режим для использования сканера на высоте 2000 м или выше.

Низкое атмосферное давление на большой высоте может сократить точность обнаружения наложения документов с помощью ультразвукового датчика.

Включить

При выборе [Включить] для режима этого элемента повышается точность обнаружения наложения документов.

Значение по умолчанию установлено на "Выключить".

Изображение

- [Автоматическое определение размера бумаги \(страница 315\)](#)
- [Область заполнения краев бумаги \(страница 315\)](#)
- [Выпадение цвета \(страница 317\)](#)
- [Смещение \(страница 317\)](#)
- [Увеличение \(страница 318\)](#)
- [Уменьшение муара \(дополнительно\) \(страница 319\)](#)

Автоматическое определение размера бумаги

Если на сканере настроено автоматического обнаружение размера бумаги, вы можете задать оптимизацию (округлять с повышением/понижением) дробной части сканированного изображения.

При обнаружении размера бумаги может существовать дробная часть сканированного изображения по сравнению со стандартным размером бумаги.

Размер изображения на выходе отличается в зависимости от обработки дробной части.

- **Оптимизация**
Предотвращение потери данных.
Однако вокруг краев изображений могут отображаться тени.
Это заводская настройка по умолчанию.
- **Округлять с понижением**
Размер изображения станет стандартным размером бумаги.
Однако при сканировании документа с текстом вокруг краев, часть информации на полученном изображении может отсутствовать.

ВНИМАНИЕ

Для получения подробной информации о настройке автоматического определения размера бумаги смотрите справку драйвера сканера.

СОВЕТ

Данная настройка эффективна только для изображений, сканированных в черно-белом режиме.

Область заполнения краев бумаги

Сконфигурируйте настройки для заполнения теней или полос вокруг края сканированного изображения.

В зависимости от состояния документов, которые сканируются, тень документа может отобразиться как черные полосы по краям сканированного изображения.

В этом случае удалите черные полосы, заполнив края сканированного изображения. Указанная область заполняется белым цветом.

Если в драйвере сканера настроен параметр, отключающий обрезку, или параметр, останавливающий сканирование при обнаружении нижнего края документа, будет применен заполнитель краев страницы.

Верхнее (мм)

Задайте ширину верхнего поля для заполнения. Значение по умолчанию "0".

Нижнее (мм)

Задайте ширину нижнего поля для заполнения. Значение по умолчанию "0".

Право (мм)

Задайте ширину правого поля для заполнения. Значение по умолчанию "0".

Лево (мм)

Задайте ширину левого поля для заполнения. Значение по умолчанию "0".



(1): Верхнее = от 0 мм до 15 мм

(2): Нижнее = от -7 мм до 7 мм

(3): Право = от 0 мм до 15 мм

(4): Левое = от 0 до 15 мм

(шаг настройки 1 мм)

ВНИМАНИЕ

Обратите внимание, что если целевой диапазон фильтра заполнителя краев страницы слишком широкий, некоторые символы рядом с краем могут отсутствовать.

СОВЕТ

- Можно изменить цвет фон на черный или белый в драйвере сканера.
Для получения дополнительной информации смотрите справку драйвера сканера.
- В зависимости от значения, заданного для нижнего края, функция "Фильтр заполнителя краев страницы" работает следующим образом:
 - от 1 до 7 мм

Заполнение указанной области цветом фона с нижнего края изображения к внутренней части.

- от -1 до -7 мм

Вывод изображений без заполнения указанной области цветом фона с нижнего края изображения к внешней части. (Вывод изображения с добавлением указанной области, когда в драйвере сканера выбрано [Обнаружение конца страницы].)

- Данная настройка может быть также конфигурирована в драйвере сканера. В этом случае фильтр заполнителя краев страницы драйвера сканера используется на изображении, для которого сканер уже выполнил заполнение краев.

Выпадение цвета

Вы можете исключить цвет из процесса сканирования, выбрав красный, зеленый или синий (три основных цвета).

Например, если при сканировании документа с черными символами и зеленой рамкой выбрать зеленый цвет для выпадения цвета, будут сканированы только черные символы документа.

Для сканирования документов без цветов установите на [Нет].

- Красный
- Зеленый
Это заводская настройка по умолчанию.
- Синий
- Нет

ВНИМАНИЕ

- Если указанный цвет на документе слишком темный, он не может быть исключен.
- Вы не можете задать цвет, отличный от цветов Красный, Зеленый и Синий.
Для удаления других цветов, задайте настройку в драйвере сканера.
Для получения дополнительной информации смотрите справку драйвера сканера.

СОВЕТ

- Доступно только для черно-белого режима и режима оттенков серого.
- Данная настройка может быть также конфигурирована в драйвере сканера. Обратите внимание, что настройке драйвера сканера дается предпочтение.

Смещение

Задайте начальное положение сканирования.

Указанное значение может быть в диапазоне от -2 до +2 мм (шаг настройки 0,5).

Значение по умолчанию составляет "0".

Осн. скан. АПД лиц. стороны (mm)

Задайте горизонтальное положение (ширину) для передней части АПД.

Доп. скан. АПД лиц. Стороны (mm)

Задайте вертикальное положение (ширину) вверху страницы для передней части АПД.

АПД лиц. стороны конца страницы(mm)

Задайте вертикальное положение (ширину) в конце страницы для передней части АПД.

Осн. скан. АПД обор. стор. (mm)

Задайте горизонтальное положение (ширину) для оборотной стороны АПД.

Доп. скан. АПД обор. стор. (mm)

Задайте вертикальное положение (длину) вверху страницы для оборотной части АПД.

АПД обор. стороны конца страницы(mm)

Задайте вертикальное положение (ширину) в конце страницы для оборотной части АПД.



(1): Осн. скан. АПД лиц. стороны/Осн. скан. АПД обор. стор.= от -2 до 2 мм

(2): Доп. скан. АПД лиц. Стороны/Доп. скан. АПД обор. стор.= от -2 до 2 мм

(3): АПД лиц. стороны конца страницы/АПД обор. стороны конца страницы= от -2 до 2 мм
(с шагом 0,5)

ВНИМАНИЕ

Обычно нет необходимости в выполнении регулировки, так как настройки, заданные производителем по умолчанию, имеют оптимальное значение.

Увеличение

Увеличение (%)

Задайте уровень увеличения для направления подачи.

Указанное значение может быть в диапазоне от -3,1 до +3,1% (шаг настройки 0,1).

Значение по умолчанию составляет "0,0".

ВНИМАНИЕ

Обычно нет необходимости в выполнении регулировки, так как настройки, заданные производителем по умолчанию, имеют оптимальное значение.

Уменьшение муара (дополнительно)

Регулировка качества изображения при сканировании документов (например, журналов или фотографий) для предотвращения появления вертикальных полос (муара).

Включить

Значение по умолчанию установлено на "Выключить".

Режим уменьшения

Установите режим уменьшения.

Убедитесь в правильности настроек, если [Включить] установлен на вкл.

Приоритет скорости

Подавление вертикальных полос (муара).

Скорость сканирования может снижаться.

Это заводская настройка по умолчанию.

Приоритет качества изображения

Этот параметр более эффективен для подавления вертикальных полос (муара), чем [Приоритет скорости].

Скорость сканирования будет снижаться.

Кнопка [По умолчанию]

Восстановите настройки [Уменьшение муара (дополнительно)] до значений по умолчанию.

СОВЕТ

Настройки могут быть также заданы в драйвере сканера или Software Operation Panel. Обратите внимание, что настройке драйвера сканера дается предпочтение.

Чистка и обслуживание

- [Цикл чистки \(страница 320\)](#)
- [Замена подбирающего валика \(страница 320\)](#)
- [Замена валика прерывания \(страница 320\)](#)
- [Цикл обслуживания \(страница 321\)](#)

Цикл чистки

Задайте цикл чистки для внутренней части сканера.

Цвет фона счетчика [Число страниц после чистки] на экране [Счетчики расходных материалов] изменится на желтый, когда счетчик достигнет 95% от указанного для этого элемента значения, и на красный, когда счетчик достигнет 100%.

Цикл (x 1000 Листы)

Задайте цикл чистки с шагом 1000 листов.

Значение по умолчанию составляет "3".

Создать уведомление о времени чистки

Задайте, следует ли отображать сообщение инструкции чистки.

Если активен параметр [Создать уведомление о времени чистки], отобразится

уведомление на  на сенсорном экране, когда подойдет время чистки.

Значение по умолчанию установлено на "Выключить".

Замена подбирающего валика

Задайте цикл замены для подбирающего валика.

Цвет фона счетчика [После замены подбирающего валика] на экране [Счетчики расходных материалов] изменится на желтый, когда счетчик листов после замены подбирающего валика достигнет 95% от указанного для этого элемента значения, и на красный, когда счетчик достигнет 100%.

Кроме того, уведомление может отобразиться на  на сенсорном экране, когда подходит время замены подбирающего валика.

Цикл (x 10000 Листы)

Задайте цикл замены для подбирающего валика с шагом 10000 листов.

Значение по умолчанию составляет "20".

Замена валика прерывания

Задайте цикл замены для валика прерывания

Цвет фона счетчика [После замены валика прерывания] на экране [Счетчики расходных материалов] изменится на желтый, когда счетчик листов после замены валика прерывания

достигнет 95% от указанного для этого элемента значения, и на красный, когда счетчик достигнет 100%.

Кроме того, уведомление может отобразиться на  на сенсорном экране, когда подходит время замены валика прерывания.

Цикл (x 10000 Листы)

Задайте цикл замены для валика прерывания с шагом 10000 листов.
Значение по умолчанию составляет "20".

Цикл обслуживания

Задайте цикл обслуживания и проверки сканера, который выполняется сервисным специалистом.

Если после даты обслуживания и осмотра прошло установленное время, на сенсорном

экране отобразится уведомление на  при получении сообщения [Обслуживание].

Для регулярного обслуживания и осмотра сканера сервисным специалистом обратитесь к дистрибьютору/дилеру, где приобретался продукт. Смотрите контактную информацию в прилагающемся к продукту Списке контактов или используйте контактную информацию в разделе Контакты для справок, если прилагается в Мерах предосторожности, предоставляемых с данным продуктом, и создайте запрос.

Включить

Включите или отключите уведомление на сенсорном экране о приближении времени обслуживания.

Значение по умолчанию установлено на "Выключить".

Цикл (месяцы)

Задайте цикл для получения уведомлений по обслуживанию.

Значение по умолчанию составляет "12".

Отображение выбора функции

Фильтрация

Задайте этот элемент, если способ использования сканера [Использовать сканер, подключенный к компьютеру].

Задайте, будут ли отображаться только функции с именами на экране [Выбор функции], который отображается при нажатии функциональной кнопки на основном экране при запуске приложения сканирования изображения с сенсорного экрана и сканирования документов. Для получения подробной информации о том, как запускать приложение сканирования и сканирование документов смотрите [Использование приложения для сканирования изображения, запущенного на сенсорном экране \(при использовании сканера, подключенного к компьютеру\)](#) (страница 78).

Для получения подробной информации о функциональной кнопке смотрите [Сенсорный экран](#) (страница 34).

Значение по умолчанию установлено на "Включить".

Когда параметр [Фильтрация] выключен, отображаются также кнопки, названия которых не настроены.

USB

USB

Измените настройку USB, если во время коммуникации на компьютере произошла ошибка. После изменения параметра сканер будет перезагружен.

- Автоматически
Работает в соответствии со средой подключения. Это заводская настройка по умолчанию.
- USB 2.0
Работает с USB 2.0.

Пароль администратора

Пароль администратора

Измените пароль администратора.

Проверить пароль администратора по умолчанию можно, проверив, есть наклейка или ее нет.

Для получения подробной информации о наклейке смотрите [Проверка наклейки продукта](#) (страница 266).

Измените пароль администратора для предотвращения изменения настроек другими пользователями.

Вы можете включить или установить пароль администратора в зависимости от операции.

Изменяйте пароль администратора регулярно.

Включить

Значение по умолчанию установлено на "Включить".

Новый пароль

Введите новый пароль в пределах 16 символов, чтобы изменить текущий пароль.

Можно использовать все символы, доступные на сенсорном экране сканера.

Пробелы до или после строки символов поддерживаются.

Подтвердите новый пароль

Повторно введите пароль, введенный в поле [Новый пароль], для подтверждения изменения текущего пароля.

Восстановление заводских настроек по умолчанию

Восстановить заводские настройки по умолчанию

Восстановите настройки сканера до значений по умолчанию.

Кнопка [Начало]

Восстановление заводских настроек по умолчанию.

Сканер будет перезагружен, и отобразится окно [Настройка].

Настройки сканера (Software Operation Panel)

В данном разделе описывается, как использовать Software Operation Panel для конфигурации настроек сканера.

Software Operation Panel можно использовать при работе со сканером, подключенным к компьютеру.

СОВЕТ

Настройки сканера можно конфигурировать с помощью сенсорного экрана. Для получения подробной информации, смотрите [Настройки сканера \(сенсорный экран\) \(страница 287\)](#).

С помощью Software Operation Panel вы можете конфигурировать настройки функций сканера и управления расходными материалами.

Запуск Software Operation Panel

Запустите Software Operation Panel по следующей процедуре.

ВНИМАНИЕ

- Не запускайте Software Operation Panel в следующих случаях:
 - Во время сканирования
 - Во время настройки параметров на сенсорном экране
- Если изменить настройки Software Operation Panel при отображении окна настройки драйвера сканера, изменения могут не применяться сразу же. В этом случае закройте окно драйвера сканера и откройте его заново.

СОВЕТ

Если сканер подключен через проводную локальную сеть LAN и выбран с помощью инструмента выбора сканера, вы можете запустить Software Operation Panel с компьютера.

1 Убедитесь, что процесс настройки сканера завершен, затем включите сканер.

Для получения подробной информации о настройке сканера смотрите [Настройка сканера \(страница 42\)](#).

Для получения подробной информации о том, как включить сканер, смотрите [Как включить питание \(страница 65\)](#).

2 Отобразите окно [Software Operation Panel].

- Для Windows 10/Windows Server 2016/Windows Server 2019/Windows Server 2022
Нажмите меню [Пуск] → [fi Series] → [Software Operation Panel].
- Для Windows 11/Windows Server 2025

Выберите меню [Пуск] → [Все приложения] → [fi Series] → [Software Operation Panel].

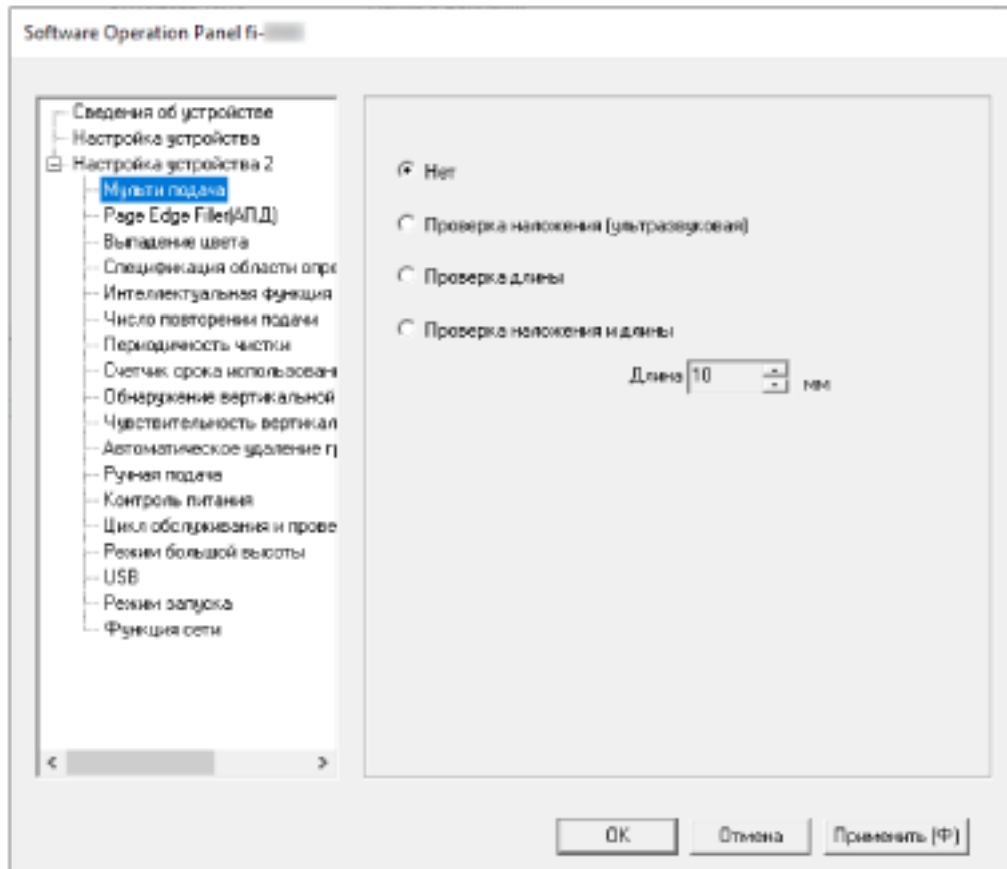

Значок Software Operation Panel отобразится в меню, которое появится при нажатии  в области уведомлений панели задач.

Для постоянного отображения значка Software Operation Panel в области уведомления, перетащите значок в область уведомления.

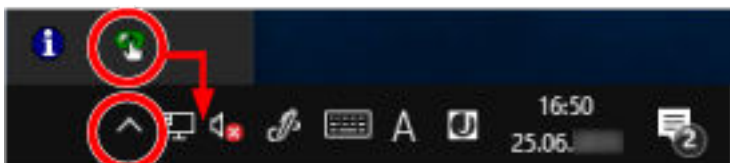

ВНИМАНИЕ

- Если сканер подключен по проводной локальной сети LAN, отобразится уведомление, когда сканер не выбран в инструменте выбора сканера.
Примите меры соответственно инструкциям в окне сообщения.
- Если отображается окно для выбора устройства, выберите устройство для выполнения определенного действия с помощью Software Operation Panel.

Переведение Software Operation Panel в [Режим только просмотра]

При настройке пароля Software Operation Panel будет запускаться в режиме [Режим только просмотра], который позволяет пользователям только просматривать настройки сканера.

Настройки сканера могут быть сконфигурированы, если пароль не задан.

В целях предупреждения ненужных изменений для настроек, пароль может быть использован для ограничения операций пользователя.

Настройка [Режим только просмотра]

Переведите Software Operation Panel в [Режим только просмотра].

1 **Задайте пароль.**

Для получения подробной информации, смотрите [Задание пароля \(страница 331\)](#).

2 **Нажмите правой кнопкой мыши по значку Software Operation Panel в области уведомлений панели задач и выберите [Режим только просмотра] в меню.**

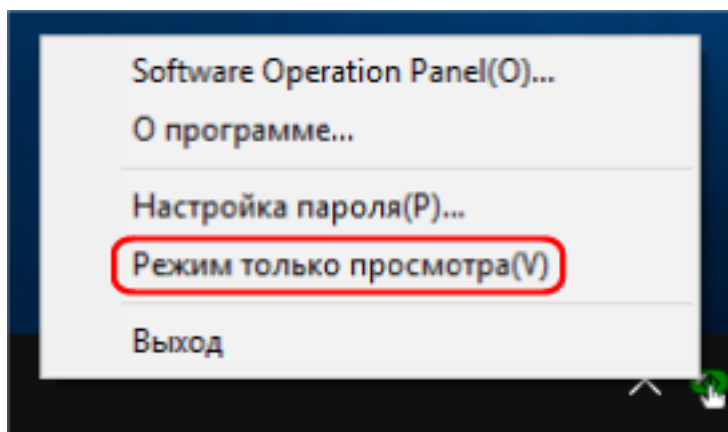

Software Operation Panel переходит в [Режим только просмотра].

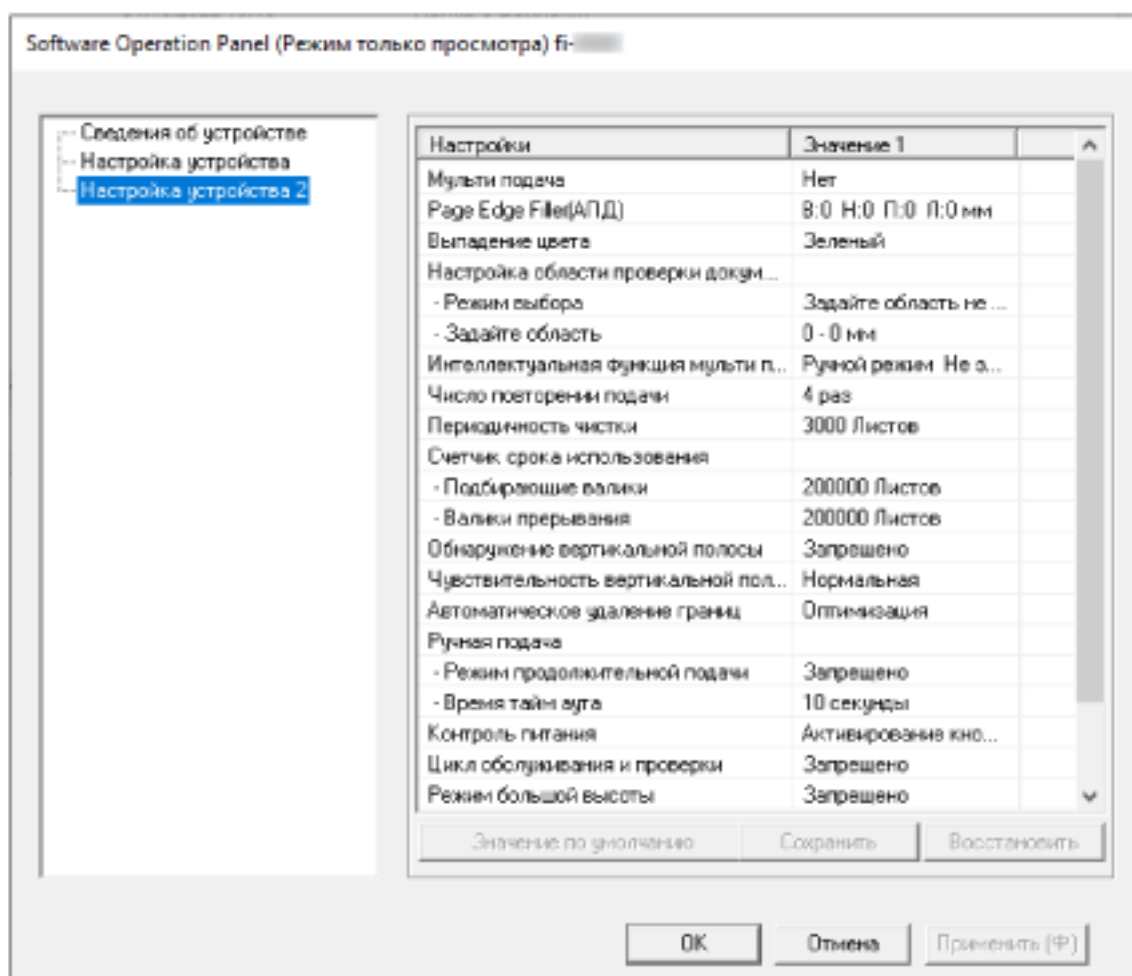

СОВЕТ

В [Режим только просмотра] флажок отобразится рядом с [Режим только просмотра] в меню, которое отображено нажатием правой кнопки мыши по значку Software Operation Panel в области уведомлений.

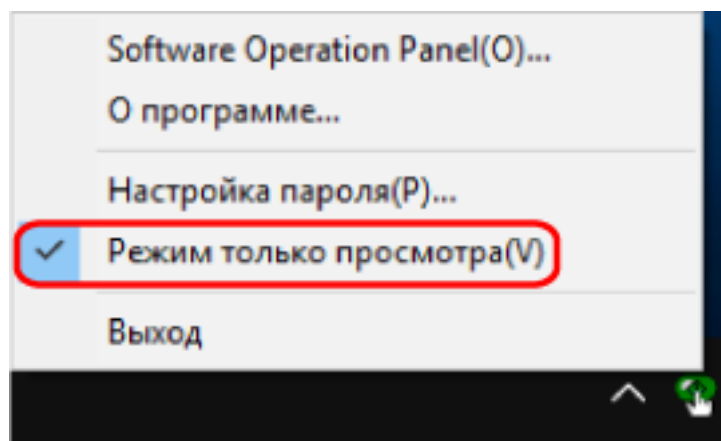

Заккрытие режима [Режим только просмотра]

Выполните выход из [Режим только просмотра] в Software Operation Panel по следующей процедуре.

- 1 Нажмите правой кнопкой мыши по значку Software Operation Panel в области уведомлений панели задач и выберите [Режим только просмотра] в меню.

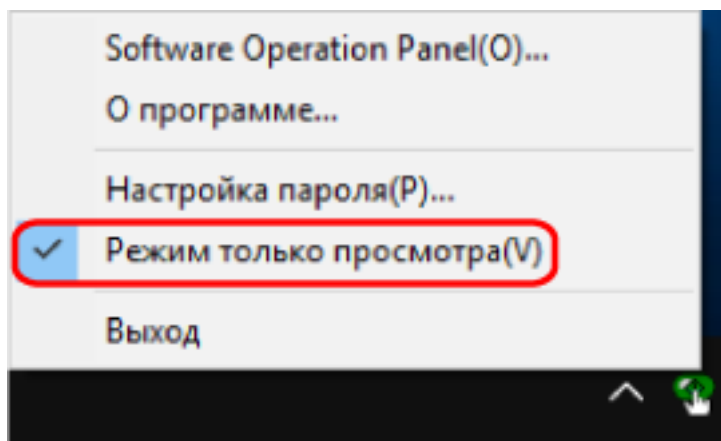

Отобразится окно [Настройка пароля].

- 2 Введите текущий пароль и нажмите кнопку [OK].

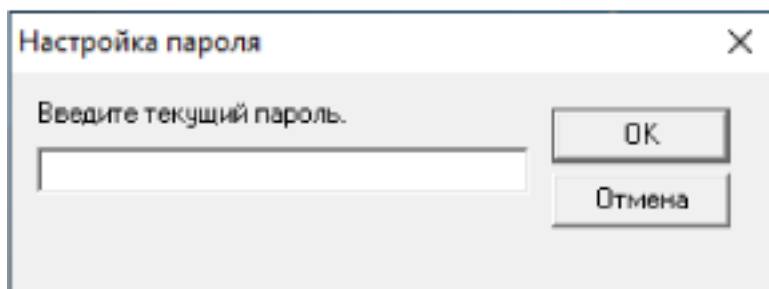

Software Operation Panel выйдет из [Режим только просмотра] и вы сможете изменить настройки сканера.

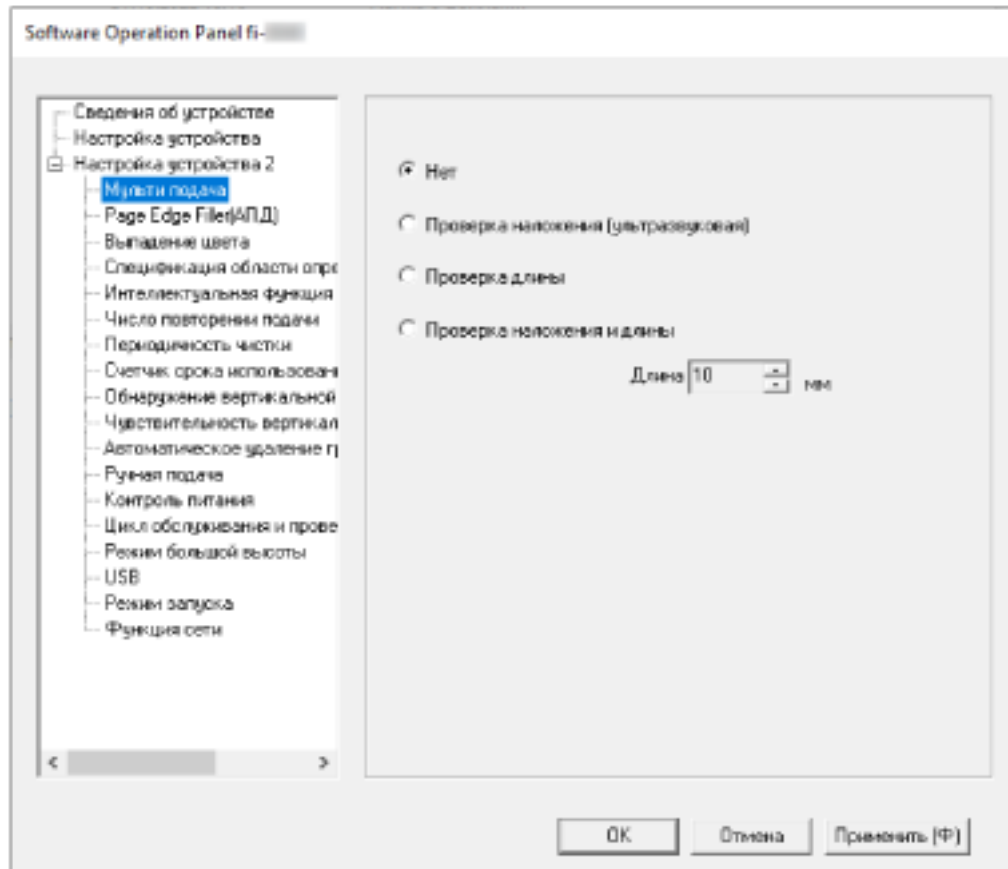

СОВЕТ

После выхода Software Operation Panel из [Режим только просмотра] флажок рядом с [Режим только просмотра] исчезнет из меню, которое отображается нажатием правой кнопки мыши по значку Software Operation Panel в области уведомлений.

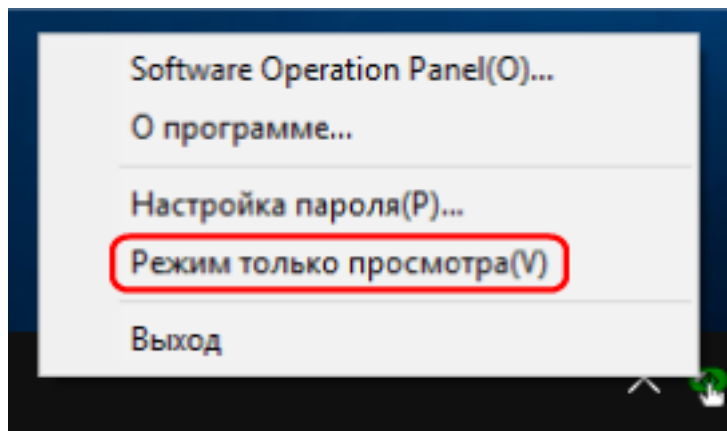

Задание пароля

Задайте пароль по следующей процедуре.

- 1 Нажмите правой кнопкой мыши по значку Software Operation Panel в области уведомлений панели задач и выберите [Настройка пароля] в меню.**

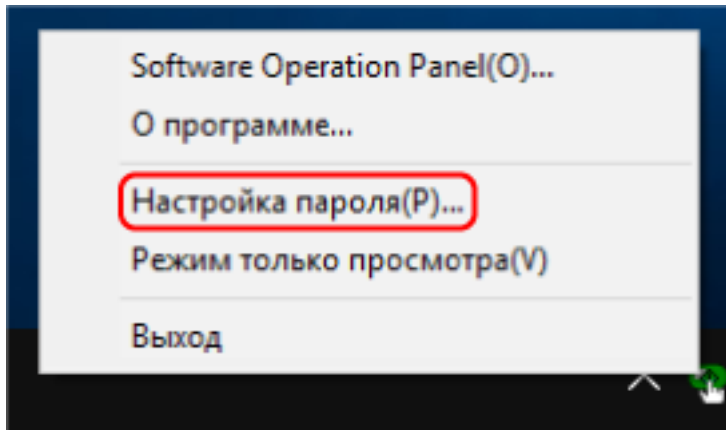

Отобразится окно [Настройка пароля].

- 2 Введите пароль еще раз для подтверждения и нажмите кнопку [ОК].**

Может быть использовано до 32 символов для пароля.

Обратите внимание, что допускаются только алфавитно-цифровые символы (от а до z, от А до Z, от 0 до 9).

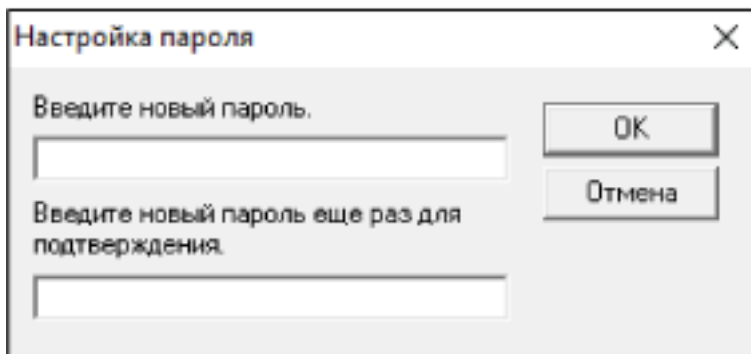

Отобразится окно сообщения.

- 3 Нажмите кнопку [ОК].**

Пароль задается.

Изменение пароля

Измените пароль по следующей процедуре.

- 1 Нажмите правой кнопкой мыши по значку Software Operation Panel в области уведомлений панели задач и выберите [Настройка пароля] в меню.

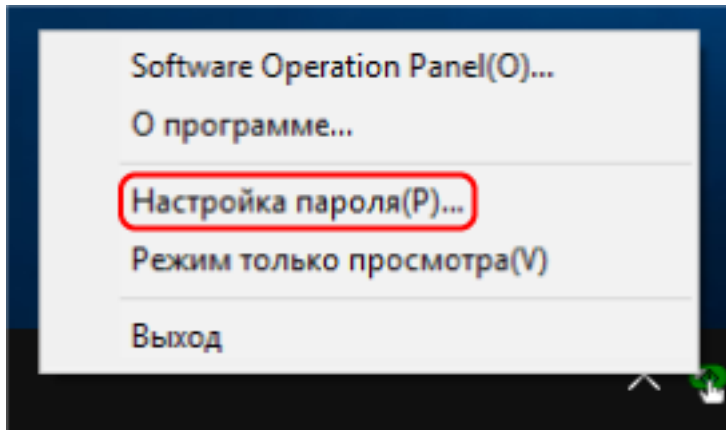

Отобразится окно [Настройка пароля].

- 2 Введите текущий пароль и нажмите кнопку [OK].

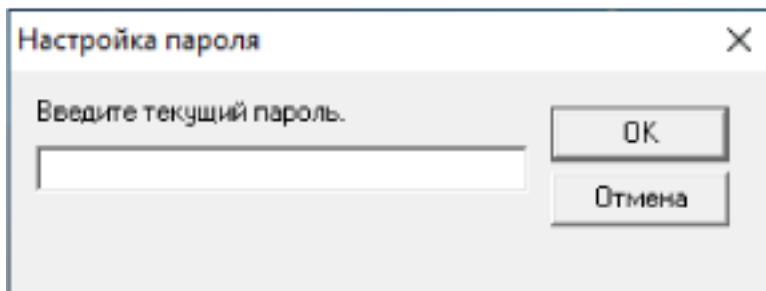

Отобразится окно [Настройка пароля].

- 3 Введите пароль еще раз для подтверждения и нажмите кнопку [OK].

Может быть использовано до 32 символов для пароля.

Обратите внимание, что допускаются только алфавитно-цифровые символы (от а до z, от А до Z, от 0 до 9).

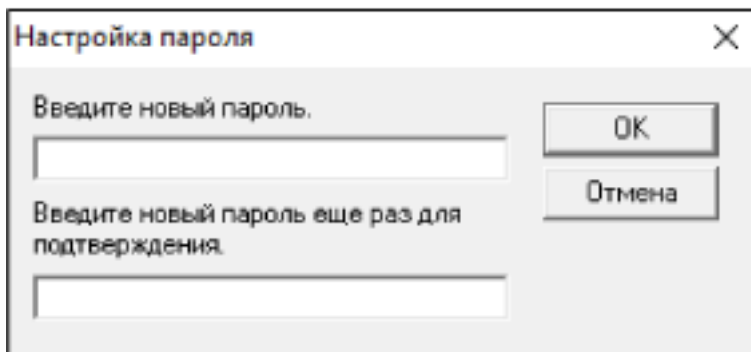

Отобразится окно сообщения.

4 Нажмите кнопку [OK].

Пароль задается.

Удаление пароля

Удалите пароль по следующей процедуре.

- 1 Нажмите правой кнопкой мыши по значку Software Operation Panel в области уведомлений панели задач и выберите [Настройка пароля] в меню.

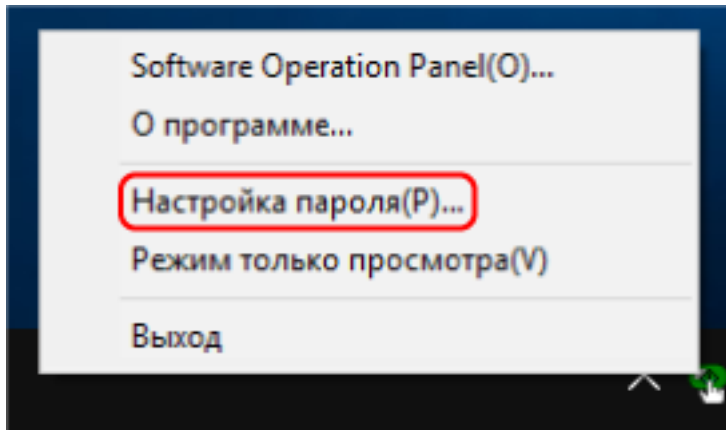

Отобразится окно [Настройка пароля].

- 2 Введите текущий пароль и нажмите кнопку [OK].

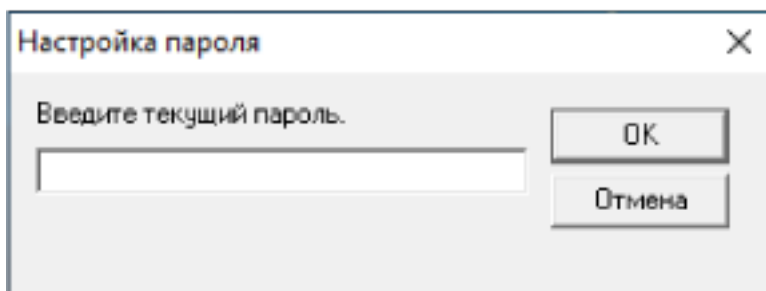

Отобразится окно [Настройка пароля].

- 3 Оставьте оба поля незаполненными и нажмите кнопку [OK].

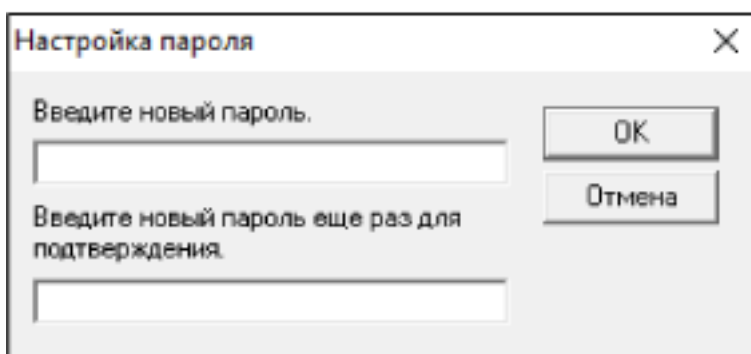

Отобразится окно сообщения.

- 4 Нажмите кнопку [OK].

Пароль удаляется.

Переустановка пароля

Если вы забыли пароль, выполните его сброс.

- 1 Нажмите правой кнопкой мыши по значку Software Operation Panel в области уведомлений панели задач и выберите [Настройка пароля] в меню.

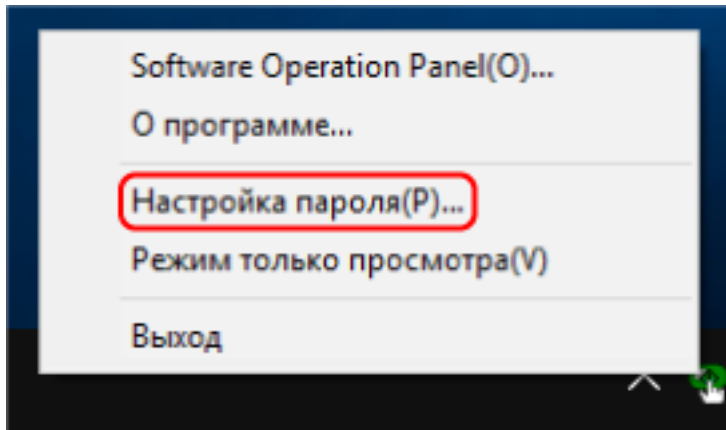

Отобразится окно [Настройка пароля].

- 2 Введите пароль по умолчанию, которым является "fi-scanner", и нажмите кнопку [OK].

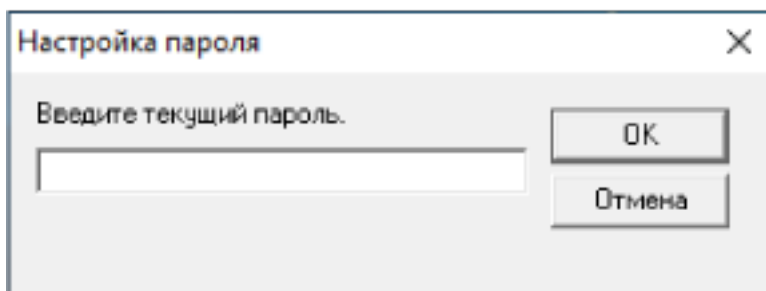

Отобразится окно [Настройка пароля].

- 3 Введите пароль еще раз для подтверждения и нажмите кнопку [OK].

Может быть использовано до 32 символов для пароля.

Обратите внимание, что допускаются только алфавитно-цифровые символы (от а до z, от А до Z, от 0 до 9).

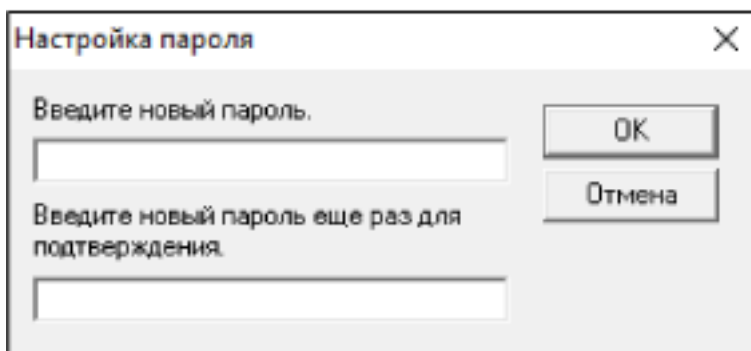

Отобразится окно сообщения.

4 Нажмите кнопку [ОК].

Пароль задается.

Элементы настройки

Используя приложение Software Operation Panel, можно задать настройки сканирования документов или управления расходными материалами сканера, подключенного к компьютеру. Следующие списки используются для конфигурации.

- [Настройка устройства]
Вы можете конфигурировать настройки, связанные с подсчетом сканированных листов и управления расходными материалами. Вы также можете конфигурировать настройки, связанные с управлением питанием сканера и настройкой положения для начала сканирования.
- [Настройка устройства 2]
Вы можете конфигурировать настройки, связанные со сканированием документов.

Настройка устройства

1 Запустите Software Operation Panel.

Для получения подробной информации, смотрите [Запуск Software Operation Panel](#) (страница 324).

2 В списке выберите [Настройка устройства] и нажмите кнопку [Смещение].

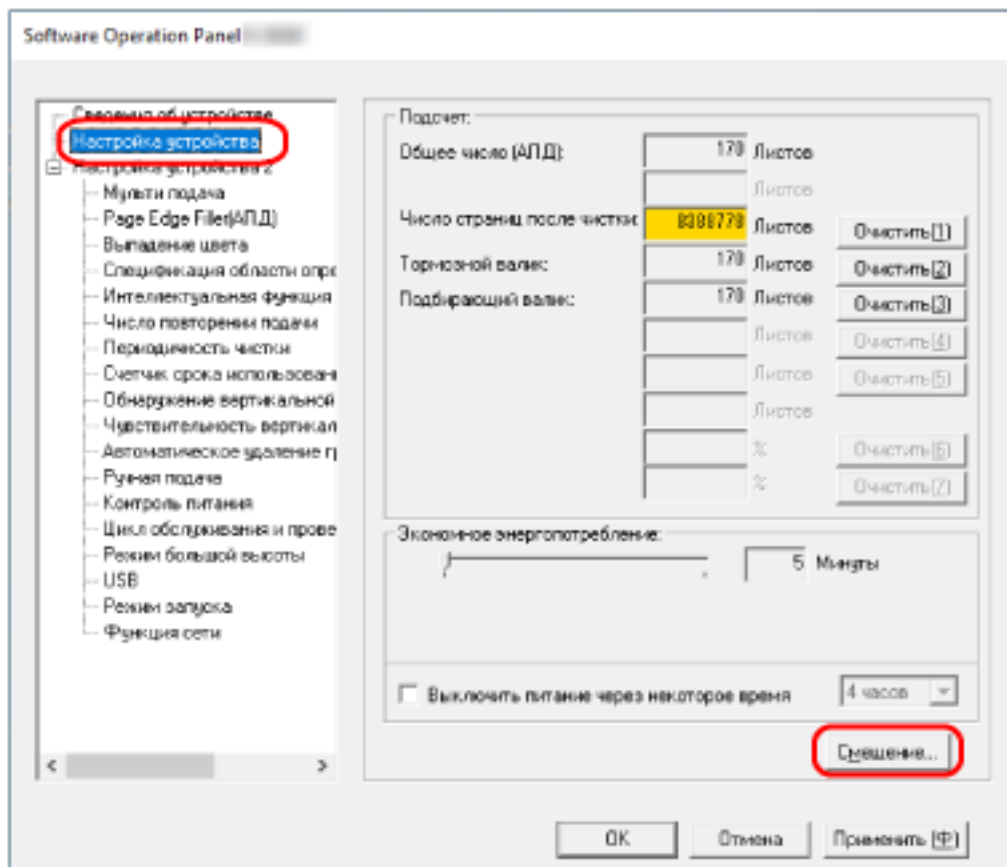

Отобразится окно [Смещение].

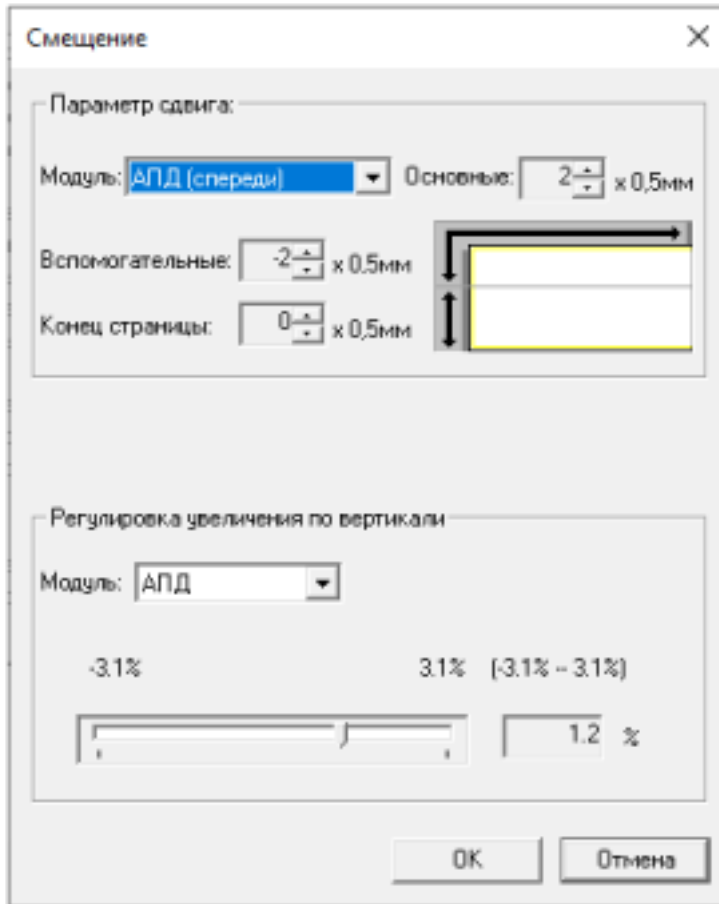

В этих окнах можно настроить следующие элементы:

Элемент настройки	Описание
Счетчик (Проверка/Сброс)	Состояние каждой части расходного материала может быть просмотрено для определения при замене или чистки расходных материалов. После замены или чистки расходных материалов сбросьте соответствующие счетчики.
Экономное энергопотребление	Задайте время ожидания перед переходом в режим экономного энергопотребления.
Параметр сдвига	Задайте начальное положение сканирования.
Регулировка увеличения по вертикали	Задайте уровень увеличения для направления подачи.

Настройка устройства 2

1 Запустите Software Operation Panel.

Для получения подробной информации, смотрите [Запуск Software Operation Panel](#) (страница 324).

2 В списке выберите [Настройка устройства 2].

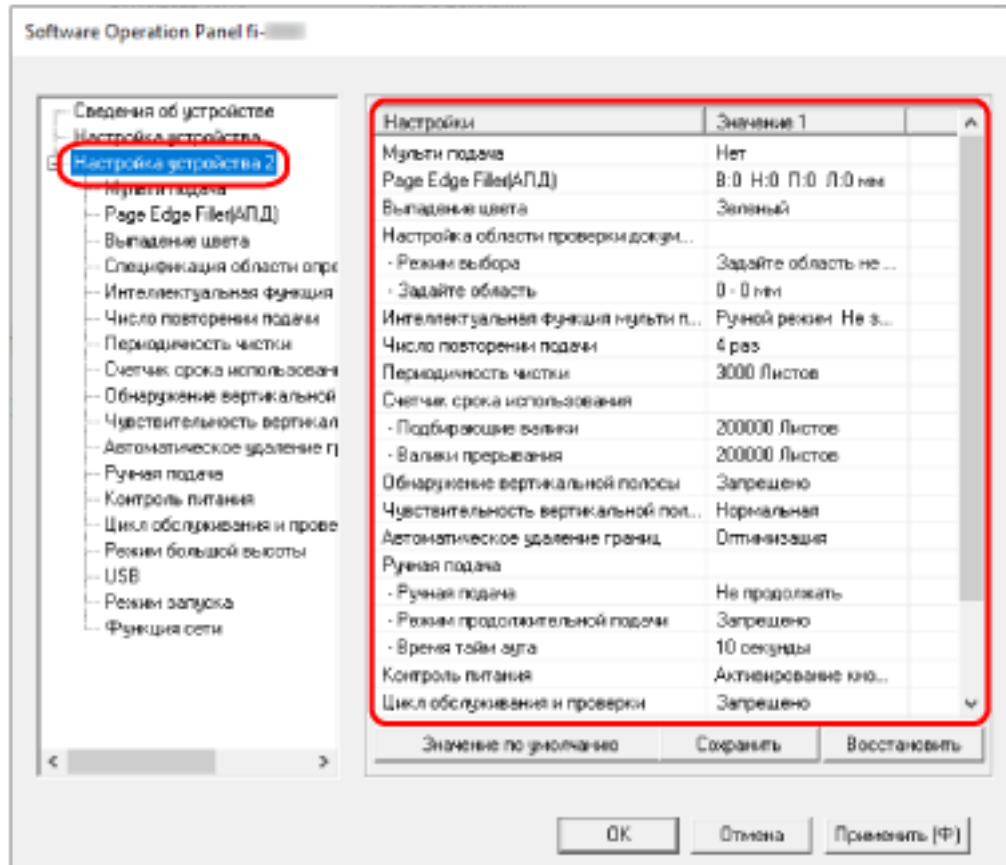

Текущие настройки в разделе [Настройка устройства 2] перечислены в окне.

СОВЕТ

- Заводские настройки Software Operation Panel по умолчанию можно восстановить. Нажмите кнопку [Значение по умолчанию], чтобы сбросить настройки до заводских значений по умолчанию. После появления сообщения нажмите кнопку [ОК]. Обратите внимание, что все ваши настройки будут сброшены.
- Настройки Software Operation Panel можно сохранить как резервную копию. Чтобы сохранить резервную копию настроек, нажмите кнопку [Сохранить], затем задайте имя файла и нажмите кнопку [Сохранить] в отображенном окне.
- С помощью файлов настроек Software Operation Panel можно восстанавливать настройки других сканеров того же типа. Чтобы восстановить настройки, нажмите кнопку [Восстановить], выберите резервный файл и нажмите кнопку [Открыть] в отображенном окне. После появления сообщения нажмите кнопку [ОК].

Обратите внимание, что восстановление невозможно для других типов сканеров.

В пункте [Настройка устройства 2] можно настроить следующие элементы:

Элемент настройки	Описание
Мульти-подача	Сконфигурируйте параметры для обнаружения наложения документов во время сканирования.
Page Edge Filler (АПД)	Сконфигурируйте настройки для заполнения теней или полос вокруг края сканированного изображения.
Выпадение цвета	Вы можете исключить цвет из процесса сканирования, выбрав красный, зеленый или синий (три основных цвета).
Спецификация области определения мульти подачи	Задайте область для обнаружения наложения документов.
Интеллектуальная функция мульти подачи	Сконфигурируйте настройку для автоматического игнорирования определенных шаблонов документов с наложением, когда включена настройка обнаружения наложения документов.
Число повторении подачи	Задайте количество попыток подачи, если документ не подается из лотка бумаги АПД (податчик).
Периодичность чистки	Задайте цикл чистки для внутренней части сканера.
Счетчик срока использования	Задайте периодичность замены для расходных материалов.
Обнаружение вертикальной полосы	Вы можете сконфигурировать настройки для обнаружения загрязнений на стекле.
Чувствительность вертикальной полосы	Укажите степень чувствительности обнаружения вертикальных полос (загрязнений стекла), когда [Включить] выбрано для [Обнаружение вертикальной полосы].
Автоматическое удаление границ	Если на сканере настроено автоматического обнаружение размера бумаги, вы можете задать оптимизацию (округлять с повышением/понижением) дробной части сканированного изображения.
Ручная подача	Сконфигурируйте настройки при загрузке вручную и сканировании одновременно одного листа.
Контроль питания	Задайте, будет ли сканер включаться/выключаться путем нажатия кнопки [Power] на сканере.
Цикл обслуживания и проверки	Задайте цикл обслуживания и проверки сканера, который выполняется сервисным специалистом.

Элемент настройки	Описание
Режим большой высоты	Разрешить данный режим для использования сканера на высоте 2000 м или выше.
USB	Измените настройку USB, если во время коммуникации на компьютере произошла ошибка.
Режим запуска	Задайте режим запуска для сканера.
Функция сети	Укажите, требуется ли использовать сканер только при подключении по USB.
Уменьшение муара (дополнительно)	Регулировка качества изображения при сканировании документов (например, журналов или фотографий) для предотвращения появления вертикальных полос (муара).

Настройки, связанные со счетчиками листов

Проверка счетчика листов

Состояние каждой части расходного материала может быть просмотрено для определения при замене или чистки расходных материалов.

Цвет фона счетчика изменяется при приближении срока замены расходных материалов или чистки сканера.

Цвет каждого счетчика изменяется следующим образом:

- Счетчики [Валик прерывания]/[Подбирающий валик]
Данные счетчики изменятся на светло желтый цвет, когда счетчик страниц, после замены расходных материалов, достигнет 95% значения, которое задается в [Задание периодичности замены расходных материалов \[Счетчик срока использования\]](#) (страница 350), в Software Operation Panel, и изменятся на желтый цвет, когда достигнет значения 100%.
- Счетчик [Число страниц после чистки]
Данный счетчик станет желтым, когда счетчик листов после чистки достигает значения, заданного в [Цикл чистки сканера \[Периодичность чистки\]](#) (страница 349) в Software Operation Panel.

1 Запустите Software Operation Panel.

Для получения подробной информации, смотрите [Запуск Software Operation Panel](#) (страница 324).

2 В списке выберите [Настройка устройства].

3 Проверьте каждый счетчик.

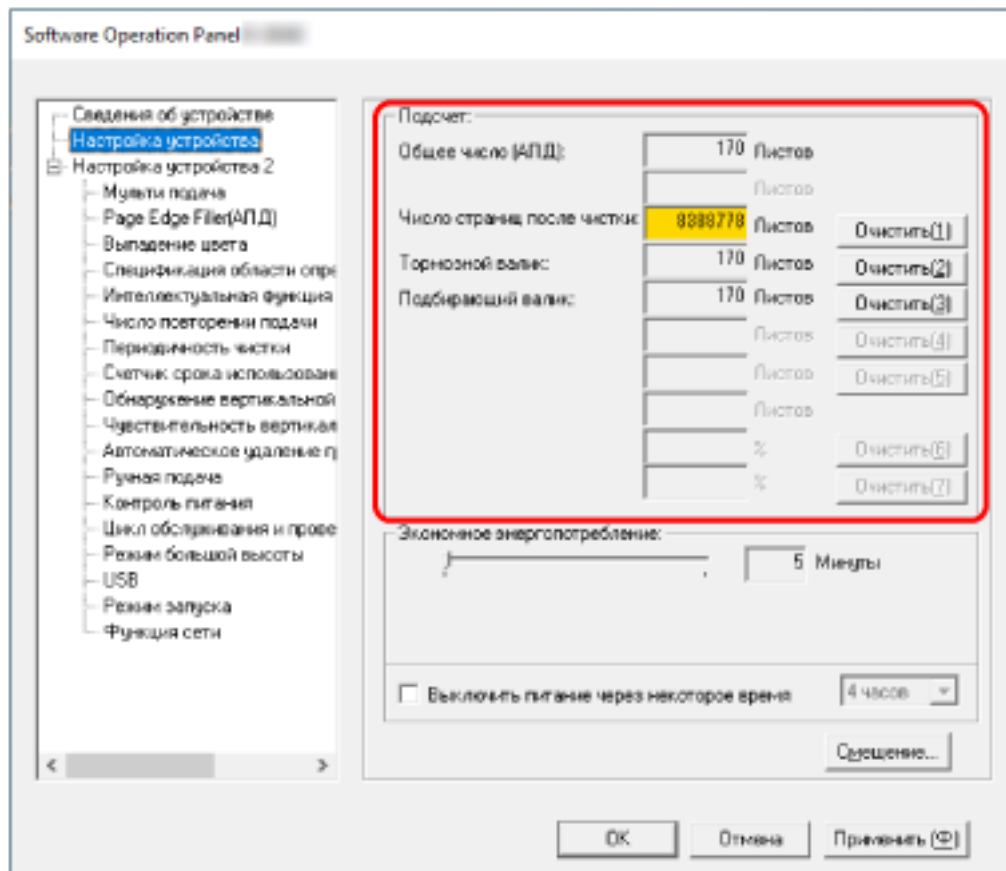

Общее число (АПД)

Общее число листов, сканированных при помощи АПД (с шагом в 1 лист)

Число страниц после чистки

Общее число листов, сканированных с момента последней чистки (с шагом в 1 лист)

Тормозной валик

Примерное количество листов, сканированное с последней замены валика прерывания (по 500 единиц)

Подбирающий валик

Примерное количество листов, сканированное с последней замены подбирающих валиков (по 500 единиц)

Значение по умолчанию для каждого счетчика составляет "0".

ВНИМАНИЕ

Если сканер выключен отсоединением кабеля питания или выбором значения [Блокировка кнопки питания (на сканере)], количество сканированных листов в значении [Общее число] может быть не подсчитано.

Для получения подробной информации об отключении переключателя питания, смотрите [Способ включения/выключения сканера \[Контроль питания\] \(страница 378\)](#).

Сброс счетчика листов

После замены или чистки расходных материалов сбросьте соответствующие счетчики.

1 Запустите Software Operation Panel.

Для получения подробной информации, смотрите [Запуск Software Operation Panel \(страница 324\)](#).

2 В списке выберите [Настройка устройства] и нажмите кнопку [Удалить] для [Число страниц после чистки] после выполнения чистки либо нажмите кнопку [Удалить] для замененных расходных материалов.

Счетчик сбросится на 0.

3 Нажмите кнопку [ОК].

Отобразится окно сообщения.

4 Нажмите кнопку [ОК].

Настройки сохранятся.

Сообщения для чистки или замены расходных материалов

Следующее сообщение может отобразиться на компьютере, когда сканер используется. Обратите внимание, что при отображении сообщения на сенсорном экране отображается

уведомление на  о сообщении, связанном с заменой расходных материалов или чисткой сканера.

Пример: Сообщение для замены расходных материалов

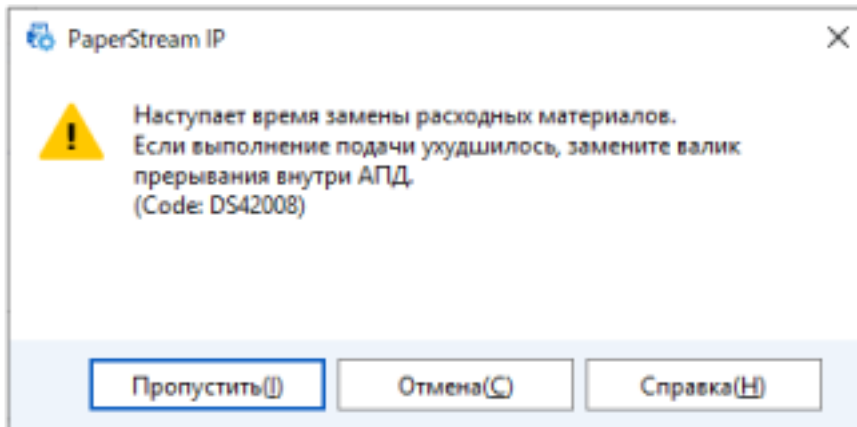

Пример: Сообщение для чистки

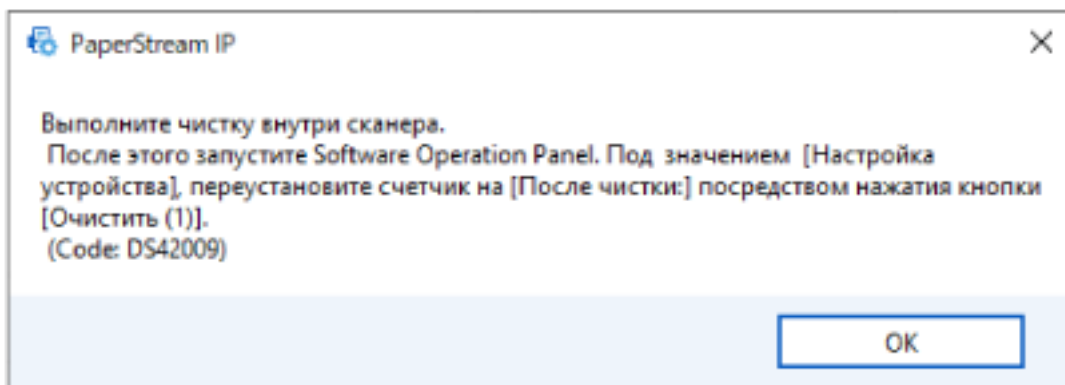

Примите следующие меры соответственно отображаемому сообщению.

- Когда отображается сообщение о замене расходных материалов
Просмотрите сообщение и замените расходные материалы соответствующим образом. При нажатии кнопки [Пропустить] сообщение исчезнет и сканирование можно будет продолжить. Однако рекомендуется заменить расходные материалы в ближайшее время. Чтобы остановить сканирование и заменить расходные материалы сразу же, нажмите кнопку [Отменить].
Чтобы узнать подробнее о замене расходных материалов, смотрите [Замена набора валиков S \(страница 176\)](#).
- Когда отображается сообщение о чистке

Просмотрите сообщение и выполните чистку соответствующим образом.

Для получения подробной информации о чистке смотрите [Ежедневный уход \(страница 157\)](#).

Цикл чистки сканера [Периодичность чистки]

Задайте цикл чистки для внутренней части сканера.

Цвет фона счетчика [Число страниц после чистки] в [Настройка устройства] изменится на желтый, когда счетчик достигнет указанного для этого элемента значения.

Можно также отобразить сообщение по инструкциям чистки, описанных в [Сообщения для чистки или замены расходных материалов \(страница 347\)](#).

1 Запустите Software Operation Panel.

Для получения подробной информации, смотрите [Запуск Software Operation Panel \(страница 324\)](#).

2 В списке выберите [Настройка устройства 2] → [Периодичность чистки].

3 Задайте значение как периодичность чистки.

Значение может быть в диапазоне от 1 000 до 255 000 страниц (шаг настройки 1 000).

Значение по умолчанию составляет "3".

4 Задайте, следует ли отображать сообщение инструкции чистки.

Флажок [Показать инструкции по чистке] по умолчанию снят.

Задание периодичности замены расходных материалов [Счетчик срока использования]

Задайте периодичность замены для расходных материалов.

Цвет фона счетчика [Тормозной валик] или [Подбирающий валик] в [Настройка устройства] изменяется на светло-желтый цвет, когда значение счетчика листов (после замены расходных материалов) достигнет 95% от значения, заданного для данного параметра, и изменится на желтый, когда значение счетчика листов достигнет 100%.

Вы также можете отобразить сообщение для замены расходных материалов, как описано в [Сообщения для чистки или замены расходных материалов \(страница 347\)](#).

1 Запустите Software Operation Panel.

Для получения подробной информации, смотрите [Запуск Software Operation Panel \(страница 324\)](#).

2 В списке выберите [Настройка устройства 2] → [Счетчик срока использования].

3 Задайте значение периодичности замены для каждого расходного материала (валик прерывания и подбирающий валик).

Значение может быть в диапазоне от 10 000 до 2 550 000 страниц (шаг настройки 10 000). Значение по умолчанию составляет "20".

Настройки, связанные со сканированием

Регулировка начального положения сканирования [Параметр сдвига/ Регулировка увеличения по вертикали]

Когда положение вывода сканированного изображения неправильно, или изображение отображается коротким/удлиненным (вертикально), отрегулируйте параметр сдвига и увеличение по вертикали.

ВНИМАНИЕ

Обычно нет необходимости в выполнении регулировки, так как настройки, заданные производителем по умолчанию, имеют оптимальное значение.

1 Запустите Software Operation Panel.

Для получения подробной информации, смотрите [Запуск Software Operation Panel \(страница 324\)](#).

2 В списке выберите [Настройка устройства] и нажмите кнопку [Смещение].

3 Откорректируйте параметр сдвига / регулирование увеличения по вертикали для сканирования, если необходимо.

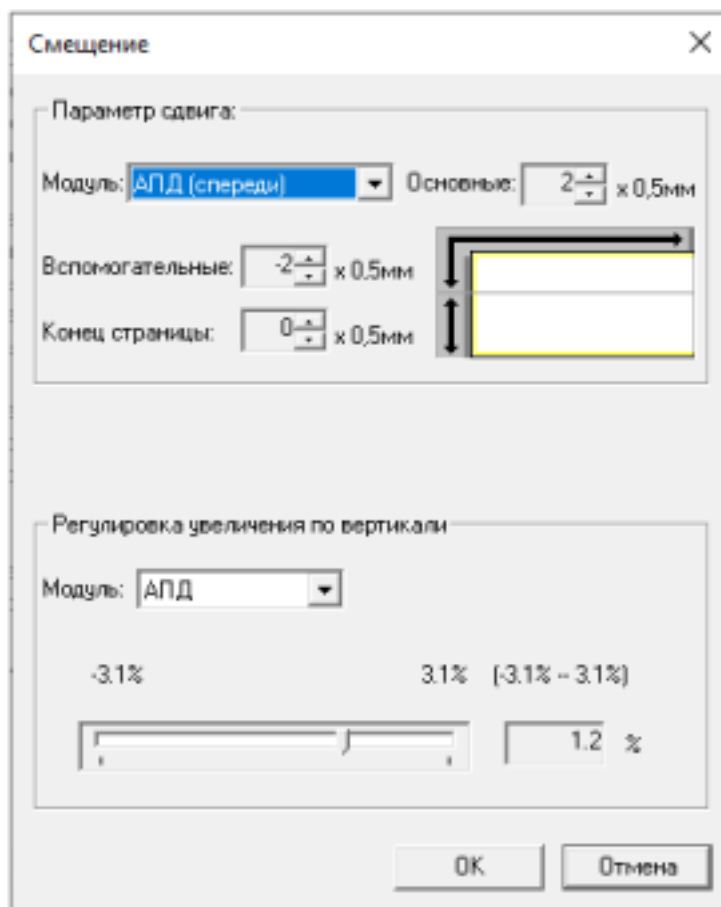

Параметр сдвига

Модуль

Выберите [АПД (спереди)] или [АПД (сзади)] в качестве модуля для настройки смещения.

Основные

Задайте горизонтальное (ширина) смещение.

Указанное значение может быть в диапазоне от -2 до +2 мм (шаг настройки 0,5).

Значение по умолчанию составляет "0".

Вспомогательные

Задайте вертикальное (длина) смещение в верхней части страницы.

Указанное значение может быть в диапазоне от -2 до +2 мм (шаг настройки 0,5).

Значение по умолчанию составляет "0".

Конец страницы

Отрегулируйте вертикальное (длина) смещение в конце страницы. Указанное значение может быть в диапазоне от -2 до +2 мм (шаг настройки 0,5).



(1): Основное= от -2 до 2 мм

(2): Дополнительное= от -2 до 2 мм

(3): Конец страницы= от -2 до 2 мм

(с шагом 0,5)

Регулировка увеличения по вертикали

Модуль

Модуль для регулировки увеличения по вертикали задан на [АПД].

Увеличение

Задайте вертикальное (длина) увеличение.

Указанное значение может быть в диапазоне от -3,1 до +3,1% (шаг настройки 0,1).

Значение по умолчанию составляет "0,0".

Удаление теней/полос вокруг краев изображений [Page Edge Filler (АПД)]

Сконфигурируйте настройки для заполнения теней или полос вокруг края сканированного изображения.

В зависимости от состояния документов, которые сканируются, тень документа может отображаться как черные полосы по краям сканированного изображения.

В этом случае удалите черные полосы, заполнив края сканированного изображения.

Если в драйвере сканера настроен параметр, отключающий обрезку, или параметр, останавливающий сканирование при обнаружении нижнего края документа, будет применен заполнитель краев страницы.

1 Запустите Software Operation Panel.

Для получения подробной информации, смотрите [Запуск Software Operation Panel \(страница 324\)](#).

2 В списке выберите [Настройка устройства 2] → [Page Edge Filler(АПД)].

3 Задайте ширину каждого поля (Верхнее/Нижнее/Право/Левое) для заполнения.

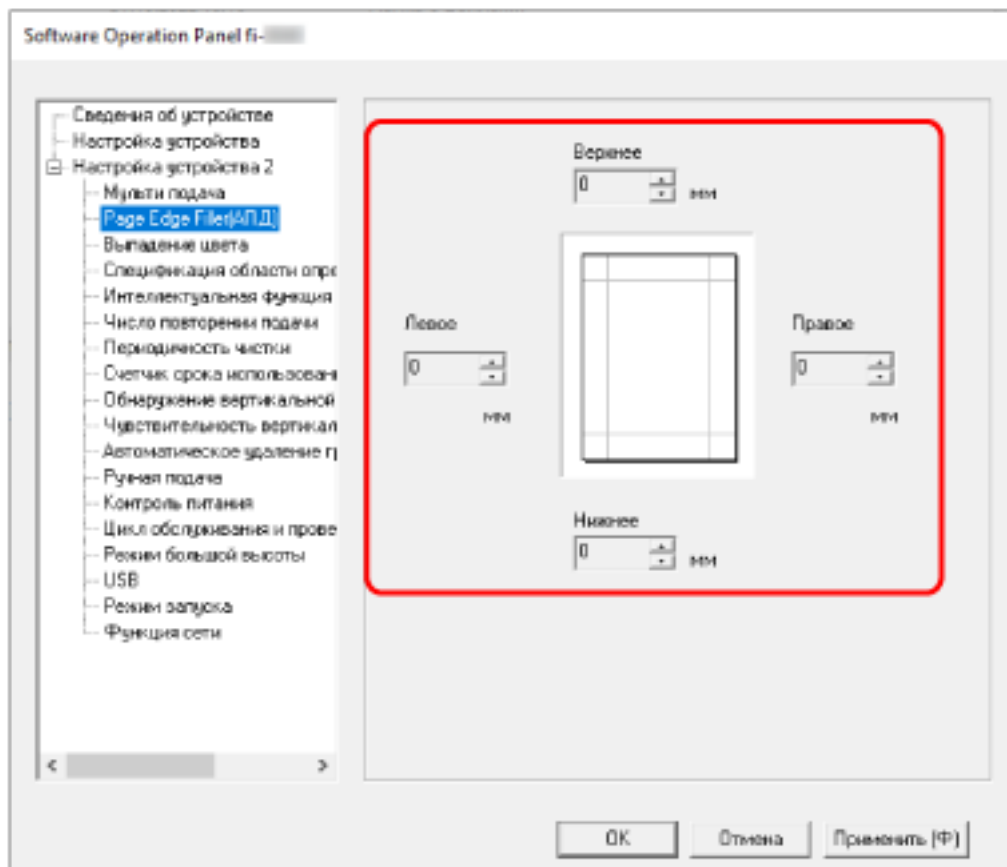

Значение по умолчанию составляет "0".

Указанная область заполняется белым цветом.



(1): Верхнее = от 0 мм до 15 мм

(2): Нижнее = от -7 мм до 7 мм

(3): Право = от 0 мм до 15 мм

(4): Левое = от 0 до 15 мм

(шаг настройки 1 мм)

ВНИМАНИЕ

Обратите внимание, что если целевой диапазон фильтра заполнителя краев страницы слишком широкий, некоторые символы рядом с краем могут отсутствовать.

СОВЕТ

- Можно изменить цвет фон на черный или белый в драйвере сканера.
Для получения дополнительной информации смотрите справку драйвера сканера.
- В зависимости от значения, заданного для нижнего края, функция [Page Edge Filler(АПД)] работает следующим образом:
 - от 1 до 7 мм
Заполнение указанной области цветом фона с нижнего края изображения к внутренней части.
 - от -1 до -7 мм
Вывод изображений без заполнения указанной области цветом фона с нижнего края изображения к внешней части. (Вывод изображения с добавлением указанной области, когда в драйвере сканера выбрано [Обнаружение конца страницы].)
- Данная настройка может быть также конфигурирована в драйвере сканера.
В этом случае фильтр заполнителя краев страницы драйвера сканера используется на изображении, для которого сканер уже выполнил заполнение краев.

Настройка выпадения заданных цветов при сканировании [Выпадение цвета]

Вы можете исключить цвет из процесса сканирования, выбрав красный, зеленый или синий (три основных цвета).

Например, если при сканировании документа с черными символами и зеленой рамкой выбрать зеленый цвет для выпадения цвета, будут сканированы только черные символы документа.

Для сканирования документов без цветов установите на [Нет].

1 Запустите Software Operation Panel.

Для получения подробной информации, смотрите [Запуск Software Operation Panel \(страница 324\)](#).

2 В списке выберите [Настройка устройства 2] → [Выпадение цвета].

3 Выберите цвет для удаления.

Красный, Зеленый, Синий

Выбранный цвет будет удален.

Значение по умолчанию [Зеленый].

Нет

Цвета не удаляются.

ВНИМАНИЕ

- Если указанный цвет на документе слишком темный, он не может быть исключен.
- Вы не можете задать цвет, отличный от цветов Красный, Зеленый и Синий.
Для удаления других цветов, задайте настройку в драйвере сканера.
Для получения дополнительной информации смотрите справку драйвера сканера.

СОВЕТ

- Доступно только для черно-белого режима и режима оттенков серого.
- Данная настройка может быть также конфигурирована в драйвере сканера.
Обратите внимание, что настройке драйвера сканера дается предпочтение.

Задание количества повторных попыток для подачи бумаги [Число повторении подачи]

Задайте количество попыток подачи, если документ не подается из лотка бумаги АПД (податчик).

1 Запустите Software Operation Panel.

Для получения подробной информации, смотрите [Запуск Software Operation Panel \(страница 324\)](#).

2 В списке выберите [Настройка устройства 2] → [Число повторении подачи].

3 Задайте число повторении подачи бумаги.

Значение может быть в диапазоне от 1 до 12 раз.

Значение по умолчанию: "4 раза".

СОВЕТ

Настройки можно конфигурировать с помощью сенсорного экрана.

Обрезка границ изображения [Автоматическое удаление границ]

Если на сканере настроено автоматического обнаружение размера бумаги, вы можете задать оптимизацию (округлять с повышением/понижением) дробной части сканированного изображения. При обнаружении размера бумаги может существовать дробная часть сканированного изображения по сравнению со стандартным размером бумаги. Размер изображения на выходе отличается в зависимости от обработки дробной части.

1 Запустите Software Operation Panel.

Для получения подробной информации, смотрите [Запуск Software Operation Panel \(страница 324\)](#).

2 В списке выберите [Настройка устройства 2] → [Автоматическое удаление границ].

3 Выберите включать или исключать дробные данные.

Выберите [Оптимизация] для предотвращения пропуска информации. Значение по умолчанию [Оптимизация].

ВНИМАНИЕ

- Хотя пункт [Оптимизация] может предотвратить пропуск информации, он может приводить к появлению тени вокруг краев.
- При сканировании документа с текстом вокруг краев, когда выбран параметр [Округлять с понижением], часть информации на сканированном изображении может отсутствовать.
- Для получения подробной информации о настройке автоматического определения размера бумаги смотрите справку драйвера сканера.

СОВЕТ

Данная настройка эффективна только для изображений, сканированных в черно-белом режиме.

Сканирование на большой высоте [Режим большой высоты]

Разрешить данный режим для использования сканера на высоте 2000 м или выше.

Низкое атмосферное давление на большой высоте может сократить точность обнаружения наложения документов с помощью ультразвукового датчика.

При выборе [Разрешено] для режима большой высоты позволяет повысить точность обнаружения наложения документов.

1 Запустите Software Operation Panel.

Для получения подробной информации, смотрите [Запуск Software Operation Panel \(страница 324\)](#).

2 В списке выберите [Настройка устройства 2] → [Режим большой высоты].

3 Выберите [Разрешено] для использования сканера на большой высоте.

Значение по умолчанию [Запрещено].

Предотвращение появления вертикальных полос (муара) на страницах (Уменьшение муара (дополнительно))

Регулировка качества изображения при сканировании документов (например, журналов или фотографий) для предотвращения появления вертикальных полос (муара).

1 Запустите Software Operation Panel.

Для получения подробной информации смотрите [Запуск Software Operation Panel \(страница 324\)](#).

2 В списке выберите [Настройка устройства 2] → [Уменьшение муара (дополнительно)].

3 Выберите [Включить] для подавления вертикальных полос (муара).

Значение по умолчанию [Запрещено].

Когда выбран параметр [Включить], задайте следующий элемент:

Режим уменьшения

Приоритет скорости

Подавление вертикальных полос (муара).
Скорость сканирования может снижаться.
Это заводская настройка по умолчанию.

Приоритет качества изображения

Этот параметр более эффективен для подавления вертикальных полос (муара), чем [Приоритет скорости].
Скорость сканирования будет снижаться.

СОВЕТ

Данная настройка может быть также конфигурирована в драйвере сканера или на сенсорном экране.

Обратите внимание, что настройке драйвера сканера дается предпочтение.

Настройки, связанные с обнаружением наложения документов (мульти-подача)

Задание метода обнаружения наложений документов [Мульти подача]

Мульти-подача — это ошибка, при которой два и более листа накладываются и подаются одновременно.

Сконфигурируйте параметры для обнаружения наложения документов во время сканирования. Наложение документов обнаруживается ультразвуковым датчиком или по разнице в длине документов.

При обнаружении наложения документов отображается сообщение об ошибке и сканирование останавливается. Если документы накладываются на расстоянии 30 мм от кромки подачи, наложение не обнаруживается.

ВНИМАНИЕ

Когда переключатель режима подачи сканера задан на [Вручную - Один раз], наложение документов не будет обнаружено.

Режим "Сканир. вручную по странице" — это режим сканирования документов, сложенных пополам, или многослойных документов, например конвертов. Поэтому даже если активировано обнаружение наложения документов, такие документы не обнаруживаются как документы с наложением.

1 Запустите Software Operation Panel.

Для получения подробной информации, смотрите [Запуск Software Operation Panel \(страница 324\)](#).

2 В списке выберите [Настройка устройства 2] → [Мульти подача].

3 Выберите метод обнаружения.

Нет

Не обнаруживать документы с наложением.

Это заводская настройка по умолчанию.

Проверка наложения (ультразвуковая)

Обнаружение документов с наложением с помощью ультразвукового датчика.

Когда выбрана эта функция, можно также задать следующие два параметра:

- Задайте область обнаружения документов с наложением по длине от кромки подачи документа в направлении подачи.

Для получения подробной информации, смотрите [Задание области обнаружения документов с наложением \[Спецификация области определения мульти подачи\] \(страница 363\)](#).

- Если к документу прикреплена бумага, длину и положение бумаги можно сохранить и игнорировать наложение документов.
Для получения подробной информации, смотрите [Отключение обнаружения некоторых шаблонов наложения \(страница 132\)](#).

Проверка длины

Обнаружение документов с наложением согласно разнице в длине.
Выберите этот параметр для сканирования документов одной длины.

ВНИМАНИЕ

Обратите внимание, что документы с наложением не могут быть обнаружены правильно при смешанном пакетном сканировании документов различной длины.

Проверка наложения и длины

Обнаружение документов с наложением при помощи комбинации значения [Проверка наложения (ультразвуковая)] и [Проверка длины].

Когда выбрана эта функция, можно также задать следующие два параметра:

- Задайте область обнаружения документов с наложением по длине от кромки подачи документа в направлении подачи.
Для получения подробной информации, смотрите [Задание области обнаружения документов с наложением \[Спецификация области определения мульти подачи\] \(страница 363\)](#).
- Если к документу прикреплена бумага, длину и положение бумаги можно сохранить и игнорировать наложение документов.
Для получения подробной информации, смотрите [Отключение обнаружения некоторых шаблонов наложения \(страница 132\)](#).

ВНИМАНИЕ

Обратите внимание, что документы с наложением не могут быть обнаружены правильно при смешанном пакетном сканировании документов различной длины.

Длина

Задайте этот элемент, когда выбрано [Проверка длины] или [Проверка наложения и длины].
Задайте разницу в длине документов для обнаружения в качестве документов с наложением.

Документы с наложением обнаруживаются, когда разница в длине документов больше заданного значения.

Любая длина меньше заданного значения считается незначительной ошибкой и не обнаруживается как документ с наложением.

Выберите 10/15/20 мм. Значение по умолчанию "10".

ВНИМАНИЕ

- Для сканирования документов различной длины выберите [Проверка наложения (ультразвуковая)].
- Если к документу прикреплена наклейка, чек или фотография, сканер может ошибочно распознать эту часть документа как наложение, если выбрано [Проверка наложения (ультразвуковая)]. В данном случае выберите [Проверка длины].
В противном случае выполняйте обнаружение документов с наложением путем задания области на документе, которая не включает часть с наложенной бумагой, для игнорирования наложений в этой области.

СОВЕТ

- Данная настройка может быть также конфигурирована в драйвере сканера. Обратите внимание, что настройке драйвера сканера дается предпочтение.
- Убедитесь, что настройка Несущего Листа в драйвере сканера активирована и на сенсорной панели не отображается сообщение об ошибке. Драйвер сканера отображается.

Задание области обнаружения документов с наложением [Спецификация области определения мульти подачи]

Задайте область для обнаружения наложения документов.

Задайте этот элемент, когда [Проверка наложения (ультразвуковая)] или [Проверка наложения и длины] выбрано для [Мульти-подача].

1 Запустите Software Operation Panel.

Для получения подробной информации, смотрите [Запуск Software Operation Panel \(страница 324\)](#).

2 В списке выберите [Настройка устройства 2] → [Спецификация области определения мульти подачи].

3 Задайте диапазон обнаружения.

Установите флажок [Диапазон].

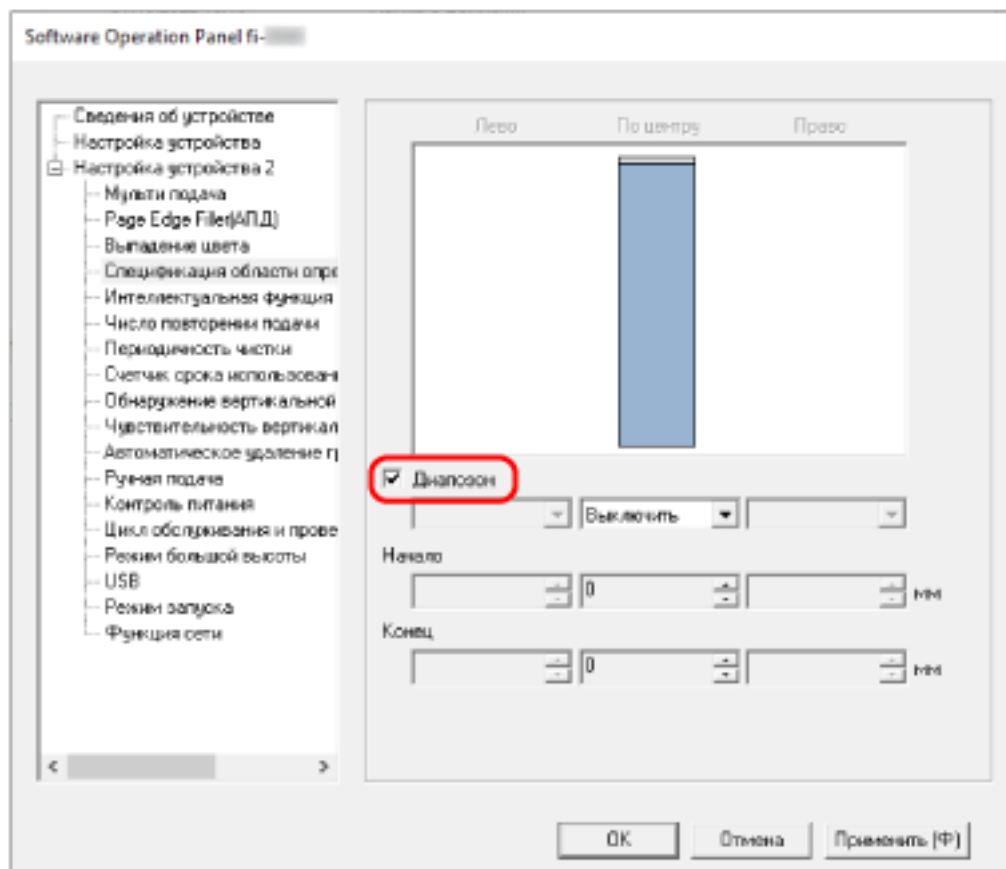

Флажок [Диапазон]

Установите флажок для задания диапазона обнаружения (выделено светло-розовым цветом) в изображении ниже.

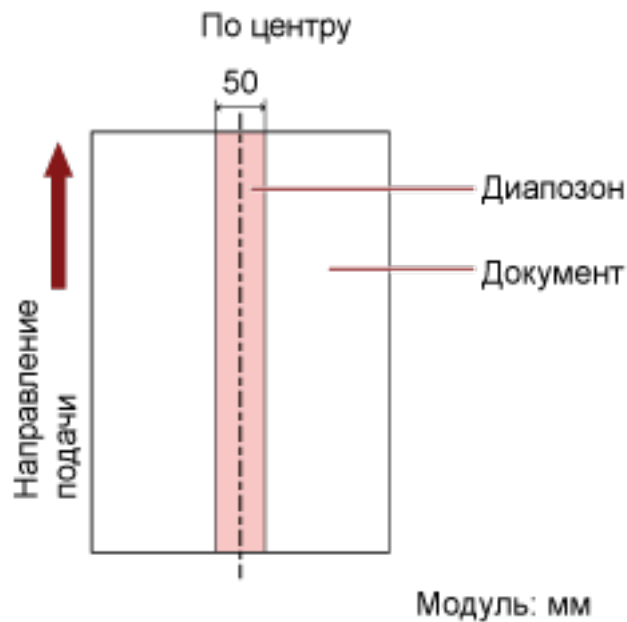

По умолчанию флажок снят.

При снятии этого флажка начальное и конечное положение будут установлены на "0", и документы с наложением будут обнаружены во всем документе.

Вышеуказанное условие, применяется, когда документ задан по центру ширины подбирающего валика.

Если документы накладываются на расстоянии 30 мм от кромки подачи, наложение не обнаруживается.

Выключить (По центру)

Этот параметр можно выбрать, если установлен флажок [Диапазон].

Документы с наложением не обнаруживаются в заданной области.

Это заводская настройка по умолчанию.

Включить (По центру)

Этот параметр можно выбрать, если установлен флажок [Диапазон].

Документы с наложением обнаруживаются в заданной области.

Начало (По центру)

Задайте начальное положение области обнаружения по длине от кромки подачи документа в направлении подачи.

Диапазон: от 0 до 510 мм, шаг настройки 2 мм, начало \leq конец

Значение по умолчанию составляет "0".

Конец (По центру)

Задайте конечное положение области обнаружения по длине от кромки подачи документа в направлении подачи.

Диапазон: от 0 до 510 мм, шаг настройки 2 мм, начало \leq конец

Значение по умолчанию составляет "0".

СОВЕТ

- Если начальная позиция совпадает с конечной, сканер работает так, как будто установлен флажок [Диапазон].
- Для выключения обнаружения документов с наложением во всем документе выберите [Запрещено] для [Диапазон] и задайте начальное положение на "0", а конечное положение на длину документа или больше.
- Если начальное положение задано на длину, превышающую длину документа, документы с наложением будут обнаруживаться во всем документе, когда выбрано [Запрещено] для [Диапазон]. Документы с наложением не будут обнаруживаться во всем документе, когда [Разрешено] выбрано для [Диапазон].
- Для обнаружения наложения документов область должна быть минимум 5 мм в длину. Конфигурируйте настройки так, чтобы значение конечного положения с вычетом начального положения было 6 мм и выше.
- Можно также задать начальное и конечное положение любым из следующих способов:
 - В окне задания области обнаружения нарисуйте квадрат, передвигая указатель мыши.
 - В окне задания области обнаружения перетаскивайте регуляторы, указывающие начальное и конечное положения.
- Для получения примеров настроек области обнаружения наложения смотрите [Примеры настройки области для обнаружения документов с наложением \(страница 366\)](#).

■ Примеры настройки области для обнаружения документов с наложением

Пример 1

Далее приведены подробные настройки.

Область обнаружения: Задайте активную область, Начало: 50 мм, Конец: 200 мм

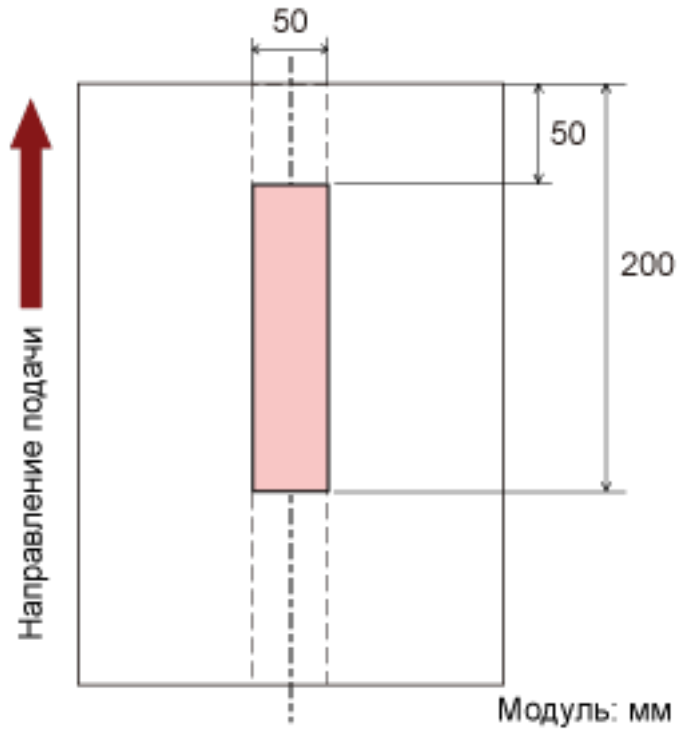

Документы с наложением определяются только в светло-розовой области.

Пример 2

Далее приведены подробные настройки.

Область обнаружения: Задайте неактивную область, Начало: 0 мм, Конец: 300 мм

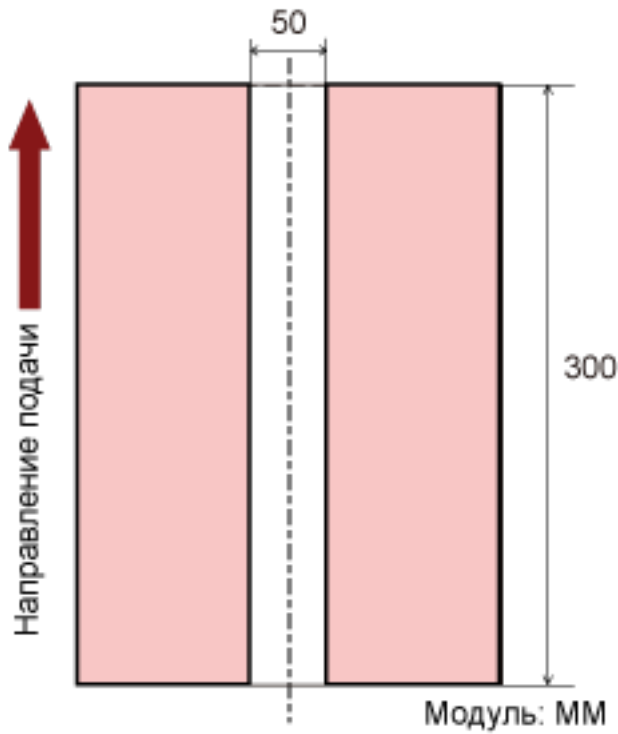

Документы с наложением определяются только в светло-розовой области.

Пример 3 (плохой пример)

Далее приведены подробные настройки.

Область обнаружения: Задайте активную область, Начало: 100 мм, Конец: 102 мм

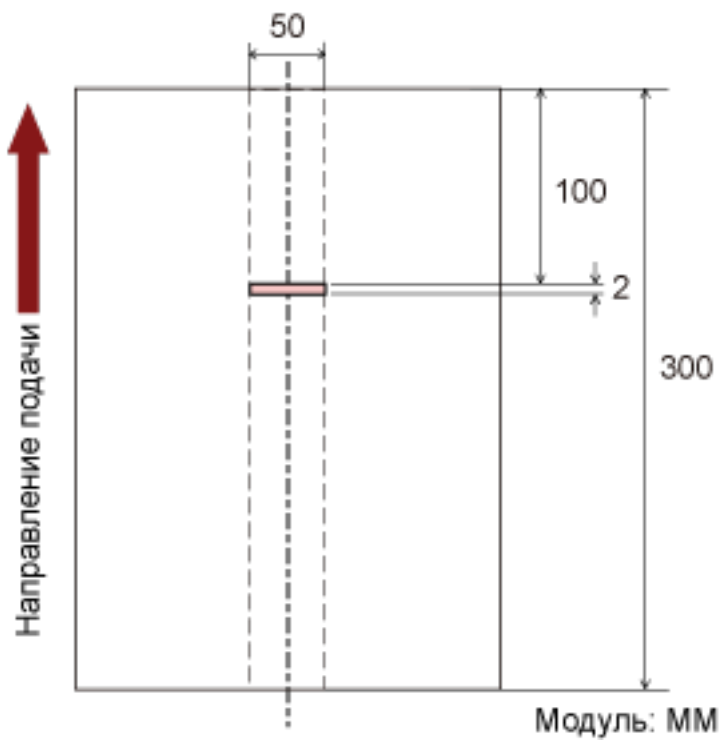

Если область обнаружения (длина) менее 5 мм, документы с наложением могут обнаруживаться неточно.

Игнорирование некоторых шаблонов наложения [Интеллектуальная функция мульти подачи]

Сконфигурируйте настройку для автоматического игнорирования определенных шаблонов документов с наложением, когда включена настройка обнаружения наложения документов. Обратите внимание, что перед настройкой этого элемента сначала требуется выбрать параметр [Проверка наложения (ультразвуковая)] или [Проверка наложения и длины] в драйвере сканера и [Задание метода обнаружения наложений документов \[Мульти подача\] \(страница 360\)](#) на Software Operation Panel.

1 Запустите Software Operation Panel.

Для получения подробной информации, смотрите [Запуск Software Operation Panel \(страница 324\)](#).

2 В списке выберите [Настройка устройства 2] → [Интеллектуальная функция мульти подачи].

3 Задайте режим работы.

Ручной режим

Задайте, требуется ли обнаруживать документы с наложением при повторном сканировании документов с наложением.

Не сохраняет размер или положение приложенной бумаги.

Сканирование немедленно остановится при обнаружении наложения документов.

Обратите внимание, что если настройки драйвера сканера конфигурированы для остановки сканирования для проверки страниц, сканирование остановится после обнаружения наложения сканированных документов по нижнему краю.

Авто режим 1

Задайте, требуется ли сохранить длину и положение приложенной бумаги на документе, обнаруженном как документ с наложением, в качестве шаблона наложения.

Если шаблон наложения сохранен, документы с таким же шаблоном наложения не будут обнаруживаться как документы с наложением при следующем сканировании.

Сканирование остановится после обнаружения наложения сканированных документов по нижнему краю.

Шаблоны наложения могут запомнены для до 32 листов (можно запомнить до четыре шаблонов наложения для сканированного листа).

Если шаблоны наложения запомнены для 32 листов, запомненные шаблоны наложения будут перезаписываться новыми обнаруженными шаблонами, начиная с первого запомненного листа.

Однако при выключении сканера и повторном включении количество сохраненных шаблонов наложения зависит от настройки параметра [Запомнить шаблоны наложения, когда питание выключено] в Software Operation Panel.

Авто режим 2

Задайте, требуется ли сохранить длину самой длинной приложенной бумаги на документе, обнаруженном как документ с наложением, в качестве шаблона наложения.

Если шаблон наложения сохранен, документы с приложенной бумагой такой же длины или меньше не будут обнаруживаться как документы с наложением при следующем сканировании.

Сканирование остановится после обнаружения наложения сканированных документов по нижнему краю.

В этом режиме работы можно сохранить только один шаблон наложения.

Флажок [Очистить шаблон наложения]

Выберите, чтобы удалить шаблоны наложения, которые были сохранены в Авто режиме.

При установке этого флажка можно удалить шаблоны наложения, которые были сохранены в Авто режиме.

Вы можете удалить шаблоны наложения, которые не требуется сохранять. Тем не менее, будьте осторожны, поскольку будут удалены все сохраненные шаблоны.

По умолчанию флажок снят.

Флажок [Запомнить шаблон наложения автоматически]

Для Авто режим 1 или Авто режим 2 вы можете вручную установить, сохранять ли шаблон наложения на сенсорном экране при обнаружении наложения документов.

Для вышеуказанной функции выберите настройку по умолчанию.

По умолчанию флажок снят.

Шаблон наложения сохраняется, если для следующего сканирования нажата кнопка [Scan].

Для получения подробной информации о функции сохранения шаблона наложения смотрите [Отключение обнаружения некоторых шаблонов наложения \(страница 132\)](#).

Запомнить шаблоны наложения, когда питание выключено

Можно указать, сохранять ли шаблон наложения при выключении питания.

Если выбран параметр [Запомнить], восемь из последних шаблонов наложения Авто режим 1 и один шаблон наложения для Авто режим 2 могут быть использованы при следующем включении сканера.

Значение по умолчанию [Не запоминать].

СОВЕТ

- Когда настройка для использования Несущего Листа активирована в драйвере сканера, параметр [Интеллектуальная функция мульти подачи] отключен.
- Настройки можно конфигурировать с помощью сенсорного экрана.
- Шаблоны наложения можно также сбросить, нажав кнопку [Удалить] для [Шаблон наложения] на экране [Интеллектуальная функция мульти подачи] на сенсорном экране. Экран можно отобразить по следующей процедуре:



→ [Настройки сканера] → [Источник бумаги / подача] → [Интеллектуальная функция
мульти подачи]

Настройки, связанные со временем ожидания

Время ожидания в режиме ручной подачи [Ручная подача]

Сконфигурируйте настройки при загрузке вручную и сканировании одновременно одного листа. Когда выполняется сканирование путем ручной загрузки одно листа за один раз, можно задать время ожидания (интервал) до загрузки следующего документа в лоток бумаги АПД (Податчик). Данное включает продолжительное сканирование до тех пор, пока выполняется загрузка документа в пределах заданного времени.

Если заданное время превышено, сканирование завершается автоматически.

1 Запустите Software Operation Panel.

Для получения подробной информации, смотрите [Запуск Software Operation Panel \(страница 324\)](#).

2 В списке выберите [Настройка устройства 2] → [Ручная подача].

3 Выберите [Время тайм аута].

Для пункта [Время тайм аута] укажите период времени, в течение которого сканер проверяет, что документы не загружены в лоток бумаги АПД (податчик) (интервал между последним сканированием и обнаружением загрузки следующего документа).

Значение по умолчанию составляет "10 секунд".

4 При необходимости настройте следующие параметры:

Режим продолжительной подачи

Включите этот параметр, если вы используете режим непрерывного сканирования вручную для загрузки нескольких документов вручную и их последовательного сканирования. Значение по умолчанию [Запрещено].

Ручная подача

Включите этот параметр, если вы используете режим "Сканир. вручную по странице" для ручной загрузки одного документа за раз. Выберите, следует ли сохранять режим "Сканир. вручную по странице" для следующих документов.

Не продолжать

Удалить режим "Сканир. вручную по странице" по завершении сканирования.

Продолжить

Не удаляйте режим "Сканир. вручную по странице", пока на сенсорном экране не будет нажата кнопка [В ручную — Один раз].

Это заводская настройка по умолчанию.

СОВЕТ

- В режиме непрерывного сканирования вручную или в режиме "Сканир. вручную по странице" сканер ожидает загрузку документов в лоток бумаги АПД (податчик) до истечения времени тайм-аута после начала сканирования или извлечения документа.
Сканирование будет завершено, если за время тайм аута документы не были загружены.
Чтобы немедленно остановить сканирование, нажмите на сканере кнопку [В ручную - Один раз].
- Переключение режима подачи на режим "Сканир. вручную по странице" можно также настроить в драйвере сканера.
Для получения дополнительной информации смотрите справку драйвера сканера.
- Настройки можно конфигурировать с помощью сенсорного экрана.

Время ожидания сканера для перехода в режим экономного энергопотребления [Экономное энергопотребление]

Задайте время ожидания перед переходом в режим экономного энергопотребления.

1 Запустите Software Operation Panel.

Для получения подробной информации, смотрите [Запуск Software Operation Panel](#) (страница 324).

2 В списке выберите [Настройка устройства].

3 Задайте время ожидания перед переходом сканера в режим экономного энергопотребления.

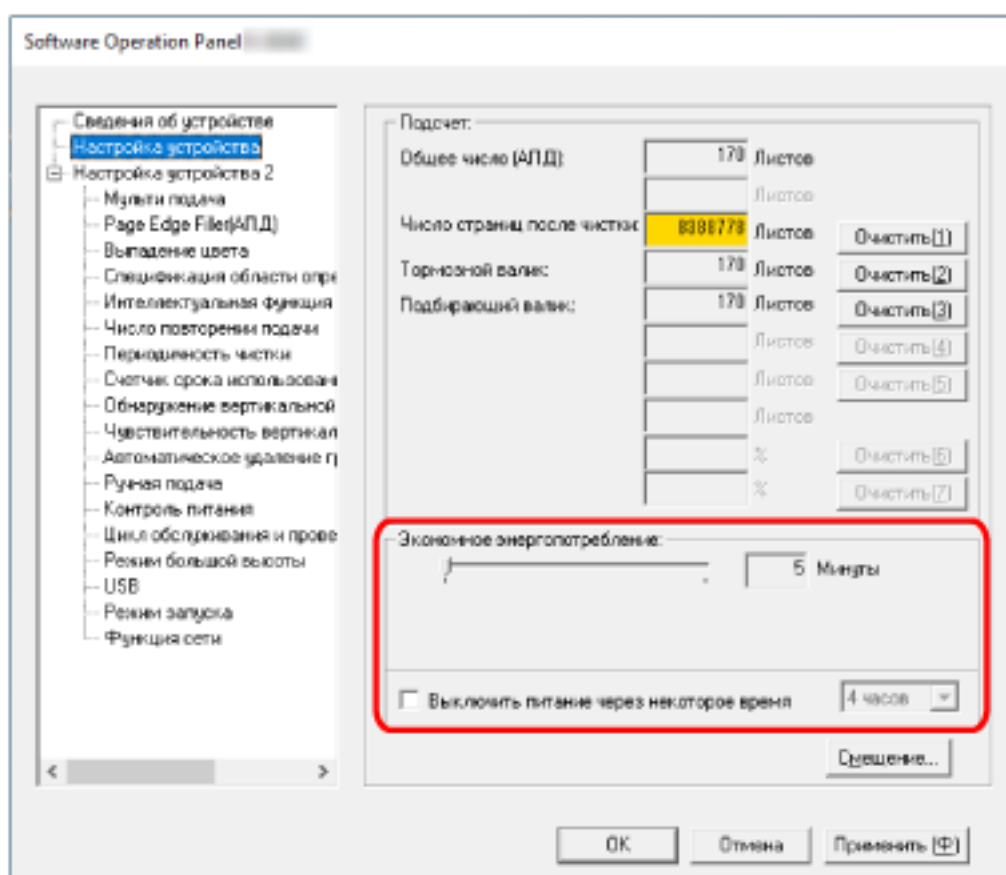

Экономное энергопотребление

Используйте ползунок, чтобы задать время ожидания до перехода в режим экономного энергопотребления в диапазоне от 5 до 115 минут (с шагом 5 минут).

Значение по умолчанию составляет "15" минут.

Флажок [Выключить питание через некоторое время]

Выберите это значение при автоматическом выключении сканера.

Когда это значение выбрано, сканер автоматически выключается после бездействия в течение определенного периода времени.

По умолчанию флажок установлен.

Вы можете задать период для сканера для автоматического выключения, выбрав значения [1 часа]/[2 часов]/[4 часов]/[8 часов].

Значение по умолчанию — [4 часов].

СОВЕТ

- Если настройки Software Operation Panel конфигурированы следующим образом, сканер не выключается даже по окончании заданного временного интервала автоматического выключения.
Потребление энергии сканера увеличится.
 - Выбор параметра [Блокировка кнопки питания (на сканере)] для [Контроль питания] в [Настройка устройства 2]
 - Если параметр [Быстрый] выбран в качестве режима запуска сканера
Для получения подробной информации смотрите [Настройка режима запуска для сканера \[Режим запуска\] \(страница 380\)](#).
- Если флажок [Выключить питание через некоторое время] снят, энергопотребление сканера увеличится.
- Настройки можно конфигурировать с помощью сенсорного экрана.

Настройки, связанные с соединением между сканером и компьютером

Указание режима операции USB [USB]

Измените настройку USB, если во время коммуникации на компьютере произошла ошибка. После изменения параметра сканер будет перезагружен.

1 Запустите Software Operation Panel.

Для получения подробностей смотрите [Запуск Software Operation Panel \(страница 324\)](#).

2 В списке слева выберите [Настройка устройства 2] → [USB].

3 Укажите, как работает функция USB.

Автоматически

Работает в соответствии со средой подключения. Это заводская настройка по умолчанию.

USB 2.0

Работает с USB 2.0.

Настройки для использования сканера только через USB-соединение [Функция сети]

Укажите, требуется ли использовать сканер только при подключении по USB.

Отключите подключение по проводной локальной сети LAN, если вы хотите использовать сканер только через USB-соединение по следующим причинам.

- Чтобы снизить энергопотребление
- Чтобы повысить безопасность
- Для использования Активирование подачи питания USB
Для получения подробной информации смотрите [Способ включения/выключения сканера \[Контроль питания\] \(страница 378\)](#).

После изменения параметра сканер будет перезагружен.

1 Запустите Software Operation Panel.

Смотрите [Запуск Software Operation Panel \(страница 324\)](#).

2 В списке слева выберите [Настройка устройства 2] → [Функция сети].

3 Выберите [Запрещено], чтобы использовать сканер только через USB-соединение.

Значение по умолчанию — [Разрешено].

СОВЕТ

- Если [Разрешено] выбрано для параметра [Функция сети], сканер можно использовать как через USB-соединение, так и через подключение по проводной локальной сети LAN.
- [Функция сети] появляется при подключении сканера с помощью кабеля USB.

Настройки включения/выключения питания и энергопотребления сканера

Способ включения/выключения сканера [Контроль питания]

Задайте, будет ли сканер включаться/выключаться путем нажатия кнопки [Power] на сканере.

1 Запустите Software Operation Panel.

Для получения подробной информации, смотрите [Запуск Software Operation Panel \(страница 324\)](#).

2 В списке выберите [Настройка устройства 2] → [Контроль питания].

3 Выберите способ включения/выключения сканера из следующих.

Активирование кнопки питания (на сканере)

Кнопка [Power] на сканере используется для включения/выключения сканера.
Это заводская настройка по умолчанию.

Блокировка кнопки питания (на сканере)

Выберите, чтобы использовать сетевой фильтр переменного тока для контроля питания периферийных устройств, например сканера, в соответствии с питанием компьютера.
Кнопка [Power] на сканере не используется для включения/выключения сканера.

Активирование подачи питания USB

Данная настройка действует, если выбраны параметры [Выключить] для [Функция сети] в [Настройка устройства 2] и [Активирование кнопки питания (на сканере)].

Сканер может быть включен или выключен следующими действиями в дополнение к нажатию кнопки [Питания] на сканере.

- Включение или выключение компьютера
- Подключение и отключение кабеля USB

ВНИМАНИЕ

- [Активирование подачи питания USB] работает как [Активирование кнопки питания (на сканере)] в следующих случаях:
 - Если параметр [Включить] выбран для [Функция сети] в [Настройка устройства 2]
 - Когда сканер и компьютер не подключены с помощью кабеля USB
- Некоторые типы компьютеров и USB-концентраторов сохраняют прикладываемое питание к шине USB, даже после того как компьютер выключен.
В этом случае режим [Активирование подачи питания USB] может работать неправильно.

СОВЕТ

Если установлен параметр [Блокировка кнопки питания (на сканере)], энергопотребление сканера увеличится.

Настройка режима запуска для сканера [Режим запуска]

Задайте режим запуска для сканера.

1 Запустите Software Operation Panel.

Для получения подробной информации, смотрите [Запуск Software Operation Panel \(страница 324\)](#).

2 В списке выберите [Настройка устройства 2] → [Режим запуска].

3 Выберите режим запуска для сканера.

Быстрый

Сканер переходит в экономное энергопотребление при нажатии кнопки [Power] и удержании в течение 2 секунд или более.

Сканер может выполнять немедленное сканирование сразу при выходе из режима экономного энергопотребления.

Обычный

Сканер выключается при нажатии кнопки [Power] и удержании в течение 2 секунд или более.

Это заводская настройка по умолчанию.

ВНИМАНИЕ

При выборе [Быстро] сканер не выключается вне зависимости от настройки [Выключить питание через некоторое время] в [Экономное энергопотребление]. Потребление энергии сканера увеличится. Сканер переходит в экономное энергопотребление при нажатии и удержании в течение двух и более секунд кнопки [Питание] сканера вне зависимости от настроек [Контроль питания].

Настройки, связанные с обслуживанием сканера

Обнаружение вертикальных полос [Обнаружение вертикальной полосы]

Вы можете сконфигурировать настройки для обнаружения загрязнений на стекле.

Вертикальные полосы могут отображаться на изображениях, если стекло загрязнено.

Если [Разрешено] выбрано для параметра обнаружения вертикальной полосы, на сенсорном экране



отобразится уведомление на  при получении сообщения [Чистка стекла!]. При получении сообщения очистите стекло для предотвращения образования вертикальных полос на изображениях. Для получения подробной информации о чистке, смотрите [Ежедневный уход \(страница 157\)](#).

1 Запустите Software Operation Panel.

Для получения подробной информации, смотрите [Запуск Software Operation Panel \(страница 324\)](#).

2 В списке выберите [Настройка устройства 2] → [Обнаружение вертикальной полосы].

3 Выберите, требуется ли обнаруживать загрязнения на стекле (вертикальные полосы).

При выборе [Разрешено] сканер будет обнаруживать загрязнения на стекле (вертикальные полосы).

Значение по умолчанию [Запрещено].

Задание уровня чувствительности обнаружения вертикальной полосы [Чувствительность вертикальной полосы]

Укажите степень чувствительности обнаружения вертикальных полос (загрязнений стекла), когда [Включить] выбрано для [Обнаружение вертикальной полосы].

Настройте уровень чувствительности согласно степени загрязнения стекла.

1 Запустите Software Operation Panel.

Для получения подробной информации, смотрите [Запуск Software Operation Panel \(страница 324\)](#).

2 В списке выберите [Настройка устройства 2] → [Чувствительность вертикальной полосы].

3 Выберите уровень чувствительности обнаружения загрязнений на стекле.

Низкая

Снижает уровень чувствительности обнаружения грязи на стекле.

Задайте этот параметр для обнаружения загрязнений только когда стекло очень грязное.

Нормальная

Обнаружение загрязнений на стекле с оптимальной чувствительностью.

Это заводская настройка по умолчанию.

Высокая

Повышает уровень чувствительности обнаружения грязи на стекле.

Задайте этот параметр для обнаружения загрязнений только когда стекло слегка загрязнено.

Настройки, связанные с циклом обслуживания и проверки сканера [Цикл обслуживания и проверки]

Задайте цикл обслуживания и проверки сканера, который выполняется сервисным специалистом. Если после даты обслуживания и осмотра прошло установленное время, на сенсорном экране

отобразится уведомление на  при получении сообщения [Обслуживание].

Для регулярного обслуживания и осмотра сканера сервисным специалистом обратитесь к дистрибьютору/дилеру, где приобретался продукт. Смотрите контактную информацию в прилагающемся к продукту Списке контактов или используйте контактную информацию в разделе Контакты для справок, если прилагается в Мерах предосторожности, предоставляемых с данным продуктом, и создайте запрос.

1 Запустите Software Operation Panel.

Для получения подробной информации, смотрите [Запуск Software Operation Panel \(страница 324\)](#).

2 В списке выберите [Настройка устройства 2] → [Цикл обслуживания и проверки].

3 Выберите [Разрешено] для получения сообщения на сенсорном экране при приближении срока обслуживания.

Значение по умолчанию [Запрещено].

4 Выберите цикл для получения сообщения.

Значение по умолчанию составляет "12 месяцев".

Настройки сети (настройки сети fi Series)

В данном разделе описывается порядок использования настроек сети fi Series (браузер) для конфигурации настроек сети.

Настройки сети для сканера можно конфигурировать с помощью браузера на компьютере с помощью настроек сети fi Series.

Запуск настроек сети fi Series

Запустите настройки сети fi Series по следующей процедуре.

СОВЕТ

Если сканер подключен к сети и выбран с помощью инструмента выбора сканера, вы можете запустить настройки сети fi Series (браузер) для найденного сканера.

1 Подключите сканер к компьютеру следующим образом.

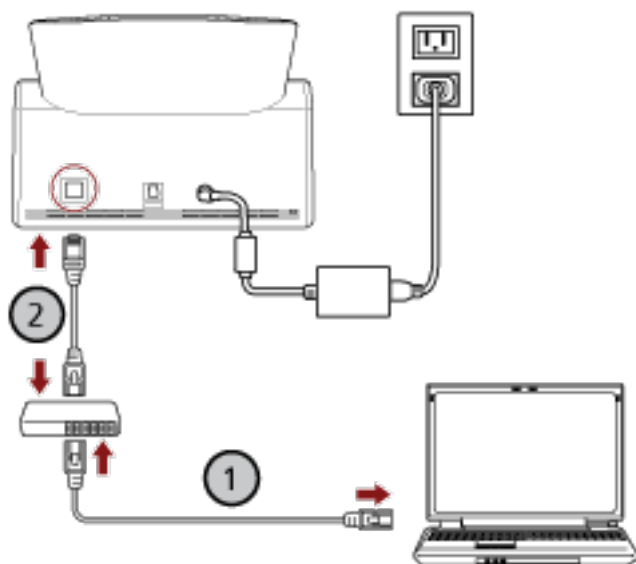

a Подключите компьютер к сетевому устройству с помощью проводной локальной сети LAN или по Wi-Fi (1).

В процедуре ниже приводится пример подключения компьютера к сетевому устройству по проводной локальной сети LAN.

Для получения подробной информации о подключении компьютера к сети смотрите руководство компьютера.

b Подключите сканер к сетевому устройству по проводной локальной сети LAN (2).

2 Убедитесь, что сканер подключен к сети.

Для получения подробной информации смотрите [Проверка сетевого подключения для сканера \(страница 441\)](#).

3 Включите компьютер и введите следующий URL-адрес в поле ввода URL-адреса браузера, чтобы установить соединение со сканером.

IP-адрес либо FQDN сканера (*1)

Пример

При использовании IPv4-адреса
xxx.xxx.xxx.xxx/ (each "xxx" имеют значения от 0 до 255)

Пример

При использовании IPv6-адреса
[xxxx:xxxx:xxxx:xxxx:xxxx:xxxx:xxxx:xxxx]/ (все "xxxx" имеют значения от 0 до ffff)

*1:Когда параметр Динамический DNS выключен, вы можете указать FQDN имени сканера, зарегистрированного на DNS-серверах.

СОВЕТ

URL можно проверить на экране, который отображается при выполнении следующей процедуры:

 → [Сеть] → [Как подключиться из браузера] на сенсорном экране

Отобразится окно входа для настроек сети fi Series.

4 Введите пароль администратора и нажмите кнопку [Вход].

Для получения подробной информации о пароле администратора смотрите [Пароль администратора \(страница 431\)](#).

Отобразится окно [Информация о сканере] для настроек сети fi Series.

5 Нажмите каждое меню, чтобы конфигурировать настройки.

Для получения подробностей о каждом меню смотрите [Информация о сканере \(страница 390\)](#), [Процедура \(страница 391\)](#), [Сеть \(страница 392\)](#), [Безопасность \(страница 397\)](#), [DirectScan \(страница 400\)](#), [Связывание с сервером \(страница 421\)](#) и [Обслуживание \(страница 431\)](#).



ВНИМАНИЕ

Чтобы использовать функцию в окне без проблем, убедитесь, что в браузере установлены следующие настройки.

- Файлы cookie включены
- JavaScript включено

Элементы настройки

Настройки сети можно изменить в окне настроек сети fi Series.

В данном разделе приводится список элементов настройки для конфигурации.

ВНИМАНИЕ

Чтобы изменить настройки сканера, требуется пароль администратора.

Проверить пароль администратора по умолчанию можно, проверив, есть наклейка или ее нет.

Для получения подробной информации о наклейке смотрите [Проверка наклейки продукта \(страница 266\)](#).

Измените пароль администратора для предотвращения изменения настроек другими пользователями.

Кроме того, изменяйте пароль администратора регулярно.

Пароль администратора можно изменить в [Пароль администратора] в [Обслуживание].

● Информация о сканере

Элемент настройки	Описание
Информация о сканере (страница 390)	Отображение следующей информации о сканере: стандартная информация, имя сканера, информация о сети.

● Порядок использования

Элемент настройки	Описание
Процедура (страница 391)	Задайте метод использования сканера.

● Сеть

Элемент настройки	Описание
Имя сканера (страница 392)	Задайте имя сканера.
Код сканера (страница 393)	Задайте выпуск кода сканера. Если настройка [PaperStream NX Manager] включена, код сканера можно использовать при сканировании с помощью пользовательского приложения на компьютере/мобильном устройстве/тонком клиенте.
Проводная локальная сеть LAN (страница 394)	Задайте IPv4-адрес или IPv6-адрес для сканера. ВНИМАНИЕ Следующие настройки не поддерживают IPv6: <ul style="list-style-type: none"> ● Сервер DNS

Элемент настройки	Описание
	<ul style="list-style-type: none"> • Прокси-сервер • PaperStream NX Manager • Сервер Scanner Central Admin • Scanner Central Admin Desktop • NTP-сервер • SMTP-сервер • Пункты назначения для DirectScan (например, папки сети или FTP-серверы)

● **Безопасность**

Элемент настройки	Описание
Шифрование сети (страница 397)	Задайте шифрование сетевой коммуникации.
Сертификаты CA (страница 398)	Зарегистрируйте сертификат CA для коммуникации сканера с FTPS- или SMTP-сервером при использовании DirectScan.
Ключ шифрования (страница 399)	Генерируйте ключ шифрования для коммуникации сканера с SFTP-сервером при использовании DirectScan.

● **DirectScan**

Элемент настройки	Описание
Путь папки вывода (страница 400)	Задайте место назначения для сохранения (папки в сети), в которые при использовании DirectScan будут сохраняться сканированные страницы.
Адрес электронной почты (страница 407)	Добавьте адреса электронной почты, на который по электронной почте посылаются сканированные страницы при использовании DirectScan.
Задание (страница 408)	Задайте задания для DirectScan.
Пароль для редактирования настроек DirectScan (страница 420)	Задайте пароль, чтобы добавить место назначения для сохранения страниц, адреса электронной почты или задания при использовании DirectScan.
Инициализировать настройки DirectScan (страница 420)	Инициализирует настройки DirectScan, чтобы восстановить настройки по умолчанию.

- **Связывание с сервером**

Элемент настройки	Описание
Прокси-сервер (страница 421)	Задайте этот элемент для использования прокси-сервера.
NTP-сервер (страница 423)	Задайте NTP-сервер для получения текущего времени при использовании DirectScan.
Отправить электронную почту (страница 424)	Сконфигурируйте настройки отправки электронной почты и начальные значения для электронной почты при использовании DirectScan.
PaperStream NX Manager (страница 428)	Установите этот элемент для использования сканера, подключенного к PaperStream NX Manager.
Scanner Central Admin (страница 430)	Задайте этот элемент для управления сканерами с сервером Scanner Central Admin или Scanner Central Admin Desktop.

- **Обслуживание**

Элемент настройки	Описание
Пароль администратора (страница 431)	Измените пароль администратора.
Экспорт информации о настройке сканера (страница 432)	Экспортируйте настройки сканера в файл.
Импорт информации о настройке сканера (страница 433)	Импортируйте настройки сканера.
Восстановление заводских настроек по умолчанию (страница 434)	Восстановите настройки сканера до значений по умолчанию.

Информация о сканере

Информация о сканере

Отображение следующей информации о сканере: стандартная информация, имя сканера, информация о сети.

Нажмите [Информация о сканере] в [Информация о сканере] для отображения окна.

Процедура

Процедура

Процедура

Задайте метод использования сканера.

Для подробностей о том, как можно использовать сканер, смотрите [Как использовать сканер \(страница 26\)](#).

- Использовать сканер, подключенный к компьютеру

Использовать сканер, подключив его к компьютеру с помощью кабеля USB или проводной локальной сети LAN.

Это заводская настройка по умолчанию.

- Использовать сканер сам по себе (DirectScan)

Подключите сканер к сети через проводную локальную сеть LAN как для сканирования документов, так и для сохранения страниц и их отправки по электронной почте.

Когда выбран параметр [Использовать сканер сам по себе (DirectScan)], задайте следующие элементы:

Флажок [Изначально показывать список заданий]

Выберите, использовать ли экран, который отображает список заданий как сконфигурируйте настройки как начальный (основной) экран при самостоятельном использовании DirectScan.

По умолчанию флажок снят.

- Использовать путем подключения к PaperStream NX Manager

Использовать сканер, подключив его через проводную локальную сеть LAN к серверу, на котором установлен PaperStream NX Manager.

Кнопка [Применить к сканеру]

Применение конфигурированных настроек.

Сеть

Имя сканера

Задайте имя сканера.

Нажмите [Имя сканера] в [Сеть] для отображения окна.

Имя сканера

Введите имя сканера в пределах 64 символов.

В качестве имени сканера можно использовать следующие символы:

- Буквенно-числовые символы
- Пробел
Пробел до или после строки символов игнорируется.
- Символы

—

Значение по умолчанию составляет [fi-8040-<ScannerSerialNumber>].

Кнопка [Применить к сканеру]

Применение конфигурированных настроек.

СОВЕТ

- Серийный номер сканера можно проверить на этикетке изделия.
Для получения информации об этикетке изделия, смотрите [Проверка наклейки продукта \(страница 266\)](#).
- Когда параметр [Динамический DNS] включен, введите имя сканера в пределах 63 символов.
Для получения подробной информации о Динамический DNS смотрите [Проводная локальная сеть LAN \(страница 394\)](#).
Также рекомендуется не использовать следующие символы в имени сканера, так как они заменяются "-", когда имя сканера зарегистрировано в DNS-серверах.
 - Нижнее подчеркивание "_"
 - Пробел
- Имя сканера можно проверить на экране, который отображается при выполнении следующей процедуры:



→



на сенсорном экране

Код сканера

Задайте выпуск кода сканера.

Если настройка [PaperStream NX Manager] включена, код сканера можно использовать при сканировании с помощью пользовательского приложения на компьютере/мобильном устройстве/тонком клиенте.

Нажмите [Код сканера] в [Сеть] для отображения окна.

Код сканера

Введите код сканера в пределах 64 символов.

Пробел до или после строки символов игнорируется.

СОВЕТ

Символы, которые не могут быть отображены на сенсорном экране сканера (например, символы, зависящие от среды), не поддерживаются.

Кнопка [Применить к сканеру]

Применение конфигурированных настроек.

Проводная локальная сеть LAN

Задайте IPv4-адрес или IPv6-адрес для сканера.

Нажмите [Проводная локальная сеть LAN] в [Сеть] для отображения окна.

ВНИМАНИЕ

IPv6-адреса не поддерживаются, когда сканер используется сам по себе (DirectScan) либо подключен к PaperStream NX Manager.

Конфигурация IPv4

Задайте IPv4-адрес сканера.

- Авто
Это заводская настройка по умолчанию.
- Вручную
Когда выбран параметр [Вручную], задайте следующие элементы:
 - IP-адрес
 - Маска подсети
 - Шлюз по умолчанию

СОВЕТ

IP-адрес можно проверить на экране, который отображается при выполнении следующей процедуры:



DNS-сервер

Настроить DNS-серверы.

- Авто
Это заводская настройка по умолчанию.
- Вручную
Когда выбран параметр [Вручную], задайте следующие элементы:
 - Основной DNS
 - Дополнительный DNS

Конфигурация IPv6

Задать IPv6-адрес сканера.

Задайте этот элемент, если способ использования сканера [Использовать сканер, подключенный к компьютеру].

- Авто
Это заводская настройка по умолчанию.

- Вручную

Когда выбран параметр [Вручную], задайте следующие элементы:

- Флажок [Прием пакета объявления маршрутизатора]

Выберите флажок [Прием пакета объявления маршрутизатора], чтобы включить автоматически генерированный IPv6-адрес.

Вы можете проверить генерированный IPv6-адрес в окне [Информация о сканере].

По умолчанию флажок установлен.

- IP-адрес
- Длина префикса подсети
- Шлюз по умолчанию

- Отключено

СОВЕТ

IP-адрес можно проверить на экране, который отображается при выполнении следующей процедуры:



Флажок [Включить динамический DNS]

Задайте этот элемент для автоматического получения IP-адреса сканера.

Выберите флажок, если хотите указать имя сканера (имя хоста) и выполнить поиск сканера в инструменте выбора сканера.

По умолчанию флажок снят.

Когда флажок будет установлен, а сканер подключится к сети, имя сканера (имя хоста) и IP-адрес будут автоматически зарегистрированы на DNS-серверах.

Вы можете указать имя сканера (имя хоста) для регистрации на DNS-серверах в поле [Имя сканера]. Для получения подробной информации, смотрите [Имя сканера \(страница 392\)](#).

СОВЕТ

- На сканере требуется настроить DNS-серверы.
- Если в тексте поля [Имя сканера] присутствует пробел или символ "_", он будет заменен символом "-" и имя будет зарегистрировано на DNS-серверах.

Даже если IP-адрес, назначенный DHCP сервером, был изменен, имя сканера (имя хоста), зарегистрированное на DNS-серверах, все равно можно использовать для поиска сканера.

Для получения сведений о поиске сканера смотрите справку Network Setup Tool for fi Series.

Для получения подробной информации о запуске инструмента выбора сканера смотрите [Запуск инструмента выбора сканера \(страница 442\)](#).

ВНИМАНИЕ

Обратите внимание, что IPv6-адрес не поддерживается.

Кнопка [Применить к сканеру]

Применение конфигурированных настроек.

Безопасность

Шифрование сети

Задайте шифрование сетевой коммуникации.

Нажмите [Шифрование сети] в [Безопасность] для отображения окна.

СОВЕТ

Когда используются PaperStream NX Manager, Scanner Central Admin Server и Scanner Central Admin Desktop, настройки для каждой программы и каждого сканера должны быть теми же. Чтобы узнать больше, смотрите руководство пользователя PaperStream NX Manager, сервер Scanner Central Admin и справку Scanner Central Admin Desktop.

Шифрование выкл. (HTTP)

Этот метод передачи имеет приоритет перед скоростью сканирования.

Это заводская настройка по умолчанию.

Шифрование вкл. (HTTPS)

Этот метод передачи имеет приоритет перед безопасностью. При этой настройке скорость сканирования будет ниже.

Кнопка [Применить к сканеру]

Применение конфигурированных настроек.

Сертификаты CA

Задайте этот элемент, если способ использования сканера [Использовать сканер сам по себе (DirectScan)].

Зарегистрируйте сертификат CA для коммуникации сканера с FTPS- или SMTP-сервером при использовании DirectScan.

Перечислены зарегистрированные сертификаты CA.

Нажмите [Сертификаты CA] в [Безопасность] для отображения окна.

Кнопка [Регистрация]

Регистрирует сертификаты CA. Появится окно [Регистрация сертификата CA].

Можно добавить до 10 сертификатов CA.

Можно зарегистрировать файлы со следующими расширениями:

.cer, .crt, .der, .pem

Кнопка [Удалить]

Удаляет сертификаты CA.

● Окно [Регистрация сертификата CA]

Кнопка [Выбрать файл]

Выберите сертификат CA для регистрации.

Кнопка [Применить к сканеру]

Применение конфигурированных настроек.

Ключ шифрования

Задайте этот элемент, если способ использования сканера [Использовать сканер сам по себе (DirectScan)].

Генерируйте ключ шифрования для коммуникации сканера с SFTP-сервером при использовании DirectScan.

Нажмите [Ключ шифрования] в [Безопасность] для отображения окна.

Алгоритм открытого ключа

Выберите алгоритм открытого ключа, который будет использоваться при генерации ключа шифрования.

Значение по умолчанию [Отключено].

Кнопка [Загрузка открытого ключа]

Если для сканера был сгенерирован какой-нибудь ключ шифрования, можете загрузить соответствующий открытый ключ, нажав кнопку [Загрузка открытого ключа].

Кнопка [Применить к сканеру]

Применение конфигурированных настроек.

DirectScan

Задайте этот элемент, если способ использования сканера [Использовать сканер сам по себе (DirectScan)].

Путь папки вывода

Задайте место назначения для сохранения (папки в сети), в которые при использовании DirectScan будут сохраняться сканированные страницы.

Можно добавить до 25 мест назначения для сохранения.

Перечислены добавленные места назначения для сохранения.

Нажмите [Путь папки вывода] в [DirectScan] для отображения окна.

Кнопка [Регистрация]

Нажмите эту кнопку, чтобы добавить место назначения для сохранения. Появится окно [Зарегистрировать место назначения для сохранения].

Кнопка [Редактировать]

Нажмите эту кнопку, чтобы изменить настройки места назначения для сохранения. Появится окно [Редактировать место назначения для сохранения].

Кнопка [Удалить]

Нажмите эту кнопку, чтобы удалить место назначения для сохранения.

- Окно [Зарегистрировать место назначения для сохранения]/окно [Редактировать место назначения для сохранения]

Имя отображения

Задайте имя для места назначения для сохранения.

Введите имя отображения в пределах 48 символов.

Вы не можете задать то же имя отображения, которое уже зарегистрировано.

Пробел до или после строки символов игнорируется.

СОВЕТ

Если имя отображения содержит символы, которые невозможно отобразить на сенсорном экране сканера (например, зависящие от среды символы) имя может отображаться неверно на экране.

Убедитесь, что введенное имя отображения отображается правильно на сенсорном экране.

Настройка места назначения

Установите тип места назначения для сохранения.

- Сетевой каталог
Это заводская настройка по умолчанию.

Когда выбран параметр [Сетевой каталог], задайте следующие элементы:

- Имя хоста / IP-адрес

Для этого элемента можно задать имя хоста, FQDN или IP-адрес.

Пробел до или после строки символов игнорируется.

ВНИМАНИЕ

- Обратите внимание, что IPv6-адрес не поддерживается.
- Поддерживаемые версии диапазона SMB от SMB 2.0 до SMB 3.0.2.
- Сохранение страниц на сервер, где доступ к данным зашифрован в настройках общего доступа, либо в папку, где используется DFS, не поддерживается.

СОВЕТ

При вводе имени хоста на сканере требуется настроить DNS-серверы.

- Путь к месту назначения для сохранения

Пробелы до и после строки символов и префикса "/" игнорируются.

"%" будут заменяться на "/". Если первый символ "%", символ будет заменяться "/", а первый "/" будет удален.

СОВЕТ

Если путь к месту назначения для сохранения содержит символы, которые невозможно отобразить на сенсорном экране сканера (например, зависящие от среды символы), путь к месту назначения для сохранения может отображаться неверно на экране.

- Имя пользователя

Задайте имя пользователя, используемое для подключения к месту назначения для сохранения.

Вы также можете задать имя в формате "UserName@Domain" либо "Domain% UserName".

Чтобы использовать имя пользователя домена Active Directory в качестве имени пользователя для проверки подлинности, укажите имя домена Active Directory только в качестве имени пользователя или имя домена, которое должно быть включено в имя пользователя. Для проверки подлинности пользователя как локального пользователя, укажите имя устройства в качестве имени домена, которое должно быть включено в имя пользователя.

Пробел до или после строки символов игнорируется.

СОВЕТ

Если имя пользователя содержит символы, которые невозможно отобразить на сенсорном экране сканера (например, зависящие от среды символы), имя может отображаться неверно на экране.

- Пароль

Если параметр [Включить] установлен на ВКЛ, введите пароль для имени пользователя, используемого для подключения к месту назначения для сохранения.

Пробелы до или после строки символов поддерживаются.

- FTP

Когда установлен параметр [FTP], задайте следующие элементы:

- Имя хоста / IP-адрес

Для этого элемента можно задать имя хоста, FQDN или IP-адрес.

Пробел до или после строки символов игнорируется.

ВНИМАНИЕ

Обратите внимание, что IPv6-адрес не поддерживается.

СОВЕТ

При вводе имени хоста на сканере требуется настроить DNS-серверы.

- Номер порта

Значение по умолчанию "21".

- Режим соединения

Задайте режим соединения, используемый для подключения к FTP-серверу.

- Активный режим

- Пассивный режим

Это заводская настройка по умолчанию.

- Путь к месту назначения для сохранения

Пробелы до и после строки символов и префикса "/" игнорируются.

"%" будут заменяться на "/". Если первый символ "%", символ будет заменяться "/", а первый "/" будет удален.

СОВЕТ

Если путь к месту назначения для сохранения содержит символы, которые невозможно отобразить на сенсорном экране сканера (например, зависимые от среды символы), путь к месту назначения для сохранения может отображаться неверно на экране.

- Имя пользователя

Задайте имя пользователя, используемое для подключения к месту назначения для сохранения.

Вы также можете задать имя в формате "UserName@Domain" либо "Domain% UserName".

Пробел до или после строки символов игнорируется.

СОВЕТ

Если имя пользователя содержит символы, которые невозможно отобразить на сенсорном экране сканера (например, зависимые от среды символы), имя может отображаться неверно на экране.

- Пароль

Если параметр [Включить] установлен на ВКЛ, введите пароль для имени пользователя, используемого для подключения к месту назначения для сохранения.

Пробелы до или после строки символов поддерживаются.

● FTPS

Когда выбран параметр [FTPS], задайте следующие элементы:

- Имя хоста / IP-адрес

Для этого элемента можно задать имя хоста, FQDN или IP-адрес.

Пробел до или после строки символов игнорируется.

ВНИМАНИЕ

Обратите внимание, что IPv6-адрес не поддерживается.

СОВЕТ

При вводе имени хоста на сканере требуется настроить DNS-серверы.

- Шифрование

Задайте метод шифрования для коммуникации при подключении к FTPS-серверу.

● Открытое шифрование (открытый режим)

Это заводская настройка по умолчанию.

● Закрытое шифрование (закрытый режим)

- Подтвердить сервер сертификатов

Установить, нужно ли подтвердить сервер сертификатов, используя зарегистрированные в сканере сертификаты CA.

Для получения подробной информации о сертификатах CA смотрите [Сертификаты CA \(страница 398\)](#).

По умолчанию флажок снят.

- Номер порта

В зависимости от настроек [Шифрование], начальное значение меняется следующим образом:

● Когда параметр [Шифрование] установлен на [Открытое шифрование (открытый режим)], начальное значение "21".

● Когда параметр [Шифрование] установлен на [Закрытое шифрование (закрытый режим)], начальное значение "990".

Значение по умолчанию "21".

- Путь к месту назначения для сохранения

Пробелы до и после строки символов и префикса "/" игнорируются.

"%" будут заменяться на "/". Если первый символ "%", символ будет заменяться "/", а первый "/" будет удален.

СОВЕТ

Если путь к месту назначения для сохранения содержит символы, которые невозможно отобразить на сенсорном экране сканера (например, зависящие от среды символы), путь к месту назначения для сохранения может отображаться неверно на экране.

- Имя пользователя

Задайте имя пользователя, используемое для подключения к месту назначения для сохранения.

Вы также можете задать имя в формате "UserName@Domain" либо "Domain% UserName".

Пробел до или после строки символов игнорируется.

СОВЕТ

Если имя пользователя содержит символы, которые невозможно отобразить на сенсорном экране сканера (например, зависящие от среды символы), имя может отображаться неверно на экране.

- Пароль

Если параметр [Включить] установлен на ВКЛ, введите пароль для имени пользователя, используемого для подключения к месту назначения для сохранения.

Пробелы до или после строки символов поддерживаются.

СОВЕТ

Единственным режимом соединения для соединения с FTPS-сервером является "Пассивный режим".

● SFTP

Когда выбран параметр [SFTP], задайте следующие элементы:

- Имя хоста / IP-адрес

Для этого элемента можно задать имя хоста, FQDN или IP-адрес.

Пробел до или после строки символов игнорируется.

ВНИМАНИЕ

Обратите внимание, что IPv6-адрес не поддерживается.

СОВЕТ

При вводе имени хоста на сканере требуется настроить DNS-серверы.

- Номер порта
Значение по умолчанию "22".
- Путь к месту назначения для сохранения
Пробелы до и после строки символов и префикса "/" игнорируются.
"%" будут заменяться на "/". Если первый символ "%", символ будет заменяться "/", а первый "/" будет удален.

СОВЕТ

Если путь к месту назначения для сохранения содержит символы, которые невозможно отобразить на сенсорном экране сканера (например, зависящие от среды символы), путь к месту назначения для сохранения может отображаться неверно на экране.

- Метод проверки подлинности
Задайте метод проверки подлинности.
Когда параметр [Алгоритм открытого ключа] установлен на [Отключено], задайте [Аутентификация пароля].
Когда параметр [Алгоритм открытого ключа] установлен не на [Отключено], выберите один из следующих элементов:
 - Аутентификация пароля
Это заводская настройка по умолчанию.
 - Аутентификация открытого ключа
Алгоритм открытого ключа, используемый если был генерирован ключ шифрования, отображается в [Алгоритм открытого ключа].
Данные настройки можно конфигурировать, если ключ шифрования для сканера уже был генерирован.
Для получения подробной информации о ключе шифрования, смотрите [Ключ шифрования \(страница 399\)](#).
- Имя пользователя
Задайте имя пользователя, используемое для подключения к месту назначения для сохранения.
Вы также можете задать имя в формате "UserName@Domain" либо "Domain%
UserName".
Пробел до или после строки символов игнорируется.

СОВЕТ

Если имя пользователя содержит символы, которые невозможно отобразить на сенсорном экране сканера (например, зависящие от среды символы), имя может отображаться неверно на экране.

- Пароль
Данные настройки можно сконфигурировать, если для [Аутентификация пароля] выбран [Метод проверки подлинности].

Если параметр [Включить] установлен на ВКЛ, введите пароль для имени пользователя, используемого для подключения к месту назначения для сохранения.
Пробелы до или после строки символов поддерживаются.

Кнопка [Применить к сканеру]

Применение конфигурированных настроек.

Адрес электронной почты

Добавьте адреса электронной почты, на который по электронной почте посылаются сканированные страницы при использовании DirectScan.

Можно добавить до 25 адресов электронной почты.

Перечислены добавленные места электронной почты.

Нажмите [Адрес электронной почты] в [DirectScan] для отображения окна.

Кнопка [Регистрация]

Нажмите эту кнопку, чтобы добавить получателя. Появится окно [Зарегистрировать адрес].

Кнопка [Редактировать]

Нажмите эту кнопку, чтобы изменить настройки адреса. Появится окно [Редактировать адрес].

Кнопка [Удалить]

Нажмите эту кнопку, чтобы удалить получателя.

- **Окно [Зарегистрировать адрес]/окно [Редактировать адрес]**

Имя отображения

Задайте имя получателя.

Введите имя отображения в пределах 48 символов.

Вы не можете задать то же имя отображения, которое уже зарегистрировано.

Пробел до или после строки символов игнорируется.

СОВЕТ

Если имя отображения содержит символы, которые невозможно отобразить на сенсорном экране сканера (например, зависящие от среды символы) имя может отображаться неверно на экране.

Убедитесь, что введенное имя отображения отображается правильно на сенсорном экране.

Адрес электронной почты

Задайте адрес электронной почты получателя.

Укажите правильный адрес электронной почты.

Пробел до или после строки символов игнорируется.

Кнопка [Применить к сканеру]

Применение конфигурированных настроек.

Задание

Задайте задания для DirectScan.

Вы можете зарегистрировать способ отправки страниц со сканера (сохраняя их в папке или отправляя по электронной почте), а также настроек сканирования как задания, в соответствии с предполагаемым использованием страниц.

Можно добавить до 25 заданий.

Перечислены добавленные задания.

Нажмите [Задание] под [DirectScan] для отображения окна.

Кнопка [Создать]

Нажмите эту кнопку, чтобы добавить задание. Отобразится окно [Создать задание].

Кнопка [Редактировать]

Нажмите эту кнопку, чтобы изменить настройки задания. Отобразится окно [Изменить задание].

Кнопка [Удалить]

Нажмите эту кнопку, чтобы удалить задание.

● Окно [Создать задание]/окно [Изменить задание]

- [Имя отображения \(страница 408\)](#)
- [Цветной \(страница 408\)](#)
- [Назначение \(страница 409\)](#)
- [Настройки сканирования \(страница 410\)](#)
- [Дополнительные настройки \(страница 412\)](#)

Имя отображения

Задайте имя для задания.

Введите имя отображения в пределах 48 символов.

Вы не можете задать то же имя отображения, которое уже зарегистрировано.

Пробел до или после строки символов игнорируется.

СОВЕТ

Если имя отображения содержит символы, которые невозможно отобразить на сенсорном экране сканера (например, зависящие от среды символы) имя может отображаться неверно на экране.

Убедитесь, что введенное имя отображения отображается правильно на сенсорном экране.

Цветной

Задайте цвет кнопки задания, которую вы хотите отобразить на сенсорном экране.

Назначение

Задайте способ отправки для изображений.

Настройка места назначения

Задайте, будут ли изображения сохраняться в папку в сети или отправляться по электронной почте.

- Сетевой каталог

Это заводская настройка по умолчанию.

Когда выбран параметр [Сетевой каталог], задайте следующие элементы:

- Путь папки вывода

Выберите место назначения для сохранения изображения из списка путей папки вывода.

- FTP

Когда установлен параметр [FTP], задайте следующие элементы:

- Путь папки вывода

Выберите место назначения для сохранения изображения из списка путей папки вывода.

- FTPS

Когда выбран параметр [FTPS], задайте следующие элементы:

- Путь папки вывода

Выберите место назначения для сохранения изображения из списка путей папки вывода.

- SFTP

Когда выбран параметр [SFTP], задайте следующие элементы:

- Путь папки вывода

Выберите место назначения для сохранения изображения из списка путей папки вывода.

- Электронная почта

Когда выбран параметр [Электронная почта], задайте следующие элементы:

- Адрес электронной почты

Задайте адреса получателя для отправки электронной почты .

Нажмите [Адрес электронной почты], чтобы отобразить список получателей.

Установите флажки напротив получателей.

- Тема электронной почты

Введите тему отправляемых писем в пределах 48 символов.

Пробел до или после строки символов игнорируется.

СОВЕТ

- Если это не указано, электронная почта будет отправлена с темой электронной почты, которая была задана на экране [Отправить электронную почту].

- Если строка темы электронной почты содержит символы, которые невозможно отобразить на сенсорном экране сканера (например, зависящие от среды символы), строка темы может отображаться неверно на экране.

- Текст электронной почты

Введите текст письма, которое необходимо отправить, в пределах 80 символов. Пробел до или после строки символов игнорируется.

ВНИМАНИЕ

Введите текст письма без переноса строк.

СОВЕТ

- Если это не указано, электронная почта будет отправлена с текстом электронной почты, который был задан на экране [Отправить электронную почту].
- Если текст электронной почты содержит символы, которые невозможно отобразить на сенсорном экране сканера (например, зависящие от среды символы), текст может отображаться неверно на экране.

Настройки сканирования

Настройте параметры сканирования, которые будут использоваться при сканировании документов с помощью сканера.

СОВЕТ

Максимальное количество листов, которые могут быть сканированы изменяется следующим образом в зависимости от того, отображаются ли эскизы после завершения подачи документов.

- Если эскизы отображаются
60 листов в дуплексном режиме сканирования и 120 листов в симплексном режиме сканирования
- Если эскизы не отображаются
500 листов в дуплексном режиме сканирования и 1 000 листов в симплексном режиме сканирования

- [Режим изображ-я \(страница 410\)](#)
- [Источник бумаги \(страница 411\)](#)
- [Разрешение \(точек на дюйм\) \(страница 411\)](#)
- [Экран эскизов \(страница 411\)](#)
- [Экран подтверждения перед отправкой \(страница 412\)](#)

Режим изображ-я

Задайте режим изображ-я.

- Черно-белое
Это заводская настройка по умолчанию.
- Оттенки серого
- Цветной
- Автоматическое обнаружение цвета/оттенков серого

Источник бумаги

Установите сторону сканирования для документов.

- Лицевая сторона
- Обратная сторона
- Обе стороны

Значение по умолчанию отличается в зависимости от НОМЕРА ДЕТАЛИ, напечатанного на этикетке изделия.

- Для PA03836-B001/PA03836-B003/PA03836-B023
Передняя сторона
- Для PA03836-B005/PA03836-B015
Обе стороны

Для получения информации об этикетке изделия, смотрите [Проверка наклейки продукта \(страница 266\)](#).

Разрешение (точек на дюйм)

Задайте разрешение для изображений.

- 150
- 200
- 240
- 300

Это заводская настройка по умолчанию.

Экран эскизов

Установите, следует ли отобразить эскизы для проверки страниц на сенсорном экране после сканирования документов.

Значение по умолчанию — [Отобразить].

Если выбрано [Отобразить], максимальное количество листов, которые могут быть сканированы за раз, составляет 60 листов в дуплексном режиме сканирования и 120 листов в симплексном режиме сканирования.

СОВЕТ

Эскизы рисунков отображаются в меньшем разрешении, чем актуальные сохраненные в папку или отправленные по электронной почте страницы.

Используйте эскизы, чтобы проверить, все ли страницы сканированных документов выведены.

Экран подтверждения перед отправкой

Установите, следует ли отображать окно подтверждения перед сохранением страниц в папку в сети или отправкой их по электронной почте после сканирования документов. Значение по умолчанию — [Отобразить].

Дополнительные настройки

Настройте дополнительные параметры сканирования, которые будут использоваться при сканировании документов с помощью сканера.

Кнопка [Дополнительные настройки] разрешает задать дополнительные элементы:

- [Основное \(страница 412\)](#)
- [Изображение \(страница 413\)](#)
- [Страница \(страница 413\)](#)
- [Подача бумаги \(страница 414\)](#)
- [Пакет \(страница 416\)](#)
- [Вывод \(страница 418\)](#)
- [Имя файла \(страница 418\)](#)

Основное

Размер бумаги

Установите размер бумаги для сканируемых документов.

- Авто
Это заводская настройка по умолчанию.
- Letter
- Legal
- Executive
- A4
- A5
- A5 альбомная
- A6
- A6 альбомная
- B5 (ISO)
- B5 (JIS)
- B6 (ISO)
- B6 (JIS)
- B6 альбомная (ISO)
- B6 альбомная (JIS)
- Виз. Карточка

СОВЕТ

Документы с длинными страницами не поддерживаются.

Изображение**Выпадение цвета**

Вы можете исключить цвет из процесса сканирования, выбрав красный, зеленый или синий (три основных цвета).

Например, если при сканировании документа с черными символами и зеленой рамкой выбрать зеленый цвет для выпадения цвета, будут сканированы только черные символы документа.

Для сканирования документов без цветов установите на [Нет].

Этот параметр можно установить, если параметр [Черно-белое], [Оттенки серого] или [Автоматическое обнаружение цвета/оттенков серого] выбран для [Режим изображ-я] и отображается [Изображение].

- Красный
- Зеленый
 - Это заводская настройка по умолчанию.
- Синий
- Нет

ВНИМАНИЕ

Функция работает наилучшим образом, когда целевой цвет в документе тусклый. Если целевой цвет слишком темный, он не может быть исключен.

СОВЕТ

Настройка отключена, когда параметр [Автоматическое обнаружение цвета/оттенков серого] выбран для [Режим изображ-я].

Страница**Поворот**

Корректирует ориентацию изображения.

Задайте сторону поворота для изображения.

- 0 градусов
 - Это заводская настройка по умолчанию.
- 90 градусов по часовой стрелке
- 90 градусов против часовой стрелки
- 180 градусов

Пустая страница

Установите, следует ли обнаруживать и удалять пустые страницы.

Если необходимо обнаруживать и удалять пустые страницы, укажите [Удалить].

Если в области обнаружения внизу нет текста или картинки, страница распознается как пустая.

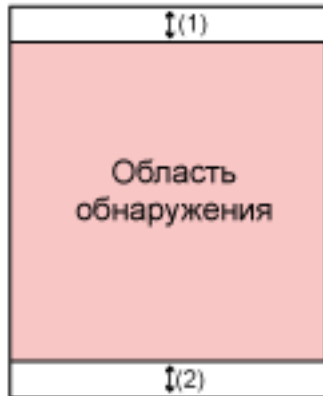

Если длина документа составляет 158 мм или больше, следующая область выпадает за область обнаружения.

(1): Сверху = 16 мм

(2): Снизу = 16 мм

Если длина документа меньше 158 мм, следующая область выпадает за область обнаружения.

(1): Сверху = 4 мм

(2): Снизу = 4 мм

Следующие документы не будут определяться как пустые страницы:

- Документы с не белым цветом основы
- Мятые документы
- Документы с прибитыми отверстиями
- Документы, которые поданы с перекосом
- Документы с вкладкой индекса (если для [Размер бумаги] задано [Авто])
Значение по умолчанию отличается в зависимости от НОМЕРА ДЕТАЛИ, напечатанного на этикетке изделия.

- Для PA03836-B001/PA03836-B003/PA03836-B023
Не удалять

- Для PA03836-B005/PA03836-B015
Удалить

Для получения информации об этикетке изделия, смотрите [Проверка наклейки продукта \(страница 266\)](#).

Подача бумаги

Ручная подача

Установите, нужно ли включить режим сканир. вручную по странице.

Задайте [Включить], если вы хотите загружать и сканировать документы, которые нельзя загружать вместе (например, журналы или газетные вырезки), либо многослойные документы (например, сложенные пополам документы, конверты и многослойные бумаги для переноса) по одному.

Значение по умолчанию [Отключено].

Обнаружение Мульти подачи

Установите, следует ли обнаруживать наложенные документы.

Выберите [Обнаружить] для обнаружения одновременной подачи более одного листа.

При выборе [Обнаружить] и обнаружении наложения документов подача документа останавливается и на сенсорном экране отображается подтверждающее сообщение. Значение по умолчанию — [Не обнаруживать].

Когда выбран параметр [Обнаружить], задайте следующие элементы:

- Условие обнаружения мультиподачи

Задайте метод обнаружения наложения документов.

- Наложение

Использует ультразвуковые датчики в сканере для отслеживания документов во время подачи и обнаруживает наложение документов согласно отклонению отраженных ультразвуковых волн.

Это заводская настройка по умолчанию.

- Длина

Отслеживает длину документа во время подачи и обнаруживает наложение документов согласно отклонению обнаруженной длины.

ВНИМАНИЕ

Не сканируйте пакет документов разной длины. Это влечет за собой ложное обнаружение наложения документов.

Тем не менее, если документы отличаются по длине на 10 мм или менее, наложение документов не будет обнаружено.

- Для сканирования документов различной длины выберите [Наложение].

- Даже при сканировании документов одинаковой длины, если такие бумажные фрагменты, как стикер, рецепт или фотография прикреплены к документу, сканер может обнаружить наложение из-за прикрепленной бумаги, если выбран параметр [Наложение]. В таком случае выбор [Длина] предотвращает ложное обнаружение наложения документов.

- Наложение и Длина

Обнаружение документов с наложением при помощи комбинации значения [Наложение] и [Длина].

Пакет

Продолжить сканирование

Установите, следует ли продолжать сканирование при загрузке дополнительных документов после того, как все документы, загруженные в сканер, были отсканированы.

Выберите [Включить], чтобы продолжить сканирование.

Значение по умолчанию — [Выключить].

Обнаружение штрихкода

Установите, следует ли выводить значения штрих-кодов на документах для индексирования файлов.

Если выбрано [Обнаружить], будет создан файл индекса.

Значение по умолчанию — [Не обнаруживать].

Для получения подробной информации о штрихкодах, которые можно обнаружить, смотрите [Спецификации штрихкодов \(страница 448\)](#).

Для получения подробной информации о файлах индекса, смотрите [Характеристики файлов индекса \(страница 452\)](#).

ВНИМАНИЕ

Если [Настройка места назначения] установлена на [Электронная почта], [Обнаружение штрихкода] не может использоваться.

Когда выбран параметр [Обнаружить], задайте следующие элементы:

- Область обнаружения штрихкода

Задайте область для обнаружения штрихкода.

Если направление поворота изображения задано в [Поворот], область обнаружения применяется к изображению перед его поворотом.

Штрихкод будет обнаружен, если штрихкод полностью появится в заданной области обнаружения штрихкода.

- Вся область

Штрихкоды будут обнаружены во всех областях документа.

- Сверху

Штрихкоды будут обнаружены сверху документа, если документ разделен на три части.

Область обнаружения сверху составляет 2,54 см ниже разделительной линии между верхней и средней частями.

Это заводская настройка по умолчанию.

- Посередине

Штрихкоды будут обнаружены посередине документа, если документ разделен на три части.

Область обнаружения посередине составляет 2,54 см ниже разделительной линии между средней и нижней частями.

- Снизу

Штрихкоды будут обнаружены снизу документа, если документ разделен на три части.

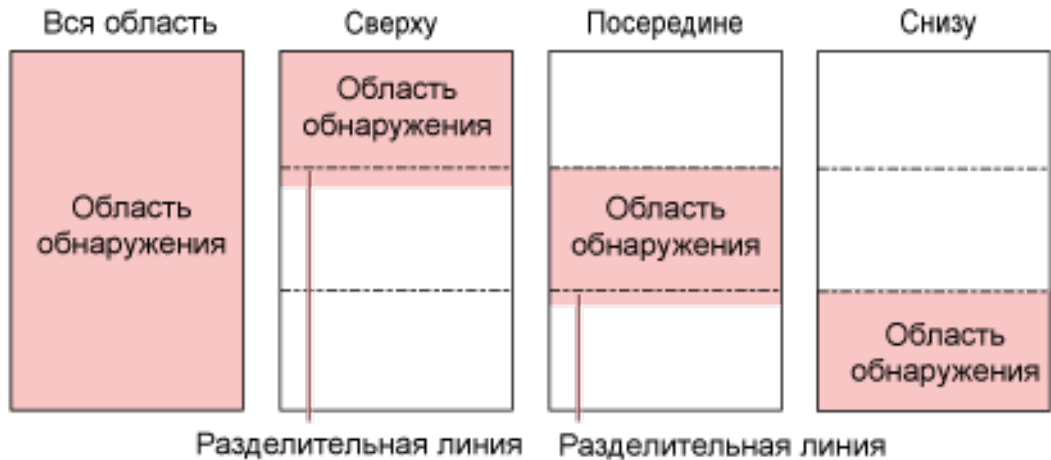

СОВЕТ

Если штрихкоды перекрывают линии, делящие документ на три части, выберите [Вся область].

- Сторона обнаружения штрихкода

Данную настройку можно сконфигурировать, если для [Источник бумаги] выбран [Обе стороны]

Задайте сторону документа для обнаружения штрихкода.

 - Лицевая сторона
 - Обратная сторона
 - Обе стороны

Значение по умолчанию отличается в зависимости от НОМЕРА ДЕТАЛИ, напечатанного на этикетке изделия.

 - Для PA03836-B001/PA03836-B003/PA03836-B023
Лицевая сторона
 - Для PA03836-B005/PA03836-B015
Обе стороны
- Цель обнаружения штрихкода

Установите целевую страницу в документе для обнаружения штрих-кодов.

 - Все страницы
 - Только первый лист
Это заводская настройка по умолчанию.
- Штрих-коды (barcode) на страницу

Задайте максимальное число штрихкодов для обнаружения на страницу от 1 до 20. Обратите внимание, что чем больше максимальное число, тем больше времени требуется для сканирования.

Значение по умолчанию — [1].

Вывод

Формат файла

Задайте формат файла для изображений.

- JPEG
- PDF
 - Это заводская настройка по умолчанию.
- SinglePage PDF File

ВНИМАНИЕ

[JPEG] нельзя указать, если для [Режим изображ-я] выбрано [Черно-белое].

Когда выбран параметр [JPEG], задайте следующий элемент:

- Сжатие JPEG
 - Настройка размера данных изображения JPEG.
 - Большой
 - Размер файла меньше, но качество изображения ниже, чем документов, сканированных с настройкой [Средний].
 - Средний
 - Это заводская настройка по умолчанию.
 - Небольшой
 - Качество изображения выше, но размер файла больше, чем документов, сканированных с настройкой [Средний].
 - Скорость сканирования также может снизиться.

Имя файла

Установите формат имени файла для изображений.

Добавьте {Серийный номер} в начало

Следующие строки могут быть добавлены к началу имен файлов:
fi-ScannerSerialNumber

СОВЕТ

Серийный номер сканера можно проверить на этикетке изделия.
 Для получения информации об этикетке изделия, смотрите [Проверка наклейки продукта \(страница 266\)](#).

При конфигурировании формата, который содержит {Префикс} и {Счетчик} для [Способ наименования файла], также конфигурируйте следующие настройки:

- Префикс
 - Введите строку из 40 символов, которая будет добавлена к именам файлов.
 - Пробел до или после строки символов игнорируется.

Значение по умолчанию составляет "untitled".

СОВЕТ

Если строка содержит символы, которые невозможно отобразить на сенсорном экране сканера (например, зависящие от среды символы), строка может отображаться неверно на экране.

- Счетчик (цифра)

Установите количество цифр для счетчика от 0 до 6, когда счетчик добавляется к именам файлов.

["_" + {счетчик}] не добавляется к именам файлов, если указано "0".

Значение по умолчанию — [3].

ВНИМАНИЕ

При использовании DirectScan на нескольких сканерах убедитесь, что имена файлов для каждого сканера разные.

Кнопка [Применить к сканеру]

Применение конфигурированных настроек.

Пароль для редактирования настроек DirectScan

Задайте пароль, чтобы добавить место назначения для сохранения страниц, адреса электронной почты или задания при использовании DirectScan.

Задать пароль, чтобы предотвратить утечку путей к месту назначения для сохранения или адресов электронной почты.

Регулярно изменяйте пароль.

Если хотите установить пароль, оставьте поле пустым.

Нажмите [Пароль для редактирования настроек DirectScan] в [DirectScan] для отображения окна.

Пароль

Введите пароль в пределах 32 символов.

В качестве пароля можно использовать следующие символы:

- Буквенно-числовые символы

- Пробел

- Символы

-/:;#&@".,?!#%^=_|~*+\$()[]`<>{ }

- Диакритические символы

èéêëèÉÉÊËùúûüÙÚÛÜîïîííîïïòóôõöøœÒÓÔÕÖÇàáâãäåæÀÁÂÃÄÅÆçŞşĞğÇç
ВñÑ

Пробелы до или после строки символов поддерживаются.

Кнопка [Применить к сканеру]

Применение конфигурированных настроек.

Инициализировать настройки DirectScan

Инициализирует настройки DirectScan, чтобы восстановить настройки по умолчанию.

Нажмите [Инициализировать настройки DirectScan] в [DirectScan] для отображения окна.

Кнопка [Инициализировать настройки DirectScan]

Восстанавливает следующие настройки DirectScan до значений по умолчанию.

- Места назначения для сохранения изображений
- Адреса электронной почты
- Задания
- NTP-сервер
- Настройки отправки электронной почты
- Пароль для редактирования настроек DirectScan
Следующие настройки не будут инициализированы.
- Сертификаты CA
- Ключ шифрования

Связывание с сервером

Прокси-сервер

Задайте этот элемент для использования прокси-сервера.

СОВЕТ

Эти настройки могут быть конфигурированы в следующих случаях:

- При связывании сканера напрямую с Scanner Central Admin Server
- При подключении FTP-, HTTPS- или SFTP-сервера к DirectScan
- При подключении сканера к PaperStream NX Manager

Нажмите [Прокси-сервер] в [Связывание с сервером] для отображения окна.

Флажок [Включить]

Задайте, следует ли использовать прокси-сервер.

По умолчанию флажок снят.

Если вы устанавливаете этот флажок, также установите следующие элементы.

- Имя хоста / IP-адрес

Для этого элемента можно задать имя хоста, FQDN или IP-адрес.

Пробел до или после строки символов игнорируется.

ВНИМАНИЕ

Обратите внимание, что IPv6-адрес не поддерживается.

СОВЕТ

При вводе имени хоста на сканере требуется настроить DNS-серверы.

- Номер порта

Значение по умолчанию составляет "8080".

- Флажок [Использовать имя пользователя]

Задайте этот элемент, если у прокси-сервера есть функция имени пользователя.

Если вы устанавливаете этот флажок, также установите следующие элементы.

- Имя пользователя

Введите имя пользователя, используемое для подключения к прокси-серверу.

Пробел до или после строки символов игнорируется.

- Пароль

Введите пароль для имени пользователя, используемого для подключения к прокси-серверу.

Пробелы до или после строки символов поддерживаются.

Кнопка [Применить к сканеру]

Применение конфигурированных настроек.

NTP-сервер

Задайте NTP-сервер для получения текущего времени при использовании DirectScan.
Нажмите [NTP-сервер] под [Связывание с сервером] для отображения окна.

ВНИМАНИЕ

Чтобы использовать DirectScan, время на сканере должно быть заранее синхронизировано со временем на NTP-сервере.

Обратите внимание, что сканер не может быть подключен к NTP-серверу, который требует проверки подлинности при синхронизации времени.

Способ получения

Задайте метод получения IP-адреса NTP-сервера.

- Автоматическое получение (DHCP/Шлюз по умолчанию)
Это заводская настройка по умолчанию.

СОВЕТ

Должно быть соблюдено одно из следующих условий:

- Информация, получаемая с DHCP-сервера требует включения информации NTP-сервера.
- NTP-сервер включен в шлюзе по умолчанию.
- Получить из открытого сервера
Для подключения к NTP-серверу используется "pool.ntp.org".
- Сконфигурировать вручную
Когда выбран параметр [Сконфигурировать вручную], задайте следующие элементы:
 - Основной
 - Дополнительный

Часовой пояс

Установите часовой пояс региона, в котором используется сканер.

Установите разницу во времени со всемирным координированным временем (UTC).

Примените летнее время, настройте время, добавив дополнительный (-е) час (-ы) к стандартному времени.

Кнопка [Применить к сканеру]

Применение конфигурированных настроек.

Полученное время отображается в окне. Если текущее время не может быть получено, посмотрите сообщение и примите соответствующие меры.

Отправить электронную почту

Сконфигурируйте настройки отправки электронной почты и начальные значения для электронной почты при использовании DirectScan.

Нажмите [Отправить электронную почту] в [Связывание с сервером] для отображения окна.

Флажок [Включить]

Сконфигурируйте данные настройки для отправки электронной почты.

По умолчанию флажок снят.

Если вы устанавливаете этот флажок, также установите следующие элементы.

Метод проверки подлинности

Выберите метод проверки подлинности, используемый при отправке электронной почты.

- Базовая аутентификация
Это заводская настройка по умолчанию.
- Аутентификация Exchange Online OAuth 2.0

SMTP-сервер

Настройте сервер отправки и получения электронной почты.

Для этого элемента можно задать имя хоста, FQDN или IP-адрес.

Пробел до или после строки символов игнорируется.

Если для параметра [Метод проверки подлинности] установлено значение [Аутентификация OAuth 2.0 для Exchange Online], автоматически вводится "smtp.office365.com", но его можно изменить.

ВНИМАНИЕ

Обратите внимание, что IPv6-адрес не поддерживается.

СОВЕТ

При вводе имени хоста на сканере требуется настроить DNS-серверы.

Шифрование

Укажите, нужно ли шифровать сообщения при отправке электронной почты.

Когда для параметра [Метод проверки подлинности] установлено значение [Аутентификация OAuth 2.0 для Exchange Online], значение фиксируется как [STARTTLS].

- Отключено
Это заводская настройка по умолчанию.
- TLS
- STARTTLS

Если параметр [Шифрование] установлен на [TLS] или [STARTTLS], задайте следующие элементы:

- Установите флажок [Подтвердить сервер сертификатов]

Установить, нужно ли подтвердить сервер сертификатов, используя зарегистрированные в сканере сертификаты CA.

Для получения подробной информации о сертификатах CA смотрите [Сертификаты CA \(страница 398\)](#).

По умолчанию флажок снят.

Номер порта

В зависимости от настроек [Шифрование], начальное значение меняется следующим образом:

Значение по умолчанию "25".

Это значение фиксируется на "587", если для параметра [Метод проверки подлинности] установлено значение [Аутентификация OAuth 2.0 для Exchange Online].

- Когда параметр [Шифрование] установлен в [Отключено], начальное значение "25".
- Когда параметр [Шифрование] установлен на [TLS], начальным значением будет "465".
- Когда параметр [Шифрование] установлен на [STARTTLS], начальным значением будет "587".

Имя пользователя

Если для параметра [Метод проверки подлинности] установлено значение [Базовая аутентификация], задайте имя пользователя для аутентификации.

Пробел до или после строки символов игнорируется.

СОВЕТ

Если имя пользователя содержит символы, которые невозможно отобразить на сенсорном экране сканера (например, зависимые от среда символы), имя может отображаться неверно на экране.

Пароль

Если для параметра [Метод проверки подлинности] установлено значение [Базовая аутентификация], задайте пароль для аутентификации.

Пробелы до или после строки символов поддерживаются.

Статус аутентификации

Этот пункт отображается, если для параметра [Метод проверки подлинности] установлено значение [Exchange Online OAuth 2.0].

- Если аутентификация завершена, отображается [Завершить].
- Если аутентификация не завершена или срок действия аутентификации истек, отображается [Не выполнено].

Кнопка [Начать аутентификацию]

Этот пункт отображается, если для параметра [Метод проверки подлинности] установлено значение [Exchange Online OAuth 2.0].

Если [Статус аутентификации] имеет значение [Не выполнено], нажмите кнопку [Начать аутентификацию] и следуйте инструкциям, отображаемым в окне, чтобы завершить аутентификацию.

После завершения аутентификации в окне [Статус аутентификации] отображается [Завершить].

Адрес электронной почты отправителя

Задайте адрес электронной почты отправителя для отправки электронных писем.

Укажите правильный адрес электронной почты.

Пробел до или после строки символов игнорируется.

Если для параметра [Метод аутентификации] установлено значение [Аутентификация Exchange Online OAuth 2.0], аутентифицированный адрес электронной почты вводится автоматически после завершения аутентификации.

Тема электронной почты

Введите тему отправляемых писем в пределах 48 символов.

Пробел до или после строки символов игнорируется.

СОВЕТ

Если строка темы электронной почты содержит символы, которые невозможно отобразить на сенсорном экране сканера (например, зависящие от среды символы), строка темы может отображаться неверно на экране.

Текст электронной почты

Введите текст письма, которое необходимо отправить, в пределах 80 символов.

Пробел до или после строки символов игнорируется.

ВНИМАНИЕ

Введите текст письма без переноса строк.

СОВЕТ

Если текст электронной почты содержит символы, которые невозможно отобразить на сенсорном экране сканера (например, зависящие от среды символы), текст может отображаться неверно на экране.

Максимальный размер электронного письма (МБ)

Укажите предельный размер электронной почты в диапазоне от 1 до 20.

Значение по умолчанию "5".

Если во время сканирования размер файла отсканированных страниц достигает предельного размера, указанного для этого элемента, сканирование останавливается и отображается сообщение об ошибке. В этом случае число страниц, которые могут быть

отправлены по электронной почте меньше, чем число листов, которые на данный момент были поданы.

СОВЕТ

- Во время сканирования сканер распознает, что размер письма достиг верхнего предела, когда размер файла созданных страниц умножается на 1,5 и полученное значение достигает значения, указанного для этого пункта.
- В зависимости от используемого SMTP-сервера размер электронной почты может превысить верхний предел размера электронной почты, которую может принять SMTP-сервер, даже если размер электронной почты не достиг верхнего предела DirectScan.
Если при отправке электронной почты возникает ошибка, установите значение, меньшее, чем верхний предел размера электронной почты, которую может принять SMTP-сервер.

Кнопка [Применить к сканеру]

Применение конфигурированных настроек.

PaperStream NX Manager

Задайте этот элемент, если способ использования сканера [Использовать путем подключения к PaperStream NX Manager].

Нажмите [PaperStream NX Manager] в [Связывание с сервером] для отображения окна.

Имя хоста / IP-адрес

Для этого элемента можно задать имя хоста, FQDN или IP-адрес.

Пробел до или после строки символов игнорируется.

ВНИМАНИЕ

Обратите внимание, что IPv6-адрес не поддерживается.

СОВЕТ

При вводе имени хоста на сканере требуется настроить DNS-серверы.

Номер порта

Значение по умолчанию "20447".

Шифрование сети

Отображает, нужно ли шифрование сетевой коммуникации.

Минут до автоматического выхода

Задайте время (минуты) до автоматического выхода из PaperStream NX Manager, если сканер не используется в течение определенного времени.

- Отключено (никогда)
Это заводская настройка по умолчанию.
- 1
- 2
- 3

Автоматический вход

Задайте метод автоматического входа для PaperStream NX Manager.

- Отключено
Это заводская настройка по умолчанию.
- Имя пользователя/пароль
- Код группы заданий

Имя пользователя

Введите имя пользователя, используемое для подключения к PaperStream NX Manager.

Введите от 1 до 256 символов.

Пробел до или после строки символов игнорируется.

СОВЕТ

Если имя пользователя содержит символы, которые невозможно отобразить на сенсорном экране сканера (например, зависящие от среды символы), имя может отображаться неверно на экране.

Пароль

Введите пароль, используемый для подключения к PaperStream NX Manager.

Введите до 256 символов.

Пробел до или после строки символов игнорируется.

СОВЕТ

Если путь к месту назначения для сохранения содержит символы, которые невозможно отобразить на сенсорном экране сканера (например, зависящие от среды символы), путь к месту назначения для сохранения может отображаться неверно на экране.

Код группы заданий

Введите код группы заданий, используемый для подключения к PaperStream NX Manager.

Введите от 1 до 8 символов.

СОВЕТ

Если строка содержит символы, которые невозможно отобразить на сенсорном экране сканера (например, зависящие от среды символы), код группы заданий может отображаться неверно на экране.

Флажок [Включить Приложение (Интернет)]

Задайте этот элемент при сканировании с помощью пользовательского приложения на компьютере или мобильном устройстве в среде, где PaperStream NX Manager и сканер подключены по Интернету.

По умолчанию флажок снят.

Кнопка [Проверьте подключение]

Проверьте, что сканер можно подключить к PaperStream NX Manager.

Кнопка [Применить к сканеру]

Применение конфигурированных настроек.

Scanner Central Admin

Задайте этот элемент для управления сканерами с сервером Scanner Central Admin или Scanner Central Admin Desktop.

Нажмите [Scanner Central Admin] в [Связывание с сервером] для отображения окна.

Тип сервера

- Не использовать
Выберите это, если сервер Scanner Central Admin или Scanner Central Admin Desktop не используются для управления сканерами.
Это заводская настройка по умолчанию.
- Scanner Central Admin Desktop
Выберите это, если для управления сканерами используется Scanner Central Admin Desktop.
- Сервер Scanner Central Admin
Выберите это, если для управления сканерами используется сервер Scanner Central Admin.

При управлении сканерами в PaperStream Central Admin выберите [Scanner Central Admin Desktop].

При выборе [Сервер Scanner Central Admin] или [Scanner Central Admin Desktop] задайте следующие элементы:

- Имя хоста / IP-адрес
Для этого элемента можно задать имя хоста, FQDN или IP-адрес.
Пробел до или после строки символов игнорируется.

ВНИМАНИЕ

Обратите внимание, что IPv6-адрес не поддерживается.

СОВЕТ

При вводе имени хоста на сканере требуется настроить DNS-серверы.

- Номер порта
Значение по умолчанию "20444".

Шифрование сети

Отображает, нужно ли шифрование сетевой коммуникации.

Кнопка [Проверьте подключение]

Убедитесь, что сканер может быть подключен к серверу Scanner Central Admin или Scanner Central Admin Desktop.

Кнопка [Применить к сканеру]

Применение конфигурированных настроек.

Обслуживание

Пароль администратора

Измените пароль администратора.

Измените пароль администратора для предотвращения изменения настроек другими пользователями.

Вы можете включить или установить пароль администратора в зависимости от операции.

Изменяйте пароль администратора регулярно.

Нажмите [Пароль администратора] в [Обслуживание] для отображения окна.

Текущий пароль

Введите текущий пароль.

Если вы не установили пароль администратора, оставьте поле пустым.

Проверить пароль администратора по умолчанию можно, проверив, есть наклейка или ее нет.

Для получения подробной информации о наклейке смотрите [Проверка наклейки продукта \(страница 266\)](#).

Новый пароль

Введите новый пароль в пределах 16 символов, чтобы изменить текущий пароль.

Если хотите установить пароль администратора, оставьте поле пустым.

В качестве нового пароля можно использовать следующие символы:

- Буквенно-числовые символы
- Пробел
- Символы

-/:()#&@".?!#%^*+=_|~<>\$[]`{ }

- Диактрические символы

èéëêËÉÊËùúûüÙÚÛÜïîíîïíîóôõöøöòóôõöœÀÁÂÃÄÅÆçÈÉÊËËç
ВñÑ

Пробелы до или после строки символов поддерживаются.

Подтвердите новый пароль

Повторно введите пароль, введенный в поле [Новый пароль], для подтверждения изменения текущего пароля.

Кнопка [Применить к сканеру]

Применение конфигурированных настроек.

Экспорт информации о настройке сканера

Экспортируйте настройки сканера в файл.

Нажмите [Экспорт информации о настройке сканера] в [Обслуживание] для отображения окна.

Версия/Имя

Введите версию или имя в пределах 31 символа, чтобы идентифицировать настройки сканера.

[Версия/Имя] будет использовано для имени файла.

Не разрешается использовать следующие символы:

- Символы

"*/:<>?#|~

Кнопка [Экспорт]

Экспорт настроек сканера в файл.

Файл выводится со строкой символов, которую вы ввели для [Версия/Имя].

Пример: ScannerSettings_Версия/Имя.cab

Импорт информации о настройке сканера

Импортируйте настройки сканера.

Нажмите [Импорт информации о настройке сканера] в [Обслуживание] для отображения окна.

Кнопка [Выбрать файл]

Выберите файл, экспортированный в [Экспорт информации о настройке сканера \(страница 432\)](#).

Кнопка [Импорт]

Доступно, если выбран файл.

Импорт настроек сканера.

Сканер будет перезагружен.

Восстановление заводских настроек по умолчанию

Восстановите настройки сканера до значений по умолчанию.

Нажмите [Восстановить заводские настройки по умолчанию] в [Обслуживание] для отображения окна.

Кнопка [Восстановить заводские настройки по умолчанию]

Восстановление заводских настроек по умолчанию.

Сканер будет перезагружен и отобразится окно установки.

Приложение

Основные характеристики

Элемент		Спецификация
Тип сканера		АПД (Автоматический податчик документов) Доступна ручная подача
Датчик изображения		Монохромный CIS × 2 (спереди × 1, сзади × 1)
Источник света		Переключение светодиода RGB между 3 цветами (спереди, сзади)
Область сканирования (ширина × длина)	Минимальный размер	50,8 × 50,8 мм (2 × 2 дюйма)
	Максимальный размер (*1)	216 × 355,6 мм (8,5 × 14 дюйм.)
Вес бумаги (толщина)		40–209 г/м ² (11–56 фунт.) Для документов размера А8 или меньше: от 128 до 209 г/м ² 0,76 мм или менее для пластиковых карт (можно использовать карты с тиснением (поддержка типа ISO7810 ID-1)) (*2)
Скорость сканирования (А4, книжная, 300 т/д) (*3)	Двоичный (черно-белый)	Симплекс: 40 листов/мин., Дуплекс: 80 страниц/мин.
	Оттенки серого	
	Цветной	
Возможность загрузки (*4)		50 листов Вес бумаги: 80 г/м ² Общая толщина: 5 мм или менее
Оптическое разрешение		600 dpi
Разрешение на выходе	Двоичный (черно-белый)	от 50 до 600 т/д (настраивается с шагом 1 т/д) С помощью драйвера сканера можно задать 1200 dpi При использовании DirectScan, 150 т/д, 200 т/д, 240 т/д или 300 т/д
	Оттенки серого	
	Цветной	
Многозначный уровень		Цветной: 24 бита Оттенки серого: 8 бит Двоичный (черно-белый): 1 бит
Уровень оттенков серого		65 536 уровней градации (16 бит)
Интерфейс	USB	USB 3.2 Gen1/USB 3.0/USB 2.0/USB 1.1 (*5)

Элемент		Спецификация
		Тип В
	Проводная локальная сеть LAN	IEEE802.3 Ethernet 10BASE-T/100BASE-TX/1000BASE-T Разъем RJ-45 типа 8
Сетевой протокол (проводная локальная сеть LAN) (*6)		TCP/IP (IPv4/IPv6), DHCP, HTTP/HTTPS, DNS, DDNS, UDP, ICMP, SMTP/SMTPS, SMTP-AUTH, NTP, SMB, FTP/FTPS, SFTP
Сенсорный экран		Цветной сенсорный экран TFT 4,3 дюйма Чувствительность к давлению

***1:** Сканирование длинной страницы поддерживает документы длиной до 5588 мм, когда разрешение задано на 200 т/д или менее.

Документы с длинными страницами не поддерживаются для DirectScan.

***2:** При сканировании пластиковых карт из АПД загружайте по одной карте в лоток для бумаги (податчик) АПД.

При сканировании карточки с тиснением рекомендуется расположить ее горизонтально лицевой стороной вниз в лотке бумаги АПД.

***3:** Обратите внимание, что существуют ограничения аппаратного оборудования и время обработки программного обеспечения, такое как время передачи данных, прибавляется к фактическому времени сканирования.

Скорость сканирования будет той же, если сканер подключен по USB или по проводной локальной сети LAN.

Среда измерения скорости сканирования следующая:

Операционная система	Windows 11
ЦПУ	Intel® Core™ i3-13100, до 4,5 ГГц
Память	8 ГБ
Накопитель	SSD

***4:** Вместимость отличается в зависимости от веса бумаги.

Для получения подробной информации, смотрите [Документы для сканирования \(страница 96\)](#).

***5:** Используйте кабель USB, который поддерживается.

При соединении кабеля к концентратору USB, удостоверьтесь соединить его к концентратору USB, который соединен к порту USB компьютера.

Для подключения USB 3.2 Gen1/USB 3.0/USB 2.0/USB 1.1 требуются порт USB и концентратор с поддержкой USB 3.2 Gen1/USB 3.0/USB 2.0.

Также обратите внимание, что скорость сканирования замедляется при использовании USB 1.1.

При подключении кабеля USB к сканеру подключайте кабель USB логотипом USB на конце кабеля вверх.

***6:** TLS1.0 и TLS1.1 не поддерживаются.

Установочные спецификации

Элемент		Спецификация
Внешние размеры (Ш × Г × В) (*1)		292 × 157 × 143 мм/11,5 × 6,2 × 5,6 дюйма
Область установки (Ш × Г × В) (*2)		392 × 738 × 432 мм/15,4 × 29,1 × 17,0 дюйма
Вес		3,1 кг/6,8 фунта
Питание	Диапазон напряжения	Переменный ток от 100 до 240 В ± 10%
	Фаза	Одна фаза
	Диапазон частоты	50/60 Гц, +2%, -4%
Потребляемая мощность	Рабочий режим	19 Вт или менее
	Экономное энергопотребление	Для подключения по проводной локальной сети LAN: 1,9 Вт или менее Для подключения по USB: 1,3 Вт или менее
	Питание отключено	0,15 Вт или менее
Условия эксплуатации	Температура	Рабочее: от 5 до 35°C В режиме ожидания: от -20 до 60°C
	Влажность	Рабочее: от 20 до 80% В режиме ожидания: от 8 до 95%
Теплотворная способность	Рабочий режим	16,34 Ккал/ч или менее
	Экономное энергопотребление	Для подключения по проводной локальной сети LAN: 1,63 Ккал/ч или менее Для подключения по USB: 1,12 Ккал/ч или менее
	Питание отключено	0,13 Ккал/ч или менее
Вес брутто (*3)		4,5 кг/9,9 фунта
Период поддержки		5 лет

*1:Глубина и высота указывают размер сканера без лотка бумаги АПД (податчик) и укладчика.

*2:Необходимая область установки, является справочным значением для сканирования документов размером А4.

*3:Включает вес упаковки.

Внешние размеры

Внешним размером является следующее:

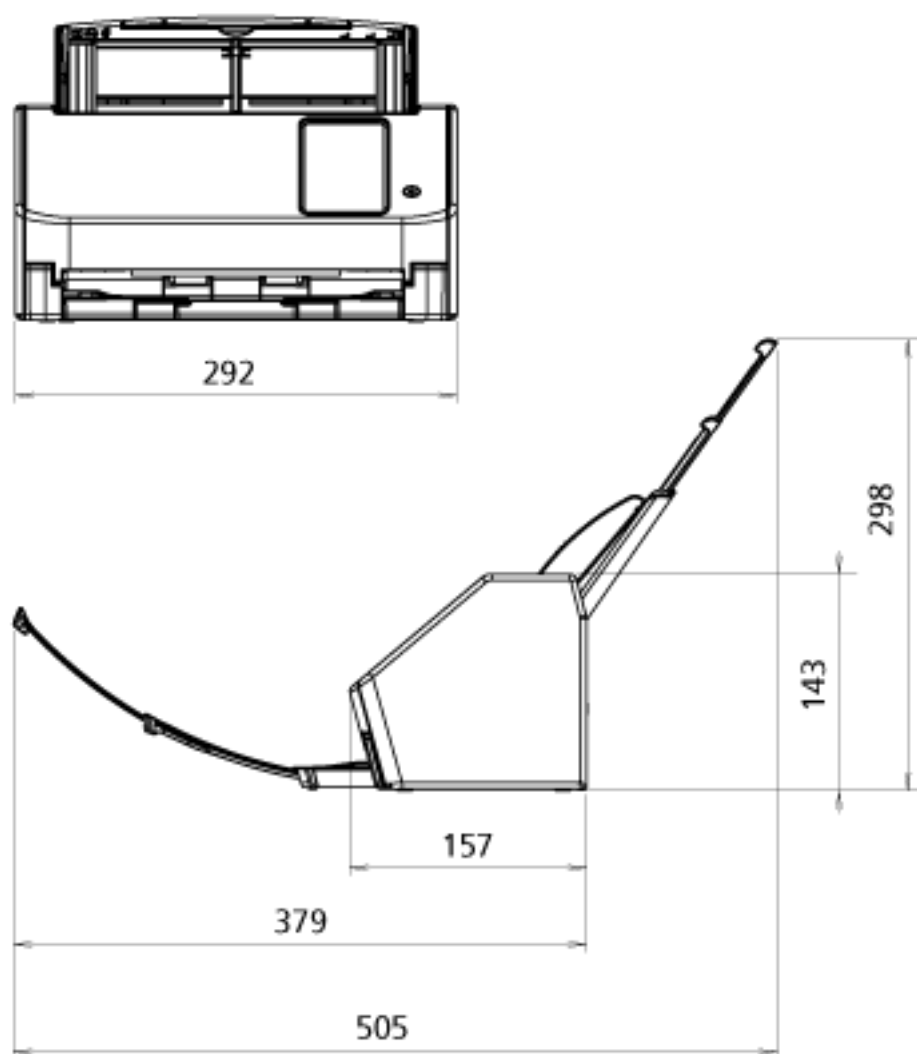

Единица: мм

Параметры сканера

Название	Номер по каталогу	Описание
Несущие Листы 	РА03360-0013	<p>Несущие листы: Это листы, которые используются для подачи документов, не повреждая их.</p> <p>Несущий лист позволяет сканировать документы формата больше A4/Letter (например, A3 или B4) и такие документы, как вырезки, не повреждая их.</p> <p>Несущий лист следует заменять примерно через каждые 500 сканирований.</p> <p>Однако его следует заменить при повреждении или наличии загрязнений.</p>

Для получения дополнительной информации о покупке материалов для сканера и других сведений обратитесь к дистрибьютору/дилеру, где приобретался продукт. Смотрите контактную информацию в прилагающемся к продукту Списке контактов или используйте контактную информацию в разделе Контакты для справок, если прилагается в Мерах предосторожности, предоставляемых с данным продуктом, и создайте запрос.

Как изменить способ использования сканера

В данной главе описывается, как изменить способ использования сканера.

После того, как вы изменили способ использования сканера, основной экран на сенсорном экране изменится в соответствии со способом использования сканера.

1 На сенсорном экране нажмите  → [Настройки сканера] → [Порядок использования].

2 На экране [Порядок использования] выполните следующие операции.

- Использование сканера, подключенного к компьютеру
 - a Нажмите [Использовать сканер, подключенный к компьютеру].
 - b Нажмите кнопку [Задать].
- Самостоятельное использование сканера (DirectScan)
 - a Нажмите [Использовать сканер сам по себе (DirectScan)].
 - b Для использования экрана, который показывает список заданий как основной экран для DirectScan, установите [Изначально показывать список заданий] на вкл.
 - c Нажмите кнопку [Далее].
 - d На экране [NTP-сервер] задайте подключаемый NTP-сервер и нажмите кнопку [Синхронизация времени].
 - e Нажмите кнопку [Задать].
- Использование сканера, подключенного к PaperStream NX Manager
 - a Нажмите кнопки [Использовать путем подключения к PaperStream NX Manager] и [Следующий].
 - b На экране [PaperStream NX Manager] выберите PaperStream NX Manager для использования.
 - c Нажмите кнопку [Проверьте подключение] для проверки подключения к PaperStream NX Manager.
 - d Нажмите кнопку [Задать].

Для получения подробной информации об экранах смотрите [Настройки сканера \(сенсорный экран\) \(страница 287\)](#).

СОВЕТ

Способ использования сканера также можно задать в настройках сети fi Series.

Для получения подробной информации смотрите [Настройки сети \(настройки сети fi Series\) \(страница 384\)](#).

Проверка сетевого подключения для сканера

Когда сканер подключен к проводной локальной сети LAN, можно проверить состояние сетевого подключения.

Используйте [Ping] для проверки состояния подключения с компьютером или сервером.

СОВЕТ

Состояние соединения также можно проверить с помощью инструмента выбора сканера. Для получения дополнительной информации смотрите справку Network Setup Tool for fi Series.

- 1 На сенсорном экране нажмите  → [Настройки сканера] → [Сеть] → [Ping].
- 2 Введите имя хоста или IP-адрес местоположения на экране [Ping].

СОВЕТ

При вводе имени хоста на сканере требуется настроить DNS-серверы.

- 3 Нажмите кнопку [Выполнить].
Отобразится результат тестирования подключения.
Ознакомьтесь со следующими результатами теста подключения и примите соответствующие меры.

- **"Результат теста: 0% packet loss"**

Значение

Коммуникация с хостом, указанным в [Имя хоста / IP-адрес], осуществляется нормально.

- **"Результат теста: 100% packet loss"**

Значение

Сбой коммуникации с местоположением, заданным в [Имя хоста / IP-адрес].

Решение

[Имя хоста / IP-адрес] может быть указано неверно. Убедитесь, что имя хоста или IP-адрес указаны верно.

Если проблема сохраняется, смотрите следующий раздел в [Устранение неполадок \(страница 203\)](#):

- [Невозможно соединить сканер с сервером с указанным IP-адресом \(страница 218\)](#)
- [Невозможно соединить сканер с сервером с указанным именем хоста \(страница 222\)](#)

- **"Результат теста: 99% packet loss"**

Значение

Коммуникация с местоположением, указанным в [Имя хоста / IP-адрес] нестабильна.

Решение

Смотрите [Не удается подключить сканер и компьютер по проводной локальной сети LAN \(страница 210\)](#) и примите соответствующие меры.

- **"Результат теста: ping: bad address"**

Значение

Сбой разрешения имени или адреса для местоположения, заданного в [Имя хоста / IP-адрес].

Решение

- Убедитесь, что [Имя хоста / IP-адрес] заданы верно.
- Проверьте правильность настроек сервера DNS.
- Если [Имя хоста / IP-адрес] заданы верно, смотрите [Невозможно соединить сканер с сервером с указанным именем хоста \(страница 222\)](#) для получения информации о других решениях.
- Смотрите [Не удается подключить сканер и компьютер по проводной локальной сети LAN \(страница 210\)](#) и примите соответствующие меры.

Запуск инструмента выбора сканера

Чтобы использовать сканер, подключенный к сети, с компьютера, нужно выбрать сканер в инструменте выбора сканера.

Для получения дополнительной информации об инструменте выбора сканера смотрите справку Network Setup Tool for fi Series.

Инструмент выбора сканера можно запустить по следующей процедуре:

- Для Windows 10/Windows Server 2016/Windows Server 2019/Windows Server 2022
Нажмите меню [Пуск] → [fi Series] → [Инструмент выбора сканера for fi Series].
- Для Windows 11/Windows Server 2025
Выберите меню [Пуск] → [Все приложения] → [fi Series] → [Инструмент выбора сканера for fi Series].

Удаление программного обеспечения

1 Включите компьютер и войдите в Windows, как пользователь с привилегиями администратора.

2 Закройте все задействованные программные обеспечения.

3 Отобразите окно [Панель управления].

- Для Windows 10/Windows Server 2016/Windows Server 2019/Windows Server 2022
Нажмите меню [Пуск] → [Система Windows] → [Панель управления].
- Для Windows 11/Windows Server 2025
Нажмите меню [Пуск] → [Все приложения] → [Инструменты Windows] и дважды щелкните [Панель управления].

4 Выберите [Удаление программы].

Отобразится окно [Программы и компоненты] со списком текущего установленного программного обеспечения.

5 Выберите программное обеспечение для удаления.

- При удалении драйвера PaperStream IP
Выберите одно из следующего:
 - PaperStream IP (TWAIN)
 - PaperStream IP (TWAIN x64)
 - PaperStream IP (ISIS) fi-8000 Series
- При удалении Network Setup Tool for fi Series
Выберите [Network Setup Tool for fi Series].
- При удалении Software Operation Panel/Error Recovery Guide
Выберите [Software Operation Panel].
- При удалении Error Recovery Guide (руководство)
Выберите [Error Recovery Guide for fi-8040].
- При удалении PaperStream ClickScan
Выберите [PaperStream ClickScan].
- При удалении приложения PaperStream ClickScan Searchable PDF Option
Выберите [PaperStream ClickScan Searchable PDF Option].
- При удалении PaperStream Capture
Выберите [PaperStream Capture].
- При удалении руководств
Выберите [fi Series manuals for fi-8040].
- При удалении fi Series Online Update
Выберите [fi Series Online Update].

6 Нажмите кнопку [Удалить]/[Удалить/Изменить].

- 7** Если отобразится подтверждающее сообщение, нажмите кнопку [ОК]/[Да].
Программное обеспечение удалится.

Примечания при использовании IPv6

- **Настройки сканера, которые не поддерживают IPv6**

Следующие настройки не поддерживают IPv6:

- DNS-сервер
- Прокси-сервер
- PaperStream NX Manager
- Сервер Scanner Central Admin
- Scanner Central Admin Desktop
- NTP-сервер
- SMTP-сервер
- Пункты назначения для DirectScan (например, папки сети или FTP-серверы)

Примечания при экспорте настроек сканера

Сервер Scanner Central Admin или Scanner Central Admin Desktop позволяет управлять сканерами, подключенными к сети.

Кроме того, сервер Scanner Central Admin или Scanner Central Admin Desktop позволяет применять настройки сканера к другим сканерам.

Сведения о применении настроек сканера к сканерам с помощью сервера Scanner Central Admin смотрите в руководстве пользователя Scanner Central Admin.

Сведения о применении настроек сканера к сканерам с помощью сервера Scanner Central Admin Desktop смотрите в справке к Scanner Central Admin Desktop.

СОВЕТ

Настройки сканера можно применять к сканерам через [Импорт информации о настройке сканера] в настройках сети fi Series.

Для получения подробностей смотрите [Импорт информации о настройке сканера \(страница 433\)](#).

В данном разделе описывается порядок экспорта настроек сканера в качестве шаблона со сканера, чтобы применить настройки к другим сканерам.

Далее описываются элементы настроек сканера и процедура экспорта.

Элементы настроек сканера

В настройки сканера включено следующее:

- Настройки сканера, заданные в  на сенсорном экране, можно экспортировать
- Обратите внимание, что следующие настройки невозможно экспортировать:
- [Счетчики расходных материалов] для [Чистка и обслуживание]
 - [Имя сканера] для [Настройки сканера]

- [IP-адрес] и [IPv6-адрес] для [Проводная локальная сеть LAN] в [Сеть] в разделе [Настройки сканера]
- Следующие настройки в [Изображение] для [Настройки сканера]:
 - [Смещение]
 - [Увеличение]
- Резервная копия Software Operation Panel
- Шаблоны наложения, сохраненные интеллектуальной функцией мульти подачи

Процедура экспорта

Экпортируйте настройки сканера по следующей процедуре:

- 1 Конфигурируйте настройки сканера на сенсорном экране либо в настройках сети fi Series.**
Подробности смотрите в [Настройки сканера \(сенсорный экран\) \(страница 287\)](#) и [Настройки сети \(настройки сети fi Series\) \(страница 384\)](#).
- 2 Экпортируйте настройки сканера в [Экспорт информации о настройке сканера] в настройках сети fi Series.**
Для получения подробностей смотрите [Экспорт информации о настройке сканера \(страница 432\)](#).

Примечания по применению модулей обновления с помощью сервера Scanner Central Admin/Scanner Central Admin Desktop

В данном разделе описаны примечания по применению модулей обновления, например настроек сканера и микропрограммного обеспечения к сканерам, подключенным к сети с помощью сервера Scanner Central Admin или Scanner Central Admin Desktop.

Сведения о применении модулей обновления на другие сканеры с помощью сервера Scanner Central Admin смотрите в руководстве пользователя Scanner Central Admin.

Для получения подробной информации по применению модулей обновления к другим сканерам с помощью сервера Scanner Central Admin Desktop смотрите справку к Scanner Central Admin Desktop.

- В зависимости от сетевой среды может произойти сбой коммуникации между сервером Scanner Central Admin или Scanner Central Admin Desktop и сканером из-за нагрузки на сеть. В этом случае используйте Scanner Central Admin Console или Scanner Central Admin Desktop для уменьшения числа сканеров, к которым применяются данные, и максимального числа сканеров, которое можно подключить одновременно.
- Для подключенных непосредственно к Scanner Central Admin Server или Scanner Central Admin Desktop сканеров такие модули обновления, как настройки сканера и встроенное программное обеспечение, применяются в следующих временных привязках:
 - Если сканер включен
 - Когда сканер в быстром режиме и выходит из режима экономного энергопотребления
 - При выходе из системы с сенсорного экрана сканера, подключенного к PaperStream NX Manager

Применение модулей обновления может занять некоторое время. Поэтому рекомендуется применять модули обновления в течение времени, когда не будут затронуты деловые операции.

Спецификации штрихкодов

В данном разделе описываются типы штрихкодов, которые можно обнаружить с помощью DirectScan и условий обнаружения.

- **Одномерный штрихкод**



Пример: Code 3 of 9

Код	Набор символов	Проверочная цифра	Ширина поля
UPC-A	Числовые символы (0-9)	Если верификация проверочной цифры показывает ошибку, значение штрихкода не будет выведено.	12 (включая контрольную цифру)
EAN 8 (JAN 8) EAN 13 (JAN 13)	Числовые символы (0-9)	Если верификация проверочной цифры показывает ошибку, значение штрихкода не будет выведено.	8 или 13 (включает контрольную цифру)
Code 3 of 9	<ul style="list-style-type: none"> ● Буквенные символы (А-Я) ● Числовые символы (0-9) ● Символы (-.*\$/+%) ● Пробел 	Значение штрихкода включая проверочную цифру будет выводиться без верификации последней.	от 1 до 32 (исключает коды запуск и стоп) (*1)
Code 128 (EAN 128)	<ul style="list-style-type: none"> ● Буквенные символы (а-я, А-Я) ● Числовые символы (0-9) ● Символ (!"#\$%&'()*+,-./:;<=>@[#]^_`{ }~) ● Пробел ● Управляющие коды (все коды будут заменены пробелами) ● Коды функций (от <FNC1> до <FNC4>) 	Если верификация проверочной цифры показывает ошибку, значение штрихкода не будет выведено.	от 1 до 32 (не включает контрольный символ) (*1)

Код	Набор символов	Проверочная цифра	Ширина поля
	<p>- Для штрихкодов, которые начинаются с <FNC1> (EAN128) Первый FNC1 выводиться не будет. Значения штрихкодов будут выводиться с кодами функций, отличных от FNC1, замененного "_" (знак подчеркивания).</p> <p>- Для штрихкодов, которые начинаются не с <FNC1> От <FNC1> до <FNC4> не выводятся.</p> <ul style="list-style-type: none"> • Символы Пуск/Стоп (CODE-A, CODE-B, CODE-C) • Символы набора кода (CODE-A, CODE-B, CODE-C) 		
Codabar (NW-7)	<ul style="list-style-type: none"> • Символы Пуск/Стоп (ABCD) • Числовые символы (0-9) • Символы (-\$/.+) 	Значение штрихкода включая проверочную цифру будет выводиться без верификации последней.	от 1 до 32 (исключает коды запуск и стоп) (*1)
ITF	Числовые символы (0-9)	Значение штрихкода включая проверочную цифру будет выводиться без верификации последней.	от 2 до 32 (всегда четное число цифр) (*1)

*1: При сканировании штрихкодов, содержащих более 32 цифр перед началом операций проверьте то, что штрихкод был распознан правильно.

● **Условие обнаружения одномерных штрих-кодов**

Элемент	Условие
Высота штрихкода	от 10 до 30 мм
Ширина штрих-кода	300 мм или меньше

Элемент	Условие
Граница штрихкода	5 мм или больше на каждой стороне штрих-кода (Левый и правый края ITF как минимум 5 мм/0,20 дюйма, или равны шестикратной ширине тонкой части, в зависимости от того, что больше)
Цвет штрихкода	Черный
Цвет основания штрих-кода	Белый
Разрешение	от 200 до 600 точек на дюйм
Угол штрих-кода	Горизонтально и вертикально
Ширина тонкого элемента/ширина модуля	<ul style="list-style-type: none"> ● UPC-A/EAN 8 (JAN 8)/EAN13 (JAN 13) От 300 точек на дюйм: 0,264 мм или больше Для менее чем 300 точек на дюйм: 0,30 мм или больше ● Code 3 of 9/Code 128 (EAN 128)/Codabar (NW-7) От 300 точек на дюйм: 0,20 мм или больше Для менее чем 300 точек на дюйм: 0,30 мм или больше ● ITF От 300 точек на дюйм: 0,254 мм или больше Для менее чем 300 точек на дюйм: 0,30 мм или больше
Ширина широкого элемента	14,0 мм или меньше (Для UPC-A/EAN 8 (JAN 8)/EAN13 (JAN 13)/Code 128 (EAN 128) данное является шириной самого широкого элемента, которое является эквивалентом общей ширины всех четырех модулей.)
Расстояние между знаками	<ul style="list-style-type: none"> ● UPC-A/EAN 8 (JAN 8)/EAN13 (JAN 13)/Code 128 (EAN 128)/ITF Нет расстояния между знаками ● Code 3 of 9/Codabar (NW-7) равно или меньше чем 1,52 мм или трехкратная ширина тонкого элемента, в зависимости от того, что больше, равно или больше, чем ширина тонкого элемента

СОВЕТ

- Перекошенные штрих-коды могут неправильно распознаваться.
- Повторное использование того же документа может уменьшить точность распознавания, в связи с собирающейся на документе грязью. Если документ не распознан верно или смазывается, замените его новым документом.
- Штрихкод может быть распознан неправильно в зависимости от документа (если есть перекос) и/или от состояния отпечатанного штрихкода. Перед использованием штрих-кода (barcode), проверьте то, что он может быть распознан правильно.
- Если скорость сканирования низкая, то ее можно повысить, уменьшив область обнаружения штрихкода.

- При наличии в области обнаружения нескольких штрихкодов неизвестно, какой штрихкод обнаружен.
- При наличии в области обнаружения нескольких штрихкодов неизвестно, в какой последовательности будут обнаруживаться штрихкоды.
- Даже если основной цвет штрихкода либо цвет штрихкода не являются белым и черным, штрихкод может быть распознан. Для распознавания цветных штрих-кодов, выберите нужные настройки сканирования цветного документа, чтобы документ был распознан перед использованием штрих-кодов.
- Результаты распознавания штрихкода могут включать ошибки, если штрихкод меньше чем требуемый минимальный размер.
- Если отвечающие этим условиям штрихкоды не сканируются должным образом, процесс можно улучшить, попробовав сделать следующее.
 - Задайте более высокое разрешение в настройках сканирования
 - Понижьте шум изображения
Увеличьте размер данных страниц JPEG с помощью [Сжатие JPEG] для [Вывод] в [Настройки сканирования].
 - Сканируйте цветные (серые) штрихкоды в "Черно-белом" режиме, а одноцветные штрихкоды — в "Цветном"
 - Напечатайте штрихкоды с более высоким разрешением (более высоким качеством)
 - Увеличьте размер штрихкодов
 - Замените бумагу, на которой печатаются штрихкоды, на бумагу с более высоким уровнем белизны
- Чтобы провести верификацию проверочной цифры на типе штрихкода, где проверочная цифра не проверена, высчитайте проверочную цифру и верифицируйте ее сами.
- При использовании типа штрихкода, где проверочная цифра проверена значение штрихкода не будет выведено, если верификация проверочной цифры показывает ошибку. Если штрихкоды не распознаются, проверьте правильность проверочной цифры.

Характеристики файлов индекса

В данном разделе описано создание файлов индекса функцией обнаружения штрихкода DirectScan.

- Файл индекса выводится для каждого файла изображения.
- Файл индекса называется следующим образом:
GeneratedFileName.index.xml
- Ниже приведены элементы вывода:

Название элемента	Описание	Название элемента XML
Stream No.	Номер потока вывода страниц. "1" всегда на вывод.	Stream No.
Document No.	Номер стопки документов "1" всегда на вывод.	Document No.
Общее число страниц в стопке документов	Общее число страниц в стопке документов Также "1" всегда на вывод для файла одностраничного типа.	Total pages in current document
Номер страницы в стопке документов	Номера страниц в стопке документов Также "1" всегда на вывод для файла одностраничного типа.	Page Number in Document
Номер страницы	Номера отправляемых страниц	Actual page number
Дата и время	Дата и время начала сканирования Формат вывода "гггг-ММ-дд-ЧЧ-мм-сс".	Date&Time
Имя сканера	Имя сканера, используемого для сканирования	Scanner name
User name	Имя пользователя, используемое для подключения к месту назначения	User name
Имя файла (полный путь)	Имя файла (полный путь)	Full Path
Имя файла	Имя файла	File name
Имя устройства	Имя устройства сканера, используемого для сканирования "fi-8040" всегда на вывод.	Device name
Количество обнаруженных штрихкодов	Количество обнаруженных штрихкодов	Barcode size
Тег информации штрихкода	Тег, отображающий информацию распознанного штрихкода	Barcode
Тип штрихкода	Тип распознанного штрихкода	Kind

Название элемента	Описание	Название элемента XML
Результат распознавания штрихкода	Распознанный на штрихкодах текст	Value

Контакт для справок

- **Контакт для справок**

Смотрите список контактов на следующей веб-странице:

<https://www.pfu.ricoh.com/global/scanners/contacts/>

- **Сканер изображений fi Series**

По другим вопросам относительно сканера, смотрите следующую веб-страницу:

<https://www.pfu.ricoh.com/global/scanners/fi/support/>

Если проблема не может быть решена, после просмотра выше указанной веб-страницы, смотрите контактную информацию дистрибьютора/дилера, где приобретался продукт:

<https://www.pfu.ricoh.com/global/scanners/inquiry.html>

- **Контакты для приобретения расходных или чистящих материалов**

<https://www.pfu.ricoh.com/global/scanners/contacts/>