

RICOH fi-8040

دليل المشغل

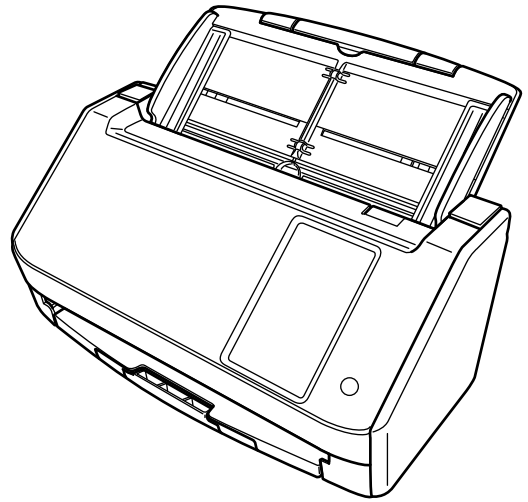

10	كتيبات دليل التشغيل
16	العلامات التجارية
16	الشركة المصنعة
16	تاريخ الإصدار/جهة الإصدار
16	معلومات الأمان
17	الرموز المستخدمة في هذا الدليل
18	الاختصارات المستخدمة في هذا الدليل
19	الأسهم في هذا الدليل
19	أمثلة لقطات الشاشة في هذا الدليل
19	إنذار
19	ملاحظات مهمة

20	الميزات الرئيسية
23	كيفية استخدام الماسحة
26	الأجزاء والوظائف
31	شاشة اللمس

40	استخدام الماسحة المتصلة بجهاز كمبيوتر عبر شبكة LAN السلكية
43	استخدام الماسحة المتصلة بجهاز كمبيوتر عبر كابل USB
45	استخدام الماسحة بذاتها (DirectScan)
50	استخدام الماسحة المتصلة بـ PaperStream NX Manager
53	تثبيت البرنامج
53	نظرة عامة على البرامج المجمعة
55	متطلبات النظام
56	كيفية تثبيت البرنامج

58	تشغيل/إيقاف تشغيل الطاقة
58	كيفية القيام بالتشغيل
59	كيفية إيقاف تشغيل الطاقة
60	دخول الماسحة الضوئية في وضع حفظ الطاقة واستئناف عملها منه

62	فتح/إغلاق وحدة تغذية المستندات التلقائية ADF
62	كيفية فتح وحدة تغذية المستندات التلقائية ADF
63	كيفية إغلاق وحدة تغذية المستندات التلقائية ADF
64	إعداد حامل الورق ADF (الملقم)
65	إعداد المعبئ

66 كيفية إجراء مسح ضوئي أساسي

68	إجراء مسح ضوئي باستخدام تطبيق مسح الصور (عند استخدام الماسحة المتصلة بجهاز كمبيوتر)
71	استخدام تطبيق مسح الصور الذي تم بدء تشغيله على شاشة اللمس (عند استخدام الماسحة المتصلة بجهاز كمبيوتر)
75	ضبط الإعدادات للزر على جهاز الكمبيوتر (لاتصال USB)
78	معالجة المهمة (DirectScan)
81	معالجة مهمة (عند استخدام الماسحة المتصلة بـ PaperStream NX Manager)

83 كيفية تحميل المستندات

83	تحميل المستندات
83	التجهيز
85	كيفية تحميل المستندات
87	مستندات للمسح الضوئي
87	مقاس الورق
87	نوع المستند
87	وزن الورق (السماعة)
87	المستندات التي لا يتم مسحها ضوئيًا بنجاح
88	المستندات التي لا يجب مسحها ضوئيًا
89	الاحتياطات
91	سعة التحميل
92	منطقة لا يجب أن تكون مثقوبة
93	الشروط المطلوبة لكشف المستندات المترابكة بدقة (التقديم المتعدد)
95	شروط المسح الضوئي للدفعة المختلطة
99	شروط اكتشاف مقاس الصفحة التلقائي
100	شروط استخدام الورقة كبيرة الحجم

102 طرق متنوعة لإجراء المسح الضوئي

102	مسح ضوئي لمستندات بمقاسات عرض مختلفة
104	مسح ضوئي لمستندات مطوية من المنتصف
107	مسح ضوئي لمستندات مثل المغلفات أو أوراق النقل متعددة الطبقات
109	مسح مستندات أكبر من مقاس A4/Letter ضوئيًا
112	المسح الضوئي للصور الفوتوغرافية والقصاصات دون إتلافها

114	مسح المستندات ذات الصفحات الطويلة ضوئياً
115	تلقيم المستندات يدوياً
118	تكوين عدم كشف بعض أنماط التراكب المعينة
120	الإجراء التشغيلي
122	حساب عدد المستندات

123 طرق متنوعة لإجراء المسح الضوئي (DirectScan)

123	حفظ الصور في مجلد على الشبكة
126	إرسال الصور عن طريق البريد الإلكتروني
129	إضافة/تغيير/حذف حفظ الوجهة للصور
129	إضافة حفظ الوجهة
131	تغيير حفظ الوجهة
132	حذف حفظ الوجهة
133	إضافة/تغيير/حذف عنوان عند إرسال الصور عن طريق البريد الإلكتروني
133	إضافة عنوان بريد إلكتروني
135	تغيير عنوان بريد إلكتروني
136	حذف عنوان بريد إلكتروني
137	إضافة/تغيير/حذف مهمة
137	إضافة مهمة
138	تغيير مهمة
139	حذف مهمة

140 العناية اليومية

140	أدوات التنظيف
141	المكان والمعدل
142	تنظيف الجزء الخارجي للماسحة الضوئية
143	تنظيف الجزء الداخلي من الماسحة الضوئية (ADF) بورقة التنظيف
145	تنظيف الجزء الداخلي من الماسحة الضوئية (ADF) بقطعة قماش
151	تنظيف الورقة كبيرة الحجم

152 استبدال القطع المستهلكة

152	القطع المستهلكة ودورات الاستبدال
154	استبدال مجموعة بكرات S

160 استكشاف الأخطاء وإصلاحها

160.....	عند حدوث انحشار ورق
162.....	الأخطاء
165.....	خطأ في الذاكرة
165.....	خطأ ضوئي (وحدة تغذية المستندات التلقائية ADF)
166.....	خطأ في لوحة التشغيل
166.....	خطأ EEPROM
167.....	خطأ في القراءة والكتابة على ذاكرة الصورة
167.....	خطأ في الحامل
167.....	خطأ في محرك الدارة
168.....	انحشار الورق
168.....	التلقيح المتعدد
169.....	خطأ في أداة الاستشعار
169.....	خطأ في الوحدة
169.....	خطأ في إعدادات الشبكة
170.....	خطأ في إعداد Scanner Central Admin
171.....	خطأ في إعداد الخادم
171.....	خطأ في DirectScan
173.....	فتح وحدة تغذية المستندات التلقائية ADF
173.....	يتم الاستخدام بواسطة آخرين
174.....	الماسحة الضوئية في وضع إحصاء الوثائق
174.....	لا يوجد ورق
174.....	تم بلوغ الحد الأعلى
174.....	تم إيقاف المسح الضوئي من قبل المستخدم
174.....	تم إيقاف المسح الضوئي مؤقتاً من قبل المستخدم
174.....	خطأ خارج المنطقة المخصصة للمسح
175.....	أمر غير صالح
177.....	استكشاف الأخطاء وإصلاحها
179.....	لا يمكن تشغيل الماسحة
180.....	يتم إيقاف تشغيل شاشة اللمس
181.....	شاشة اللمس لا تعمل
182.....	يحدث خلل في شاشة اللمس/المعروض على شاشة اللمس في موضع خاطئ
183.....	المعروض على شاشة اللمس مشوش
184.....	لا يمكن توصيل الماسحة وجهاز كمبيوتر عبر شبكة LAN سلكية
189.....	تُعرض رسالة عند فتح شاشة الإعدادات على شاشة اللمس
190.....	لا يمكن الاتصال بالماسحة الضوئية وجهاز الكمبيوتر عبر كابل USB
191.....	لا يمكن توصيل الماسحة بالخادم من خلال عنوان IP المحدد
194.....	لا يمكن توصيل الماسحة بالخادم من خلال اسم المضيف المحدد
198.....	لا يمكن الاتصال بخادم الوكيل
201.....	لا يمكن الاتصال بخادم NTP (DirectScan)
204.....	المسح الضوئي لا يبدأ (DirectScan)
208.....	المسح الضوئي لا يبدأ

210	المسح الضوئي يستغرق وقتاً طويلاً.....
211	الصورة الممسوحة ضوئياً لصورة عادية أو صورة عبارة عن مظاهر ضوضاء صورة/قوية.....
212	جودة النص أو السطور الممسوحة ضوئياً غير مرضية.....
213	الصور مشوشة أو غير واضحة.....
214	تظهر خطوط رأسية على الصورة الممسوحة ضوئياً.....
215	يتم عرض كود الخطأ "U4:40" أو "وحدة تغذية المستندات التلقائية ADF مفتوحة" على شاشة اللمس أثناء المسح الضوئي.....
216	يتم تلقيم المستندات المترابطة بشكل متكرر في الماسحة.....
219	موقف يحدث بشكل متكرر عندما يكون المستند غير ملقم في وحدة تغذية المستندات التلقائية ADF.....
221	أخطاء انحشار الورق/الالتقاط تحدث بشكل متكرر.....
223	الصور تصبح مستطيلة.....
225	يظهر ظل عند أعلى أو أسفل الصورة.....
226	تظهر خطوط رأسية في الصفحات.....
227	توجد آثار سوداء على المستند.....
228	لم يتم تلقيم الورق كبير الحجم بشكل سلس أو حدوث تزاخم الورق.....
230	يظهر جزء من الصورة مفقوداً في حالة استخدام ورق كبير الحجم.....
231	نسيت كلمة مرور المسؤول.....
231	يقع خطأ عند إدخال كلمة مرور المسؤول الافتراضية.....
232	قبل أن تتصل بمركز خدمة الماسحة الضوئية.....
232	الإجراءات المطلوب اتخاذها قبل أن تتصل بمركز خدمة الماسحة الضوئية.....
232	العناصر المطلوب التحقق منها قبل أن تتصل بمركز خدمة الماسحة الضوئية.....
234	التحقق من ملصق المنتج.....

235 إعدادات DirectScan (الوجهة/المهمة/إعدادات المسح الضوئي) (شاشة اللمس)

235	عناصر الإعدادات.....
237	إضافة وجهة الحفظ/تغيير حفظ الوجهة.....
241	إضافة عنوان/تغيير العنوان.....
242	إضافة مهمة/تغيير المهمة.....
244	إعدادات المسح الضوئي.....

253 إعدادات الماسحة (شاشة اللمس)

253	عناصر الإعدادات.....
256	كيفية الاستخدام.....
257	إدارة الطاقة.....
259	اسم الماسحة الضوئية.....
260	الشبكة.....
271	مصدر الورق/تلقيم الورق.....
277	الصورة.....

282	التنظيف والصيانة
284	عرض تحديد الوظيفة
284	USB
284	كلمة مرور المسؤول
285	استعادة إعدادات المصنع الافتراضية

286 إعدادات الماسحة الضوئية (Software Operation Panel)

286	بدء تشغيل Software Operation Panel
288	ضبط Software Operation Panel على [وضع العرض فقط]
289	الإعداد [وضع العرض فقط]
291	الخروج من [وضع العرض فقط]
293	إعداد كلمة مرور
294	تغيير كلمة المرور
296	إلغاء كلمة المرور
297	إعادة تعيين كلمة المرور
299	عناصر الإعدادات
299	ضبط الجهاز
301	إعداد الجهاز 2
303	الإعدادات المتعلقة بإعدادات الورق
303	فحص إعدادات الورق
305	تنظيف إعدادات الورق
306	رسائل للتنظيف أو استبدال القطع المستهلكة
307	دورة تنظيف الماسحة [دورة التنظيف]
308	تحديد دورة استبدال القطع المستهلكة [إعداد منبه عداد الحياة]
309	إعدادات متعلقة بالمسح الضوئي
309	ضبط وضع بدء المسح الضوئي [ضبط الأوفست/تعديل التكبير العمودي]
311	إزالة الظلال/الخطوط التي تظهر حول حواف الصور [مزيل حدود الصفحات (ADF)]
313	تكوين إعداد المسح للألوان المحددة غير المطبوعة عند مسح [تسرب اللون]
314	تحديد عدد إعدادات المحاولات لتلقيم الورق [عدد محاولات إعادة تلقيم الورق]
315	اقتصاص حدود الصورة [حدود القطع التلقائي]
316	المسح الضوئي عند الارتفاع العالي [الوضعية العمودية العالية]
317	منع الخطوط الرأسية (التموج) من الظهور في الصفحات (تقليل التموج (متقدم))
318	الإعدادات المتعلقة بكشف المستندات المترابطة (التلقيم المتعدد)
318	تحديد طريقة لكشف المستندات المترابطة [تلقيم متعدد]
320	تحديد المنطقة لكشف المستندات المترابطة [مواصفات منطقة التحقق من المستندات لاكتشاف التلقيم المتعدد]
326	الضبط لتجاهل بعض أنماط التراكم [وظيفة التلقيم المتعدد الذكي]
328	الإعدادات المتعلقة بوقت الانتظار
328	وقت الانتظار في التلقيم اليدوي [التلقيم اليدوي]

329	وقت انتظار الماسحة للدخول في وضع حفظ الطاقة [حفظ الطاقة]
331	الإعدادات ذات الصلة بالاتصال بين الماسحة والكمبيوتر
331	تحديد تشغيل USB [USB]
332	إعدادات استخدام الماسحة فقط عبر اتصال USB [وظيفة الشبكة]
333	الإعدادات المتعلقة بالتشغيل/إيقاف التشغيل ومعدل استهلاك الطاقة للماسحة
333	طريقة تشغيل/إيقاف تشغيل الماسحة [التحكم بمفتاح الطاقة]
334	إعداد وضع البدء للماسحة [وضع البدء]
335	إعدادات متعلقة بصيانة الماسحة
335	الكشف عن الخطوط الرأسية [كشف الخطوط الرأسية]
336	تعيين مستوى الحساسية للكشف عن الخطوط الرأسية [كشف الخطوط الرأسية]
337	الإعدادات المتعلقة بدورة الصيانة والفحص للماسحة [دورة الصيانة والفحص]

338

إعدادات الشبكة (إعدادات الشبكة في fi Series)

338	بدء تشغيل إعدادات الشبكة في fi Series
341	عناصر الإعدادات
344	معلومات الماسحة
344	معلومات الماسحة
345	كيفية الاستخدام
345	كيفية الاستخدام
346	الشبكة
346	اسم الماسحة الضوئية
347	رمز الماسحة
348	شبكة LAN السلكية
350	الأمان
350	تشفير الشبكة
351	شهادات CA
352	مفتاح التشفير
353	DirectScan
353	مسار مجلد الإخراج
359	عنوان البريد الإلكتروني
360	مهمة
371	كلمة المرور لتحرير إعدادات DirectScan
371	تهيئة إعدادات DirectScan
372	الربط بالخادم
372	خادم الوكيل
374	خادم NTP
375	إرسال البريد الإلكتروني
378	PaperStream NX Manager

380.....	Scanner Central Admin
381	الصيانة
381.....	كلمة مرور المسؤول
382.....	تصدير معلومات إعداد الماسحة
383.....	استيراد معلومات إعداد الماسحة
384.....	استعادة إعدادات المصنع الافتراضية

385**الملحق**

385.....	المواصفات الأساسية
387	مواصفات التثبيت
388.....	الأبعاد الخارجية
389.....	خيارات الماسحة
390.....	كيفية تغيير طريقة استخدام الماسحة الضوئية
391.....	كيف تتحقق من إعدادات الشبكة الخاصة بالماسحة
392.....	كيفية بدء تشغيل أداة تحديد الماسحة
393.....	إلغاء تثبيت البرنامج
394.....	ملاحظات عند استخدام IPv6
394.....	ملاحظات عند تصدير إعدادات الماسحة
	ملاحظات حول تطبيق وحدات التحديث باستخدام Scanner Central Admin Server/Scanner Central Admin
396.....	Desktop
397.....	مواصفات الباركود
400.....	مواصفات ملفات الفهرس

401**الاتصال للاستفسارات**

شكراً لك لشراكتك هذا المنتج.

كتيبات دليل التشغيل

كتيبات دليل التشغيل التالية مرفقة مع هذا المنتج.
اقرأها عند الحاجة.

الدليل	الوصف
احتياطات السلامة (نسخة ورقية، PDF)	يحتوي على معلومات هامة حول الاستخدام الآمن لهذا المنتج. تأكد من قراءة هذا الدليل قبل استخدام الماسحة. يتضمن قرص Setup DVD-ROM نسخة من الدليل بتنسيق PDF.
بدء الاستخدام (نسخة ورقية)	يوضح العناصر المضمنة في الحزمة للماسحة، وكيفية إزالة المواد المُستخدمة للحماية، وكيفية تحضير الماسحة قبل استخدامه.
دليل المشغل (هذا الدليل) (HTML)	يزوّدك بالمعلومات التفصيلية عن كيفية إعداد الماسحة وكيفية تشغيل وصيانة الماسحة يوميًا، وكيفية استبدال القطع المستهلكة، وكذلك كيفية استكشاف المشاكل وحلها. موجود في قرص Setup DVD-ROM.
ملف مساعدة شاشة اللمس (HTML)	يشرح هذا الملف كيفية استكشاف الأخطاء وإصلاحها وكيفية تنظيف الماسحة. يمكن الرجوع إليه من شاشة اللمس بكل ماسحة.
دليل مستخدم PaperStream Capture (HTML)	يُقدّم نظرة عامة على PaperStream Capture، بالإضافة إلى معلومات تفصيلية عن التثبيت والإعداد وإجراءات مسح المستندات والإعدادات المفيدة وعناصر النوافذ. موجود في قرص Setup DVD-ROM.
مساعدة PaperStream IP	يشرح كيفية استعمال وتكوين الإعدادات لبرنامج تشغيل PaperStream IP. موجود في قرص Setup DVD-ROM.
مساعدة Network Setup Tool for fi Series	يوضح كيفية استخدام أدوات متنوعة لتوصيل الماسحة بشبكة. موجود في قرص Setup DVD-ROM.
مساعدة PaperStream ClickScan	يشرح كيفية الاستعمال وتكوين الإعدادات لبرنامج PaperStream ClickScan. موجود في قرص Setup DVD-ROM.
مساعدة fi Series Online Update	يشرح كيفية استعمال وتكوين الإعدادات لـ fi Series Online Update. موجود في قرص Setup DVD-ROM.

بناءً على البرنامج الذي تريد استخدامه، راجع دليل تشغيل البرنامج (بخلاف البرامج المذكورة أعلاه).
لمعرفة التفاصيل حول البرنامج، راجع نظرة عامة على البرامج المضمنة (53 صفحة).



● الأدلة للرجوع إليها عند إعداد الماسحة

توضح الجداول أدناه الإجراءات التي يجب اتخاذها والأدلة التي يجب الرجوع إليها عند إعداد الماسحة، وفقاً لكيفية استخدام الماسحة. اقرأها عند الحاجة.

لمعرفة التفاصيل حول كيف يمكن استخدام الماسحة، راجع كيفية استخدام الماسحة (23 صفحة).



استخدام الماسحة المتصلة بجهاز كمبيوتر

راجع	الإجراء	
بدء الاستخدام	من الفك إلى التحضير قبل الاستخدام	
دليل المشغل	تكوين إعدادات الاتصال/الاستخدام	
 <p>استخدام الماسحة المتصلة بجهاز كمبيوتر عبر شبكة LAN السلكية (40 صفحة)</p>  <p>استخدام الماسحة المتصلة بجهاز كمبيوتر عبر كابل USB (43 صفحة)</p> <ul style="list-style-type: none"> • إعدادات الماسحة (شاشة اللمس) (253 صفحة) • إعدادات الشبكة (إعدادات الشبكة في fi Series) (338 صفحة) • كيفية تغيير طريقة استخدام الماسحة الضوئية (390 صفحة) <p>دليل مستخدم Scanner Central Admin</p> <ul style="list-style-type: none"> • الفصل 3 استخدام Scanner Central Admin Server • ملف مساعدة Scanner Central Admin Desktop 	إعداد الماسحة	
دليل المستخدم لخوادم DNS المستخدمة	<p>عند تكوين التفضيلات لخوادم DNS (عند البحث عن ماسحة أو جهاز كمبيوتر باسم المضيف الخاص به أو استعمال خوادم DNS عند استخدام Scanner Central Admin Server أو Scanner Central Admin (Desktop)</p>	هيكلية الخوادم (إذا لزم الأمر)
دليل خادم الوكيل المستخدم	<p>ضبط التفضيلات لخادم الوكيل (إذا استخدمت خادم الوكيل عند استخدام Scanner Central Admin (Server)</p>	
دليل مستخدم Scanner Central Admin	<p>من التثبيت إلى العمليات لـ Scanner Central Admin (عند استخدام</p>	

راجع	الإجراء	
<ul style="list-style-type: none"> الفصل 2 تثبيت Scanner Central Admin الفصل 3 استخدام Scanner Central Admin Server الفصل 4 استخدام تنبيهات البريد الإلكتروني الفصل 5 الربط بنظام الإدارة المتكاملة 	Scanner Central Admin (Server)	
ملف مساعدة Scanner Central Admin Desktop	من التثبيت إلى العمليات لـ Scanner Central Admin (Desktop)	
<p>دليل المشغل</p> <ul style="list-style-type: none"> إجراء مسح ضوئي باستخدام تطبيق مسح الصور (عند استخدام الماسحة المتصلة بجهاز كمبيوتر) (68 صفحة) استخدام تطبيق مسح الصور الذي تم بدء تشغيله على شاشة اللمس (عند استخدام الماسحة المتصلة بجهاز كمبيوتر) (71 صفحة) 	إجراء المسح	المسح
<ul style="list-style-type: none"> مساعدة برنامج تشغيل الماسحة دليل/مساعدة تطبيق المسح الضوئي للصور 	إعدادات المسح الضوئي	
<p>دليل المشغل</p> <ul style="list-style-type: none"> إعدادات الماسحة (شاشة اللمس) (253 صفحة) إعدادات الماسحة الضوئية (Software Operation Panel) (286 صفحة) 	الإعدادات التشغيلية للماسحة	

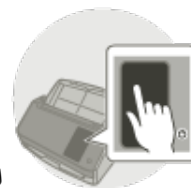

استخدام الماسحة بذاتها (DirectScan)

راجع	الإجراء
بدء الاستخدام	من الفك إلى التحضير قبل الاستخدام
<p>دليل المشغل</p>  <p>استخدام الماسحة بذاتها (DirectScan) (45 صفحة)</p> <ul style="list-style-type: none"> إعدادات الماسحة (شاشة اللمس) (253 صفحة) إعدادات الشبكة (إعدادات الشبكة في fi Series) (338 صفحة) كيفية تغيير طريقة استخدام الماسحة الضوئية (390 صفحة) <p>دليل مستخدم Scanner Central Admin</p>	<p>تكوين إعدادات الاتصال/الاستخدام</p> <p>إعداد الماسحة</p>

راجع	الإجراء	
<ul style="list-style-type: none"> الفصل 3 استخدام Scanner Central Admin Server ملف مساعدة Scanner Central Admin Desktop 		
دليل المستخدم لخواص DNS المُستخدمة	<p>عند تكوين التفضيلات لخواص DNS (عند البحث عن مساحة أو جهاز كمبيوتر باسم المضيف الخاص به أو استعمال خواص DNS عند استخدام Scanner Central Admin Server أو Scanner Central Admin Desktop)</p>	هيكل الخوادم (إذا لزم الأمر)
دليل خادم الوكيل المُستخدم	<p>ضبط التفضيلات لخادم الوكيل (إذا استخدمت خادم الوكيل عند استخدام Scanner Central Admin Server)</p>	
<ul style="list-style-type: none"> دليل مستخدم Scanner Central Admin الفصل 2 تثبيت Scanner Central Admin الفصل 3 استخدام Scanner Central Admin Server الفصل 4 استخدام تنبيهات البريد الإلكتروني الفصل 5 الربط بنظام الإدارة المتكاملة 	<p>من التثبيت إلى العمليات لـ Scanner Central Admin Server (عند استخدام Scanner Central Admin Server)</p>	
ملف مساعدة Scanner Central Admin Desktop	<p>من التثبيت إلى العمليات لـ Scanner Central Admin Desktop (عند استخدام Scanner Central Admin Desktop)</p>	
دليل خادم FTP أو خادم FTPS أو خادم SFTP المستخدم	<p>تفضيلات التكوين في خادم FTP، أو خادم FTPS، أو خادم SFTP (عند الاتصال بخادم FTP أو خادم FTPS أو خادم SFTP من خلال DirectScan)</p>	
<p>دليل المشغل</p> <ul style="list-style-type: none"> طرق متنوّعة لإجراء المسح الضوئي (DirectScan) (123 صفحة) إعدادات DirectScan (الوجهة/المهمة/إعدادات المسح الضوئي) (شاشة اللمس) (235 صفحة) إعدادات الشبكة (إعدادات الشبكة في fi Series) (338 صفحة) ملف مساعدة Scanner Central Admin Desktop 	وجهات حفظ الإعدادات/العناوين/المهام	
<p>دليل المشغل</p> <ul style="list-style-type: none"> معالجة المهمة (DirectScan) (78 صفحة) 	إجراء المسح	المسح
<p>دليل المشغل</p> <ul style="list-style-type: none"> طرق متنوّعة لإجراء المسح الضوئي (DirectScan) (123 صفحة) 	إعدادات المسح الضوئي	

الإجراء	راجع
	<ul style="list-style-type: none"> • إعدادات DirectScan (الوجهة/المهمة/إعدادات المسح الضوئي) (شاشة اللمس) (235 صفحة) • إعدادات الشبكة (إعدادات الشبكة في fi Series) (338 صفحة) • ملف مساعدة Scanner Central Admin Desktop
الإعدادات التشغيلية للماسحة	<ul style="list-style-type: none"> • دليل المشغل • إعدادات الماسحة (شاشة اللمس) (253 صفحة)

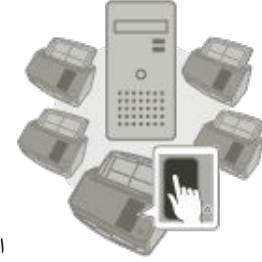

استخدام الماسحة المتصلة بـ PaperStream NX Manager

الإجراء	راجع
من الفك إلى التحضير قبل الاستخدام	بدء الاستخدام
إعداد الماسحة	<ul style="list-style-type: none"> • دليل المشغل  <p>استخدام الماسحة المتصلة بـ PaperStream NX Manager (50 صفحة)</p> <ul style="list-style-type: none"> • إعدادات الماسحة (شاشة اللمس) (253 صفحة) • إعدادات الشبكة (إعدادات الشبكة في fi Series) (338 صفحة) • كيفية تغيير طريقة استخدام الماسحة الضوئية (390 صفحة) • دليل مستخدم Scanner Central Admin • الفصل 3 استخدام Scanner Central Admin Server • ملف مساعدة Scanner Central Admin Desktop
هيكل الخوادم	<ul style="list-style-type: none"> • دليل المستخدم لخوادم DNS المستخدمة
عند تكوين التفضيلات لخوادم DNS (عند البحث عن ماسحة ضوئية أو جهاز كمبيوتر باسم المضيف الخاص به)	دليل خادم الوكيل المستخدم
ضبط التفضيلات لخادم الوكيل (عند استخدام خادم الوكيل)	دليل مستخدم PaperStream NX Manager User
من التثبيت إلى عمليات تشغيل PaperStream NX Manager	<ul style="list-style-type: none"> • التدفق من التثبيت إلى عمليات التشغيل • التثبيت • الإعدادات

راجع	الإجراء	
<ul style="list-style-type: none"> • عمليات التشغيل 		
<ul style="list-style-type: none"> • دليل مستخدم Scanner Central Admin • الفصل 2 تثبيت Scanner Central Admin • الفصل 3 استخدام Scanner Central Admin Server 	من التثبيت إلى العمليات لـ Scanner Central Admin (عند استخدام Scanner Central Admin (Server)	
ملف مساعدة Scanner Central Admin Desktop	من التثبيت إلى العمليات لـ Scanner Central Admin (عند استخدام Scanner Central Admin (Desktop)	
<ul style="list-style-type: none"> • دليل المشغل • معالجة مهمة (عند استخدام الماسحة المتصلة بـ PaperStream NX Manager) (81 صفحة) 	إجراء المسح	المسح
<ul style="list-style-type: none"> • دليل مستخدم 'PaperStream NX Manager User' الإعدادات 	إعدادات المسح الضوئي	
<ul style="list-style-type: none"> • دليل المشغل • إعدادات الماسحة (شاشة اللمس) (253 صفحة) 	الإعدادات التشغيلية للماسحة	

العلامات التجارية

ISIS هي علامة تجارية لصالح Open Text. Intel و Intel Core هي علامتين تجاريتين لشركة Intel Corporation أو الشركات التابعة لها في الولايات المتحدة و/أو بلدان أخرى. Google و Google Chrome هي علامات تجارية أو علامات تجارية مسجلة لصالح Google LLC. بجانب البرنامج المرخص من قبل مطور المنتج (PFU Limited)، يحتوي هذا الماسح الضوئي على برامج مجانية أخرى، مثل البرامج المرخصة بموجب (GNU General Public License (GPL أو (GNU Lesser General Public License (LGPL). للتفاصيل حول شروط



التراخيص للبرامج مفتوحة المصدر (OSS)، ارجع إلى الشاشة التي تظهر عندما تقوم بالضغط على في الجانب الأيمن السفلي من الشاشة الرئيسية في شاشة اللمس للماسحة ثم [مصادقة/الترخيص].
Microsoft و Excel و Internet Explorer و Windows و Windows Server هي علامات تجارية مسجلة لصالح مجموعة شركات Microsoft.
PaperStream هي علامة تجارية مسجلة لصالح PFU Limited في اليابان.
أسماء الشركات والمنتجات الأخرى هي علامات تجارية مسجلة أو علامات تجارية لصالح الشركات المالكة.

الشركة المصنعة

PFU Limited
YOKOHAMA i-MARK PLACE, 4-5 Minatomirai 4-chome, Nishi-ku, Yokohama-shi, Kanagawa
.220-8567 Japan

تاريخ الإصدار/جهة الإصدار

تاريخ الإصدار: أبريل 2026
صادر عن: PFU Limited
الطراز التنظيمي: P3836A
© PFU Limited 2023-2026

معلومات الأمان

إن الدليل المرفق "احتياطات السلامة" يحتوي على معلومات هامة حول الاستخدام الصحيح والأمن لهذا المنتج. تأكد أنك قرأت وفهمت هذا الدليل قبل استخدام الماسحة.

الرموز المستخدمة في هذا الدليل

العلامات التالية يتم استخدامها في هذا الدليل وذلك لتجنب أي فرصة لوقوع حادث أو ضرر عليك، أو على من حولك، أو ممتلكاتك. علامات التحذير تتكون من علامات توضح الخطورة وبيان التحذير. فيما يلي شرح الرموز ومعانيها.

هذه العلامة تحذر المستخدمين بأن هناك عملية – إن لم تراقب بدقة – قد تتسبب في إصابة بالغة أو الوفاة.	تحذير 
--	---

هذه العلامة تحذر المستخدمين بأن هناك عملية – إن لم تراقب بدقة – قد تتسبب في مخاطر السلامة للأفراد أو وقوع ضرر بالمنتج.	تنبيه 
--	---

بالنسبة إلى الاصطلاح التوضيحي، تُستخدم الرموز التالية في هذا الدليل:

انتباه
هذا الرمز ينبه المستخدمين إلى المعلومات الهامة بشكل خاص. تأكد من قراءة هذه المعلومات.

تلميح
هذا الرمز ينبه المستخدمين إلى نصائح مفيدة بخصوص العمليات.

الاختصارات المستخدمة في هذا الدليل

تُستخدم الاختصارات التالية في هذا الدليل.

الاسم	أنظمة التشغيل والبرامج
Windows® 10 Home (32-bit/64-bit) Windows® 10 Pro (32-bit/64-bit) Windows® 10 Enterprise (32-bit/64-bit) Windows® 10 Education (32-bit/64-bit)	(1*) Windows 10
Windows Server® 2016 Standard (64-bit)	(1*) Windows Server 2016
Windows Server® 2019 Standard (64-bit)	(1*) Windows Server 2019
Windows Server® 2022 Standard (64-bit)	(1*) Windows Server 2022
Windows Server® 2025 Standard (64-bit)	(1*) Windows Server 2025
Windows® 11 Home (64-bit) Windows® 11 Pro (64-bit) Windows® 11 Enterprise (64-bit) Windows® 11 Education (64-bit)	((1*) Windows 11
Internet Explorer®	Internet Explorer
Google Chrome™	Google Chrome
Microsoft® Word	Word
Microsoft® Excel®	Excel
PaperStream IP (TWAIN) PaperStream IP (TWAIN x64) PaperStream IP (ISIS) fi-8000 Series	برنامج التشغيل PaperStream IP
أداة تحديد المساحة for fi Series	أداة تحديد المساحة
Button Event Manager for fi Series	Button Event Manager

*1: لا يوجد تمييز بين الإصدارات المختلفة الخاصة بأنظمة التشغيل الموضحة أعلاه، ويتم استخدام المصطلح العام "Windows".

الأسهم في هذا الدليل

تُستخدم رموز سهم اليسار (←) لفصل الأيقونات أو خيارات القائمة التي يجب تحديدها بشكل متتابع.

مثال: انقر فوق قائمة [بدء] ← [لوحة التحكم].

أمثلة لقطات الشاشة في هذا الدليل

تمت طباعة لقطات الشاشة التابعة لمنتج Microsoft بترخيص من Microsoft Corporation.

قد تتغير أمثلة لقطات الشاشة في هذا الدليل دون سابق إنذار وذلك لصالح تطوير المنتج. إذا كان ما يظهر على الشاشة الفعلية يختلف عن الأمثلة الموجودة في هذا الدليل، قم بتشغيل الماسحة الضوئية حسب ما يظهر فعلياً على الشاشة لديك مستعيناً بدليل المستخدم الخاص بتطبيق الماسحة الذي تستخدمه.

لقطات الشاشة المستخدمة في هذا الدليل خاصة بنظام تشغيل Windows 10. قد تختلف النوافذ والعمليات الفعلية حسب أنظمة التشغيل. لاحظ أيضاً أنه قد تختلف الشاشات والعمليات عن هذا الدليل بعد تحديث برنامج تطبيق الماسحة الضوئية. في هذه الحالة، راجع الدليل المرفق عند تحديث البرنامج.

إنذار

- قد تتغير محتويات هذا الدليل دون سابق إنذار.
- إن PFU Limited لا تتحمل أي مسؤولية عن أي ضرر ناتج عن استخدام هذا المنتج، وكذلك أي شكاوى من أي طرف ثالث.
- ممنوع نسخ محتويات هذا الدليل، بالكامل أو جزء منه، وكذلك تطبيقات الماسحة بموجب قانون حقوق الطبع والنشر.

ملاحظات مهمة

قد تخزن الماسحة الضوئية إعدادات مهمة منها أسماء المستخدمين أو عناوين البريد الإلكتروني. إذا أردت إرجاع الماسحة الضوئية، أو التخلص منها أو نقل ملكيتها، فقم بإزالة المعلومات التي خزنتها فيها. للحصول على تفاصيل حول كيفية إزالة هذه المعلومات، راجع ما يلي:

- شاشة اللمس
 - استعادة إعدادات المصنع الافتراضية (285 صفحة)
 - [تهيئة إعدادات DirectScan] في الشبكة (260 صفحة)
- إعدادات الشبكة في fi Series (المستعرض)
 - استعادة إعدادات المصنع الافتراضية (384 صفحة)
 - تهيئة إعدادات DirectScan (371 صفحة)

نظرة عامة حول الماسحة الضوئية

هذا القسم يشرح الميزات الرئيسية لهذا المنتج، أسماء القطع ووظائفها.

الميزات الرئيسية

الماسحة مجهزة بالميزات التالية:

- يمكن استخدام الماسحة الضوئية بمفردها من دون استخدام جهاز الكمبيوتر (DirectScan) يمكنك مسح المستندات ضوئياً وحفظ الصور وإرسال رسائل البريد الإلكتروني وإجراء العديد من المهام الأخرى من شاشة اللمس بالماسحة الضوئية من دون الحاجة للاتصال بجهاز كمبيوتر.
- المسح الضوئي عالي السرعة تحقق الماسحة سرعة مسح ضوئي تبلغ 40 صفحة في الدقيقة/80 صورة في الدقيقة (*1). وعلاوة على ذلك، يمكن تحميل ما يصل إلى 50 ورقة من المستندات (*2) لإجراء مسح ضوئي مستمر، ما يمكنك من رقمنة حجم أكبر من المستندات.
- اتصال الشبكة يمكنك إقبال الماسحة بشبكة باستخدام شبكة LAN السلكية. حتى باستخدام اتصال الشبكة، تكون سرعة المسح مساوية لسرعة اتصال USB. لمعرفة التفاصيل، راجع مساعدة Network Setup Tool for fi Series أو إعدادات الشبكة (إعدادات الشبكة في fi Series) (338 صفحة).
- شاشة اللمس تحتوي الماسحة على شاشة لمس مقاس 4.3 بوصة بألوان TFT، يمكنك من تشغيل الماسحة من خلال إجراءات بسيطة مثل الرؤية واللمس. يمكنك شاشة اللمس من تكوين إعدادات الماسحة ومسح المستندات والتحقق من عدد الأوراق الممسوحة ضوئياً أو حالة الخطأ بسهولة.
- القدرة على إجراء مسح ضوئي لمستندات مطوية من المنتصف والخطابات وورق النقل متعدد الطبقات من أجل إجراء المسح الضوئي لمستندات مطوية من المنتصف والخطابات وورق النقل متعدد الطبقات، يمكنك تبديل وضع التلقين إلى وضع يدوي أحادي. يعمل تبديل الوضع إلى وضع يدوي أحادي على تقليل الحمل على المستند الملقم حتى لا تنفصل الأوراق المكونة للمستند وتُمسح ضوئياً بنجاح.
- تحسين فاعلية العمل لما قبل المسح يمكن للماسحة الضوئية إجراء "مسح ضوئي لرمزة مختلطة" والتي تسمح لك بمسح مستندات بمقاسات وأوزان وأنواع ورق مختلفة في مرة واحدة. وهذا يقوم بتبسيط عملية ترتيب المستندات قبل المسح الضوئي.
- تقليل خسارة العمل بسبب حالات التلقين المتعدد تحتوي الماسحة على أدوات استشعار فوق صوتية للتلقين المتعدد والتي تكشف بدقة أخطاء "التلقين المتعدد" عندما يتم تلقين ورقين أو أكثر في الماسحة الضوئية في وقت واحد. يمكن الاعتماد على خاصية كشف تراكب المستندات هذه حتى عند مسح رزمة مستندات مختلطة بمقاسات وأوزان وأنواع مختلفة، لنفاذي احتمالية فقد البيانات نتيجة للتلقين المتعدد.

● خاصية كشف التلقيم المتعدد الذكية

عندما يكون هناك ورق من نفس المقاس مرفق بمكان محدد على الصفحة، تقوم خاصية التلقيم المتعدد الذكية بتفعيل الماسحة من التعرف على منطقة المرفقات.
لا تكشف الماسحة المنطقة المتعرّف بها حيث تكون المرفقات قيد التشغيل باعتبارها تراكبًا للمستندات بحيث يمكن استمرار المسح الضوئي.

● وظيفة معالجة الصورة المتقدمة

يتم تجهيز الماسحة بوظيفة تكشف تلقائيًا ما إذا كان مستند بالألوان أو أحادي اللون ومن ثم تخرج صورة للمستند.
تقلل هذه الوظيفة خطر الانحراف اللوني أو التخطيطات من الحدوث على المستندات وتتيح لك إخراج الصور القابلة للإنتاج بشكل عالٍ.

● القدرة على المسح الضوئي للصور أو القصاصات والمستندات التي يمكن أن تكون تالفة

تتوفر الورقة كبيرة الحجم كخيار.
يتيح لك استخدامها مسح الصور التي يمكن أن تتلف بسهولة كبيرة، أو المستندات ذات المقاس غير القياسي مثل القصاصات.

● التشغيل المركزي لماسحات متعددة

باستخدام الماسحات المتصلة بـ **PaperStream NX Manager**، يمكن تشغيل ماسحات متعددة معًا.
على سبيل المثال، يمكنك تحديد الماسحة التي تريد استخدامها وتحديد قوائم المسح المخصصة لكل ماسحة، وتوزيعهم على الماسحات.
كما يمكنك حفظ الصور في وجهة مرتبطة محددة، ومراقبة حالة معالجة الصور.
لمعرفة التفاصيل حول **PaperStream NX Manager**، راجع ما يلي:

● التعريف بمميزات **PaperStream NX Manager**

<https://www.pfu.ricoh.com/global/scanners/fi/psnm/>

● دليل مستخدم **PaperStream NX Manager User**

<https://www.pfu.ricoh.com/global/scanners/fi/support/manuals/>

● الإدارة المركزية لماسحات متعددة

انتباه

تم استبدال **Scanner Central Admin Server** و **Scanner Central Admin Desktop** وحلّ محلّهما المنتج اللاحق **PaperStream Central Admin Scanner**.
إذا كنت تستخدم **PaperStream Central Admin**، فإن أي ذكر لـ "**Scanner Central Admin Server**" أو "**Scanner Central Admin Desktop**" في هذا الدليل يُقصد به "**PaperStream Central Admin**".

يمكن إدارة ماسحات متعددة معًا باستخدام **Scanner Central Admin Server** أو **Scanner Central Admin Desktop**.
على سبيل المثال، يمكنك مراقبة حالة التشغيل للماسحات المدارة أو تطبيق إعدادات الماسحة أو البرامج الثابتة على الماسحات.

● **Scanner Central Admin Server**

يتيح لك **Scanner Central Admin Server** تحديث الإعدادات وبرامج التشغيل على ماسحات متعددة في مرة واحدة.
لمعرفة التفاصيل، راجع دليل مستخدم **Scanner Central Admin**.

● **Scanner Central Admin Desktop**

يمكن أن يعمل **Scanner Central Admin Desktop** على نظام التشغيل الخاص بالعميل.
يتيح لك **Scanner Central Admin Desktop** تكوين إعدادات **DirectScan** وإنشاء المهام وتطبيقها على الماسحات.
لمعرفة التفاصيل، راجع مساعدة **Scanner Central Admin Desktop**.

يمكنك إدارة الماسحات من خلال **Scanner Central Admin Server** أو **Scanner Central Admin Desktop** باستخدام الطرق التالية:

- الربط بالماسحات من خلال التطبيق Scanner Central Admin Agent المثبت على أجهزة الكمبيوتر
 - الربط مباشرةً بالماسحات المتصلة بالشبكة
- *1: عند مسح مستندات بمقاس A4 ضوئيًا في 200/300 نقطة لكل بوصة باستخدام ضغط JPEG.
- *2: عندما يكون وزن الورق 80 غ/م² (20 رطل).

كيفية استخدام الماسحة

يوضح هذا القسم كيفية استخدام الماسحة.



استخدام الماسحة المتصلة بجهاز كمبيوتر

يتم توصيل الماسحة والكمبيوتر عبر كابل USB أو شبكة LAN السلكية لإدارة الصور الموجودة على الكمبيوتر. وهي مناسبة عندما يريد مستخدم محدد مسح المستندات ضوئيًا باستخدام ماسحة بجوار مكتبه ثم التحقق على الفور من الصور الممسوحة باستخدام جهاز الكمبيوتر المتصل بالماسحة.

بالإضافة إلى أنه يمكنك استخدام البرنامج المخصص أو مجموعة تطوير البرامج المخصصة لأداء مسح ضوئي من أي تطبيق عمل على جهاز كمبيوتر، ما يتيح للصور الممسوحة الانتقال مباشرة إلى نظام العمل.

● عند توصيل جهاز كمبيوتر والماسحة عبر شبكة LAN السلكية

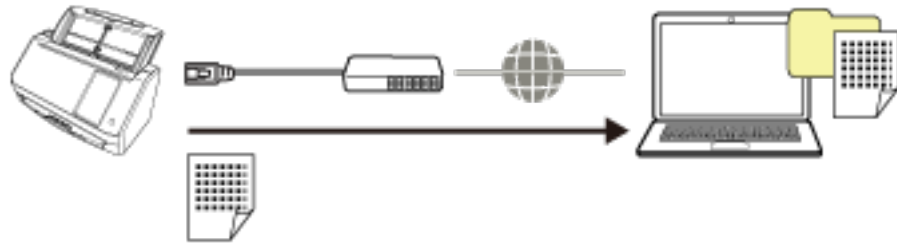

● عند توصيل جهاز كمبيوتر والماسحة عبر كابل USB

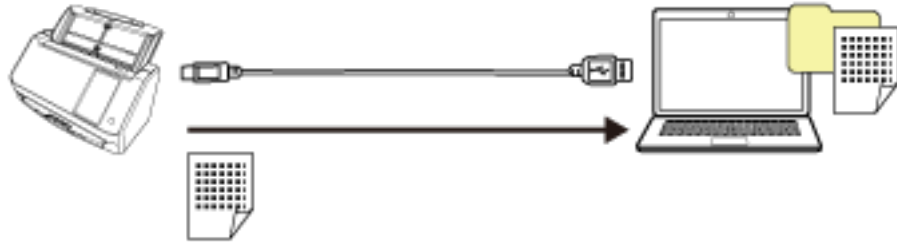

لمعرفة التفاصيل حول الإجراء المطلوب عند إعداد الماسحة، راجع استخدام الماسحة المتصلة بجهاز كمبيوتر في الأدلة للرجوع إليها عند إعداد الماسحة (10 صفحة).



استخدام الماسحة بذاتها (DirectScan)

يتم استخدام الماسحة بذاتها بدون توصيلها بجهاز كمبيوتر. يمكنك تكوين إعدادات الماسحة ومسح المستندات ضوئيًا من شاشة اللمس. لمسح المستندات ضوئيًا، استخدم مهمة يتم إنشاؤها على الماسحة.

وهذه الطريقة مناسبة عند مشاركة العديد من الأشخاص لماسحة. يمكن لأي مستخدم رقمنة الملفات ببساطة باستخدام شاشة اللمس بالماسحة. للقيام بذلك، يحتاج المستخدم إلى تعيين ملف شخصي أو مشاركة ملف تُخزن فيه الصور لنوع محدد من المستندات على الشبكة كواجهة حفظ للصور مسبقاً. بالإضافة إلى ذلك، تتيح لك وظيفة إرسال الصور عبر البريد الإلكتروني إرسال الفوري لبيانات الصورة الرقمية إلى الأفرع البعيدة.

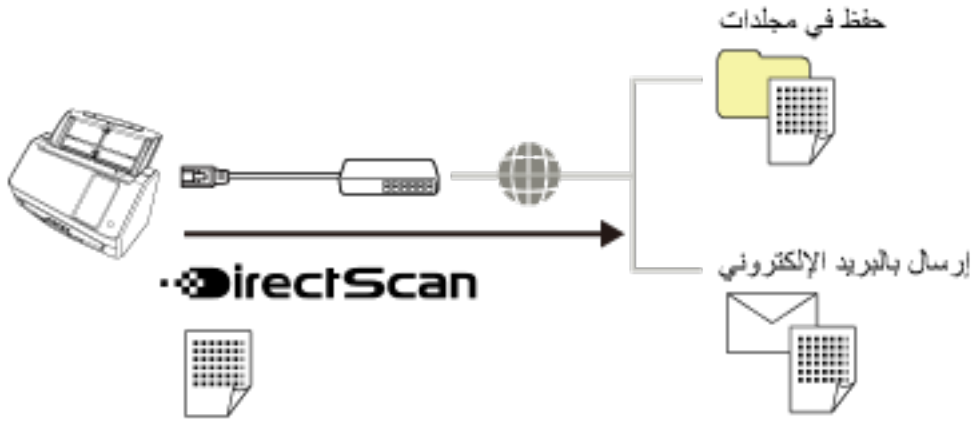

لمعرفة التفاصيل حول الإجراء المطلوب عند إعداد الماسحة، راجع استخدام الماسحة بذاتها (DirectScan) في الأدلة للرجوع إليها عند إعداد الماسحة (10 صفحة).



استخدام الماسحة المتصلة بـ PaperStream NX Manager

يتم توصيل الماسحة عبر شبكة بخادم يكون PaperStream NX Manager مثبتاً عليه. يمكنك بعد ذلك استخدام PaperStream NX Manager لمعالجة الصور المرسله من الماسحة. لمسح المستندات ضوئياً، استخدم مهمة يتم إنشاؤها باستخدام PaperStream NX Manager. عندما تستخدم الماسحة المتصلة بـ PaperStream NX Manager، يمكنك مراقبة حالة معالجة الصور وحفظ الصور في وجهة مرتبطة محددة. هذا هو الأمثل عندما تريد مسح المستندات ضوئياً وتميرير الصور الممسوحة ضوئياً مباشرة إلى نظام أعمال دون توصيل الماسحة بجهاز كمبيوتر. يتيح هذا الاستخدام للماسحة الضوئية معالجة صور أكثر تقدماً من DirectScan؛ وهذا يمكنك من إجراء مسح ضوئي للمستندات دون توصيل الماسحة الضوئية بجهاز كمبيوتر. لمعرفة التفاصيل حول PaperStream NX Manager، راجع ما يلي:

● التعرف بمميزات PaperStream NX Manager

<https://www.pfu.ricoh.com/global/scanners/fi/psnm/>

● دليل مستخدم 'PaperStream NX Manager User'

<https://www.pfu.ricoh.com/global/scanners/fi/support/manuals/>

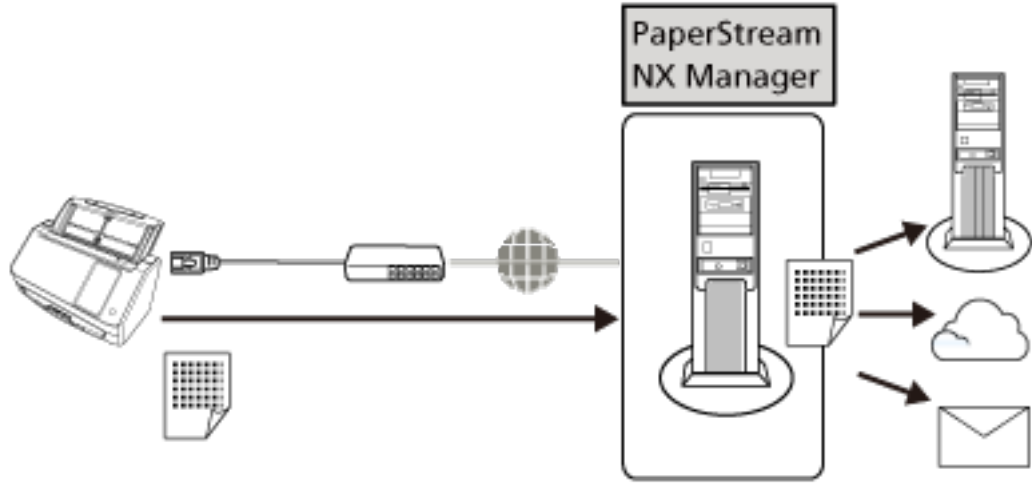

لمعرفة التفاصيل حول الإجراء المطلوب عند إعداد الماسحة، راجع استخدام الماسحة المتصلة بـ PaperStream NX Manager في الأدلة للرجوع إليها عند إعداد الماسحة (10 صفحة).

الأجزاء والوظائف

هذا القسم يشرح أسماء أجزاء الماسحة.

● الجزء الأمامي

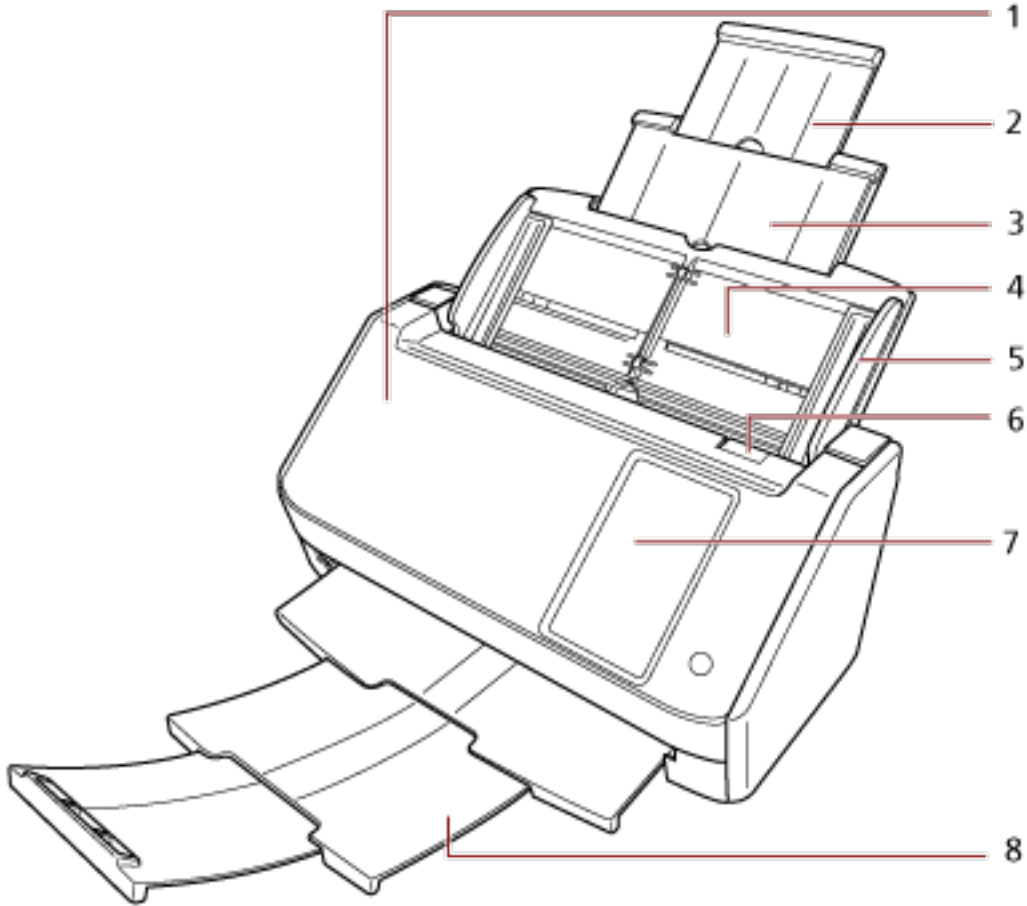

لا.	الاسم	الوظيفة
1	(وحدة تغذية المستندات التلقائية) ADF	تسحب وتلقم المستندات بمعدل ورقة في كل مرة من حامل الورق ADF (الملقم). افتح هذه الوحدة لاستبدال العناصر المستهلكة أو لتنظيف الجزء الداخلي للماسحة الضوئية.
2	امتداد الحامل 2	اسحب للخارج لضبطه مع طول المستند.
3	امتداد الحامل 1	اسحب للخارج لضبطه مع طول المستند.
4	حامل الورق ADF (الملقم)	بمسك المستندات التي سيتم مسحها ضوئياً.
5	دليل جانبي	يضع المستندات في مكانها عند تحميل المستندات في حامل الورق ADF (الملقم) أثناء تلقيها في الماسحة الضوئية.
6	عروة تحرير وحدة ADF	اسحب هذه العروة لفتح وحدة تغذية المستندات التلقائية ADF.
7	شاشة اللمس	مُستخدمة لتشغيل الماسحة أو لفحص الحالة.

لا.	الاسم	الوظيفة
8	المعبئ	اسحب للاستخدام. يقوم بتعبئة المستندات التي تم إخراجها عند سحبها.

● الجزء الخلفي

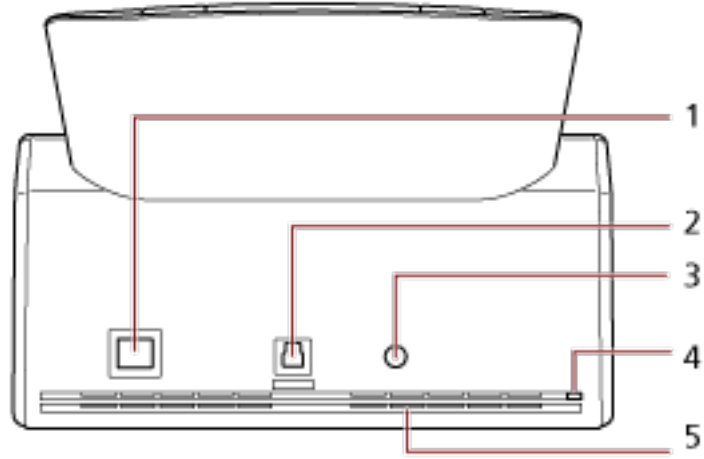

لا.	الاسم	الوظيفة
1	موصل LAN	يُستخدم لتوصيل الماسحة بكابل LAN.
2	موصل USB	يُستخدم لتوصيل الماسحة بكابل USB.
3	موصل الطاقة	يُستخدم لتوصيل الماسحة بكابل طاقة. "كابل الطاقة" يشير إلى كابل التيار المتردد ومحول التيار المتردد متصلان معًا.
4	فتحة كابل الأمان	يُستخدم لتوصيل كابل أمان ضد السرقة (متوفر بالأسواق).
5	منفذ التهوية	فتحات تهوية الهواء الساخن من داخل الماسحة.

● الأجزاء القابلة للإزالة

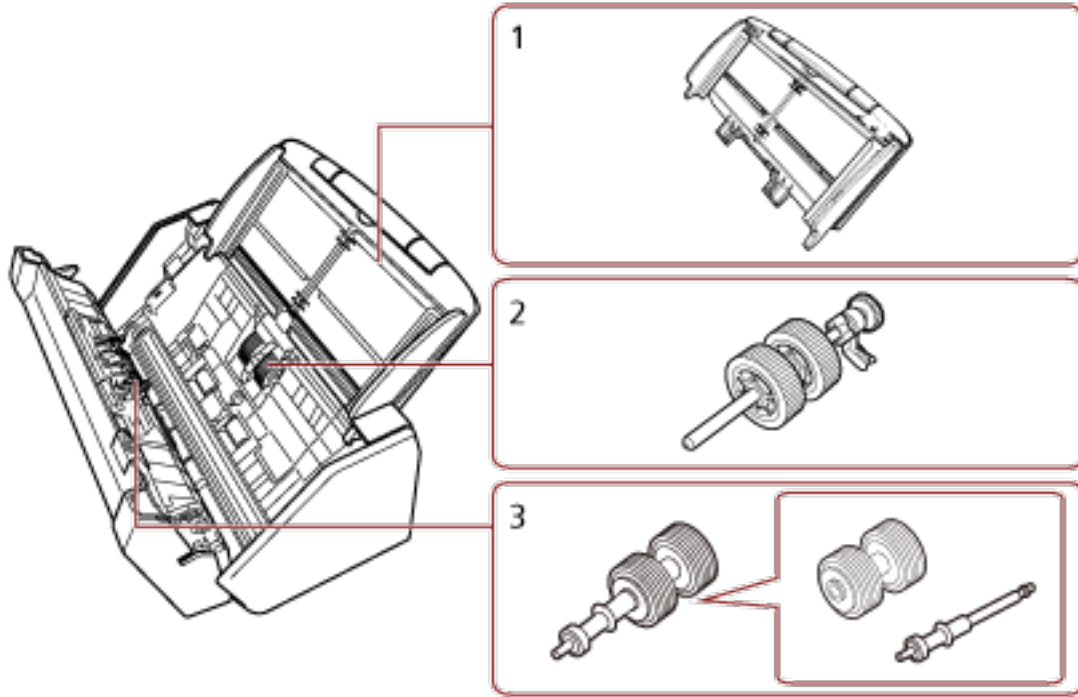

لا.	الاسم	الوظيفة
1	حامل الورق ADF (الملقم)	بمسك المستندات التي سيتم مسحها ضوئياً.
2	بكرة الالتقاط	هي البكرة التي تُلَقَم المستندات التي تم تحميلها على حامل الورق ADF (الملقم) في وحدة تغذية المستندات التلقائية ADF.
3	بكرة الإيقاف	بكرة تمنع تلقيم أكثر من ورقة واحدة في وحدة تغذية المستندات التلقائية ADF في وقت واحد.

● الجزء الداخلي (وحدة تغذية المستندات التلقائية ADF)

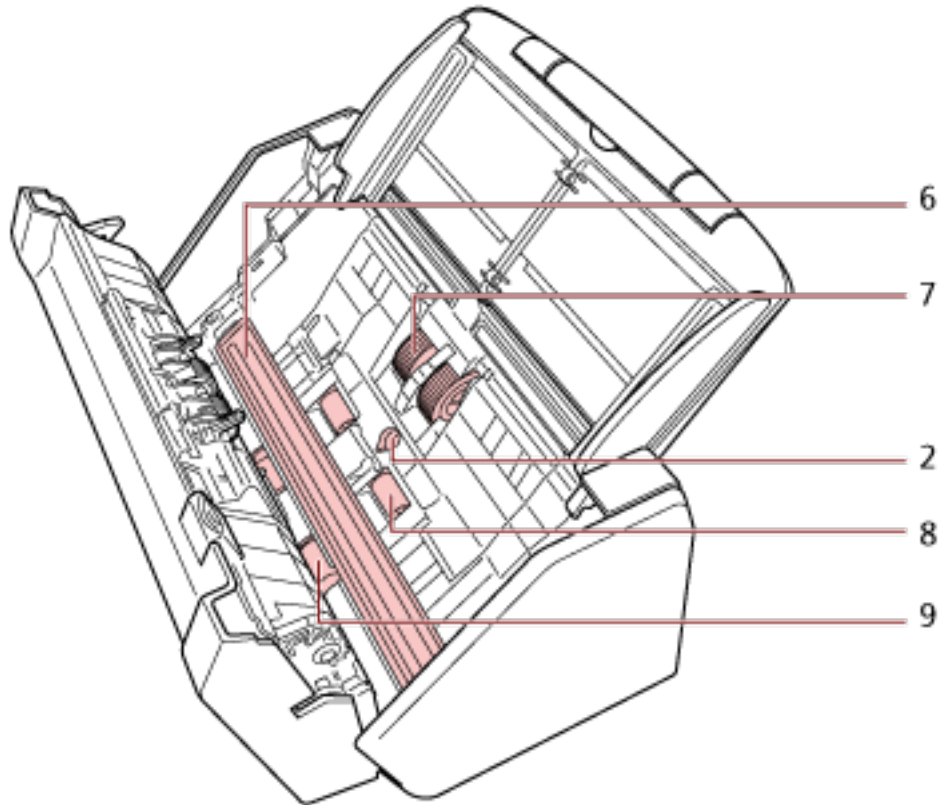
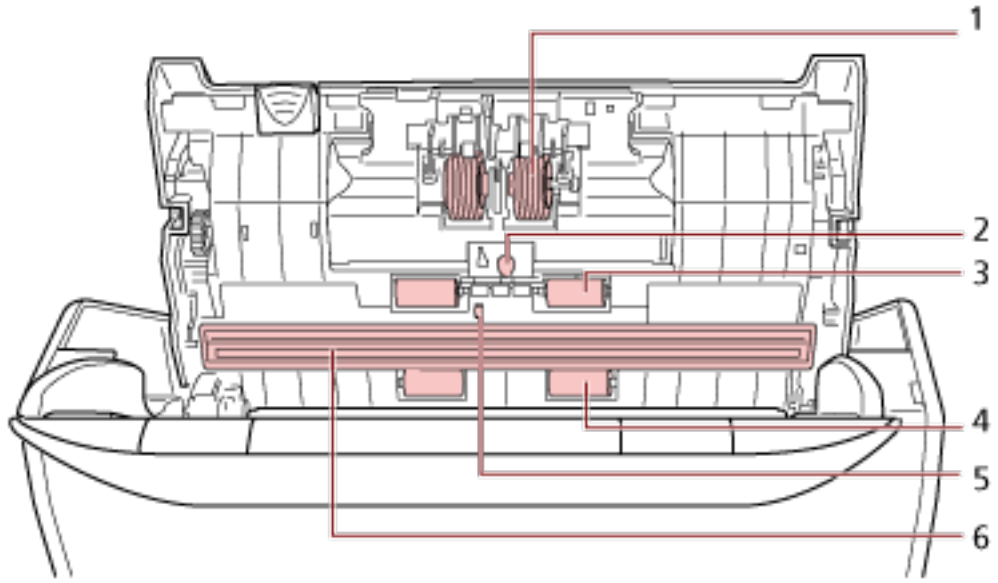

لا.	الاسم	الوظيفة
1	بكرة الإيقاف (2 x)	بكرة تمنع تلقيم أكثر من ورقة واحدة في وحدة تغذية المستندات التلقائية ADF في وقت واحد.

لا.	الاسم	الوظيفة
2	المستشعر فوق الصوتي (2 x)	هي أداة استشعار تكشف المستندات المترابكة عن طريق الموجات فوق الصوتية. تقوم بكشف المستندات المترابكة عن طريق مراقبة الاختلاف الموجود بكمية الموجات فوق الصوتية التي تنتقل عبر المستندات.
3	البكرة الوسيطة المطاطية (2 x)	هي البكرة التي تُلَقَم المستندات في وحدة تغذية المستندات التلقائية ADF.
4	البكرة الوسيطة البلاستيكية (2 x)	هي البكرة التي تُلَقَم المستندات في وحدة تغذية المستندات التلقائية ADF.
5	أداة استشعار المستند	هي أداة الاستشعار التي تكشف ما إذا كان هناك مستند أم لا.
6	الزجاج (2 x)	هو السطح الذي يسمح للمستندات ضوئيًا.
7	بكرة الالتقاط (2 x)	مجموعة من البكرات تفصل ورقة واحدة من المستند المحمّل في حامل الورق ADF (الملقم) وتلقم المستند في ADF.
8	بكرة التلقيم (2 x)	هي البكرة التي تُلَقَم المستندات في وحدة تغذية المستندات التلقائية ADF.
9	بكرة الإخراج (2 x)	هي البكرة التي تُلَقَم المستندات من وحدة تغذية المستندات التلقائية ADF إلى المعبئ.

شاشة اللمس

يوضح هذا القسم الشاشات والأيقونات المعروضة على شاشة اللمس.

الشاشة	الوصف
	<p>الشاشة الرئيسية للماسحة المتصلة بجهاز كمبيوتر.</p> <p>1 زر وضع التلقيم</p> <p>اضغط على هذا الزر لتغيير وضع تلقيم المستند إلى أحد الأوضاع التالية. في كل مرة تضغط فيها على هذا الزر، يتم التبديل إلى النوع الآخر.</p> <ul style="list-style-type: none"> • [متتابع] أو [يدوي - متتابع] • عند تعطيل [وضع التلقيم المتتابع] لـ [التلقيم اليدوي] في إعدادات الماسحة الضوئية، يتم عرض [متتابع]. وعند تمكينه يتم عرض [يدوي - متتابع]. • يدوي - أحادي <div style="border: 1px solid red; padding: 5px; margin: 10px 0;"> <p>انتباه</p> <ul style="list-style-type: none"> • عند تعيين وضع التلقيم على [يدوي - أحادي]، لن يتم اكتشاف تداخل المستندات. • وضع يدوي أحادي هو وضع مسح مستند مطوي من المنتصف أو مستند متعدد الطبقات مثل مغلف. وبالتالي، حتى لو تم تمكين إعداد اكتشاف المستندات المتراكبة، لم يتم اكتشاف هذه المستندات مثل المستندات المتراكبة. • عند تمكين "وضع يدوي حادي" في برنامج تشغيل الماسحة الضوئية، يتم تعيين وضع التلقيم على "وضع يدوي أحادي"، بغض النظر عن الذي يظهر على زر وضع التلقيم. </div> <p>2 زر الوظيفة</p> <p>يتم عرض اسم الوظيفة المراد استخدامها في المسح الضوئي.</p> <p>اضغط على هذا الزر لتحديد الوظيفة التي تريد تعيينها للزر [Scan] في الشاشة [اختيار الوظائف].</p>

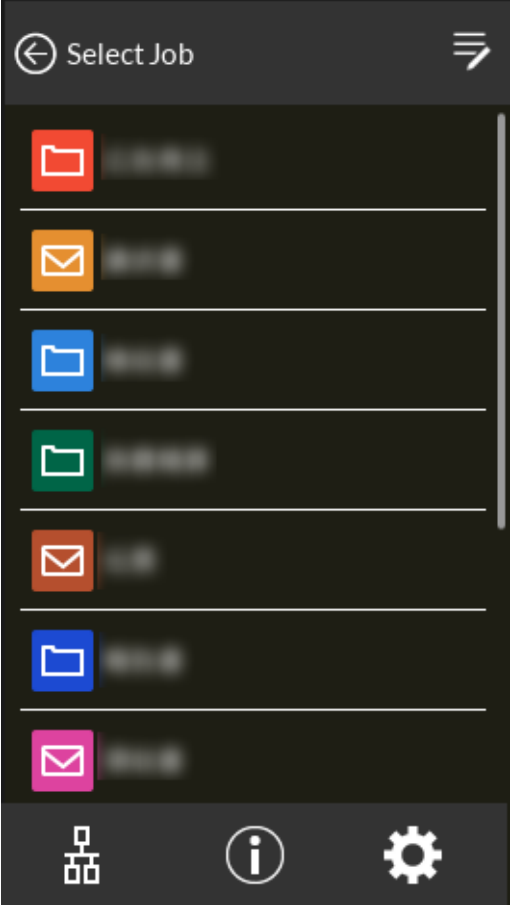
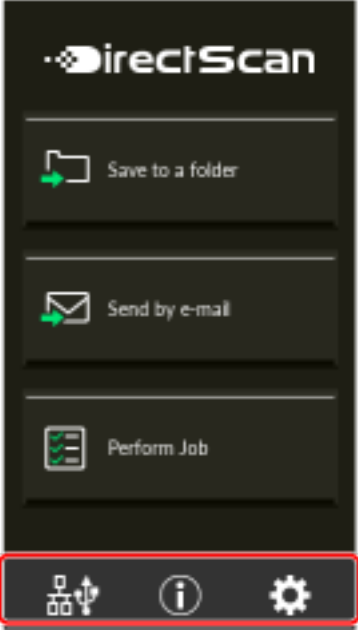
الوصف	الشاشة
<p>الشاشة الرئيسية للماسحة المستخدمة بذاتها (DirectScan).</p> <p>تلميح يمكن تعيين قائمة المهام لتكون أول ما يُعرض على الشاشة الرئيسية.</p> 	

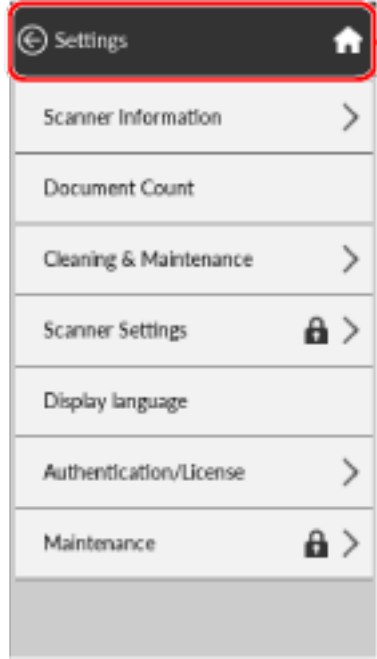
الوصف	الشاشة
<p>الشاشة الرئيسية للماسحة المتصلة بـ PaperStream NX Manager. أدخل معلومات المصادقة (رمز مجموعة العمل)، ثم اضغط زر [تسجيل الدخول] لتسجيل الدخول إلى PaperStream NX Manager. تظهر الشاشة عند تفعيل استخدام PaperStream NX Manager. يمكنك تحديد ما إذا كنت تستخدم PaperStream NX Manager في شاشة [كيفية الاستخدام] على شاشة اللمس. يمكن عرض الشاشة عبر الإجراء التالي:</p> <p style="text-align: right;">⚙️ ← [إعدادات الماسحة] ← [كيفية الاستخدام]</p> <div style="border: 1px solid blue; padding: 5px; margin-top: 10px;"> <p style="text-align: right; color: blue;">تلميح</p> <p>يمكنك أيضًا تحديد ما إذا كنت تستخدم PaperStream NX Manager في إعدادات الشبكة في fi Series. لمعرفة التفاصيل، راجع إعدادات الشبكة (إعدادات الشبكة في fi Series) (338 صفحة).</p> </div>	
<p>هذه الشاشة تعرض معلومات الماسحة، ومنها يمكنك تكوين العديد من الإعدادات. هذه الشاشة تظهر عند الضغط على ⚙️ في الجزء السفلي من شاشة اللمس.</p>	

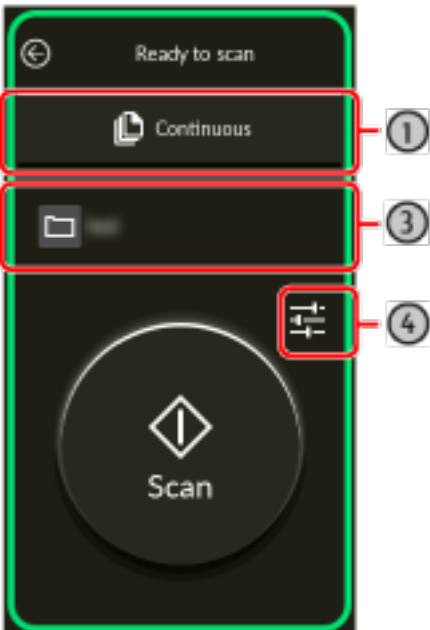
الوصف	الشاشة
<p>يتم عرض هذه الشاشة عند استخدام الماسحة الضوئية وهي متصلة بجهاز كمبيوتر. من هذه الشاشة، حدد الوظائف التي تريد بدءها على شاشة اللمس عند إجراء مسح ضوئي للمستندات.</p> <p>يمكن تصفية الوظائف المُدرجة. لمعرفة التفاصيل، راجع عرض تحديد الوظيفة (284 صفحة).</p> <p>يتم تحديث قائمة الوظائف عند تبديل جهاز الكمبيوتر الذي يستخدم الماسحة الضوئية أو عند تغيير إعدادات Button Event Manager، وهو التطبيق الذي يراقب الأزرار الموجودة بالماسحة الضوئية.</p> <p>ويؤدي الضغط على الزر [Scan] إلى بدء Software Operation Panel عند تحديد [Software Operation Panel] من القائمة. عند توصيل الماسحة الضوئية عبر شبكة LAN سلكية، قم بتفعيل [حدث زر المشاهدة] في Button Event Manager.</p> <p>للحصول على تفاصيل حول Button Event Manager، راجع مساعدة .Network Setup Tool for fi Series.</p>	
<p>شاشة بدء المسح الضوئي عند استخدام الماسحة بذاتها (DirectScan).</p> <p>3 الوجهة/المهمة</p> <p>يتم عرض الوجهة التي سترسل الصور إليها أو اسم المهمة المراد معالجتها.</p> <p>4 زر إعدادات المسح الضوئي</p> <p>اضغط على هذا الزر لتغيير إعدادات المسح الضوئي مؤقتًا.</p>	



يوضح التالي التفاصيل لكل أيقونة:

(1) الأيقونات المعروضة في الجزء السفلي من شاشة اللمس

يتم عرض الأيقونات التالية:



يمكنك التحقق من طريقة الاتصال الخاصة بالماسحة.

طريقة الاتصال	الأيقونة	حالة الاتصال
شبكة LAN السلكية		الماسحة متصلة من خلال شبكة LAN سلكية.
		الماسحة غير متصلة من خلال شبكة LAN سلكية.
	بدون	شبكة LAN السلكية معطلة.
USB		الماسحة متصلة من خلال كابل USB.
	بدون	الماسحة الضوئية غير متصلة من خلال كابل USB.



يمكنك التحقق من الإعدادات والرسائل الخاصة بالماسحة.



عندما تكون هناك رسالة، تظهر علامة

اضغط على الأيقونة لعرض الرسالة.

علامة تبويب	نظرة عامة
معلومات	<p>يمكنك التحقق من الإعدادات التالية.</p> <ul style="list-style-type: none"> ● اسم الماسحة الضوئية ● عنوان IP ● USB ● عدد الأوراق الممسوحة ضوئيًا ● وضع التشغيل لوظيفة التلقيم المتعدد الذكي وعدد الأوراق ذات أنماط التراكب التي تم حفظها (يمكن حفظ ما يصل إلى أربعة أنماط تراكب لكل ورقة ممسوحة) ● معلومات الخطأ التي حدثت مؤخرًا
رسالة	<p>يمكنك التحقق من رسائل استبدال اللوازم المستهلكة وتعليمات التنظيف وتنظيف الزجاج والصيانة وتعارض عناوين IP.</p>
المساعدة	<p>يمكنك التحقق من كيفية تحميل المستندات وكيفية تنظيف الماسحة.</p>



يمكنك التحقق من إعدادات الماسحة أو تغييرها.

اضغط على الأيقونة لعرض قائمة بعناصر الإعدادات.

عند استخدام الماسحة الضوئية مع تطبيق آخر، تظهر رسالة لتأكيد ما إذا كنت تريد التوقف عن استخدام الماسحة الضوئية مع التطبيق.

نظرة عامة	العنصر	
<p>يمكنك التحقق من إعدادات الماسحة.</p> <ul style="list-style-type: none"> ● معلومات معيارية ● اسم الماسحة ● إدارة الطاقة ● الشبكة ● منطقة المسح ● خرج الفيديو ● الوظيفة الملموسة ● التصوير ● خيارات IPC المحملة ● وظيفة الضغط ● الوظائف الأخرى ● معلومات كود الخطأ 	<p>معلومات الماسحة الضوئية</p>	
<p>يمكن حساب عدد المستندات من دون إخراج صور من المستندات.</p> <ul style="list-style-type: none"> ● انظر أيضًا <p>- حساب عدد المستندات (122 صفحة)</p>	<p>عدّاد المستندات</p>	
<p>يمكنك تفعيل الإعدادات لكشف الوسخ الموجود على الزجاج. في حال اكتشفت الماسحة وجود غبار على الزجاج، ستعرض شاشة</p> <p>اللمس إشعارًا في  عندما تتسلم رسالة [تنظيف الزجاج!]. قم بتنظيف الزجاج عند استلام رسالة.</p> <ul style="list-style-type: none"> ● انظر أيضًا <p>- الكشف عن الخطوط الرأسية [كشف الخطوط الرأسية] (335 صفحة)</p> <p>- تعيين مستوى الحساسية للكشف عن الخطوط الرأسية [كشف الخطوط الرأسية] (336 صفحة)</p>	<p>كشف الخطوط الرأسية</p>	<p>التنظيف والصيانة</p>
<p>استخدم هذا الإعداد عندما تنظف الجزء الداخلي من الماسحة.</p> <ul style="list-style-type: none"> ● انظر أيضًا <p>- العناية اليومية (140 صفحة)</p>	<p>المسح</p>	
<p>يمكنك التحقق من عدد الأوراق الممسوحة ضوئيًا. بعد استبدال جزء مستهلك أو تنظيف الماسحة، يمكنك إعادة تعيين العداد.</p> <ul style="list-style-type: none"> ● انظر أيضًا <p>- المكان والمعدل (141 صفحة)</p> <p>- القطع المستهلكة ودورات الاستبدال (152 صفحة)</p>	<p>عدادات اللوازم المستهلكة</p>	

العنصر	نظرة عامة
إعدادات الماسحة	يستخدم مسؤول الماسحة هذه الخاصية لتكوين إعدادات الماسحة. ● انظر أيضًا - إعدادات الماسحة (شاشة اللمس) (253 صفحة)
لغة العرض	يمكنك تكوين إعداد اللغة لشاشة اللمس.
مصادقة/الترخيص	يمكنك فحص أوضاع التراخيص الخاصة بملصق المصادقة والبرنامج مفتوح المصدر. انتباه قد يستغرق عرض شاشة الترخيص بضع دقائق.
دليل الضمان المحدود/معلومات الضمان	يمكن التحقق من دليل الضمان المحدود أو معلومات الضمان. لاحظ أنه لا يتم عرض هذه المعلومات تبعاً للمدينة أو المنطقة التي تم شراء الماسحة منها.
صيانة	يستخدم مهندسو الخدمة هذا الإجراء لصيانة الماسحة.

(2) الأيقونات المعروضة في منطقة العنوان

عندما تنتقل من الشاشة الرئيسية إلى شاشة أخرى، يتم عرض الأيقونات التالية.



يرجع إلى الصفحة السابقة.



تعود إلى الشاشة الرئيسية وفقاً لطريقة الاستخدام.



يتم إلغاء أمر العملية الحالية ويعود للشاشة السابقة.



يقوم بعرض التعليقات الخاصة بالشاشة.



يتم عرض هذا الزر عند توصيل الماسحة بـ PaperStream NX Manager.
يسجل الخروج من PaperStream NX Manager.

إعداد الماسحة

هذا الجزء يشرح كيفية إعداد الماسحة.
يعتمد إجراء إعداد الماسحة على الاستخدام وطريقة اتصال الماسحة.
تحقق من الصفحة المرجعية لكل طريقة لإعداد الماسحة.
لمعرفة التفاصيل حول الإجراءات المطلوبة لإعداد الماسحة الضوئية، راجع الأدلة للرجوع إليها عند إعداد الماسحة (10 صفحة).



● استخدام الماسحة المتصلة بجهاز كمبيوتر

استخدام الماسحة المتصلة بجهاز كمبيوتر عبر شبكة LAN السلكية (40 صفحة)

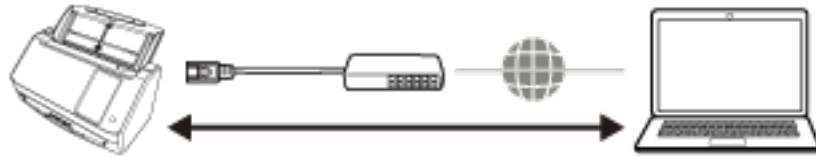

استخدام الماسحة المتصلة بجهاز كمبيوتر عبر كابل USB (43 صفحة)



● استخدام الماسحة بذاتها (DirectScan)

استخدام الماسحة بذاتها (DirectScan) (45 صفحة)



استخدام الماسحة المتصلة بـ PaperStream NX Manager



استخدام الماسحة المتصلة بـ PaperStream NX Manager (صفحة 50)

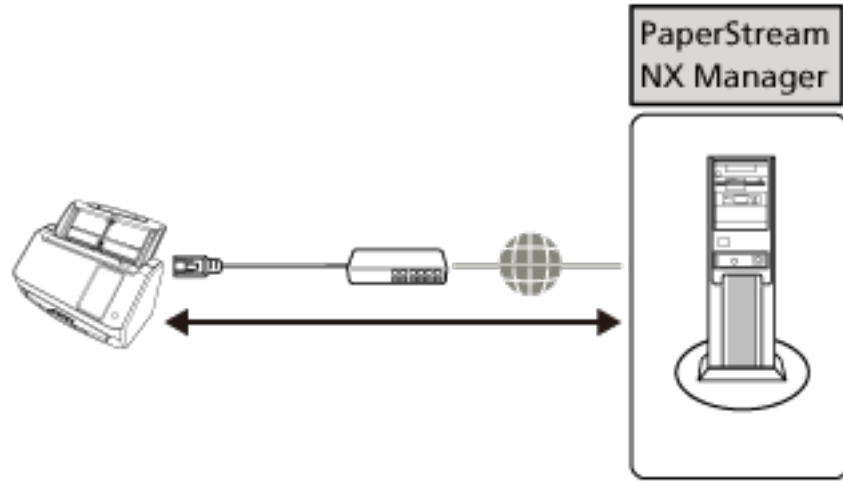

تلميح

عند استخدام الماسحة المتصلة بـ PaperStream NX Manager، تحتاج إلى إعداد بيئة وتكوين إعدادات لـ PaperStream NX Manager.

لمعرفة التفاصيل، راجع دليل مستخدم PaperStream NX Manager. يمكن تنزيل دليل مستخدم PaperStream NX Manager ' من صفحة الويب الآتية:
[/https://www.pfu.ricoh.com/global/scanners/fi/support/manuals](https://www.pfu.ricoh.com/global/scanners/fi/support/manuals)

استخدام الماسحة المتصلة بجهاز كمبيوتر عبر شبكة LAN السلكية

يوضح هذا القسم إجراء الإعداد لاستخدام الماسحة المتصلة بجهاز كمبيوتر عبر شبكة LAN السلكية.

للتعرف على الإجراء بدءًا من فك حزمة الماسحة وحتى تشغيل الطاقة، راجع القسم (بدء التشغيل).

1 شغّل الماسحة.

لمعرفة التفاصيل، راجع كيفية القيام بالتشغيل (صفحة 58).

2 في شاشة [لغة العرض]، اختر اللغة واضغط على زر [التالي].

اختر لغة من اللغات الآتية:

- اليابانية
- الإنجليزية
- الفرنسية
- الألمانية
- الإيطالية
- الإسبانية
- الروسية
- البرتغالية

3 عند ظهور الشاشة [دليل الضمان المحدود]، قم بتأكيد المعلومات المعروضة واضغط على زر [التالي].

4 في شاشة [تحديد الاستخدام]، حدد [استخدام الماسحة المتصلة بجهاز كمبيوتر] ثم اضغط على زر [مكتمل].

5 صل الماسحة الضوئية بجهاز الكمبيوتر على النحو التالي.

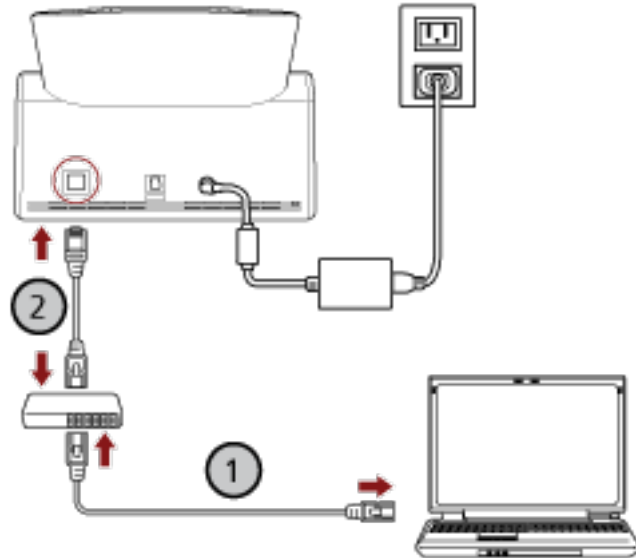

a قم بتوصيل جهاز الكمبيوتر بجهاز شبكة عبر شبكة LAN سلكية أو Wi-Fi (1).

يعرض الإجراء الوارد أدناه مثال توصيل جهاز الكمبيوتر بجهاز شبكة عبر شبكة LAN السلكية. لمعرفة التفاصيل حول كيفية توصيل جهاز الكمبيوتر بالشبكة، راجع دليل جهاز الكمبيوتر الخاص بك.

b قم بتوصيل الماسحة الضوئية بجهاز الشبكة عبر شبكة LAN سلكية (2).

6 إذا لزم الأمر، حدد العناصر التالية في [إعدادات الماسحة] على الشاشة التي تظهر عند الضغط على  في الجزء الأسفل من شاشة اللمس.

لمعرفة التفاصيل، راجع إعدادات الماسحة (شاشة اللمس) (253 صفحة).

- اسم الماسحة
- قم بتعيين اسم الماسحة الضوئية.
- عنوان IP (IPv4)
- تعيين عنوان IPv4 للماسحة.
- عند تعيين عنوان IP يدويًا، عيّن [قناع الشبكة الفرعية] و[البوابة الافتراضية] أيضًا.
- عنوان IP (IPv6)
- تعيين عنوان IPv6 للماسحة.
- عند تعيين عنوان IP يدويًا، عيّن [طول بادئة الشبكة الفرعية] و[البوابة الافتراضية] أيضًا.
- خادم DNS
- قم بتكوين خوادم DNS.
- عند تكوين خوادم DNS بشكل يدوي، عيّن عناوين IP لـ [نظام DNS الأساسي] و[DNS الثانوي].
- DNS الديناميكي
- عيّن هذا العنصر للحصول على عنوان IP للماسحة تلقائيًا.
- قم بتفعيل هذا الخيار عندما تريد تحديد اسم الماسحة (اسم المضيف) وابحث عن الماسحة في أداة تحديد الماسحة لـ fi Series.
- لمعرفة التفاصيل، راجع "DNS الديناميكي" في الشبكة (260 صفحة).
- خادم الوكيل
- عيّن هذا العنصر لاستخدام خادم الوكيل.

تلميح

يمكنك تعيين هذا العنصر عند ربط الماسحة الضوئية بـ Scanner Central Admin Server مباشرة.

Scanner Central Admin

- عيّن هذا العنصر لاستخدام Scanner Central Admin Server أو Scanner Central Admin Desktop لإدارة الماسحات.
- تشفير الشبكة
- حدّد ما إذا كنت تريد تشفير اتصالات الشبكة.

انتباه

كلمة مرور المسؤول مطلوبة لعرض الشاشة [إعدادات الماسحة].
يمكنك التحقق من كلمة مرور المسؤول الافتراضية عن طريق التحقق مما إذا كان هناك ملصق.
لمعرفة التفاصيل بشأن الملصق، راجع التحقق من ملصق المنتج (234 صفحة).
غيّر كلمة مرور المسؤول لمنع تغيير الإعدادات بواسطة مستخدم آخر.
أيضًا، قم بتغيير كلمة مرور المسؤول بشكل منتظم.
يمكن تغيير كلمة مرور المسؤول من خلال الشاشة التي تظهر عبر الإجراء التالي:

← [إعدادات الماسحة] ← [كلمة مرور المسؤول] ← 

تلميح

عندما تكون الماسحة الضوئية متصلة بشبكة، يمكن تغيير إعدادات الشبكة من إعدادات الشبكة في fi Series. لمعرفة التفاصيل، راجع إعدادات الشبكة (إعدادات الشبكة في fi Series) (338 صفحة).

7 تحقق من حالة اتصال الشبكة للماسحة.

لمعرفة التفاصيل، راجع كيف تتحقق من إعدادات الشبكة الخاصة بالماسحة (391 صفحة).

8

ثُبت البرنامج الضروري على جهاز الكمبيوتر الذي سيُجرى توصيله بالماسحة. لمعرفة التفاصيل حول البرنامج وكيفية تثبيت البرنامج، راجع تثبيت البرنامج (53 صفحة).
قم بتجهيز قرص Setup DVD-ROM المُجمَع.

انتباه

إذا تم تثبيت إصدار قديم من البرنامج، فقم بإلغاء تثبيته أولاً. لمعرفة التفاصيل، راجع إلغاء تثبيت البرنامج (393 صفحة).

a أدخل قرص Setup DVD-ROM المُجمَع في محرك الأقراص DVD.

تظهر نافذة [إعداد fi Series].

b ابدأ التثبيت متبَعًا للتعليمات الظاهرة على الشاشة.

يوصى بتحديد [تثبيت (يوصى به)].

9

قم بتكوين الإعدادات لاستخدام الماسحة على جهاز الكمبيوتر. استخدم أداة تحديد الماسحة لتحديد الماسحة المراد استخدامها. لمعرفة التفاصيل، راجع مساعدة Network Setup Tool for fi Series.

تلميح

يبدأ تشغيل أداة تحديد الماسحة تلقائيًا عند اكتمال تثبيت Network Setup Tool for fi Series. في حالة عدم بدء تشغيل أداة تحديد الماسحة، راجع كيفية بدء تشغيل أداة تحديد الماسحة (392 صفحة).

10

تحقق من أن الماسحة جاهزة لبدء المسح الضوئي. لمعرفة التفاصيل، راجع كيفية إجراء مسح ضوئي أساسي (66 صفحة).

استخدام الماسحة المتصلة بجهاز كمبيوتر عبر كابل USB

يوضح هذا القسم إجراء الإعداد لاستخدام الماسحة المتصلة بجهاز كمبيوتر عبر كابل USB. للتعرف على الإجراء بدءًا من فك حزمة الماسحة وحتى تشغيل الطاقة، راجع القسم (بدء التشغيل).

- 1 شغّل الماسحة. لمعرفة التفاصيل، راجع كيفية القيام بالتشغيل (58 صفحة).
- 2 في شاشة [لغة العرض]، اختر اللغة واضغط على زر [التالي].
اختر لغة من اللغات الآتية:
 - اليابانية
 - الإنجليزية
 - الفرنسية
 - الألمانية
 - الإيطالية
 - الإسبانية
 - الروسية
 - البرتغالية
- 3 عند ظهور الشاشة [دليل الضمان المحدود]، قم بتأكيد المعلومات المعروضة واضغط على زر [التالي].
- 4 في شاشة [تحديد الاستخدام]، حدد [استخدام الماسحة المتصلة بجهاز كمبيوتر] ثم اضغط على زر [مكتمل].
- 5 تُثبّت البرنامج الضروري على جهاز الكمبيوتر الذي سيُجرى توصيله بالماسحة. لمعرفة التفاصيل حول البرنامج وكيفية تثبيت البرنامج، راجع تثبيت البرنامج (53 صفحة).
قم بتجهيز قرص Setup DVD-ROM المُجمّع.

انتباه

إذا تم تثبيت إصدار قديم من البرنامج، فقم بإلغاء تثبيته أولاً.
لمعرفة التفاصيل، راجع إلغاء تثبيت البرنامج (393 صفحة).

- a أدخل قرص Setup DVD-ROM المُجمّع في محرك الأقراص DVD.
تظهر نافذة [إعداد fi Series].
- b ابدأ التثبيت متبّعًا التعليمات الظاهرة على الشاشة.
يوصى بتحديد [تثبيت (يوصى به)].

6 قم بتوصيل الماسحة بجهاز الكمبيوتر باستخدام كابل USB المجمع.

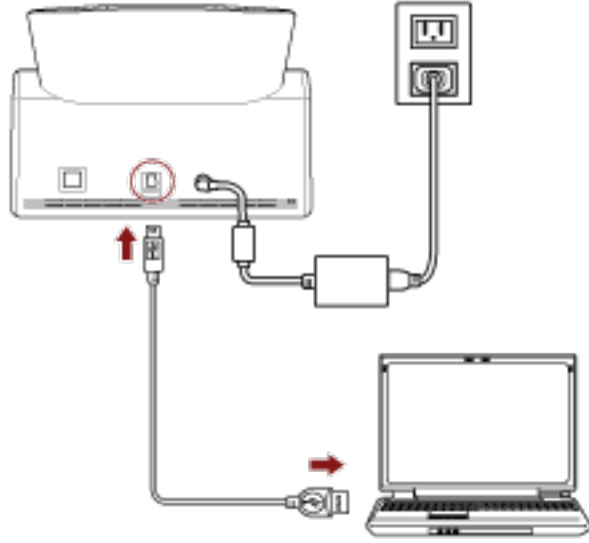

7 تَحَقَّق من أن الماسحة جاهزة لبدء المسح الضوئي.
لمعرفة التفاصيل، راجع كيفية إجراء مسح ضوئي أساسي (صفحة 66).

استخدام الماسحة بذاتها (DirectScan)

يوضح هذا القسم إجراء الإعداد لاستخدام الماسحة الضوئية بذاتها (DirectScan). بالنسبة لهذا القسم، يتم توصيل الماسحة بجهاز الشبكة عبر شبكة LAN السلكية.

للتعرف على الإجراء بدءًا من فك حزمة الماسحة وحتى تشغيل الطاقة، راجع القسم (بدء التشغيل).

1 شغّل الماسحة.

لمعرفة التفاصيل، راجع كيفية القيام بالتشغيل (صفحة 58).

2 في شاشة [لغة العرض]، اختر اللغة واضغط على زر [التالي].

اختر لغة من اللغات الآتية:

- اليابانية
- الإنجليزية
- الفرنسية
- الألمانية
- الإيطالية
- الإسبانية
- الروسية
- البرتغالية

3 عند ظهور الشاشة [دليل الضمان المحدود]، قم بتأكيد المعلومات المعروضة واضغط على زر [التالي].

4 في شاشة [تحديد الاستخدام]، حدد [استخدام الماسحة بذاتها] ثم اضغط على زر [التالي].

5 أثناء عرض الشاشة [اتصال شبكة LAN السلكية]، صل الماسحة الضوئية بجهاز شبكة عبر كابل LAN.

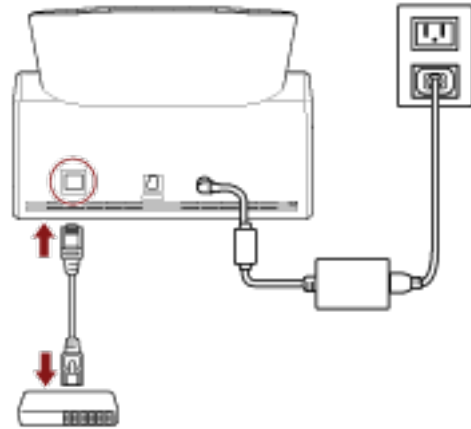

• عند توصيل الماسحة الضوئية بالشبكة وتعيين خادم NTP تلقائيًا، تابع إلى الخطوة 7.

• عند توصيل الماسحة الضوئية بالشبكة وعدم تعيين خادم NTP تلقائيًا، تابع إلى c في الخطوة 6.

6 عيّن خادم NTP بشكل يدوي.

a في الشاشة [اتصال شبكة LAN السلكية]، اضغط على الزر [إعدادات الشبكة].



b في الشاشة [الشبكة]، اضبط إعدادات الشبكة واضغط على

إذا تم الحصول على معلومات خادم NTP، فتابع إلى الخطوة 7.
أما إذا لم يتم الحصول على معلومات خادم NTP، فتابع إلى الخطوة c.

c من شاشة [تحديد خادم NTP]، حدد خادم NTP واضغط على زر [التالي].

انتباه

لاستخدام DirectScan، يجب مزامنة الوقت على الماسحة مع الوقت على خادم NTP مقدمًا. لاحظ أنه لا يمكن توصيل الماسحة بخادم NTP الذي يتطلب المصادقة عند مزامنة الوقت.

7 في شاشة [إدخال التاريخ والوقت الحاليين]، حدد التاريخ والوقت الحاليين واضغط على زر [مكتمل].



8 إذا لزم الأمر، حدد العناصر التالية في [إعدادات الماسحة] على الشاشة التي تظهر عند الضغط على في الجزء الأسفل من شاشة اللمس.

لمعرفة التفاصيل، راجع إعدادات الماسحة (شاشة اللمس) (253 صفحة).

- اسم الماسحة
- قم بتعيين اسم الماسحة الضوئية.
- عنوان IP (IPv4)
- تعيين عنوان IPv4 للماسحة.
- عند تعيين عنوان IP يدويًا، عيّن [قناع الشبكة الفرعية] و [البوابة الافتراضية] أيضًا.
- خادم DNS
- قم بتكوين خوادم DNS.
- عند تكوين خوادم DNS بشكل يدوي، عيّن عناوين IP لـ [نظام DNS الأساسي] و [DNS الثانوي].
- إرسال البريد الإلكتروني
- قم بتكوين الإعدادات لإرسال رسائل البريد الإلكتروني.
- كلمة المرور لتحرير إعدادات DirectScan
- عيّن كلمة مرور لإضافة أو تغيير وجهات حفظ الصور أو عناوين البريد الإلكتروني أو المهام عند استخدام DirectScan.
- خادم الوكيل
- عيّن هذا العنصر لاستخدام خادم الوكيل.

تلميح

يمكن تكوين هذا الإعداد عند توصيل الماسحة الضوئية بخادم FTP أو خادم FTPS أو خادم SFTP.

● Scanner Central Admin

عيّن هذا العنصر لاستخدام Scanner Central Admin Server أو Scanner Central Admin Desktop لإدارة الماسحات.

● تشفير الشبكة

حدّد ما إذا كنت تريد تشفير اتصالات الشبكة.

انتباه

كلمة مرور المسؤول مطلوبة لعرض الشاشة [إعدادات الماسحة].

يمكنك التحقق من كلمة مرور المسؤول الافتراضية عن طريق التحقق مما إذا كان هناك ملصق. لمعرفة التفاصيل بشأن الملصق، راجع التحقق من ملصق المنتج (صفحة 234).
غير كلمة مرور المسؤول لمنع تغيير الإعدادات بواسطة مستخدم آخر.
أيضًا، قم بتغيير كلمة مرور المسؤول بشكل منتظم.
يمكن تغيير كلمة مرور المسؤول من خلال الشاشة التي تظهر عبر الإجراء التالي:



← [إعدادات الماسحة] ← [كلمة مرور المسؤول]

تلميح

عندما تكون الماسحة الضوئية متصلة بشبكة، يمكن تغيير إعدادات الشبكة من إعدادات الشبكة في **fi Series**. لمعرفة التفاصيل، راجع إعدادات الشبكة (إعدادات الشبكة في **fi Series**) (صفحة 338).

9 عند استخدام شهادة **CA** أو مفتاح تشفير للاتصال بواجهة **DirectScan** التي حددتها في الخطوة **10** لإرسال الصور، فقم بتعيينه أو تعيينها في إعدادات الشبكة في **fi Series**.

لمعرفة التفاصيل حول إعدادات الشبكة في **fi Series**، راجع إعدادات الشبكة (إعدادات الشبكة في **fi Series**) (صفحة 338).

● شهادات CA

قم بتعيينها عندما تكون الواجهة خادم **FTPS** أو خادم **SMTP**.

● مفتاح التشفير

قم بتعيينها عندما تكون الواجهة خادم **SFTP**.

10 حدد وجهة للصور تُستخدم مع **DirectScan**.

● عند حفظ الصور في مجلد على الشبكة

a في الشاشة الرئيسية، اضغط على الزر [حفظ في مجلد].

b اضغط على زر [نعم] على الشاشة الخاصة بتأكيد ما إذا كنت تريد تكوين وجهات الحفظ.

c في الشاشة الخاصة بتأكيد ما إذا كنت تريد تكوين إعدادات **DirectScan** أم لا في إعدادات الشبكة في **fi Series** (المستعرض)، اضغط على الزر [لا].

تلميح

لتكوين الإعدادات في إعدادات الشبكة في **fi Series**، اضغط على الزر [نعم]، ثم اتبع الوصف الظاهر على الشاشة. لمعرفة التفاصيل حول إعدادات الشبكة في **fi Series**، راجع إعدادات الشبكة (إعدادات الشبكة في **fi Series**) (صفحة 338).

d في شاشة [إضافة وجهة الحفظ]، قم بتعيين حفظ الواجهة واضغط على زر [تعيين].



e تأكد من أن حفظ الواجهة قد تمت إضافتها في الشاشة [تحرير وجهة الحفظ] واضغط على



f في الشاشة [تحديد وجهة الحفظ]، اضغط على



تتحول الشاشة إلى الشاشة الرئيسية.

● عند إرسال الصور بالبريد الإلكتروني

- a** في الشاشة الرئيسية، اضغط على الزر [الإرسال حسب البريد الإلكتروني].
- b** اضغط على زر [نعم] على الشاشة الخاصة بتأكيد ما إذا كنت تريد تكوين عناوين البريد الإلكتروني.
- c** في الشاشة الخاصة بتأكيد ما إذا كنت تريد تكوين إعدادات DirectScan أم لا في إعدادات الشبكة في **fi Series** (المستعرض)، اضغط على الزر [لا].

تلميح

لتكوين الإعدادات في إعدادات الشبكة في **fi Series**، اضغط على الزر [نعم]، ثم اتبع الوصف الظاهر على الشاشة. لمعرفة التفاصيل حول إعدادات الشبكة في **fi Series**، راجع إعدادات الشبكة (إعدادات الشبكة في **fi Series**) (338 صفحة).



- d** في شاشة [إضافة عنوان]، قم بتعيين عناوين المستقبلين واضغط على الزر [تعيين].
- e** تأكد من أن عناوين المستقبلين قد تمت إضافتها في الشاشة [تحرير عنوان] واضغط على .
- f** في الشاشة [تحديد عنوان]، اضغط على . تتحول الشاشة إلى الشاشة الرئيسية.

● عند تحديد مهمة

- a** في الشاشة الرئيسية، اضغط على الزر [تنفيذ المهمة].
- b** اضغط على زر [نعم] على الشاشة الخاصة بتأكيد ما إذا كنت تريد تكوين المهام.
- c** في الشاشة الخاصة بتأكيد ما إذا كنت تريد تكوين إعدادات DirectScan أم لا في إعدادات الشبكة في **fi Series** (المستعرض)، اضغط على الزر [لا].

تلميح

لتكوين الإعدادات في إعدادات الشبكة في **fi Series**، اضغط على الزر [نعم]، ثم اتبع الوصف الظاهر على الشاشة. لمعرفة التفاصيل حول إعدادات الشبكة في **fi Series**، راجع إعدادات الشبكة (إعدادات الشبكة في **fi Series**) (338 صفحة).

- d** في شاشة [إضافة مهمة]، قم بتكوين الإعدادات واضغط على الزر [تعيين].
- e** تأكد من أن المهمة قد تمت إضافتها في الشاشة [تحرير مهمة] واضغط على .
- f** في الشاشة [تحديد مهمة]، اضغط على . تتحول الشاشة إلى الشاشة الرئيسية.

تلميح

لمعرفة التفاصيل حول جهات الحفظ، وعناوين المستقبلين، والمهام، وإعدادات المسح الضوئي، راجع ما يلي:

- إضافة/تغيير/حذف حفظ الوجهة للصور (129 صفحة)
- إضافة/تغيير/حذف عنوان عند إرسال الصور عن طريق البريد الإلكتروني (133 صفحة)

- إضافة/تغيير/حذف مهمة (137 صفحة)
- إعدادات DirectScan (الوجهة/المهمة/إعدادات المسح الضوئي) (شاشة اللمس) (235 صفحة)

11 تحقّق من أن الماسحة جاهزة لبدء المسح الضوئي.

- عند حفظ الصور في مجلد على الشبكة في الشاشة الرئيسية، اضغط على الزر [حفظ في مجلد].
- عند إرسال الصور بالبريد الإلكتروني في الشاشة الرئيسية، اضغط على الزر [الإرسال حسب البريد الإلكتروني].
- عند معالجة مهمة في الشاشة الرئيسية، اضغط على الزر [تنفيذ المهمة]. لمعرفة التفاصيل، راجع ما يلي:
- كيفية إجراء مسح ضوئي أساسي (66 صفحة)
- طرق متنوّعة لإجراء المسح الضوئي (DirectScan) (123 صفحة)

استخدام الماسحة المتصلة بـ PaperStream NX Manager

يوضح هذا القسم إجراء الإعداد لاستخدام الماسحة المتصلة بـ PaperStream NX Manager. بالنسبة لهذا القسم، يتم توصيل الماسحة بجهاز الشبكة عبر شبكة LAN السلكية.

1 شغل الماسحة.

لمعرفة التفاصيل، راجع كيفية القيام بالتشغيل (صفحة 58).

2 في شاشة [لغة العرض]، اختر اللغة واضغط على زر [التالي].

اختر لغة من اللغات الآتية:

- اليابانية
- الإنجليزية
- الفرنسية
- الألمانية
- الإيطالية
- الإسبانية
- الروسية
- البرتغالية

3 عند ظهور الشاشة [دليل الضمان المحدود]، قم بتأكيد المعلومات المعروضة واضغط على زر [التالي].

4 في شاشة [تحديد الاستخدام]، حدد [استخدام الماسحة المتصلة بجهاز كمبيوتر] ثم اضغط على زر [مكتمل].

5 صل الماسحة الضوئية بجهاز الكمبيوتر على النحو التالي.

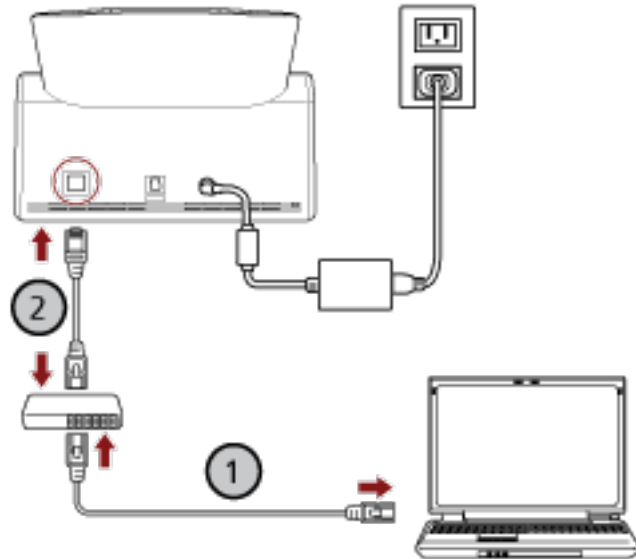

a قم بتوصيل جهاز الكمبيوتر بجهاز شبكة عبر شبكة LAN سلكية أو Wi-Fi (1).

يعرض الإجراء الوارد أدناه مثال توصيل جهاز الكمبيوتر بجهاز شبكة عبر شبكة LAN السلكية. لمعرفة التفاصيل حول كيفية توصيل جهاز الكمبيوتر بالشبكة، راجع دليل جهاز الكمبيوتر الخاص بك.

b قم بتوصيل الماسحة الضوئية بجهاز الشبكة عبر شبكة LAN سلكية (2).

6 عيّن طريقة استخدام الماسحة الضوئية.

a اضغط على [كيفية الاستخدام] ضمن [إعدادات الماسحة] في الشاشة التي تظهر عند الضغط على  في الجزء الأسفل من شاشة اللمس.

b في شاشة [كيفية الاستخدام]، اضغط على [الاستخدام بالاتصال بـ PaperStream NX Manager] ثم اضغط على زر [التالي].

c في شاشة [PaperStream NX Manager]، قم بتكوين الإعدادات لـ PaperStream NX Manager واضغط على زر [تعيين].

7 إذا لزم الأمر، حدد العناصر التالية في [إعدادات الماسحة] على الشاشة التي تظهر عند الضغط على  في الجزء الأسفل من شاشة اللمس.

لمعرفة التفاصيل، راجع إعدادات الماسحة (شاشة اللمس) (253 صفحة).

- اسم الماسحة
- قم بتعيين اسم الماسحة الضوئية.
- عنوان IP (IPv4)
- تعيين عنوان IPv4 للماسحة.
- عند تعيين عنوان IP يدوياً، عيّن [قناع الشبكة الفرعية] و[البوابة الافتراضية] أيضاً.

انتباه

عناوين IPv6 غير مدعومة عند توصيل الماسحة بـ PaperStream NX Manager.

- خادم DNS
- قم بتكوين خوادم DNS.
- عند تكوين خوادم DNS بشكل يدوي، عيّن عناوين IP لـ [نظام DNS الأساسي] و[DNS الثانوي].
- خادم الوكيل
- عيّن هذا العنصر لاستخدام خادم الوكيل.

تلميح

يمكن تكوين هذا الإعداد في الحالات التالية:

- عند توصيل الماسحة بـ PaperStream NX Manager
- عند ربط الماسحة الضوئية بـ Scanner Central Admin Server مباشرة

- PaperStream NX Manager
- كوّن الإعدادات من أجل PaperStream NX Manager.
- قم بتعيين [اسم المضيف/عنوان IP] و[رقم المنفذ].
- للتحقق مما إذا كان يمكن للماسحة الاتصال بـ PaperStream NX Manager، انقر فوق الزر [التحقق من الاتصال].

تلميح

عند تكوين اسم مضيف، يجب تعيين خوادم DNS على الماسحة الضوئية.

• Scanner Central Admin

عيّن هذا العنصر لاستخدام Scanner Central Admin Server أو Scanner Central Admin Desktop لإدارة الماسحات.

• تشفير الشبكة

حدّد ما إذا كنت تريد تشفير اتصالات الشبكة.

انتباه

كلمة مرور المسؤول مطلوبة لعرض الشاشة [إعدادات الماسحة].
يمكنك التحقق من كلمة مرور المسؤول الافتراضية عن طريق التحقق مما إذا كان هناك ملصق.
لمعرفة التفاصيل بشأن الملصق، راجع [التحقق من ملصق المنتج \(234 صفحة\)](#).
غير كلمة مرور المسؤول لمنع تغيير الإعدادات بواسطة مستخدم آخر.
أيضًا، قم بتغيير كلمة مرور المسؤول بشكل منتظم.
يمكن تغيير كلمة مرور المسؤول من خلال الشاشة التي تظهر عبر الإجراء التالي:



← [إعدادات الماسحة] ← [كلمة مرور المسؤول]

تلميح

عندما تكون الماسحة الضوئية متصلة بشبكة، يمكن تغيير إعدادات الشبكة من إعدادات الشبكة في [fi Series](#).
لمعرفة التفاصيل، راجع [إعدادات الشبكة \(إعدادات الشبكة في fi Series\) \(338 صفحة\)](#).

8 تحقق من حالة اتصال الشبكة للماسحة.

لمعرفة التفاصيل، راجع [كيف تتحقق من إعدادات الشبكة الخاصة بالماسحة \(391 صفحة\)](#).

9 تثبت PaperStream NX Manager على جهاز الكمبيوتر.

لمعرفة التفاصيل حول البرنامج وكيفية تثبيت البرنامج، راجع [تثبيت البرنامج \(53 صفحة\)](#).

تلميح

عند استخدام PaperStream NX Manager، لن يلزم تثبيت برنامج من قرص Setup DVD-ROM المُجمّع. تثبت أي برنامج ضروري من خلال الرجوع إلى دليل مستخدم PaperStream NX Manager.

10 استخدم PaperStream NX Manager لإنشاء المهمة التي تريد معالجتها في الماسحة الضوئية.

لمعرفة التفاصيل المتعلقة بإنشاء المهمة، راجع دليل مستخدم PaperStream NX Manager.

11 تحقق من أن الماسحة جاهزة لبدء المسح الضوئي.

لمعرفة التفاصيل، راجع [كيفية إجراء مسح ضوئي أساسي \(66 صفحة\)](#).

تثبيت البرنامج

هذا القسم يوضح البرنامج المطلوب عند استخدام الماسحة الضوئية المتصلة بجهاز كمبيوتر ومتطلبات النظام وطريقة التثبيت. يمكن تثبيت البرنامج من أسطوانة DVD-ROM الخاصة بالإعداد المرفقة أو تنزيله من موقع التنزيل ومن ثم تثبيته.

تلميح

يمكن تنزيل Scanner Central Admin و Scanner Central Admin Server و PaperStream NX Manager من موقع التنزيل ومن ثم تثبيتها.

- عند استخدام الماسحة المتصلة بـ PaperStream NX Manager، راجع دليل مستخدم PaperStream NX Manager.
- عند استخدام Scanner Central Admin Server، راجع دليل مستخدم Scanner Central Admin.
- عند استخدام Scanner Central Admin Desktop، راجع مساعدة Scanner Central Admin Desktop.

نظرة عامة على البرامج المجمعة

هذا القسم يوضح البرنامج المطلوب لجهاز الكمبيوتر الذي ترغب في توصيل الماسحة به. هذا المنتج مجمع مع البرنامج التالي.

- برنامج التشغيل PaperStream IP هو برنامج تشغيل ماسحة متوافق مع معيار TWAIN/ISIS. وهو يدعم الماسحات المتصلة بإحدى الشبكات.

يوجد ثلاثة أنواع من برامج التشغيل PaperStream IP.

- PaperStream IP (TWAIN)

متوافق مع معيار TWAIN. يتم استخدامه عند قيامك بتشغيل الماسحة مستخدماً تطبيقات TWAIN-متوافقة مع نظام 32-bit.

- PaperStream IP (TWAIN x64)

متوافق مع معيار TWAIN. يتم استخدامه عند قيامك بتشغيل الماسحة مستخدماً تطبيقات TWAIN-متوافقة مع نظام 64-bit. بغض النظر عن نظام التشغيل الخاص بك، إذا كان تطبيق المسح الضوئي للصور الذي تستخدمه عبارة عن تطبيق 32 بت، فاستخدم PaperStream IP (TWAIN).

- PaperStream IP (ISIS) fi-8000 Series

متوافق مع معيار ISIS. يتم استخدامه عند قيامك بتشغيل الماسحة مستخدماً تطبيقات متوافقة مع ISIS. لمعرفة التفاصيل، راجع ملف مساعدة برنامج التشغيل PaperStream IP.

• Network Setup Tool for fi Series

يتم تضمين التطبيقات التالية. تُستخدم هذه التطبيقات لتوصيل الماسحة بجهاز كمبيوتر واستخدامها على الشبكة. - أداة تحديد الماسحة

استخدم هذا التطبيق لتعيين جهاز كمبيوتر ليتمكن من استخدام الماسحة المتصلة بإحدى الشبكات.

- Button Event Manager

استخدم هذا التطبيق لتكوين الإعدادات لتطبيق مسح الصور الذي يتم تشغيله من شاشة اللمس الخاصة بالماسحة عندما يتم توصيلها بشبكة ما. لمعرفة التفاصيل، راجع مساعدة Network Setup Tool for fi Series.

• Software Operation Panel

يمكنك تكوين الإعدادات المتعلقة بمسح المستندات ضوئياً وإدارة القطع المستهلكة. تم تثبيتها معاً بواسطة برنامج التشغيل PaperStream IP. لمعرفة التفاصيل، راجع إعدادات الماسحة الضوئية (Software Operation Panel) (286 صفحة).

● **Error Recovery Guide**

استخدم هذا التطبيق لعرض حالة الماسحة وحل للمشكلة في حال حدوث خطأ في الماسحة. تم تثبيتها معًا بواسطة برنامج التشغيل PaperStream IP. يمكن الاطلاع على الحلول للمشكلات في استكشاف الأخطاء وإصلاحها (160 صفحة).

● **Error Recovery Guide (دليل)**

هذا دليل يصف حلول الأخطاء التي تم الإبلاغ عنها من قبل Error Recovery Guide.

● **PaperStream ClickScan**

تطبيق مسح ضوئي للصور 32-بت يدعم PaperStream IP (TWAIN). يمكن إجراء المسح الضوئي عبر عمليات وإعدادات بسيطة. يبدأ تشغيل هذا البرنامج تلقائيًا عندما تسجل الدخول إلى جهاز الكمبيوتر الخاص بك ويظل في منطقة الإشعارات الموجودة في شريط المهام. لمعرفة التفاصيل، راجع مساعدة PaperStream ClickScan.

● **PaperStream ClickScan Searchable PDF Option**

هذا تطبيق يخرج الصور بتنسيق قابل للبحث فيه، مثل PDF أو Word (*1) أو Excel (*1). يمكن استخدامه مع PaperStream ClickScan. لمعرفة التفاصيل، راجع مساعدة PaperStream ClickScan.

● **PaperStream Capture**

تطبيق مسح ضوئي للصور 32-بت يدعم PaperStream IP (TWAIN)/PaperStream IP (ISIS) fi-8000 Series. بمجرد تحديد إعدادات المسح الضوئي كمهام، يمكنك تخصيص الإعدادات حسب تفضيلاتك. يحتوي PaperStream Capture على إصدارات مدفوعة، وهي PaperStream Capture و PaperStream Capture Pro Premium. يتوفر إصدار تجريبي لتجربة ميزات PaperStream Capture Pro Premium. لمعرفة التفاصيل، راجع دليل مستخدم PaperStream Capture.

● **كتيبات دليل التشغيل**

تم تثبيت احتياطات السلامة، ودليل التشغيل.

● **fi Series Online Update**

يبحث هذا التطبيق عن آخر التحديثات للبرنامج الذي تم تثبيته على جهاز الكمبيوتر، ويبحث عن تحديثات البرامج الثابتة للماسحة المتصلة بجهاز الكمبيوتر، ويطبقها.

لمعرفة التفاصيل، راجع fi Series Online Update Help.

*1: يجب تثبيت منتجات Microsoft® Office.

متطلبات النظام

فيما يلي متطلبات النظام للكمبيوتر الذي سيتم تثبيت البرنامج عليه.

<ul style="list-style-type: none"> ● (1*) Windows® 10 Home (32-bit/64-bit) ● (1*) Windows® 10 Pro (32-bit/64-bit) ● (1*) Windows® 10 Enterprise (32-bit/64-bit) ● (1*) Windows® 10 Education (32-bit/64-bit) ● (1*) Windows Server® 2016 Standard (64-bit) ● (1*) Windows Server® 2019 Standard (64-bit) ● (1*) Windows Server® 2022 Standard (64-bit) ● (1*) Windows Server® 2025 Standard (64-bit) ● (1*) Windows® 11 Home (64-bit) ● (1*) Windows® 11 Pro (64-bit) ● (1*) Windows® 11 Enterprise (64-bit) ● (1*) Windows® 11 Education (64-bit) 	نظام تشغيل
معالج Intel أو معالج متوافق مع Intel	وحدة المعالجة المركزية
768 x 1024 بكسل أو أعلى، 65,536 لون أو أكثر (2*)	دقة العرض
12 غيغابايت أو أكثر من المساحة الحرة على القرص الثابت (3*)	مساحة القرص
مطلوب لتثبيت البرنامج	محرك الأقراص DVD
USB3.2 Gen1/USB3.0/USB2.0/USB1.1	الواجهة
<ul style="list-style-type: none"> ● Google Chrome ● Microsoft Edge 	المستعرضات (4*)

*1: البرنامج المجمع يعمل كتطبيق سطح مكتب.

*2: عند استخدام الإصدار 4.0 أو الأحدث من PaperStream Capture، استخدم شاشة قادرة على عرض ما لا يقل عن 800 x 1280 بكسل أو أعلى و 65,536 لون أو أكثر.

*3: مساحة القرص المطلوبة للمسح الضوئي للمستندات تختلف وفقاً لمقاس ملف الصور الممسوحة.

*4: أحد المستعرضات مطلوب عندما تضبط إعدادات الشبكة في إعدادات الشبكة في fi Series. وضع Internet Explorer على Microsoft Edge غير مدعوم.

كيفية تثبيت البرنامج

هذا القسم يوضح كيفية تثبيت البرنامج المطلوب على جهاز الكمبيوتر الذي ترغب في توصيل الماسحة الضوئية به.

انتباه

إذا تم تثبيت إصدار قديم من البرنامج، فقم بإلغاء تثبيته أولاً.
لمعرفة الإجراء الخاص بإلغاء تثبيت البرنامج، راجع إلغاء تثبيت البرنامج (393 صفحة).

- 1 شغّل الكمبيوتر، وسجل الدخول إلى Windows كمستخدم يتمتع بمزايا المسؤول.
- 2 قم بإدخال إعداد DVD-ROM في محرك الأقراص DVD.
تظهر نافذة [إعداد fi Series].

تلميح

إذا لم تظهر نافذة [الإعداد fi Series]، انقر نقرًا مزدوجاً على "Setup.exe" في Setup DVD-ROM من خلال [مستكشف الملفات] أو [الكمبيوتر].

- 3 انقر فوق اسم نموذج الماسحة الضوئية الذي سيستخدم (إذا تم عرض نافذة تحديد اسم النموذج).
- 4 حدد إما [تثبيت (يوصى به)] أو [تثبيت (مخصص)].
• بالنسبة إلى [تثبيت (يوصى به)]
حدد [تثبيت (يوصى به)] لتثبيت كل البرامج المطلوبة لتشغيل الماسحة.
a انقر فوق زر [تثبيت (يوصى به)].



- b من نافذة تحديد طريقة التثبيت، حدد طريقة التثبيت التي تريدها.
- لتنزيل آخر تحديثات البرنامج، اختر [تنزيل وتثبيت (موصى به)] ونزله من موقع التنزيل.
- لتثبيت البرنامج من قرص الإعداد Setup DVD-ROM، اختر [تثبيت من القرص] وتابع إلى الخطوة التالية.
- c قم بتثبيت البرنامج متبعًا التعليمات الظاهرة في النافذة.

تلميح

عند تحديد [تثبيت (يوصى به)]، يتم تثبيت البرنامج التالي:

• PaperStream IP (TWAIN)

- PaperStream Capture
- PaperStream ClickScan
- Network Setup Tool for fi Series
- Software Operation Panel
- Error Recovery Guide
- fi Series Online Update
- أدلة المستخدم (احتياطات السلامة، دليل المشغل)

• بالنسبة إلى [تثبيت (مخصص)]
حدد [تثبيت (مخصص)] لتحديد البرنامج الذي تريده وتثبيته.

a انقر فوق زر [التثبيت (مخصص)].



b من نافذة تحديد طريقة التثبيت، حدد طريقة التثبيت التي تريدها.

- لتنزيل آخر تحديثات البرنامج، اختر [تنزيل وتثبيت (موصى به)] ونزله من موقع التنزيل.
- لتثبيت البرنامج من قرص الإعداد Setup DVD-ROM، اختر [تثبيت من القرص] وتابع إلى الخطوة التالية.

c حدد مربعات الاختيار للبرنامج الذي تريد تثبيته، وانقر زر [التالي].

d قم بتثبيت البرنامج متبعًا التعليمات الظاهرة في النافذة.

العمليات الأساسية

هذا الجزء يشرح كيفية تشغيل الماسحة.

تشغيل/إيقاف تشغيل الطاقة

هذا الجزء يشرح كيفية تشغيل وإيقاف تشغيل الماسحة.

تلميح

يمكن تعيين طريقة لتشغيل/إيقاف تشغيل الماسحة بها كالتالي:

- الضغط على زر [Power] الموجود على الماسحة الضوئية
 - استعمال شريط طاقة التيار المتناوب للتحكم في موفر الطاقة للأجهزة الطرفية مثل الماسحة الضوئية وفقاً لطاقة
 - تشغيل/إيقاف تشغيل الماسحة الضوئية وفقاً لطاقة الكمبيوتر
- لمعرفة التفاصيل، راجع طريقة تشغيل/إيقاف تشغيل الماسحة [التحكم بمفتاح الطاقة] (333 صفحة).

كيفية القيام بالتشغيل

1 اضغط على زر [Power] الموجود على الماسحة الضوئية.

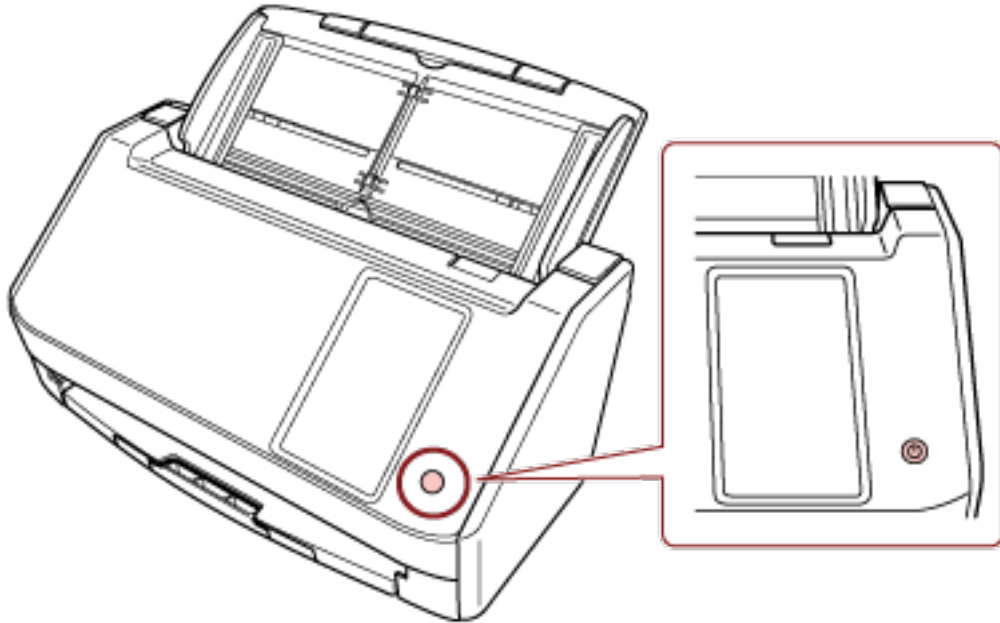

تم تشغيل الماسحة.

تظهر الشاشة التالية على شاشة اللمس عندما تكون الماسحة في عملية بدء التشغيل.



كيفية إيقاف تشغيل الطاقة

1 اضغط زر [Power] الموجود على الماسحة الضوئية لمدة ثانيتين أو أكثر.

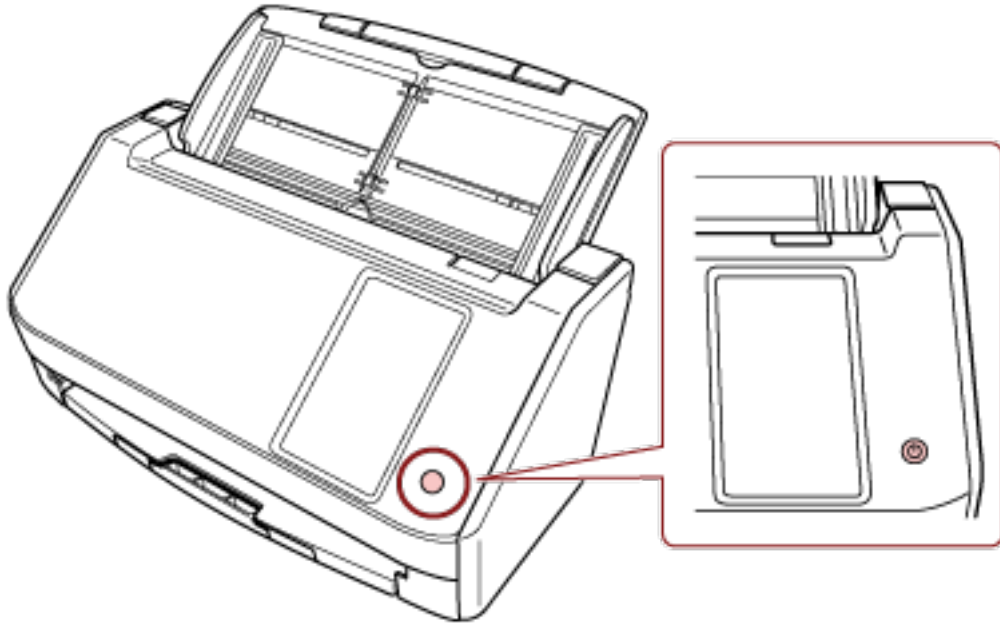

تم إيقاف تشغيل الماسحة.

دخول الماسحة الضوئية في وضع حفظ الطاقة واستئناف عملها منه

تدخل الماسحة الضوئية في وضع حفظ الطاقة في حال تم تركها قيد التشغيل دون استخدام لفترة معينة من الوقت. وضع حفظ الطاقة يقلل من استهلاك الطاقة خاصة عندما لا يتم استخدام الماسحة لفترة زمنية معينة. يحتوي وضع حفظ الطاقة على نوعين من الإعدادات.

● حفظ الطاقة

تدخل الماسحة الضوئية في وضع حفظ الطاقة تلقائياً، إذا تم تركها قيد التشغيل لمدة 15 دقيقة (الإعداد الافتراضي للمصنع) أو مدة أطول من ذلك دون استخدام.

عندما تدخل الماسحة وضع حفظ الطاقة، يتم إيقاف تشغيل شاشة اللمس.

لمتابعة العمل على الماسحة وإخراجها من وضع حفظ الطاقة، قم بإجراء أحد الخيارات التالية:

- حمل مستنداً في حامل الورق (الملقم) ADF.

- اضغط على شاشة اللمس بالماسحة.

- اضغط على زر [Power] الموجود على الماسحة الضوئية.

- قم بلمس مستند ضوئياً من خلال تطبيق المسح الضوئي للصور.

● إيقاف تلقائي

يتم إيقاف تشغيل الماسحة تلقائياً في حال تم تركها قيد التشغيل دون استخدام لفترة معينة من الوقت (4 ساعات للإعداد الافتراضي للمصنع). لإعادة التشغيل بعد التوقف عن العمل تلقائياً، اضغط على زر [Power]. لمعرفة التفاصيل، راجع كيفية القيام بالتشغيل (58 صفحة).

انتباه

- إذا كان هناك مستنداً متبقياً في مسار الورق، قد لا تدخل الماسحة الضوئية في وضع حفظ الطاقة. أزل المستندات بالرجوع إلى عند حدوث انحصار ورق (160 صفحة).
- بناءً على تطبيق المسح الضوئي للصور الذي يتم استخدامه، قد لا يتوقف تشغيل الماسحة حتى إذا تم تحديد خانة الاختيار [إيقاف الطاقة بعد مدة محددة من الزمن].
- إذا توقفت الماسحة تلقائياً أثناء استخدامك لتطبيق مسح الصور، قم بالخروج من التطبيق ثم أعد تشغيل الماسحة الضوئية.
- لتشغيل وضع حفظ الطاقة عند تحديد [سريع] لـ [وضع البدء]، راجع إدارة الطاقة (257 صفحة).

تلميح

- يمكنك تغيير وقت الانتظار لدخول الماسحة في وضع حفظ الطاقة باستخدام إحدى الطرق التالية.

- شاشة [وضع توفير الطاقة] على شاشة اللمس

تعيين [دقائق توفير الطاقة].

يمكن عرض الشاشة عبر الإجراء التالي:



[إعدادات الماسحة] ← [إدارة الطاقة] ← [وضع توفير الطاقة]

Software Operation Panel -

لمعرفة التفاصيل، راجع وقت انتظار الماسحة للدخول في وضع حفظ الطاقة [حفظ الطاقة] (329 صفحة).

- يمكنك منع الماسحة من إيقاف التشغيل تلقائياً باستخدام إحدى الطرق التالية.

- شاشة [وضع توفير الطاقة] على شاشة اللمس

حدد [معطل] بالنسبة لـ [ساعات الإغلاق التلقائي].

عند ضبط [معطل]، سيزداد استهلاك الطاقة في الماسح الضوئي.

يمكن عرض الشاشة عبر الإجراء التالي:

[إعدادات الماسحة] ← [إدارة الطاقة] ← [وضع توفير الطاقة]



- Software Operation Panel

لمعرفة التفاصيل، راجع وقت انتظار الماسحة للدخول في وضع حفظ الطاقة [حفظ الطاقة] (329 صفحة).

فتح/إغلاق وحدة تغذية المستندات التلقائية ADF

هذا الجزء يوضح كيفية فتح وإغلاق وحدة تغذية المستندات التلقائية ADF.

كيفية فتح وحدة تغذية المستندات التلقائية ADF

- 1 قم بإزالة أي مستندات من حامل الورق ADF (الملقم).
- 2 اسحب شريط تحرير ADF باتجاهك لفتح وحدة تغذية المستندات التلقائية ADF.

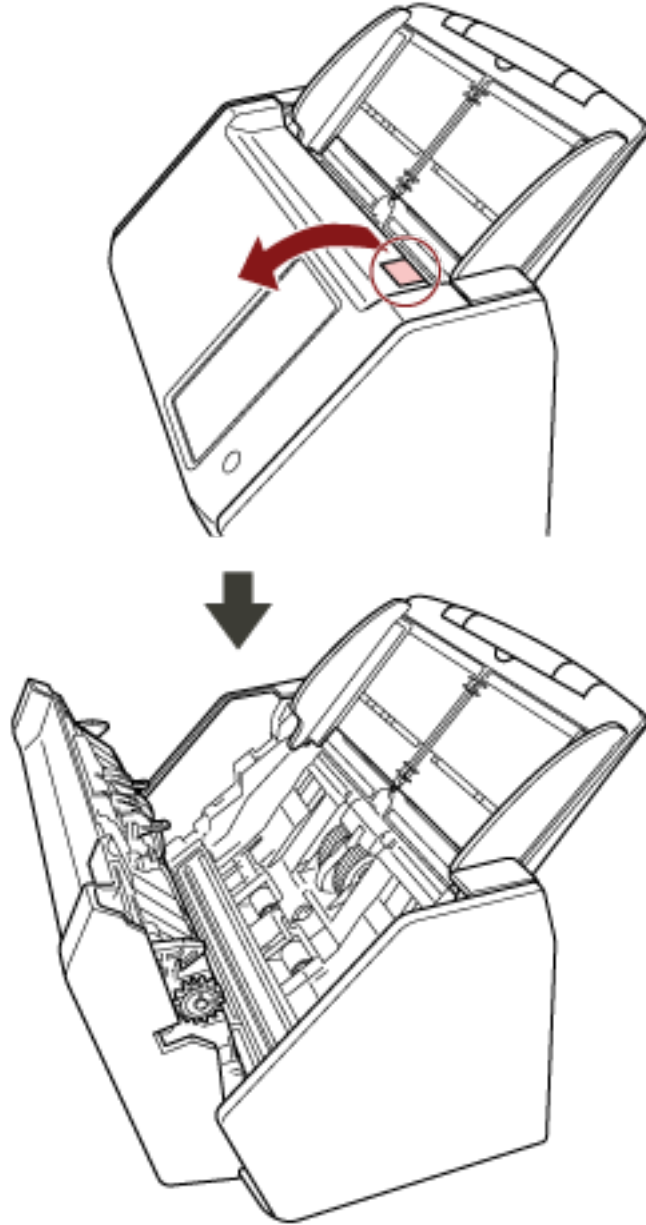

حينما تكون وحدة ADF مفتوحة، قد تتغلق عن طريق الخطأ. كن حذرا ألا تعلق أصابعك.

تنبيه



كيفية إغلاق وحدة تغذية المستندات التلقائية ADF

1 أغلق وحدة تغذية المستندات التلقائية ADF.

ادفع وسط وحدة تغذية المستندات التلقائية ADF حتى تستقر في موضعها، ويستدل على ذلك بصوت طقة.

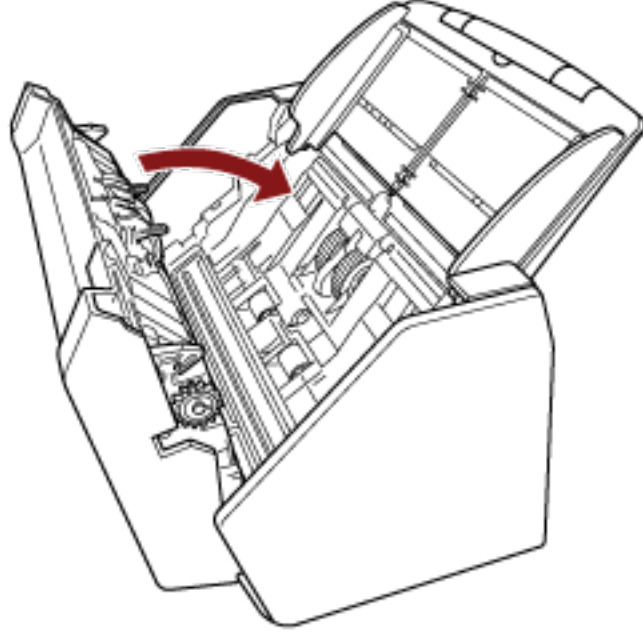

انتبه كي لا تغلق وحدة تغذية المستندات التلقائية ADF على أصابعك.

تنبيه



انتباه

تأكد من عدم وجود أي جسم غريب عالق داخل وحدة تغذية المستندات التلقائية ADF عند إغلاق وحدة تغذية المستندات التلقائية ADF.

إعداد حامل الورق ADF (الملقم)

المستندات المحملة داخل حامل الورق (الملقم) ADF يتم تلقيها في وحدة تغذية المستندات التلقائية ADF واحدة تلو الأخرى عند بدء المسح الضوئي. عند مسح مستند طويل نسبياً مثل مستند بمقاس A4، استخدم امتدادات الحامل 1 و2 كما هو موضح أدناه حتى يتم حفظ المستند مستقيماً ويتم تلقيه بسهولة.

1 اسحب امتداد الحامل 1 وامتداد الحامل 2.

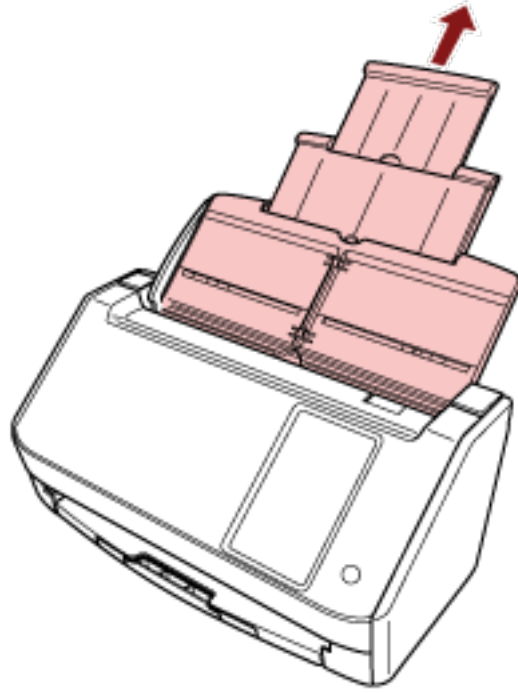

تلميح

تأكد من أنك تمسك حامل الورق ADF (الملقم) أثناء سحب امتداد الحامل 1 وامتداد الحامل 2.

إعداد المُعبئ

يتم إخراج المستندات المحملة داخل حامل الورق ADF (الملقم) إلى المُعبئ واحد تلو الآخر أثناء المسح الضوئي. عند مسح مستند طويل نسبياً مثل مستند بمقاس A4، سيحفظ استخدام المُعبئ كما هو موضح أدناه المستندات مستقيمة وسيتم تلقيمها بسلاسة.

1 قم بسحب المُعبئ للخارج.

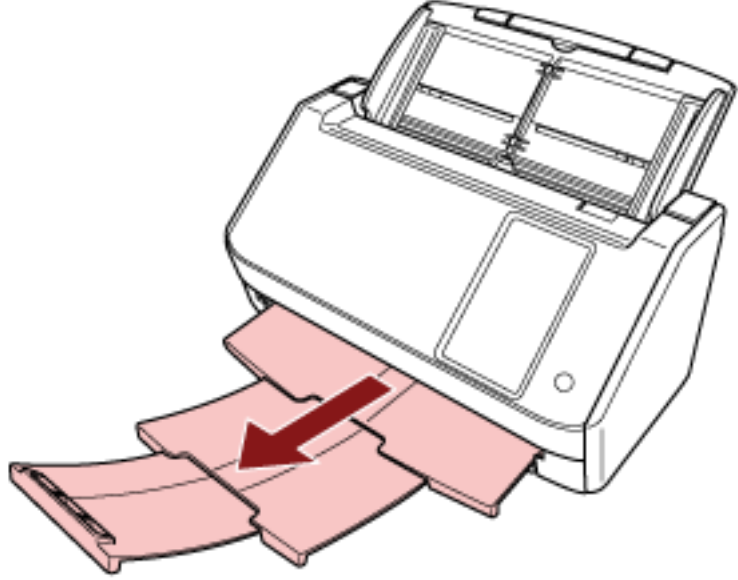

كيفية إجراء مسح ضوئي أساسي

هذا القسم يشرح كيفية إجراء مسح ضوئي أساسي.

انتباه

- بناءً على طريقة اتصال الماسحة الضوئية، استخدم كابل USB لتوصيلها بجهاز كمبيوتر أو استخدم كابل LAN فقط لتوصيلها بجهاز شبكة. لا تستخدم الكابلات في نفس الوقت.
- لا يمكنك استخدام ماسحة ضوئية بطرق متعددة في الوقت نفسه.
- لمعرفة التفاصيل حول كيفية تبديل الطريقة التي تستخدم بها الماسحة الضوئية، راجع كيفية تغيير طريقة استخدام الماسحة الضوئية (صفحة 390).

تلميح

عند إجراء مسح ضوئي باستخدام الماسحة المتصلة بجهاز كمبيوتر من خلال شبكة ماء، نقل جودة الصورة عن جودتها في حالة إجراء المسح الضوئي بماسحة متصلة عبر كابل USB لأنه يتم منح الأولوية لسرعة نقل الصورة. في برنامج تشغيل الماسحة، يمكنك تعيين جودة الصورة على نفس المستوى الذي تم تعيينه عند إجراء المسح بماسحة متصلة بكابل USB. للتفاصيل، راجع ملف مساعدة برنامج تشغيل الماسحة الضوئية.



● استخدام الماسحة المتصلة بجهاز كمبيوتر

يبدأ المسح بإحدى الطرق التالية.

- إجراء مسح ضوئي باستخدام تطبيق مسح الصور (عند استخدام الماسحة المتصلة بجهاز كمبيوتر) (صفحة 68)
- استخدام تطبيق مسح الصور الذي تم بدء تشغيله على شاشة اللمس (عند استخدام الماسحة المتصلة بجهاز كمبيوتر) (صفحة 71)



● استخدام الماسحة بذاتها (DirectScan)

ابدأ المسح بالطريقة التالية.

- معالجة المهمة (DirectScan) (صفحة 78)



استخدام الماسحة المتصلة بـ PaperStream NX Manager

ابدأ المسح بالطريقة التالية.

- معالجة مهمة (عند استخدام الماسحة المتصلة بـ PaperStream NX Manager) (81 صفحة)

تلميح

- عند استخدام الماسحة المتصلة بـ PaperStream NX Manager، تحتاج إلى إعداد بيئة وتكوين إعدادات لـ PaperStream NX Manager.
لمعرفة التفاصيل، راجع دليل مستخدم PaperStream NX Manager.
يمكن تنزيل دليل مستخدم PaperStream NX Manager ' من صفحة الويب الآتية:
[/https://www.pfu.rioh.com/global/scanners/fi/support/manuals](https://www.pfu.rioh.com/global/scanners/fi/support/manuals)
- لمعرفة التفاصيل المتعلقة بكيفية بدء مسح ضوئي من مستعرض على جهاز كمبيوتر/كمبيوتر تابع جزئيًا عند استخدام ماسحة متصلة بـ PaperStream NX Manager Web Scan، راجع دليل مستخدم PaperStream NX Manager Web Scan.
يمكن تنزيل دليل 'مستخدمي PaperStream NX Manager Web Scan من صفحة الويب الآتية:
[/https://www.pfu.rioh.com/global/scanners/fi/support/manuals](https://www.pfu.rioh.com/global/scanners/fi/support/manuals)

إجراء مسح ضوئي باستخدام تطبيق مسح الصور (عند استخدام الماسحة المتصلة بجهاز كمبيوتر)

هذا الجزء يشرح ماهية التدفق الأساسي لإجراء عملية مسح ضوئي باستخدام تطبيق مسح الصور على جهاز الكمبيوتر. في هذه الحالة، يجب تثبيت برنامج تشغيل الماسحة وتطبيق مسح الصور الذي يدعم برنامج تشغيل الماسحة على جهاز الكمبيوتر. برنامج التشغيل وتطبيقات المسح التالية مرفقة مع الماسحة:

• برنامج تشغيل الماسحة

- برنامج التشغيل PaperStream IP

• تطبيق مسح الصور

- PaperStream ClickScan

- PaperStream Capture

تلميح

- للتفاصيل حول برنامج تشغيل الماسحة وتطبيقات مسح الصور، راجع نظرة عامة على البرامج المضمنة (53 صفحة).
- تختلف إجراءات المسح الضوئي والعمليات وعناصر إعدادات المسح قليلاً بناءً على برنامج تشغيل الماسحة وتطبيق المسح الضوئي للصور. للتفاصيل، راجع ملف مساعدة برنامج تشغيل الماسحة الضوئية ودليل/مساعدة تطبيق المسح الضوئي للصور.

1 شغل الماسحة.

لمعرفة التفاصيل، راجع كيفية القيام بالتشغيل (58 صفحة).

2 تأكد من ظهور الشاشة الرئيسية التالية على شاشة اللمس.

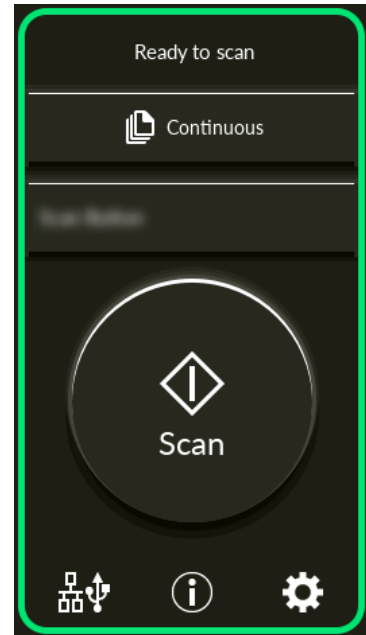

تلميح

إذا لم تظهر الشاشة التي بالأعلى، راجع كيفية تغيير طريقة استخدام الماسحة الضوئية (390 صفحة) لتغيير الشاشة الرئيسية.

3 حمل مستنداً في حامل الورق (الملقم) ADF.

حمل المستند ووجهه لأسفل في حامل الورق ADF (الملقم).

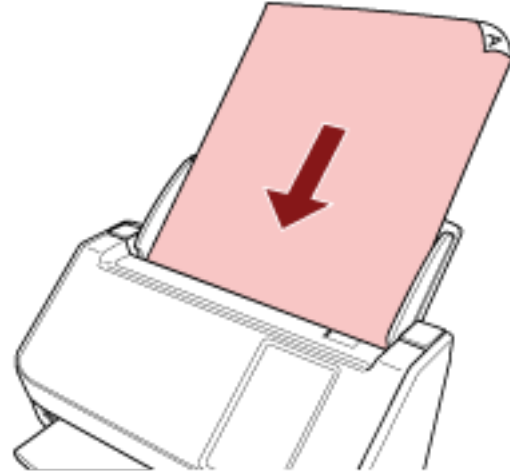

لمعرفة التفاصيل، راجع كيفية تحميل المستندات (85 صفحة).

4 قم ببدء تشغيل تطبيق المسح الضوئي للصور.

5 قم بتحديد برنامج تشغيل الماسحة ليتم استخدامه للمسح الضوئي. قد لا يحتاج الأمر إلى تحديد برنامج تشغيل مع بعض تطبيقات المسح الضوئي للصور.

6 قم بتحديد الماسحة الضوئية ليتم استخدامها للمسح الضوئي. يعتمد اسم الماسحة الضوئية على نوع برنامج تشغيل الماسحة وطريقة اتصالها. للتفاصيل، راجع ملف مساعدة برنامج تشغيل الماسحة الضوئية. قد لا يحتاج الأمر إلى تحديد ماسحة مع بعض تطبيقات المسح الضوئي للصور. لاستخدام الماسحة المتصلة بالشبكة، تحتاج إلى تحديد الماسحة في أداة تحديد الماسحة مسبقاً. لمعرفة التفاصيل حول كيفية بدء تشغيل أداة تحديد الماسحة، راجع كيفية بدء تشغيل أداة تحديد الماسحة (392 صفحة).

7 قم بضبط إعدادات المسح الضوئي في نافذة الإعداد لبرنامج تشغيل الماسحة. قد لا تظهر نافذة الإعداد لبرنامج تشغيل الماسحة مع بعض تطبيقات المسح الضوئي للصور.

8 قم بمسح المستند ضوئياً من خلال تطبيق المسح الضوئي للصور.

انتباه

لا تُجري أيًا من العمليات التالية. يعمل القيام بذلك على توقف عملية المسح.

- فصل كابل USB
- فصل كابل LAN
- فصل الشبكة
- تسجيل الخروج من جهاز الكمبيوتر

تلميح

عندما يكون جهاز الكمبيوتر مثبتاً عليه أحد تطبيقات مسح الصور التي تتيح إنشاء المهام، مثل PaperStream Capture، وتكون المهمة مرتبطة بزر من أزرار وظائف الماسحة الضوئية في إعدادات تطبيق المسح الضوئي يظهر اسم المهمة على زر الوظيفة في شاشة اللمس بالماسحة الضوئية. عندما يكون تطبيق المسح الضوئي المثبت على جهاز الكمبيوتر جاهزاً للمسح الضوئي لمستند، يصبح من الممكن في بعض الحالات مسح المستند ضوئياً بالضغط على زر [Scan] بالماسحة الضوئية بدلاً من تشغيل تطبيق المسح الضوئي لمستند.

في هذه الحالة، حتى لو تم عرض اسم المهمة مكان اسم زر الوظيفة (زر Scan) على شاشة اللمس، يظل من الممكن بدء المسح الضوئي من تطبيق مسح الصور على جهاز الكمبيوتر.

استخدام تطبيق مسح الصور الذي تم بدء تشغيله على شاشة اللمس (عند استخدام الماسحة المتصلة بجهاز كمبيوتر)

هذا الجزء يشرح ماهية التدفق الأساسي لإجراء عملية مسح ضوئي باستخدام تطبيق مسح الصور على جهاز الكمبيوتر الذي بدأ تشغيله من شاشة اللمس بالماسحة.

في هذه الحالة، هناك إعدادات ضرورية يجب تعيينها مسبقًا من أجل إجراء مسح ضوئي.

- 1 شغل الماسحة.
لمعرفة التفاصيل، راجع كيفية القيام بالتشغيل (صفحة 58).
- 2 تأكد من ظهور الشاشة الرئيسية التالية على شاشة اللمس.

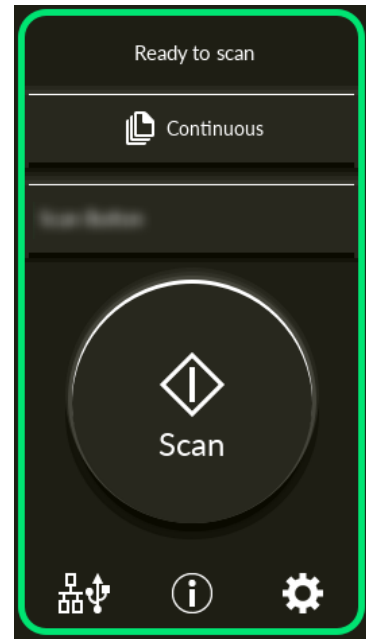

تلميح

إذا لم تظهر الشاشة التي بالأعلى، راجع كيفية تغيير طريقة استخدام الماسحة الضوئية (صفحة 390) لتغيير الشاشة الرئيسية.

- 3 قم بتكوين إعدادات المسح في تطبيق المسح الضوئي للصور.
لمعرفة التفاصيل حول الإجراء، راجع إجراء مسح ضوئي باستخدام تطبيق مسح الصور (عند استخدام الماسحة المتصلة بجهاز كمبيوتر) (صفحة 68).
- 4 على جهاز الكمبيوتر، عيّن سلوك (وظيفة) الماسحة الضوئية عند الضغط على الزر [Scan] الموجود بشاشة اللمس.
حدّد تطبيق مسح الصور الذي تريد بدء تشغيله كوظيفة عند الضغط على الزر [Scan] الموجود بشاشة اللمس.
سيتم عرض الوظيفة المحددة هنا على الشاشة [اختيار الوظائف] بشاشة اللمس.
يمكن تحديد وظائف عديدة. عند مسح المستندات ضوئيًا، يمكنك تغيير تطبيق مسح الصور المستخدم في المسح عن طريق تبديل الوظائف على شاشة [اختيار الوظائف] بشاشة اللمس.
يتنوع إجراء إعداد الوظيفة حسب طريقة اتصال الماسحة الضوئية.

عند إنشاء اتصال عبر كابل USB

اعرض نافذة إعداد [الأجهزة والطابعات] لنظام التشغيل Windows، واضبط الأزرار في [خصائص المسح] للماسحة الضوئية. لمعرفة التفاصيل، راجع ضبط الإعدادات للزر على جهاز الكمبيوتر (لاتصال USB) (75 صفحة).

عند إنشاء اتصال عبر شبكة LAN سلكية

استخدم Button Event Manager لتعيين الوظائف. للحصول على تفاصيل حول Button Event Manager، راجع مساعدة .Network Setup Tool for fi Series. يمكنك عرض تفاصيل إجراء إعداد الزر بالرجوع إلى مساعدة Button Event Manager في الإجراء التالي.

a ابدأ تشغيل Button Event Manager.

- بالنسبة إلى Windows Server 2022/Windows Server 2019/Windows Server 2016/Windows 10 انقر فوق قائمة [بدء] ← [Button Event Manager for fi Series] ← [fi Series].
- بالنسبة إلى Windows 11/Windows Server 2025 انقر فوق قائمة [بدء] ← [كل التطبيقات] ← [Button Event Manager for fi Series] ← [fi Series].



عند بدء تشغيل Button Event Manager، تظهر في منطقة الإشعارات الموجودة في شريط المهام.



b انقر بزر الماوس الأيمن على . انقر فوق [المساعدة] على القائمة التي تظهر.

تلميح

يختلف تطبيق مسح الصور الذي يتم تشغيله عند الضغط على الزر [Scan] الموجود بالماسحة الضوئية حسب وجود PaperStream ClickScan في شريط المهام أم لا.

- عند وجوده في شريط المهام سيبدأ تشغيل PaperStream ClickScan.
- عند عدم وجوده في شريط المهام سيبدأ تشغيل PaperStream Capture.

5 عند اللزوم، قم بتكوين الإعدادات في تطبيق مسح الصور ليبدأ تشغيله.

بالنسبة لبعض تطبيقات مسح الصور، قد تكون الإعدادات الموجودة على تطبيق مسح الصور ضرورية. للتفاصيل، راجع ملف دليل/مساعدة تطبيق المسح الضوئي للصور لبدء تشغيله.

6 حمل مستنداً في حامل الورق (الملقم) ADF.

حمل المستند ووجهه لأسفل في حامل الورق ADF (الملقم).

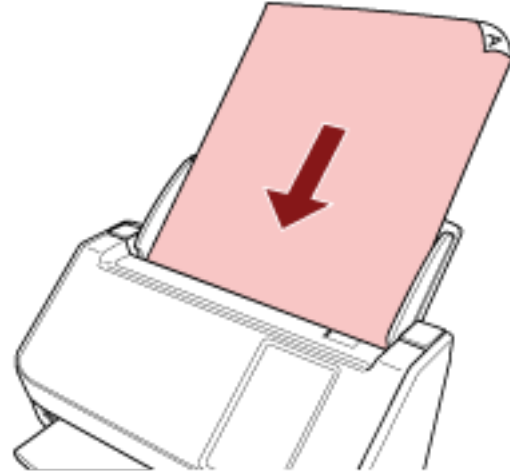

لمعرفة التفاصيل، راجع كيفية تحميل المستندات (85 صفحة).

7 اضغط على زر الوظيفة الذي يظهر في الشاشة الرئيسية.
لمعرفة تفاصيل حول زر الوظيفة، راجع شاشة اللمس (31 صفحة).

8 في شاشة [اختيار الوظائف]، اضغط على الوظيفة التي تريد استخدامها عند الضغط على الزر [Scan].
يتم عرض زر الوظيفة التي حددتها في الخطوة 4 على الشاشة.

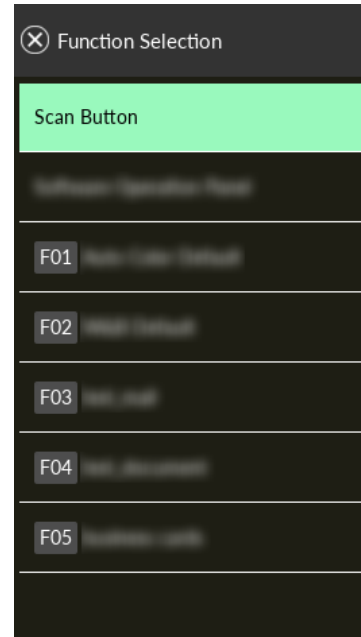

انتباه

إذا كان PaperStream ClickScan غير مستخدم، فتأكد من الخروج من PaperStream ClickScan.
إذا كان PaperStream ClickScan موجودًا في شريط المهام، فقد لا يتم عرض قائمة الوظائف على الشاشة [اختيار الوظائف].

تلميح

في شاشة [اختيار الوظائف]، يمكن فقط عرض أزرار الوظائف ذات الأسماء.

يمكن تكوين إعدادات عرض الأزرار في الشاشة التي تظهر عبر الإجراء التالي:

← [إعدادات المساحة] ← [عرض تحديد الوظيفة] 

في الشاشة الرئيسية، يظهر اسم الوظيفة المحددة.

9 اضغط على الزر [Scan].

يتم بدء تشغيل تطبيق مسح الصور المحدد في 4 وتبدأ عملية المسح.

انتباه

لا تُجري أيًا من العمليات التالية.
يعمل القيام بذلك على توقف عملية المسح.

- فصل كابل USB
- فصل كابل LAN
- فصل الشبكة
- تسجيل الخروج من جهاز الكمبيوتر

ضبط الإعدادات للزر على جهاز الكمبيوتر (الاتصال USB)

اضبط الإعدادات للزر ليتم استخدامه لبدء عملية المسح على جهاز الكمبيوتر لديك.
حدد تطبيق مسح ضوئي للصور للزر على جهاز الكمبيوتر، الذي تريد بدء تشغيله عند الضغط على الزر على الماسحة.
يمكنك ضبط عدة أزرار على جهاز الكمبيوتر وتحديد أحد الأزرار التي تم ضبطها للزر على الماسحة.

تلميح

يختلف تطبيق مسح الصور الذي يتم تشغيله عند الضغط على الزر [Scan] الموجود بالماسحة الضوئية حسب وجود PaperStream ClickScan في شريط المهام أم لا.

- عند وجوده في شريط المهام سيبدأ تشغيل PaperStream ClickScan.
- عند عدم وجوده في شريط المهام سيبدأ تشغيل PaperStream Capture.

يكون الإجراء عند توصيل الماسحة عبر كابل USB كما يلي.

- 1 قم بتشغيل الماسحة الضوئية وتأكد من أن الماسحة متصلة بجهاز الكمبيوتر عبر كابل USB.
لمعرفة التفاصيل حول كيفية تشغيل الماسحة الضوئية، راجع كيفية القيام بالتشغيل (58 صفحة).
- 2 قم بعرض نافذة [لوحة التحكم].
 - بالنسبة إلى Windows Server 2022/Windows Server 2019/Windows Server 2016/Windows 10 انقر فوق قائمة [بدء] ← [نظام Windows] ← [لوحة التحكم].
 - بالنسبة إلى Windows 11/Windows Server 2025 انقر فوق قائمة [بدء] ← [كل التطبيقات] ← [أدوات Windows] وانقر نقرًا مزدوجًا فوق [لوحة التحكم].
- 3 انقر فوق [عرض الأجهزة والطابعات].
تظهر النافذة [الأجهزة والطابعات].
- 4 انقر بزر الماوس الأيمن على أيقونة الماسحة الضوئية، وحدد [خصائص المسح] من القائمة المعروضة.
تظهر نافذة خصائص الماسحة.
- 5 انقر فوق علامة تبويب [الحدث] وحدد زرًا ليتم تعيينه.

من القائمة المنسدلة [حدد حدثًا]، حدد زرًا.



يمكن تحديد الأزرار التالية:

• [Send to 01]/[Scan Button] إلى [Send to 50]

حدد زر للاستخدام في المسح الضوئي.

تظهر الأزرار الموجودة في قائمة الأزرار بنفس ترتيب الأزرار على الشاشة [اختيار الوظائف] في شاشة اللمس.

لمعرفة التفاصيل حول الأزرار الظاهرة على الشاشة [اختيار الوظائف] في شاشة اللمس، راجع استخدام تطبيق مسح الصور الذي تم بدء

تشغيله على شاشة اللمس (عند استخدام الماسحة المتصلة بجهاز كمبيوتر) (71 صفحة).

6 حدد تطبيق مسح الصور ليتم تشغيله عند الضغط على الزر.

انقر فوق [تشغيل هذا البرنامج] ضمن [إجراءات]، وحدد تطبيق مسح الصور من قائمة البرامج.

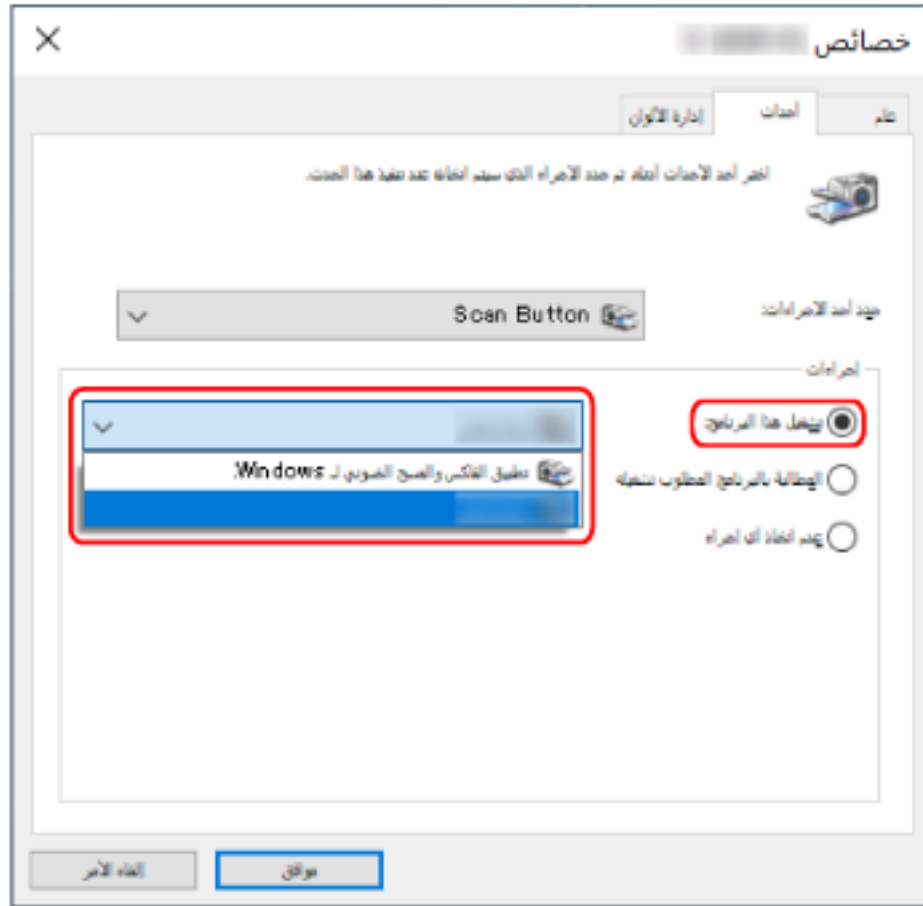

7 انقر فوق زر [موافق].

تلميح

- لتعيين عدة أزرار، كرر الخطوات من 5 إلى 6.
- عندما يكون جهاز الكمبيوتر مثبتاً عليه أحد تطبيقات مسح الصور التي تتيح إنشاء المهام، مثل PaperStream Capture، وتكون المهمة مرتبطة بزر من أزرار وظائف الماسحة الضوئية في إعدادات تطبيق المسح الضوئي يظهر اسم المهمة على زر الوظيفة في شاشة اللمس بالماسحة الضوئية.
- عندما يكون تطبيق المسح الضوئي المثبت على جهاز الكمبيوتر جاهزاً للمسح الضوئي لمستند، يصبح من الممكن في بعض الحالات مسح المستند ضوئياً بالضغط على زر [Scan] على شاشة اللمس بالماسحة الضوئية بدلاً من تشغيل تطبيق المسح الضوئي لمسح مستند.
- في هذه الحالة، حتى لو تم عرض اسم المهمة مكان اسم زر الوظيفة (زر Scan) على شاشة اللمس، يظل من الممكن بدء المسح الضوئي من تطبيق مسح الصور على جهاز الكمبيوتر.

معالجة المهمة (DirectScan)

يوضح هذا القسم التدفق الأساسي لمعالجة المهمة لبدء عملية مسح عند استخدام DirectScan. قبل معالجة مهمة باستخدام الماسحة الضوئية، تحتاج إلى تكوين الإعدادات الخاصة بالمهمة. يمكنك تسجيل طريقة إرسال الصور من ماسحة ضوئية (حفظ الصور في مجلد أو إرسالها عبر البريد الإلكتروني) وإعدادات المسح الضوئي كمهمة، حسب الهدف من استخدام الصور.

- 1 شغّل الماسحة. راجع كيفية القيام بالتشغيل (صفحة 58).
- 2 تأكد من ظهور الشاشة الرئيسية التالية على شاشة اللمس.

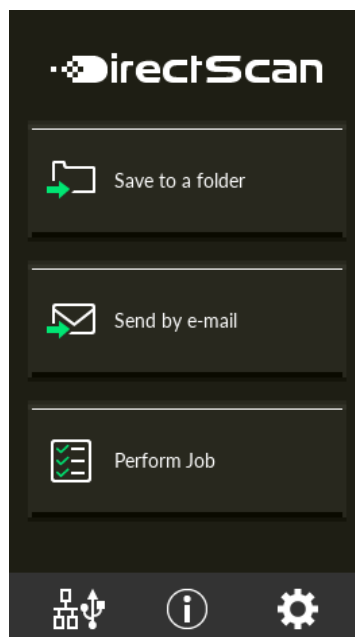

تلميح

إذا لم تظهر الشاشة التي بالأعلى، راجع كيفية تغيير طريقة استخدام الماسحة الضوئية (صفحة 390) لتغيير الشاشة الرئيسية.

- 3 حمل مستنداً في حامل الورق (الملقم) ADF.

حمل المستند ووجهه لأسفل في حامل الورق ADF (الملقم).

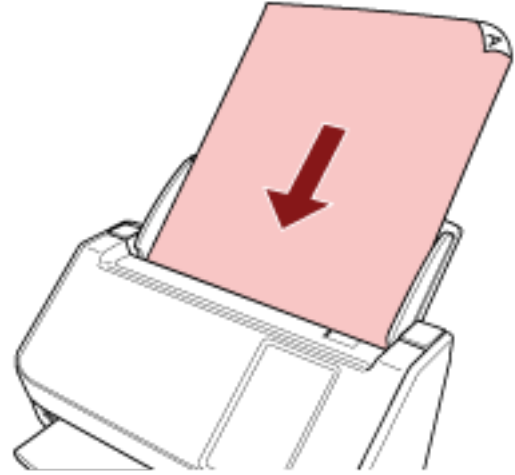

لمعرفة التفاصيل، راجع كيفية تحميل المستندات (85 صفحة).

4 على شاشة اللمس، اضغط على الزر [تنفيذ المهمة].

5 حدد المهمة المراد معالجتها من الشاشة [تحديد مهمة].

تلميح

- عند إضافة المهام أو تغييرها أو حذفها، راجع إضافة/تغيير/حذف مهمة (137 صفحة).
- إذا لم تسجل أي مهمة، ستظهر الشاشة الخاصة بتأكيد ما إذا كنت تريد إضافة مهمة. اضغط على الزر [نعم] لإضافة مهمة.

6 في شاشة [جاهز للمسح الضوئي]، اضغط على الزر [Scan].

سيبدأ المسح الضوئي.

تلميح

- إذا كنت تريد تغيير إعدادات المسح الضوئي مؤقتًا لهذه المرة فقط، فاضغط على  لتغيير الإعدادات. لمعرفة التفاصيل حول إعدادات المسح الضوئي، راجع إعدادات المسح الضوئي (244 صفحة).
- عند تمكين [متابعة المسح الضوئي] في إعدادات المسح الضوئي، سيظهر الزر [Scan] على الشاشة [جاهز للمسح الضوئي] بعد اكتمال المسح الضوئي.
- في حال أردت متابعة المسح الضوئي للمستندات، قم بتحميل المستندات في حامل الورق ADF (الملقم) واضغط على زر [Scan].

7 عند ظهور الزر [مسح كامل] بعد المسح الضوئي، اضغط عليه.

تلميح

- عند تمكين الوظائف التالية في إعدادات المسح الضوئي، سيظهر الزر [مسح كامل] على شاشة [جاهز للمسح الضوئي] بعد اكتمال المسح الضوئي.
- متابعة المسح الضوئي
- عرض الصور المصغرة

8 عند ظهور شاشة تأكيد الإرسال، قم بتأكيد المعلومات في الصور التي تريد إرسالها واضغط على زر [إرسال].

تلميح

تظهر شاشة تأكيد الإرسال عند تمكين الوظائف التالية في إعدادات المسح الضوئي.

- عرض شاشة إرسال التأكيد

لمعرفة التفاصيل المتعلقة بالمهام ووجهات إرسال الصور، راجع طرق متنوعة لإجراء المسح الضوئي (DirectScan) (123 صفحة).

معالجة مهمة (عند استخدام الماسحة المتصلة بـ PaperStream NX Manager)

يوضح هذا القسم التدفق الأساسي لبدء عملية مسح بمعالجة مهمة معينة في PaperStream NX Manager. لمعالجة مهمة باستخدام الماسحة، تحتاج إلى تكوين إعدادات التفضيلات الخاصة بإعداد PaperStream NX Manager. لمعرفة التفاصيل، راجع دليل مستخدم PaperStream NX Manager.

1 شغل الماسحة.

لمعرفة التفاصيل، راجع كيفية القيام بالتشغيل (58 صفحة).

2 تأكد من ظهور الشاشة الرئيسية التالية على شاشة اللمس.

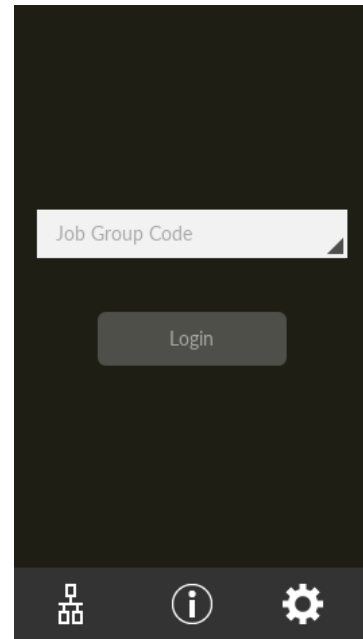

تلميح

- إذا لم تظهر الشاشة التي بالأعلى، راجع كيفية تغيير طريقة استخدام الماسحة الضوئية (390 صفحة) لتغيير الشاشة الرئيسية.
- عند مصادقة مستخدم باستخدام ماسحة ضوئية معينة، تظهر الشاشة التي تعرض قائمة المهام بدلاً من شاشة تسجيل الدخول. لمعرفة التفاصيل حول طرق المصادقة، راجع دليل مستخدم PaperStream NX Manager.

3 أدخل معلومات المصادقة (رمز مجموعة العمل) واضغط زر [تسجيل الدخول].

4 حمل مستنداً في حامل الورق (الملقم) ADF.

حمل المستند ووجهه لأسفل في حامل الورق ADF (الملقم).

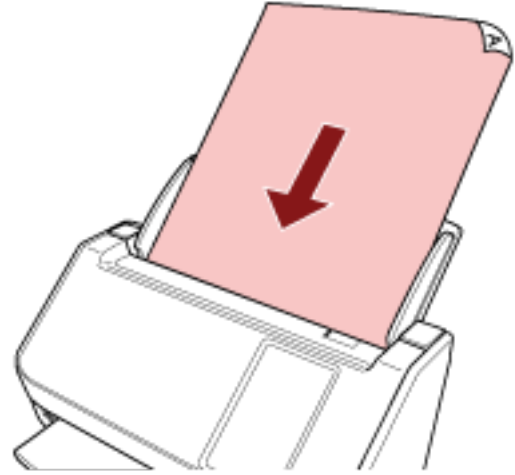

لمعرفة التفاصيل، راجع كيفية تحميل المستندات (85 صفحة).

5 اختر مهمة وأبدأ المسح الضوئي باتباع الرسائل التي تظهر على شاشة اللمس.
لمعرفة التفاصيل المتعلقة بالمهام ووجهات إرسال الصور، راجع دليل مستخدم PaperStream NX Manager.

كيفية تحميل المستندات

هذا القسم يشرح كيفية تحميل المستندات على المساحة.

تحميل المستندات

هذا القسم يشرح كيفية تحميل مستندات الورق العادي.

التجهيز

عند تحميل عدة مستندات، قم بتنفيذ التجهيزات التالية.

تلميح

للتفاصيل حول مقاس الورق والجودة المطلوبة للعمليات العادية، راجع مستندات للمسح الضوئي (87 صفحة).

1 تحقق من المستندات.

a تأكد مما إذا كانت المستندات التي سيتم تحميلها بنفس مقاس العرض أم لا. تختلف طرق تحميل المستندات وفقاً لما إذا كانت المستندات بنفس مقاس العرض أم لا. إذا كانت المستندات بمقاسات عرض مختلفة، راجع شروط المسح الضوئي للدقة المختلطة (95 صفحة) أو مسح ضوئي لمستندات بمقاسات عرض مختلفة (102 صفحة).

b تأكد من عدد الورق.

يمكن تحميل ما يصل إلى 50 ورقة (بوزن ورق 80 جم/م² [20 رطلاً] وبسماكة أقل من 5 مم لרزمة المستندات). لمعرفة التفاصيل، راجع سعة التحميل (91 صفحة).

2 قم بتهيئة المستندات.

a أمسك رزمة من المستندات، والتي يجب أن تكون بسماكة 5 مم أو أقل.

b أمسك بطرفي المستندات وقم بتهويتهم عدة مرات.

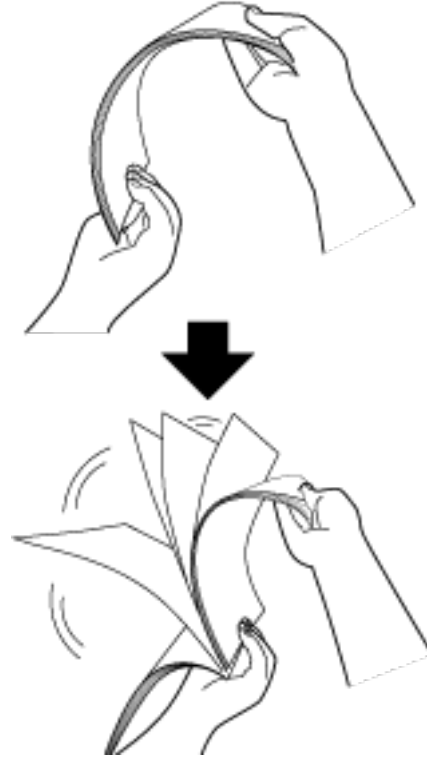

c قم بتدوير المستندات 90 درجة وقم بتهويتها بنفس الطريقة.

d قم بإجراء الخطوات من **a** إلى **c** لكل المستندات.

e قم بمحاذاة الجزء العلوي من المستندات.

كيفية تحميل المستندات

- 1 اسحب امتداد الحامل حسب طول المستندات.
لمعرفة التفاصيل، راجع إعداد حامل الورق ADF (الملقم) (64 صفحة).
- 2 قم بضبط المعبئ وفقاً لطول المستندات.
لمعرفة التفاصيل، راجع إعداد المعبئ (65 صفحة).
- 3 حمل مستندات في حامل الورق (الملقم) ADF.
حمل المستند ووجهه لأسفل في حامل الورق ADF (الملقم).

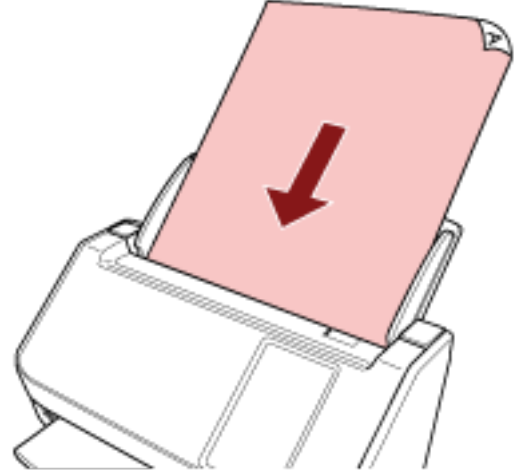

انتباه

- قم بإزالة كافة مشابك وديبّاسات الورق.
- قلّل عدد المستندات عندما لا يتم تلقيم المستندات في الماسحة أو يتم تلقيم المستندات المتراكبة.

- 4 قم بضبط الأدلة الجانبية على عرض المستندات.
حرّك الأدلة الجانبية بحيث لا توجد مسافة بين الأدلة الجانبية والمستندات.
عندما يكون هناك مسافة بين الأدلة الجانبية والمستندات، قد يتم تلقيم المستندات بصورة منحرفة.

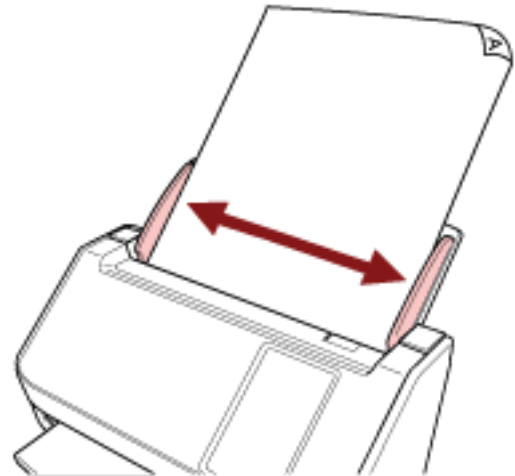

انتباه

عند قيامك بمسح الصفحات الطويلة، ضع في الاعتبار النقاط التالية:

- عند تحميل مستند اسند المستند الذي تم تحميله بيدك حتى لا يسقط خارج حامل الورق ADF (الملقم).



- عند إخراج المستند

قم بتأمين مساحة كافية حول المُعبئ وامسك بالورقة التي تم إخراجها حتى لا تسقط من المُعبئ.

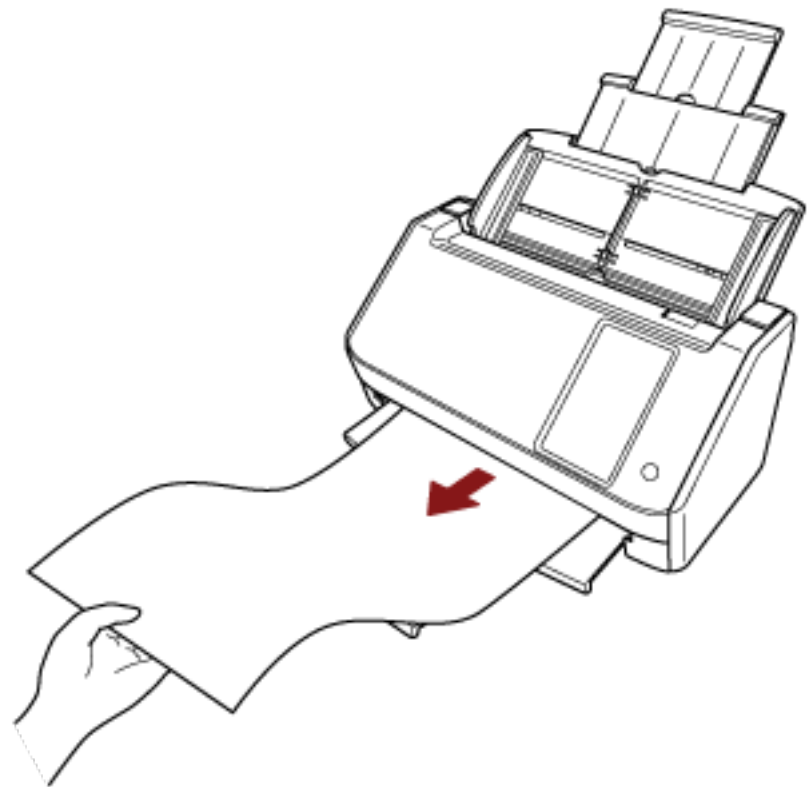

احرص على ألا تجرح إصبعك بحافة المستند.

مستندات للمسح الضوئي

مقاس الورق

يمكن المسح الضوئي لمقاسات الورق التالية:

<ul style="list-style-type: none"> ● A4 (عمودي) (210 × 297 مم) ● Legal (عمودي) (8.5 × 14 بوصة) ● مستند ذو صفحة طويلة (1*) (863 × 215.9 مم/ 34 × 8.5 بوصة، 215.9 × 5,588 مم/ 8.5 × 220 بوصة) 	<p>الحد الأقصى للمقاس (العرض × الطول)</p>
<ul style="list-style-type: none"> ● 50.8 × 50.8 مم (2 × 2 بوصة) 	<p>الحد الأدنى للمقاس (العرض × الطول)</p>

*1: حسب برنامج تشغيل الماسحة أو إعداد المسح الضوئي من تطبيق المسح الضوئي للصور، قد لا تكون الذاكرة كافية لإجراء المسح الضوئي. المسح الضوئي للصفحات الطويلة يدعم المستندات بطول يصل إلى 5,588 مم (220 بوصة) عند ضبط الدقة على 200 نقطة لكل بوصة أو أقل.

عند استخدام DirectScan، لا يتم دعم المستندات ذات الصفحات الطويلة.

نوع المستند

تكون أنواع المستندات (أنواع الورق) كما يلي:

- ورق خالٍ من الخشب
 - ورق يحتوي على خشب
 - ورق PPC (معاد تصنيعه)
 - البطاقات البلاستيكية
- عند إجراء مسح ضوئي للمستند بنوع آخر لم يذكر أعلاه، قم بإجراء اختبار على نفس نوع المستند (الورق) أولاً للتحقق مما إذا كان يمكن مسحه ضوئياً أم لا.

وزن الورق (السماعة)

يمكن مسح المستندات ذات أوزان (سماعة) الورق التالية ضوئياً:

- 40 إلى 209 غ/م² (11 إلى 56 رطلًا)
- بالنسبة للمقاس A8، من 128 إلى 209 جم/م² (34 إلى 56 رطل)
- 0.76 مم أو أقل للبطاقات البلاستيكية (البطاقات ذات النقش مسموح بها (متوافقة مع النوع ISO7810 ID-1))

المستندات التي قد لا يتم مسحها ضوئياً بنجاح

الأنواع التالية من المستندات قد لا يتم مسحها ضوئياً بنجاح:

- مستندات ذات سماعة غير متساوية (مثل: المغلفات أو المستندات التي تحتوي على مرفقات)
- مستندات مجعدة أو منحنية الحواف
- مستندات مطوية أو مقطوعة
- ورق استشفاف

- ورق مصقول
- ورق كربون
- ورق حساس للضوء
- مستندات مثقوبة
- مستندات ذات أشكال غير مربعة أو مستطيلة
- ورقة رقيقة جدًا
- الصور الفوتوغرافية (ورق التصوير الفوتوغرافي)

تلميح

يمكن مسح المستندات التي قد لا يتم مسحها ضوئيًا بنجاح باستخدام الورقة كبيرة الحجم. يمكن أيضًا مسح المستندات المجددة أو منحنية الحواف أو المطوية ضوئيًا عن طريق تسوية التجاعيد أو الانحناءات أو الطيات الموجودة بالمستندات.

المستندات التي لا يجب مسحها ضوئيًا

الأنواع التالية من المستندات يجب مسحها ضوئيًا:

- قصاصات الورق أو المستندات المدبسة
- مستندات لم يجف الحبر عليها بعد
- المستندات الأصغر من 50.8 × 50.8 مم (2 × 2 بوصة)
- مستندات أعرض من 216 مم (8.5 بوصة)
- مستندات أخرى غير الورق/البطاقات البلاستيكية (مثل القماش، وورق الرقائق المعدنية (فويل) وورق OHP)
- مستندات مهمة مثل الشهادات والإيصالات النقدية التي يجب ألا تتلف

انتباه

بما أن الورق الخالي من الكربون يحتوي على عناصر كيميائية قد تلحق الضرر ببكرة الإيقاف والبكرات لتلقيح المستندات (مثل بكرة الالتقاط)، فقد تفشل الماسحة.

الاحتياطات

- **ملاحظات على المستندات التي سيتم مسحها ضوئياً.**
بناءً على المستندات التي سيتم مسحها ضوئياً، ضع في اعتبارك ما يلي.
● بما أن الورق الخالي من الكربون يحتوي على عناصر كيميائية قد تلحق الضرر بالبكرات مثل بكرة الإيقاف وبكرة الالتقاط، لاحظ ما يلي:
- التنظيف
إذا تكرر حدوث تزامم الورق، قم بتنظيف بكرة الإيقاف وبكرة الالتقاط.
لمعرفة التفاصيل، راجع **العناية اليومية (140 صفحة)**.
- استبدال القطع المستهلكة
قد ينتهي العمر الافتراضي لبكرة الإيقاف وبكرة الالتقاط بشكل أسرع مقارنة بالمسح الضوئي لورق خالٍ من الخشب.
● عند المسح الضوئي لورق يحتوي على خشب، قد ينتهي العمر الافتراضي لبكرة الإيقاف وبكرة الالتقاط بشكل أسرع مقارنة بالمسح بورق خالٍ من الخشب.
● قد تتعرض بكرة الإيقاف وبكرة الالتقاط للتلف عندما تتلامس صورة/ملاحظة ملصقة في أحد المستندات مع هذه الأجزاء أثناء المسح الضوئي.
● قد يتلف سطح المستند عند المسح الضوئي لورق مصقول مثل الصور.
بالنسبة للمستندات التي يمكن أن تتلف بسهولة كبيرة، استخدم ورقة كبيرة الحجم الاختيارية.
● قد ينعكس ضوء LED بشكل ساطع عندما يتم المسح الضوئي لورق مصقول.
● عند المسح الضوئي لمستندات نصف شفافة، قم بتعيين درجة أعلى من [السطوع] في برنامج تشغيل الماسحة لثقادي تجاوز الهوامش.
● عند مسح المستندات المكتوبة بقلم رصاص، قد تكون هناك آثار سوداء متروكة على المستند، مما قد يتسبب في حدوث أخطاء في التقييم.
نظف البكرات بشكل متكرر.
لمعرفة التفاصيل حول التنظيف، راجع **العناية اليومية (140 صفحة)**.
● إذا لم يتم تقييم المستندات أو يتم تقييم المستندات بشكل متراكم أو منحصر بصورة متكررة، راجع **استكشاف الأخطاء وإصلاحها (177 صفحة)**.
● يجب أن تكون كافة المستندات موضوعة بشكل مسطح على الحافة الأمامية.
تأكد أن الانعكاسات على حافة توجيه المستندات باقية خلال المدى التالي.



● ملاحظات على البطاقات البلاستيكية

- عند قيامك بمسح بطاقات بلاستيكية، ضع في الاعتبار النقاط التالية.
● تأكد من استخدامك لبطاقة نفي بالمواصفات التالية، وتحقق مما إذا يمكن تقييم البطاقة قبل مسحها ضوئياً.
- النوع: متوافقة مع النوع ISO7810 ID-1
- المقاس: 85.6 × 53.98 مم/ 3.37 × 2.13 بوصة.
- السماكة: 0.76 مم أو أقل (البطاقات ذات النقش مسموح بها)
- المادة: PVC (بولي فينيل كلورايد) أو PVCA (بولي فينيل كلورات الكلورايد)

- حمل بطاقة بلاستيكية واحدة في المرة في حامل الورق ADF (الملقم).

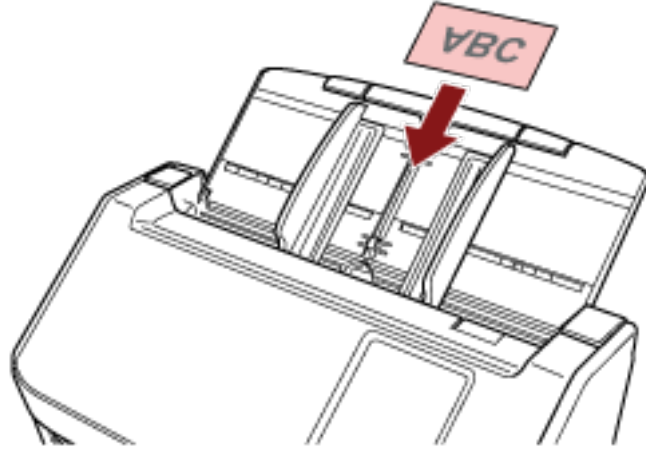

- يُوصى بوضع البطاقة موجهة لأسفل في حامل الورق ADF (الملقم).
- عند القيام بمسح ضوئي لبطاقة ذات نقش بارز، يوصى بتحميل البطاقة ووجهها لأسفل في حامل الورق ADF بشكل أفقي.
- قد لا يتم تلقيم البطاقات الصلبة بشكل صحيح.
- إذا كان سطح البطاقة متسخاً بآثار دهنية (مثل بصمات الأصابع)، قم بإجراء المسح الضوئي للبطاقة بعد مسح الوسخ من عليها.
- المسح الضوئي للمستند السميك مثل البطاقات البلاستيكية سيتم اكتشافه بالخطأ كمستندات متراكبة. في هذه الحالة، حدّد أحد الإعدادات التالية وحاول إجراء المسح الضوئي مجدداً.
- استخدام وظيفة كشف التلقيم المتعدد الذكي.
- تعطيل إعداد كشف المستندات المترابطة باستخدام أداة الاستشعار فوق الصوتية.
- المسح ضوئياً باستخدام وضع يدوي أحادي.

سعة التحميل

عدد الورق الذي يمكن تحميله في حامل الورق (الملقم) ADF محدد بمقاس ووزن الورق. انظر الرسم البياني أدناه.

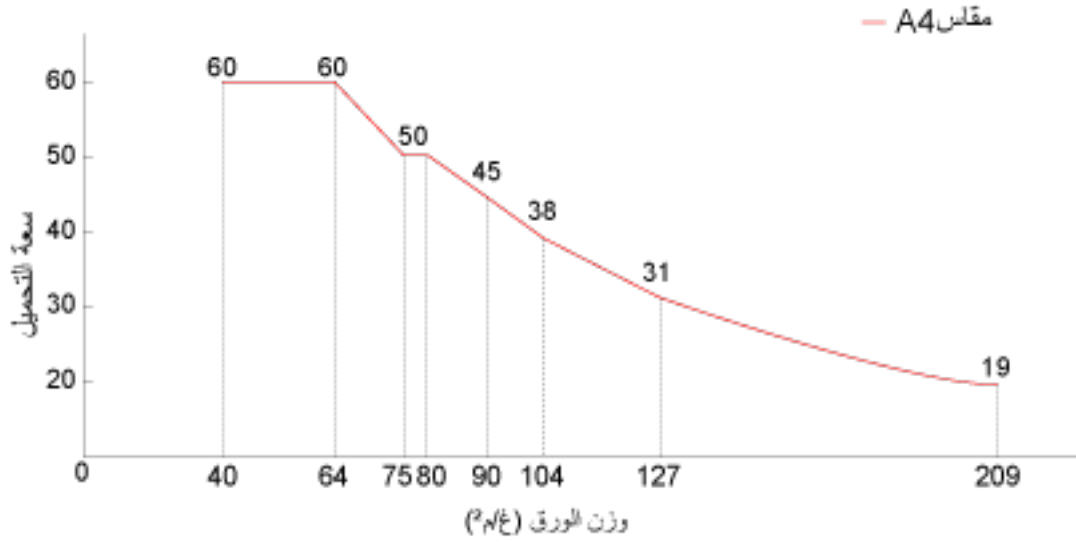

الوحدة التحويل	غ/م ²	رطل	كغ
	40	11	34.4
	64	17	55
	75	20	65
	80	21	69
	90	24	77
	104	28	90
	128	34	110
	209	56	180

منطقة لا يجب أن تكون مثقوبة

قد يحدث خطأ عندما يكون هناك ثلاثة ثقوب في المنطقة الملونة بالوردي في الشكل في الشكل 1.

شكل 1

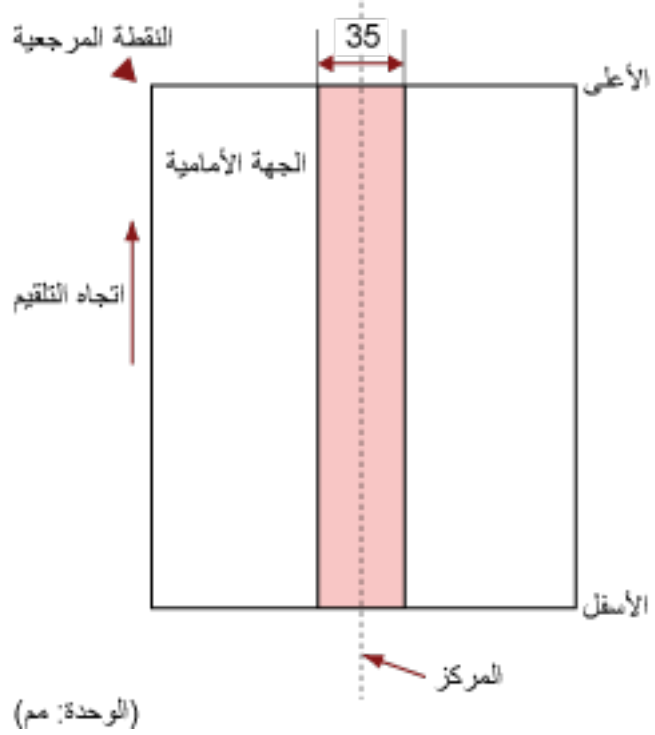

انتباه

يتم تطبيق الشرط الموضح أعلاه عندما يتم إعداد المستند في منتصف عرض بكرة الالتقاط.

تلميح

إذا كان هناك أية ثقوب في عمود المنتصف العريض 35 مم، يمكنك نقل المستند إلى اليسار أو اليمين لتفادي حدوث خطأ.

الشروط المطلوبة لكشف المستندات المترابكة بدقة (التلقيم المتعدد)

التلقيم المتعدد هو خطأ يحدث عند تراكب أكثر من ورقة وتلقيمها في وقت واحد. يتم كشف المستندات المترابكة باستخدام أداة الاستشعار فوق الصوتية أو وفقاً لاختلاف طول المستندات. بالنسبة للمستندات التي يتم تحميلها، الشروط التالية مطلوبة لكشف المستندات المترابكة بدقة.

كشف المستندات المترابكة باستخدام أداة الاستشعار فوق الصوتية

- وزن الورق: 40 إلى 209 جم/م² (11 إلى 56 رطلاً) (0.05 إلى 0.250 مم)
- لا تقم بعمل ثقوب في إطار 35 مم (1.38 بوصة) على منتصف المستند. راجع الشكل 1 في منطقة لا يجب أن تكون مثقوبة (92 صفحة).
- لا تقم بإرفاق مستندات أخرى بها مادة لاصقة أو مواد لاصقة أخرى في حدود 50 مم (1.97 بوصة) أعلى منتصف المستند. راجع الشكل 2

كشف المستندات المترابكة وفقاً للاختلاف في الطول

- قم بتحميل المستندات بنفس الطول في حامل الورق ADF (الملقم).
- نسبة التفاوت في طول المستندات: 1% أو أقل
- لا تقم بعمل ثقوب في إطار 35 مم (1.38 بوصة) على منتصف المستند. راجع الشكل 1 في منطقة لا يجب أن تكون مثقوبة (92 صفحة).

كشف المستندات المترابكة باستخدام أداة الاستشعار فوق الصوتية وفقاً للاختلاف في الطول

- قم بتحميل المستندات بنفس الطول في حامل الورق ADF (الملقم).
- وزن الورق: 40 إلى 209 جم/م² (11 إلى 56 رطلاً) (0.05 إلى 0.250 مم)
- نسبة التفاوت في طول المستندات: 1% أو أقل
- لا تقم بعمل ثقوب في إطار 35 مم (1.38 بوصة) على منتصف المستند. راجع الشكل 1 في منطقة لا يجب أن تكون مثقوبة (92 صفحة).
- لا تقم بإرفاق مستندات أخرى بها مادة لاصقة أو مواد لاصقة أخرى في حدود 50 مم (1.97 بوصة) أعلى منتصف المستند. راجع الشكل 2

الشكل 2

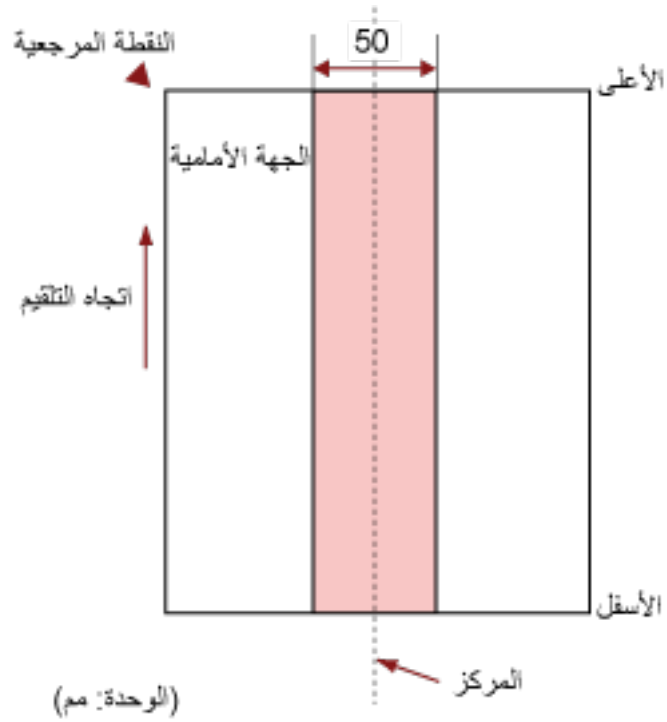

انتباه

- يتم تطبيق الشرط الموضح أعلاه عندما يتم إعداد المستند في منتصف عرض بكرة الالتقاط.
- عند تحديد خيار لاكتشاف تراكب المستندات باستخدام أداة الاستشعار فوق الصوتية، سيتم اكتشاف المسح الضوئي لمستند سميك مثل بطاقة بلاستيكية خطأً على أنه تراكب للمستندات.
- في هذه الحالة، حدّد أحد الإعدادات التالية وحاول إجراء المسح الضوئي مجدداً.
- استخدام وظيفة كشف التقييم المتعدد الذكي.
- تعطيل إعداد كشف المستندات المترابطة باستخدام أداة الاستشعار فوق الصوتية.
- المسح ضوئياً باستخدام وضع يدوي أحادي.

تلميح

- قد تنخفض دقة كشف المستندات المترابطة بناءً على نوع المستند.
- لا يمكن كشف التراكب لأعلى 30 مم (بوصة) 1.18 من مستند ما في اتجاه التقييم.
- يمكنك تحديد منطقة لا يتم فيها اكتشاف تراكب المستندات داخل المنطقة الموصوفة في الشكل 2 باستخدام إحدى الطرق التالية.
- شاشة [منطقة اكتشاف التقييم المتعدد] على شاشة للمس
- يمكن عرض الشاشة عبر الإجراء التالي:



← [إعدادات الماسحة] ← [مصدر الورق/تقييم الورق] ← [منطقة اكتشاف التقييم المتعدد]

Software Operation Panel -

لمعرفة التفاصيل، راجع الإعدادات المتعلقة بكشف المستندات المترابطة (التقييم المتعدد) (318 صفحة).

شروط المسح الضوئي للدفعة المختلطة

تسري الشروط التالية عندما يتم مسح دفعة مختلطة من المستندات ذات مقاسات/أوزان/احتكاكات ورق مختلفة. تأكد من اختبار بعض الأوراق أولاً للتأكد أن الدفعة المختلطة من المستندات قابلة للتقييم. لمعرفة التفاصيل حول المسح الضوئي، راجع مسح ضوئي لمستندات بمقاسات عرض مختلفة (102 صفحة).

اتجاه الورق

قم بمحاذاة اتجاه الورق مع اتجاه التقييم.

وزن الورق (السماكة)

عند مسح مستندات ذات وزن ورق مختلف في الدفعة نفسها، أبقِ وزن الورق داخل النطاق التالي:

40 إلى 209 غ/م² (11 إلى 56 رطلًا)

معامل الاحتكاك

ينصح باستعمال نفس ماركة الورق من نفس الشركة المُصنِّعة للمستندات.

عندما يتم خلط ورق مختلف من مصنعين/ماركات للورق في المستندات المراد مسحها ضوئيًا، يؤثر ذلك على أداء التقييم كما أن الاختلاف في معامل الاحتكاك يزيد.

ينصح بأن تكون معاملات الاحتكاك على النحو التالي:

0.35 إلى 0.60 (القيمة المرجعية لمعامل احتكاك الورق)

وضع المستند

حمل جميع المستندات بحيث تغطي عرض بكره الالتقاط (تقريباً بعرض 39 مم/1.54 بوصة).

بالنسبة إلى الإرشاد التوجيهي للمسح الضوئي لدفعة مختلطة، راجع مجموعة مقاسات الورق القياسية في دفعة مختلطة (97 صفحة) في مقاس الورق (96 صفحة).

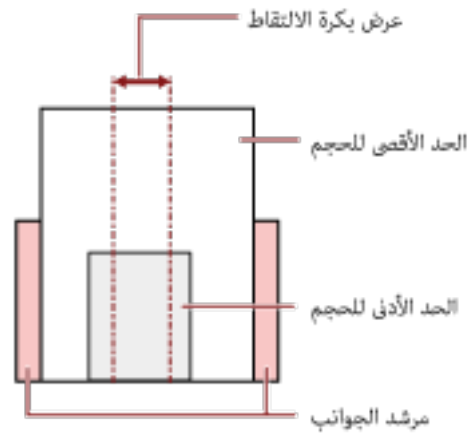
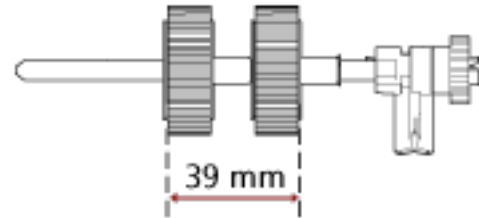

تلميح

عندما يغطي أصغر مستند عرض بكرة الالتقاط حتى عندما يتم تحميله باتجاه جانب واحد كما هو موضح في الصورة أدناه، قم بتحميل المستندات بحيث تكون محاذية على جانب واحد. حتى يمكنها منع المستندات من الانحراف عند تلقيمها.

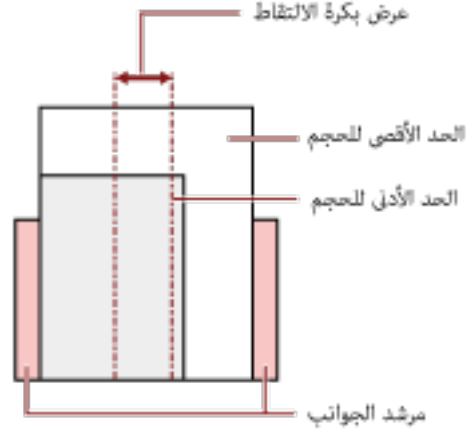

مقاس الورق

عند إجراء مسح ضوئي لدفعة مختلطة بمقاسات مختلفة، قد يتسبب عدم تلقيم المستندات بشكل مستقيم في مشكلات مثل انحسار بالورق أو فقدان جزء من الصورة. يُصح بالتحقّق من الصور الممسوحة ضوئياً إذا تم تلقيم المستندات بشكل منحرف.

انتباه

- عند قيامك بمسح ضوئي لدفعة مختلطة بمقاسات مختلفة، تكون المستندات أكثر عرضة لانحراف زواياها لأن الأدلة الجانبية لا تناسب كل ورقة بشكل صحيح.
- لا تُحدّد طريقة الكشف حسب طول المستند عند مسح دفعة مختلطة من المستندات بأطوال مختلفة وعند كشف المستندات المترابطة.

مجموعة مقاسات الورق القياسية في دفعة مختلطة

راجع الجدول الموضح أدناه إرشاد للمدى المتاح للمسح الضوئي لدفعة مختلطة.

الحد الأقصى للحجم										مقاس الورق (العرض (سم) (*1)	
A8 (P)	B8 (P)	A7 (P) A8 (L)	B7 (P) B8 (L)	A6 (P) A7 (L)	B6 (P) B7 (L)	A5 (P) A6 (L)	B5 (P) B6 (L)	A4 (P) A5 (L)	LTR (P) A3-CS		
52.5	64.3	74.3	91	105	129	149	182	210	216		
										216	LTR (P) A3-CS
										210	A4 (P) A5 (L)
										182	B5 (P) B6 (L)
										149	A5 (P) A6 (L)
										129	B6 (P) B7 (L)
										105	A6 (P) A7 (L)
										91	B7 (P) B8 (L)
										74.3	A7 (P) A8 (L)
										64.3	B8 (P)
										52.5	A8 (P)

الحد الأدنى المقاس

المدى المتاح

Letter مقاس: LTR

*1: يوضح الشكل التالي كيفية ضبط عرض المستندات الموجودة في الدفعة وأصغرها بين الأدلة الجانبية.

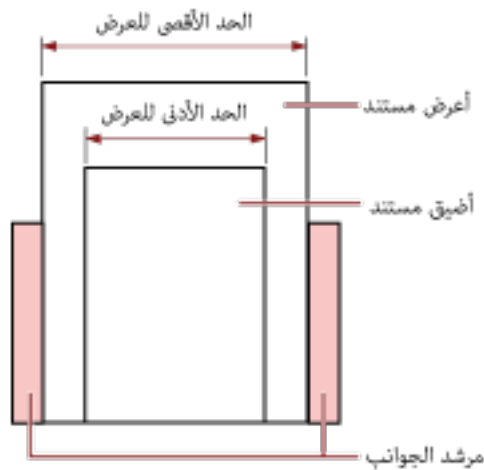

انتباه

لا يمكن خلط مستندات مقاس B8 (عمودي) وA8 (عمودي) بأحجام أخرى في نفس الدفعة.

مستندات لا يمكن مسحها ضوئياً في دفعة مختلطة

الأنواع التالية من المستندات لا يمكن خلطها في نفس الدفعة:

- ورق خالي من الكربون
- ورق خفيف
- مستندات مثقوبة
- ورق حراري
- الورق المكرين
- شريط الفيلم الشفاف
- ورق استشفاف

شروط اكتشاف مقاس الصفحة التلقائي

[اكتشاف مقاس الصفحة التلقائي] لا يعمل مع نوع المستندات التالي:

- مستندات ليست مستطيلية الشكل
- [اكتشاف مقاس الصفحة التلقائي] قد لا يعمل مع أنواع المستندات التالية:
 - مستندات بيضاء بحواف لامعة
 - مستندات بحواف داكنة (رمادية)

شروط استخدام الورقة كبيرة الحجم

● مقاس الورق

يمكن المسح الضوئي لمقاسات الورق التالية:

- ورق كبير الحجم (216 × 297 مم)
- A3 (297 × 420 مم) (1*)
- A4 (210 × 297 مم)
- A5 (148 × 210 مم)
- A6 (105 × 148 مم)
- B4 (257 × 364 مم) (1*)
- B5 (182 × 257 مم)
- B6 (128 × 182 مم)
- بطاقة عمل (89 × 51 مم) (2*)
- Letter (8.5 × 11 بوصة/279.4 × 216 مم)
- Double Letter (11 × 17 بوصة/431.8 × 279.4 مم) (1*)

● مقاس مخصص

- العرض

25.4 إلى 216 مم (1 إلى 8.5 بوصة)

- الطول

25.4 إلى 297 مم (1 إلى 11.69 بوصة)

*1: بالنسبة للمستندات الأعرض من 216 مم (8.5 بوصة)، قم بطيها في المنتصف ليتم مسحها ضوئيًا.

*2: متوفر عند إجراء المسح الضوئي باستخدام PaperStream IP (ISIS) fi-8000 Series.

● حالات المستندات

نوع المستند

تكون أنواع المستندات (أنواع الورق) كما يلي:

- ورق المكتب القياسي
- مستندات أكبر من مقاس A4/Letter
- المستندات التي يمكن أن تتلف بسهولة شديدة مثل الصور الفوتوغرافية
- المستندات التي قد تسبب انحشار الورق مثل القصاصات

وزن الورق (السمائة)

يمكن مسح المستندات ذات وزن الورق التالي ضوئيًا:

- حتى 209 غ/م² (56 رطل)
- يمكن مسح المستندات ذات وزن الورق التالي ضوئيًا عند طيها من المنتصف:
- حتى 105 غ/م² (28 رطل)

الاحتياطات

ضع في الاعتبار ما يلي:

- عند استخدام الورق كبير الحجم
 - يمكن تحميل ما يصل إلى ثلاثة أوراق كبيرة الحجم في مرة واحدة.
 - وفقاً لتطبيق مسح الصور، قد لا تكون هناك ذاكرة كافية لإجراء عملية مسح لـ [صفحتان متقابلتان] باستخدام الورقة كبيرة الحجم بدقة عالية.
 - في هذه الحالة، حدّد دقة منخفضة وحاول إجراء المسح الضوئي مجدداً.
 - لا تكتب على الطرف أو تلوّنه أو تلتطخه أو تقطعه باستخدام نمط أبيض وأسود على الورقة كبيرة الحجم. وإلا قد لا يتم التعرف على الورقة كبيرة الحجم بشكل صحيح.
 - لا تقم بتحميل الورقة كبيرة الحجم بشكل مقلوب.
 - وإلا قد يحدث انحشار للورق أو يتلف الورقة كبيرة الحجم والمستند بداخلها.
 - بمجرد المداومة على استخدام الورقة كبيرة الحجم سيتراكم الوسخ والغبار على السطح والجزء الداخلي. نظّفه بشكل منتظم نظراً لأنه قد يتسبب في حدوث مشاكل متعلقة بالمسح أو تؤثر على النتائج المسوحة ضوئياً. لمعرفة التفاصيل، راجع [تنظيف الورقة كبيرة الحجم \(151 صفحة\)](#).
 - إذا ظلت المشكلة مستمرة، فاستبدل الورقة كبيرة الحجم.
 - لا تقم بطي الورقة كبيرة الحجم أو سحبها.
 - لا تستخدم ورقة كبيرة الحجم تالفة.
 - قد يؤدي القيام بذلك إلى تلف الماسحة الضوئية أو حدوث خلل بها.
 - لا تقم بتمرير إصبعك على حافة الورقة كبيرة الحجم.
 - قد يؤدي القيام بذلك إلى قطع إصبعك.
 - إذا حدث تزاحم الورق بشكل متكرر، فقم بتلقيح حوالي 50 ورقة من ورق PPC (معاد تصنيعه) قبل المسح باستخدام الأوراق كبيرة الحجم.
 - يمكن أن يكون ورق PPC إما فارغاً أو مطبوعاً.
 - قد يحدث انحشار الورق عند وضع عدة مستندات صغيرة (مثل الصور أو البطاقات البريدية) في الورقة كبيرة الحجم لإجراء المسح الضوئي.
 - يُنصح بوضع مستند واحد فقط في كل مرة في الورقة كبيرة الحجم.
 - لا تستبدل كتيب (مثل جواز سفر) في الأوراق كبيرة الحجم للمسح.
 - قد يتسبب القيام بذلك في حدوث تزاحم الورق.
- عند تخزين الورقة كبيرة الحجم
 - لا تترك مستند داخل الورقة كبيرة الحجم لفترة طويلة.
 - وإلا قد يتم نقل الحبر الموجود بالمستند إلى الورقة كبيرة الحجم.
 - لا تترك الورقة كبيرة الحجم في أماكن بها درجة الحرارة مرتفعة مثل تحت أشعة الشمس المباشرة أو بالقرب من أجهزة التدفئة لفترة طويلة.
 - أيضاً، لا تستخدم الورقة كبيرة الحجم في مثل هذه البيئات.
 - وإلا قد تتعرض الورقة كبيرة الحجم للتشوّه.
 - لتجنب حدوث تشوّه، احتفظ بالورقة كبيرة الحجم على سطح مستوٍ دون وضع أي وزن عليها.

طرق متنوعة لإجراء المسح الضوئي

يوضح هذا القسم كيفية تكوين إعدادات الماسحة والمسح الضوئي لأنواع مختلفة من المستندات عند استخدام الماسحة المتصلة بجهاز كمبيوتر. للمعلومات حول الطرق الأخرى لإجراء المسح وهي غير موضحة هنا، راجع ملف مساعدة برنامج تشغيل الماسحة، ودليل/ملف مساعدة تطبيق المسح الضوئي للصور.

مسح ضوئي لمستندات بمقاسات عرض مختلفة

انتباه

عند قيامك بمسح ضوئي لدفعة مختلطة بمقاسات عرض مختلفة، قد تنحرف زوايا بعض المستندات الضيقة أو قد لا يتم تلقيها في وحدة تغذية المستندات التلقائية ADF. في هذه الحالة، قم بترتيب المستندات حسب مقاسات العرض، ثم قم بمسحهم ضوئياً بدفعات مختلفة.

تلميح

للحصول على تفاصيل حول متطلبات إجراء مسح ضوئي لدفعة مختلطة من مستندات، راجع شروط المسح الضوئي للدفعة المختلطة (95 صفحة).

1 قم بمحاذاة الجزء العلوي من المستندات.

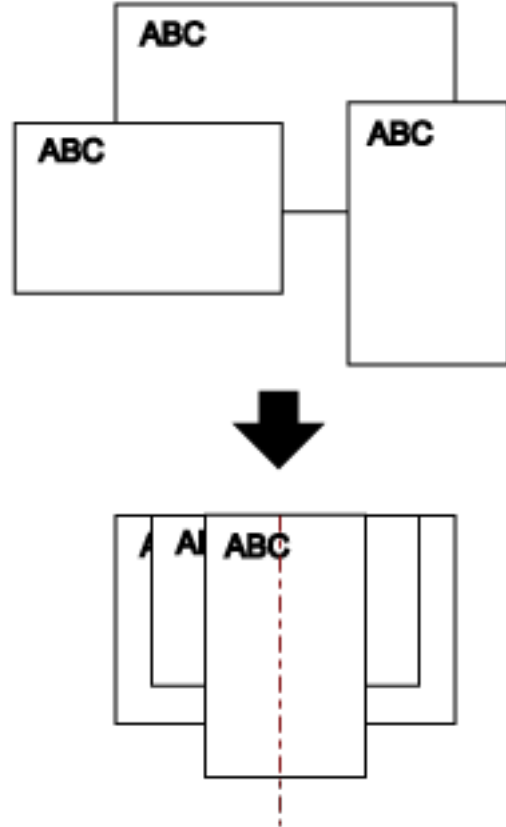

2 اسحب امتدادات الحامل لملاءمة أطول مستند. لمعرفة التفاصيل، راجع إعداد حامل الورق ADF (الملقم) (64 صفحة).

- 3 اضبط المُعبئ ليناسب أطول مستند. لمعرفة التفاصيل، راجع إعداد المُعبئ (65 صفحة).
- 4 ضع المستندات عند منتصف حامل الورق (الملقم) ADF، ثم قم بضبط الأدلة الجانبية على عرض مستند في الدفعة.

انتباه

حمّل جميع المستندات أعلى منتصف بكرة الالتقاط. إذا تم تحميل المستندات خارج عرض بكرة الالتقاط، قد يتم تلقيمها بشكل منحرف أو قد لا يتم تلقيمها في وحدة تغذية المستندات التلقائية ADF.

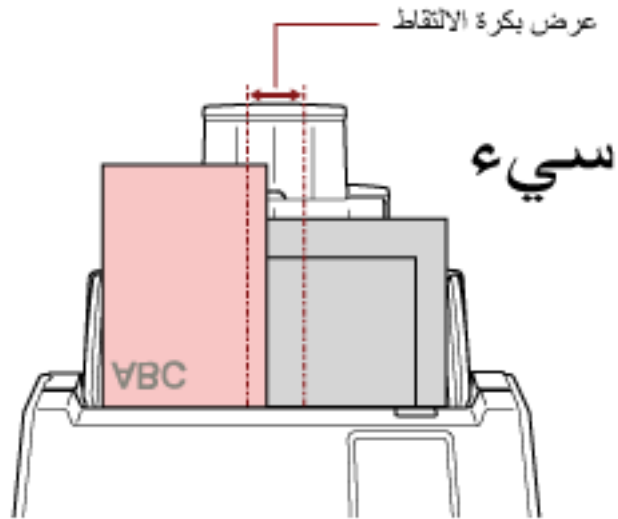
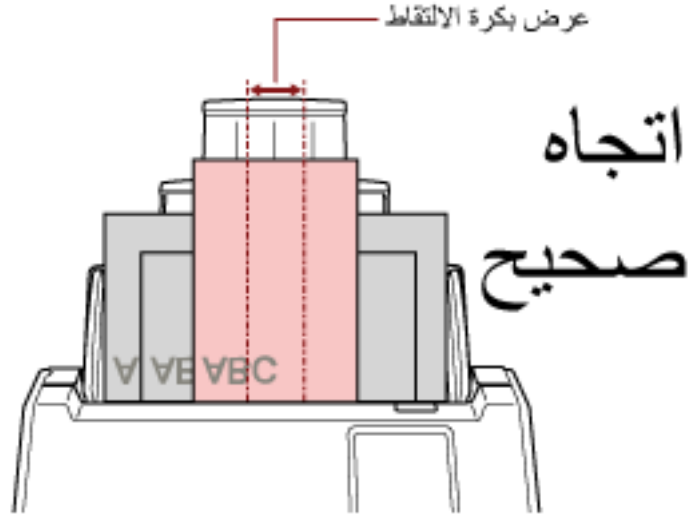

- 5 في برنامج تشغيل الماسحة الضوئية، قم بضبط إعدادات المسح الضوئي لكشف مقاس الورق تلقائياً. لمعرفة التفاصيل، راجع ملف مساعدة برنامج تشغيل الماسحة الضوئية.
- 6 قم بمسح مستندات ضوئياً من خلال تطبيق المسح الضوئي للصور. لمعرفة التفاصيل، راجع ملف مساعدة/دليل تطبيق المسح الضوئي للصور.

مسح ضوئي لمستندات مطوية من المنتصف

يتيح لك الضغط على زر وضع التلقيم لتبديل وضع التلقيم إلى وضع يدوي أحادي إجراء مسح ضوئي لمستند مطويّ من المنتصف (مستند بحجم A3 أو Double Letter مطوي من المنتصف) كما هو.

انتباه

- قد يتم تلقيم المستند بزواوية منحرفة إذا كان الجزء المطوي سميكًا أكثر مما ينبغي.
- عند استخدام الوضع اليدوي الأحادي، لن يتم اكتشاف تداخل المستندات، حتى لو تم تكوين الإعدادات بحيث تكتشف المستندات المترابطة بأي من الوسائل التالية.

- شاشة [اكتشاف التلقيم المتعدد] على شاشة اللمس
يمكن عرض الشاشة عبر الإجراء التالي:



← [إعدادات الماسحة] ← [مصدر الورق/تلقيم الورق] ← [اكتشاف التلقيم المتعدد]

Software Operation Panel -

لمعرفة التفاصيل، راجع تحديد طريقة لكشف المستندات المترابطة [تلقيم متعدد] (318 صفحة).

- 1 اطو المستند إلى نصفين بحيث تكون الجهتان المراد مسحهما ضوئيًا على الوجه الخارجي.
اطوي المستند بثبات وقم بتسوية أي تجعيدات.
وإلا قد يحدث انحراف في زوايا المستند أثناء التلقيم ويتسبب في ظهور صورة مُنحرفة.

مثال

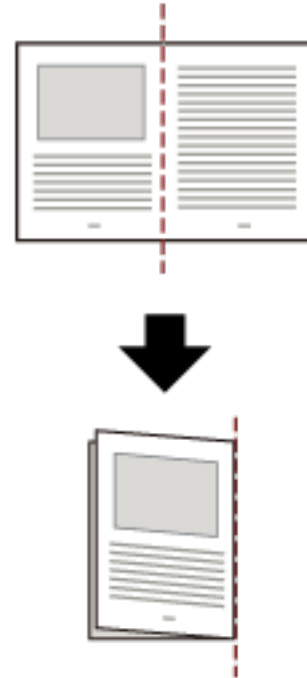

- 2 حمل المستند المطوي من المنتصف في حامل الورق ADF (الملقم).

لمعرفة التفاصيل، راجع كيفية تحميل المستندات (85 صفحة).

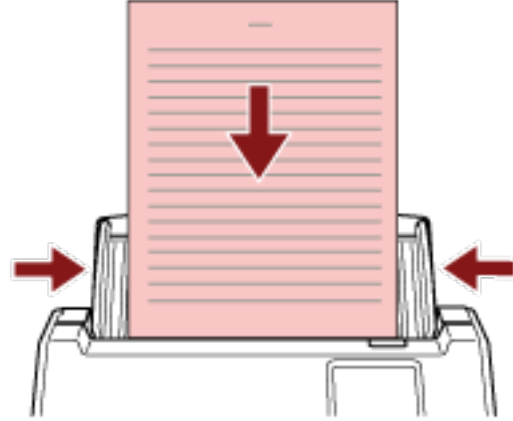

3 اضغط على زر وضع التلقيم على شاشة اللمس لتبديل عرض الزر إلى زر [يدوي - أحادي]. في كل مرة تضغط فيها على هذا الزر، يتم التبديل إلى النوع الآخر.

انتباه

تبطئ سرعة المسح عند تبديل وضع التلقيم إلى وضع يدوي أحادي.

تلميح

كما يمكن ضبط إعداد تبديل وضع التلقيم إلى وضع يدوي أحادي في برنامج تشغيل الماسحة. لاحظ الأولوية تعطى لإعدادات برنامج تشغيل الماسحة. للتفاصيل، راجع ملف مساعدة برنامج تشغيل الماسحة الضوئية.

4 قم بمسح المستند ضوئياً من خلال تطبيق المسح الضوئي للصور. راجع ملف مساعدة/دليل تطبيق المسح الضوئي للصور.

انتباه

وضع يدوي أحادي هو وضع مسح مستند مطويّ من المنتصف أو مستند متعدد الطبقات مثل مغلف. وبالتالي، حتى لو تم تمكين إعداد اكتشاف المستندات المترابطة، لم يتم اكتشاف هذه المستندات مثل المستندات المترابطة.

تلميح

- في وضع يدوي أحادي، لن تنتظر الماسحة تحميل المستندات في حامل الورق ADF (الملقم) حتى ينتهي وقت المهلة الزمنية بعد بدء عملية المسح أو يتم إخراج مستند. لإنهاء عملية المسح قبل انتهاء وقت المهلة الزمنية، اضغط على الزر [إيقاف مؤقت]. سينتهي المسح إذا لم يتم تحميل أي مستند خلال وقت المهلة الزمنية. يمكنك تعيين وقت المهلة الزمنية كما يلي.
 - شاشة [التلقيم اليدوي] على شاشة اللمس
 - عين [وقت المهلة الزمنية]. تنتظر الماسحة تحميل المستند التالي في غضون فترة زمنية محددة.
 - يمكن عرض الشاشة عبر الإجراء التالي:



← [إعدادات الماسحة] ← [مصدر الورق/تلقيم الورق] ← [التلقيم اليدوي]

Software Operation Panel -

لمعرفة التفاصيل، راجع وقت الانتظار في التلقيم اليدوي [التلقيم اليدوي] (328 صفحة).

- عند تبديل وضع التلقيم إلى وضع يدوي أحادي، يتم إعادة تعيين وضع يدوي أحادي بعد اكتمال المسح الضوئي. لمواصلة المسح الضوئي في الوضع اليدوي الأحادي لعمليات المسح التالية، قم بتعيين [وضع التغذية اليدوية] لـ [متابعة]. عند تحديد [متابعة] لـ [وضع التغذية اليدوية]، يتم مسح المستندات ضوئيًا بشكل متتابع في الوضع اليدوي الأحادي حتى يتم الضغط على زر وضع التلقيم والتبديل إلى [متتابع] أو [يدوي - متتابع]. يمكن تغيير الإعداد [وضع التغذية اليدوية] إلى [متابعة] باستخدام إحدى الطرق التالية:
 - شاشة [التلقيم اليدوي] على شاشة اللمس
 - يمكن عرض الشاشة عبر الإجراء التالي:



← [إعدادات الماسحة] ← [مصدر الورق/تلقيم الورق] ← [التلقيم اليدوي]

Software Operation Panel -

لمعرفة التفاصيل، راجع وقت الانتظار في التلقيم اليدوي [التلقيم اليدوي] (328 صفحة).

5 قم بإنهاء المسح الضوئي.

- سينتهي المسح إذا لم يتم تحميل أي مستند خلال وقت المهلة الزمنية بعد إخراج آخر مستند. لإنهاء المسح على الفور، اضغط على زر [إيقاف مؤقت] على شاشة اللمس.

مسح ضوئي لمستندات مثل المغلفات أو أوراق النقل متعددة الطبقات

يتيح لك الضغط على زر وضع التلقيم لتبديل وضع التلقيم إلى وضع يدوي أحادي إجراء مسح ضوئي للمستندات مثل الخطابات وورق النقل متعدد الطبقات.

انتباه

- للحصول على معلومات عن أوزان ورق المستندات التي يمكن مسحها ضوئياً، راجع مستندات للمسح الضوئي (87 صفحة).
- عند استخدام الوضع اليدوي الأحادي، لن يتم اكتشاف تداخل المستندات، حتى لو تم تكوين الإعدادات بحيث تكتشف المستندات المترابطة بأي من الوسائل التالية.

- شاشة [اكتشاف التلقيم المتعدد] على شاشة اللمس
يمكن عرض الشاشة عبر الإجراء التالي:



← [إعدادات الماسحة] ← [مصدر الورق/تلقيم الورق] ← [اكتشاف التلقيم المتعدد]

- Software Operation Panel

لمعرفة التفاصيل، راجع تحديد طريقة لكشف المستندات المترابطة [تلقيم متعدد] (318 صفحة).

1 حمل مستنداً في حامل الورق (الملقم) ADF.

لمسح ورقة نقل متعددة الطبقات، ضع الحافة المرتبطة أولاً عند تحميل الورق.
لمعرفة التفاصيل، راجع كيفية تحميل المستندات (85 صفحة).

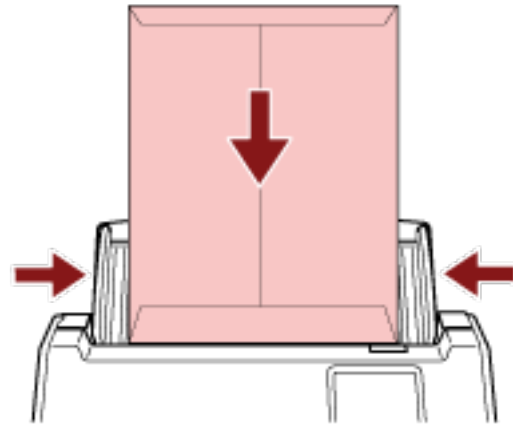

2 اضغط على زر وضع التلقيم على شاشة اللمس لتبديل عرض الزر إلى زر [يدوي - أحادي].

في كل مرة تضغط فيها على هذا الزر، يتم التبديل إلى النوع الآخر.

انتباه

تبطئ سرعة المسح عند تبديل وضع التلقيم إلى وضع يدوي أحادي.

تلميح

كما يمكن ضبط إعداد تبديل وضع التلقيم إلى وضع يدوي أحادي في برنامج تشغيل الماسحة. لاحظ الأولوية تعطى لإعدادات برنامج تشغيل الماسحة.

للتفاصيل، راجع ملف مساعدة برنامج تشغيل الماسحة الضوئية.

3 قم بمسح المستند ضوئياً من خلال تطبيق المسح الضوئي للصور.
للتفاصيل، راجع ملف مساعدة/دليل تطبيق المسح الضوئي للصور.

انتباه

وضع يدوي أحادي هو وضع مسح مستند مطويّ من المنتصف أو مستند متعدد الطبقات مثل مغلف. وبالتالي، حتى لو تم تمكين إعداد اكتشاف المستندات المترابكة، لم يتم اكتشاف هذه المستندات مثل المستندات المترابكة.

تلميح

- في وضع يدوي أحادي، لن تنتظر الماسحة تحميل المستندات في حامل الورق ADF (الملقم) حتى ينتهي وقت المهلة الزمنية بعد بدء عملية المسح أو يتم إخراج مستند.
لإنهاء عملية المسح قبل انتهاء وقت المهلة الزمنية، اضغط على الزر [إيقاف مؤقت].
سينتهي المسح إذا لم يتم تحميل أي مستند خلال وقت المهلة الزمنية.
يمكنك تعيين وقت المهلة الزمنية كما يلي.
- شاشة [التقييم اليدوي] على شاشة للمس
عين [وقت المهلة الزمنية]. تنتظر الماسحة تحميل المستند التالي في غضون فترة زمنية محددة.
يمكن عرض الشاشة عبر الإجراء التالي:



← [إعدادات الماسحة] ← [مصدر الورق/تلقيم الورق] ← [التقييم اليدوي]

Software Operation Panel -

لمعرفة التفاصيل، راجع وقت الانتظار في التلقيم اليدوي [التقييم اليدوي] (328 صفحة).

- عند تبديل وضع التلقيم إلى وضع يدوي أحادي، يتم إعادة تعيين وضع يدوي أحادي بعد اكتمال المسح الضوئي.
لمواصلة المسح الضوئي في الوضع اليدوي الأحادي لعمليات المسح التالية، قم بتعيين [وضع التغذية اليدوية] لـ [متابعة].
عند تحديد [متابعة] لـ [وضع التغذية اليدوية]، يتم مسح المستندات ضوئياً بشكل متتابع في الوضع اليدوي الأحادي حتى يتم الضغط على زر وضع التلقيم والتبديل إلى [متتابع] أو [يدوي - متتابع].
يمكن تغيير الإعداد [وضع التغذية اليدوية] إلى [متابعة] باستخدام إحدى الطرق التالية:
- شاشة [التقييم اليدوي] على شاشة للمس
يمكن عرض الشاشة عبر الإجراء التالي:



← [إعدادات الماسحة] ← [مصدر الورق/تلقيم الورق] ← [التقييم اليدوي]

Software Operation Panel -

لمعرفة التفاصيل، راجع وقت الانتظار في التلقيم اليدوي [التقييم اليدوي] (328 صفحة).

4

قم بإنهاء المسح الضوئي.
سينتهي المسح إذا لم يتم تحميل أي مستند خلال وقت المهلة الزمنية بعد إخراج آخر مستند.
لإنهاء المسح على الفور، اضغط على زر [إيقاف مؤقت] على شاشة للمس.

مسح مستندات أكبر من مقاس A4/Letter ضوئياً

يمكن استخدام الورقة كبيرة الحجم الاختيارية لإجراء المسح الضوئي لمستندات أكبر من مقاس A4/Letter، مثل A3 أو B4. قم بطي المستند من المنتصف وضعه داخل الورقة كبيرة الحجم.

1 ضع المستند داخل الورقة كبيرة الحجم.

a اطو المستند إلى نصفين بحيث تكون الجهتان المراد مسحهما ضوئياً على الوجه الخارجي. اطوي المستند بثبات وقم بتسوية أي تعجيدات. قد يتم تلقيم المستند بزاوية منحرفة إذا كان الجزء المطوي سميكاً أكثر مما ينبغي.

مثال

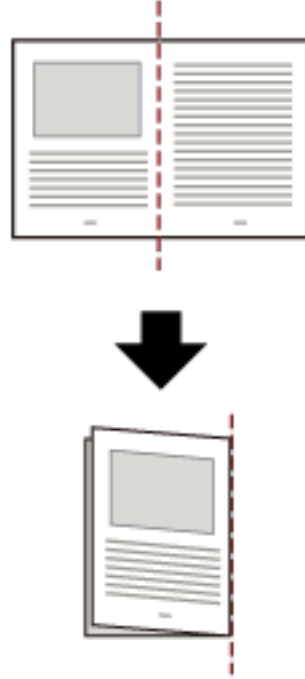

b افتح الورقة كبيرة الحجم لوضع المستند بداخلها.

لاحظ أن الوجهة الأمامية للورقة كبيرة الحجم تحتوي على نمط أبيض وأسود في الجزء العلوي وخط رأسي سميك في الركن الأيمن العلوي.

قم بمحاذاة الجزء العلوي والخط المطوي من المستند باستخدام الورقة كبيرة الحجم بحيث لا توجد مسافة بين جانبي الورقة كبيرة الحجم العلوي والأيمن.



2 حمل الأوراق كبيرة الحجم بالطرف الذي يحتوي على نمط أبيض وأسود كالحافة الأمامية وبجانب المسح مواجهًا حامل الورق ADF (الملقم) (الوجه لأسفل).

قم بتأمين ورق كبير الحجم بالأدلة الجانبية لتجنب الانحراف.



3 قم بتفعيل إعدادات المسح الضوئي في برنامج تشغيل الماسحة الضوئية لاستخدام الورقة كبيرة الحجم. للتفاصيل، راجع ملف مساعدة برنامج تشغيل الماسحة الضوئية.

4 قم بمسح المستند ضوئياً من خلال تطبيق المسح الضوئي للصور. للتفاصيل، راجع ملف مساعدة/دليل تطبيق المسح الضوئي للصور.

انتباه

- يتم قص الصورة المطبوعة على المستند ويتم لصقها في منتصف صورة فارغة. حجم الصورة الفارغة هو الحجم المحدد لـ [مقاس الورق] في برنامج تشغيل الماسحة.

مثال

- عند طباعة صورة بمقاس A5 على مستند مقاس A4 ويتم تحديد [A4] لـ [مقاس الورق] في برنامج تشغيل الماسحة. — يتم لصق صورة بمقاس A5 في منتصف صورة فارغة بمقاس A4.
- عند تحديد [تلقائي] لـ [مقاس الورق] في برنامج تشغيل الماسحة الضوئية، يتم تحديد أكثر مقاس مناسب من المقاسات القياسية التي يمكن تحديدها لـ [مقاس الورق]. لاحظ أن مقاس الصورة قد يكون أصغر من المستند الأصلي بناءً على المستند الممسوح ضوئياً، أو قد يتم فقد جزء من الصورة.

مثال

عند طبع صورة بمقاس A5 في منتصف مستند بمقاس A4
—يتم إخراج الصورة بمقاس A5.

لإخراج الصورة الممسوحة ضوئيًا بالمقاس الفعلي للمستند، حدّد مقاس المستند لـ [مقاس الورق].

المسح الضوئي للصور الفوتوغرافية والقصاصات دون إتلافها

يُتيح لك استخدام الورقة كبيرة الحجم الاختيارية مسح مقاسات المستندات غير القياسية مثل الصور الفوتوغرافية أو القصاصات دون إتلافها.

1 ضع المستند داخل الورقة كبيرة الحجم.

افتح الورقة كبيرة الحجم وضع المستند في منتصف الجزء العلوي من الورقة كبيرة الحجم.

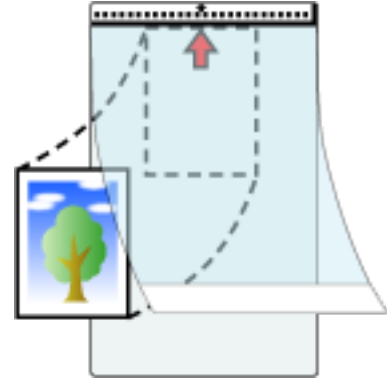

2 حمل الأوراق كبيرة الحجم بالطرف الذي يحتوي على نمط أبيض وأسود كالحافة الأمامية وبجانب المسح مواجهًا حامل الورق ADF (الملقم) (الوجه لأسفل).

قم بتأمين ورق كبير الحجم بالأدلة الجانبية لتجنب الانحراف.

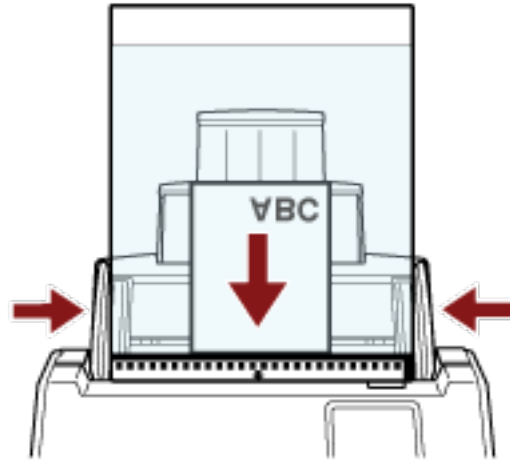

3 قم بتفعيل إعدادات المسح الضوئي في برنامج تشغيل الماسحة الضوئية لاستخدام الورقة كبيرة الحجم. للتفاصيل، راجع ملف مساعدة برنامج تشغيل الماسحة الضوئية.

4 قم بمسح المستند ضوئياً من خلال تطبيق المسح الضوئي للصور. للتفاصيل، راجع ملف مساعدة/دليل تطبيق المسح الضوئي للصور.

انتباه

- يتم إخراج الصورة في منتصف الصفحة ضمن المقاس المحدد لـ [مقاس الورق] في برنامج تشغيل الماسحة الضوئية.
- عند تحديد [تلقائي] لـ [مقاس الورق] في برنامج تشغيل الماسحة الضوئية، يتم تحديد أكثر مقاس مناسب من المقاسات القياسية التي يمكن تحديدها لـ [مقاس الورق]. لاحظ أن مقاس الصورة قد يكون أصغر من المستند الأصلي بناءً على المستند الممسوح ضوئياً، أو قد يتم فقد جزء من الصورة.

مثال

عند طبع صورة بمقاس A5 في منتصف مستند بمقاس A4
—يتم إخراج الصورة بمقاس A5.

لإخراج الصورة الممسوحة ضوئيًا بالمقاس الفعلي للمستند، حدّد مقاس المستند لـ [مقاس الورق].

تلميح

في الحالات التالية، ضع ورقة (بيضاء) فارغة خلف المستند عند المسح الضوئي.

- لا يتم إخراج الصورة الممسوحة ضوئيًا بالمقاس الفعلي للمستند عند تحديد [تلفائي] لـ [مقاس الورق] في برنامج تشغيل الماسحة.
- تظهر الظلال حول الحواف في الصور الممسوحة ضوئيًا.
- تظهر خطوط سوداء حول حواف القطع بشكل فريد.
- تظهر الصورة خارج المستند على الصورة الممسوحة ضوئيًا.



مسح المستندات ذات الصفحات الطويلة ضوئياً

يمكن مسح المستندات بطول يصل إلى 5,588 مم (220 بوصة) عن طريق المسح الضوئي للصفحات الطويلة. قد تختلف مقاسات المستندات القابلة للمسح الضوئي، وذلك حسب إعداد الدقة أو تطبيق المسح الضوئي للصور. للتفاصيل، راجع ملف مساعدة برنامج تشغيل الماسحة الضوئية ودليل/مساعدة تطبيق المسح الضوئي للصور. عند استخدام DirectScan، لا يتم دعم المسح الضوئي للمستندات ذات الصفحات الطويلة.

- 1 اسحب امتدادات الحامل على طول الطريق.
لمعرفة التفاصيل، راجع إعداد حامل الورق ADF (الملقم) (64 صفحة).
- 2 اضبط المعبيء.
لمعرفة التفاصيل، راجع إعداد المُعبيء (65 صفحة).
- 3 حمل مستنداً في حامل الورق (الملقم) ADF.
لمعرفة التفاصيل، راجع كيفية تحميل المستندات (85 صفحة).

انتباه

يجب تحميل المستندات ذات الصفحات الطويلة بمعدل ورقة واحدة في كل مرة في حامل الورق (الملقم) ADF.

- 4 في برنامج تشغيل الماسحة، اضبط إعدادات المسح الضوئي لمسح مقاس ورق الصفحات الطويلة.
للتفاصيل، راجع ملف مساعدة برنامج تشغيل الماسحة الضوئية.
قد لا تظهر نافذة الإعداد لبرنامج تشغيل الماسحة مع بعض تطبيقات المسح الضوئي للصور.
- 5 قم بمسح المستند ضوئياً من خلال تطبيق المسح الضوئي للصور.
للتفاصيل، راجع ملف مساعدة/دليل تطبيق المسح الضوئي للصور.

انتباه

عند إجراء المسح الضوئي لمستند ذي صفحة طويلة، اسند المستند بيدك حتى لا يسقط خارج المُعبيء.
لمعرفة التفاصيل، راجع كيفية تحميل المستندات (85 صفحة).

تلقيم المستندات يدويًا

كما يمكن تحميل المستندات يدويًا بمعدل ورقة واحدة في كل مرة في حامل الورق ADF (الملقم). بعد بدء عملية المسح أو تم إخراج المستند، لن تنتظر الماسحة تحميل المستندات في حامل الورق ADF (الملقم) حتى ينتهي وقت المهلة الزمنية. سينتهي المسح إذا لم يتم تحميل أي مستند خلال وقت المهلة الزمنية. باستخدام هذه الطريقة، يمكنك إجراء عملية المسح بينما تتحقق من المستندات واحدًا تلو الآخر. التلقيم اليدوي فعال في الحالات التالية:

- لمسح المستندات ضوئيًا بينما تتحقق من محتويات كل ورقة
- لمسح مستندات تم تلقيمها مترابكة أو منحشرة عند تحميل المستندات معًا في دفعة
- لمتابعة مسح المستندات مثل قصاصات الجرائد أو المجالات التي لا يمكن تحميلها معًا، واحدة في كل مرة
- لمسح مستند مطوي من المنتصف أو خطاب أو ورق نقل متعدد الطبقات واحد في كل مرة

انتباه

عند استخدام الوضع اليدوي الأحادي، لن يتم اكتشاف تداخل المستندات، حتى لو تم تكوين الإعدادات بحيث تكتشف المستندات المترابكة بأي من الوسائل التالية.

- شاشة [اكتشاف التلقيم المتعدد] على شاشة اللمس يمكن عرض الشاشة عبر الإجراء التالي:



← [إعدادات الماسحة] ← [مصدر الورق/تلقيم الورق] ← [اكتشاف التلقيم المتعدد]

Software Operation Panel •

لمعرفة التفاصيل، راجع تحديد طريقة لكشف المستندات المترابكة [تلقيم متعدد] (318 صفحة).

1 اضبط إعدادات الزر.

- عند مسح أكثر من مستند واحد يدويًا استخدم إحدى الطرق التالية للتبديل إلى الوضع المتتابع اليدوي وتعيين وقت المهلة الزمنية.
- شاشة [التلقيم اليدوي] على شاشة اللمس عيّن [وضع التلقيم المتتابع] على تشغيل وحدد [وقت المهلة الزمنية]. يمكن عرض الشاشة عبر الإجراء التالي:



← [إعدادات الماسحة] ← [مصدر الورق/تلقيم الورق] ← [التلقيم اليدوي] في هذه الحالة يتم عرض [يدوي - متتابع] على زر وضع التلقيم في شاشة اللمس.

Software Operation Panel -

لمعرفة التفاصيل، راجع وقت الانتظار في التلقيم اليدوي [التلقيم اليدوي] (328 صفحة).

- عند مسح مستند مطوي من المنتصف، أو خطاب أو ورق نقل متعدد الطبقات يدويًا
- a اضغط على زر وضع التلقيم على شاشة اللمس لتبديله إلى زر [يدوي - أحادي]. في كل مرة تضغط فيها على هذا الزر، يتم التبديل إلى النوع الآخر.

انتباه

تبطئ سرعة المسح عند تبديل وضع التلقيم إلى وضع يدوي أحادي.

تلميح

كما يمكن ضبط إعدادات تبديل وضع التلقيم إلى وضع يدوي أحادي في برنامج تشغيل الماسحة. لاحظ الأولوية تعطى لإعدادات برنامج تشغيل الماسحة. للتفاصيل، راجع ملف مساعدة برنامج تشغيل الماسحة الضوئية.

b استخدم إحدى الطرق التالية لتعيين وقت المهلة الزمنية.

- شاشة [التلقيم اليدوي] على شاشة اللمس
عَيّن [وقت المهلة الزمنية].

يتم تجاهل إعدادات [وضع التلقيم المتتابع] ويتم تمكين إعدادات [وقت المهلة الزمنية].
يمكن عرض الشاشة عبر الإجراء التالي:



← [إعدادات الماسحة] ← [مصدر الورق/تلقيم الورق] ← [التلقيم اليدوي]

- Software Operation Panel

لمعرفة التفاصيل، راجع وقت الانتظار في التلقيم اليدوي [التلقيم اليدوي] (328 صفحة).

انتباه

للحصول على معلومات عن أوزان ورق المستندات التي يمكن مسحها ضوئياً، راجع مستندات للمسح الضوئي (87 صفحة).
عند المسح الضوئي لمستند مطوي من المنتصف، قد يتم تلقيم المستند بزاوية منحرفة إذا كان الجزء المطوي سميكاً أكثر مما ينبغي.

2 حمل مستنداً في حامل الورق (الملقم) ADF.

حمل المستند ووجهه لأسفل في حامل الورق ADF (الملقم).
لمسح ورقة نقل متعددة الطبقات، ضع الحافة المرتبطة أولاً عند تحميل الورق.

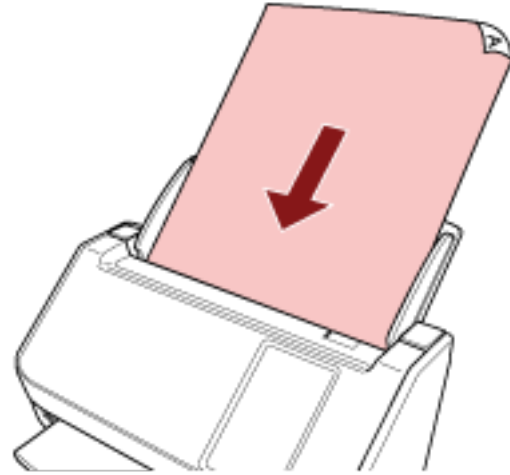

3 قم بمسح المستند ضوئياً من خلال تطبيق المسح الضوئي للصور.

للتفاصيل، راجع ملف مساعدة/دليل تطبيق المسح الضوئي للصور.

بعد بدء المسح الضوئي أو إخراج مستند، تستمر البكرات داخل وحدة تغذية المستندات التلقائية ADF في الدوران في انتظار تحميل المستند التالي حتى انقضاء وقت المهلة الزمنية المحدد في شاشة اللمس أو Software Operation Panel.
عند تعيين الماسحة على وضع يدوي أحادي، فتنظر تحميل المستند التالي من دون دوران البكرات داخل وحدة تغذية المستندات التلقائية ADF.

4 حمل المستند التالي في حامل الورق ADF (الملقم).

5 كزّر الخطوة 4 حتى يتم مسح كل المستندات ضوئيًا.

6 قم بإنهاء المسح الضوئي.

سينتهي المسح إذا لم يتم تحميل أي مستند خلال وقت المهلة الزمنية بعد إخراج آخر مستند.
لإنهاء المسح على الفور، اضغط على زر [إيقاف مؤقت] على شاشة اللمس.

تلميح

- عند تبديل وضع التلقيم إلى وضع يدوي أحادي، يتم إعادة تعيين وضع يدوي أحادي بعد اكتمال المسح الضوئي. لمواصلة المسح الضوئي في الوضع اليدوي الأحادي لعمليات المسح التالية، قم بتعيين [وضع التغذية اليدوية] لـ [متابعة]. عند تحديد [متابعة] لـ [وضع التغذية اليدوية]، يتم مسح المستندات ضوئيًا بشكل متتابع في الوضع اليدوي الأحادي حتى يتم الضغط على زر وضع التلقيم والتبديل إلى [متتابع] أو [يدوي - متتابع]. يمكن تغيير الإعداد [وضع التغذية اليدوية] إلى [متابعة] باستخدام إحدى الطرق التالية:

- شاشة [التلقيم اليدوي] على شاشة اللمس
يمكن عرض الشاشة عبر الإجراء التالي:



← [إعدادات الماسحة] ← [مصدر الورق/تلقيم الورق] ← [التلقيم اليدوي]

Software Operation Panel -

لمعرفة التفاصيل، راجع وقت الانتظار في التلقيم اليدوي [التلقيم اليدوي] (328 صفحة).

- إذا كنت تستخدم التلقيم اليدوي بشكل متكرر، قد تقصر دورة استبدال اللوازم المستهلكة.

تكوين عدم كشف بعض أنماط التراكب المعينة

إذا تم ضبط كشف المستندات المترابكة أثناء عملية المسح الضوئي، عندما تمسح مستندًا بمرفق ورقي مثل ملاحظات ملصقة أو فواتير أو صورة فوتوغرافية، يتم كشفها على أنها مستندات مترابكة، وقد يتوقف المسح الضوئي. استخدم خاصية كشف التلقيم المتعدد الذكية لعدم كشف هذه الأنواع من المستندات.

تحتوي هذه الخاصية على وضعين، وضع يُستخدم لتكوين الإعدادات يدويًا من قِبل المستخدم في كل مرة تكتشف فيها الماسحة وجود مستندات مترابكة، ووضع يُستخدم لتكوين الإعدادات تلقائيًا من قِبل الماسحة استنادًا إلى أنماط التراكب (الطول والموقع) للمرفقات الورقية مثل الملاحظات الملصقة أو الإيصالات أو الصور التي تحفظها الماسحة. لاستخدام هذا الإعداد، يجب تعيين كشف المستندات المترابكة مسبقًا.

- [اكتشاف التلقيم المتعدد] في برنامج تشغيل الماسحة للتفاصيل، راجع ملف مساعدة برنامج تشغيل الماسحة الضوئية.
- [اكتشاف التلقيم المتعدد] في شاشة اللمس لمعرفة التفاصيل، راجع اكتشاف التلقيم المتعدد (271 صفحة).
- [تلقيم متعدد] في Software Operation Panel لمعرفة التفاصيل، راجع تحديد طريقة لكشف المستندات المترابكة [تلقيم متعدد] (318 صفحة).

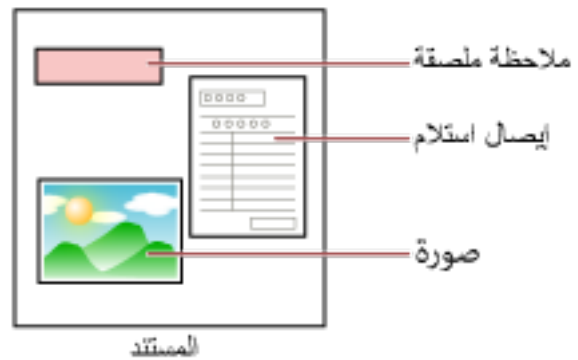

أوضاع التشغيل التالية متاحة.

الوصف	وضع العملية
حدّد ما إذا كان سيتم كشف المستندات المترابكة أم لا في كل مرة يتم كشفها. سيتوقف المسح على الفور إذا تم اكتشاف المستندات المترابكة. لاحظ أنه إذا تم تعيين إعداد إيقاف المسح لفحص الصور على تشغيل في برنامج تشغيل الماسحة، سيتوقف المسح بعد إخراج المستندات المترابكة.	<ul style="list-style-type: none"> ● تجنب يدوي (شاشة اللمس) ● الوضع اليدوي (Software Operation Panel)
حدّد الإعداد لعدم كشف المستندات المترابكة تلقائيًا عندما يكون طول مرفق الورق هو نفسه وفي نفس الموقع كما تم حفظه. سيتوقف المسح بعد إخراج المستندات المترابكة. يمكن حفظ أنماط التراكب لما يصل إلى 32 ورقة (يمكن حفظ ما يصل إلى أربعة أنماط تراكب لكل ورقة تخضع للمسح). بمجرد حفظ أنماط التراكب لعدد 32 ورقة، فإنه ستم الكتابة فوق الأنماط المحفوظة بواسطة الأنماط المكتشفة حديثًا بداية من الورقة الأولى التي تم حفظها. ومع ذلك، عند إيقاف تشغيل الماسحة وإعادة تشغيلها، يعتمد رقم أنماط التراكب المحفوظة على الإعداد لـ [تذكر أنماط التراكب عند انقطاع التيار الكهربائي] في Software Operation Panel.	<ul style="list-style-type: none"> ● تجنب تلقائي (الدمج بين الطول والوضعية) (شاشة اللمس) ● الوضع التلقائي 1 (Software Operation Panel)

الوصف	وضع العملية
لمعرفة التفاصيل، راجع الضبط لتجاهل بعض أنماط التراكب [وظيفة التلقيم المتعدد الذكي] (326 صفحة).	
حدّد الإعداد لعدم كشف المستندات المترابطة تلقائيًا عندما يكون طول مرفق الورق هو نفسه أو أقصر كما تم حفظه. سيتوقف المسح بعد إخراج المستندات المترابطة. يمكن حفظ نمط تراكب واحد فقط في وضع العملية هذا.	<ul style="list-style-type: none"> تجنب تلقائي (الطول) (شاشة اللمس) الوضع التلقائي 2 (Software Operation Panel)

استخدم إحدى الطرق التالية لتحديد وضع العملية.

- شاشة [وظيفة التلقيم المتعدد الذكي] على شاشة اللمس يمكن عرض الشاشة عبر الإجراء التالي:



← [إعدادات الماسحة] ← [مصدر الورق/تلقيم الورق] ← [وظيفة التلقيم المتعدد الذكي]

● Software Operation Panel

لمعرفة التفاصيل، راجع الضبط لتجاهل بعض أنماط التراكب [وظيفة التلقيم المتعدد الذكي] (326 صفحة).

تلميح

- عند إيقاف تشغيل الماسحة الضوئية وإعادة تشغيلها، يتم تذكر أنماط التراكب أو محوها اعتمادًا على الإعداد الخاص بـ [عند إيقاف التشغيل] في [تذكر نمط التراكب].
- لمعرفة التفاصيل، راجع شاشة [وظيفة التلقيم المتعدد الذكي] من شاشة اللمس، أو الضبط لتجاهل بعض أنماط التراكب [وظيفة التلقيم المتعدد الذكي] (326 صفحة) في Software Operation Panel.
- يمكن محو أنماط التراكب المحفوظة باستخدام إحدى الطرق التالية. هذه الطرق يمكنك استخدامها في محو أنماط التراكب التي حفظت بطريق الخطأ، لكن انتبه عند استخدامها لأنه سيتم محو كافة الأنماط المحفوظة.
- شاشة [وظيفة التلقيم المتعدد الذكي] على شاشة اللمس يمكن عرض الشاشة عبر الإجراء التالي:



← [إعدادات الماسحة] ← [مصدر الورق/تلقيم الورق] ← [وظيفة التلقيم المتعدد الذكي]

- Software Operation Panel

لمعرفة التفاصيل، راجع الضبط لتجاهل بعض أنماط التراكب [وظيفة التلقيم المتعدد الذكي] (326 صفحة).

- يمكن التحقق من وضع التشغيل وعدد أنماط التداخل المحفوظة باتباع الإجراء التالي:



على شاشة اللمس ←

الإجراء التشغيلي

- 1 عند ظهور [تم الكشف عن تلقيم متعدد (تداخل)] (كود الخطأ: "J2:55") على شاشة اللمس، افتح وحدة تغذية المستندات التلقائية ADF لإزالة المستند.
لمعرفة التفاصيل، راجع كيفية فتح وحدة تغذية المستندات التلقائية ADF (صفحة 62).

حينما تكون وحدة ADF مفتوحة، قد تتغلق عن طريق الخطأ. كن حذرا ألا تعلق أصابعك.

تنبيه



- 2 إذا فتحت وحدة تغذية المستندات التلقائية ADF لإزالة المستند، أغلقها.
لمعرفة التفاصيل، راجع كيفية إغلاق وحدة تغذية المستندات التلقائية ADF (صفحة 63).

انتبه كي لا تعلق وحدة تغذية المستندات التلقائية ADF على أصابعك.

تنبيه



انتباه

تأكد أن وحدة تغذية المستندات التلقائية ADF مغلقة جيداً. وإلا فإنه قد لا يتم تلقيم المستندات داخل وحدة تغذية المستندات التلقائية ADF.

- 3 حمل المستند الذي تمت إزالته مرة أخرى في حامل الورق ADF (الملقم).

- 4 قم بالرد على الرسالة التي يتم عرضها على شاشة اللمس.
يمكن تكوين الإعدادات التالية وفقاً لوضع التشغيل.

● لـ [تجنب يدوي] / [الوضع اليدوي]

- [لا تكتشف التراكب بشكل مؤقت]

حدد ما إذا كان يتم كشف المستندات المترابكة لعملية المسح التالية.

- [حفظ صورة عند اكتشاف التراكب]

حدد ما إذا كنت تريد حفظ الصورة عند اكتشاف مستندات مترابكة.

يظهر عنصر الإعداد هذا عند تعيين إعداد لإيقاف المسح الضوئي من أجل التحقق من تعيين الصور على وضع التشغيل في برنامج تشغيل الماسحة.

● لـ [تجنب تلقائي (الدمج بين الطول والوضعية)] / [الوضع التلقائي 1]

- [حفظ الأنماط]

حدد ما إذا كنت تريد تعيين الماسحة لحفظ أنماط تراكب الورق.

تلميح

سيتم حفظ أنماط التراكب عند الضغط على زر [Scan] لبدء عملية مسح.

- [حفظ صورة عند اكتشاف التراكب]

حدد ما إذا كنت تريد حفظ الصورة عند اكتشاف مستندات مترابكة.

يظهر عنصر الإعداد هذا عند تعيين إعداد لإيقاف المسح الضوئي من أجل التحقق من تعيين الصور على وضع التشغيل في برنامج تشغيل الماسحة.

● لـ [تجنب تلقائي (الطول)] / [الوضع التلقائي 2]

- [حفظ الأنماط]

حدد ما إذا كنت تريد تعيين الماسحة لحفظ أنماط تراكب الورق.

- [حفظ صورة عند اكتشاف التراكب]

حدد ما إذا كنت تريد حفظ الصورة عند اكتشاف مستندات متراكبة.

يظهر عنصر الإعداد هذا عند تعيين إعداد لإيقاف المسح الضوئي من أجل التحقق من تعيين الصور على وضع التشغيل في برنامج تشغيل الماسحة.

مع اكتمال الإجراء المذكور أعلاه، تعمل الماسحة على النحو التالي وفقاً لوضع التشغيل الذي تم تعيينه في شاشة [وظيفة التلقيم المتعدد الذكي].

● لـ [تجنب يدوي] / [الوضع اليدوي]

تقوم الماسحة بمسح الورقة التالية ضوئياً دون كشف المستندات المتراكبة، وبدءاً من الورقة الثانية فصاعداً، تكشف المستندات المتراكبة وفقاً للإعداد المُفعّل في برنامج تشغيل الماسحة أو من شاشة اللمس أو من Software Operation Panel.

● لـ [تجنب تلقائي (الدمج بين الطول والوضعية)] / [الوضع التلقائي 1]

تحفظ الماسحة الضوئية طول ومكان المرفقات الورقية التي تم كشفها كمستندات متراكبة، ومن ثم تتابع المسح الضوئي. بعد ذلك، لا يتم كشف المستندات بنفس نمط التراكب كمستندات متراكبة.

● لـ [تجنب تلقائي (الطول)] / [الوضع التلقائي 2]

تحفظ الماسحة طول أطول المرفقات الورقية التي تم كشفها كمستندات متراكبة، ومن ثم تتابع المسح الضوئي. بعد ذلك، لا يتم كشف المستندات بنفس نمط التراكب أو نمط تراكب أقصر كمستندات متراكبة.

حساب عدد المستندات

يمكن حساب عدد المستندات من دون إخراج صور من المستندات. هذه العملية مفيدة في التحقق من عدد المستندات عند مسح عدد كبير من المستندات ضوئياً.

1 شغّل الماسحة.

لمعرفة التفاصيل، راجع كيفية القيام بالتنشغيل (58 صفحة).



2 من شاشة اللمس، اضغط على [عداد المستندات].

يتم عرض شاشة [عداد المستندات].

3 حمل مستندات في حامل الورق (الملقم) ADF.

لمعرفة التفاصيل، راجع كيفية تحميل المستندات (85 صفحة).

4 اضغط على زر [Scan] على شاشة اللمس.

يتم حساب عدد المستندات المحملة في الماسحة.

يظهر عدد المستندات على شاشة [عداد المستندات].

انتباه

قد لا يتم حساب المستندات بشكل صحيح إذا تم تلقيم مستندات متراكبة.

طرق متنوعة لإجراء المسح الضوئي (DirectScan)

يوضح هذا القسم كيفية مسح المستندات ضوئياً وكيفية تعيين المهام عند استخدام DirectScan.

حفظ الصور في مجلد على الشبكة

يوضح هذا القسم كيفية حفظ الصور في مجلد على الشبكة باستخدام [حفظ في مجلد] في DirectScan. يمكن تحديد مكان مثل مجلد على الشبكة أو خادم FTP ليكون حفظ الوجهة للصور.

1 تأكد من ظهور الشاشة الرئيسية التالية على شاشة اللمس.

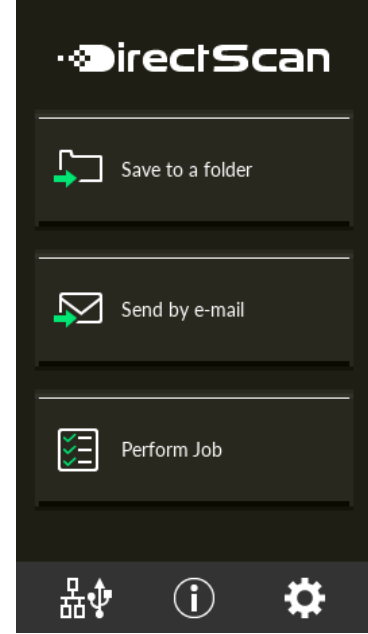

تلميح

إذا لم تظهر الشاشة التي بالأعلى، راجع كيفية تغيير طريقة استخدام الماسحة الضوئية (390 صفحة) لتغيير الشاشة الرئيسية.

2 حمل مستنداً في حامل الورق (الملقم) ADF.

حمل المستند ووجهه لأسفل في حامل الورق ADF (الملقم).

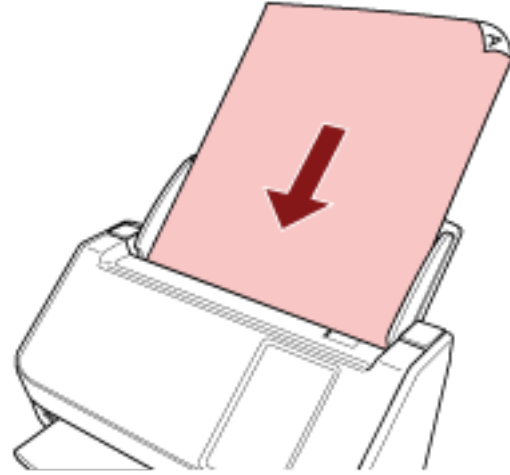

لمعرفة التفاصيل، راجع كيفية تحميل المستندات (85 صفحة).

3 اضغط على زر [حفظ في مجلد] في شاشة اللمس.

4 في الشاشة [تحديد وجهة الحفظ]، اضغط على إحدى وجهات الحفظ.

تلميح

- عند إضافة وجهات الحفظ أو تغييرها أو حذفها، راجع إضافة/تغيير/حذف حفظ الوجهة للصور (129 صفحة).
- إذا لم تحدد أي حفظ الوجهة، ستظهر الشاشة الخاصة بتأكيد ما إذا كنت تريد إضافة حفظ الوجهة. اضغط على الزر [نعم] لإضافة حفظ الوجهة.
- عند استخدامك شهادة CA أو مفتاح تشفير للاتصال بالوجهة بحفظ الوجهة، قم بتعيينها في إعدادات الشبكة في fi Series. لمعرفة التفاصيل، راجع إعدادات الشبكة (إعدادات الشبكة في fi Series) (338 صفحة).

5 في شاشة [إعدادات المسح الضوئي]، غير الإعدادات حسب الحاجة واضغط على زر [موافق]. لتكوين إعدادات المسح الضوئي بالتفصيل، اضغط على الزر [إعدادات متقدمة]. لمعرفة التفاصيل حول إعدادات المسح الضوئي، راجع إعدادات المسح الضوئي (244 صفحة).

6 في شاشة [جاهز للمسح الضوئي]، اضغط على الزر [Scan]. سيبدأ المسح الضوئي.

تلميح

- عند تمكين [متابعة المسح الضوئي] في إعدادات المسح الضوئي، سيظهر الزر [Scan] على الشاشة [جاهز للمسح الضوئي] بعد اكتمال المسح الضوئي.
- في حال أردت متابعة المسح الضوئي للمستندات، قم بتحميل المستندات في حامل الورق ADF (الملقم) واضغط على زر [Scan].

7 عند ظهور الزر [مسح كامل] بعد المسح الضوئي، اضغط عليه.

تلميح

- عند تمكين الوظائف التالية في إعدادات المسح الضوئي، سيظهر الزر [مسح كامل] على شاشة [جاهز للمسح الضوئي] بعد اكتمال المسح الضوئي.

- متابعة المسح الضوئي
- عرض الصور المصغّرة

8 عند ظهور شاشة تأكيد الإرسال، قم بتأكيد المعلومات في الصور التي تريد إرسالها واضغط على زر [إرسال].

تلميح

تظهر شاشة تأكيد الإرسال عند تمكين الوظائف التالية في إعدادات المسح الضوئي.

- عرض شاشة إرسال التأكيد

إرسال الصور عن طريق البريد الإلكتروني

يوضح هذا القسم كيفية إرسال الصور عن طريق البريد الإلكتروني باستخدام [الإرسال حسب البريد الإلكتروني] لـ DirectScan.

انتباه

لاحظ أنه يلزمك أولاً تكوين الإعدادات لإرسال رسائل البريد الإلكتروني، وذلك من [إرسال البريد الإلكتروني] في إعدادات المسح. لمعرفة التفاصيل حول [إرسال البريد الإلكتروني]، راجع إعدادات المسح (شاشة اللمس) (253 صفحة).

1 تأكد من ظهور الشاشة الرئيسية التالية على شاشة اللمس.

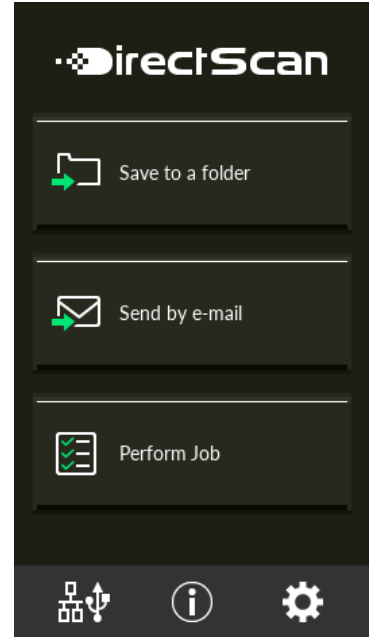

تلميح

إذا لم تظهر الشاشة التي بالأعلى، راجع كيفية تغيير طريقة استخدام المسح الضوئية (390 صفحة) لتغيير الشاشة الرئيسية.

2 حمل مستنداً في حامل الورق (الملقم) ADF.

حمل المستند ووجهه لأسفل في حامل الورق ADF (الملقم).

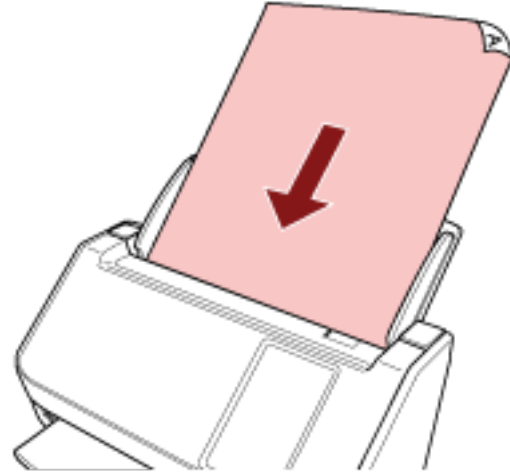

لمعرفة التفاصيل، راجع كيفية تحميل المستندات (85 صفحة).

3 في شاشة اللمس، اضغط على الزر [الإرسال حسب البريد الإلكتروني].

4 في شاشة [تحديد عنوان]، اضغط على الإعدادات المطلوبة واضغط على زر [موافق]. يمكنك تحديد ما يصل إلى 25 عنوانًا.

تلميح

- عند إضافة العناوين أو تغييرها أو حذفها، راجع إضافة/تغيير/حذف عنوان عند إرسال الصور عن طريق البريد الإلكتروني (133 صفحة).
- إذا لم تحدد أي عنوان، ستظهر الشاشة الخاصة بتأكيد ما إذا كنت تريد إضافة عنوان. اضغط على الزر [نعم] لإضافة عنوان.
- عند استخدامك شهادة CA للاتصال بخادم SMTP، قم بتعيينها في إعدادات الشبكة في fi Series. لمعرفة التفاصيل، راجع إعدادات الشبكة (إعدادات الشبكة في fi Series) (338 صفحة).

5 في شاشة [إعدادات المسح الضوئي]، غيّر الإعدادات حسب الحاجة واضغط على زر [موافق]. لتكوين إعدادات المسح الضوئي بالتفصيل، اضغط على الزر [إعدادات متقدمة]. لمعرفة التفاصيل حول إعدادات المسح الضوئي، راجع إعدادات المسح الضوئي (244 صفحة).

6 في شاشة [جاهز للمسح الضوئي]، اضغط على الزر [Scan]. سيبدأ المسح الضوئي.

تلميح

- عند تمكين [متابعة المسح الضوئي] في إعدادات المسح الضوئي، سيظهر الزر [Scan] على الشاشة [جاهز للمسح الضوئي] بعد اكتمال المسح الضوئي.
- في حال أردت متابعة المسح الضوئي للمستندات، قم بتحميل المستندات في حامل الورق ADF (الملقم) واضغط على زر [Scan].

7 عند ظهور الزر [مسح كامل] بعد المسح الضوئي، اضغط عليه.

تلميح

عند تمكين الوظائف التالية في إعدادات المسح الضوئي، سيظهر الزر [مسح كامل] على شاشة [جهاز للمسح الضوئي] بعد اكتمال المسح الضوئي.

- متابعة المسح الضوئي
- عرض الصور المصغرة

8 عند ظهور شاشة تأكيد الإرسال، قم بتأكيد المعلومات في الصور التي تريد إرسالها واضغط على زر [إرسال].

تلميح

تظهر شاشة تأكيد الإرسال عند تمكين الوظائف التالية في إعدادات المسح الضوئي.

- عرض شاشة إرسال التأكيد

إضافة/تغيير/حذف حفظ الوجهة للصور

انتباه

عند تعيين كلمة مرور لتحرير إعدادات DirectScan، تكون كلمة المرور مطلوبة لتعيين وجهات الحفظ وعناوين البريد الإلكتروني والمهام. عيّن كلمة مرور لمنع حصول التسرب لمسارات حفظ الوجهة أو عناوين البريد الإلكتروني. قم بتغيير كلمة المرور بشكل منتظم. يمكن تغيير كلمة المرور لتحرير إعدادات DirectScan في الشاشة التي تظهر في الإجراء التالي:



← [إعدادات المساحة] ← [الشبكة] ← [DirectScan] ← [كلمة المرور لتحرير إعدادات DirectScan]

تلميح

يمكن تكوين وجهات الحفظ في إعدادات الشبكة في fi Series. لمعرفة التفاصيل، راجع إعدادات الشبكة (إعدادات الشبكة في fi Series) (صفحة 338).

إضافة حفظ الوجهة

أضف وجهات الحفظ (مجلدات على الشبكة) التي ستُحفظ فيها الصور الممسوحة ضوئيًا عند استخدام DirectScan. يمكن إضافة ما يصل إلى 25 حفظ وجهة.

1 قم بعرض الشاشة [تحديد وجهة الحفظ] بإحدى الطرق التالية.

- من [حفظ في مجلد]

a في الشاشة الرئيسية، اضغط على الزر [حفظ في مجلد].

- من [تنفيذ المهمة]

a في الشاشة الرئيسية، اضغط على الزر [تنفيذ المهمة].



b في الشاشة [تحديد مهمة]، اضغط على



c في الشاشة [تحرير مهمة]، اضغط على

d بخصوص [نوع الوجهة] في شاشة [إضافة مهمة]، قم بتكوين الإعدادات لـ [حفظ في مجلد].

e في الشاشة [إضافة مهمة]، اضغط على [الوجهة].



2 في الشاشة [تحديد وجهة الحفظ]، اضغط على



3 في الشاشة [تحرير وجهة الحفظ]، اضغط على

تلميح

عندما تحدد وجهة حفظ وتضغط على  أو  ، فإن وجهة الحفظ تنتقل إلى أعلى أو إلى أسفل بمقدار واحد.

- 4** في شاشة [إضافة وجهة الحفظ]، قم بتكوين الإعدادات واضغط على زر [تعيين].
لمعرفة التفاصيل حول الشاشة [إضافة وجهة الحفظ]، راجع إضافة وجهة الحفظ/تغيير حفظ الوجهة (237 صفحة).
في الشاشة [تحرير وجهة الحفظ]، تتم إضافة حفظ الوجهة باسم العرض المحدد.

- 5** اضغط على  في الشاشة [تحديد وجهة الحفظ]، تتم إضافة حفظ الوجهة.

تغيير حفظ الوجهة

قم بتغيير وجهات الحفظ (مجلدات على الشبكة) التي ستحفظ فيها الصور الممسوحة ضوئيًا عند استخدام DirectScan.

1 قم بعرض الشاشة [تحديد وجهة الحفظ] بإحدى الطرق التالية.

• من [حفظ في مجلد]

a في الشاشة الرئيسية، اضغط على الزر [حفظ في مجلد].

• من [تنفيذ المهمة]

a في الشاشة الرئيسية، اضغط على الزر [تنفيذ المهمة].



b في الشاشة [تحديد مهمة]، اضغط على



c في الشاشة [تحرير مهمة]، اضغط على المهمة المراد تغييرها واضغط على

d بخصوص [نوع الوجهة] في شاشة [تغيير المهمة]، قم بتكوين الإعدادات لـ [حفظ في مجلد].

e في الشاشة [إضافة مهمة]، اضغط على [الوجهة].



2 في الشاشة [تحديد وجهة الحفظ]، اضغط على



3 في الشاشة [تحرير وجهة الحفظ]، اضغط على حفظ الوجهة المراد تغييرها ثم اضغط على

تلميح

عندما تحدد وجهة حفظ وتضغط على  أو ، فإن وجهة الحفظ تنتقل إلى أعلى أو إلى أسفل بمقدار واحد.

4 في شاشة [تغيير حفظ الوجهة]، غير الإعدادات واضغط على زر [تعيين].

لمعرفة التفاصيل حول الشاشة [تغيير حفظ الوجهة]، راجع إضافة وجهة الحفظ/تغيير حفظ الوجهة (237 صفحة).

في الشاشة [تحرير وجهة الحفظ]، يتم عرض حفظ الوجهة التي تم تغييرها.



5 اضغط على

يظهر التغيير الذي تم إجراؤه على حفظ الوجهة في الشاشة [تحديد وجهة الحفظ].

حذف حفظ الوجهة

هذا القسم يشرح كيفية إزالة وجهات الحفظ للصور عندما تنتهي الحاجة لاستخدام هذه الوجهات في DirectScan.

انتباه

عند حذف وجهات الحفظ، إذا كانت هناك مهام تستخدم نفس وجهات الحفظ، فستظهر شاشة تأكيد لتأكيد ما إذا كان ينبغي حذف تلك المهام أيضًا.

1 في الشاشة الرئيسية، اضغط على الزر [حفظ في مجلد].



2 في الشاشة [تحديد وجهة الحفظ]، اضغط على



3 في الشاشة [تحرير وجهة الحفظ]، اضغط على وجهة الحفظ المراد إزالتها ثم اضغط على

- يمكنك تحديد عدة وجهات حفظ لإزالتها.
- لمعرفة التفاصيل حول الشاشة [تحرير وجهة الحفظ]، راجع إضافة وجهة الحفظ/تغيير حفظ الوجهة (237 صفحة).

تلميح

عندما تحدد وجهة حفظ وتضغط على  أو  ، فإن وجهة الحفظ تنتقل إلى أعلى أو إلى أسفل بمقدار واحد.

4 في شاشة تأكيد الحذف، اضغط على الزر [نعم].

يتم حذف حفظ الوجهة من الشاشة [تحرير وجهة الحفظ].
عند تحديد حفظ الوجهة لمهام ما، ستظهر الشاشة الخاصة بتأكيد تغيير المهام أو إزالتها. قم بالتشغيل متبوعًا بالتعليمات الظاهرة على الشاشة.



5 اضغط على

يتم حذف حفظ الوجهة من الشاشة [تحديد وجهة الحفظ].

إضافة/تغيير/حذف عنوان عند إرسال الصور عن طريق البريد الإلكتروني

انتباه

عند تعيين كلمة مرور لتحرير إعدادات DirectScan، تكون كلمة المرور مطلوبة لتعيين وجهات الحفظ وعناوين البريد الإلكتروني والمهام. عيّن كلمة مرور لمنع حصول التسرب لمسارات حفظ الوجهة أو عناوين البريد الإلكتروني. قم بتغيير كلمة المرور بشكل منتظم. يمكن تغيير كلمة المرور لتحرير إعدادات DirectScan في الشاشة التي تظهر في الإجراء التالي:



← [إعدادات المساحة] ← [الشبكة] ← [DirectScan] ← [كلمة المرور لتحرير إعدادات DirectScan]

تلميح

يمكن أيضًا تكوين العناوين في إعدادات الشبكة في **fi Series**. لمعرفة التفاصيل، راجع إعدادات الشبكة (إعدادات الشبكة في **fi Series**) (صفحة 338).

إضافة عنوان بريد إلكتروني

إضافة عناوين البريد الإلكتروني التي سترسل إليها الصور الممسوحة ضوئيًا عند إرسال الصور عبر البريد الإلكتروني باستخدام DirectScan. يمكن إضافة ما يصل إلى 25 عنوان بريد إلكتروني.

1 قم بعرض الشاشة [تحديد عنوان] بإحدى الطرق التالية.

• من [الإرسال حسب البريد الإلكتروني]

a في الشاشة الرئيسية، اضغط على الزر [الإرسال حسب البريد الإلكتروني].

• من [تنفيذ المهمة]

a في الشاشة الرئيسية، اضغط على الزر [تنفيذ المهمة].



b في الشاشة [تحديد مهمة]، اضغط على



c في الشاشة [تحرير مهمة]، اضغط على

d بخصوص [نوع الوجهة] في شاشة [إضافة مهمة]، قم بتكوين الإعدادات لـ [الإرسال حسب البريد الإلكتروني].

e في الشاشة [إضافة مهمة]، اضغط على [الوجهة].



2 في الشاشة [تحديد عنوان]، اضغط على



3 في الشاشة [تحرير عنوان]، اضغط على

تلميح

عندما تحدد عنوان بريد إلكتروني وتضغط على  أو  ، فإن عنوان البريد الإلكتروني ينتقل إلى أعلى أو إلى أسفل بمقدار واحد.

4 في شاشة [إضافة عنوان]، قم بتكوين الإعدادات واضغط على الزر [تعيين].
لمعرفة التفاصيل حول الشاشة [إضافة عنوان]، راجع إضافة عنوان/تغيير العنوان (241 صفحة).
في الشاشة [تحرير عنوان]، يتم إضافة عنوان البريد الإلكتروني باسم العرض المحدد.

5 اضغط على .
في الشاشة [تحديد عنوان]، تتم إضافة العنوان.

تغيير عنوان بريد إلكتروني

تغيير عناوين البريد الإلكتروني التي تُرسل إليها الصور الممسوحة ضوئياً عند إرسال الصور عبر البريد الإلكتروني باستخدام DirectScan.

1 قم بعرض الشاشة [تحديد عنوان] بإحدى الطرق التالية.

• من [الإرسال حسب البريد الإلكتروني]

a في الشاشة الرئيسية، اضغط على الزر [الإرسال حسب البريد الإلكتروني].

• من [تنفيذ المهمة]

a في الشاشة الرئيسية، اضغط على الزر [تنفيذ المهمة].



b في الشاشة [تحديد مهمة]، اضغط على



c في الشاشة [تحرير مهمة]، اضغط على المهمة المراد تغييرها واضغط على

d بخصوص [نوع الوجهة] في شاشة [تغيير المهمة]، قم بتكوين الإعدادات لـ [الإرسال حسب البريد الإلكتروني].

e في الشاشة [إضافة مهمة]، اضغط على [الوجهة].



2 في الشاشة [تحديد عنوان]، اضغط على



3 في الشاشة [تحرير عنوان]، اضغط على العنوان المراد تغييره واضغط على

تلميح

عندما تحدد عنوان بريد إلكتروني وتضغط على  أو  ، فإن عنوان البريد الإلكتروني ينتقل إلى أعلى أو إلى أسفل بمقدار واحد.

4 في شاشة [تغيير العنوان]، غير الإعدادات واضغط على زر [تعيين].

لمعرفة التفاصيل حول الشاشة [تغيير العنوان]، راجع إضافة عنوان/تغيير العنوان (241 صفحة).

في الشاشة [تحرير عنوان]، يتم عرض العنوان الذي تم تغييره.



5 اضغط على

يظهر التغيير الذي تم إجراؤه على العنوان في الشاشة [تحديد عنوان].

حذف عنوان بريد إلكتروني

هذا القسم يشرح كيفية إزالة عناوين البريد الإلكتروني التي لم تعد مطلوبة لـ DirectScan.

انتباه

عند حذف عناوين البريد الإلكتروني، إذا كانت هناك مهام تستخدم نفس عناوين البريد الإلكتروني، فستظهر شاشة تأكيد لتأكيد ما إذا كان ينبغي حذف تلك المهام أيضًا.

1 في الشاشة الرئيسية، اضغط على الزر [الإرسال حسب البريد الإلكتروني].



2 في الشاشة [تحديد عنوان]، اضغط على



3 في الشاشة [تحرير عنوان]، اضغط على زر العنوان المراد إزالته ثم اضغط على

- يمكنك تحديد عدة عناوين لإزالتها.
- لمعرفة التفاصيل حول الشاشة [تحرير عنوان]، راجع إضافة عنوان/تغيير العنوان (241 صفحة).

تلميح

عندما تحدد عنوان بريد إلكتروني وتضغط على  أو  ، فإن عنوان البريد الإلكتروني ينتقل إلى أعلى أو إلى أسفل بمقدار واحد.

4 في شاشة تأكيد الحذف، اضغط على الزر [نعم].

سيتم حذف العنوان من الشاشة [تحرير عنوان].
عند تحديد العنوان لمهام ما، ستظهر الشاشة الخاصة بتأكيد تغيير أو إزالة المهام. قم بالتشغيل متبوعًا التعليمات الظاهرة على الشاشة.



5 اضغط على

سيتم حذف العنوان من الشاشة [تحديد عنوان].

إضافة/تغيير/حذف مهمة

انتباه

عند تعيين كلمة مرور لتحرير إعدادات DirectScan، تكون كلمة المرور مطلوبة لتعيين وجهات الحفظ وعناوين البريد الإلكتروني والمهام. عيّن كلمة مرور لمنع حصول التسرب لمسارات حفظ الوجهة أو عناوين البريد الإلكتروني. قم بتغيير كلمة المرور بشكل منتظم. يمكن تغيير كلمة المرور لتحرير إعدادات DirectScan في الشاشة التي تظهر في الإجراء التالي:



← [إعدادات الماسحة] ← [الشبكة] ← [DirectScan] ← [كلمة المرور لتحرير إعدادات DirectScan]

تلميح

يمكن تكوين المهام في إعدادات الشبكة في fi Series. لمعرفة التفاصيل، راجع إعدادات الشبكة (إعدادات الشبكة في fi Series) (338 صفحة).

إضافة مهمة

يمكنك تسجيل المهام المراد معالجتها لـ DirectScan. يمكنك تسجيل طريقة إرسال الصور من مساحة ضوئية (حفظ الصور في مجلد أو إرسالها عبر البريد الإلكتروني) وإعدادات المسح الضوئي كمهمة، حسب الهدف من استخدام الصور. يمكن إضافة ما يصل إلى 25 مهمة.

1 في الشاشة الرئيسية، اضغط على الزر [تنفيذ المهمة].



2 في الشاشة [تحديد مهمة]، اضغط على



3 في الشاشة [تحرير مهمة]، اضغط على

تلميح

عندما تحدد مهمة وتضغط على  أو ، فإن المهمة تنتقل إلى أعلى أو إلى أسفل بمقدار واحد.

4 في شاشة [إضافة مهمة]، قم بتكوين الإعدادات واضغط على الزر [تعيين]. لمعرفة التفاصيل حول الشاشة [إضافة مهمة]، راجع إضافة مهمة/تغيير المهمة (242 صفحة).

تتم إضافة المهمة إلى الشاشة [تحرير مهمة].



5 في الشاشة [تحرير مهمة]، اضغط على

تتم إضافة المهمة إلى الشاشة [تحديد مهمة].

تغيير مهمة

يوضح هذا القسم كيفية تغيير إعدادات المهمة المستخدمة لـ DirectScan.

1 في الشاشة الرئيسية، اضغط على الزر [تنفيذ المهمة].



2 في الشاشة [تحديد مهمة]، اضغط على



3 في الشاشة [تحرير مهمة]، اضغط على المهمة المراد تغييرها واضغط على

تلميح

عندما تحدد مهمة وتضغط على  أو  ، فإن المهمة تنتقل إلى أعلى أو إلى أسفل بمقدار واحد.

4 في شاشة [تحرير مهمة]، غير الإعدادات واضغط على زر [تعيين].
لمعرفة التفاصيل حول الشاشة [تحرير مهمة]، راجع إضافة مهمة/تغيير المهمة (242 صفحة).



5 في الشاشة [تحرير مهمة]، اضغط على .
يتم تحديث المهمة الموجودة في شاشة [تحديد مهمة].

حذف مهمة

يوضح هذا القسم كيفية إزالة المهام التي لم تعد مطلوبة لـ DirectScan.

1 في الشاشة الرئيسية، اضغط على الزر [تنفيذ المهمة].



2 في الشاشة [تحديد مهمة]، اضغط على



3 في الشاشة [تحرير مهمة]، اضغط على المهمة المراد حذفها واضغط على

- يمكنك تحديد عدة مهام لإزالتها.
- لمعرفة التفاصيل حول الشاشة [تحرير مهمة]، راجع إضافة مهمة/تغيير المهمة (242 صفحة).

تلميح

عندما تحدد مهمة وتضغط على  أو  ، فإن المهمة تنتقل إلى أعلى أو إلى أسفل بمقدار واحد.

4 في شاشة تأكيد الحذف، اضغط على الزر [نعم].

يتم حذف المهمة من الشاشة [تحرير مهمة].



5 في الشاشة [تحرير مهمة]، اضغط على

يتم حذف المهمة من الشاشة [تحديد مهمة].

العناية اليومية

هذا القسم يشرح كيفية تنظيف الماسحة.

<p>● لا تستعمل رش الأيروسول أو أي رش يحتوي على مادة كحولية. إبعاد أتربة الورق بالهواء القوي المنبعث من الرش قد يدخل إلى الماسحة والذي قد يسبب فشل أو خلل بالماسحة.</p> <p>أيضاً لاحظ أن الشرر المولد من الشحنات الكهربائية قد يسبب حرائق.</p> <p>● الزجاج الداخلي لوحدة تغذية المستندات التلقائية ADF يصبح ساخناً جداً أثناء استعمال الماسحة.</p> <p>قبل أن تبدأ تنظيف الجزء الداخلي من وحدة تغذية المستندات التلقائية ADF، تأكد أنك قمت بإيقاف تشغيل الماسحة، وبفصل كابل الطاقة والانتظار لمدة 15 دقيقة حتى يبرد الجزء الداخلي لوحدة تغذية المستندات التلقائية ADF.</p>	<p>تنبيه</p> 
--	--

أدوات التنظيف

الاسم	رقم القطعة	ملاحظات
سائل التنظيف Cleaner F1	PA03950-0352	100 مل سائل التنظيف الواجب استخدامه لإزالة الأوساخ والتلوثات
ورق التنظيف	CA99501-0012	10 ورقات تستخدم لتنظيف الجزء الداخلي من الماسحة الضوئية بسهولة. قم برشها بمنظف Cleaner F1 ومسحها ضوئياً بالماسحة الضوئية بنفس الطريقة كمستند.
منديل التنظيف	PA03950-0419	24 حزمة مناديل مبللة بسائل التنظيف Cleaner F1. يمكن استعمالها بدلاً من استعمال قطعة قماش جافة وترطيبها بسائل التنظيف Cleaner F1.
ممسحة قطنية	متوفر بالأسواق	تستخدم لتنظيف أي جزء دقيق مثل أداة الاستشعار فوق الصوتية.
قماش جاف		يستخدم لمسح الأوساخ والتلوثات. قم بترطيبه باستخدام منظف Cleaner F1 للتنظيف.

انتباه

لاستعمال أدوات التنظيف بأمان وبطريقة صحيحة، اقرأ الاحتياطات المكتوبة على كل منتج بعناية.

لمزيد من المعلومات حول أدوات التنظيف، اتصل بالموزع/الوكيل الذي اشتريت منه هذا المنتج. راجع معلومات الاتصال في قائمة جهات الاتصال إذا كانت مرفقة بهذا المنتج، أو راجع معلومات الاتصال في قسم "الاتصال للاستفسارات" إذا كانت واردة في "احتياطات السلامة" المرفقة بهذا المنتج، ومن ثم اترح استفساراً.

المكان والمُعَدَل

المُعَدَل	المكان	
كل 3,000 ورقة	بكرة الإيقاف	الجزء الداخلي من الماسحة الضوئية (ADF)
	بكرة الالتقاط	
	البكرة المطاطية الساكنة	
	البكرة البلاستيكية الساكنة	
	الزجاج	
	أداة الاستشعار فوق الصوتية	
	بكرة التقييم	
	بكرة الإخراج	
قم بالتنظيف عندما يكون الغبار والوسخ ملحوظين.	الماسحة الضوئية	الجزء الخارجي للماسحة الضوئية
	شاشة اللمس	

يلزم تنظيف الجزء الداخلي من الماسحة الضوئية (ADF) بشكل منتظم لكل عدد مُعين من الأوراق الممسوحة ضوئياً. تقوم الماسحة الضوئية بتسجيل عدد الأوراق الممسوحة ضوئياً حتى يمكنك التحقق من عدد الأوراق الممسوحة ضوئياً بعد تنظيفها آخر مرة. استخدم إحدى الطرق التالية للتحقق من عدد الورق الذي تم مسحه ضوئياً.

- يكون الإجراء عند استخدام شاشة اللمس كما يلي.



1 من شاشة اللمس، اضغط على [التنظيف والصيانة] ← [عدادات اللوازم المستهلكة].

2 من شاشة [عدادات اللوازم المستهلكة]، تحقق من القيمة [بعد التنظيف].

- عندما يكون لون خلفية العداد أصفر
لقد اقترب وقت تنظيف الماسحة.
- عندما يكون لون خلفية العداد أحمر
لقد حان وقت تنظيف الماسحة. نظّف الماسحة.

• عند استخدام Software Operation Panel، راجع فحص عدادات الورق (303 صفحة).

انتباه

قد تختلف دورات الصيانة حسب حالة المستندات. أيضاً، يجب القيام بالتنظيف بصفة متكررة عندما يتم مسح ضوئي لأنواع المستندات التالية:

- مستندات ذات سطح أملس مثل الورق المصقول أو المطلي
- مستندات بنصوص/رسومات مطبوعة والتي تغطي معظم سطح المستند.
- مستندات معالجة كيميائياً مثل الورق خالي من الكربون
- مستندات تحتوي على كمية كبيرة من كاربونات الكالسيوم
- مستندات مكتوبة بقلم رصاص
- مستندات لا يندمج بها الحبر بما فيه الكفاية

تنظيف الجزء الخارجي للماسحة الضوئية

● الماسحة الضوئية

يجب تنظيف الماسحة الضوئية بما في ذلك حامل الورق ADF (الملقم) والمعبي سواء بقطعة قماش جافة، أو قطعة قماش مبللة بسائل التنظيف Cleaner F1/سائل تنظيف خفيف، أو بمنديل من مناديل التنظيف.

انتباه

- لتجنب التشوه أو تغير اللون، لا تستعمل أبداً مرقق الطلاء - تتر - أو أي مذيبيات عضوية أخرى.
- كن حذراً أن لا يدخل أي سائل أو ماء داخل الماسحة أثناء التنظيف.
- قد تستغرق وقتاً طويلاً لتجف في حالة استعمال كمية مفرطة من سائل المنظف F1/سائل تنظيف خفيف. استخدم كمية صغيرة فقط. امسح سائل التنظيف كلياً ولا تترك أي بقايا منه على القطع التي تم تنظيفها.

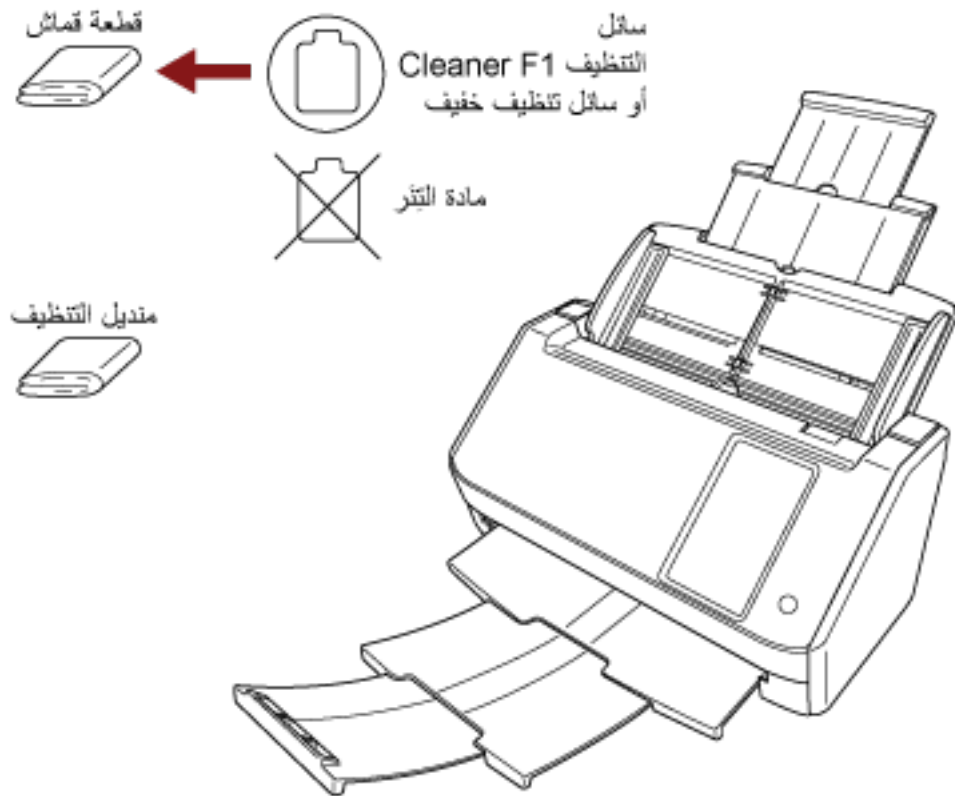

● شاشة اللمس

لتجنب اتساخ سطح شاشة اللمس، نظفها بانتظام بمسح الأوساخ والأتربة بلطف باستخدام قطعة قماش ناعمة وجافة. نظف شاشة اللمس بعناية. لا تفرك السطح أو تضغط عليه بأجسام صلبة لأن القيام بذلك قد يتلفه.

انتباه

لا تمسح شاشة اللمس باستخدام قطعة قماش مبللة. قد تلتصق الأتربة على السطح بين شاشة اللمس والماسحة، ما قد يؤدي إلى تعطل شاشة اللمس.

تنظيف الجزء الداخلي من الماسحة الضوئية (ADF) بورقة التنظيف

يمكن تنظيف الجزء الداخلي من وحدة تغذية المستندات التلقائية ADF بورقة من ورق التنظيف رطبة بسائل التنظيف Cleaner F1. بينما تستمر الماسحة في تلقيم المستندات، سيتراكم الغبار داخل وحدة تغذية المستندات التلقائية ADF والذي قد يسبب مشاكل متعلقة بالمسح الضوئي أو تؤثر على النتائج الممسوحة ضوئياً. يجب القيام بالتنظيف بعد المسح الضوئي لحوالي 3,000 ورقة تقريباً. لاحظ أن الإرشادات تختلف حسب نوع المستندات التي تقوم بمسحها ضوئياً. على سبيل المثال، القيام بتنظيف الماسحة بصفة متكررة قد يكون ضرورياً وذلك عند قيامك بالمسح الضوئي لمستندات لم ينشعب بها الحبر بصورة كافية.

انتباه

- لا تستعمل الماء أو سائل تنظيف خفيف لتنظيف وحدة تغذية المستندات التلقائية ADF.
- قد تستغرق وقتاً طويلاً لتجف في حالة استعمال كمية مفرطة من سائل التنظيف Cleaner F1. استخدم كمية صغيرة فقط.

1 شغل الماسحة.

لمعرفة التفاصيل، راجع كيفية القيام بالتشغيل (صفحة 58).



- 2 من شاشة اللمس، اضغط على [التنظيف والصيانة] ← [المسح] ← [ورقة التنظيف].
يتم عرض شاشة [ورقة التنظيف].

انتباه

لا تبدأ عملية مسح باستخدام تطبيق المسح الضوئي للصور أثناء التنظيف.

3 قم بفرش سائل التنظيف Cleaner F1 على ورقة التنظيف.

4 اسحب امتدادات الحامل حسب طول ورقة التنظيف.

لمعرفة التفاصيل، راجع إعداد حامل الورق ADF (الملقم) (صفحة 64).

5 قم بضبط المعبئ وفقاً لطول ورق التنظيف.

لمعرفة التفاصيل، راجع إعداد المعبئ (صفحة 65).

6 حمل ورقة التنظيف في حامل الورق ADF (الملقم).

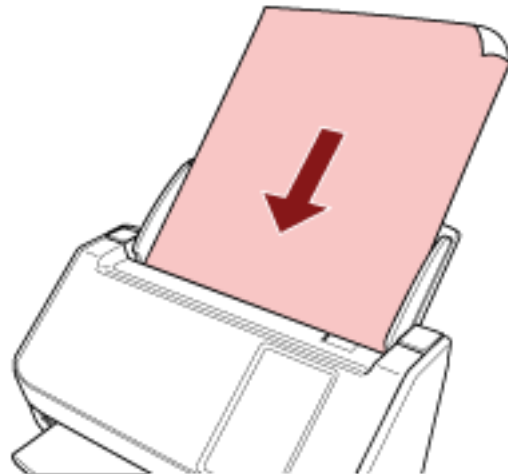

- 7** قم بضبط الأدلة الجانبية على عرض ورقة التنظيف.
حرّك الأدلة الجانبية بحيث لا توجد مسافة بين الأدلة الجانبية وورقة التنظيف.
خلاف ذلك، قد يتم تلقيم ورقة التنظيف منحرفة الزوايا.

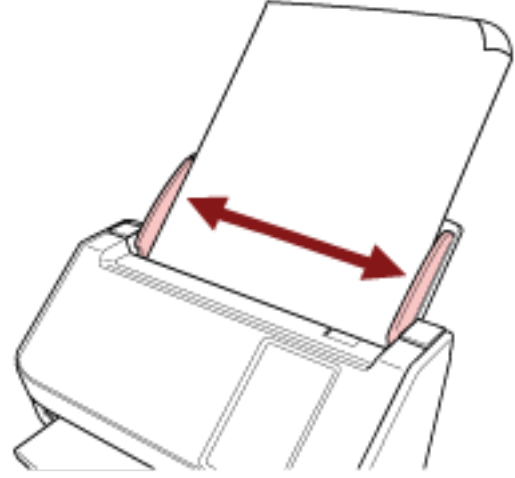

- 8** من شاشة اللمس، اضغط على زر [ابدأ] على شاشة [ورقة التنظيف].
يتم تلقيم ورقة التنظيف وإخراجها من المعبي.
- 9** استخدم إحدى الطرق التالية لمسح عدّاد التنظيف.
• يكون الإجراء عند استخدام شاشة اللمس كما يلي.

- a** من شاشة اللمس، اضغط على  ← [التنظيف والصيانة] ← [عدادات اللوازم المستهلكة].
- b** من شاشة [عدادات اللوازم المستهلكة]، اضغط على زر [إعادة تعيين] للوصول إلى [بعد التنظيف].
- عند استخدام Software Operation Panel، راجع تنظيف عدادات الورق (305 صفحة).

تنظيف الجزء الداخلي من الماسحة الضوئية (ADF) بقطعة قماش

يمكن تنظيف الجزء الداخلي لوحدة تغذية المستندات التلقائية ADF بقطعة قماش رطبة بوسائل التنظيف Cleaner F1، أو بمندبل التنظيف. بينما تستمر الماسحة في تلقيم المستندات، سيترام الغبار داخل وحدة تغذية المستندات التلقائية ADF والذي قد يسبب مشاكل متعلقة بالمسح الضوئي أو تؤثر على النتائج المسوحة ضوئياً. يجب القيام بالتنظيف بعد المسح الضوئي لحوالي 3,000 ورقة تقريباً. لاحظ أن الإرشادات تختلف حسب نوع المستندات التي تقوم بمسحها ضوئياً. على سبيل المثال، القيام بتنظيف الماسحة بصفة متكررة قد يكون ضرورياً وذلك عند قيامك بالمسح الضوئي لمستندات لم ينتشع بها الحبر بصورة كافية.

الزجاج الداخلي لوحدة تغذية المستندات التلقائية ADF يصبح ساخناً جداً أثناء استعمال الماسحة. قبل أن تبدأ تنظيف الجزء الداخلي من وحدة تغذية المستندات التلقائية ADF، تأكد أنك قمت بإيقاف تشغيل الماسحة، وبفصل كابل الطاقة والانتظار لمدة 15 دقيقة حتى يبرد الجزء الداخلي لوحدة تغذية المستندات التلقائية ADF.

تنبيه



انتباه

- لا تستعمل الماء أو سائل تنظيف خفيف لتنظيف وحدة تغذية المستندات التلقائية ADF.
- قد تستغرق وقتاً طويلاً لتجف في حالة استعمال كمية مفرطة من سائل التنظيف Cleaner F1. استخدم كمية صغيرة فقط. امسح سائل التنظيف كلياً ولا تترك أي بقايا منه على القطع التي تم تنظيفها.

1 قم بإيقاف تشغيل الماسحة، وافصل كابل الطاقة وانتظر 15 دقيقة على الأقل. لمعرفة التفاصيل، راجع كيفية إيقاف تشغيل الطاقة (59 صفحة).

2 افتح وحدة تغذية المستندات التلقائية ADF. لمعرفة التفاصيل، راجع كيفية فتح وحدة تغذية المستندات التلقائية ADF (62 صفحة).

حينما تكون وحدة ADF مفتوحة، قد تنغلق عن طريق الخطأ. كن حذراً ألا تعلق أصابعك.

تنبيه



3 نظف الأماكن التالية بقطعة قماش مبللة بالمنظف F1، أو ورقة من مناديل التنظيف.

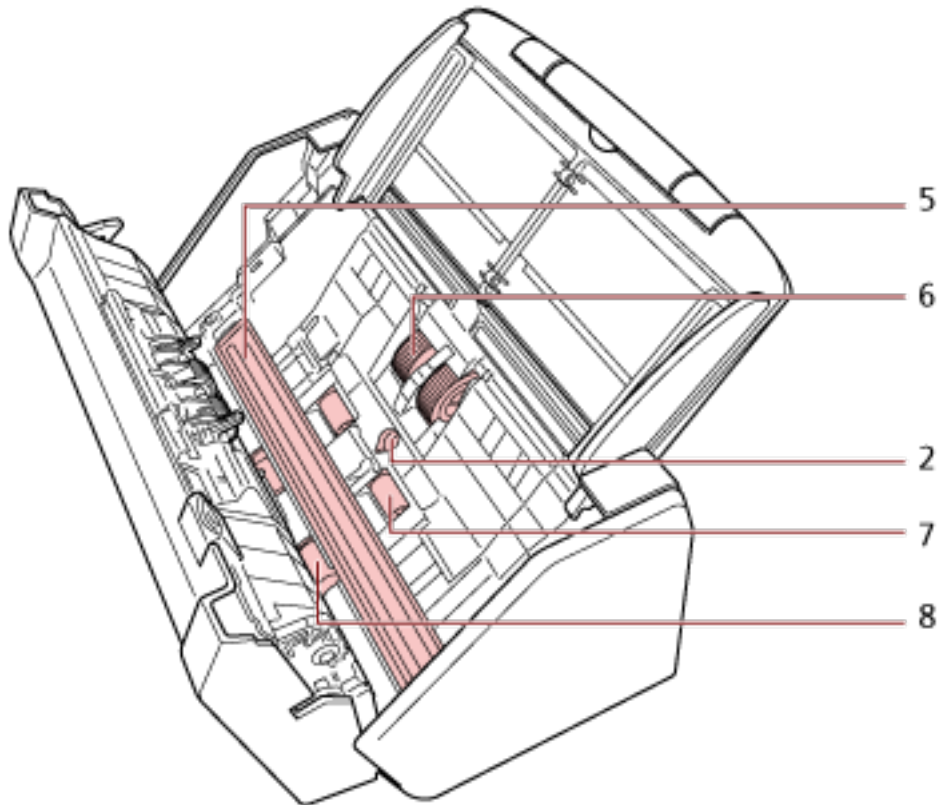
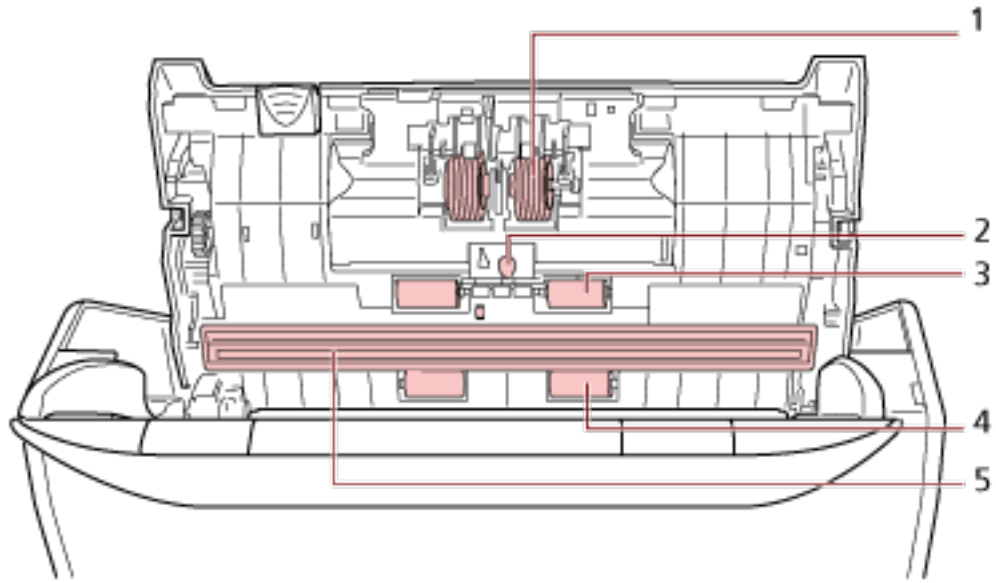

لا.	المكان
1	بكرة الإيقاف (2 x)
2	المستشعر فوق الصوتي (2 x)
3	البكرة الوسيطة المطاطية (2 x)

لا.	المكان
4	البكرة الوسيطة البلاستيكية (2 x)
5	الزجاج (2 x)
6	بكرة الالتقاط (2 x)
7	بكرة التلقيم (2 x)
8	بكرة الإخراج (2 x)

1 بكرة الإيقاف (2 x)

أزل بكرة الإيقاف من الماسحة.
لمعرفة التفاصيل حول إزالة بكرة الإيقاف، راجع استبدال مجموعة بكرات S (154 صفحة).
امسح أي أوساخ أو غبار برفق على طول التجاويف، مراعيًا عدم إتلاف سطح البكرة.

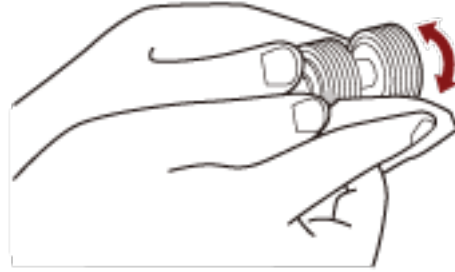

2 المستشعر فوق الصوتي (2 x)

امسح برفق الأوساخ والغبار عن سطح المستشعرات فوق الصوتية.

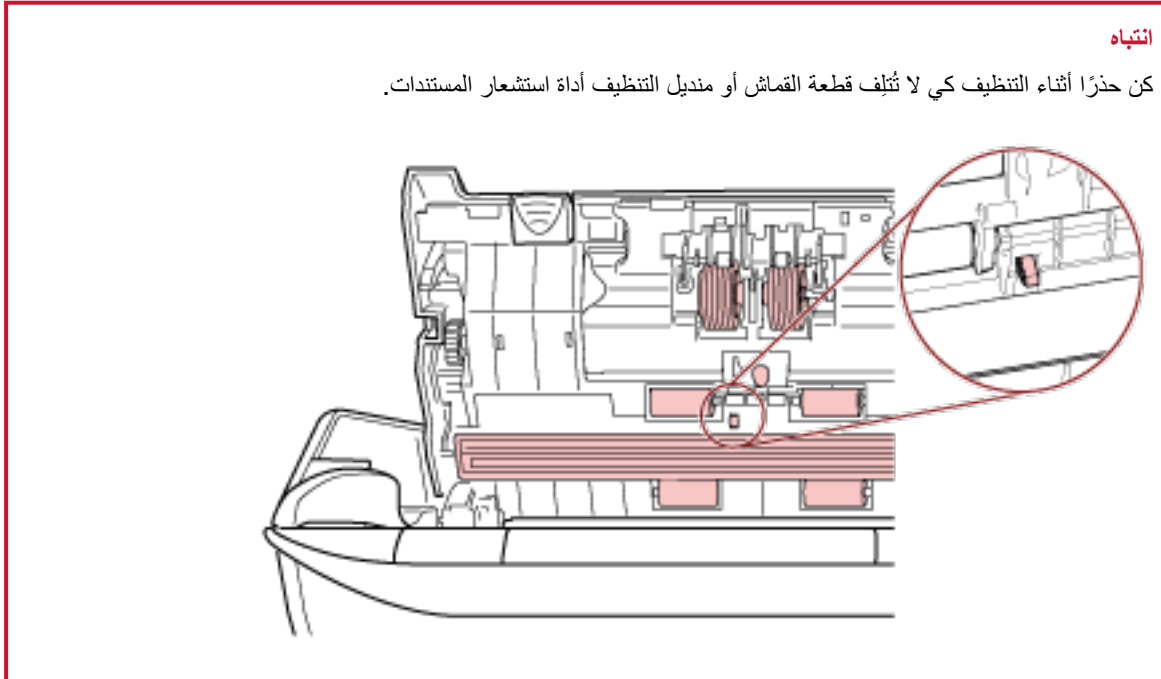

تلميح

إذا كانت صعبة التنظيف، استعمل ممسحة قطنية.

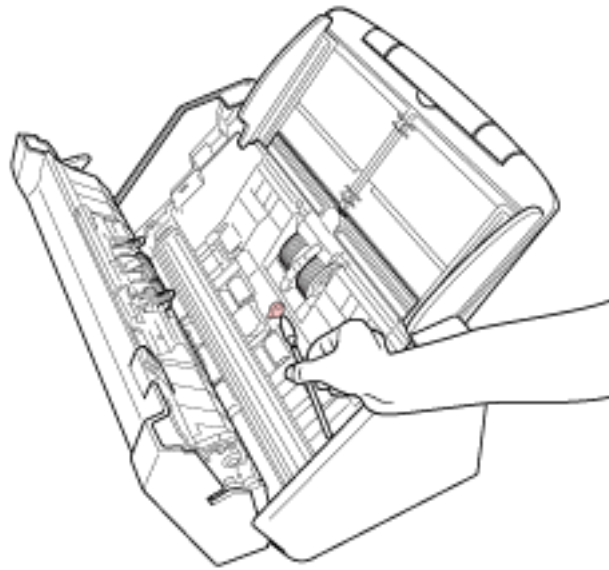
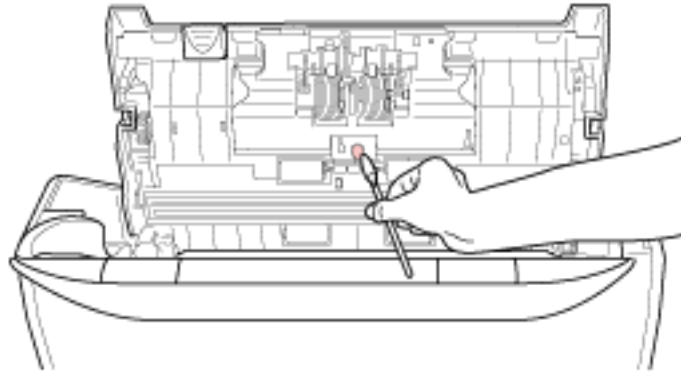

3 البكرة الوسيطة المطاطية (2 x)

4 البكرة الوسيطة البلاستيكية (2 x)

امسح أي أوساخ أو غبار برفق على طول التجاويف أثناء تدوير البكرة يدوياً، مراعيًا عدم إتلاف سطح البكرة. تأكد أنها تم مسحها بشكل صحيح لأن البقايا السوداء على البكرات سوف تؤثر على أداء التلقيم.

5 الزجاج (2 x)

امسح برفق الوسخ والغبار من على الأجزاء الزجاجية.

انتباه

• قد تظهر الخطوط السوداء على الصور إذا كان الجزء الزجاجي متسخاً.

• عندما تظهر لك رسالة [تنظيف الزجاج!] من  من على شاشة اللمس، ابحث عن الجزء الزجاجي المتسخ ونظِّفه.

عندما تُظهر رسالة [تنظيف الزجاج!] أن الجزء الزجاجي متسخ من جانب واحد فقط، قد لا تختفي الرسالة حتى عند تنظيفه. وفي هذه الحالة، نظف كلا الجزئين الزجاجيين.

6 بكرة الالتقاط (2 x)

امسح أي أوساخ أو غبار برفق على طول التجاويف أثناء تدوير البكرة يدوياً، مراعيًا عدم إتلاف سطح البكرة. تأكد أنها تم مسحها بشكل صحيح لأن البقايا السوداء على البكرات سوف تؤثر على أداء التلقيم.

7 بكرة التلقيم (2 x)

8 بكرة الإخراج (2 x)

يجب تشغيل الماسحة الضوئية لتدوير بكرات التلقيم/الإخراج للتنظيف.

a قم بتوصيل كابل الطاقة وتشغيل الماسحة الضوئية. لمعرفة التفاصيل، راجع كيفية القيام بالتنظيف (58 صفحة).

b من شاشة اللمس، اضغط على  ← [التنظيف والصيانة] ← [المسح] ← [مندبل التنظيف]. يتم عرض شاشة [مندبل التنظيف].

انتباه

لا تبدأ عملية مسح باستخدام تطبيق المسح الضوئي للصور أثناء التنظيف.

c افتح وحدة تغذية المستندات التلقائية ADF. لمعرفة التفاصيل، راجع كيفية فتح وحدة تغذية المستندات التلقائية ADF (62 صفحة).

حينما تكون وحدة ADF مفتوحة، قد تتعلق عن طريق الخطأ. كن حذراً ألا تعلق أصابعك.



تنبيه

d من شاشة اللمس، اضغط على زر [ابدأ] على شاشة [مندبل التنظيف]. تقوم بكرات التلقيم/الإخراج بتدوير كمية معينة في آن واحد. إذا ضغطت مع الاستمرار على زر [ابدأ]، فستدور بكرات التلقيم/الإخراج باستمرار.

انتبه أن لا تلمس البكرات بيدك أثناء دورانها.



تنبيه

e ضع قطعة قماش رطبة بوسائل التنظيف المنظف F1، أو بمندبل التنظيف على سطح بكرة التلقيم/الإخراج الدوارة، وامسح بشكل أفقي لتنظيف الوسخ والغبار من السطح كله. تأكد أنها تم مسحها بشكل صحيح لأن البقايا السوداء على البكرات سوف تؤثر على أداء التلقيم.

4 أغلق وحدة تغذية المستندات التلقائية ADF. لمعرفة التفاصيل، راجع كيفية إغلاق وحدة تغذية المستندات التلقائية ADF (63 صفحة).

انتبه كي لا تغلق وحدة تغذية المستندات التلقائية ADF على أصابعك.

تنبيه



انتباه

تأكد أن وحدة تغذية المستندات التلقائية ADF مغلقة جيداً. وإلا فإنه قد لا يتم تلقيم المستندات داخل وحدة تغذية المستندات التلقائية ADF.

5 استخدم إحدى الطرق التالية لمسح عداد التنظيف.

- يكون الإجراء عند استخدام شاشة اللمس كما يلي.

a من شاشة اللمس، اضغط على  ← [التنظيف والصيانة] ← [عدادات اللوازم المستهلكة].

b من شاشة [عدادات اللوازم المستهلكة]، اضغط على زر [إعادة تعيين] للوصول إلى [بعد التنظيف].

- عند استخدام Software Operation Panel، راجع تنظيف عدادات الورق (305 صفحة).

تنظيف الورقة كبيرة الحجم

يجب تنظيف الورقة كبيرة الحجم سواء بقطعة قماش جافة، أو قطعة قماش مبللة بالمنظف F1/سائل تنظيف خفيف، أو بمنديل من مناديل التنظيف. امسح الأوساخ والغبار عن سطح الورقة كبيرة الحجم وداخلها برفق. بمجرد المداومة على استخدام الورقة كبيرة الحجم سيتراكم الوسخ والغبار على السطح والجزء الداخلي. نظّفه بشكل منتظم نظرًا لأنه قد يتسبب في حدوث مشاكل متعلقة بالمسح أو تؤثر على النتائج الممسوحة ضوئيًا.

انتباه

- تأكد من أن الورقة كبيرة الحجم غير مجمدة.
 - لتجنب التشوّه أو تغير اللون، لا تستعمل أبداً مرقق الطلاء - يتّثر - أو أي مذيبيات عضوية أخرى.
 - لا تستخدم القوة لفرك الورقة كبيرة الحجم لأنها قد تتلف أو تنتشّوه.
 - بعد تنظيف الجزء الداخلي للورقة كبيرة الحجم بقطعة قماش مبللة بالمنظف F1/سائل تنظيف خفيف، أو بمنديل من مناديل التنظيف، لا تغلق الورقة كبيرة الحجم حتى تصبح جافة تمامًا.
 - يجب استبدال الورقة كبيرة الحجم كل 500 عملية مسح ضوئي تقريبًا.
- لاحظ أن هذه الإرشادات تختلف حسب نوع المستندات الممسوحة ضوئيًا وكم مرة يتم استخدام الماسحة وتنظيفها فيها. للحصول على معلومات حول شراء الورق كبير الحجم، اتصل بالموزع/الوكيل الذي اشتريت منه هذا المنتج. راجع معلومات الاتصال في قائمة جهات الاتصال إذا كانت مرفقة بهذا المنتج، أو راجع معلومات الاتصال في قسم "الاتصال للاستفسارات" إذا كانت واردة في "احتياطات السلامة" المرفقة بهذا المنتج، ومن ثم اطرح استفسارًا.

استبدال القطع المستهلكة

هذا القسم يشرح كيفية استبدال القطع المستهلكة للماسحة.

الزجاج الداخلي لوحدة تغذية المستندات التلقائية ADF يصبح ساخناً جداً أثناء استعمال الماسحة. قبل قيامك باستبدال القطع المستهلكة، تأكد أنك قمت بإيقاف تشغيل الماسحة، وفصل كابل الطاقة والانتظار لمدة 15 دقيقة حتى يبرد الجزء الداخلي لوحدة تغذية المستندات التلقائية ADF.

تنبيه

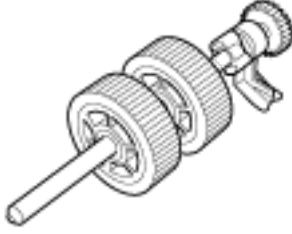

القطع المستهلكة ودورات الاستبدال

الاسم	رقم القطعة	دورة الاستبدال المقترحة
مجموعة بكرات S ● بكرة الإيقاف  ● بكرة الالتقاط 	PA03750-0001	كل 200,000 ورقة

تحتاج القطع المستهلكة إلى الاستبدال بصفة دورية. ينصح بجعل مخزون احتياطي من القطع المستهلكة وتبديلها قبل أن ينتهي عمرها الافتراضي. تقوم الماسحة بتسجيل عدد الأوراق المسوحة ضوئياً لكل قطعة مستهلكة (بكرة الالتقاط وبكرة الإيقاف)، والتي تتيح لك تحديد متى يمكنك استبدال القطع المستهلكة.

استخدم إحدى الطرق التالية للتحقق من عدد الورق الذي تم مسحه ضوئياً.

● يكون الإجراء عند استخدام شاشة اللمس كما يلي.

1 من شاشة اللمس، اضغط على  ← [التنظيف والصيانة] ← [عدادات اللوازم المستهلكة].

2 من شاشة [عدادات اللوازم المستهلكة]، تحقق من القيمة [بعد التنظيف].

- عندما يكون لون خلفية العداد أصفر

لقد اقترب وقت استبدال اللوازم المستهلكة.

- عندما يكون لون خلفية العداد أحمر

لقد حان وقت استبدال القطع المستهلكة. استبدل القطع المستهلكة.

● عند استخدام Software Operation Panel، راجع فحص عدادات الورق (303 صفحة).

لاحظ أن دورة الاستبدال المقترحة مجرد إرشادات في حالة استعمال ورق A4 مقاس (80 غ/م² [20 رطل]) خالي من الخشب أو ورق يحتوي على خشب، نظرًا لأن تلك الدورات تختلف حسب نوع المستند الممسوح ضوئيًا وعدد المرات التي استخدمت فيها الماسحة وتم تنظيفها وبيئة التشغيل الخاصة بك.

انتباه

استعمل فقط القطع المستهلكة المخصصة.

للمعلومات حول شراء القطع المستهلكة، اتصل بالموزع/الوكيل الذي اشتريت منه هذا المنتج.

استبدال مجموعة بكرات S

تتكون مجموعة بكرات S من بكرة الإيقاف وبكرة الالتقاط.
استبدل مجموعة بكرات S بالطريقة التالية.

- 1 قم بإيقاف تشغيل الماسحة، وافصل كابل الطاقة وانتظر 15 دقيقة على الأقل.
لمعرفة التفاصيل، راجع كيفية إيقاف تشغيل الطاقة (صفحة 59).
- 2 قم بإزالة جميع المستندات من حامل الورق ADF (الملقم).
- 3 افتح وحدة تغذية المستندات التلقائية ADF.
لمعرفة التفاصيل، راجع كيفية فتح وحدة تغذية المستندات التلقائية ADF (صفحة 62).

حينما تكون وحدة ADF مفتوحة، قد تنغلق عن طريق الخطأ. كن حذرا ألا تعلق أصابعك.

تنبيه



4 استبدال بكرة الإيقاف.

- a افتح غطاء بكرة الإيقاف.
ثبّت كلا طرفي الغطاء وافتحه في اتجاه السهم.

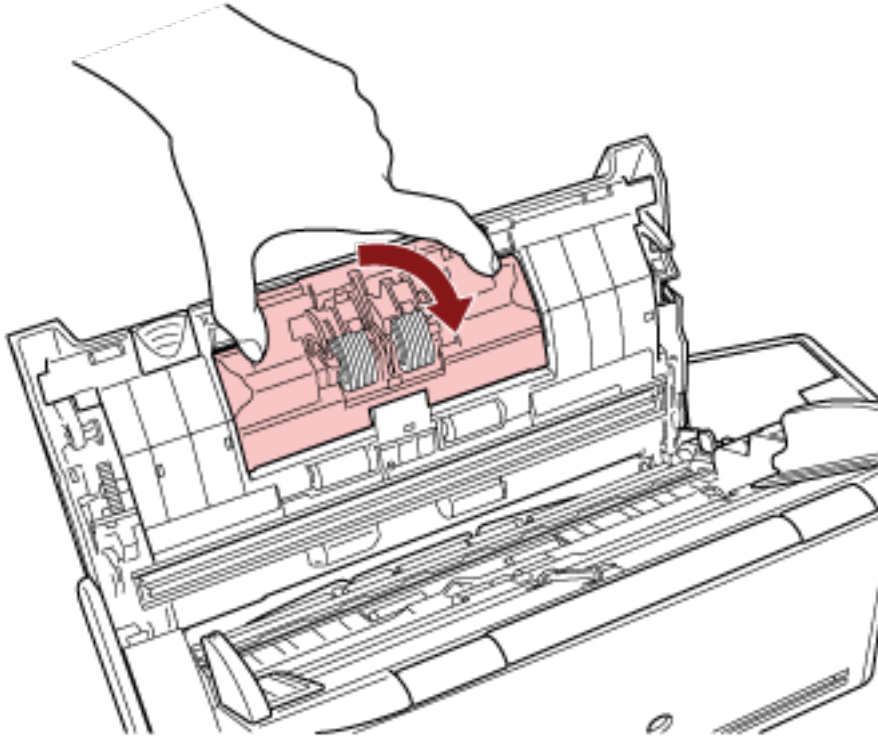

b قم بإزالة بكرة الإيقاف.

ارفع الجانب الأيمن من البكرة أولاً، ثم اسحب العمود من الفتحة على الجانب الأيسر.

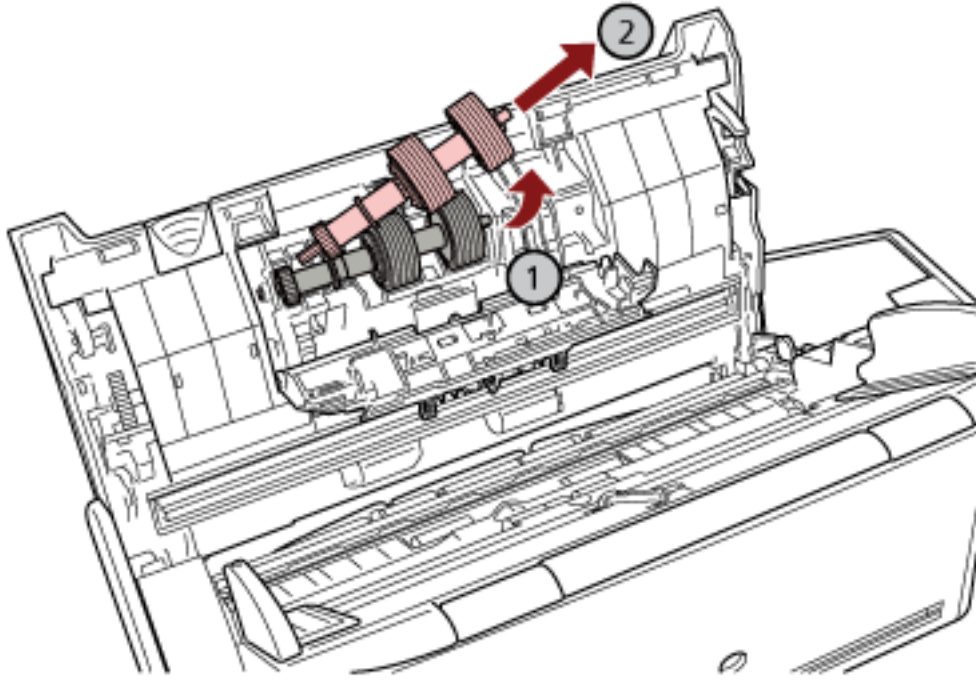

c أزل بكرة الإيقاف من عمودها.

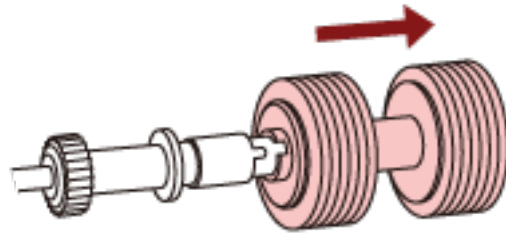

d ضع بكرة إيقاف جديدة على العمود.
أدخل النتوء الموجود على العمود في الفتحة.

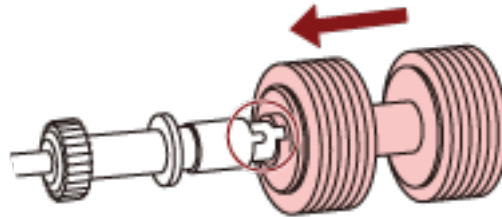

e ركب بكرة الإيقاف مرة أخرى في الماسحة الضوئية.

أدخل الطرف الأيسر من العمود في الفتحة وفقاً لشكل الفتحة، ومن ثم ركب الجانب الأيمن من العمود.

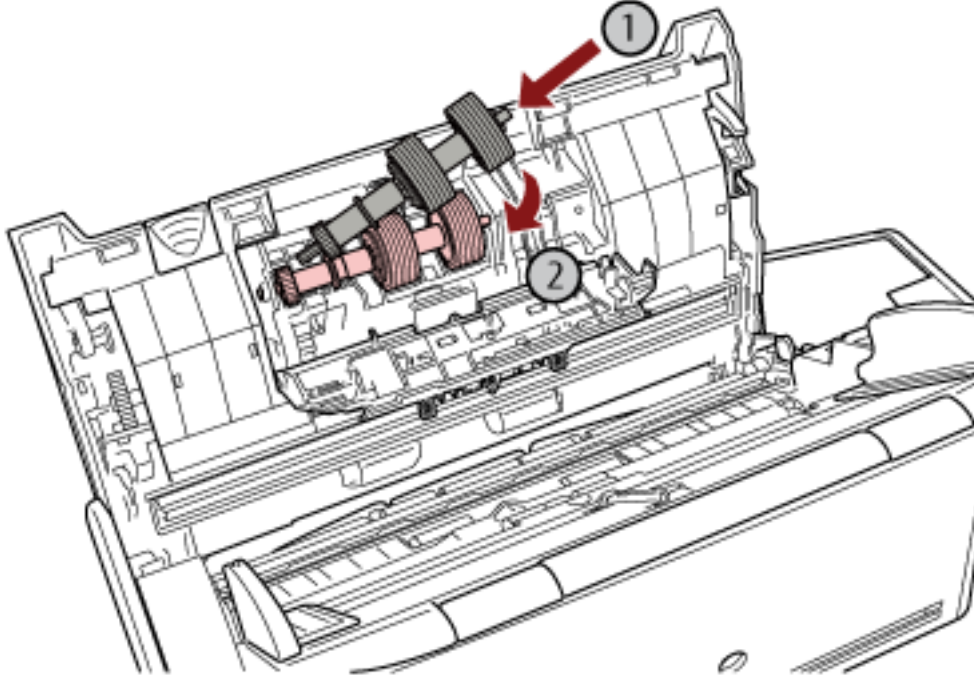

f أغلق غطاء بكرة الإيقاف.

انتباه

تأكد من أن بكرة الإيقاف تم تركيبها بشكل صحيح. وإلا قد يحدث انحشار الورق أو أخطاء تلقيم أخرى.

5 استبدل بكرة الالتقاط.

a افتح دليل الورق.

قم بتحريك الدلائل الجانبية حتى النهاية، واسحب دليل الورق مفتوحًا من الميل.

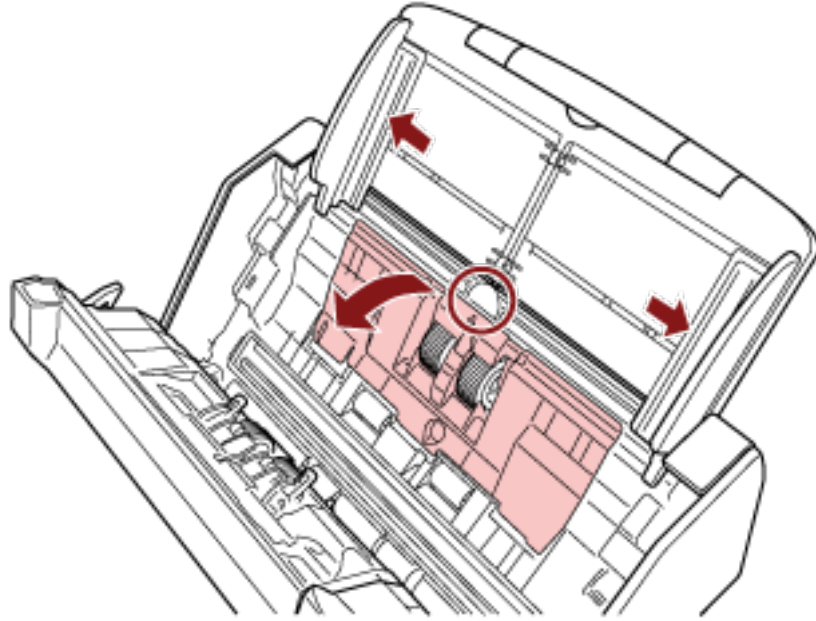

b أدر الجُلبَة باتجاه السهم.

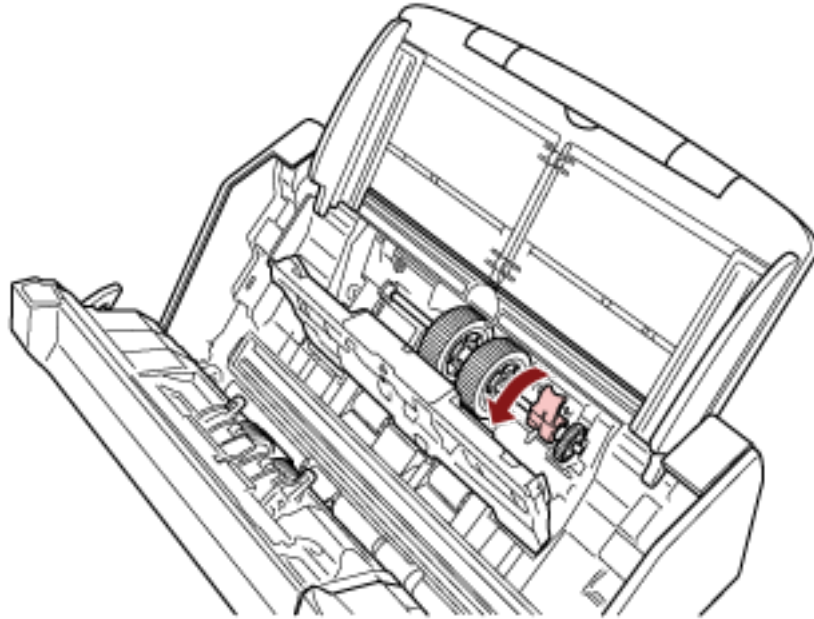

c قم بإزالة بكرة الالتقاط.

ارفع جانب جُلبية بكرة الالتقاط قليلاً (حوالي 5 مم)، وحركه تجاه الجُلبية، واسحبه للخارج.

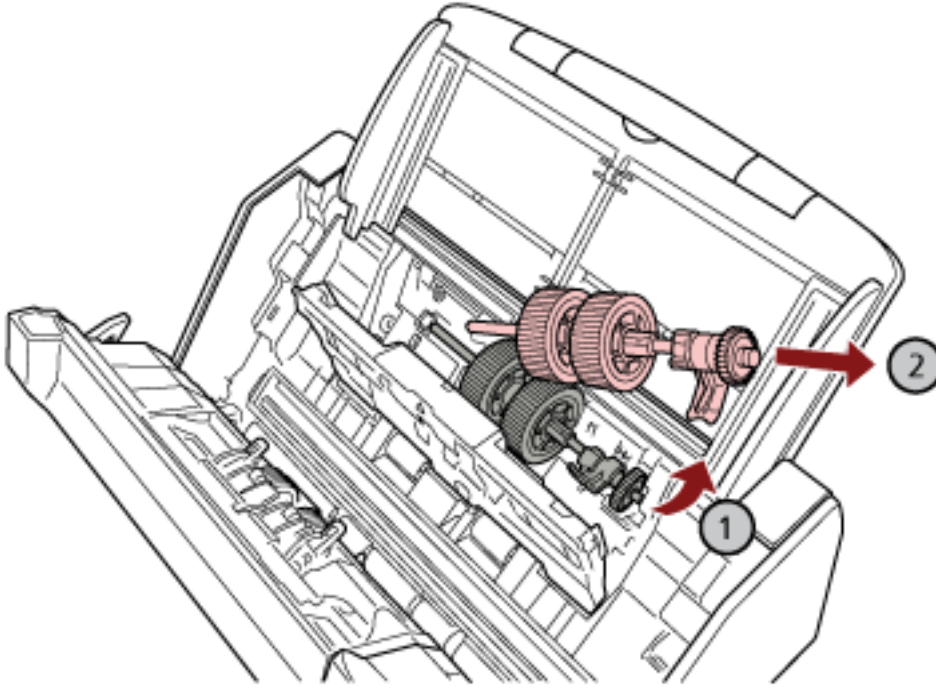

انتباه

كن حريصًا على ألا تلمس الترس بالقرب من الجُلبية من العمود نظرًا لأنه يوجد شحم فوقه.

d ثبت بكرة الالتقاط الجديدة في الماسحة.
أدخل الطرف الأيسر من العمود في الفتحة، واخفض الطرف الآخر تدريجيًا.

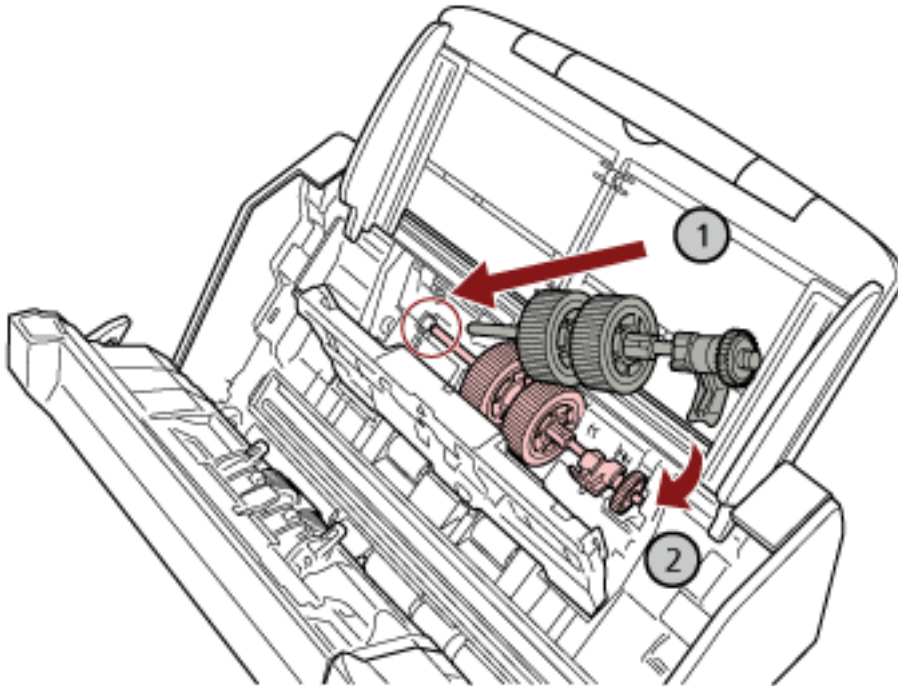

e أدر الجلبة باتجاه السهم.

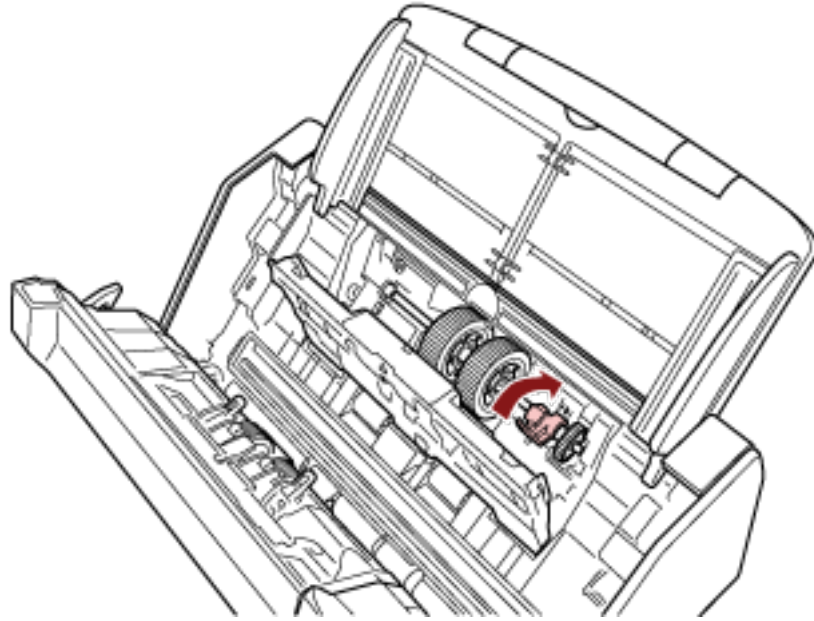

انتباه

تأكد من أن بكره الالتقاط تم تركيبها بشكل صحيح. وإلا قد يحدث انحسار الورق أو أخطاء تلقيم أخرى.

f أغلق دليل الورق.

تأكد من أن طرفا دليل الورق مقلبين بإحكام.

6 أغلق وحدة تغذية المستندات التلقائية ADF.

لمعرفة التفاصيل، راجع كيفية إغلاق وحدة تغذية المستندات التلقائية ADF (صفحة 63).

انتبه كي لا تغلق وحدة تغذية المستندات التلقائية ADF على أصابعك.

تنبيه



7 قم بتوصيل كابل الطاقة وتشغيل الماسحة الضوئية.

لمعرفة التفاصيل، راجع كيفية القيام بالتشغيل (صفحة 58).

8 استخدم إحدى الطرق التالية لمسح عدادات القطع المستهلكة.

• يكون الإجراء عند استخدام شاشة اللمس كما يلي.

a من شاشة اللمس، اضغط على  ← [التنظيف والصيانة] ← [عدادات اللوازم المستهلكة].

b من شاشة [عدادات اللوازم المستهلكة]، اضغط على زر [إعادة تعيين] للوصول إلى [بكرة الإيقاف] أو [بكرة الالتقاط].

• عند استخدام Software Operation Panel، راجع تنظيف عدادات الورق (صفحة 305).

استكشاف الأخطاء وإصلاحها

هذا القسم يشرح التدابير المضادة عند حدوث انحشار الورق والمشكلات الأخرى، والعناصر التي يجب فحصها قبل الاتصال بمركز الخدمة، وكيفية قراءة وفهم الملصق الموجود على الماسحة.

انتباه

لمعرفة التفاصيل حول الأخطاء/المشكلات الأخرى غير المذكورة في هذا القسم، راجع ملف مساعدة برنامج تشغيل الماسحة الضوئية.

عند حدوث انحشار ورق

أزل المستندات المتروكة في وحدة تغذية المستندات التلقائية ADF في الإجراء التالي:

تنبيه



- لا تستخدم القوة لنزع المستندات المنحشرة وتأكد أنك فتحت وحدة تغذية المستندات التلقائية ADF أولاً.
- احذر ألا تلمس الأجزاء الحادة عند إزالة المستندات المنحشرة. يمكن أن ينتج عن القيام بذلك حدوث إصابة.
- احذر من حدوث تشابك لأشياء مثل الشعر أو رابطة العنق أو القلادة داخل الماسحة الضوئية عند إزالة المستندات المنحشرة.
- قد يصبح الجزء الداخلي لوحدة ADF ساخناً جداً أثناء التشغيل. كن حريصاً على ألا تحرق نفسك.

1 قم بإزالة جميع المستندات من حامل الورق ADF (الملقم).

2 افتح وحدة تغذية المستندات التلقائية ADF. لمعرفة التفاصيل، راجع كيفية فتح وحدة تغذية المستندات التلقائية ADF (صفحة 62).

حينما تكون وحدة ADF مفتوحة، قد تنغلق عن طريق الخطأ. كن حذراً ألا تعلق أصابعك.

تنبيه



3 قم بإزالة المستند المنحشر.

انتباه

- تأكد من فحص المستندات ومسار الورق جيداً. قم بإزالة أي أجسام معدنية مثل المشابك الورقية أو الدباسات لتجنب انحشار الورق.
- احذر أن لا تتلف سطح الزجاج ودليل الورق عند إزالة المستندات التي بها أجسام معدنية مثل مشابك الورق أو الدبابيس.

4 أغلق وحدة تغذية المستندات التلقائية ADF. لمعرفة التفاصيل، راجع كيفية إغلاق وحدة تغذية المستندات التلقائية ADF (صفحة 63).

تنبيه



انتبه كي لا تغلق وحدة تغذية المستندات التلقائية ADF على أصابعك.

انتباه

- تأكد أن وحدة تغذية المستندات التلقائية ADF مغلقة جيداً. وإلا فإنه قد لا يتم تلقيم المستندات داخل وحدة تغذية المستندات التلقائية ADF.
- أحياناً عندما يكتمل أو يتم إلغاء المسح، تبقى المستندات في وحدة تغذية المستندات التلقائية ADF دون ظهور أية رسائل خطأ. في هذه الحالة، اتبع الخطوات 1 من خلال 4 أعلاه لإزالة المستندات.
- لمتابعة عملية المسح الضوئي، تحقق من الصفحة التي ترغب في الاستئناف منها، وحمل المستند في حامل الورق ADF (الملقم) مجدداً.

الأخطاء

● مؤشر الخطأ

عند حدوث خطأ في الماسحة، تظهر شاشة [خطأ] على شاشة اللمس.

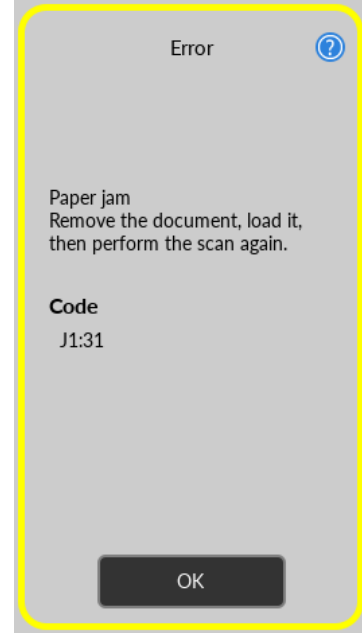

راجع حل الخطأ، واضغط على الزر [موافق]، لإغلاق شاشة [خطأ].

تلميح

يبدأ Error Recovery Guide وتظهر الأيقونة في منطقة الإشعارات بشريط المهام عند تسجيل الدخول لنظام Windows. عند حدوث خطأ في الماسحة الضوئية، يتم عرض اسم الخطأ ورقم الكود في نافذة Error Recovery Guide. ضع في الاعتبار المعلومات المعروضة وانقر فوق الزر [مزيد من المعلومات] للتحقق من إجراء استكشاف الأخطاء وإصلاحها.

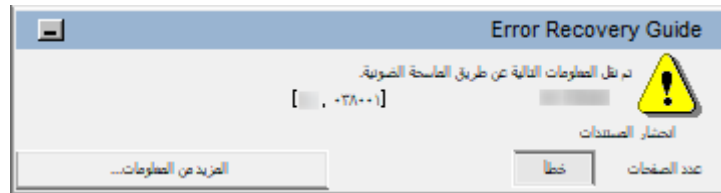

● قائمة كود الخطأ

كود الخطأ	تفاصيل الخطأ	راجع
C0:E5	خطأ في الذاكرة (الأمامية)	خطأ في الذاكرة (165 صفحة)
C0:E6	خطأ في الذاكرة (الخلفية)	
C0:E9	خطأ في LSI (الأمامية)	
C0:EA	خطأ في LSI (الخلفية)	

كود الخطأ	تفاصيل الخطأ	راجع
C1:E0	خطأ في LSI (فشل التهيئة)	
E2:74	خطأ بصري (ADF- أمام)	خطأ ضوئي (وحدة تغذية المستندات التلقائية ADF)
E3:75	خطأ بصري (ADF- خلف)	(165 صفحة)
E6:D3	خطأ في لوحة التشغيل	خطأ في لوحة التشغيل (166 صفحة)
E7:D2	خطأ في EEPROM	خطأ EEPROM (166 صفحة)
E9:F5	خطأ في قراءة-كتابة ذاكرة الصور (الأمامية)	خطأ في القراءة والكتابة على ذاكرة الصورة (167
E9:F6	خطأ في قراءة-كتابة ذاكرة الصور (الخلفية)	صفحة)
FA:C5	خطأ في الحامل	خطأ في الحامل (167 صفحة)
H0:84	خطأ في محرك الدارة	خطأ في محرك الدارة (167 صفحة)
HA:95		
J1:31	تزامم الورق	انحسار الورق (168 صفحة)
J1:50	خطأ في الالتقاط	
J2:55	تم الكشف عن تلقيم متعدد (تداخل)	التلقيم المتعدد (168 صفحة)
J2:56	تم الكشف عن تلقيم متعدد (طول)	
L6:1B	خطأ في أداة الاستشعار	خطأ في أداة الاستشعار (169 صفحة)
M1:D5	خطأ في شبكة LAN السلكية	خطأ في الوحدة (169 صفحة)
M4:A2	خطأ في إعدادات الشبكة	خطأ في إعدادات الشبكة (169 صفحة)
M4:A3		
M4:A4		
M4:A5		
M4:A6		
M4:A7		
M4:A8		
M4:A9		
M4:AA		
M4:AB		
M4:AD		
M4:AC	خطأ في إعدادات Scanner Central Admin	خطأ في إعدادات Scanner Central Admin
M5:A3		
M5:A4		
M5:A5		

كود الخطأ	تفاصيل الخطأ	راجع
M5:A2	خطأ في إعداد الخادم	خطأ في إعداد الخادم (171 صفحة)
M5:AC		
M4:B1	خطأ في DirectScan	خطأ في DirectScan (171 صفحة)
M4:B2		
M4:B3		
M4:B4		
M4:B5		
M5:C0		
M5:D1		
M5:D2		
M5:D3		
M5:D4		
M5:D5		
M5:D6		
M6:E1		
M6:E2		
M6:E3		
M6:E4		
M6:A0		
U4:40	وحدة تغذية المستندات التلقائية ADF مفتوحة	فتح وحدة تغذية المستندات التلقائية ADF (173 صفحة)
—	يتم الاستخدام بواسطة آخرين	يتم الاستخدام بواسطة آخرين (173 صفحة)
—	الماسحة الضوئية في وضع إحصاء الوثائق.	الماسحة الضوئية في وضع إحصاء الوثائق. (174 صفحة)
—	لا يوجد ورق	لا يوجد ورق (174 صفحة)
—	تم بلوغ الحد الأعلى	تم بلوغ الحد الأعلى (174 صفحة)
—	تم إيقاف المسح الضوئي من قِبل المستخدم	تم إيقاف المسح الضوئي من قِبل المستخدم (174 صفحة)
—	تم إيقاف المسح الضوئي مؤقتًا من قِبل المستخدم	تم إيقاف المسح الضوئي مؤقتًا من قِبل المستخدم (174 صفحة)
U7:20	خطأ خارج المنطقة المخصصة للمسح	خطأ خارج المنطقة المخصصة للمسح (174 صفحة)

كود الخطأ	تفاصيل الخطأ	راجع
—	أمر غير صالح	أمر غير صالح (175 صفحة)

خطأ في الذاكرة

إذا حدث خطأ في الذاكرة، ستعرض شاشة [خطأ] على شاشة اللمس أحد أكواد الخطأ التالية وتفصيله والحل.

كود الخطأ	تفاصيل الخطأ والحل
C0:E5	خطأ في الذاكرة (الأمامية) إذا استمرت المشكلة بعد إعادة التشغيل، من فضلك قم بإبلاغ موزع الخدمة الخاص بك عن كود الخطأ. الكود C0:E5
C0:E6	خطأ في الذاكرة (الخلفية) إذا استمرت المشكلة بعد إعادة التشغيل، من فضلك قم بإبلاغ موزع الخدمة الخاص بك عن كود الخطأ. الكود C0:E6
C0:E9	خطأ في LSI (الأمامية) إذا استمرت المشكلة بعد إعادة التشغيل، من فضلك قم بإبلاغ موزع الخدمة الخاص بك عن كود الخطأ. الكود C0:E9
C0:EA	خطأ في LSI (الخلفية) إذا استمرت المشكلة بعد إعادة التشغيل، من فضلك قم بإبلاغ موزع الخدمة الخاص بك عن كود الخطأ. الكود C0:EA
C1:E0	خطأ في LSI (فشل التهيئة) إذا استمرت المشكلة بعد إعادة التشغيل، من فضلك قم بإبلاغ موزع الخدمة الخاص بك عن كود الخطأ. الكود C1:E0

قم بإيقاف تشغيل الماسحة ثم أعد تشغيلها مرة أخرى.

إذا استمرت المشكلة، فقم بتدوين كود الخطأ، وتحقق من كل عنصر في قبل أن تتصل بمركز خدمة الماسحة الضوئية (232 صفحة) ومن ثم اتصل بالموزع/الوكيل الذي اشتريت منه هذا المنتج. راجع معلومات الاتصال في قائمة جهات الاتصال إذا كانت مرفقة بهذا المنتج، أو راجع معلومات الاتصال في قسم "الاتصال للاستفسارات" إذا كانت واردة في "احتياطات السلامة" المرفقة بهذا المنتج، ومن ثم اترح استفساراً.

خطأ ضوئي (وحدة تغذية المستندات التلقائية ADF)

إذا ظهر خطأ ضوئي في وحدة تغذية المستندات التلقائية ADF، ستعرض شاشة [خطأ] على شاشة اللمس أحد أكواد الخطأ التالية وتفصيله والحل.

كود الخطأ	تفاصيل الخطأ والحل
E2:74	خطأ بصري (ADF- أمام) إذا استمرت المشكلة بعد إعادة التشغيل، من فضلك قم بإبلاغ موزع الخدمة الخاص بك عن كود الخطأ. الكود E2:74

كود الخطأ	تفاصيل الخطأ والحل
E3:75	خطأ بصري (ADF - خلف) إذا استمرت المشكلة بعد إعادة التشغيل، من فضلك قم بإبلاغ موزع الخدمة الخاص بك عن كود الخطأ. الكود E3:75

اتخذ التدابير التالية.

- راجع تنظيف الجزء الداخلي من الماسحة الضوئية (ADF) بقطعة قماش (145 صفحة) ونظف الزجاج.
- قم بإيقاف تشغيل الماسحة ثم أعد تشغيلها مرة أخرى.
- إذا استمرت المشكلة، فقم بتدوين كود الخطأ، وتحقق من كل عنصر في قِبل أن تتصل بمركز خدمة الماسحة الضوئية (232 صفحة) ومن ثم اتصل بالموزع/الوكيل الذي اشترت منه هذا المنتج. راجع معلومات الاتصال في قائمة جهات الاتصال إذا كانت مرفقة بهذا المنتج، أو راجع معلومات الاتصال في قسم "الاتصال للاستفسارات" إذا كانت واردة في "احتياطات السلامة" المرفقة بهذا المنتج، ومن ثم اترح استفسارًا.

خطأ في لوحة التشغيل

إذا حدث خطأ في شاشة اللمس، ستعرض شاشة [خطأ] على شاشة اللمس كود الخطأ التالي وتفصيله والحل.

كود الخطأ	تفاصيل الخطأ والحل
E6:D3	خطأ في لوحة التشغيل إذا استمرت المشكلة بعد إعادة التشغيل، من فضلك قم بإبلاغ موزع الخدمة الخاص بك عن كود الخطأ. الكود E6:D3

- قم بإيقاف تشغيل الماسحة ثم أعد تشغيلها مرة أخرى.
- إذا استمرت المشكلة، فقم بتدوين كود الخطأ، وتحقق من كل عنصر في قِبل أن تتصل بمركز خدمة الماسحة الضوئية (232 صفحة) ومن ثم اتصل بالموزع/الوكيل الذي اشترت منه هذا المنتج. راجع معلومات الاتصال في قائمة جهات الاتصال إذا كانت مرفقة بهذا المنتج، أو راجع معلومات الاتصال في قسم "الاتصال للاستفسارات" إذا كانت واردة في "احتياطات السلامة" المرفقة بهذا المنتج، ومن ثم اترح استفسارًا.

خطأ EEPROM

إذا حدث خطأ في EEPROM، ستعرض شاشة [خطأ] على شاشة اللمس كود الخطأ التالي وتفصيله والحل.

كود الخطأ	تفاصيل الخطأ والحل
E7:D2	خطأ في EEPROM إذا استمرت المشكلة بعد إعادة التشغيل، من فضلك قم بإبلاغ موزع الخدمة الخاص بك عن كود الخطأ. الكود E7:D2

- قم بإيقاف تشغيل الماسحة ثم أعد تشغيلها مرة أخرى.
- إذا استمرت المشكلة، فقم بتدوين كود الخطأ، وتحقق من كل عنصر في قِبل أن تتصل بمركز خدمة الماسحة الضوئية (232 صفحة) ومن ثم اتصل بالموزع/الوكيل الذي اشترت منه هذا المنتج. راجع معلومات الاتصال في قائمة جهات الاتصال إذا كانت مرفقة بهذا المنتج، أو راجع معلومات الاتصال في قسم "الاتصال للاستفسارات" إذا كانت واردة في "احتياطات السلامة" المرفقة بهذا المنتج، ومن ثم اترح استفسارًا.

خطأ في القراءة والكتابة على ذاكرة الصورة

إذا حدث خطأ عند قراءة البيانات من ذاكرة الصورة أو عند كتابتها على ذاكرة الصورة، ستعرض شاشة [خطأ] على شاشة اللمس أحد أكواد الخطأ التالية وتفصيله والحل.

كود الخطأ	تفاصيل الخطأ والحل
E9:F5	خطأ في قراءة-كتابة ذاكرة الصور (الأمامية) إذا استمرت المشكلة بعد إعادة التشغيل، من فضلك قم بإبلاغ موزع الخدمة الخاص بك عن كود الخطأ. كود E9:F5
E9:F6	خطأ في قراءة-كتابة ذاكرة الصور (الخلفية) إذا استمرت المشكلة بعد إعادة التشغيل، من فضلك قم بإبلاغ موزع الخدمة الخاص بك عن كود الخطأ. كود E9:F6

قم بإيقاف تشغيل الماسحة ثم أعد تشغيلها مرة أخرى.

إذا استمرت المشكلة، فقم بتدوين كود الخطأ، وتحقق من كل عنصر في قِبل أن تتصل بمركز خدمة الماسحة الضوئية (232 صفحة) ومن ثم اتصل بالموزع/الوكيل الذي اشترت منه هذا المنتج. راجع معلومات الاتصال في قائمة جهات الاتصال إذا كانت مرفقة بهذا المنتج، أو راجع معلومات الاتصال في قسم "الاتصال للاستفسارات" إذا كانت واردة في "احتياطات السلامة" المرفقة بهذا المنتج، ومن ثم اترح استفسارًا.

خطأ في الحامل

إذا حدث خطأ في الحامل، ستعرض شاشة [خطأ] على شاشة اللمس كود الخطأ التالي وتفصيله والحل.

كود الخطأ	تفاصيل الخطأ والحل
FA:C5	خطأ في الحامل إذا استمرت المشكلة بعد إعادة التشغيل، من فضلك قم بإبلاغ موزع الخدمة الخاص بك عن كود الخطأ. الكود FA:C5

قم بإيقاف تشغيل الماسحة ثم أعد تشغيلها مرة أخرى.

إذا استمرت المشكلة، فقم بتدوين كود الخطأ، وتحقق من كل عنصر في قِبل أن تتصل بمركز خدمة الماسحة الضوئية (232 صفحة) ومن ثم اتصل بالموزع/الوكيل الذي اشترت منه هذا المنتج. راجع معلومات الاتصال في قائمة جهات الاتصال إذا كانت مرفقة بهذا المنتج، أو راجع معلومات الاتصال في قسم "الاتصال للاستفسارات" إذا كانت واردة في "احتياطات السلامة" المرفقة بهذا المنتج، ومن ثم اترح استفسارًا.

خطأ في محرك الدارة

إذا حدث خطأ في محرك الدارة، ستعرض شاشة [خطأ] على شاشة اللمس كود الخطأ التالي وتفصيله والحل.

كود الخطأ	تفاصيل الخطأ والحل
H0:84	خطأ في محرك الدارة إذا استمرت المشكلة بعد إعادة التشغيل، من فضلك قم بإبلاغ موزع الخدمة الخاص بك عن كود الخطأ. الكود H0:84
HA:95	خطأ في محرك الدارة

كود الخطأ	تفاصيل الخطأ والحل
	إذا استمرت المشكلة بعد إعادة التشغيل، من فضلكم قم بإبلاغ موزع الخدمة الخاص بك عن كود الخطأ. الكود HA:95

قم بإيقاف تشغيل الماسحة ثم أعد تشغيلها مرة أخرى.

إذا استمرت المشكلة، فقم بتدوين كود الخطأ، وتحقق من كل عنصر في قِبل أن تتصل بمركز خدمة الماسحة الضوئية (232 صفحة) ومن ثم اتصل بالموزع/الوكيل الذي اشتريت منه هذا المنتج. راجع معلومات الاتصال في قائمة جهات الاتصال إذا كانت مرفقة بهذا المنتج، أو راجع معلومات الاتصال في قسم "الاتصال للاستفسارات" إذا كانت واردة في "احتياطات السلامة" المرفقة بهذا المنتج، ومن ثم اترح استفسارًا.

انحشار الورق

إذا حدث تزامن الورق، ستعرض شاشة [خطأ] على شاشة اللمس أحد أكواد الخطأ التالية وتفاصيله والحل.

كود الخطأ	تفاصيل الخطأ والحل
J1:31	تزامن الورق قم بإزالة المستند والتحقق منه ثم حاول مرة أخرى.
J1:50	خطأ في الالتقاط قم بإزالة المستند والتحقق منه ثم حاول مرة أخرى.

اتخذ التدابير التالية.

- عند حدوث انحشار ورق داخل الماسحة الضوئية، راجع عند حدوث انحشار ورق (160 صفحة) لإزالة المستندات المنحشرة.
 - راجع مستندات للمسح الضوئي (87 صفحة) حتى تتحقق من أن المستندات مناسبة للمسح الضوئي.
 - إذا حدث انحشار الورق بشكل متكرر، اتخذ التدابير وفقًا لـ أخطاء انحشار الورق/الالتقاط تحدث بشكل متكرر (221 صفحة).
- إذا استمرت المشكلة، فقم بتدوين كود الخطأ، وتحقق من كل عنصر في قِبل أن تتصل بمركز خدمة الماسحة الضوئية (232 صفحة) ومن ثم اتصل بالموزع/الوكيل الذي اشتريت منه هذا المنتج. راجع معلومات الاتصال في قائمة جهات الاتصال إذا كانت مرفقة بهذا المنتج، أو راجع معلومات الاتصال في قسم "الاتصال للاستفسارات" إذا كانت واردة في "احتياطات السلامة" المرفقة بهذا المنتج، ومن ثم اترح استفسارًا.

التقييم المتعدد

إذا حدث تراكم للمستندات وتم تلقيها في الماسحة، ستعرض شاشة [خطأ] على شاشة اللمس أحد أكواد الخطأ التالية وتفاصيله والحل.

كود الخطأ	تفاصيل الخطأ والحل
J2:55	تم الكشف عن تقييم متعدد (تداخل) قم بإزالة المستند والتحقق منه ثم حاول مرة أخرى.
J2:56	تم الكشف عن تقييم متعدد (طول) قم بإزالة المستند والتحقق منه ثم حاول مرة أخرى.

إذا بقيت المستندات في الماسحة الضوئية، راجع عند حدوث انحشار ورق (160 صفحة) لإزالة المستندات.

إذا تم تراكم المستندات وتلقيها بشكل متكرر في الماسحة الضوئية، اتخذ التدابير وفقًا لـ يتم تقييم المستندات المترابكة بشكل متكرر في الماسحة (216 صفحة).

إذا استمرت المشكلة، فقم بتدوين كود الخطأ، وتحقق من كل عنصر في قِبل أن تتصل بمركز خدمة الماسحة الضوئية (232 صفحة) ومن ثم اتصل بالموزع/الوكيل الذي اشتريت منه هذا المنتج. راجع معلومات الاتصال في قائمة جهات الاتصال إذا كانت مرفقة بهذا المنتج، أو راجع معلومات الاتصال في قسم "الاتصال للاستفسارات" إذا كانت واردة في "احتياطات السلامة" المرفقة بهذا المنتج، ومن ثم اترح استفسارًا.

خطأ في أداة الاستشعار

إذا حدث خطأ في أداة الاستشعار، ستعرض شاشة [خطأ] على شاشة اللمس كود الخطأ التالي وتفاصيله والحل.

كود الخطأ	تفاصيل الخطأ والحل
L6:1B	خطأ في أداة الاستشعار إذا استمرت المشكلة بعد إعادة التشغيل، من فضلك قم بإبلاغ موزع الخدمة الخاص بك عن كود الخطأ. الكود L6:1B

اتخذ التدابير التالية.

- راجع تنظيف الجزء الداخلي من الماسحة الضوئية (ADF) بقطعة قماش (145 صفحة) لتنظيف أدوات الاستشعار فوق الصوتية.
- قم بإيقاف تشغيل الماسحة ثم أعد تشغيلها مرة أخرى.
- إذا استمرت المشكلة، فقم بتدوين كود الخطأ، وتحقق من كل عنصر في قبل أن تتصل بمركز خدمة الماسحة الضوئية (232 صفحة) ومن ثم اتصل بالموزع/الوكيل الذي اشتريت منه هذا المنتج. راجع معلومات الاتصال في قائمة جهات الاتصال إذا كانت مرفقة بهذا المنتج، أو راجع معلومات الاتصال في قسم "الاتصال للاستفسارات" إذا كانت واردة في "احتياطات السلامة" المرفقة بهذا المنتج، ومن ثم اترح استفسارًا.

خطأ في الوحدة

إذا حدث خطأ في الوحدة، ستعرض شاشة [خطأ] على شاشة اللمس كود الخطأ التالي وتفاصيله والحل.

كود الخطأ	تفاصيل الخطأ والحل
M1:D5	خطأ في شبكة LAN السلكية إذا استمرت المشكلة بعد إعادة التشغيل، من فضلك قم بإبلاغ موزع الخدمة الخاص بك عن كود الخطأ. كود M1:D5

قم بإيقاف تشغيل الماسحة ثم أعد تشغيلها مرة أخرى.

- إذا استمرت المشكلة، فقم بتدوين كود الخطأ، وتحقق من كل عنصر في قبل أن تتصل بمركز خدمة الماسحة الضوئية (232 صفحة) ومن ثم اتصل بالموزع/الوكيل الذي اشتريت منه هذا المنتج. راجع معلومات الاتصال في قائمة جهات الاتصال إذا كانت مرفقة بهذا المنتج، أو راجع معلومات الاتصال في قسم "الاتصال للاستفسارات" إذا كانت واردة في "احتياطات السلامة" المرفقة بهذا المنتج، ومن ثم اترح استفسارًا.

خطأ في إعدادات الشبكة

إذا حدث خطأ في إعدادات الشبكة، ستعرض شاشة [خطأ] على شاشة اللمس أحد أكواد الخطأ التالية وتفاصيله والحل.

كود الخطأ	تفاصيل الخطأ والحل
M4:A2	لا تتصل الماسحة بالشبكة. تحقق من إعدادات الشبكة.
M4:A3	لا يمكن الاتصال بخادم الوكيل. تحقق من إعدادات الشبكة.
M4:A4	لا يمكن الاتصال بـ PaperStream NX Manager. تحقق من إعدادات الشبكة.
M4:A5	لا يمكن الاتصال بتطبيق PaperStream NX Manager أو خادم الوكيل. تحقق من إعدادات الشبكة.
M4:A6	انتهت مهلة الاتصال بالشبكة. تأكد من تشغيل PaperStream NX Manager، وتحقق من اتصال الشبكة.

كود الخطأ	تفاصيل الخطأ والحل
M4:A7	شهادة العميل غير الصالحة لاتصال الشبكة. تحقق من اتصال الشبكة.
M4:A8	فشل إرسال البيانات. تحقق من حالة الشبكة، وأعد تحميل المستند، وحاول مجددًا.
M4:A9	فشل استلام البيانات. تأكد من تشغيل PaperStream NX Manager، وتحقق من اتصال الشبكة.
M4:AA	حدث خطأ في اتصال الشبكة. تحقق من اتصال الشبكة.
M4:AB	فشل إرسال البيانات. تحقق من حالة الشبكة، وأعد تحميل المستند، وحاول مجددًا.
M4:AD	انتهت المهلة أثناء عملية الانتظار. تحقق مما إذا تم حفظ الملفات أم لا في PaperStream NX Manager.

اتخذ التدابير التالية.

- تحقق من الرسالة الظاهرة على شاشة [خطأ]، واتخذ الإجراءات المناسبة.
- للتحقق من إعدادات الشبكة للماسحة، اضغط على زر [تعيين].

تلميح

يمكن التحقق أيضًا من إعدادات الشبكة للماسحة في إعدادات الشبكة في **fi Series**.
لمعرفة التفاصيل، راجع إعدادات الشبكة (إعدادات الشبكة في **fi Series**) (338 صفحة).

- تحقق من حالة اتصال الشبكة.
 - تحقق من الإعدادات في خادم الوكيل.
 - تحقق من الإعدادات في **PaperStream NX Manager**.
- إذا استمرت المشكلة، فقم بتدوين كود الخطأ، وتحقق من كل عنصر في قبل أن تتصل بمركز خدمة الماسحة الضوئية (232 صفحة) ومن ثم اتصل بالموزع/الوكيل الذي اشتريت منه هذا المنتج. راجع معلومات الاتصال في قائمة جهات الاتصال إذا كانت مرفقة بهذا المنتج، أو راجع معلومات الاتصال في قسم "الاتصال للاستفسارات" إذا كانت واردة في "احتياطات السلامة" المرفقة بهذا المنتج، ومن ثم اترح استفسارًا.

خطأ في إعداد Scanner Central Admin

إذا حدث خطأ في إعدادات Scanner Central Admin Server أو Scanner Central Admin Desktop، ستعرض شاشة [خطأ] على شاشة اللمس أحد أكواد الخطأ التالية وتفصيله والحل.

كود الخطأ	تفاصيل الخطأ والحل
M4:AC	فشل تسجيل معلومات الماسحة باستخدام Scanner Central Admin. تحقق من الاتصال باستخدام Scanner Central Admin.
M5:A3	إصدار Scanner Central Admin الذي تتصل به غير مدعوم.
M5:A4	لقد حاولت تسجيل ما يزيد عن أقصى عدد من الأجهزة التي يمكن تسجيلها.
M5:A5	أعمال الصيانة قيد التقدم. حاول مرة أخرى لاحقًا.

لأكواد الخطأ M4:AC أو M5:A3 أو M5:A4

تحقق من الرسالة الظاهرة على شاشة [خطأ]، وضح الإعدادات التالية:

- إعداد "Scanner Central Admin" على الماسحة

- الإعدادات الموجودة على Scanner Central Admin Server أو Scanner Central Admin Desktop للتحقق من إعدادات الشبكة للماسحة، اضغط على زر [تعيين].

تلميح

يمكن أيضًا التحقق من إعدادات Scanner Central Admin للماسحة الضوئية في إعدادات الشبكة في **fi Series**. لمعرفة التفاصيل، راجع إعدادات الشبكة (إعدادات الشبكة في **fi Series**) (338 صفحة).

إذا استمرت المشكلة، فقم بتدوين كود الخطأ، وتحقق من كل عنصر في قبل أن تتصل بمركز خدمة الماسحة الضوئية (232 صفحة) ومن ثم اتصل بالموزع/الوكيل الذي اشتريت منه هذا المنتج. راجع معلومات الاتصال في قائمة جهات الاتصال إذا كانت مرفقة بهذا المنتج، أو راجع معلومات الاتصال في قسم "الاتصال للاستفسارات" إذا كانت واردة في "احتياطات السلامة" المرفقة بهذا المنتج، ومن ثم اترح استفسارًا.

للكود M5:A5

حاول مرة أخرى لاحقًا.

خطأ في إعداد الخادم

إذا حدث خطأ في إعدادات PaperStream NX Manager، ستعرض شاشة [خطأ] على شاشة اللمس أحد أكواد الخطأ التالية وتفاصيله والحل.

كود الخطأ	تفاصيل الخطأ والحل
M5:A2	فشل حفظ الملف. تحقق من إعدادات PaperStream NX Manager.
M5:AC	حدث خطأ في الاتصال بـ PaperStream NX Manager. تحقق من إعدادات PaperStream NX Manager.

تحقق من الرسالة الظاهرة على شاشة [خطأ]، وصحح الإعدادات التالية:

- إعدادات "PaperStream NX Manager" على الماسحة
- الإعدادات في PaperStream NX Manager
- للتحقق من إعدادات الشبكة للماسحة، اضغط على زر [تعيين].

تلميح

يمكن التحقق أيضًا من إعدادات PaperStream NX Manager للماسحة في إعدادات الشبكة في **fi Series**. لمعرفة التفاصيل، راجع إعدادات الشبكة (إعدادات الشبكة في **fi Series**) (338 صفحة).

إذا استمرت المشكلة، فقم بتدوين كود الخطأ، وتحقق من كل عنصر في قبل أن تتصل بمركز خدمة الماسحة الضوئية (232 صفحة) ومن ثم اتصل بالموزع/الوكيل الذي اشتريت منه هذا المنتج. راجع معلومات الاتصال في قائمة جهات الاتصال إذا كانت مرفقة بهذا المنتج، أو راجع معلومات الاتصال في قسم "الاتصال للاستفسارات" إذا كانت واردة في "احتياطات السلامة" المرفقة بهذا المنتج، ومن ثم اترح استفسارًا.

خطأ في DirectScan

إذا حدث خطأ في DirectScan، فستعرض شاشة [خطأ] على شاشة اللمس أحد أكواد الخطأ التالية وتفاصيله والحل.

كود الخطأ	تفاصيل الخطأ والحل
M4:B1	لم يتم العثور على وجهة. لا يمكن الاتصال بخادم الوكيل. تحقق من بيئة الشبكة.
M4:B2	لم يتم العثور على وجهة. فشلت استعادة الاسم. تحقق من بيئة الشبكة.

كود الخطأ	تفاصيل الخطأ والحل
M4:B3	لم يتم العثور على وجهة. حدث خطأ في اتصال الشبكة. تحقق من بيئة الشبكة.
((*1 M4:B4	لم يتم العثور على وجهة. حدث خطأ في اتصال الشبكة. تحقق من بيئة الشبكة.
((*2 M4:B5	لم يتم العثور على وجهة. حدث خطأ في اتصال الشبكة. تحقق من بيئة الشبكة.
((*3 M5:C0	حدث خطأ في الاتصال بالوجهة. تحقق من حالة الوجهة.
((*4 M5:D1	حدث خطأ في الاتصال بالوجهة. توجد العديد من الملفات في الوجهة. تحقق من حالة الوجهة.
M5:D2	حدث خطأ في الاتصال بالوجهة. ربما تجاوز حجم البيانات الحد. تحقق من حالة الوجهة.
M5:D3	حدث خطأ في الاتصال بالوجهة. لا توجد مساحة قرص كافية. تحقق من حالة الوجهة.
M5:D4	حدث خطأ في الاتصال بالوجهة. غير مسموح لك بالوصول إلى الوجهة. تحقق من حالة الوجهة.
M5:D5	حدث خطأ في الاتصال بالوجهة. مسار وجهة الحفظ طويل للغاية. تحقق من إعدادات حفظ الوجهة.
M5:D6	حدث خطأ في الاتصال بالوجهة. لم يتم العثور على وجهة. تحقق من حالة الوجهة.
M6:E1	حدث خطأ في الاتصال بالوجهة. تحقق من إعدادات الوجهة للمهمة.
M6:E2	حدث خطأ في الاتصال بالوجهة. فشل التحقق من شهادات الخادم. تحقق من إعدادات الماسحة.
M6:E3	حدث خطأ في الاتصال بالوجهة. فشل التحقق من شهادات الخادم. تحقق من إعدادات الماسحة.
M6:E4	حدث خطأ في الاتصال بالوجهة. مسار حفظ الوجهة خاطئ. تحقق من إعدادات الوجهة للمهمة.
M6:A0	خطأ في النظام إذا استمرت المشكلة بعد إعادة التشغيل، من فضلك قم بإبلاغ موزع الخدمة الخاص بك عن كود الخطأ. M6:A0

***1:** هذا خطأ في SSL/TLS.

***2:** هذا خطأ في SFTP.

***3:** يمكن أن يحصل هذا الخطأ في الحالات التالية:

- عندما يكون خادم الوجهة لا يدعم الأوامر الأساسية
- عندما يتجاوز حجم رسالة البريد الإلكتروني الحد الأعلى لحجم الرسالة التي يستطيع خادم SMTP استقبالها (وهذا يعتمد على خادم SMTP الذي تتصل به)
- عند إرسال الرسائل الإلكترونية إلى عنوان غير موجود
- عند انتهاء صلاحية كلمة مرور المستخدم

***4:** يحصل هذا الخطأ عندما يتم حفظ الملفات في مجلد الوجهة ويتجاوز الحجم الإجمالي لحروف اسم الملف 2 MB.

اتخذ التدابير التالية.

- تحقق من الرسالة الظاهرة على شاشة [خطأ]، واتخذ الإجراءات المناسبة.
- للتحقق من إعدادات الشبكة للماسحة، اضغط على زر [تعيين].
- للتحقق من الوجهة وإعدادات المهمة لـ DirectScan، راجع ما يلي.

- إضافة/تغيير/حذف حفظ الوجهة للصور (129 صفحة)

- إضافة/تغيير/حذف عنوان عند إرسال الصور عن طريق البريد الإلكتروني (133 صفحة)

- إضافة/تغيير/حذف مهمة (137 صفحة)

● تحقق من حالة الوجهة لـ DirectScan.

● إذا حدث خطأ في أثناء المسح الضوئي (أو نقل الملف)، فقد يتم حفظ نسخة غير مكتملة من الملف في حفظ الوجهة. في هذه الحالة يتم عرض اسم الملف الذي يجري نقله على شاشة الخطأ. تحقق من الملف، واتخذ الإجراءات المناسبة.

● لـ M4:B2

تحقق من الإعدادات في خادم DNS.

لمعرفة التفاصيل، راجع المسح الضوئي لا يبدأ (DirectScan) (204 صفحة).

● لـ M5:D4

- قد يحدث الخطأ عند تحديد وجهة حفظ غير موجودة بالنسبة لـ [مسار وجهة الحفظ].

- قد يحدث الخطأ عندما تحاول ماسحة أخرى حفظ ملف بنفس الاسم في حفظ الوجهة في نفس الوقت. في هذه الحالة، انتظر قليلاً ثم حاول إجراء المسح مرة أخرى.

● قم بإيقاف تشغيل الماسحة ثم أعد تشغيلها مرة أخرى.

تلميح

يمكن التحقق أيضاً من إعدادات الشبكة وإعدادات DirectScan للماسحة في إعدادات الشبكة في **fi Series**.
لمعرفة التفاصيل، راجع إعدادات الشبكة (إعدادات الشبكة في **fi Series**) (338 صفحة).

إذا استمرت المشكلة، فقم بتدوين كود الخطأ، وتحقق من كل عنصر في قِبل أن تتصل بمركز خدمة الماسحة الضوئية (232 صفحة) ومن ثم اتصل بالموزع/الوكيل الذي اشترت منه هذا المنتج. راجع معلومات الاتصال في قائمة جهات الاتصال إذا كانت مرفقة بهذا المنتج، أو راجع معلومات الاتصال في قسم "الاتصال للاستفسارات" إذا كانت واردة في "احتياطات السلامة" المرفقة بهذا المنتج، ومن ثم اترح استفساراً.

فتح وحدة تغذية المستندات التلقائية ADF

عند فتح وحدة تغذية المستندات التلقائية ADF أثناء المسح الضوئي وإغلاقها بعد إبعاده، ستعرض شاشة [خطأ] على شاشة اللمس كود الخطأ التالي وتفصيله والحل.

كود الخطأ	تفاصيل الخطأ والحل
U4:40	فتح وحدة تغذية المستندات التلقائية ADF

تلميح

لا تعرض شاشة [خطأ] الكود عندما تكون وحدة تغذية المستندات التلقائية ADF مفتوحة.
لاحظ أيضاً أنه يتم تعطيل العمليات على شاشة اللمس أثناء فتح وحدة تغذية المستندات التلقائية ADF.

أزل المستند من وحدة تغذية المستندات التلقائية ADF، وأغلقها.

تأكد أن وحدة تغذية المستندات التلقائية ADF مغلقة جيداً.

أغلق وحدة تغذية المستندات التلقائية ADF إغلاقاً كاملاً، ثم تأكد من عدم ظهور "وحدة تغذية المستندات التلقائية ADF مفتوحة" دون كود خطأ. للحصول على مزيد من التفاصيل حول فتح وحدة تغذية المستندات التلقائية (ADF) وإغلاقها، راجع فتح/إغلاق وحدة تغذية المستندات التلقائية ADF (62 صفحة).

يتم الاستخدام بواسطة آخرين

يتم استخدام الماسحة الضوئية بالفعل.

● تأكد من أنه لا يستخدم تطبيق آخر الماسحة الضوئية.

- تأكد من أن طريقة اتصال الماسحة الضوئية صحيحة.
- تأكد من عدم إجراء أي عمليات على شاشة اللمس بالماسحة.
- تأكد من أن التطبيقات الكامنة على جهاز الكمبيوتر لا تستخدم الماسحة الضوئية الضوئية. على سبيل المثال، قد تكون التطبيقات التالية تشغل الماسحة الضوئية الضوئية.

PaperStream Capture -

PaperStream ClickScan -

Button Event Manager (تم تمكين [حدث زر المشاهدة])

الماسحة الضوئية في وضع إحصاء الوثائق.

الماسحة الضوئية في "نظام إحصاء المستندات" وبالتالي لا يمكن إجراء المسح الضوئي. أغلق شاشة [عداد المستندات] على شاشة اللمس للخروج من وضع إحصاء الوثائق.

لا يوجد ورق

لم يتم تحميل أي مستند.
حمل مستنداً في حامل الورق (الملقم) ADF.

تم بلوغ الحد الأعلى

تم بلوغ الحد الأقصى لإجمالي عدد الصفحات أو حجم بيانات الصور.
يمكن إرسال أو حفظ إخراج الصور قبل بلوغ الحد الأعلى لحجم البيانات.

تم إيقاف المسح الضوئي من قبل المستخدم

تم إيقاف المسح الضوئي من قبل المستخدم.
عند الضغط على زر [إيقاف] على شاشة اللمس أثناء المسح الضوئي، يتوقف تلقياً المستند ومن ثم يتوقف المسح الضوئي. إذا بقيت المستندات في الماسحة الضوئية، راجع [عند حدوث انقشار ورق \(160 صفحة\)](#) لإزالة المستندات.

تم إيقاف المسح الضوئي مؤقتاً من قبل المستخدم

قام المستخدم بإيقاف عملية المسح بشكل مؤقت.
عند الضغط على زر [إيقاف مؤقت] على شاشة اللمس أثناء المسح الضوئي، يتوقف المسح الضوئي مؤقتاً. لاستئناف المسح الضوئي، اضغط على زر [Scan] على شاشة اللمس.

لإيقاف المسح الضوئي، اضغط على  على شاشة اللمس.

خطأ خارج المنطقة المخصصة للمسح

إذا حدث تراحم الورق عند اكتشاف الحافة السفلى من المستند قبل مسح المنطقة المحددة باستخدام وحدة تغذية المستندات التلقائية ADF، ستعرض شاشة [خطأ] على شاشة اللمس أحد أكواد الخطأ التالية وتفصيله والحل.

كود الخطأ	تفاصيل الخطأ والحل
U7:20	الخطأ U7:20 خطأ خارج المنطقة المخصصة للمسح

كود الخطأ	تفاصيل الخطأ والحل
	تم تحديد نهاية الصفحة قبل بدء عملية المسح. الرجاء تغيير منطقة المسح والقيام بالمسح من جديد.

مثال:

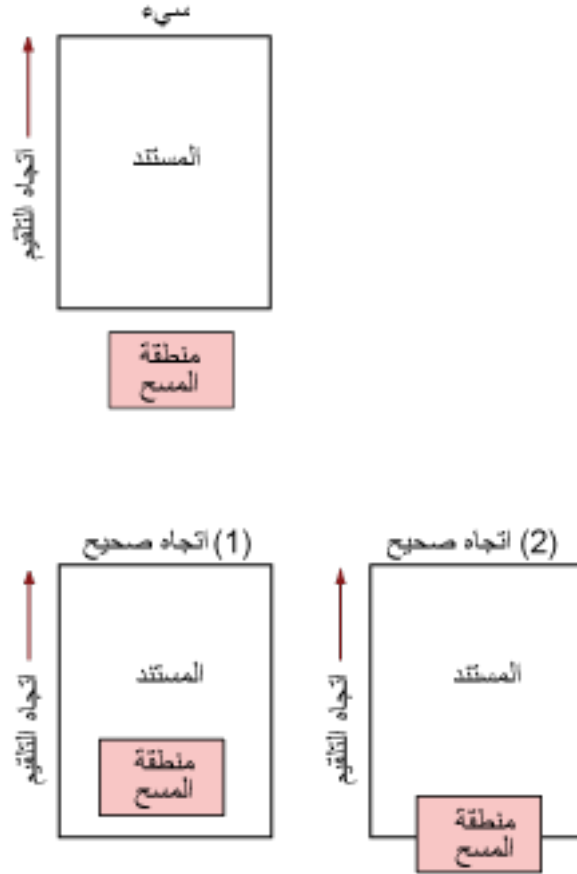

- ربما تم مسح الجزء الخارجي من المستند لأن المستند الممسوح ضوئياً أقصر من مقياس الورق المحدد. في هذه الحالة، اتخذ أحد التدابير التالية ثم حاول إجراء المسح الضوئي مجدداً.
- قم بتحميل مستند خاص بمقياس الورق المحدد في حامل الورق ADF (الملقم).
- قم بتغيير إعدادات المسح الضوئي بحيث يتم ضبط منطقة المسح الضوئي داخل المستند.

انتباه

تختلف طرق تحديد منطقة المسح الضوئي وفقاً لبرنامج تشغيل الماسحة وتطبيقات المسح الضوئي للصور. للتفاصيل، راجع ملف مساعدة برنامج تشغيل الماسحة الضوئية ودليل/مساعدة تطبيق المسح الضوئي للصور.

أمر غير صالح

- تم إنهاء الأمر بشكل غير طبيعي.
- قد تكون هناك مشكلة في اتصال كابل USB.
- تأكد من أن كابل USB متصل بشكل صحيح.
- قم بإيقاف تشغيل الماسحة ثم أعد تشغيلها مرة أخرى.

إذا استمرت المشكلة، فقم بتدوين كود الخطأ، وتحقق من كل عنصر في قبل أن تتصل بمركز خدمة الماسحة الضوئية (232 صفحة) ومن ثم اتصل بالموزع/الوكيل الذي اشتريت منه هذا المنتج. راجع معلومات الاتصال في قائمة جهات الاتصال إذا كانت مرفقة بهذا المنتج، أو راجع معلومات الاتصال في قسم "الاتصال للاستفسارات" إذا كانت واردة في "احتياطات السلامة" المرفقة بهذا المنتج، ومن ثم اترح استفسارًا.

استكشاف الأخطاء وإصلاحها

هذا القسم يشرح أمثلة على المشكلات التي قد تواجهها عند استخدام الماسحة ويشرح أيضاً الحلول لها. قبل أن تطلب التصليح، اتخذ التدابير بالنظر في أمثلة المشكلات وحلولها. إذا استمرت المشكلة، افحص كل عنصر في قبل أن تتصل بمركز خدمة الماسحة الضوئية (232 صفحة) أولاً، ثم اتصل بالموزع/الوكيل الذي اشتريت منه هذا المنتج. راجع معلومات الاتصال في قائمة جهات الاتصال إذا كانت مرفقة بهذا المنتج، أو راجع معلومات الاتصال في قسم "الاتصال للاستفسارات" إذا كانت واردة في "احتياطات السلامة" المرفقة بهذا المنتج، ومن ثم اطرح استفساراً. الجدول التالي يعرض أمثلة على المشكلات التي قد تواجهها.

● تشغيل الماسحة الضوئية

● لا يمكن تشغيل الماسحة (179 صفحة)

● يتم إيقاف تشغيل شاشة اللمس (180 صفحة)

● شاشة اللمس

● شاشة اللمس لا تعمل (181 صفحة)

● يحدث خلل في شاشة اللمس/المعرض على شاشة اللمس في موضع خاطئ (182 صفحة)

● المعرض على شاشة اللمس مشوش (183 صفحة)

● الاتصال بالماسحة الضوئية

شبكة LAN السلكية

● لا يمكن توصيل الماسحة وجهاز كمبيوتر عبر شبكة LAN سلكية (184 صفحة)

● تُعرض رسالة عند فتح شاشة الإعدادات على شاشة اللمس (189 صفحة)

USB

● لا يمكن الاتصال بالماسحة الضوئية وجهاز الكمبيوتر عبر كابل USB (190 صفحة)

المجلد على الخادم/الشبكة

● لا يمكن توصيل الماسحة بالخادم من خلال عنوان IP المحدد (191 صفحة)

● لا يمكن توصيل الماسحة بالخادم من خلال اسم المضيف المحدد (194 صفحة)

● لا يمكن الاتصال بخادم الوكيل (198 صفحة)

● لا يمكن الاتصال بخادم NTP (DirectScan) (201 صفحة)

● المسح الضوئي لا يبدأ (DirectScan) (204 صفحة)

● عمليات المسح

● المسح الضوئي لا يبدأ (208 صفحة)

● المسح الضوئي يستغرق وقتاً طويلاً (210 صفحة)

● يتم عرض كود الخطأ "U4:40" أو "وحدة تغذية المستندات التلقائية ADF مفتوحة" على شاشة اللمس أثناء المسح الضوئي (215 صفحة)

● يتم تلقي المستندات المترابكة بشكل متكرر في الماسحة (216 صفحة)

● موقف يحدث بشكل متكرر عندما يكون المستند غير ملقم في وحدة تغذية المستندات التلقائية ADF (219 صفحة)

● أخطاء انحسار الورق/الالتقاط تحدث بشكل متكرر (221 صفحة)

● نتائج المسح

- الصورة الممسوحة ضوئياً لصورة عادية أو صورة عبارة عن مظاهر ضوضاء صورة/قوية (211 صفحة)
- جودة النص أو السطور الممسوحة ضوئياً غير مرضية (212 صفحة)
- الصور مشوشة أو غير واضحة (213 صفحة)
- تظهر خطوط رأسية على الصورة الممسوحة ضوئياً (214 صفحة)
- الصور تصبح مستطيلة (223 صفحة)
- يظهر ظل عند أعلى أو أسفل الصورة (225 صفحة)
- توجد آثار سوداء على المستند (227 صفحة)

● الورقة كبيرة الحجم

- لم يتم تلقيم الورق كبير الحجم بشكل سلس أو حدوث تراحم الورق (228 صفحة)
- يظهر جزء من الصورة مفقوداً في حالة استخدام ورق كبير الحجم (230 صفحة)

● كلمة المرور

- نسيت كلمة مرور المسؤول (231 صفحة)
- يقع خطأ عند إدخال كلمة مرور المسؤول الافتراضية (231 صفحة)

لا يمكن تشغيل الماسحة

تحقق من النقاط التالية

- هل كابل الطاقة موصل بشكل صحيح؟ (179 صفحة)
- هل ضغطت على زر [Power] الموجود على الماسحة الضوئية؟ (179 صفحة)
إذا استمرت المشكلة، افحص كل عنصر في قبل أن تتصل بمركز خدمة الماسحة الضوئية (232 صفحة) أولاً، ثم اتصل بالموزع/الوكيل الذي اشتريت منه هذا المنتج. راجع معلومات الاتصال في قائمة جهات الاتصال إذا كانت مرفقة بهذا المنتج، أو راجع معلومات الاتصال في قسم "الاتصال للاستفسارات" إذا كانت واردة في "احتياطات السلامة" المرفقة بهذا المنتج، ومن ثم اترح استفساراً.

- هل كابل الطاقة موصل بشكل صحيح؟

حل

وصل كابل الطاقة بشكل صحيح.
لمعرفة التفاصيل، راجع إعداد الماسحة (38 صفحة).

- هل ضغطت على زر [Power] الموجود على الماسحة الضوئية؟

حل

اضغط على زر [Power] الموجود على الماسحة الضوئية.
لمعرفة التفاصيل، راجع كيفية القيام بالتشغيل (58 صفحة).

يتم إيقاف تشغيل شاشة اللمس

تحقق من النقاط التالية

- هل تم ترك الماسحة دون إجراء أي عملية لفترة زمنية طويلة بعد تشغيلها؟ (180 صفحة)
إذا استمرت المشكلة، افحص كل عنصر في قبل أن تتصل بمركز خدمة الماسحة الضوئية (232 صفحة) أولاً، ثم اتصل بالموزع/الوكيل الذي اشتريت منه هذا المنتج. راجع معلومات الاتصال في قائمة جهات الاتصال إذا كانت مرفقة بهذا المنتج، أو راجع معلومات الاتصال في قسم "الاتصال للاستفسارات" إذا كانت واردة في "احتياطات السلامة" المرفقة بهذا المنتج، ومن ثم اترح استفساراً.

- هل تم ترك الماسحة دون إجراء أي عملية لفترة زمنية طويلة بعد تشغيلها؟

حل

- لقد دخلت الماسحة في وضع حفظ الطاقة أو تم إيقاف تشغيلها تلقائياً.
- إذا دخلت الماسحة في وضع حفظ الطاقة
يتم إيقاف تشغيل شاشة اللمس.
قم بالاستئناف من وضع حفظ الطاقة بإحدى الطرق التالية:
 - حمل مستنداً في حامل الورق (الملقم) ADF.
 - اضغط على زر على شاشة اللمس.
 - قم بمسح مستند ضوئياً من خلال تطبيق المسح الضوئي للصور.لمعرفة التفاصيل، راجع دخول الماسحة الضوئية في وضع حفظ الطاقة واستئناف عملها منه (60 صفحة).
 - إذا تم إيقاف تشغيل الماسحة تلقائياً
يتم إيقاف تشغيل شاشة اللمس.
شغل الماسحة.
لمعرفة التفاصيل، راجع كيفية القيام بالتشغيل (58 صفحة).

شاشة اللمس لا تعمل

تحقق من النقاط التالية

● هل قمت بإيقاف تشغيل الماسحة ثم أعدت تشغيلها مرة أخرى؟ (181 صفحة)
إذا استمرت المشكلة، افحص كل عنصر في قبل أن تتصل بمركز خدمة الماسحة الضوئية (232 صفحة) أولاً، ثم اتصل بالموزع/الوكيل الذي اشتريت منه هذا المنتج. راجع معلومات الاتصال في قائمة جهات الاتصال إذا كانت مرفقة بهذا المنتج، أو راجع معلومات الاتصال في قسم "الاتصال للاستفسارات" إذا كانت واردة في "احتياطات السلامة" المرفقة بهذا المنتج، ومن ثم اطرح استفساراً.

● هل قمت بإيقاف تشغيل الماسحة ثم أعدت تشغيلها مرة أخرى؟

حل

قم بإيقاف تشغيل الماسحة ثم أعد تشغيلها مرة أخرى.
انتظر لمدة 5 ثوانٍ على الأقل بعد إيقاف تشغيل الماسحة قبل تشغيلها مرة أخرى.
لمعرفة التفاصيل، راجع كيفية القيام بالتشغيل (58 صفحة).

يحدث خلل في شاشة اللمس/المعروض على شاشة اللمس في موضع خاطئ

تحقق من النقاط التالية

● هل قمت بإيقاف تشغيل الماسحة ثم أعدت تشغيلها مرة أخرى؟ (182 صفحة)
إذا استمرت المشكلة، افحص كل عنصر في قبل أن تتصل بمركز خدمة الماسحة الضوئية (232 صفحة) أولاً، ثم اتصل بالموزع/الوكيل الذي اشتريت منه هذا المنتج. راجع معلومات الاتصال في قائمة جهات الاتصال إذا كانت مرفقة بهذا المنتج، أو راجع معلومات الاتصال في قسم "الاتصال للاستفسارات" إذا كانت واردة في "احتياطات السلامة" المرفقة بهذا المنتج، ومن ثم اطرح استفساراً.

● هل قمت بإيقاف تشغيل الماسحة ثم أعدت تشغيلها مرة أخرى؟

حل

قم بإيقاف تشغيل الماسحة ثم أعد تشغيلها مرة أخرى.
انتظر لمدة 5 ثوانٍ على الأقل بعد إيقاف تشغيل الماسحة قبل تشغيلها مرة أخرى.
لمعرفة التفاصيل، راجع كيفية القيام بالتشغيل (58 صفحة).

المعروض على شاشة اللمس مشوش

تحقق من النقاط التالية

● هل قمت بإيقاف تشغيل الماسحة ثم أعدت تشغيلها مرة أخرى؟ (183 صفحة)
إذا استمرت المشكلة، افحص كل عنصر في قبل أن تتصل بمركز خدمة الماسحة الضوئية (232 صفحة) أولاً، ثم اتصل بالموزع/الوكيل الذي اشتريت منه هذا المنتج. راجع معلومات الاتصال في قائمة جهات الاتصال إذا كانت مرفقة بهذا المنتج، أو راجع معلومات الاتصال في قسم "الاتصال للاستفسارات" إذا كانت واردة في "احتياطات السلامة" المرفقة بهذا المنتج، ومن ثم اطرح استفساراً.

● هل قمت بإيقاف تشغيل الماسحة ثم أعدت تشغيلها مرة أخرى؟

حل

قم بإيقاف تشغيل الماسحة ثم أعد تشغيلها مرة أخرى.
انتظر لمدة 5 ثوانٍ على الأقل بعد إيقاف تشغيل الماسحة قبل تشغيلها مرة أخرى.
لمعرفة التفاصيل، راجع كيفية القيام بالتشغيل (58 صفحة).

لا يمكن توصيل الماسحة وجهاز كمبيوتر عبر شبكة LAN سلكية

تحقق من النقاط التالية

- هل الماسحة الضوئية متصلة بجهاز شبكة (مثل مفتاح، أو مورّع، أو موجه) عبر كابل LAN؟ (184 صفحة)
 - هل تم تشغيل جهاز الشبكة (مثل مفتاح، أو مورّع، أو موجه)؟ (184 صفحة)
 - هل إصدار البرنامج الثابت لجهاز الشبكة هو أحدث إصدار؟ (185 صفحة)
 - هل جهاز الكمبيوتر متصل بجهاز شبكة (مثل مفتاح، أو مورّع، أو موجه)؟ (185 صفحة)
 - هل قيمت بتكوين الإعدادات المتعلقة بحالات الاتصال على جهاز شبكة (مثل مفتاح، أو مورّع، أو موجه)؟ (185 صفحة)
 - هل هناك أي قيود أمان في الشبكة؟ (185 صفحة)
 - هل الشبكة مستقرة؟ (185 صفحة)
 - هل هناك أي قيود أمنية على جهاز الكمبيوتر؟ (185 صفحة)
 - هل جهاز الكمبيوتر متصل بشبكة LAN سلكية؟ (186 صفحة)
 - هل الماسحة الضوئية متصلة بجهاز كمبيوتر آخر؟ (186 صفحة)
 - هل عنوان IP للماسحة صحيح؟ (186 صفحة)
 - هل يتم استخدام عنوان IP الخاص بالماسحة الضوئية لأجهزة الاتصال الأخرى؟ (187 صفحة)
 - هل تم ضبط معلومات خادم DNS بشكل صحيح؟ (187 صفحة)
 - هل يعمل خادم DNS بشكل طبيعي؟ (187 صفحة)
 - هل تستخدم أحدث إصدار من برنامج تشغيل الماسحة؟ (188 صفحة)
 - هل أجريت بحثاً باستخدام اسم الماسحة (اسم المضيف) واخترت الماسحة في أداة تحديد الماسحة؟ (188 صفحة)
- إذا استمرت المشكلة، افحص كل عنصر في قبل أن تتصل بمركز خدمة الماسحة الضوئية (232 صفحة) أولاً، ثم اتصل بالموزع/الوكيل الذي اشتريته منه هذا المنتج. راجع معلومات الاتصال في قائمة جهات الاتصال إذا كانت مرفقة بهذا المنتج، أو راجع معلومات الاتصال في قسم "الاتصال للاستفسارات" إذا كانت واردة في "احتياطات السلامة" المرفقة بهذا المنتج، ومن ثم اترح استفساراً.

- هل الماسحة الضوئية متصلة بجهاز شبكة (مثل مفتاح، أو مورّع، أو موجه) عبر كابل LAN؟

حل

قم بتوصيل الماسحة الضوئية بجهاز شبكة (مثل مفتاح، أو مورّع، أو موجه) عبر كابل LAN. وأيضاً، قم بتوصيل كابل LAN بشكل صحيح. عند توصيل كابل LAN بشكل صحيح، اتخذ التدابير التالية:

- استبدل كابل LAN.
- غير المنفذ على جهاز الشبكة، الذي يتصل به كابل LAN.
- غير السرعة وطريقة النقل لجهاز الشبكة إلى "تلقائي".
- إذا لم يمكن ضبط إعدادات جهاز الشبكة إلا على "يدوي"، حدد "نصف مزدوج" كطريقة نقل.

- هل تم تشغيل جهاز الشبكة (مثل مفتاح، أو مورّع، أو موجه)؟

حل

شغل جهاز الشبكة (مثل مفتاح، أو مورّع، أو موجه).
وأيضاً، تحقق من عدم وجود أي خطأ أو خلل في جهاز الشبكة.
بالنسبة إلى الأخطاء التي تحدث في جهاز الشبكة، ارجع إلى دليل تشغيل جهاز الشبكة الخاص بك.

- هل إصدار البرنامج الثابت لجهاز الشبكة هو أحدث إصدار؟

حل

إذا لم يكن إصدار البرنامج الثابت لجهاز الشبكة هو أحدث إصدار، قد تحدث عمليات غير متوقعة. اتصل بمسؤول الشبكة للتحقق من إصدار البرنامج الثابت، وفكر في تحديثه إلى أحدث إصدار. لمعرفة التفاصيل حول كيفية تحديث البرنامج الثابت لجهاز الشبكة، ارجع إلى دليل تشغيل جهاز الشبكة الخاص بك.

- هل جهاز الكمبيوتر متصل بجهاز شبكة (مثل مفتاح، أو موزع، أو موجه)؟

حل

قم بتوصيل جهاز الكمبيوتر بجهاز شبكة (مثل مفتاح، أو موزع، أو موجه). لمعرفة التفاصيل، راجع دليل تشغيل جهاز الكمبيوتر الخاص بك.

- هل قمت بتكوين الإعدادات المتعلقة بحالات الاتصال على جهاز شبكة (مثل مفتاح، أو موزع، أو موجه)؟

حل

عند تعيين ما يلي على جهاز الشبكة (مثل مفتاح، أو موزع، أو موجه)، اتخذ التدابير وفقاً لذلك.

- تم تمكين خاصية تصفية البروتوكول.
- اسمح للبروتوكول الذي سيستخدم للاتصال.
- تم تمكين تصفية عنوان MAC.
- قم بتكوين جهاز الشبكة (مثل مفتاح، أو موزع، أو موجه) باستخدام عنوان MAC للماسحة الضوئية.
- بالنسبة إلى الإعدادات في جهاز الشبكة، ارجع إلى دليل تشغيل جهاز الشبكة الخاص بك.

- هل هناك أي قيود أمان في الشبكة؟

حل

قد يتم تكوين قيود على الوصول للمستخدمين في الشبكة. لمعرفة التفاصيل، اتصل بمسؤول الشبكة.

- هل الشبكة مستقرة؟

حل

- اتصل بالشبكة بعد أن تصبح مستقرة.
- يمكن أن تكون الشبكة غير مستقرة بالأحداث التالية:
 - برنامج مراقبة الشبكة قيد التشغيل.
 - يتم نقل ملف.
- إذا كانت الشبكة غير مستقرة، أعد تشغيل أجهزة الشبكة. ومع ذلك، قبل إعادة تشغيلها، تأكد من عدم تأثر الاتصالات بالأجهزة الأخرى إذا تمت إعادة تشغيل أجهزة الشبكة. قد تصبح أجهزة الشبكة غير مستقرة.

- هل هناك أي قيود أمنية على جهاز الكمبيوتر؟

حل

في إعدادات جدار حماية Windows أو في إعدادات جدار الحماية لبرنامج الأمان لديك، قم بإلغاء حظر اتصال أرقام المنافذ التي يستخدمها البرنامج التالي.

● أداة تحديد الماسحة for fi Series

رقم المنفذ: 52217

● Button Event Manager for fi Series

رقم المنفذ: 53218

لمعرفة التفاصيل حول إلغاء حظر الاتصال، راجع دليل أو ملف مساعدة جهاز الكمبيوتر أو برنامج الأمان لديك.

● هل جهاز الكمبيوتر متصل بشبكة LAN سلكية؟

حل

تحقق من حالة الاتصال لجهاز الكمبيوتر عن طريق الإجراء التالي:



1 من شاشة اللمس، اضغط على [إعدادات الماسحة] ← [الشبكة] ← [أداة اختبار الاتصال].

2 في شاشة [أداة اختبار الاتصال]، قم بإدخال اسم المضيف أو عنوان IP لجهاز الكمبيوتر، واضغط على زر [تشغيل].

يتم عرض النتيجة.

ارجع إلى نتيجة اختبار الاتصال من كيف تتحقق من إعدادات الشبكة الخاصة بالماسحة (391 صفحة) واتخذ التدابير وفقاً لذلك.

● هل الماسحة الضوئية متصلة بجهاز كمبيوتر آخر؟

حل

يمكن توصيل الماسحة الضوئية بجهاز كمبيوتر واحد فقط في كل مرة. انتظر حتى يتم قطع اتصال جهاز الكمبيوتر الآخر بالماسحة، ثم قم بتوصيل جهاز الكمبيوتر لاستخدامه مجدداً.

● هل عنوان IP للماسحة صحيح؟

حل

تحقق من عنوان IP للماسحة عبر الإجراء التالي:



1 من شاشة اللمس، اضغط على [إعدادات الماسحة] ← [الشبكة] ← [شبكة LAN السلكية] ← [عنوان IP (IPv4)] أو [عنوان IP (IPv6)].

2 من شاشة [عنوان IP (IPv4)] أو [عنوان IP (IPv6)] تحقق من عناصر الإعدادات من أجل التالي.

عند تحديد عنوان IP يدوياً، حدد عنوان IP الصحيح.

عند تعيين عنوان IP تلقائياً، تحقق مما إذا كان خادم DHCP يعمل بشكل طبيعي أم لا.

حتى عندما يعمل خادم DHCP بشكل طبيعي، قد لا يتم تعيين عنوان IP بشكل صحيح وفقاً للإعدادات لخادم DHCP. تحقق من

حالة التشغيل والإعدادات لخادم DHCP.

تلميح

يمكن التحقق من عنوان IP للماسحة في إعدادات الشبكة في fi Series. لمعرفة التفاصيل، راجع إعدادات الشبكة (إعدادات الشبكة في fi Series) (338 صفحة).

- هل يتم استخدام عنوان IP الخاص بالماسحة الضوئية لأجهزة الاتصال الأخرى؟

حل

إذا كانت هناك أجهزة اتصال متعددة تستخدم نفس عنوان IP على نفس الشبكة، فقد يفشل الاتصال. تجنب التكرارات في عناوين IP.

تلميح

إذا كان هناك تعارض في عناوين IP، فسيظهر إشعار على شاشة اللمس.

- هل تم ضبط معلومات خادم DNS بشكل صحيح؟

حل

تحقق من إعدادات خادم DNS للماسحة عن طريق الإجراء التالي:



- 1 من شاشة اللمس، اضغط على [إعدادات الماسحة] ← [الشبكة] ← [شبكة LAN السلكية] ← [خادم DNS].
- 2 من شاشة [خادم DNS]، تحقق من عناصر الإعدادات من أجل التالي.
 - سواء كانت إعدادات خادم DNS الأساسي والثانوي صحيحة أم لا

تلميح

يمكن التحقق من إعدادات خادم DNS كذلك في إعدادات الشبكة في *fi Series*. لمعرفة التفاصيل، راجع إعدادات الشبكة (إعدادات الشبكة في *fi Series*) (338 صفحة).

- هل يعمل خادم DNS بشكل طبيعي؟

حل

تحقق مما إذا كان خادم DNS يعمل بشكل طبيعي أم لا عن طريق الإجراء أدناه.



- 1 من شاشة اللمس، اضغط على [إعدادات الماسحة] ← [الشبكة] ← [أداة اختبار الاتصال].
- 2 في شاشة [أداة اختبار الاتصال]، أدخل عنوان IP لخادم DNS، واضغط على زر [تشغيل]. يتم عرض النتيجة. ارجع إلى نتيجة اختبار الاتصال من كيف تتحقق من إعدادات الشبكة الخاصة بالماسحة (391 صفحة) واتخذ التدابير وفقاً لذلك. إذا لم يعمل خادم DNS بشكل طبيعي، اتصل بمسؤول خادم DNS.

تلميح

يمكن التحقق من عنوان IP لخادم DNS كذلك في إعدادات الشبكة في *fi Series*. لمعرفة التفاصيل، راجع إعدادات الشبكة (إعدادات الشبكة في *fi Series*) (338 صفحة).

- هل تستخدم أحدث إصدار من برنامج تشغيل الماسحة؟

حل

حدّث برنامج تشغيل الماسحة إلى أحدث إصدار متوفر.

- هل أجريت بحثًا باستخدام اسم الماسحة (اسم المضيف) واخترت الماسحة في أداة تحديد الماسحة؟

حل

تأكد من توصيل الماسحة بالشبكة وأن عنوان IP الظاهر على نافذة أداة تحديد الماسحة صحيحًا عن طريق الإجراء التالي أدناه.

- 1 ابدأ تشغيل موجه الأوامر على جهاز الكمبيوتر حيث أجريت تشغيل أداة تحديد الماسحة.
على سبيل المثال، في Windows 10 يمكنك بدء تشغيل موجه الأوامر عن طريق النقر فوق قائمة [بدء] ← [نظام Windows] ← [موجه الأوامر].

- 2 قم بتنفيذ الأمر التالي.

أداة اختبار الاتصال اسم الماسحة

- 3 قم بإيقاف تشغيل الماسحة ثم أعد تشغيلها مرة أخرى في أي من الحالتين الآتيتين.

- في حالة عدم وجود استجابة.
- اختلاف عنوان IP الذي تم إرجاعه عن عنوان IP المعروف على نافذة أداة تحديد الماسحة.

تُعرض رسالة عند فتح شاشة الإعدادات على شاشة اللمس

تحقق من النقاط التالية

- هل كانت الرسالة "يجري استخدام الماسحة الضوئية من قِبل تطبيق آخر (ربما برنامج مقيم). هل تريد إيقاف استخدام التطبيق للماسحة الضوئية وفتح شاشة الإعدادات؟" معروضة؟ (189 صفحة)
إذا استمرت المشكلة، افحص كل عنصر في قِبل أن تتصل بمركز خدمة الماسحة الضوئية (232 صفحة) أولاً، ثم اتصل بالموزع/الوكيل الذي اشتريت منه هذا المنتج. راجع معلومات الاتصال في قائمة جهات الاتصال إذا كانت مرفقة بهذا المنتج، أو راجع معلومات الاتصال في قسم "الاتصال للاستفسارات" إذا كانت واردة في "احتياطات السلامة" المرفقة بهذا المنتج، ومن ثم اطرح استفسارًا.
- هل كانت الرسالة "يجري استخدام الماسحة الضوئية من قِبل تطبيق آخر (ربما برنامج مقيم). هل تريد إيقاف استخدام التطبيق للماسحة الضوئية وفتح شاشة الإعدادات؟" معروضة؟

حل

اتخذ التدابير وفقاً للإجراء التالي.

- 1 اضغط على الزر [نعم] في نافذة الرسالة.
ستظهر شاشة الإعدادات.
- 2 اضبط الماسحة على شاشة الإعدادات ثم أغلق الشاشة.
- 3 ابدأ عمليات من قبيل المسح من تطبيق كنت تستخدمه في تشغيل الماسحة الضوئية أو شاشة اللمس.

لا يمكن الاتصال بالماسحة الضوئية وجهاز الكمبيوتر عبر كابل USB

تحقق من النقاط التالية

- هل كابل USB موصل جيداً؟ (190 صفحة)
 - هل الموصل الموجود على كابل USB مكسور أو تالف؟ (190 صفحة)
 - هل تستخدم أحدث إصدار من برنامج تشغيل الماسحة؟ (190 صفحة)
 - هل قمت بتحديد [تلقائي] لإعداد USB للماسحة؟ (190 صفحة)
- إذا استمرت المشكلة، افحص كل عنصر في قِبل أن تتصل بمركز خدمة الماسحة الضوئية (232 صفحة) أولاً، ثم اتصل بالموزع/الوكيل الذي اشتريت منه هذا المنتج. راجع معلومات الاتصال في قائمة جهات الاتصال إذا كانت مرفقة بهذا المنتج، أو راجع معلومات الاتصال في قسم "الاتصال للاستفسارات" إذا كانت واردة في "احتياطات السلامة" المرفقة بهذا المنتج، ومن ثم اترح استفساراً.

- هل كابل USB موصل جيداً؟

حل

استخدم كابل USB المزود مع الماسحة.
تحقق من توصيل الماسحة وجهاز الكمبيوتر عبر كابل USB.
لمعرفة التفاصيل، راجع إعداد الماسحة (38 صفحة).

- هل الموصل الموجود على كابل USB مكسور أو تالف؟

حل

استخدم كابل USB جديد وصله بشكل صحيح.

- هل تستخدم أحدث إصدار من برنامج تشغيل الماسحة؟

حل

حدّث برنامج تشغيل الماسحة إلى أحدث إصدار متوفر.

- هل قمت بتحديد [تلقائي] لإعداد USB للماسحة؟

حل

إذا قمت بتحديد [تلقائي] لإعداد USB للماسحة، قد لا يمكن إنشاء اتصال بين الماسحة وجهاز الكمبيوتر.
غيّر إعداد USB للماسحة إلى [USB 2.0].

- شاشة [USB] في شاشة اللمس
يمكن عرض الشاشة عبر الإجراء التالي:

← [إعدادات الماسحة] ← [USB]

- Software Operation Panel

لمعرفة التفاصيل، راجع تحديد تشغيل USB [USB] (331 صفحة).

لا يمكن توصيل الماسحة بالخادم من خلال عنوان IP المحدد

تحقق من النقاط التالية

- هل عنوان IP للخادم صحيح؟ (191 صفحة)
 - هل الماسحة والخادم متصلان بالشبكة؟ (191 صفحة)
 - هل عنوان IP للماسحة صحيح؟ (191 صفحة)
 - هل يتم استخدام عنوان IP الخاص بالماسحة الضوئية لأجهزة الاتصال الأخرى؟ (192 صفحة)
 - هل قمت بتوصيل جهاز اتصال آخر بنفس عنوان IP الذي استخدمته الماسحة الضوئية للخادم في الماضي؟ (192 صفحة)
 - هل يوجد جهاز جدار حماية بين الماسحة الضوئية والخادم؟ (192 صفحة)
 - هل تم تحديد الإعدادات على الماسحة ذات الصلة بالخادم على نحو صحيح؟ (192 صفحة)
 - هل تم تحديد الإعدادات على الخادم بشكل صحيح؟ (193 صفحة)
 - هل إعدادات [تشفير الشبكة] هي نفسها على الماسحة والخادم؟ (193 صفحة)
- إذا استمرت المشكلة، افحص كل عنصر في قبل أن تتصل بمركز خدمة الماسحة الضوئية (232 صفحة) أولاً، ثم اتصل بالموزع/الوكيل الذي اشتريت منه هذا المنتج. راجع معلومات الاتصال في قائمة جهات الاتصال إذا كانت مرفقة بهذا المنتج، أو راجع معلومات الاتصال في قسم "الاتصال للاستفسارات" إذا كانت واردة في "احتياطات السلامة" المرفقة بهذا المنتج، ومن ثم اطرح استفسارًا.

- هل عنوان IP للخادم صحيح؟

حل

تحقق من أن عنوان IP للخادم صحيح عبر الإجراء التالي:



1 من شاشة اللمس، اضغط على [معلومات الماسحة الضوئية] ← [الشبكة].

2 تحقق من عنوان IP للخادم المتصل في شاشة [الشبكة].

تلميح

يمكن أيضًا التحقق من عنوان IP للخادم في إعدادات الشبكة في fi Series. لمعرفة التفاصيل، راجع إعدادات الشبكة (إعدادات الشبكة في fi Series) (338 صفحة).

- هل الماسحة والخادم متصلان بالشبكة؟

حل

راجع لا يمكن توصيل الماسحة وجهاز كمبيوتر عبر شبكة LAN سلكية (184 صفحة) واتخذ التدابير وفقًا لذلك.

- هل عنوان IP للماسحة صحيح؟

حل

تحقق من عنوان IP للماسحة عبر الإجراء التالي:



1 من شاشة اللمس، اضغط على [إعدادات الماسحة] ← [الشبكة] ← [شبكة LAN السلكية] ← [عنوان IP (IPv4)]

أو [عنوان IP (IPv6)].

- 2 من شاشة [عنوان IP (IPv4)] أو [عنوان IP (IPv6)] تحقق من عناصر الإعدادات من أجل التالي.
- عند تحديد عنوان IP يدوياً، حدد عنوان IP الصحيح.
- عند تعيين عنوان IP تلقائياً، تحقق مما إذا كان خادم DHCP يعمل بشكل طبيعي أم لا.
- حتى عندما يعمل خادم DHCP بشكل طبيعي، قد لا يتم تعيين عنوان IP بشكل صحيح وفقاً للإعدادات لخادم DHCP. تحقق من حالة التشغيل والإعدادات لخادم DHCP.

تلميح

يمكن التحقق من عنوان IP للماسحة في إعدادات الشبكة في fi Series. لمعرفة التفاصيل، راجع إعدادات الشبكة (إعدادات الشبكة في fi Series) (338 صفحة).

- هل يتم استخدام عنوان IP الخاص بالماسحة الضوئية لأجهزة الاتصال الأخرى؟

حل

إذا كانت هناك أجهزة اتصال متعددة تستخدم نفس عنوان IP على نفس الشبكة، فقد يفشل الاتصال. تجنب التكرارات في عناوين IP.

تلميح

إذا كان هناك تعارض في عناوين IP، فسيظهر إشعار على شاشة اللمس.

- هل قمت بتوصيل جهاز اتصال آخر بنفس عنوان IP الذي استخدمته الماسحة الضوئية للخادم في الماضي؟

حل

يفشل الاتصال إذا قمت بتوصيل الماسحة الضوئية بالخادم وتغيير إعدادات التفضيلات دون إيقاف تشغيل الخادم بعد اتصال الخادم بمضيف أو جهاز اتصال آخر باستخدام نفس عنوان IP كالماسحة الضوئية. أعد تشغيل الخادم.

- هل يوجد جهاز جدار حماية بين الماسحة الضوئية والخادم؟

حل

تحقق من أن الوصول من الماسحة الضوئية غير محظور بواسطة جهاز جدار الحماية.

- هل تم تحديد الإعدادات على الماسحة ذات الصلة بالخادم على نحو صحيح؟

حل

تحقق من عناصر إعداد الخادم عبر الإجراء التالي:



- 1 من شاشة اللمس، اضغط على ← [إعدادات الماسحة] ← [الشبكة] ← [خادم].

- 2 اضغط على الخادم المراد الاتصال به وتحقق من عناصر الإعدادات.

- ما إذا تم تشغيل [تفعيل].
- ما إذا كان [اسم المضيف/عنوان IP] و[رقم المنفذ] صحيحين.
- ما إذا كان إعداد [مصادقة] لخادم الوكيل صحيحًا.

تلميح

يمكن التحقق من عناصر إعدادات الخادم كذلك في إعدادات الشبكة في **fi Series**. لمعرفة التفاصيل، راجع إعدادات الشبكة (إعدادات الشبكة في **fi Series**) (338 صفحة).

- هل تم تحديد الإعدادات على الخادم بشكل صحيح؟

حل

راجع الدليل لخادمك وتحقق من الإعدادات.

- هل إعدادات [تشفير الشبكة] هي نفسها على الماسحة والخادم؟

حل

تحقق من أن إعداد [تشفير الشبكة] على الماسحة هو نفس الإعدادات الموجودة على **Scanner و PaperStream NX Manager** و **Central Admin Server و Scanner Central Admin Desktop** عبر الإجراء التالي:

1 من شاشة اللمس، اضغط على  ← [معلومات الماسحة الضوئية] ← [الشبكة].

2 تحقق من [تشفير الشبكة] في شاشة [الشبكة].

تلميح

يمكن أيضًا التحقق من إعداد تشفير الشبكة في إعدادات الشبكة في **fi Series**. لمعرفة التفاصيل، راجع إعدادات الشبكة (إعدادات الشبكة في **fi Series**) (338 صفحة).

لا يمكن توصيل الماسحة بال خادم من خلال اسم المضيف المحدد

تحقق من النقاط التالية

- هل اسم المضيف للخادم صحيح؟ (194 صفحة)
 - هل تم ضبط معلومات خادم DNS بشكل صحيح؟ (194 صفحة)
 - هل يعمل خادم DNS بشكل طبيعي؟ (195 صفحة)
 - هل الماسحة والخادم متصلان بالشبكة؟ (195 صفحة)
 - هل عنوان IP للماسحة صحيح؟ (195 صفحة)
 - هل يتم استخدام عنوان IP الخاص بالماسحة الضوئية لأجهزة الاتصال الأخرى؟ (196 صفحة)
 - هل قمت بتوصيل جهاز اتصال آخر بنفس عنوان IP الذي استخدمته الماسحة الضوئية للخادم في الماضي؟ (196 صفحة)
 - هل يوجد جهاز جدار حماية بين الماسحة الضوئية والخادم؟ (196 صفحة)
 - هل تم تحديد الإعدادات على الماسحة ذات الصلة بالخادم على نحو صحيح؟ (196 صفحة)
 - هل تم تحديد الإعدادات على الخادم بشكل صحيح؟ (196 صفحة)
 - هل إعدادات [تشفير الشبكة] هي نفسها على الماسحة والخادم؟ (197 صفحة)
- إذا استمرت المشكلة، افحص كل عنصر في قِبل أن تتصل بمركز خدمة الماسحة الضوئية (232 صفحة) أولاً، ثم اتصل بالموزع/الوكيل الذي اشتريته منه هذا المنتج. راجع معلومات الاتصال في قائمة جهات الاتصال إذا كانت مرفقة بهذا المنتج، أو راجع معلومات الاتصال في قسم "الاتصال للاستفسارات" إذا كانت واردة في "احتياطات السلامة" المرفقة بهذا المنتج، ومن ثم اترح استفسارًا.

- هل اسم المضيف للخادم صحيح؟

حل

تحقق من أن اسم المضيف للخادم صحيح عبر الإجراء التالي:

- 1 من شاشة اللمس، اضغط على  ← [معلومات الماسحة الضوئية] ← [الشبكة].
- 2 تحقق من اسم المضيف للخادم المتصل في شاشة [الشبكة].

تلميح

يمكن أيضًا التحقق من اسم المضيف للخادم في إعدادات الشبكة في Series .fi لمعرفة التفاصيل، راجع إعدادات الشبكة (إعدادات الشبكة في Series fi) (338 صفحة).

- هل تم ضبط معلومات خادم DNS بشكل صحيح؟

حل

تحقق من إعدادات خادم DNS للماسحة عن طريق الإجراء التالي:

- 1 من شاشة اللمس، اضغط على  ← [إعدادات الماسحة] ← [الشبكة] ← [شبكة LAN السلكية] ← [خادم DNS].
- 2 من شاشة [خادم DNS]، تحقق من عناصر الإعدادات من أجل التالي.
 - سواء كانت إعدادات خادم DNS الأساسي والثانوي صحيحة أم لا

تلميح

يمكن التحقق من إعدادات خادم DNS للماسحة في إعدادات الشبكة في **fi Series**. لمعرفة التفاصيل، راجع إعدادات الشبكة (إعدادات الشبكة في **fi Series**) (صفحة 338).

● هل يعمل خادم DNS بشكل طبيعي؟

حل

تحقق مما إذا كان خادم DNS يعمل بشكل طبيعي أم لا عن طريق الإجراء أدناه.



1 من شاشة للمس، اضغط على ← [إعدادات الماسحة] ← [الشبكة] ← [أداة اختبار الاتصال].

2 في شاشة [أداة اختبار الاتصال]، أدخل عنوان IP لخادم DNS، واضغط على زر [تشغيل].

يتم عرض النتيجة.

راجع إلى نتيجة اختبار الاتصال من كيف تتحقق من إعدادات الشبكة الخاصة بالماسحة (صفحة 391) واتخذ التدابير وفقاً لذلك.

إذا لم يعمل خادم DNS بشكل طبيعي، اتصل بمسؤول خادم DNS.

تلميح

يمكن التحقق من عنوان IP لخادم DNS كذلك في إعدادات الشبكة في **fi Series**. لمعرفة التفاصيل، راجع إعدادات الشبكة (إعدادات الشبكة في **fi Series**) (صفحة 338).

● هل الماسحة والخادم متصلان بالشبكة؟

حل

راجع لا يمكن توصيل الماسحة وجهاز كمبيوتر عبر شبكة LAN سلكية (صفحة 184) واتخذ التدابير وفقاً لذلك.

● هل عنوان IP للماسحة صحيح؟

حل

تحقق من عنوان IP للماسحة عبر الإجراء التالي:



1 من شاشة للمس، اضغط على ← [إعدادات الماسحة] ← [الشبكة] ← [شبكة LAN السلكية] ← [عنوان IP (IPv4)] أو [عنوان IP (IPv6)].

2 من شاشة [عنوان IP (IPv4)] أو [عنوان IP (IPv6)] تحقق من عناصر الإعدادات من أجل التالي.

عند تحديد عنوان IP يدوياً، حدد عنوان IP الصحيح.

عند تعيين عنوان IP تلقائياً، تحقق مما إذا كان خادم DHCP يعمل بشكل طبيعي أم لا.

حتى عندما يعمل خادم DHCP بشكل طبيعي، قد لا يتم تعيين عنوان IP بشكل صحيح وفقاً للإعدادات لخادم DHCP. تحقق من

حالة التشغيل والإعدادات لخادم DHCP.

تلميح

يمكن التحقق من عنوان IP للماسحة في إعدادات الشبكة في **fi Series**.

لمعرفة التفاصيل، راجع إعدادات الشبكة (إعدادات الشبكة في fi Series) (صفحة 338).

- هل يتم استخدام عنوان IP الخاص بالماسحة الضوئية لأجهزة الاتصال الأخرى؟

حل

إذا كانت هناك أجهزة اتصال متعددة تستخدم نفس عنوان IP على نفس الشبكة، فقد يفشل الاتصال. تجنب التكرارات في عناوين IP.

تلميح

إذا كان هناك تعارض في عناوين IP، فسيظهر إشعار على شاشة اللمس.

- هل قمت بتوصيل جهاز اتصال آخر بنفس عنوان IP الذي استخدمته الماسحة الضوئية للخادم في الماضي؟

حل

يفشل الاتصال إذا قمت بتوصيل الماسحة الضوئية بالخادم وتغيير إعدادات التفضيلات دون إيقاف تشغيل الخادم بعد اتصال الخادم بمضيف أو جهاز اتصال آخر باستخدام نفس عنوان IP كالماسحة الضوئية. أعد تشغيل الخادم.

- هل يوجد جهاز جدار حماية بين الماسحة الضوئية والخادم؟

حل

تحقق من أن الوصول من الماسحة الضوئية غير محظور بواسطة جهاز جدار الحماية.

- هل تم تحديد الإعدادات على الماسحة ذات الصلة بالخادم على نحو صحيح؟

حل

تحقق من عناصر إعداد الخادم عبر الإجراء التالي:



1 من شاشة اللمس، اضغط على [إعدادات الماسحة] ← [الشبكة] ← [خادم].

2 اضغط على الخادم المراد الاتصال به وتحقق من عناصر الإعدادات.

- ما إذا تم تشغيل [تفعيل].
- ما إذا كان [اسم المضيف/عنوان IP] و[رقم المنفذ] صحيحين.
- ما إذا كان إعداد [مصادقة] لخادم الوكيل صحيحًا.

تلميح

يمكن التحقق من عناصر إعدادات الخادم كذلك في إعدادات الشبكة في fi Series. لمعرفة التفاصيل، راجع إعدادات الشبكة (إعدادات الشبكة في fi Series) (صفحة 338).

- هل تم تحديد الإعدادات على الخادم بشكل صحيح؟

حل

راجع الدليل لخادمك وتحقق من الإعدادات.

- هل إعدادات [تشفير الشبكة] هي نفسها على الماسحة والخادم؟

حل

تحقق من أن إعداد [تشفير الشبكة] على الماسحة هو نفس الإعدادات الموجودة على Scanner و PaperStream NX Manager و Central Admin Desktop و Central Admin Server عبر الإجراء التالي:

- 1 من شاشة اللمس، اضغط على  ← [معلومات الماسحة الضوئية] ← [الشبكة].
- 2 تحقق من [تشفير الشبكة] في شاشة [الشبكة].

تلميح

يمكن أيضًا التحقق من إعداد تشفير الشبكة في إعدادات الشبكة في fi Series. لمعرفة التفاصيل، راجع إعدادات الشبكة (إعدادات الشبكة في fi Series) (338 صفحة).

لا يمكن الاتصال بخادم الوكيل

تحقق من النقاط التالية

- هل عنوان IP للخادم صحيح؟ (191 صفحة)
 - هل الماسحة والخادم متصلان بالشبكة؟ (191 صفحة)
 - هل عنوان IP للماسحة صحيح؟ (191 صفحة)
 - هل يتم استخدام عنوان IP الخاص بالماسحة الضوئية لأجهزة الاتصال الأخرى؟ (192 صفحة)
 - هل قمت بتوصيل جهاز اتصال آخر بنفس عنوان IP الذي استخدمته الماسحة الضوئية للخادم في الماضي؟ (192 صفحة)
 - هل يوجد جهاز جدار حماية بين الماسحة الضوئية والخادم؟ (192 صفحة)
 - هل تم تحديد الإعدادات على الماسحة ذات الصلة بالخادم على نحو صحيح؟ (192 صفحة)
 - هل تم تحديد الإعدادات على الخادم بشكل صحيح؟ (193 صفحة)
 - هل إعدادات [تشفير الشبكة] هي نفسها على الماسحة والخادم؟ (193 صفحة)
- إذا استمرت المشكلة، افحص كل عنصر في قبل أن تتصل بمركز خدمة الماسحة الضوئية (232 صفحة) أولاً، ثم اتصل بالموزع/الوكيل الذي اشتريت منه هذا المنتج. راجع معلومات الاتصال في قائمة جهات الاتصال إذا كانت مرفقة بهذا المنتج، أو راجع معلومات الاتصال في قسم "الاتصال للاستفسارات" إذا كانت واردة في "احتياطات السلامة" المرفقة بهذا المنتج، ومن ثم اطرح استفسارًا.

- هل عنوان IP للخادم صحيح؟

حل

تحقق من أن عنوان IP للخادم صحيح عبر الإجراء التالي:



1 من شاشة اللمس، اضغط على [معلومات الماسحة الضوئية] ← [الشبكة].

2 تحقق من عنوان IP للخادم المتصل في شاشة [الشبكة].

تلميح

يمكن أيضًا التحقق من عنوان IP للخادم في إعدادات الشبكة في fi Series. لمعرفة التفاصيل، راجع إعدادات الشبكة (إعدادات الشبكة في fi Series) (338 صفحة).

- هل الماسحة والخادم متصلان بالشبكة؟

حل

راجع لا يمكن توصيل الماسحة وجهاز كمبيوتر عبر شبكة LAN سلكية (184 صفحة) واتخذ التدابير وفقًا لذلك.

- هل عنوان IP للماسحة صحيح؟

حل

تحقق من عنوان IP للماسحة عبر الإجراء التالي:



1 من شاشة اللمس، اضغط على [إعدادات الماسحة] ← [الشبكة] ← [شبكة LAN السلكية] ← [عنوان IP (IPv4)]

أو [عنوان IP (IPv6)].

- 2 من شاشة [عنوان IP (IPv4)] أو [عنوان IP (IPv6)] تحقق من عناصر الإعدادات من أجل التالي.
 عند تحديد عنوان IP يدوياً، حدد عنوان IP الصحيح.
 عند تعيين عنوان IP تلقائياً، تحقق مما إذا كان خادم DHCP يعمل بشكل طبيعي أم لا.
 حتى عندما يعمل خادم DHCP بشكل طبيعي، قد لا يتم تعيين عنوان IP بشكل صحيح وفقاً للإعدادات لخادم DHCP. تحقق من حالة التشغيل والإعدادات لخادم DHCP.

تلميح

يمكن التحقق من عنوان IP للماسحة في إعدادات الشبكة في fi Series.
 لمعرفة التفاصيل، راجع إعدادات الشبكة (إعدادات الشبكة في fi Series) (338 صفحة).

- هل يتم استخدام عنوان IP الخاص بالماسحة الضوئية لأجهزة الاتصال الأخرى؟

حل

إذا كانت هناك أجهزة اتصال متعددة تستخدم نفس عنوان IP على نفس الشبكة، فقد يفشل الاتصال. تجنب التكرارات في عناوين IP.

تلميح

إذا كان هناك تعارض في عناوين IP، فسيظهر إشعار على شاشة اللمس.

- هل قمت بتوصيل جهاز اتصال آخر بنفس عنوان IP الذي استخدمته الماسحة الضوئية للخادم في الماضي؟

حل

يفشل الاتصال إذا قمت بتوصيل الماسحة الضوئية بالخادم وتغيير إعدادات التفضيلات دون إيقاف تشغيل الخادم بعد اتصال الخادم بمضيف أو جهاز اتصال آخر باستخدام نفس عنوان IP كالماسحة الضوئية. أعد تشغيل الخادم.

- هل يوجد جهاز جدار حماية بين الماسحة الضوئية والخادم؟

حل

تحقق من أن الوصول من الماسحة الضوئية غير محظور بواسطة جهاز جدار الحماية.

- هل تم تحديد الإعدادات على الماسحة ذات الصلة بالخادم على نحو صحيح؟

حل

تحقق من عناصر إعداد الخادم عبر الإجراء التالي:



- 1 من شاشة اللمس، اضغط على [إعدادات الماسحة] ← [الشبكة] ← [خادم].

- 2 اضغط على الخادم المراد الاتصال به وتحقق من عناصر الإعدادات.

- ما إذا تم تشغيل [تفعيل].
- ما إذا كان [اسم المضيف/عنوان IP] و[رقم المنفذ] صحيحين.
- ما إذا كان إعداد [مصادقة] لخادم الوكيل صحيحًا.

تلميح

يمكن التحقق من عناصر إعدادات الخادم كذلك في إعدادات الشبكة في **fi Series**. لمعرفة التفاصيل، راجع إعدادات الشبكة (إعدادات الشبكة في **fi Series**) (338 صفحة).

- هل تم تحديد الإعدادات على الخادم بشكل صحيح؟

حل

راجع الدليل لخادمك وتحقق من الإعدادات.

- هل إعدادات [تشفير الشبكة] هي نفسها على الماسحة والخادم؟

حل

تحقق من أن إعداد [تشفير الشبكة] على الماسحة هو نفس الإعدادات الموجودة على **Scanner و PaperStream NX Manager** و **Scanner Central Admin Desktop و Central Admin Server** عبر الإجراء التالي:

1 من شاشة اللمس، اضغط على  ← [معلومات الماسحة الضوئية] ← [الشبكة].

2 تحقق من [تشفير الشبكة] في شاشة [الشبكة].

تلميح

يمكن أيضًا التحقق من إعداد تشفير الشبكة في إعدادات الشبكة في **fi Series**. لمعرفة التفاصيل، راجع إعدادات الشبكة (إعدادات الشبكة في **fi Series**) (338 صفحة).

لا يمكن الاتصال بخادم NTP (DirectScan)

تحقق من النقاط التالية

- هل انتهت مهلة الاتصال بخادم NTP؟ (201 صفحة)
 - هل عنوان IP للماسحة صحيح؟ (201 صفحة)
 - هل يتم استخدام عنوان IP الخاص بالماسحة الضوئية لأجهزة الاتصال الأخرى؟ (202 صفحة)
 - هل يمكن أن يتواصل كل من الماسحة وخادم NTP مع الآخر؟ (202 صفحة)
 - هل يعمل خادم NTP بشكل طبيعي؟ (202 صفحة)
 - هل يوجد جهاز جدار حماية بين الماسحة الضوئية والخادم؟ (202 صفحة)
 - هل قمت بإيقاف تشغيل الماسحة ثم أعدت تشغيلها مرة أخرى؟ (203 صفحة)
- إذا استمرت المشكلة، افحص كل عنصر في قبل أن تتصل بمركز خدمة الماسحة الضوئية (232 صفحة) أولاً، ثم اتصل بالموزع/الوكيل الذي اشتريت منه هذا المنتج. راجع معلومات الاتصال في قائمة جهات الاتصال إذا كانت مرفقة بهذا المنتج، أو راجع معلومات الاتصال في قسم "الاتصال للاستفسارات" إذا كانت واردة في "احتياطات السلامة" المرفقة بهذا المنتج، ومن ثم اترح استفساراً.

هل انتهت مهلة الاتصال بخادم NTP؟

حل

قد تنتهي مهلة الاتصال بخادم NTP بسبب الاستخدام الكثيف للخادم. انتظر قليلاً، ثم حاول الاتصال بخادم NTP مرة أخرى باتباع الإجراء التالي:



1 على شاشة اللمس، اضغط ← [إعدادات الماسحة] ← [الشبكة] ← [DirectScan] ← [خادم NTP].

2 اضغط على الزر [مزامنة الوقت]

تلميح

يمكن التحقق من عنوان IP للماسحة في إعدادات الشبكة في fi Series. لمعرفة التفاصيل، راجع إعدادات الشبكة (إعدادات الشبكة في fi Series) (338 صفحة).

هل عنوان IP للماسحة صحيح؟

حل

تحقق من عنوان IP للماسحة عبر الإجراء التالي:



1 من شاشة اللمس، اضغط على ← [إعدادات الماسحة] ← [الشبكة] ← [شبكة LAN السلكية] ← [عنوان IP (IPv4)] أو [عنوان IP (IPv6)].

2 من شاشة [عنوان IP (IPv4)] أو [عنوان IP (IPv6)] تحقق من عناصر الإعدادات من أجل التالي. عند تحديد عنوان IP يدوياً، حدد عنوان IP الصحيح. عند تعيين عنوان IP تلقائياً، تحقق مما إذا كان خادم DHCP يعمل بشكل طبيعي أم لا. حتى عندما يعمل خادم DHCP بشكل طبيعي، قد لا يتم تعيين عنوان IP بشكل صحيح وفقاً للإعدادات لخادم DHCP. تحقق من حالة التشغيل والإعدادات لخادم DHCP.

تلميح

يمكن التحقق من عنوان IP للماسحة في إعدادات الشبكة في **fi Series**.
لمعرفة التفاصيل، راجع إعدادات الشبكة (إعدادات الشبكة في **fi Series**) (338 صفحة).

- هل يتم استخدام عنوان IP الخاص بالماسحة الضوئية لأجهزة الاتصال الأخرى؟

حل

إذا كانت هناك أجهزة اتصال متعددة تستخدم نفس عنوان IP على نفس الشبكة، فقد يفشل الاتصال. تجنب التكرارات في عناوين IP.

تلميح

إذا كان هناك تعارض في عناوين IP، فسيظهر إشعار على شاشة اللمس.

- هل يمكن أن يتواصل كل من الماسحة وخادم NTP مع الآخر؟

حل

شغّل موجه الأوامر على جهاز كمبيوتر متصل بنفس الشبكة الفرعية التي تتصل بها الماسحة، ثم حدد عنوان IP لخادم NTP باستخدام الأمر **tracert** للتحقق من الاتصال بين الماسحة وخادم NTP.
إذا كانت هناك مشكلة في الاتصال، فتتحقق من الآتي:

- هل الكوابل متصلة بشكل صحيح بجهاز الشبكة (المفتاح، الموزّع، الموجه، وما شابه ذلك)؟
- إذا كانت تصفية عناوين MAC قد تم تعيينها لجهاز الشبكة (المفتاح، الموزّع، الموجه، وما شابه ذلك)، فقم بتعيين عامل التصفية ليوافق على عنوان MAC الخاص بالماسحة.
- يمكن التحقق من عنوان MAC للماسحة باتباع الإجراء التالي:



← [معلومات الماسحة الضوئية] ← [عنوان MAC] ضمن [الشبكة]

- إذا كانت وظيفة عامل تصفية البروتوكول قد تم تعيينها لجهاز الشبكة (المفتاح، الموزّع، الموجه، وما شابه ذلك)، فقم بتمكين بروتوكول UDP ليتم استخدامه في الاتصال.
 - إذا كان الاتصال بين الأجهزة المتصلة محظورًا من جهاز الشبكة (المفتاح، الموزّع، الموجه، وما شابه ذلك) (بسبب وظيفة عزل الشبكة مثلًا)، فقم بتمكين الاتصال.
- بالنسبة إلى الإعدادات في جهاز الشبكة، ارجع إلى دليل تشغيل جهاز الشبكة الخاص بك.

- هل يعمل خادم NTP بشكل طبيعي؟

حل

في بعض الحالات لا يستجيب خادم NTP.
عند تعيين خادم NTP بشكل يدوي، تحقق مما إذا كان خادم NTP يعمل بشكل طبيعي أم لا.

- هل يوجد جهاز جدار حماية بين الماسحة الضوئية والخادم؟

حل

تحقق من أن الوصول من الماسحة الضوئية غير محظور بواسطة جهاز جدار الحماية.

- هل قمت بإيقاف تشغيل الماسحة ثم أعدت تشغيلها مرة أخرى؟

حل

قم بإيقاف تشغيل الماسحة ثم أعد تشغيلها مرة أخرى.
انتظر لمدة 5 ثوانٍ على الأقل بعد إيقاف تشغيل الماسحة قبل تشغيلها مرة أخرى.
لمعرفة التفاصيل، راجع كيفية القيام بالتشغيل (58 صفحة).

المسح الضوئي لا يبدأ (DirectScan)

تحقق من النقاط التالية

- هل تم ضبط معلومات خادم DNS بشكل صحيح؟ (204 صفحة)
 - هل يعمل خادم DNS بشكل طبيعي؟ (204 صفحة)
 - هل الماسحة الضوئية ووجهة الصور متصلتان بالشبكة؟ (205 صفحة)
 - هل عنوان IP للماسحة صحيح؟ (205 صفحة)
 - هل يتم استخدام عنوان IP الخاص بالماسحة الضوئية لأجهزة الاتصال الأخرى؟ (205 صفحة)
 - هل قمت بتوصيل جهاز اتصال آخر بنفس عنوان IP الذي استخدمته الماسحة الضوئية للخادم في الماضي؟ (206 صفحة)
 - هل يوجد جهاز جدار حماية بين الماسحة الضوئية والخادم؟ (206 صفحة)
 - هل تم تكوين الإعدادات المتعلقة بخادم الوكيل بشكل صحيح في الماسحة الضوئية؟ (206 صفحة)
 - هل تم تكوين الإعدادات المتعلقة بخادم SMTP بشكل صحيح على الماسحة الضوئية؟ (206 صفحة)
 - هل تم تحديد إعدادات الواجهة لـ DirectScan بشكل صحيح؟ (207 صفحة)
- إذا استمرت المشكلة، افحص كل عنصر في قبل أن تتصل بمركز خدمة الماسحة الضوئية (232 صفحة) أولاً، ثم اتصل بالموزع/الوكيل الذي اشتريته منه هذا المنتج. راجع معلومات الاتصال في قائمة جهات الاتصال إذا كانت مرفقة بهذا المنتج، أو راجع معلومات الاتصال في قسم "الاتصال للاستفسارات" إذا كانت واردة في "احتياطات السلامة" المرفقة بهذا المنتج، ومن ثم اترح استفساراً.

- هل تم ضبط معلومات خادم DNS بشكل صحيح؟

حل

تحقق من إعدادات خادم DNS للماسحة عن طريق الإجراء التالي:

- 1 من شاشة اللمس، اضغط على  ← [إعدادات الماسحة] ← [الشبكة] ← [شبكة LAN السلكية] ← [خادم DNS].
- 2 من شاشة [خادم DNS]، تحقق من عناصر الإعدادات من أجل التالي.
 - سواء كانت إعدادات خادم DNS الأساسي والثانوي صحيحة أم لا

تلميح

يمكن التحقق من إعدادات خادم DNS للماسحة في إعدادات الشبكة في *fi Series*. لمعرفة التفاصيل، راجع إعدادات الشبكة (إعدادات الشبكة في *fi Series*) (338 صفحة).

- هل يعمل خادم DNS بشكل طبيعي؟

حل

تحقق مما إذا كان خادم DNS يعمل بشكل طبيعي أم لا عن طريق الإجراء أدناه.

- 1 من شاشة اللمس، اضغط على  ← [إعدادات الماسحة] ← [الشبكة] ← [أداة اختبار الاتصال].
- 2 في شاشة [أداة اختبار الاتصال]، أدخل عنوان IP لخادم DNS، واضغط على زر [تشغيل]. يتم عرض النتيجة.

ارجع إلى نتيجة اختبار الاتصال من كيف تتحقق من إعدادات الشبكة الخاصة بالماسحة (391 صفحة) واتخذ التدابير وفقاً لذلك. إذا لم يعمل خادم DNS بشكل طبيعي، اتصل بمسؤول خادم DNS.

تلميح

يمكن التحقق من عنوان IP لخادم DNS كذلك في إعدادات الشبكة في fi Series. لمعرفة التفاصيل، راجع إعدادات الشبكة (إعدادات الشبكة في fi Series) (338 صفحة).

- هل الماسحة الضوئية ووجهة الصور متصلتان بالشبكة؟

حل

راجع لا يمكن توصيل الماسحة وجهاز كمبيوتر عبر شبكة LAN سلكية (184 صفحة) واتخذ التدابير وفقاً لذلك.

- هل عنوان IP للماسحة صحيح؟

حل

تحقق من عنوان IP للماسحة عبر الإجراء التالي:



1 من شاشة للمس، اضغط على [إعدادات الماسحة] ← [الشبكة] ← [شبكة LAN السلكية] ← [عنوان IP (IPv4)] أو [عنوان IP (IPv6)].

2 من شاشة [عنوان IP (IPv4)] أو [عنوان IP (IPv6)] تحقق من عناصر الإعدادات من أجل التالي. عند تحديد عنوان IP يدوياً، حدد عنوان IP الصحيح. عند تعيين عنوان IP تلقائياً، تحقق مما إذا كان خادم DHCP يعمل بشكل طبيعي أم لا. حتى عندما يعمل خادم DHCP بشكل طبيعي، قد لا يتم تعيين عنوان IP بشكل صحيح وفقاً للإعدادات لخادم DHCP. تحقق من حالة التشغيل والإعدادات لخادم DHCP.

تلميح

يمكن التحقق من عنوان IP للماسحة في إعدادات الشبكة في fi Series. لمعرفة التفاصيل، راجع إعدادات الشبكة (إعدادات الشبكة في fi Series) (338 صفحة).

- هل يتم استخدام عنوان IP الخاص بالماسحة الضوئية لأجهزة الاتصال الأخرى؟

حل

إذا كانت هناك أجهزة اتصال متعددة تستخدم نفس عنوان IP على نفس الشبكة، فقد يفشل الاتصال. تجنب التكرارات في عناوين IP.

تلميح

إذا كان هناك تعارض في عناوين IP، فسيظهر إشعار على شاشة للمس.

- هل قمت بتوصيل جهاز اتصال آخر بنفس عنوان IP الذي استخدمته الماسحة الضوئية للخادم في الماضي؟

حل

يفشل الاتصال إذا قمت بتوصيل الماسحة الضوئية بالخادم وتغيير إعدادات التفضيلات دون إيقاف تشغيل الخادم بعد اتصال الخادم بمضيف أو جهاز اتصال آخر باستخدام نفس عنوان IP كالماسحة الضوئية. أعد تشغيل الخادم.

- هل يوجد جهاز جدار حماية بين الماسحة الضوئية والخادم؟

حل

تحقق من أن الوصول من الماسحة الضوئية غير محظور بواسطة جهاز جدار الحماية.

- هل تم تكوين الإعدادات المتعلقة بخادم الوكيل بشكل صحيح في الماسحة الضوئية؟

حل

تحقق من عناصر إعداد الخادم عبر الإجراء التالي:



1 من شاشة اللمس، اضغط على [إعدادات الماسحة] ← [الشبكة] ← [خادم] ← [خادم الوكيل].

2 تحقق من عناصر الإعداد للأمر التالية.

- ما إذا تم تعيين [تفعيل] بشكل صحيح على وضع التشغيل/إيقاف التشغيل
- ما إذا كانت الإعدادات التالية صحيحة عند تعيينه على وضع التشغيل
 - ما إذا كان [اسم المضيف/عنوان IP] و[رقم المنفذ] صحيحين.
 - ما إذا كان إعداد [مصادقة] لخادم الوكيل صحيحًا.

تلميح

يمكن التحقق من عناصر إعدادات الخادم كذلك في إعدادات الشبكة في *fi Series*. لمعرفة التفاصيل، راجع إعدادات الشبكة (إعدادات الشبكة في *fi Series*) (338 صفحة).

- هل تم تكوين الإعدادات المتعلقة بخادم SMTP بشكل صحيح على الماسحة الضوئية؟

حل

تحقق من عناصر إعداد الخادم عبر الإجراء التالي:



1 على شاشة اللمس، اضغط على [إعدادات الماسحة] ← [الشبكة] ← [DirectScan] ← [إرسال البريد الإلكتروني].

2 تحقق من عناصر الإعداد للأمر التالية.

- مما إذا كانت معلومات خادم SMTP صحيحة.
- مما إذا كانت أرقام المنافذ صحيحة.
- مما إذا كانت إعدادات طريقة التشفير ([بدون] أو [TLS]) صحيحة
- مما إذا كانت الإعدادات التالية صحيحة عند تعيينها على [TLS].

- مما إذا كانت إعدادات [التحقق من شهادات الخادم] صحيحة. مما إذا كانت الشهادات الصحيحة مسجلة عند تعيينها على وضع التشغيل
- مما إذا كان اسم المستخدم وكلمة المرور صحيحين.

تلميح

يمكن التحقق من عناصر إعدادات خادم SMTP كذلك في إعدادات الشبكة في **fi Series**. لمعرفة التفاصيل، راجع إعدادات الشبكة (إعدادات الشبكة في **fi Series**) (338 صفحة).

● هل تم تحديد إعدادات الوجهة لـ **DirectScan** بشكل صحيح؟

حل

- تأكد من أن إعدادات الوجهة للمهمة قد تم تكوينها بشكل صحيح في الماسحة الضوئية الضوئية.
- تأكد من أن إعدادات الوجهة التالية هي نفسها للوجهة وللماسحة.
- نوع الوجهة
- مسار وجهة الحفظ/عنوان البريد الإلكتروني
- اسم المستخدم/كلمة المرور
- وضع الاتصال [الوضع النشط/وضع خامل] (لخوادم FTP/خوادم FTPS)
- بالإضافة إلى ذلك، تحقق من النقاط التالية فيما يتعلق ببيئة الوجهة:
- ما إذا كان قد تم تجاوز الحد الأقصى لعدد الملفات أو حجم البيانات، ما إذا كان قد حدث نقص في التخزين
- ما إذا كانت الوجهة موجودة
- ما إذا كان الوصول مسموحًا به
- ما إذا كان مفتاح التشفير صحيحًا
- ما إذا كانت شهادة CA صحيحة
- ما إذا كانت الاتصالات مع الوجهة آمنة
- إصدار SSL/TLS (1.3) أو أقل مدعوم بواسطة **fi-8040**. ومع ذلك، فإن SSL غير مدعوم.
- إصدار SFTP (الإصدار 5 من SFTP مدعوم بواسطة **fi-8040**)

تلميح

يمكن أيضًا التحقق من إعدادات المهمة في إعدادات الشبكة في **fi Series**. لمعرفة التفاصيل، راجع إعدادات الشبكة (إعدادات الشبكة في **fi Series**) (338 صفحة).

المسح الضوئي لا يبدأ

تحقق من النقاط التالية

- هل قمت بتكوين إعدادات للزر على شاشة اللمس ليتم استخدامه لبدء عملية مسح ضوئي؟ (208 صفحة)
 - هل يتم تحميل المستند في حامل الورق ADF (الملقم) بشكل صحيح؟ (208 صفحة)
 - هل وحدة تغذية المستندات التلقائية ADF مغلقة جيداً؟ (208 صفحة)
 - هل الماسحة وجهاز الكمبيوتر متصلان بشكل صحيح؟ (208 صفحة)
 - هل تم تكوين إعدادات وكيل WinHTTP على جهاز الكمبيوتر؟ (208 صفحة)
- إذا استمرت المشكلة، افحص كل عنصر في قبل أن تتصل بمركز خدمة الماسحة الضوئية (232 صفحة) أولاً، ثم اتصل بالموزع/الوكيل الذي اشتريت منه هذا المنتج. راجع معلومات الاتصال في قائمة جهات الاتصال إذا كانت مرفقة بهذا المنتج، أو راجع معلومات الاتصال في قسم "الاتصال للاستفسارات" إذا كانت واردة في "احتياطات السلامة" المرفقة بهذا المنتج، ومن ثم اطرح استفساراً.
- هل قمت بتكوين إعدادات للزر على شاشة اللمس ليتم استخدامه لبدء عملية مسح ضوئي؟
- حل
- قم بتكوين الإعدادات للزر على شاشة اللمس ليتم استخدامه لبدء عملية مسح ضوئي. لمعرفة التفاصيل، راجع استخدام تطبيق مسح الصور الذي تم بدء تشغيله على شاشة اللمس (عند استخدام الماسحة المتصلة بجهاز كمبيوتر) (71 صفحة).
- هل يتم تحميل المستند في حامل الورق ADF (الملقم) بشكل صحيح؟
- حل
- أعد تشغيل المستند في حامل الورق ADF (الملقم).
- هل وحدة تغذية المستندات التلقائية ADF مغلقة جيداً؟
- حل
- أغلق وحدة تغذية المستندات التلقائية ADF بإحكام. إذا كان المستند عالق في وحدة تغذية المستندات التلقائية ADF، قم بإزالة المستند وأغلق وحدة تغذية المستندات التلقائية ADF.
- هل الماسحة وجهاز الكمبيوتر متصلان بشكل صحيح؟
- حل
- بالنسبة إلى شبكة LAN سلكية
- قم بتوصيل الماسحة وجهاز الكمبيوتر عبر شبكة LAN سلكية. إذا لم تتمكن من توصيلهما على شبكة LAN سلكية، يرجى الرجوع إلى لا يمكن توصيل الماسحة وجهاز كمبيوتر عبر شبكة LAN سلكية (184 صفحة).
- بالنسبة إلى USB
- وصّل كابل USB جيداً. لمعرفة التفاصيل، راجع استخدام الماسحة المتصلة بجهاز كمبيوتر عبر كابل USB (43 صفحة).
- هل تم تكوين إعدادات وكيل WinHTTP على جهاز الكمبيوتر؟
- إذا كانت الماسحة الضوئية متصلة بجهاز كمبيوتر عبر شبكة LAN سلكية، فقد لا يبدأ المسح الضوئي حتى عند تحديد الماسحة الضوئية في أداة اختيار الماسحة الضوئية.

حل

قم بتكوين الإعدادات على جهاز الكمبيوتر حتى يتمكن الكمبيوتر من الوصول إلى الماسحة الضوئية.
غيّر إعدادات وكيل WinHTTP من خلال الإجراء التالي:

- 1 افتح موجه الأوامر على جهاز الكمبيوتر كمسؤول.
- 2 شغّل الأمر التالي للتحقق من اسم خادم الوكيل ورقم المنفذ.
netsh winhttp show proxy

تلميح

يُعرض اسم خادم الوكيل ورقم المنفذ كما يلي:
"ProxyServerName:PortNumber"

- 3 قم بتنفيذ أحد الأوامر التالية.

- عند تعيين خادم وكيل
غيّر الإعدادات بحيث لا تستخدم خادم وكيل.

```
netsh winhttp set proxy proxy-server="XXXXXX:YYYY" bypass-list=ZZZ.ZZZ.ZZZ.ZZZ
```

XXXXXX: اسم خادم الوكيل

YYYY: رقم المنفذ المستخدم

ZZZ.ZZZ.ZZZ.ZZZ: عنوان IP الخاص بالماسحة الضوئية (1*) (2*)

- عند عدم تعيين خادم وكيل
قد تؤدي إعادة تعيين الإعدادات إلى تمكين جهاز الكمبيوتر من الوصول إلى الماسحة الضوئية.

```
netsh winhttp reset proxy
```

1*: يمكن التحقق من عنوان IP الخاص بالماسحة الضوئية من شاشة اللمس للماسحة.

2*: يظهر تنسيق عنوان IPv4 أدناه كمثال.

يُستخدم التنسيق التالي لعنوان IPv6:

ZZZZ:ZZZZ:ZZZZ:ZZZZ:ZZZZ:ZZZZ:ZZZZ:ZZZZ

المسح الضوئي يستغرق وقتاً طويلاً

تحقق من النقاط التالية

- إذا تم استخدام اتصال USB، فهل كابل USB متصل بمنفذ USB 1.1 على جهاز الكمبيوتر؟ (210 صفحة)
 - هل قمت ببدء المسح الضوئي بينما كان جهاز الكمبيوتر غير مستقر (على سبيل المثال، مباشرة بعد بدء تشغيل الكمبيوتر أو تسجيل الدخول)؟ (210 صفحة)
 - هل البكرات نظيفة؟ (210 صفحة)
 - هل جهاز الكمبيوتر يحقق متطلبات بيئة القياس؟ (210 صفحة)
- إذا استمرت المشكلة، افحص كل عنصر في قبل أن تتصل بمركز خدمة الماسحة الضوئية (232 صفحة) أولاً، ثم اتصل بالموزع/الوكيل الذي اشتريت منه هذا المنتج. راجع معلومات الاتصال في قائمة جهات الاتصال إذا كانت مرفقة بهذا المنتج، أو راجع معلومات الاتصال في قسم "الاتصال للاستفسارات" إذا كانت واردة في "احتياطات السلامة" المرفقة بهذا المنتج، ومن ثم اترح استفساراً.
- إذا تم استخدام اتصال USB، فهل كابل USB متصل بمنفذ USB 1.1 على جهاز الكمبيوتر؟

حل

إذا تم استخدام اتصال USB، فقم بتوصيل كابل USB بمنفذ USB 3.2 Gen1 (USB 3.0)/USB 2.0.

- هل قمت ببدء المسح الضوئي بينما كان جهاز الكمبيوتر غير مستقر (على سبيل المثال، مباشرة بعد بدء تشغيل الكمبيوتر أو تسجيل الدخول)؟

حل

عندما تبدأ تسجيل الدخول في الكمبيوتر، انتظر قليلاً قبل بدء المسح الضوئي.

- هل البكرات نظيفة؟

حل

نظف البكرات.

لمعرفة التفاصيل، راجع العناية اليومية (140 صفحة).

- هل جهاز الكمبيوتر يحقق متطلبات بيئة القياس؟

حل

إذا كان جهاز الكمبيوتر لا يحقق متطلبات وحدة المعالجة المركزية أو الذاكرة في بيئة القياس (الموضحة في المواصفات الأساسية (385 صفحة))، فاستخدم جهاز كمبيوتر آخر يحقق المتطلبات.

الصورة الممسوحة ضوئياً لصورة عادية أو صورة عبارة عن مظاهر ضوضاء صورة/قوية

تحقق من النقاط التالية

- هل قمت بضبط الإعدادات في برنامج تشغيل الماسحة للمسح الضوئي في وضع أبيض وأسود؟ (211 صفحة)

- هل قمت بتحديد دقة أقل للمسح في برنامج تشغيل الماسحة؟ (211 صفحة)

- هل الزجاج والبكرات داخل وحدة تغذية المستندات التلقائية ADF نظيفة؟ (211 صفحة)

ارجع أيضاً إلى "إخراج الصور" في المساعدة الخاصة ببرنامج تشغيل الماسحة واتخذ التدابير وفقاً لذلك.

إذا استمرت المشكلة، افحص كل عنصر في قبل أن تتصل بمركز خدمة الماسحة الضوئية (232 صفحة) أولاً، ثم اتصل بالموزع/الوكيل الذي اشترت منه هذا المنتج. راجع معلومات الاتصال في قائمة جهات الاتصال إذا كانت مرفقة بهذا المنتج، أو راجع معلومات الاتصال في قسم "الاتصال للاستفسارات" إذا كانت واردة في "احتياطات السلامة" المرفقة بهذا المنتج، ومن ثم اترح استفساراً.

- هل قمت بضبط الإعدادات في برنامج تشغيل الماسحة للمسح الضوئي في وضع أبيض وأسود؟

حل

استعمل برنامج تشغيل الماسحة الضوئية لضبط إعدادات المسح الضوئي التي لا تجعل الصورة "ثنائية اللون" (إخراج الصورة بالأبيض والأسود)، ثم قم بإجراء المسح الضوئي. قد الصورة الممسوحة ضوئياً عن الصورة الأصلية بشكل ملحوظ إذا قمت بجعل الصور أو الصورة الفوتوغرافية "ثنائية اللون" (إخراج الصورة بالأبيض والأسود).

- هل قمت بتحديد دقة أقل للمسح في برنامج تشغيل الماسحة؟

حل

إذا قمت بمسح مستند مطبوع بنظام اللون النصفى، قد يظهر التشويش النمطي (التموج) على الصورة. عيّن دقة أعلى في برنامج تشغيل الماسحة.

- هل الزجاج والبكرات داخل وحدة تغذية المستندات التلقائية ADF نظيفة؟

حل

نظف الأجزاء المتسخة.

لمعرفة التفاصيل، راجع العناية اليومية (140 صفحة).

جودة النص أو السطور الممسوحة ضوئياً غير مرضية

تحقق من النقاط التالية

- هل الزجاج والبكرات داخل وحدة تغذية المستندات التلقائية ADF نظيفة؟ (212 صفحة)
 - هل درجة الدقة ملائمة؟ (212 صفحة)
 - هل قمت بضبط الإعدادات في برنامج تشغيل الماسحة للمسح الضوئي في وضع تدرج رمادي أو وضع لون؟ (212 صفحة)
 - هل هناك أي جسم غريب (مثل الغبار أو غبار الورق) على المستند؟ (212 صفحة)
- ارجع أيضاً إلى "إخراج الصور" في المساعدة الخاصة ببرنامج تشغيل الماسحة واتخذ التدابير وفقاً لذلك. إذا استمرت المشكلة، افحص كل عنصر في قبل أن تتصل بمركز خدمة الماسحة الضوئية (232 صفحة) أولاً، ثم اتصل بالموزع/الوكيل الذي اشتريت منه هذا المنتج. راجع معلومات الاتصال في قائمة جهات الاتصال إذا كانت مرفقة بهذا المنتج، أو راجع معلومات الاتصال في قسم "الاتصال للاستفسارات" إذا كانت واردة في "احتياطات السلامة" المرفقة بهذا المنتج، ومن ثم اترح استفساراً.

- هل الزجاج والبكرات داخل وحدة تغذية المستندات التلقائية ADF نظيفة؟

حل

نظف الأجزاء المتسخة.
لمعرفة التفاصيل، راجع العناية اليومية (140 صفحة).

- هل درجة الدقة ملائمة؟

حل

عَيِّن دقة أعلى في برنامج تشغيل الماسحة.

- هل قمت بضبط الإعدادات في برنامج تشغيل الماسحة للمسح الضوئي في وضع تدرج رمادي أو وضع لون؟

حل

قم بضبط الإعدادات في برنامج تشغيل الماسحة للمسح الضوئي في وضع أبيض وأسود.
عند المسح الضوئي بطريقة التدرج الرمادي أو وضع لون، قد لا تصبح الصور الممسوحة ضوئياً نقية وصافية.

- هل هناك أي جسم غريب (مثل الغبار أو غبار الورق) على المستند؟

حل

قم بإزالة أي جسم غريب من على المستند.
قد ينتقل جسم غريب إلى الزجاج بداخل وحدة تغذية المستندات التلقائية ADF، وقد يتسبب في أن تبدو الصورة متسخة.

الصور مشوشة أو غير واضحة

تحقق من النقاط التالية

- هل الزجاج والبكرات داخل وحدة تغذية المستندات التلقائية ADF نظيفة؟ (213 صفحة)
 - هل وحدة تغذية المستندات التلقائية ADF مدفوعة نحو الأسفل أثناء المسح الضوئي؟ أو هل هناك شيء ثقيل فوق وحدة تغذية المستندات التلقائية ADF؟ (213 صفحة)
 - هل المكان الذي قمت بإجراء المسح الضوئي عليه غير ثابت ومهتز؟ (213 صفحة)
 - هل الماسحة موضوعة على مكان مسطح؟ هل الأرجل المطاطية مركبة أسفل الماسحة؟ (213 صفحة)
 - هل توجد أي تجعيدات أو انحناءات في المستند؟ (213 صفحة)
- إذا استمرت المشكلة، افحص كل عنصر في قبل أن تتصل بمركز خدمة الماسحة الضوئية (232 صفحة) أولاً، ثم اتصل بالموزع/الوكيل الذي اشتريت منه هذا المنتج. راجع معلومات الاتصال في قائمة جهات الاتصال إذا كانت مرفقة بهذا المنتج، أو راجع معلومات الاتصال في قسم "الاتصال للاستفسارات" إذا كانت واردة في "احتياطات السلامة" المرفقة بهذا المنتج، ومن ثم اترح استفساراً.

- هل الزجاج والبكرات داخل وحدة تغذية المستندات التلقائية ADF نظيفة؟

حل

نظف الأجزاء المتسخة.

لمعرفة التفاصيل، راجع العناية اليومية (140 صفحة).

- هل وحدة تغذية المستندات التلقائية ADF مدفوعة نحو الأسفل أثناء المسح الضوئي؟ أو هل هناك شيء ثقيل فوق وحدة تغذية المستندات التلقائية ADF؟

حل

لا تدفع الجزء العلوي لوحدة تغذية المستندات التلقائية ADF للأسفل، أو وضع أي شيء ثقيل على وحدة تغذية المستندات التلقائية ADF.

- هل المكان الذي قمت بإجراء المسح الضوئي عليه غير ثابت ومهتز؟

حل

قم بإجراء المسح الضوئي على مكان ثابت لا يهتز.

- هل الماسحة موضوعة على مكان مسطح؟ هل الأرجل المطاطية مركبة أسفل الماسحة؟

حل

ضع الماسحة على سطح مستوٍ ومسطح.

أو أرفق الشحيات المطاطية في أسفل الماسحة الضوئية.

- هل توجد أي تجعيدات أو انحناءات في المستند؟

حل

قم بتسوية التجعيدات أو الانحناءات في المستند.

تظهر خطوط رأسية على الصورة الممسوحة ضوئياً

تحقق من النقاط التالية

- هل الزجاج والبكرات داخل وحدة تغذية المستندات التلقائية ADF نظيفة؟ (214 صفحة)
 - هل تختفي الخطوط الرأسية عند تحديد دقة أقل؟ (214 صفحة)
 - هل هناك أي جسم غريب (مثل الغبار أو غبار الورق) على المستند؟ (214 صفحة)
 - هل تم تفعيل [تقليل الخطوط الرأسية] في برنامج تشغيل الماسحة لإجراء المسح؟ (214 صفحة)
- إذا استمرت المشكلة، افحص كل عنصر في قِبل أن تتصل بمركز خدمة الماسحة الضوئية (232 صفحة) أولاً، ثم اتصل بالموزع/الوكيل الذي اشتريت منه هذا المنتج. راجع معلومات الاتصال في قائمة جهات الاتصال إذا كانت مرفقة بهذا المنتج، أو راجع معلومات الاتصال في قسم "الاتصال للاستفسارات" إذا كانت واردة في "احتياطات السلامة" المرفقة بهذا المنتج، ومن ثم اطرح استفساراً.

- هل الزجاج والبكرات داخل وحدة تغذية المستندات التلقائية ADF نظيفة؟

حل

نظف الأجزاء المتسخة.
لمعرفة التفاصيل، راجع العناية اليومية (140 صفحة).

- هل تختفي الخطوط الرأسية عند تحديد دقة أقل؟

حل

قم بتحديد دقة أقل لمسح المستندات ضوئياً.

- هل هناك أي جسم غريب (مثل الغبار أو غبار الورق) على المستند؟

حل

قم بإزالة أي جسم غريب من على المستند.
قد ينتقل جسم غريب إلى الزجاج بداخل وحدة تغذية المستندات التلقائية ADF، وقد يتسبب في أن تبدو الصورة متسخة.

- هل تم تفعيل [تقليل الخطوط الرأسية] في برنامج تشغيل الماسحة لإجراء المسح؟

حل

قم بتم تفعيل [تقليل الخطوط الرأسية] في برنامج تشغيل الماسحة، ومن ثم قم بإجراء المسح.

يتم عرض كود الخطأ "U4:40" أو "وحدة تغذية المستندات التلقائية ADF مفتوحة" على شاشة اللمس أثناء المسح الضوئي

تحقق من النقاط التالية

- هل وحدة تغذية المستندات التلقائية ADF مغلقة بإحكام؟ (215 صفحة)
إذا استمرت المشكلة، افحص كل عنصر في قبل أن تتصل بمركز خدمة الماسحة الضوئية (232 صفحة) أولاً، ثم اتصل بالموزع/الوكيل الذي اشتريت منه هذا المنتج. راجع معلومات الاتصال في قائمة جهات الاتصال إذا كانت مرفقة بهذا المنتج، أو راجع معلومات الاتصال في قسم "الاتصال للاستفسارات" إذا كانت واردة في "احتياطات السلامة" المرفقة بهذا المنتج، ومن ثم اطرح استفسارًا.

- هل وحدة تغذية المستندات التلقائية ADF مغلقة بإحكام؟

حل

- أغلق وحدة تغذية المستندات التلقائية ADF بإحكام.
لمعرفة التفاصيل، راجع كيفية إغلاق وحدة تغذية المستندات التلقائية ADF (63 صفحة).

يتم تقييم المستندات المترابطة بشكل متكرر في الماسحة

تحقق من النقاط التالية

- هل المستندات تحقق متطلبات الورق؟ (216 صفحة)
 - هل تستخدم ورق كبير الحجم؟ (216 صفحة)
 - إذا تم تفعيل إعداد كشف المستندات ضوئياً، هل تليبي المستندات شروط كشف المستندات المترابطة بشكل دقيق؟ (216 صفحة)
 - هل قمت بمسح مستند سميك مثل بطاقة بلاستيكية؟ (217 صفحة)
 - هل قمت بتهوية المستندات قبل تحميلها؟ (217 صفحة)
 - هل المستندات مطبوعة بماكينه طباعة أو طابعة ليزر؟ (217 صفحة)
 - هل رزمة المستندات أقل سمكاً من 5 مم؟ (217 صفحة)
 - هل مجموعة البكرات S مثبتة على نحو صحيح؟ (217 صفحة)
 - هل مجموعة البكرات S نظيفة؟ (217 صفحة)
 - هل مجموعة البكرات S تالفة؟ (217 صفحة)
 - هل تستخدم الماسحة الضوئية على ارتفاع 2,000 متر أو أعلى؟ (218 صفحة)
- إذا استمرت المشكلة، افحص كل عنصر في قبل أن تتصل بمركز خدمة الماسحة الضوئية (232 صفحة) أولاً، ثم اتصل بالموزع/الوكيل الذي اشتريت منه هذا المنتج. راجع معلومات الاتصال في قائمة جهات الاتصال إذا كانت مرفقة بهذا المنتج، أو راجع معلومات الاتصال في قسم "الاتصال للاستفسارات" إذا كانت واردة في "احتياطات السلامة" المرفقة بهذا المنتج، ومن ثم اترح استفساراً.

● هل المستندات تحقق متطلبات الورق؟

حل

استعمل مستندات تفي بالمتطلبات.
لمعرفة التفاصيل، راجع مستندات للمسح الضوئي (87 صفحة).

● هل تستخدم ورق كبير الحجم؟

حل

قم بتفعيل إعدادات المسح الضوئي في برنامج تشغيل الماسحة الضوئية لاستخدام الورقة كبيرة الحجم.
لمعرفة التفاصيل، راجع ما يلي:

- مسح مستندات أكبر من مقاس A4/Letter ضوئياً (109 صفحة)
- المسح الضوئي للصور الفوتوغرافية والقصاصات دون إتلافها (112 صفحة)

● إذا تم تفعيل إعداد كشف المستندات ضوئياً، هل تليبي المستندات شروط كشف المستندات المترابطة بشكل دقيق؟

حل

قد يتم اكتشاف بعض المستندات كمستندات مترابطة عن طريق الخطأ.
لمعرفة التفاصيل، راجع الشروط المطلوبة لكشف المستندات المترابطة بدقة (التقييم المتعدد) (93 صفحة).
إذا لزم الأمر، حدّد منطقة كشف المستندات المترابطة.
لمعرفة التفاصيل، راجع تحديد المنطقة لكشف المستندات المترابطة [مواصفات منطقة التحقق من المستندات لاكتشاف التقييم المتعدد] (320 صفحة).

- هل قمت بمسح مستند سميك مثل بطاقة بلاستيكية؟

حل

قم بإجراء أي مما يلي من أجل إجراء مسح ضوئي:

- استخدام وظيفة كشف التلقيم المتعدد الذكي.
- تعطيل إعداد كشف المستندات المترابطة باستخدام أداة الاستشعار فوق الصوتية.
- المسح ضوئيًا باستخدام وضع يدوي أحادي.

- هل قمت بتهوية المستندات قبل تحميلها؟

حل

قم بتهوية المستندات.

لمعرفة التفاصيل، راجع التجهيز (83 صفحة).

- هل المستندات مطبوعة بماكينه طباعة أو طباعة ليزر؟

حل

قم بتهوية المستندات بضع مرات لإفراغ الشحنات الكهربائية.

لمعرفة التفاصيل، راجع التجهيز (83 صفحة).

- هل رزمة المستندات أقل سمكًا من 5 مم؟

حل

يمكن تحميل رزمة مستندات بسماكة تصل إلى 5 مم. قلل عدد الأوراق لجعل رزمة المستندات أقل سمكًا من 5 مم.

- هل مجموعة البكرات S مثبتة على نحو صحيح؟

حل

قم بتثبيت مجموعة البكرات S على نحو صحيح.

لمعرفة التفاصيل، راجع استبدال مجموعة بكرات S (154 صفحة).

- هل مجموعة البكرات S نظيفة؟

حل

قم بتنظيف مجموعة البكرات S.

لمعرفة التفاصيل، راجع العناية اليومية (140 صفحة).

- هل مجموعة البكرات S تالفة؟

حل

تحقق من عدادات اللوازم المستهلكة بإحدى الطرق التالية.

- شاشة [عدادات اللوازم المستهلكة] على شاشة اللمس

يمكن عرض الشاشة عبر الإجراء التالي:



← [التنظيف والصيانة] ← [عدادات اللوازم المستهلكة]

● Software Operation Panel

- لمعرفة التفاصيل، راجع تنظيف عدادات الورق (305 صفحة).
استبدل مجموعة بكرات S، عند الضرورة.
● لمعرفة التفاصيل، راجع استبدال مجموعة بكرات S (154 صفحة).

● هل تستخدم الماسحة الضوئية على ارتفاع 2,000 متر أو أعلى؟

حل

في حال كانت الماسحة مستخدمة على ارتفاع 2,000 م أو أعلى، استخدم أحد الطرق التالية لتنفيذ [الوضع العمودية العالية].

- شاشة [الوضع العمودية العالية] في شاشة اللمس
قم بتعيين [تفعيل] على تشغيل.
يمكن عرض الشاشة عبر الإجراء التالي:



← [عدادات الماسحة] ← [مصدر الورق/تلقيم الورق] ← [الوضع العمودية العالية]

● Software Operation Panel

● لمعرفة التفاصيل، راجع المسح الضوئي عند الارتفاع العالي [الوضع العمودية العالية] (316 صفحة).

تلميح

إذا كان يتم استخدام الماسحة على مستوى أرضي أقل من 2,000 م مع تفعيل [الوضع العمودية العالية]، فقد لا يتم كشف المستندات المترابطة.
إذا كانت الماسحة مستخدمة على مستوى أرضي أقل من 2,000 م، فقم بتعطيل [الوضع العمودية العالية].

موقف يحدث بشكل متكرر عندما يكون المستند غير ملقم في وحدة تغذية المستندات التلقائية ADF

تحقق من النقاط التالية

- هل المستندات تحقق متطلبات الورق؟ (219 صفحة)
 - هل قمت بتهوية المستندات قبل تحميلها؟ (219 صفحة)
 - هل مجموعة البكرات S مثبتة على نحو صحيح؟ (219 صفحة)
 - هل مجموعة البكرات S نظيفة؟ (219 صفحة)
 - هل مجموعة البكرات S تالفة؟ (219 صفحة)
 - هل قمت بمسح مستند سميك مثل بطاقة بلاستيكية؟ (220 صفحة)
- إذا استمرت المشكلة، افحص كل عنصر في قبل أن تتصل بمركز خدمة المساحة الضوئية (232 صفحة) أولاً، ثم اتصل بالموزع/الوكيل الذي اشتريت منه هذا المنتج. راجع معلومات الاتصال في قائمة جهات الاتصال إذا كانت مرفقة بهذا المنتج، أو راجع معلومات الاتصال في قسم "الاتصال للاستفسارات" إذا كانت واردة في "احتياطات السلامة" المرفقة بهذا المنتج، ومن ثم اترح استفساراً.

- هل المستندات تحقق متطلبات الورق؟

حل

استعمل مستندات تفي بالمتطلبات.
لمعرفة التفاصيل، راجع مستندات للمسح الضوئي (87 صفحة).

- هل قمت بتهوية المستندات قبل تحميلها؟

حل

قم بتهوية المستندات.
لمعرفة التفاصيل، راجع التجهيز (83 صفحة).

- هل مجموعة البكرات S مثبتة على نحو صحيح؟

حل

قم بتثبيت مجموعة البكرات S على نحو صحيح.
لمعرفة التفاصيل، راجع استبدال مجموعة بكرات S (154 صفحة).

- هل مجموعة البكرات S نظيفة؟

حل

قم بتنظيف مجموعة البكرات S.
لمعرفة التفاصيل، راجع العناية اليومية (140 صفحة).

- هل مجموعة البكرات S تالفة؟

حل

تحقق من عدادات اللوازم المستهلكة بإحدى الطرق التالية.

- شاشة [عدادات اللوازم المستهلكة] على شاشة اللمس يمكن عرض الشاشة عبر الإجراء التالي:



← [التنظيف والصيانة] ← [عدادات اللوازم المستهلكة]

● Software Operation Panel

- لمعرفة التفاصيل، راجع تنظيف عدادات الورق (305 صفحة).
استبدل مجموعة بكرات S، عند الضرورة.
لمعرفة التفاصيل، راجع استبدال مجموعة بكرات S (154 صفحة).

● هل قمت بمسح مستند سميك مثل بطاقة بلاستيكية؟

حل

- قم بمسح المستند ضوئياً في "وضع يدوي أحادي".
لمعرفة التفاصيل، راجع تلقيم المستندات يدوياً (115 صفحة).

أخطاء انحشار الورق/الالتقاط تحدث بشكل متكرر

تحقق من النقاط التالية

- هل المستندات تحقق متطلبات الورق؟ (221 صفحة)
 - هل هناك أي جسم غريب داخل وحدة تغذية المستندات التلقائية ADF؟ (221 صفحة)
 - هل هناك مستند متبقٍ داخل وحدة تغذية المستندات التلقائية ADF؟ (221 صفحة)
 - هل مجموعة البكرات S مثبتة على نحو صحيح؟ (221 صفحة)
 - هل مجموعة البكرات S نظيفة؟ (221 صفحة)
 - هل مجموعة البكرات S تالفة؟ (222 صفحة)
- إذا استمرت المشكلة، افحص كل عنصر في قبل أن تتصل بمركز خدمة الماسحة الضوئية (232 صفحة) أولاً، ثم اتصل بالموزع/الوكيل الذي اشتريت منه هذا المنتج. راجع معلومات الاتصال في قائمة جهات الاتصال إذا كانت مرفقة بهذا المنتج، أو راجع معلومات الاتصال في قسم "الاتصال للاستفسارات" إذا كانت واردة في "احتياطات السلامة" المرفقة بهذا المنتج، ومن ثم اترح استفسارًا.

● هل المستندات تحقق متطلبات الورق؟

حل

استعمل مستندات تفي بالمتطلبات.
لمعرفة التفاصيل، راجع مستندات للمسح الضوئي (87 صفحة).

● هل هناك أي جسم غريب داخل وحدة تغذية المستندات التلقائية ADF؟

حل

نظف وحدة تغذية المستندات التلقائية ADF.
قم بإزالة أي جسم غريب من ADF.
لمعرفة التفاصيل، راجع العناية اليومية (140 صفحة).

● هل هناك مستند متبقٍ داخل وحدة تغذية المستندات التلقائية ADF؟

حل

قم بإزالة المستند من وحدة تغذية المستندات التلقائية ADF.
لمعرفة التفاصيل، راجع عند حدوث انحشار ورق (160 صفحة).

● هل مجموعة البكرات S مثبتة على نحو صحيح؟

حل

قم بتثبيت مجموعة البكرات S على نحو صحيح.
لمعرفة التفاصيل، راجع استبدال مجموعة بكرات S (154 صفحة).

● هل مجموعة البكرات S نظيفة؟

حل

قم بتنظيف مجموعة البكرات S.
لمعرفة التفاصيل، راجع العناية اليومية (140 صفحة).

● هل مجموعة البكرات S تالفة؟

حل

تحقق من عدادات اللوازم المستهلكة بإحدى الطرق التالية.

- شاشة [عدادات اللوازم المستهلكة] على شاشة اللمس يمكن عرض الشاشة عبر الإجراء التالي:



← [التنظيف والصيانة] ← [عدادات اللوازم المستهلكة]

● Software Operation Panel

- لمعرفة التفاصيل، راجع [تنظيف عدادات الورق \(305 صفحة\)](#).
- استبدل مجموعة بكرات S، عند الضرورة.
- لمعرفة التفاصيل، راجع [استبدال مجموعة بكرات S \(154 صفحة\)](#).

الصور تصبح مستطيلة

تحقق من النقاط التالية

- هل البكرات نظيفة؟ (223 صفحة)
 - هل المستندات تحقق متطلبات الورق؟ (223 صفحة)
 - هل مجموعة البكرات S تالفة؟ (223 صفحة)
 - هل قمت بضبط مستوى التكبير؟ (223 صفحة)
- إذا استمرت المشكلة، افحص كل عنصر في قِبل أن تتصل بمركز خدمة الماسحة الضوئية (232 صفحة) أولاً، ثم اتصل بالموزع/الوكيل الذي اشتريت منه هذا المنتج. راجع معلومات الاتصال في قائمة جهات الاتصال إذا كانت مرفقة بهذا المنتج، أو راجع معلومات الاتصال في قسم "الاتصال للاستفسارات" إذا كانت واردة في "احتياطات السلامة" المرفقة بهذا المنتج، ومن ثم اترح استفسارًا.

- هل البكرات نظيفة؟

حل

نظف البكرات.

لمعرفة التفاصيل، راجع العناية اليومية (140 صفحة).

- هل المستندات تحقق متطلبات الورق؟

حل

استعمل مستندات تفي بالمتطلبات.

لمعرفة التفاصيل، راجع مستندات للمسح الضوئي (87 صفحة).

- هل مجموعة البكرات S تالفة؟

حل

تحقق من عدادات اللوازم المستهلكة بإحدى الطرق التالية.

- شاشة [عدادات اللوازم المستهلكة] على شاشة اللمس

يمكن عرض الشاشة عبر الإجراء التالي:



← [التنظيف والصيانة] ← [عدادات اللوازم المستهلكة]

- Software Operation Panel

لمعرفة التفاصيل، راجع تنظيف عدادات الورق (305 صفحة).

استبدل مجموعة بكرات S، عند الضرورة.

لمعرفة التفاصيل، راجع استبدال مجموعة بكرات S (154 صفحة).

- هل قمت بضبط مستوى التكبير؟

حل

استخدم إحدى الطرق التالية لضبط مستوى تعديل التكبير العمودي لاتجاه التلقين.

- شاشة [تعديل التكبير العمودي] في شاشة اللمس

يمكن عرض الشاشة عبر الإجراء التالي:



← [إعدادات الماسحة] ← [الصورة] ← [تعديل التكبير العمودي]

• Software Operation Panel

لمعرفة التفاصيل، راجع ضبط وضع بدء المسح الضوئي [ضبط الأوفست/تعديل التكبير العمودي] [309 صفحة].

يظهر ظل عند أعلى أو أسفل الصورة

تحقق من النقاط التالية

- هل قمت بضبط الأوفست (وضع بدء المسح)؟ (225 صفحة)
 - هل استعملت خاصية مزيل حدود الصفحات لملء الظل الموجود حول الحافة؟ (225 صفحة)
- إذا استمرت المشكلة، افحص كل عنصر في قبل أن تتصل بمركز خدمة المساحة الضوئية (232 صفحة) أولاً، ثم اتصل بالموزع/الوكيل الذي اشتريت منه هذا المنتج. راجع معلومات الاتصال في قائمة جهات الاتصال إذا كانت مرفقة بهذا المنتج، أو راجع معلومات الاتصال في قسم "الاتصال للاستفسارات" إذا كانت واردة في "احتياطات السلامة" المرفقة بهذا المنتج، ومن ثم اترح استفساراً.

- هل قمت بضبط الأوفست (وضع بدء المسح)؟

حل

استخدم إحدى الطرق التالية لضبط الأوفست في اتجاه المسح الضوئي الفرعي.

- شاشة [أوفست] في شاشة اللمس
- اضبط الأوفست من أجل [المسح الضوئي الفرعي لمقدمة ADF] و[المسح الضوئي الفرعي لمؤخرة ADF].
يمكن عرض الشاشة عبر الإجراء التالي:

⚙️ ← [إعدادات المساحة] ← [الصورة] ← [أوفست]

Software Operation Panel ●

لمعرفة التفاصيل، راجع ضبط وضع بدء المسح الضوئي [ضبط الأوفست/تعديل التكبير العمودي] (309 صفحة).

- هل استعملت خاصية مزيل حدود الصفحات لملء الظل الموجود حول الحافة؟

حل

استخدم إحدى الطرق التالية لملء الظل حول الحافة.

- شاشة [منطقة مزيل حدود الصفحات] في شاشة اللمس
- يمكن عرض الشاشة عبر الإجراء التالي:

⚙️ ← [إعدادات المساحة] ← [الصورة] ← [منطقة مزيل حدود الصفحات]

Software Operation Panel ●

لمعرفة التفاصيل، راجع إزالة الظلال/الخطوط التي تظهر حول حواف الصور [مزيل حدود الصفحات (ADF)] (311 صفحة).

- برنامج تشغيل المساحة
- للتفاصيل، راجع ملف مساعدة برنامج تشغيل المساحة الضوئية.

تظهر خطوط رأسية في الصفحات

تحقق من النقاط التالية

- هل تم تمكين [تقليل التموج (متقدم)]؟ (226 صفحة)
إذا استمرت المشكلة، افحص كل عنصر في قبل أن تتصل بمركز خدمة المساحة الضوئية (232 صفحة) أولاً، ثم اتصل بالموزع/الوكيل الذي اشتريت منه هذا المنتج. راجع معلومات الاتصال في قائمة جهات الاتصال إذا كانت مرفقة بهذا المنتج، أو راجع معلومات الاتصال في قسم "الاتصال للاستفسارات" إذا كانت واردة في "احتياطات السلامة" المرفقة بهذا المنتج، ومن ثم اترح استفساراً.

- هل تم تمكين [تقليل التموج (متقدم)]؟

حل

قم بتفعيل [تقليل التموج (متقدم)] باستخدام إحدى الطرق التالية.

- برنامج تشغيل المساحة
للتفاصيل، راجع ملف مساعدة برنامج تشغيل المساحة الضوئية.
- شاشة [تقليل التموج (متقدم)] على شاشة اللمس
يمكن عرض الشاشة عبر الإجراء التالي:



← [إعدادات المساحة] ← [الصورة] ← [تقليل التموج (متقدم)]

- Software Operation Panel

لمعرفة التفاصيل، راجع منع الخطوط الرأسية (التموج) من الظهور في الصفحات (تقليل التموج (متقدم)) (317 صفحة).

تلميح

لاحظ الأولوية تعطى لإعدادات برنامج تشغيل المساحة.

توجد آثار سوداء على المستند

تحقق من النقاط التالية

- هل تقوم بمسح ضوئي لمستندات مكتوبة بقلم رصاص أو ورق كربون؟ (227 صفحة)
- هل الزجاج والبكرات داخل وحدة تغذية المستندات التلقائية ADF نظيفة؟ (227 صفحة)
إذا استمرت المشكلة، افحص كل عنصر في قبل أن تتصل بمركز خدمة الماسحة الضوئية (232 صفحة) أولاً، ثم اتصل بالموزع/الوكيل الذي اشتريت منه هذا المنتج. راجع معلومات الاتصال في قائمة جهات الاتصال إذا كانت مرفقة بهذا المنتج، أو راجع معلومات الاتصال في قسم "الاتصال للاستفسارات" إذا كانت واردة في "احتياطات السلامة" المرفقة بهذا المنتج، ومن ثم اطرح استفساراً.

- هل تقوم بمسح ضوئي لمستندات مكتوبة بقلم رصاص أو ورق كربون؟

حل

عند المسح الضوئي لمستندات مكتوبة بقلم رصاص، تأكد من تنظيف البكرات بشكل متكرر.
لمعرفة التفاصيل، راجع العناية اليومية (140 صفحة).

- هل الزجاج والبكرات داخل وحدة تغذية المستندات التلقائية ADF نظيفة؟

حل

نظف الأجزاء المتسخة.
لمعرفة التفاصيل، راجع العناية اليومية (140 صفحة).

لم يتم تلقيم الورق كبير الحجم بشكل سلس أو حدوث تزامم الورق

تحقق من النقاط التالية

- هل قمت بمسح ورق كبير الحجم للتو بشكل متواصل؟ (228 صفحة)
 - هل الورق كبير الحجم نظيفاً؟ (228 صفحة)
 - هل قمت ببدء المسح بعد تحميل ورق كبير الحجم في حامل الورق ADF (الملقم)؟ (228 صفحة)
 - هل الزجاج والبكرات داخل وحدة تغذية المستندات التلقائية ADF نظيفة؟ (228 صفحة)
 - هل مجموعة البكرات S تالفة؟ (229 صفحة)
 - هل هناك أي جسم غريب داخل وحدة تغذية المستندات التلقائية ADF؟ (229 صفحة)
 - هل قمت بوضع مستند سميك داخل ورق كبير الحجم؟ (229 صفحة)
- إذا استمرت المشكلة، افحص كل عنصر في قبل أن تتصل بمركز خدمة الماسحة الضوئية (232 صفحة) أولاً، ثم اتصل بالموزع/الوكيل الذي اشتريت منه هذا المنتج. راجع معلومات الاتصال في قائمة جهات الاتصال إذا كانت مرفقة بهذا المنتج، أو راجع معلومات الاتصال في قسم "الاتصال للاستفسارات" إذا كانت واردة في "احتياطات السلامة" المرفقة بهذا المنتج، ومن ثم اترح استفساراً.

- هل قمت بمسح ورق كبير الحجم للتو بشكل متواصل؟

حل

قم بتلقيم حوالي 50 ورقة من ورق PPC (معاد تصنيعه) قبل المسح الضوئي باستخدام ورق كبير الحجم. يمكن أن يكون ورق PPC إما فارغاً أو مطبوعاً.

- هل الورق كبير الحجم نظيفاً؟

حل

- قم بإجراء أي مما يلي.
 - قم بتنظيف الورق كبير الحجم.
 - لمعرفة التفاصيل، راجع تنظيف الورقة كبيرة الحجم (151 صفحة).
 - قم باستبدال الورق كبير الحجم.
- للحصول على معلومات حول شراء الورق كبير الحجم، اتصل بالموزع/الوكيل الذي اشتريت منه هذا المنتج. راجع معلومات الاتصال في قائمة جهات الاتصال إذا كانت مرفقة بهذا المنتج، أو راجع معلومات الاتصال في قسم "الاتصال للاستفسارات" إذا كانت واردة في "احتياطات السلامة" المرفقة بهذا المنتج، ومن ثم اترح استفساراً.

- هل قمت ببدء المسح بعد تحميل ورق كبير الحجم في حامل الورق ADF (الملقم)؟

حل

- ابدأ المسح بعد تحميل الورق كبير الحجم في حامل الورق ADF (الملقم).
- لمعرفة التفاصيل، راجع ما يلي:
- مسح مستندات أكبر من مقاس A4/Letter ضوئياً (109 صفحة)
- المسح الضوئي للصور الفوتوغرافية والقصاصات دون إتلافها (112 صفحة)

- هل الزجاج والبكرات داخل وحدة تغذية المستندات التلقائية ADF نظيفة؟

حل

نظف الأجزاء المتسخة.

لمعرفة التفاصيل، راجع العناية اليومية (140 صفحة).

- هل مجموعة بكرات S تالفة؟

حل

تحقق من عدادات اللوازم المستهلكة بإحدى الطرق التالية.

- شاشة [عدادات اللوازم المستهلكة] على شاشة اللمس يمكن عرض الشاشة عبر الإجراء التالي:



← [التنظيف والصيانة] ← [عدادات اللوازم المستهلكة]

● Software Operation Panel

- لمعرفة التفاصيل، راجع تنظيف عدادات الورق (305 صفحة).
- استبدل مجموعة بكرات S، عند الضرورة.
- لمعرفة التفاصيل، راجع استبدال مجموعة بكرات S (154 صفحة).

- هل هناك أي جسم غريب داخل وحدة تغذية المستندات التلقائية ADF؟

حل

نظِّف وحدة تغذية المستندات التلقائية ADF.

قم بإزالة أي جسم غريب من ADF.

لمعرفة التفاصيل، راجع العناية اليومية (140 صفحة).

- هل قمت بوضع مستند سميك داخل ورق كبير الحجم؟

حل

قد تكون بعض الأوراق سميكة للغاية بحيث لا يمكن وضعها داخل ورق كبير الحجم.

استعمل مستندات تفي بالمتطلبات.

لمعرفة التفاصيل، راجع شروط استخدام الورقة كبيرة الحجم (100 صفحة).

يظهر جزء من الصورة مفقودًا في حالة استخدام ورق كبير الحجم

تحقق من النقاط التالية

- هل وضعت عدة مستندات صغيرة (مثل الصور أو البطاقات البريدية) في الورقة كبيرة الحجم من أجل المسح الضوئي؟ (230 صفحة)
 - هل الخط المطوي من المستند خارج نطاق الورقة كبيرة الحجم؟ (230 صفحة)
- إذا استمرت المشكلة، افحص كل عنصر في قبل أن تتصل بمركز خدمة الماسحة الضوئية (232 صفحة) أولاً، ثم اتصل بالموزع/الوكيل الذي اشتريت منه هذا المنتج. راجع معلومات الاتصال في قائمة جهات الاتصال إذا كانت مرفقة بهذا المنتج، أو راجع معلومات الاتصال في قسم "الاتصال للاستفسارات" إذا كانت واردة في "احتياطات السلامة" المرفقة بهذا المنتج، ومن ثم اترح استفسارًا.

- هل وضعت عدة مستندات صغيرة (مثل الصور أو البطاقات البريدية) في الورقة كبيرة الحجم من أجل المسح الضوئي؟

حل

ضع مستند واحد فقط (مثل صورة أو بطاقة بريدية) في كل مرة في الورق كبير الحجم.

- هل الخط المطوي من المستند خارج نطاق الورقة كبيرة الحجم؟

حل

إذا كان الخط المطوي من المستند خارج نطاق الورقة كبيرة الحجم، فقد يظهر جزء من الصورة مفقودًا حول الخط المطوي. ضع المستند حتى يتم وضع الخط المطوي من المستند حوالي 1 مم بالداخل من حافة الورقة كبيرة الحجم.

نسيت كلمة مرور المسؤول

حل

لمعرفة التفاصيل بشأن كلمة مرور المسؤول الافتراضية للمصنع، راجع كلمة مرور المسؤول (284 صفحة).
إذا نسيت كلمة المرور الحالية، اتصل بالموزع/الوكيل الذي اشتريت منه هذا المنتج بعد التحقق من تفاصيل الماسحة الضوئية المبيّنة في قبل أن تتصل بمركز خدمة الماسحة الضوئية (232 صفحة). راجع معلومات الاتصال في قائمة جهات الاتصال إذا كانت مرفقة بهذا المنتج، أو راجع معلومات الاتصال في قسم "الاتصال للاستفسارات" إذا كانت واردة في "احتياطات السلامة" المرفقة بهذا المنتج، ومن ثم اترح استفسارًا.

يقع خطأ عند إدخال كلمة مرور المسؤول الافتراضية

تحقق من النقاط التالية

● هل كلمة مرور المسؤول الافتراضية التي أدخلتها صحيحة؟ (231 صفحة)
إذا استمرت المشكلة، افحص كل عنصر في قبل أن تتصل بمركز خدمة الماسحة الضوئية (232 صفحة) أولاً، ثم اتصل بالموزع/الوكيل الذي اشتريت منه هذا المنتج. راجع معلومات الاتصال في قائمة جهات الاتصال إذا كانت مرفقة بهذا المنتج، أو راجع معلومات الاتصال في قسم "الاتصال للاستفسارات" إذا كانت واردة في "احتياطات السلامة" المرفقة بهذا المنتج، ومن ثم اترح استفسارًا.

● هل كلمة مرور المسؤول الافتراضية التي أدخلتها صحيحة؟

حل

يمكنك التحقق من كلمة مرور المسؤول الافتراضية عن طريق التحقق مما إذا كان هناك ملصق.
لمعرفة التفاصيل بشأن الملصق، راجع التحقق من ملصق المنتج (234 صفحة).

قبل أن تتصل بمركز خدمة الماسحة الضوئية

هذا القسم يشرح الإجراءات المطلوب اتخاذها والعناصر المطلوب التحقق منها قبل الاتصال بالموزع/الوكيل الذي اشترت منه هذا المنتج.

الإجراءات المطلوب اتخاذها قبل أن تتصل بمركز خدمة الماسحة الضوئية

إذا واجهت أي أخطاء أو مشكلات عند استخدام الماسحة، اتخذ التدابير التالية قبل أن تتصل بمركز خدمة الماسحة الضوئية:

- تأكد من أن هناك طاقة كافية مزودة. لا تستخدم كابل الامتداد.
 - استخدم كابل التيار المتردد ومحول التيار المتردد مزودين.
 - راجع العناية اليومية (140 صفحة) لتنظيف الجزء الداخلي للماسحة الضوئية.
 - قم بإيقاف تشغيل الماسحة ثم أعد تشغيلها مرة أخرى.
- إذا استمرت المشكلة، افحص كل عنصر في العناصر المطلوب التحقق منها قبل أن تتصل بمركز خدمة الماسحة الضوئية (232 صفحة) أولاً، ثم اتصل بالموزع/الوكيل الذي اشترت منه هذا المنتج. راجع معلومات الاتصال في قائمة جهات الاتصال إذا كانت مرفقة بهذا المنتج، أو راجع معلومات الاتصال في قسم "الاتصال للاستفسارات" إذا كانت واردة في "احتياطات السلامة" المرفقة بهذا المنتج، ومن ثم اترح استفساراً.

العناصر المطلوب التحقق منها قبل أن تتصل بمركز خدمة الماسحة الضوئية

● عام

العنصر	النتائج
اسم الطراز	مثال: fi-8040 لمعرفة التفاصيل، راجع التحقق من ملصق المنتج (234 صفحة).
الرقم التسلسلي	مثال: XXXX000001 لمعرفة التفاصيل، راجع التحقق من ملصق المنتج (234 صفحة).
تاريخ الصنع	مثال: 20XX-01 (يناير 20XX) لمعرفة التفاصيل، راجع التحقق من ملصق المنتج (234 صفحة).
تاريخ الشراء	
الأعراض	
تكرار المشكلة	
الضمان	
الخيارات المستخدمة	لمعرفة التفاصيل، راجع خيارات الماسحة (389 صفحة).

● حالة الخطأ

مشاكل الاتصال في الكمبيوتر

العنصر	النتائج
نظام التشغيل (Windows)	
رسالة خطأ	
الواجهة	مثال: واجهة USB
بطاقة الشبكة	مثال: لوحة LAN قيد الاستخدام.
طريقة الاتصال	مثال: LAN، USB سلكية

مشاكل التلقيم

العنصر	النتائج
نوع الورق	
الغرض الأساسي من الاستخدام	
تاريخ آخر تنظيف	
تاريخ استبدال العناصر المستهلكة	
حالة شاشة اللمس	

مشاكل جودة الصورة

العنصر	النتائج
برنامج تشغيل المسحة والإصدار	
بطاقة الشبكة	مثال: لوحة LAN قيد الاستخدام.
نظام التشغيل (Windows)	
التطبيق	مثال: PaperStream ClickScan
جهات المسح الضوئي	مثال: أمام، خلف، كلاهما
الحل	مثال: dpi 75، dpi 600
نظام الصورة	مثال: ألوان، تدرج رمادي، أبيض وأسود

أخرى

العنصر	النتائج
هل يمكنك إرسال الصورة المخرجة وكذلك صورة فوتوغرافية عن طريق البريد الإلكتروني أو الفاكس توضح حالة الورق؟	

التحقق من ملصق المنتج

هذا الجزء يشرح الملصق الموجود على الماسحة.

يتواجد الملصق أسفل الماسحة.

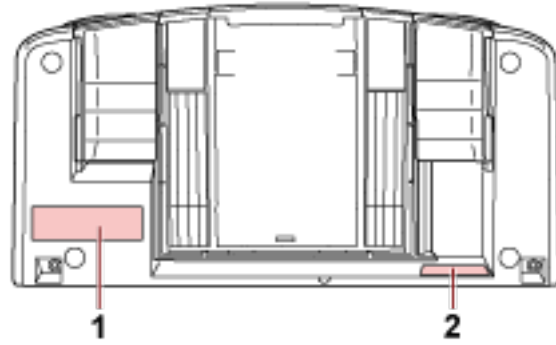

الملصق 1 (مثال)

يُظهر معلومات الماسحة.



الملصق 2 (مثال)

يعرض كلمة مرور المسؤول الافتراضية. الجزء xxxxxxxx (الرقم المكون من 8 أرقام) هو كلمة المرور.

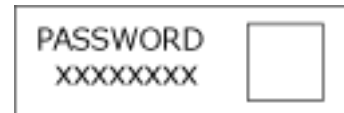

إذا لم يكن هناك ملصق، كلمة مرور المسؤول الافتراضية هي "password".

إعدادات DirectScan (الوجهة/المهمة/إعدادات المسح الضوئي) (شاشة اللمس)

هذا القسم يشرح كيفية استخدام شاشة اللمس لتكوين إعدادات الوجهة (وجهات الحفظ/عناوين البريد الإلكتروني) والمهام وإعدادات المسح الضوئي لـ DirectScan. عيّن هذا العنصر عندما تكون طريقة استخدام الماسحة الضوئية هي [استخدام الماسحة بذاتها (DirectScan)].

انتباه

اللغتان العربية والتركية غير مدعومتين على شاشة اللمس. من شاشة اللمس، يتم استخدام اللغة التي قمت بتحديد لها [لغة العرض].

تلميح

يمكن أيضًا تكوين إعدادات DirectScan من إعدادات الشبكة في fi Series (المستعرض). لا يمكن تكوين الإعدادات التالية على شاشة اللمس. قم بتكوين الإعدادات التي في إعدادات الشبكة في fi Series (المستعرض).

- شهادات CA تُستخدم للاتصال بخوادم SMTP وFTPS.
 - مفتاح التشفير يُستخدم للاتصال بخادم SFTP.
- لمعرفة التفاصيل، راجع إعدادات الشبكة (إعدادات الشبكة في fi Series) (صفحة 338).

عناصر الإعدادات

يمكن تكوين إعدادات الوجهة (وجهات الحفظ/عناوين البريد الإلكتروني)، والمهام وإعدادات المسح الضوئي، باستخدام [حفظ في مجلد]/[إرسال البريد الإلكتروني]/[تنفيذ المهمة] في الشاشة الرئيسية لـ DirectScan. يعرض هذا القسم قائمة بعناصر الإعدادات التي يمكنك ضبطها.

انتباه

عند تعيين كلمة مرور لتحرير إعدادات DirectScan، تكون كلمة المرور مطلوبة لتعيين وجهات الحفظ وعناوين البريد الإلكتروني والمهام. عيّن كلمة مرور لمنع حصول التسرب لمسارات حفظ الوجهة أو عناوين البريد الإلكتروني. قم بتغيير كلمة المرور بشكل منتظم. يمكن تغيير كلمة المرور لتحرير إعدادات DirectScan في الشاشة التي تظهر في الإجراء التالي:



← [إعدادات الماسحة] ← [الشبكة] ← [DirectScan] ← [كلمة المرور لتحرير إعدادات DirectScan]

عنصر الإعداد	الوصف
إضافة وجهة الحفظ/تغيير حفظ الوجهة (237 صفحة)	عيّن وجهات الحفظ (مجلدات على الشبكة) التي ستُحفظ فيها الصور الممسوحة ضوئيًا عند استخدام DirectScan.
إضافة عنوان/تغيير العنوان (241 صفحة)	عيّن عناوين البريد الإلكتروني التي سترسل إليها الصور الممسوحة ضوئيًا عند إرسال الصور عبر البريد الإلكتروني باستخدام DirectScan.
إضافة مهمة/تغيير المهمة (242 صفحة)	عيّن المهام لـ DirectScan.

عنصر الإعداد	الوصف
إعدادات المسح الضوئي (244 صفحة)	قم بتكوين إعدادات المسح الضوئي المتقدمة المراد استخدامها عند مسح المستندات ضوئيًا باستخدام الماسحة.

إضافة وجهة الحفظ/تغيير حفظ الوجهة

عيّن وجهات الحفظ (مجلدات على الشبكة) التي ستُحفظ فيها الصور الممسوحة ضوئيًا عند استخدام DirectScan. يمكن إضافة ما يصل إلى 25 حفظ وجهة.

اسم العرض

حدد اسمًا لحفظ الوجهة.
أدخل اسم عرض لا يزيد عن 48 حرفًا.
لا يمكنك تعيين اسم عرض مسجل بالفعل.
يتم تجاهل المسافة قبل سلسلة الأحرف أو بعدها.

نوع الوجهة

عيّن نوع حفظ الوجهة.

● دليل الشبكة

هذا هو الإعداد الافتراضي للمصنع.
عند تحديد [دليل الشبكة]، حدد العناصر التالية:

- اسم المضيف/عنوان IP
يمكن تعيين اسم المضيف أو FQDN أو عنوان IP لهذا العنصر.
يتم تجاهل المسافة قبل سلسلة الأحرف أو بعدها.
إذا ظهر فاصل المسار في بداية القيمة، فستتم إزالته.

انتباه

- لاحظ أن عنوان IPv6 غير مدعوم.
- الإصدارات المدعومة من نطاق SMB من SMB 2.0 إلى SMB 3.0.2.
- حفظ الصور في خادم يُشفّر فيه الوصول إلى البيانات في إعدادات المشاركة أو في مجلد يُستخدم فيه DFS غير مدعوم.

تلميح

عند إدخال اسم مضيف، يجب تعيين خوادم DNS على الماسحة الضوئية.

- مسار وجهة الحفظ
يتم تجاهل المسافات قبل سلسلة الأحرف والبادئة "/" أو بعدها.
سيتم الاستعاضة عن "\$" ب"/". إذا كان الحرف الأول هو "\$"، فسيتم الاستعاضة عنه ب"/" وحذف "/" التي في البداية.
- اسم المستخدم
عيّن اسم المستخدم الذي يُستخدم للاتصال بحفظ الوجهة.
يمكنك أيضًا تعيين الاسم باستخدام التنسيق "UserName@Domain" أو "Domain#UserName".
لاستخدام اسم مستخدم نطاق الدليل النشط كاسم مستخدم للمصادقة، حدد اسم نطاق الدليل النشط كاسم المستخدم فقط أو اسم النطاق المراد تضمينه في اسم المستخدم. لمصادقة المستخدم كمستخدم محلي، حدد اسم الجهاز كاسم النطاق لتضمينه في اسم المستخدم.
يتم تجاهل المسافة قبل سلسلة الأحرف أو بعدها.
- كلمة المرور
● تفعيل
تم تعيين الافتراضي على الوضع "تشغيل".

عند تعيين [تفعيل] على تشغيل أدخل كلمة المرور لاسم المستخدم الذي يُستخدم للاتصال بحفظ الوجهة.
يتم إبقاء المسافات قبل سلسلة الأحرف وبعدها.

● FTP

عند تعيين [FTP]، حدد العناصر التالية:

- اسم المضيف/عنوان IP
- يمكن تعيين اسم المضيف أو FQDN أو عنوان IP لهذا العنصر.
- يتم تجاهل المسافة قبل سلسلة الأحرف أو بعدها.

انتباه

لاحظ أن عنوان IPv6 غير مدعوم.

تلميح

عند إدخال اسم مضيف، يجب تعيين خوادم DNS على الماسحة الضوئية.

- رقم المنفذ
- الإعداد الافتراضي للمصنع هو "21".
- وضع الاتصال
- عيّن وضع الاتصال الذي يُستخدم للاتصال بخادم FTP.
- الوضع النشط
- وضع خامل
- هذا هو الإعداد الافتراضي للمصنع.
- مسار وجهة الحفظ
- يتم تجاهل المسافات قبل سلسلة الأحرف والبادئة "/" أو بعدهما.
- سيتم الاستعاضة عن "٤" ب "/" . إذا كان الحرف الأول هو "٤" ، فسيتم الاستعاضة عنه ب "/" وحذف "/" التي في البداية.
- اسم المستخدم
- عيّن اسم المستخدم الذي يُستخدم للاتصال بحفظ الوجهة.
- يمكنك أيضًا تعيين الاسم باستخدام التنسيق "UserName@Domain" أو ".Domain#UserName"
- يتم تجاهل المسافة قبل سلسلة الأحرف أو بعدها.
- كلمة المرور
- تفعيل
- تم تعيين الافتراضي على الوضع "تشغيل".
- عند تعيين [تفعيل] على تشغيل أدخل كلمة المرور لاسم المستخدم الذي يُستخدم للاتصال بحفظ الوجهة.
- يتم إبقاء المسافات قبل سلسلة الأحرف وبعدها.

● FTPS

عند تحديد [FTPS]، حدد العناصر التالية:

- اسم المضيف/عنوان IP
- يمكن تعيين اسم المضيف أو FQDN أو عنوان IP لهذا العنصر.
- يتم تجاهل المسافة قبل سلسلة الأحرف أو بعدها.

انتباه

لاحظ أن عنوان IPv6 غير مدعوم.

تلميح

عند إدخال اسم مضيف، يجب تعيين خوادم DNS على الماسحة الضوئية.

- التشفير

عِنَ طريقة تشفير الاتصالات التي سوف تُستخدم عند الاتصال بخادم FTPS.

● التشفير الصريح (الوضع الصريح)

هذا هو الإعداد الافتراضي للمصنع.

● التشفير مضمن (الوضع المضمن)

- التحقق من شهادات الخادم

حدد ما إذا كنت ترغب في التحقق من شهادات الخادم باستخدام شهادات CA المسجلة في الماسحة الضوئية.

تم تعيين الافتراضي على الوضع "إيقاف التشغيل".

تلميح

عند استخدام شهادة CA يمكنك تسجيل الشهادة في إعدادات الشبكة في **fi Series**.
لمعرفة التفاصيل، راجع إعدادات الشبكة (إعدادات الشبكة في **fi Series**) (صفحة 338).

- رقم المنفذ

وفقاً لإعداد [التشفير]، تتغير القيمة الأولية على النحو التالي:

● عندما يكون [التشفير] معيّنًا على [التشفير الصريح (الوضع الصريح)]، تكون القيمة الأولية "21".

● عندما يكون [التشفير] معيّنًا على [التشفير مضمن (الوضع المضمن)]، تكون القيمة الأولية "990".

الإعداد الافتراضي للمصنع هو "21".

- مسار وجهة الحفظ

يتم تجاهل المسافات قبل سلسلة الأحرف والبادئة "/" أو بعدهما.

سيتم الاستعاضة عن "٢" ب "/" . إذا كان الحرف الأول هو "٢" ، فسيتم الاستعاضة عنه ب "/" وحذف "/" التي في البداية.

- اسم المستخدم

عِنَ اسم المستخدم الذي يُستخدم للاتصال بحفظ الوجهة.

يمكنك أيضًا تعيين الاسم باستخدام التنسيق "UserName@Domain" أو "Domain#UserName".

يتم تجاهل المسافة قبل سلسلة الأحرف أو بعدهما.

- كلمة المرور

● تفعيل

تم تعيين الافتراضي على الوضع "تشغيل".

عند تعيين [تفعيل] على تشغيل أدخل كلمة المرور لاسم المستخدم الذي يُستخدم للاتصال بحفظ الوجهة.

يتم إبقاء المسافات قبل سلسلة الأحرف وبعدها.

تلميح

وضع الاتصال الوحيد الذي يمكن استخدامه في الاتصال بخادم FTPS هو "الوضع الخامل".

● SFTP

عند تحديد [SFTP]، حدد العناصر التالية:

- اسم المضيف/عنوان IP
- يمكن تعيين اسم المضيف أو FQDN أو عنوان IP لهذا العنصر.
- يتم تجاهل المسافة قبل سلسلة الأحرف أو بعدها.

انتباه

لاحظ أن عنوان IPv6 غير مدعوم.

تلميح

عند إدخال اسم مضيف، يجب تعيين خوادم DNS على المساحة الضوئية.

- رقم المنفذ
- الإعداد الافتراضي للمصنع هو "22".
- مسار وجهة الحفظ
- يتم تجاهل المسافات قبل سلسلة الأحرف والبادئة "/" أو بعدهما.
- سيتم الاستعاضة عن "٣" ب "/" . إذا كان الحرف الأول هو "٣" ، فسيتم الاستعاضة عنه ب "/" وحذف "/" التي في البداية.
- طريقة المصادقة
- عَيّن طريقة المصادقة.
- عندما تكون [خوارزمية المفتاح العام] معينة على [معطل]، حدد [مصادقة كلمة المرور].
- عندما تكون [خوارزمية المفتاح العام] معينة على عنصر آخر غير [معطل]، حدد واحدة مما يلي:
- مصادقة كلمة المرور
- هذا هو الإعداد الافتراضي للمصنع.
- مصادقة المفتاح العام
- تُعرض خوارزمية المفتاح العام التي تُستخدم عند إنشاء مفتاح التشفير في [خوارزمية المفتاح العام].
- يمكن تكوين هذا الإعداد عندما تكون المساحة الضوئية قد تم إنشاء مفتاح تشفير لها من قبل.

تلميح

إذا كنت تستخدم مفتاح تشفير، يمكنك تسجيل المفتاح في إعدادات الشبكة في **fi Series**.
لمعرفة التفاصيل، راجع إعدادات الشبكة (إعدادات الشبكة في **fi Series**) (338 صفحة).

- اسم المستخدم
- عَيّن اسم المستخدم الذي يُستخدم للاتصال بحفظ الوجهة.
- يمكنك أيضًا تعيين الاسم باستخدام التنسيق "UserName@Domain" أو ". #UserName@Domain".
- يتم تجاهل المسافة قبل سلسلة الأحرف أو بعدها.
- كلمة المرور
- يمكن تكوين هذا الإعداد عندما يتم اختيار [مصادقة كلمة المرور] لـ [طريقة المصادقة].
- تفعيل
- تم تعيين الافتراضي على الوضع "تشغيل".
- عند تعيين [تفعيل] على تشغيل أدخل كلمة المرور لاسم المستخدم الذي يُستخدم للاتصال بحفظ الوجهة.
- يتم إبقاء المسافات قبل سلسلة الأحرف وبعدها.

إضافة عنوان/تغيير العنوان

عيّن عناوين البريد الإلكتروني التي سترسل إليها الصور الممسوحة ضوئيًا عند إرسال الصور عبر البريد الإلكتروني باستخدام DirectScan. يمكن إضافة ما يصل إلى 25 عنوان بريد إلكتروني.

اسم العرض

قم بتعيين اسم مستلم.
أدخل اسم عرض لا يزيد عن 48 حرفًا.
لا يمكنك تعيين اسم عرض مسجل بالفعل.
يتم تجاهل المسافة قبل سلسلة الأحرف أو بعدها.

عنوان البريد الإلكتروني

حدد عنوان البريد الإلكتروني للمستلم.
قم بتحديد عنوان البريد الإلكتروني الصحيح.
يتم تجاهل المسافة قبل سلسلة الأحرف أو بعدها.

إضافة مهمة/تغيير المهمة

عيّن المهام لـ DirectScan.
يمكن إضافة ما يصل إلى 25 مهمة.

- اسم العرض (242 صفحة)
- اللون (242 صفحة)
- نوع الوجهة (242 صفحة)
- إعدادات المسح الضوئي (243 صفحة)

اسم العرض

حدد اسمًا للمهمة.
أدخل اسم عرض لا يزيد عن 48 حرفًا.
لا يمكنك تعيين اسم عرض مسجل بالفعل.
يتم تجاهل المسافة قبل سلسلة الأحرف أو بعدها.

اللون

حدد لونًا لزر المهمة الذي تريد عرضه على شاشة اللمس.

نوع الوجهة

حدد ما إذا كنت تريد حفظ الصور في مجلد على الشبكة أو إرسالها بالبريد الإلكتروني.

- حفظ في مجلد
- الإرسال حسب البريد الإلكتروني

الوجهة

عيّن حفظ الوجهة أو عناوين البريد الإلكتروني للصور.

- عندما يكون [نوع الوجهة] هو [حفظ في مجلد]، تظهر الشاشة [تحديد وجهة الحفظ]. حدد حفظ الوجهة للصور.

إذا أردت إضافة وجهة حفظ أو تغيير وجهة الحفظ، اضغط على  على شاشة [تحديد وجهة الحفظ] وعيّن وجهة حفظ في الشاشة [تحرير وجهة الحفظ].

لمعرفة التفاصيل، راجع إضافة وجهة الحفظ/تغيير حفظ الوجهة (237 صفحة).

- عندما يكون [نوع الوجهة] هو [الإرسال حسب البريد الإلكتروني]، تظهر الشاشة [تحديد عنوان]. حدد عناوين البريد الإلكتروني.

إذا أردت إضافة عناوين بريد إلكتروني أو تغيير عناوين البريد الإلكتروني، اضغط على  على شاشة [تحديد عنوان] وعيّن وجهة حفظ في الشاشة [تحرير عنوان].

لمعرفة التفاصيل، راجع إضافة عنوان/تغيير العنوان (241 صفحة).

عند تحديد [الإرسال حسب البريد الإلكتروني] لـ [نوع الوجهة]، حدد العناصر التالية:

- موضوع البريد الإلكتروني
أدخل موضوع رسائل البريد الإلكتروني المراد إرسالها في حدود 48 حرفًا.
يتم تجاهل المسافة قبل سلسلة الأحرف أو بعدها.

تلميح

إذا لم تقم بتعيينه، سترسل رسالة البريد الإلكتروني وبها موضوع الرسالة الذي تم تعيينه في الشاشة [إرسال البريد الإلكتروني].

● نص البريد الإلكتروني

أدخل النص الأساسي لرسائل البريد الإلكتروني المراد إرسالها في حدود 80 حرفاً. يتم تجاهل المسافة قبل سلسلة الأحرف أو بعدها.

تلميح

إذا لم تقم بتعيينه، سترسل رسالة البريد الإلكتروني وبها نص الرسالة الذي تم تعيينه في الشاشة [إرسال البريد الإلكتروني].

إعدادات المسح الضوئي

قم بتكوين إعدادات المسح الضوئي المراد استخدامها عند مسح المستندات ضوئياً باستخدام الماسحة. لمعرفة التفاصيل حول إعدادات المسح الضوئي، راجع إعدادات المسح الضوئي (244 صفحة).

إعدادات المسح الضوئي

لاستخدام DirectScan, قم بتكوين إعدادات المسح الضوئي المراد استخدامها عند مسح المستندات ضوئيًا باستخدام الماسحة الضوئية.

تلميح

أقصى عدد من الأوراق التي يمكن مسحها ضوئيًا يختلف كما يلي، اعتمادًا على ما إذا كانت الصور المصغرة تُعرض بعد اكتمال تلقيم المستند.

- عند عرض الصور المصغرة
60 ورقة في وضع المسح الضوئي على الوجهين، و 120 ورقة في وضع المسح الضوئي على وجه واحد
- عند عدم عرض الصور المصغرة
500 ورقة في وضع المسح الضوئي على الوجهين، و 1000 ورقة في وضع المسح الضوئي على وجه واحد

• نظام الصورة (244 صفحة)

• مصدر الورق (244 صفحة)

• الدقة (dpi) (245 صفحة)

• عرض الصور المصغرة (245 صفحة)

• عرض شاشة إرسال التأكيد (245 صفحة)

• إعدادات متقدمة (245 صفحة)

نظام الصورة

حدد نظام الصورة.

- أبيض وأسود
هذا هو الإعداد الافتراضي للمصنع.
- تدرج رمادي
- اللون
- اكتشاف الألوان/تدرج الرمادي تلقائيًا

تلميح

لا يمكن تحديد [JPEG] ك [تنسيق الملف] عند تحديد [أبيض وأسود] ك [نظام الصورة].

مصدر الورق

حدد جانب المسح الضوئي للمستندات.

- الوجه الأمامي
- الوجه الخلفي
- الوجهان
يختلف الافتراضي على النحو التالي، اعتمادًا على رقم القطعة المطبوع على ملصق المنتج.

• لـ PA03836-B001/PA03836-B003/PA03836-B023

الجهة الأمامية

• لـ PA03836-B005/PA03836-B015

الوجهان

للتعرف على ملصق المنتج، اطلع على التحقق من ملصق المنتج (234 صفحة).

الدقة (dpi)

حدد دقة الصور.

- 150
- 200
- 240
- 300

هذا هو الإعداد الافتراضي للمصنع.

عرض الصور المصغرة

حدد ما إذا كنت تريد عرض الصور المصغرة على شاشة المسح للتحقق من الصور بعد مسح المستندات.

تم تعيين الافتراضي على الوضع "تشغيل".

عند تعيينه على وضع التشغيل، فإن أقصى عدد من الأوراق التي يمكن مسحها ضوئيًا في المرة الواحدة هو 60 ورقة في وضع المسح الضوئي على الوجهين، و 120 ورقة في وضع المسح الضوئي على وجه واحد.

تلميح

تُعرض الصور المصغرة بدقة أقل من دقة الصور الفعلية المراد حفظها في مجلد أو إرسالها عبر البريد الإلكتروني. استخدم الصور المصغرة للتحقق من إخراج كل صور المستندات المسوحة ضوئيًا.

عرض شاشة إرسال التأكيد

حدد ما إذا كنت تريد عرض نافذة تأكيد قبل حفظ الصور في مجلد على الشبكة أو إرسالها عبر البريد الإلكتروني بعد مسح المستندات ضوئيًا.

تم تعيين الافتراضي على الوضع "تشغيل".

إعدادات متقدمة

قم بتكوين إعدادات المسح الضوئي المتقدمة المراد استخدامها عند مسح المستندات ضوئيًا باستخدام الماسحة.

يتيح لك النقر فوق [إعدادات متقدمة] تحديد العناصر التالية:

- أساسي (245 صفحة)
- صورة (246 صفحة)
- صفحة (247 صفحة)
- تلقيم الورق (248 صفحة)
- الرزمة (249 صفحة)
- إخراج (250 صفحة)
- اسم الملف (251 صفحة)

أساسي

مقاس الورق

حدد مقاس الورق للمستندات المراد مسحها ضوئيًا.

- تلقائي

هذا هو الإعداد الافتراضي للمصنع.

- Letter
- Legal
- Executive
- A4
- A5
- A5 landscape
- A6
- A6 landscape
- (B5 (ISO
- (B5 (JIS
- (B6 (ISO
- (B6 (JIS
- (B6 landscape (ISO
- (B6 landscape (JIS
- Business Card

تلميح

المستندات ذات الصفحات الطويلة غير مدعومة.

صورة

تسرب اللون

يمكنك استبعاد لون من المسح الضوئي بتحديد إما اللون الأحمر أو الأخضر أو الأزرق (ثلاثة ألوان أساسية). على سبيل المثال، عند إجراء مسح ضوئي لمستند ما بأحرف سوداء وإطار أخضر، إذا حددت اللون الأخضر للون غير المطبوع، فسيتم مسح الأحرف السوداء من المستند ضوئياً فقط. لمسح المستندات ضوئياً دون استبعاد أي لون، قم بالتعيين إلى [بدون]. يمكن تعيين ذلك عند تحديد [أبيض وأسود] أو [تدرج رمادي] أو [اكتشاف الألوان/تدرج الرمادي تلقائياً] لـ [نظام الصورة] وعرض [الصورة].

• أحمر

• أخضر

هذا هو الإعداد الافتراضي للمصنع.

• أزرق

• بدون

انتباه

تعمل هذه الوظيفة على أفضل نحو ممكن عندما يكون اللون المستهدف في المستند فاتحاً. إذا كان اللون المستهدف داكناً جداً، فقد لا يتم استبعاده.

تلميح

يتم تعطيل هذا الإعداد عند اختيار [اكتشاف الألوان/تدرج الرمادي تلقائيًا] في [نظام الصورة] واكتشاف صورة ملونة.

صفحة

تدوير

يعمل على تصحيح اتجاه الصورة.

حدد اتجاه تدوير للصورة.

● 0 درجة

هذا هو الإعداد الافتراضي للمصنع.

● 90 درجة باتجاه عقارب الساعة

● 90 درجة بعكس اتجاه عقارب الساعة

● 180 درجة

حذف صفحة فارغة

حدد ما إذا كنت تريد اكتشاف الصفحات الفارغة وإزالتها.

عَيّن هذا العنصر على "تشغيل" عند اكتشاف الصفحات الفارغة وإزالتها.

إن لم يكن هناك أي نص أو صور في منطقة الاكتشاف بالأسفل، فسيتم التعرف على الصفحة كصفحة فارغة.



إذا كان طول المستند 158 مم أو أكثر، فإن المنطقة التالية تقع خارج منطقة الاكتشاف.

(1): الأعلى = 16 مم

(2): الأسفل = 16 مم

إذا كان طول المستند أقل من 158 مم، فإن المنطقة التالية تقع خارج منطقة الاكتشاف.

(1): الأعلى = 4 مم

(2): الأسفل = 4 مم

لن يتم اكتشاف المستندات التالية على أنها صفحات فارغة:

● المستندات التي لونها الأساسي ليس الأبيض

● المستندات المجددة

● المستندات المنقبة

● المستندات التي تم تحميلها وهي منحرفة

● المستندات التي تحتوي على علامات تبويب للفهرسة (عند تعيين [تلقائي] لـ [مقاس الورق])

يختلف الافتراضي على النحو التالي، اعتمادًا على رقم القطعة المطبوع على ملصق المنتج.

● PA03836-B001/PA03836-B003/PA03836-B023 - إيقاف التشغيل

● PA03836-B005/PA03836-B015 - تشغيل

للتعرف على ملصق المنتج، اطلع على التحقق من ملصق المنتج (234 صفحة).

تلقيم الورق

وضع يدوي أحادي

عَيِّن ما إذا كنت تريد تفعيل وضع يدوي أحادي.
عَيِّن هذا العنصر على "تشغيل" عندما تريد تحميل ومسح المستندات التي لا يمكن تحميلها معًا (مثل المجلات أو قصاصات الصحف) أو المستندات متعددة الطبقات (مثل المستندات المطوية من المنتصف والمغلقات وأوراق النقل متعددة الطبقات) واحدة في كل مرة.
تم تعيين الافتراضي على الوضع "إيقاف التشغيل".

انتباه

لا يمكن تغيير [وضع يدوي أحادي] مؤقتًا باستخدام زر إعدادات المسح الضوئي.
لتغيير وضع التلقيم بشكل مؤقت، قم بتبديل الأوضاع بالضغط على زر وضع التلقيم في شاشة للمس.
لمعرفة تفاصيل حول زر إعدادات المسح الضوئي وزر وضع التلقيم، راجع شاشة للمس (31 صفحة).

اكتشاف التلقيم المتعدد

حدد ما إذا كنت تريد اكتشاف المستندات المتراكبة أم لا.
عَيِّن هذا العنصر على "تشغيل" للاكتشاف عندما يتم تلقيم أكثر من ورقة واحدة في المرة الواحدة.
عندما يكون [اكتشاف التلقيم المتعدد] معيَّنًا على "تشغيل" ويتم اكتشاف مستندات متراكبة، يتوقف تلقيم المستند وتظهر رسالة التأكيد على شاشة للمس.
تم تعيين الافتراضي على الوضع "إيقاف التشغيل".
عند تعيين [اكتشاف التلقيم المتعدد] إلى وضع التشغيل، حدد العناصر التالية:

● حالة اكتشاف التلقيم المتعدد

حدّد طريقة لاكتشاف المستندات المتراكبة.

- التداخل

يقوم باستعمال أدوات الاستشعار فوق الصوتية الموجودة بداخل الماسحة لمراقبة المستندات أثناء التلقيم، ويكتشف المستندات المتداخلة حسب انحراف الموجات فوق الصوتية المعكوسة.
هذا هو الإعداد الافتراضي للمصنع.

- الطول

يقوم بمراقبة طول المستند أثناء التلقيم، ويقوم باكتشاف المستندات المتداخلة حسب انحراف الطول الذي تم اكتشافه.

انتباه

لا تسمح رزمة مستندات لها أطوال مختلفة. فهذا يؤدي إلى اكتشاف مستندات متداخلة بطريق الخطأ.
لكن إذا اختلفت أطوال المستندات بمقدار 10 مم أو أقل، فلن يتم اكتشاف أي تداخل في المستندات.

● للمسح الضوئي لمستندات بأطوال مختلفة، حدّد [التداخل].

● حتى عند إجراء مسح ضوئي لمستندات لها الطول نفسه، عندما تكون أوراق مثل الملاحظات الملصقة أو الفواتير أو الصورة الفوتوغرافية مرفقة مع المستند، قد تكشف الماسحة تداخل المستندات بسبب الورقة المرفقة إذا كان [التداخل] قد تم تحديده. في هذه الحالة يؤدي تحديد [الطول] إلى منع الاكتشاف الخاطئ لتداخل المستندات.

- التداخل والطول

يكشف المستندات المترابطة من خلال الجمع بين [التداخل] و[الطول].

الرزمة

متابعة المسح الضوئي

حدد ما إذا كنت تريد متابعة المسح الضوئي عند تحميل مستندات إضافية بعد مسح كل المستندات المحملة في الماسحة. عيّن هذا العنصر على "تشغيل" لمتابعة المسح الضوئي. تم تعيين الافتراضي على الوضع "إيقاف التشغيل".

اكتشاف الباركود

حدد ما إذا كنت تريد إخراج قيم الباركود في المستندات لفهرسة الملفات. عند تعيين [اكتشاف الباركود] على الوضع "تشغيل"، سيتم إنشاء ملفات الفهرس. تم تعيين الافتراضي على الوضع "إيقاف التشغيل". لمعرفة التفاصيل حول الباركود الذي يمكن اكتشاف اتجاهه، راجع مواصفات الباركود (397 صفحة). لمعرفة التفاصيل حول ملفات الفهرس، راجع مواصفات ملفات الفهرس (400 صفحة).

انتباه

إذا تم تعيين [نوع الوجهة] على [الإرسال حسب البريد الإلكتروني]، فلن يمكن استخدام [اكتشاف الباركود].

عندما يكون [اكتشاف الباركود] معيّنًا على وضع التشغيل، حدد العناصر التالية:

● منطقة اكتشاف الباركود

حدد المنطقة المراد اكتشاف قيم الباركود فيها.

عند تحديد اتجاه التدوير لصورة ما على [تدوير]، يتم تطبيق منطقة الاكتشاف على الصورة قبل تدويرها. سيتم اكتشاف الباركود عندما يظهر الباركود بكامله ضمن منطقة الاكتشاف المحددة.

- كل المنطقة

يُكتشف الباركود في المنطقة بكاملها في المستند.

- الأعلى

يُكتشف الباركود في القسم العلوي من المستند عندما يكون المستند مُقسّمًا إلى ثلاثة أقسام. تمتد منطقة الاكتشاف عبر القسم العلوي بمقدار 1 بوصة أسفل الخط الفاصل بين القسمين العلوي والوسط. هذا هو الإعداد الافتراضي للمصنع.

- الوسط

يُكتشف الباركود في القسم الوسط من المستند عندما يكون المستند مُقسّمًا إلى ثلاثة أقسام. تمتد منطقة الاكتشاف عبر القسم الوسط بمقدار 1 بوصة أسفل الخط الفاصل بين القسمين السفلي والوسط.

- الأسفل

يُكتشف الباركود في القسم السفلي من المستند عندما يكون المستند مُقسّمًا إلى ثلاثة أقسام.



تلميح

إذا كان الباركود موجودًا على الخطوط الفاصلة التي تقسم المستند إلى ثلاثة أقسام، فحدد [كل المنطقة].

● جانب اكتشاف الباركود

يمكن تكوين هذا الإعداد عندما يتم تحديد [الوجهان] لـ [مصدر الورق].

حدد جانب المستند المراد اكتشاف قيم الباركود فيه.

- الوجه الأمامي

- الوجه الخلفي

- الوجهان

يختلف الافتراضي على النحو التالي، اعتمادًا على رقم القطعة المطبوع على ملصق المنتج.

- لـ PA03836-B001/PA03836-B003/PA03836-B023

الوجه الأمامي

- لـ PA03836-B005/PA03836-B015

الوجهان

● هدف اكتشاف الباركود

حدد الصفحة الهدف في المستند المراد اكتشاف قيم الباركود فيها.

- كل الورق

- أول ورقة فقط

هذا هو الإعداد الافتراضي للمصنع.

● باركود لكل صفحة

حدد العدد الأقصى لرموز الباركود المراد كشفها بكل صفحة، من 1 إلى 20.

لاحظ أنه كلما زاد العدد الأقصى، زادت المدة التي يستغرقها المسح الضوئي.

الافتراضي هو [1].

إخراج

تنسيق الملف

حدد تنسيق الملف للصور.

● JPEG

● PDF

هذا هو الإعداد الافتراضي للمصنع.

● SinglePage PDF File

انتباه

لا يمكن تحديد [JPEG] عندما يتم تحديد [أبيض وأسود] لـ [نظام الصورة].

تلميح

عند تحديد [أبيض وأسود] لـ [نظام الصورة]، إذا تم تغيير الإعداد الخاص بـ [تنسيق الملف] من [PDF] إلى [JPEG] أو من [SinglePage PDF File] إلى [JPEG] فستظهر رسالة تأكيد لتأكيد ما إذا كنت ترغب في تغيير [نظام الصورة] إلى [تدرج رمادي].

عند تحديد [JPEG]، حدد العنصر التالي:

● ضغط JPEG

اضبط حجم البيانات لصورة JPEG.

- كبير

حجم الملف أصغر لكن جودة الصورة أقل مقارنةً بالمستندات الممسوحة ضوئياً باستخدام الإعداد [متوسط].

- متوسط

هذا هو الإعداد الافتراضي للمصنع.

- رقيق

جودة الصورة أعلى لكن حجم الملف أكبر مقارنةً بالمستندات الممسوحة ضوئياً باستخدام الإعداد [متوسط]. قد تنخفض سرعة المسح الضوئي أيضاً.

اسم الملف

حدد تنسيق اسم الملف للصور.

إضافة {الرقم التسلسلي} إلى البداية

يتم إضافة السلسلة التالية إلى بداية أسماء الملفات:

fi-ScannerSerialNumber

تلميح

يمكن التحقق من الرقم التسلسلي للماسحة الضوئية من ملصق المنتج. للتعرف على ملصق المنتج، اطلع على التحقق من ملصق المنتج (234 صفحة).

عندما تقوم بتكوين تنسيق يحتوي على {البادئة} و {عداد} لـ [طريقة تسمية الملفات]، قم أيضاً بتكوين الإعدادات التالية:

● البادئة

أدخل سلسلة من 40 حرفاً أو أقل ليتم إضافتها إلى أسماء الملفات.

يتم تجاهل المسافة قبل سلسلة الأحرف أو بعدها.

الإعداد الافتراضي للمصنع هو "untitled".

● العداد (الخانات)

قم بتعيين عدد الأرقام للعداد بين 0 و 6 عند إضافة عدّاد إلى أسماء الملفات.
عند تحديد "0"، لا تتم إضافة ["_ + {عداد}"] إلى أسماء الملفات.
الافتراضي هو [3].

انتباه

عند استخدام DirectScan على مساحات ضوئية متعددة، تأكد من أن أسماء الملفات مختلفة لكل مساحة.

إعدادات الماسحة (شاشة اللمس)

هذا القسم يشرح كيفية استخدام شاشة اللمس لتكوين إعدادات الماسحة.

انتباه

اللغتان العربية والتركية غير مدعومتين على شاشة اللمس.
من شاشة اللمس، يتم استخدام اللغة التي قمت بتحديدتها لـ [لغة العرض].

تلميح

يمكن أيضًا تكوين بعض الإعدادات في Software Operation Panel أو إعدادات الشبكة في fi Series.
لمعرفة التفاصيل، راجع ما يلي:

- إعدادات الماسحة الضوئية (Software Operation Panel) (صفحة 286)
يمكن تكوين هذا على جهاز الكمبيوتر عند توصيل الماسحة الضوئية والكمبيوتر عبر شبكة LAN سلكية أو كابل USB.
- إعدادات الشبكة (إعدادات الشبكة في fi Series) (صفحة 338)
يمكن تكوين هذا على الكمبيوتر عند توصيل الماسحة الضوئية والكمبيوتر عبر شبكة LAN سلكية.

عناصر الإعدادات

يمكن تغيير إعدادات الماسحة من [إعدادات الماسحة] من الشاشة التي تظهر عند الضغط على  في الجزء الأسفل من شاشة اللمس.
يعرض هذا القسم قائمة بعناصر الإعدادات التي يمكنك ضبطها.

انتباه

كلمة مرور المسؤول مطلوبة لعرض الشاشة [إعدادات الماسحة].
يمكنك التحقق من كلمة مرور المسؤول الافتراضية عن طريق التحقق مما إذا كان هناك ملصق.
لمعرفة التفاصيل بشأن الملصق، راجع التحقق من ملصق المنتج (صفحة 234).
غير كلمة مرور المسؤول لمنع تغيير الإعدادات بواسطة مستخدم آخر.
أيضًا، قم بتغيير كلمة مرور المسؤول بشكل منتظم.
يمكن تغيير كلمة مرور المسؤول من خلال الشاشة التي تظهر عبر الإجراء التالي:

 ← [إعدادات الماسحة] ← [كلمة مرور المسؤول]

عنوان الإعدادات	الوصف
كيفية الاستخدام (صفحة 256)	عَيّن طريقة استخدام الماسحة الضوئية.
إدارة الطاقة (صفحة 257)	حدّد وضع بدء التشغيل للماسحة الضوئية.
وضع توفير الطاقة (صفحة 257)	يمكنك تحديد وقت الانتظار لدخول الماسحة الضوئية في وضع حفظ الطاقة تلقائيًا أو يتم إيقاف تشغيلها تلقائيًا إذا تم تركها لفترة معينة من الوقت دون استخدام.

الوصف	عنصر الإعداد	
حدّد ما إذا كان يجب تشغيل/إيقاف تشغيل الماسحة الضوئية بالضغط على زر [Power] على الماسحة الضوئية.	التحكم بمفتاح الطاقة (258 صفحة)	
قم بتعيين اسم الماسحة الضوئية.	اسم الماسحة الضوئية (259 صفحة)	
قم بتكوين إعدادات شبكة LAN السلكية.	شبكة LAN السلكية (260 صفحة)	الشبكة (260 صفحة)
<p>انتباه</p> <p>الإعدادات التالية لا تدعم IPv6:</p> <ul style="list-style-type: none"> • خادم DNS • خادم الوكيل • PaperStream NX Manager • Scanner Central Admin Server • Scanner Central Admin Desktop • خادم NTP • خادم SMTP • وجهات DirectScan (مثل مجلدات على الشبكة أو خوادم FTP) 		
عند توصيل الماسحة الضوئية بشبكة، يظهر عنوان URL الخاص بإعدادات الشبكة في fi Series (المستعرض).	كيفية الاتصال من مستعرض (262 صفحة)	
تكوين إعدادات DirectScan.	DirectScan (262 صفحة)	
قم بتكوين الإعدادات للخادم الذي سيتم توصيله بالماسحة.	خادم (266 صفحة)	
حدّد ما إذا كنت تريد تشفير اتصالات الشبكة.	تشفير الشبكة (269 صفحة)	
تحقق من حالة الاتصال بين الماسحة وجهاز الكمبيوتر المتصل.	أداة اختبار الاتصال (270 صفحة)	
حدّد عدد إعادة محاولات التلقيم عندما لا يتم تلقيم مستند من حامل الورق ADF (الملقم).	إعادة محاولة تلقيم الورق (271 صفحة)	مصدر الورق/تلقيم الورق (271 صفحة)
قم بتكوين الإعدادات لاكتشاف المستندات المترابكة أثناء المسح الضوئي.	اكتشاف التلقيم المتعدد (271 صفحة)	
حدّد منطقة لكشف المستندات المترابكة.	منطقة اكتشاف التلقيم المتعدد (273 صفحة)	
اضبط الإعداد لتجاهل أنماط معينة من المستندات المترابكة تلقائيًا عند تفعيل الإعداد لكشف المستندات المترابكة.	وظيفة التلقيم المتعدد الذكي (273 صفحة)	
قم بتفعيل الإعدادات عند تحميل ورقة واحدة ومسحها يدويًا في كل مرة.	التلقيم اليدوي (275 صفحة)	
فعل هذا الوضع لتستخدم الماسحة الضوئية على ارتفاع 2,000 متر أو أعلى.	الوضعية العمودية العالية (276 صفحة)	

عنصر الإعداد	الوصف	
الصورة (277 صفحة)	اكتشاف مقاس الصفحة التلقائي (277 صفحة) عند تعيين الماسحة الضوئية لكشف مقاس الورق تلقائياً، حدّد سواً لتحسين أو عدم تحسين (تقليل/تزييد) كسور للصورة الممسوحة ضوئياً.	
	منطقة مزيل حدود الصفحات (277 صفحة) اضبط الإعدادات لملء الظل أو الخطوط حول حواف الصورة الممسوحة ضوئياً.	
	تسرب اللون (278 صفحة) يمكنك استبعاد لون من المسح الضوئي بتحديد إما اللون الأحمر أو الأخضر أو الأزرق (ثلاثة ألوان أساسية).	
	أوفست (279 صفحة) حدّد موضع البدء لإجراء المسح الضوئي.	
	تعديل التكبير العمودي (280 صفحة) حدّد مستوى التكبير لاتجاه التلقيم.	
	تقليل التموج (متقدم) (280 صفحة) يضبط جودة الصورة عند مسح المستندات (كالمجلات أو الصور الفوتوغرافية) لمنع ظهور الخطوط الرأسية (التموج).	
	التنظيف والصيانة (282 صفحة)	دورة التنظيف (282 صفحة) حدد دورة تنظيف الماسحة الضوئية من الداخل.
		استبدال بكرة الالتقاط (282 صفحة) حدد دورة استبدال بكرة الالتقاط.
استبدال بكرة الإيقاف (282 صفحة) حدد دورة استبدال بكرة الإيقاف.		
دورة الصيانة (283 صفحة) حدد دورة الصيانة والفحص للماسحة التي أجراها مهندس الخدمة.		
عرض تحديد الوظيفة (284 صفحة)	عند استخدام الماسحة الضوئية المتصلة بجهاز كمبيوتر، حدد ما إذا كنت تريد عرض الأزرار التي لا تحمل أسماء في شاشة [اختيار الوظائف].	
USB (284 صفحة)	غيّر إعداد USB إذا حدث خطأ على جهاز كمبيوتر أثناء الاتصال.	
كلمة مرور المسؤول (284 صفحة)	قم بتغيير كلمة مرور المسؤول.	
استعادة إعدادات المصنع الافتراضية (285 صفحة)	قم باستعادة الإعداد الافتراضي للمصنع لإعدادات الماسحة الضوئية.	

انتباه

لا يمكنك عمل نسخة احتياطية أو استعادة إعدادات الماسحة من شاشة اللمس. لمعرفة التفاصيل بشأن النسخ الاحتياطي واستعادة إعدادات الماسحة، يرجى الرجوع إلى ما يلي:

- Software Operation Panel الملاحظة في إعداد الجهاز 2 (301 صفحة)
- إعدادات الشبكة في fi Series
- تصدير معلومات إعداد الماسحة (382 صفحة)، استيراد معلومات إعداد الماسحة (383 صفحة)

كيفية الاستخدام

عيّن طريقة استخدام الماسحة الضوئية.
لمعرفة التفاصيل حول كيف يمكن استخدام الماسحة، راجع كيفية استخدام الماسحة (23 صفحة).

استخدام الماسحة المتصلة بجهاز كمبيوتر

استخدم الماسحة الضوئية عن طريق توصيلها بجهاز كمبيوتر من خلال كابل USB أو شبكة LAN سلكية.

استخدام الماسحة بذاتها (DirectScan)

قم بتوصيل الماسحة الضوئية بشبكة عبر شبكة LAN سلكية لتنفيذ الإجراءات من مسح المستندات ضوئيًا إلى حفظ الصور أو إرسالها عبر البريد الإلكتروني.

عند تحديد [استخدام الماسحة بذاتها (DirectScan)]، حدد العناصر التالية:

عرض قائمة المهام بشكل أولي

حدد ما إذا كنت تريد تعيين الشاشة التي تعرض قائمة المهام على أنها الشاشة الأولية (الشاشة الرئيسية) عند استخدام DirectScan.
تم تعيين [عرض قائمة المهام بشكل أولي] إلى الوضع إيقاف التشغيل كإعداد افتراضي للمصنع.

الزر [التالي]

من شاشة [خادم NTP]، عيّن خادم NTP المراد استخدامه للحصول على الوقت الحالي.
لمعرفة التفاصيل حول شاشة [خادم NTP]، راجع الشبكة (260 صفحة).

الاستخدام بالاتصال بـ PaperStream NX Manager

استخدم الماسحة الضوئية عن طريق توصيلها عبر شبكة LAN سلكية بخادم مثبت عليه PaperStream NX Manager.
عندما يكون [الاستخدام بالاتصال بـ PaperStream NX Manager] محددًا، حدد العنصر التالي:

الزر [التالي]

كوّن إعدادات PaperStream NX Manager في الشاشة [PaperStream NX Manager].
لمعرفة التفاصيل حول الشاشة [PaperStream NX Manager]، راجع الشبكة (260 صفحة).

إدارة الطاقة

- وضع البدء (257 صفحة)
- وضع توفير الطاقة (257 صفحة)
- التحكم بمفتاح الطاقة (258 صفحة)

وضع البدء

حدّد وضع بدء التشغيل للماسحة الضوئية.

- سريع
تدخل الماسحة وضع حفظ الطاقة بالضغط على زر [Power] لمدة ثانيتين أو أكثر.
يمكن للماسحة إجراء مسح ضوئي على الفور عند الاستئناف من وضع حفظ الطاقة.
- عادي
يتم إيقاف تشغيل الماسحة بالضغط على زر [Power] لمدة ثانيتين أو أكثر.
هذا هو الإعداد الافتراضي للمصنع.

انتباه

عند تحديد [سريع]، لا يتم إيقاف التشغيل للماسحة بغض النظر عن [ساعات الإغلاق التلقائي] في [وضع توفير الطاقة]. سيزداد استهلاك الطاقة في الماسح الضوئي. تدخل الماسحة الضوئية وضع حفظ الطاقة عند الضغط على زر [Power] في الماسحة الضوئية لمدة ثانيتين أو أكثر، مهما كانت إعدادات [التحكم بمفتاح الطاقة].

وضع توفير الطاقة

يمكنك تحديد وقت الانتظار لدخول الماسحة الضوئية في وضع حفظ الطاقة تلقائيًا أو يتم إيقاف تشغيلها تلقائيًا إذا تم تركها لفترة معينة من الوقت دون استخدام.

دقائق توفير الطاقة

حدد وقت الانتظار قبل دخول الماسحة في وضع حفظ الطاقة.
إعداد الافتراضي للمصنع هو "15".

ساعات الإغلاق التلقائي

حدد وقت الانتظار قبل إيقاف تشغيل الماسحة تلقائيًا.

- معطل (أبداً)

1 ●

2 ●

4 ●

هذا هو الإعداد الافتراضي للمصنع.

8 ●

انتباه

- عند تحديد [سريع] في [وضع البدء]، سيتم تجاهل هذا الإعداد.
- عند تحديد [إبطال مفتاح الطاقة] من أجل [التحكم بمفتاح الطاقة]، سيتم تجاهل هذا الإعداد.

تلميح

عند ضبط [معطل]، سيزداد استهلاك الطاقة في الماسح الضوئي.

الزر [افتراضي]

استعادة إعدادات وضع توفير الطاقة إلى إعدادات المصنع الافتراضية.

التحكم بمفتاح الطاقة

حدّد ما إذا كان يجب تشغيل/إيقاف تشغيل الماسحة الضوئية بالضغط على زر [Power] على الماسحة الضوئية.

- تفعيل مفتاح الطاقة
يتم استخدام زر [Power] على الماسحة لتشغيل/إيقاف تشغيل الماسحة.
هذا هو الإعداد الافتراضي للمصنع.
- إبطال مفتاح الطاقة
حدّد هذا لاستعمال شريط طاقة التيار المتناوب للتحكم في موفر الطاقة للأجهزة الطرفية مثل الماسحة الضوئية وفقاً لطاقة الكمبيوتر.
لا يتم استخدام زر [Power] على الماسحة لتشغيل/إيقاف تشغيل الماسحة.

تفعيل تلقيم طاقة USB

يصبح هذا الإعداد ساري المفعول عند تعيين [تفعيل] على وضع إيقاف التشغيل لـ [تفعيل شبكة LAN السلكية] وتحديد [تفعيل مفتاح الطاقة].

إذا تم تعيين [تفعيل تلقيم طاقة USB] على وضع التشغيل، فسيكون بالإمكان تشغيل الماسحة أو إيقاف تشغيلها من خلال الإجراءات التالية، بالإضافة إلى الضغط على زر [Power] الموجود على الماسحة.

- تشغيل/إيقاف تشغيل الكمبيوتر
- توصيل أو فصل كابل USB

انتباه

- يعمل [تفعيل تلقيم طاقة USB] بمثابة [تفعيل مفتاح الطاقة] في الحالات التالية:
 - عند تعيين [تفعيل] إلى وضع التشغيل لـ [تفعيل شبكة LAN السلكية]
 - عند عدم توصيل الماسحة الضوئية وجهاز الكمبيوتر عبر كابل USB
- بعض أنواع أجهزة الكمبيوتر ومشتركات USB تظل تغذي بالطاقة إلى USB حتى بعد إيقاف تشغيل الكمبيوتر.
في هذه الحالة، قد لا يعمل [تفعيل تلقيم طاقة USB] بشكل صحيح.

تلميح

عند ضبط [إبطال مفتاح الطاقة]، سيزداد استهلاك الطاقة في الماسح الضوئي.

اسم الماسحة الضوئية

اسم الماسحة

قم بتعيين اسم الماسحة الضوئية.
أدخل اسم الماسحة داخل 64 حرفاً.
يمكن استعمال الأحرف التالية لاسم الماسحة:

• الأحرف الأبجدية

• مسافة

يتم تجاهل المسافة قبل سلسلة الأحرف أو بعدها.

• الرموز

-

الإعداد الافتراضي للمصنع هو [fi-8040-ScannerSerialNumber].

تلميح

- يمكن التحقق من الرقم التسلسلي للماسحة الضوئية من ملصق المنتج. للتعرف على ملصق المنتج، اطلع على التحقق من ملصق المنتج (234 صفحة).
- عند تفعيل [DNS الديناميكي]، أدخل اسم الماسحة الضوئية بحيث لا يتجاوز طوله 63 حرفاً. لمعرفة التفاصيل حول DNS الديناميكي، راجع الشبكة (260 صفحة).
نوصيك أيضاً أن لا تستخدم الأحرف التالية في اسم الماسحة الضوئية؛ إذ يُستبدل بها الرمز "-". عند تسجيل الاسم في خوادم DNS.
- الشرطة السفلية "_"
- مسافة
- يمكن التحقق من اسم الماسحة من خلال الشاشة التي تظهر، وذلك عبر الإجراء التالي:

على شاشة اللمس  ← 

الشبكة

- شبكة LAN السلكية (صفحة 260)
- كيفية الاتصال من مستعرض (صفحة 262)
- DirectScan (صفحة 262)
- خادم (صفحة 266)
- تشفير الشبكة (صفحة 269)
- أداة اختبار الاتصال (صفحة 270)

شبكة LAN السلكية

قم بتكوين إعدادات شبكة LAN السلكية.

تفعيل شبكة LAN السلكية

تفعيل

حدد ما إذا كان سيتم استخدام الماسحة المتصلة بشبكة LAN السلكية أم لا.
تم تعيين الافتراضي على الوضع "تشغيل".
عند تعيين [تفعيل] إلى إيقاف التشغيل، لا يمكن توصيل الماسحة بشبكة، حتى في حالة توصيل الماسحة بشبكة LAN السلكية.
عَيّن هذا الخيار إلى إيقاف التشغيل عندما تستخدم الماسحة فقط عبر اتصال USB للأغراض التالية:

- لتقليل استهلاك الطاقة
 - لتعزيز الأمان
 - لاستخدام [تفعيل تلقيم طاقة USB]
- لمعرفة التفاصيل، راجع إدارة الطاقة (صفحة 257).
إذا تم تغيير هذا الإعداد، يبدأ تشغيل الماسحة الضوئية.

عنوان IP (IPv4)

الحصول على عنوان IP

- تعيين عنوان IPv4 للماسحة.
- الحصول تلقائيًا (DHCP)
هذا هو الإعداد الافتراضي للمصنع.
 - التكوين يدويًا
عند تحديد [التكوين يدويًا]، حدد العناصر التالية:
 - عنوان IP
 - قطاع الشبكة الفرعية
 - البوابة الافتراضية

تلميح

يمكن التحقق من عنوان IP من خلال الشاشة التي تظهر، وذلك عبر الإجراء التالي:

على شاشة اللمس

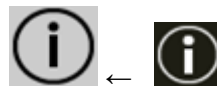

عنوان IP (IPv6)

الحصول على عنوان IP

تعيين عنوان IPv6 للماسحة.
عَيِّن هذا العنصر عندما تكون طريقة استخدام الماسحة الضوئية هي [استخدام الماسحة المتصلة بجهاز كمبيوتر].

● الحصول تلقائيًا (DHCP)
هذا هو الإعداد الافتراضي للمصنع.

● التكوين يدويًا
عند تحديد [التكوين يدويًا]، حدد العناصر التالية:

- استقبال حزمة إعلانات الموجه
- عَيِّن [استقبال حزمة إعلانات الموجه] على الوضع "تشغيل" لتفعيل عنوان IPv6 الذي تم إنشاؤه تلقائيًا.
- يمكنك التحقق من عنوان IPv6 الذي تم إنشاؤه تلقائيًا في نافذة [معلومات الماسحة].
- تم تعيين الافتراضي على الوضع "تشغيل".

- عنوان IP

- طول بادئة الشبكة الفرعية

- البوابة الافتراضية

● معطل

تلميح

يمكن التحقق من عنوان IP من خلال الشاشة التي تظهر، وذلك عبر الإجراء التالي:

على شاشة اللمس



خادم DNS

التكوين يدويًا

قم بتكوين خوادم DNS.
تم تعيين الافتراضي على الوضع "إيقاف التشغيل".
عند تعيين [التكوين يدويًا] إلى وضع التشغيل، حدد العناصر التالية:

● نظام DNS الأساسي

● DNS الثانوي

DNS الديناميكي

تفعيل

عَيِّن هذا العنصر للحصول على عنوان IP للماسحة تلقائيًا.
قم بتمكين هذا الخيار عندما تريد تحديد اسم الماسحة (اسم المضيف) والبحث عن الماسحة في أداة تحديد الماسحة.
تم تعيين الافتراضي على الوضع "إيقاف التشغيل".

عند تعيين [تفعيل] على وضع التشغيل وتوصيل ماسحة ضوئية بشبكة، سيتم تسجيل اسم الماسحة الضوئية (اسم المضيف) وعنوان IP تلقائيًا في خوادم DNS. يمكنك تعيين اسم الماسحة الضوئية (اسم المضيف) الذي تريد تسجيله في خوادم DNS في [اسم الماسحة] في [إعدادات الماسحة]. لمعرفة التفاصيل، راجع اسم الماسحة الضوئية (259 صفحة).

تلميح

- يجب تعيين خوادم DNS على الماسحة الضوئية.
- إذا أدخلت مسافة فارغة أو "_" في [اسم الماسحة]، فستتحول إلى "-" وتُسجل في خوادم DNS.

حتى إذا تم تغيير عنوان IP المُعَيَّن بواسطة خادم DHCP، فلا يزال بالإمكان استخدام اسم الماسحة الضوئية (اسم المضيف) المسجل في خوادم DNS للبحث عن الماسحة الضوئية. للحصول على تفاصيل حول البحث عن ماسحة، راجع ملف مساعدة Network Setup Tool for fi Series. لمعرفة التفاصيل حول كيفية بدء تشغيل أداة تحديد الماسحة، راجع كيفية بدء تشغيل أداة تحديد الماسحة (392 صفحة).

انتباه

لاحظ أن عنوان IPv6 غير مدعوم.

كيفية الاتصال من مستعرض

عند توصيل الماسحة الضوئية بشبكة، يظهر عنوان URL الخاص بإعدادات الشبكة في fi Series (المستعرض). عند عرض عناوين URL متعددة، افحصها تباعًا لتعرف أيها يمكنه الاتصال بالصفحة.

DirectScan

عِنَ هذا العنصر عندما تكون طريقة استخدام الماسحة الضوئية هي [استخدام الماسحة بذاتها (DirectScan)]. تكوين إعدادات DirectScan التالية.

- خادم NTP (262 صفحة)
- إرسال البريد الإلكتروني (263 صفحة)
- كلمة المرور لتحرير إعدادات DirectScan (265 صفحة)
- تهيئة إعدادات DirectScan (266 صفحة)

تلميح

لا يمكن تكوين الإعدادات التي بالأسفل على شاشة اللمس. قم بتكوين الإعدادات التي في إعدادات الشبكة في fi Series (المستعرض).

- شهادات CA تُستخدم للاتصال بخوادم SMTP وFTPS.
 - مفتاح التشفير يُستخدم للاتصال بخادم SFTP.
- لمعرفة التفاصيل، راجع إعدادات الشبكة (إعدادات الشبكة في fi Series) (338 صفحة).

خادم NTP

عِنَ خادم NTP للحصول على الوقت الحالي عند استخدام DirectScan.

انتباه

لاستخدام DirectScan، يجب مزامنة الوقت على الماسحة مع الوقت على خادم NTP مقدمًا. لاحظ أنه لا يمكن توصيل الماسحة بخادم NTP الذي يتطلب المصادقة عند مزامنة الوقت.

طريقة الاستحواذ

عيّن الطريقة للحصول على عنوان IP لخادم NTP.

- الحصول تلقائيًا (DHCP/البوابة الافتراضية)
- هذا هو الإعداد الافتراضي للمصنع.

تلميح

يجب استيفاء أحد الشروط التالية:

- يجب أن تتضمن المعلومات المطلوبة من خادم DHCP معلومات خادم NTP.
- أن يكون خادم NTP مفعلاً في البوابة الافتراضية.

- الحصول من الخادم العام
- يُستخدم "pool.ntp.org" للاتصال بخادم NTP.

- التكوين يدويًا
- عند تحديد [التكوين يدويًا]، حدد العناصر التالية:

- الأساسي

- الثانوي

المنطقة الزمنية

عيّن المنطقة الزمنية للمنطقة التي تُستخدم فيها الماسحة الضوئية.

حدد فرق التوقيت عن التوقيت العالمي المتفق عليه (UTC).

اضغط على الزر [+] أو [-] لزيادة أو تقليل فرق التوقيت بمقدار 0.25 ساعة (15 دقيقة).

الإعداد الافتراضي للمصنع هو "0.00".

لتطبيق التوقيت الصيفي، قم بتعديل الوقت بإضافة ساعة (أو ساعات) التوقيت الصيفي الإضافية إلى التوقيت القياسي.

الزر [مزامنة الوقت]

مزامنة الوقت مع خادم NTP.

عند الضغط على زر [مزامنة الوقت]، فإن الشاشة الخاصة بتأكيد صحة الوقت الحالي ستظهر في حال نجاح مزامنة الوقت.

- إذا كان الوقت صحيحًا، اضغط على الزر [نعم].

- إذا كان الوقت لا يتطابق مع الوقت الحالي، اضغط على الزر [لا] وحدد التاريخ والوقت الحاليين في الشاشة [إدخال التاريخ والوقت الحاليين].

إرسال البريد الإلكتروني

كوّن الإعدادات لإرسال رسائل البريد الإلكتروني والقيم الأولية لرسائل البريد الإلكتروني عند استخدام DirectScan.

تفعيل

قم بتكوين هذا الإعداد لإرسال رسائل البريد الإلكتروني.

تم تعيين الافتراضي على الوضع "إيقاف التشغيل".

عند تحديد [تفعيل] إلى وضع التشغيل، حدد العناصر التالية:

طريقة المصادقة

حدد طريقة المصادقة المستخدمة عند إرسال البريد الإلكتروني.

- المصادقة الأساسية
هذا هو الإعداد الافتراضي للمصنع.
- مصادقة Exchange Online OAuth 2.0
عند تعيين [طريقة المصادقة] على [المصادقة الأساسية]، حدد العناصر التالية:

خادم SMTP

عيّن الخادم لإرسال واستقبال رسائل البريد الإلكتروني.
يمكن تعيين اسم المضيف أو FQDN أو عنوان IP لهذا العنصر.

التشفير

حدد ما إذا كنت تريد تشفير الاتصالات عند إرسال رسائل البريد الإلكتروني.

- بدون
هذا هو الإعداد الافتراضي للمصنع.
- TLS
- STARTTLS
عند تعيين [التشفير] على [TLS] أو [STARTTLS]، حدد العناصر التالية:
- التحقق من شهادات الخادم
حدد ما إذا كنت ترغب في التحقق من شهادات الخادم باستخدام شهادات CA المسجلة في الماسحة الضوئية.
تم تعيين الافتراضي على الوضع "إيقاف التشغيل".

تلميح

عند استخدام شهادة CA يمكنك تسجيل الشهادة في إعدادات الشبكة في **fi Series**.
لمعرفة التفاصيل، راجع إعدادات الشبكة (إعدادات الشبكة في **fi Series**) (338 صفحة).

رقم المنفذ

وفقًا لإعداد [التشفير]، تتغير القيمة الأولية على النحو التالي:

- الإعداد الافتراضي للمصنع هو "25".
- عندما يكون [التشفير] في الوضع [بدون]، حدد "25".
- عندما يكون [التشفير] هو [TLS]، تكون القيمة الأولية "465".
- عندما يكون [التشفير] هو [STARTTLS]، تكون القيمة الأولية "587".

اسم المستخدم

قم بتعيين اسم المستخدم للمصادقة.
يتم تجاهل المسافة قبل سلسلة الأحرف أو بعدها.

كلمة المرور

قم بتعيين كلمة المرور للمصادقة.
يتم إبقاء المسافات قبل سلسلة الأحرف وبعدها.

عنوان البريد الإلكتروني للمرسل

عَيّن عنوان البريد الإلكتروني للمرسل لرسائل البريد الإلكتروني المراد إرسالها.
يتم تجاهل المسافة قبل سلسلة الأحرف أو بعدها.

موضوع البريد الإلكتروني

أدخل موضوع رسائل البريد الإلكتروني المراد إرسالها في حدود 48 حرفاً.
يتم تجاهل المسافة قبل سلسلة الأحرف أو بعدها.

نص البريد الإلكتروني

أدخل النص الأساسي لرسائل البريد الإلكتروني المراد إرسالها في حدود 80 حرفاً.
يتم تجاهل المسافة قبل سلسلة الأحرف أو بعدها.

الحد الأقصى لحجم البريد الإلكتروني (MB)

حدد الحد الأقصى لحجم رسائل البريد الإلكتروني التي سيتم إرسالها بين 1 و 20.
الإعداد الافتراضي للمصنع هو "5".
عندما يصل حجم الملف للصفحات الممسوحة ضوئياً إلى الحد الأقصى للحجم المحدد لهذا العنصر خلال عملية مسح،
يتم إيقاف عملية المسح ويتم عرض رسالة خطأ. في هذه الحالة يكون عدد الصور التي يمكن إرسالها عبر البريد
الإلكتروني أقل من عدد الأوراق التي تم تلقيمها فعلياً.

تلميح

- تتعرف الماسحة الضوئية أثناء المسح الضوئي على أن حجم البريد الإلكتروني قد بلغ الحد الأعلى عندما يتم ضرب حجم الملف للصفحات التي تم إنشاؤها في 1.5 وتصل القيمة الناتجة إلى القيمة المحددة لهذا العنصر.
- حسب خادم SMTP الذي يتم استخدامه، قد يتجاوز حجم رسالة البريد الإلكتروني الحد الأعلى لحجم الرسالة التي يستطيع خادم SMTP استقبالها، حتى لو لم يصل حجم الرسالة إلى الحد الأعلى لـ DirectScan.
في حال حصول خطأ في إرسال رسالة بالبريد الإلكتروني، عَيّن قيمة أقل من الحد الأعلى لحجم الرسالة التي يستطيع خادم SMTP استقبالها.

زر [كيفية الاتصال]

يعرض نافذة [كيفية الاتصال من المستعرض].

كلمة المرور لتحرير إعدادات DirectScan

تفعيل

عَيّن كلمة مرور لإضافة أو تغيير وجهات حفظ الصور أو عناوين البريد الإلكتروني أو المهام عند استخدام DirectScan.
عَيّن كلمة مرور لمنع حصول التسرب لمسارات حفظ الوجهة أو عناوين البريد الإلكتروني.
قم بتغيير كلمة المرور بشكل منتظم.
تم تعيين الافتراضي على الوضع "إيقاف التشغيل".
عند تحديد [تفعيل] إلى وضع التشغيل، حدد العناصر التالية:

● كلمة المرور

أدخل كلمة مرور في حدود 32 حرفاً.
يمكن استخدام جميع الحروف الموجودة على شاشة اللمس بالماسحة.
يتم إبقاء المسافات قبل سلسلة الأحرف وبعدها.

تهيئة إعدادات DirectScan

قم بتهيئة إعدادات DirectScan إلى استعادة الإعدادات الافتراضية للمصنع.

زر [تشغيل]

استعادة إعدادات DirectScan التالية إلى إعدادات المصنع الافتراضية.

- وجهات الحفظ للصور
- عناوين البريد الإلكتروني
- المهام
- خادم NTP
- الإعدادات الخاصة بإرسال رسائل البريد الإلكتروني
- كلمة المرور لتحرير إعدادات DirectScan
- الإعدادات التالية لن يتم تهيئتها.
- شهادات CA
- مفاتيح التشفير

خادم

قم بتكوين الإعدادات للخادم الذي سيتم توصيله بالماسحة.

خادم الوكيل

عيّن هذا العنصر لاستخدام خادم الوكيل.

تلميح

يمكن تكوين هذا الإعداد في الحالات التالية:

- عند ربط الماسحة الضوئية بـ Scanner Central Admin Server مباشرة
- عند الاتصال بخادم FTP أو FTPS أو خادم SFTP من خلال DirectScan
- عند توصيل الماسحة بـ PaperStream NX Manager

تفعيل

عيّن هذا العنصر لاستخدام خادم الوكيل.
تم تعيين الافتراضي على الوضع "إيقاف التشغيل".
عند تحديد [تفعيل] إلى وضع التشغيل، حدد العناصر التالية:

- اسم المضيف/عنوان IP
- يمكن تعيين اسم المضيف أو FQDN أو عنوان IP لهذا العنصر.
- يتم تجاهل المسافة قبل سلسلة الأحرف أو بعدها.

انتباه

لاحظ أن عنوان IPv6 غير مدعوم.

تلميح

عند إدخال اسم مضيف، يجب تعيين خوادم DNS على الماسحة الضوئية.

● رقم المنفذ

الإعداد الافتراضي للمصنع هو "8080".

مصادقة

حدد ما إذا كانت المصادقة ضرورية لخادم الوكيل أم لا.
تم تعيين الافتراضي على الوضع "إيقاف التشغيل".
عند تعيين [مصادقة] إلى وضع التشغيل، حدد العناصر التالية:

● اسم المستخدم

أدخل اسم المستخدم الذي يُستخدم للاتصال بخادم الوكيل.
يتم تجاهل المسافة قبل سلسلة الأحرف أو بعدها.

● كلمة المرور

أدخل كلمة المرور لاسم المستخدم الذي يُستخدم للاتصال بخادم الوكيل.
يتم إبقاء المسافات قبل سلسلة الأحرف وبعدها.

PaperStream NX Manager

عَيّن هذا العنصر عندما تكون طريقة استخدام الماسحة الضوئية المتصلة هي [الاستخدام بالاتصال بـ PaperStream NX Manager].

PaperStream NX Manager

قم بتكوين الإعدادات الخاصة بـ PaperStream NX Manager ليتم توصيله بالماسحة الضوئية.

اسم المضيف/عنوان IP

يمكن تعيين اسم المضيف أو FQDN أو عنوان IP لهذا العنصر.
يتم تجاهل المسافة قبل سلسلة الأحرف أو بعدها.

انتباه

لاحظ أن عنوان IPv6 غير مدعوم.

تلميح

عند إدخال اسم مضيف، يجب تعيين خوادم DNS على الماسحة الضوئية.

الزر [تغيير]

غيّر الإعداد لتحديد ما إذا كنت تريد تشفير اتصالات الشبكة.
لمعرفة التفاصيل، راجع تشفير الشبكة (269 صفحة).

رقم المنفذ

الإعداد الافتراضي للمصنع هو "20447".

زر [التحقق من الاتصال]

تحقق مما إذا كان يمكن للماسحة الاتصال بـ PaperStream NX Manager.

تسجيل الدخول/تسجيل الخروج التلقائي

قم بتحديد طريقة تسجيل الدخول التلقائي أو تعيين وقت تسجيل الخروج التلقائي لإعداد PaperStream NX Manager.

دقائق تسجيل الخروج التلقائي

حدد وقتاً (دقائق) لتسجيل الدخول تلقائياً من PaperStream NX Manager إذا ظلت الماسحة قيد التشغيل لفترة زمنية معينة دون استخدامها.

● معطل (أبداً)

هذا هو الإعداد الافتراضي للمصنع.

1 ●

2 ●

3 ●

تسجيل الدخول التلقائي

حدد طريقة تسجيل الدخول التلقائي لـ PaperStream NX Manager.

● معطل

هذا هو الإعداد الافتراضي للمصنع.

● اسم المستخدم/كلمة المرور

● رمز مجموعة العمل

رمز الماسحة

حدد ما إذا كنت ستصدر رمز الماسحة أم لا.

إذا تم تمكين إعداد [PaperStream NX Manager]، يمكن استخدام رمز الماسحة عند المسح باستخدام تطبيق مستخدم على جهاز كمبيوتر/جهاز محمول/جهاز تابع.

تفعيل

يتم تعيين [تمكين] على إيقاف التشغيل كإعداد افتراضي للمصنع.
عند تعيين [تفعيل] إلى وضع التشغيل، تأكد من إدخال حروف [كود] الماسحة.

كود

أدخل رمزاً لا يتجاوز طوله 64 حرفاً.

يمكن استخدام جميع الحروف الموجودة على شاشة اللمس بالماسحة.

يتم تجاهل المسافة قبل سلسلة الأحرف أو بعدها.

التطبيق (الإنترنت)

عَيّن هذا العنصر عند المسح باستخدام تطبيق مستخدم على جهاز الكمبيوتر أو جهاز محمول في بيئة حيث يتم توصيل PaperStream NX Manager والماسحة عبر الإنترنت.

تفعيل

يتم تعيين [تمكين] على إيقاف التشغيل كإعداد افتراضي للمصنع.

Scanner Central Admin

عَيِّن هذا العنصر لإدارة الماسحات باستخدام Scanner Central Admin أو Scanner Central Admin Server Desktop.

نوع الخادم

لا تستخدم

حدد هذا الخيار عند عدم استخدام Scanner Central Admin أو Scanner Central Admin Server Desktop لإدارة الماسحات. هذا هو الإعداد الافتراضي للمصنع.

Scanner Central Admin Desktop

حدد هذا الخيار عند استخدام Scanner Central Admin Desktop في إدارة الماسحات.

Scanner Central Admin Server

حدد هذا الخيار عند استخدام Scanner Central Admin Server لإدارة الماسحات.

عند إدارة الماسحات في PaperStream Central Admin، حدد [Scanner Central Admin Desktop]. عند اختيار [Scanner Central Admin Desktop] أو [Scanner Central Admin Server]، حدد العناصر التالية:

- اسم المضيف/عنوان IP يمكن تعيين اسم المضيف أو FQDN أو عنوان IP لهذا العنصر. يتم تجاهل المسافة قبل سلسلة الأحرف أو بعدها.

انتباه

لاحظ أن عنوان IPv6 غير مدعوم.

تلميح

عند إدخال اسم مضيف، يجب تعيين خوادم DNS على الماسحة الضوئية.

- رقم المنفذ

الإعداد الافتراضي للمصنع هو "20444".

الزر [تغيير]

غيّر الإعداد لتحديد ما إذا كنت تريد تشفير اتصالات الشبكة. لمعرفة التفاصيل، راجع تشفير الشبكة (269 صفحة).

زر [التحقق من الاتصال]

تحقق مما إذا كان يمكن للماسحة الاتصال بـ Scanner Central Admin أو Scanner Central Admin Server Desktop.

تشفير الشبكة

حدّد ما إذا كنت تريد تشفير اتصالات الشبكة.

تلميح

يتعين أن يكون إعداد الماسحة هو نفسه الإعداد في PaperStream NX Manager و Scanner Central Admin Server و Scanner Central Admin Desktop. لمعرفة التفاصيل، راجع دليل مستخدم PaperStream NX Manager ودليل مستخدم Scanner Central Admin وملف مساعدة Scanner Central Admin Desktop.

- التشفير قيد الإيقاف (HTTP) هذه هي طريقة النقل التي تعطي الأولوية لسرعة المسح. هذا هو الإعداد الافتراضي للمصنع.
- التشفير قيد التشغيل (HTTPS) هذه هي طريقة النقل التي تعطي الأولوية للأمان. تكون سرعة المسح بطيئة باستخدام هذا الإعداد.

أداة اختبار الاتصال

تحقق من حالة الاتصال بين الماسحة وجهاز الكمبيوتر المتصل.

اسم المضيف/عنوان IP

يمكن تعيين اسم المضيف أو FQDN أو عنوان IP لهذا العنصر. يتم تجاهل المسافة قبل سلسلة الأحرف أو بعدها.

تلميح

عند إدخال اسم مضيف، يجب تعيين خوادم DNS على الماسحة الضوئية.

زر [تشغيل]

يتم إجراء اختبار الاتصال. لمعرفة تفاصيل حول نتائج التنفيذ، راجع كيف تتحقق من إعدادات الشبكة الخاصة بالماسحة (391 صفحة).

مصدر الورق/تلقيم الورق

- إعادة محاولة تلقيم الورق (271 صفحة)
- اكتشاف التلقيم المتعدد (271 صفحة)
- منطقة اكتشاف التلقيم المتعدد (273 صفحة)
- وظيفة التلقيم المتعدد الذكي (273 صفحة)
- التلقيم اليدوي (275 صفحة)
- الوضعية العمودية العالية (276 صفحة)

إعادة محاولة تلقيم الورق

حدّد عدد إعادة محاولات التلقيم عندما لا يتم تلقيم مستند من حامل الورق ADF (الملقم).

مرات إعادة محاولة تلقيم الورق

الإعداد الافتراضي للمصنع هو "4".

اكتشاف التلقيم المتعدد

التلقيم المتعدد هو خطأ يحدث عند تراكم أكثر من ورقة وتلقيمها في وقت واحد. قم بتكوين الإعدادات لاكتشاف المستندات المترابكة أثناء المسح الضوئي. يتم كشف المستندات المترابكة باستخدام أداة الاستشعار فوق الصوتية أو وفقاً لاختلاف طول المستندات. عند اكتشاف المستندات المترابكة، يتم عرض رسالة خطأ ويتوقف المسح الضوئي. إذا كانت المستندات مترابكة في حدود 30 مم من الحافة الأمامية، فلن يتم كشف أنها مترابكة.

انتباه

عند تعيين وضع التلقيم بالماسحة الضوئية على [يدوي - أحادي]، لن يتم اكتشاف تداخل المستندات. وضع يدوي أحادي هو وضع مسح مستند مطوي من المنتصف أو مستند متعدد الطبقات مثل مغلف. وبالتالي، حتى لو تم تمكين إعداد اكتشاف المستندات المترابكة، لم يتم اكتشاف هذه المستندات مثل المستندات المترابكة.

طريقة الاكتشاف

حدّد طريقة لاكتشاف المستندات المترابكة.

- بدون اكتشاف
لا يكشف المستندات المترابكة.
هذا هو الإعداد الافتراضي للمصنع.
- التحقق من التراكم (الموجات فوق الصوتية)
يكشف المستندات المترابكة باستخدام أداة الاستشعار فوق الصوتية.
عند تحديد هذه الخاصية، يمكنك تعيين الخيارين التاليين:
- قم بتعيين مساحة لكشف المستندات المترابكة حسب الطول من الحافة الأمامية للمستند في اتجاه التلقيم.
التعيين في [منطقة اكتشاف التلقيم المتعدد].
- عندما يتم إرفاق قطعة من الورق بمستند ما، يمكن حفظ طول الورق وموضعه وضبطهما لتجاهل تراكم المستندات.
لمعرفة التفاصيل، راجع تكوين عدم كشف بعض أنماط التراكم المعينة (118 صفحة).
- مراجعة الطول
يكشف المستندات المترابكة وفقاً للاختلاف في الطول.

حدّد هذا الخيار لمسح مستندات بنفس الطول.

انتباه

لاحظ أن المستندات المترابكة لا يمكن كشفها بدقة عندما يتم المسح الضوئي لدفعة مختلطة لأطوال مختلفة.

- مراجعة التراكب والطول
يكتشف المستندات المترابكة من خلال الجمع بين [التحقق من التراكب(الموجات فوق الصوتية)] و[مراجعة الطول].
عند تحديد هذه الخاصية، يمكنك تعيين الخيارين التاليين:
 - قم بتعيين مساحة لكشف المستندات المترابكة حسب الطول من الحافة الأمامية للمستند في اتجاه التلقيم.
التعيين في [منطقة اكتشاف التلقيم المتعدد].
 - عندما يتم إرفاق قطعة من الورق بمستند ما، يمكن حفظ طول الورق وموضعه وضبطهما لتجاهل تراكب المستندات.
لمعرفة التفاصيل، راجع تكوين عدم كشف بعض أنماط التراكب المعينة (118 صفحة).

انتباه

لاحظ أن المستندات المترابكة لا يمكن كشفها بدقة عندما يتم المسح الضوئي لدفعة مختلطة لأطوال مختلفة.

معيّار الوضوح (الطول)

- حدّد هذا العنصر عند تحديد [مراجعة الطول] أو [مراجعة التراكب والطول] من أجل [طريقة الاكتشاف].
حدّد الاختلاف في طول المستندات التي سيتم كشفها كمستندات مترابكة.
يتم كشف المستندات المترابكة عندما يكون الاختلاف في طول المستندات أطول من القيمة المحددة.
يتم التساهل مع أي طول بموجب القيمة المحددة كخطأ بسيط ولا يتم كشفه كمستندات مترابكة.
- لم يتم اكتشاف 10 مم أو أقل
هذا هو الإعداد الافتراضي للمصنع.
 - لم يتم اكتشاف 15 مم أو أقل
 - لم يتم اكتشاف 20 مم أو أقل

انتباه

- للمسح الضوئي لمستندات بأطوال مختلفة، حدّد [التحقق من التراكب(الموجات فوق الصوتية)].
- عندما تكون مرفقات مثل الملاحظات الملصقة أو الفواتير أو الصورة الفوتوغرافية مرفقة مع المستند، قد يتم اكتشاف الجزء المرفق من المستند على أنه تراكب للمستندات إذا لم يتم تحديد [التحقق من التراكب(الموجات فوق الصوتية)]. في هذه الحالة، حدّد [مراجعة الطول].
وإلا اكتشف تراكب المستندات عن طريق تحديد منطقة على المستند لا تتضمن منطقة مرفقة بالورق من أجل تجاهل تراكب المستندات لتلك المنطقة.

تلميح

- هذا الإعداد يمكن أيضاً تهيئته في برنامج تشغيل الماسحة.
لاحظ الأولوية تعطى لإعدادات برنامج تشغيل الماسحة.
- عندما يتم تفعيل إعداد ورق كبير الحجم في برنامج تشغيل الماسحة، فإن شاشة اللمس لا تُظهر رسالة الخطأ. ولكن برنامج تشغيل الماسحة يُظهرها.

منطقة اكتشاف التلقيم المتعدد

حدّد منطقة لكشف المستندات المترابكة.
حدّد هذا العنصر عند اختيار [التحقق من التراكب(الموجات فوق الصوتية)] أو [مراجعة التراكب والطول] من أجل [اكتشاف التلقيم المتعدد].

تفعيل

حدّد ما إذا كنت تعيّن منطقة لاكتشاف المستندات المترابكة.
تم تعيين الافتراضي على الوضع "إيقاف التشغيل".

طريقة تعيين منطقة الاكتشاف

حدّد ما إذا كنت تعيّن منطقة معطلة أو منطقة مفعلة لاكتشاف المستندات المترابكة.

- تعيين المنطقة المُعطلة
هذا هو الإعداد الافتراضي للمصنع.
- تعيين المنطقة المُمكنة

بدء (mm)

قم بتحديد نقطة البدء لمنطقة الكشف عن طريق الطول من الحافة الأمامية للمستند في اتجاه التلقيم.
المجال: 0 إلى 510 مم، بمعدل زيادة 2 مم، البداية \geq النهاية.
الإعداد الافتراضي للمصنع هو "0".

إنهاء (mm)

قم بتحديد نقطة الإنهاء لمنطقة الكشف عن طريق الطول من الحافة الأمامية للمستند في اتجاه التلقيم.
المجال: 0 إلى 510 مم، بمعدل زيادة 2 مم، البداية \geq النهاية.
الإعداد الافتراضي للمصنع هو "0".

تلميح

- إذا كانت نقطة البدء مساوية لنقطة الإنهاء، فإن الماسحة الضوئية تعمل كما لو أن [تفعيل] لـ [منطقة اكتشاف التلقيم المتعدد] متوقفة التشغيل.
- لتعطيل كشف المستندات المترابكة للمستند بأكمله، حدد [تعيين المنطقة المُعطلة] لـ [طريقة تعيين منطقة الاكتشاف] واضبط نقطة البدء على "0" وكذلك نقطة الإنهاء الذي يساوي طول المستند أو أطول.
- إذا تم تعيين نقطة البدء إلى طول أطول من طول المستند، يتم اكتشاف المستندات المترابكة في المستند بأكمله عند تحديد [تعيين المنطقة المُعطلة] لـ [طريقة تعيين منطقة الاكتشاف]، ولا يتم اكتشاف المستندات المترابكة في أي مكان في المستند بأكمله عند تحديد [تعيين المنطقة المُمكنة] لـ [طريقة تعيين منطقة الاكتشاف].
- لكشف المستندات المترابكة، يجب أن يكون طول المنطقة 5 مم على الأقل.
قم بتهيئة الإعداد كي تكون قيمة نقطة الإنهاء سالب قيمة نقطة البدء 6 مم أو أكثر.
- للحصول على أمثلة عن إعدادات منطقة الاكتشاف المترابكة، ارجع إلى أمثلة على الإعدادات الخاصة بمنطقة كشف تراكب المستندات (323 صفحة).

وظيفة التلقيم المتعدد الذكي

اضبط الإعداد لتجاهل أنماط معينة من المستندات المترابكة تلقائيًا عند تفعيل الإعداد لكشف المستندات المترابكة.
لاحظ أنك أولاً بحاجة إلى تحديد [التحقق من التراكب(الموجات فوق الصوتية)] أو [مراجعة الطول] في برنامج تشغيل الماسحة الضوئية و "منطقة اكتشاف التلقيم المتعدد (273 صفحة)" في شاشة اللمس قبل إعداد هذا العنصر.
لمعرفة التفاصيل حول الإعدادات على شاشة اللمس، راجع تكوين عدم كشف بعض أنماط التراكب المعينة (118 صفحة).

وضع التشغيل

تعيين وضع التشغيل.

تجنب يدوي

حدّد ما إذا كانت المستندات المترابطة قد تم كشفها عند إعادة مسح المستندات التي تم كشفها ضوئياً كمستندات مترابطة. لا تحفظ المقاس أو المكان الخاص بالمرفقات الورقية. سيتوقف المسح على الفور إذا تم اكتشاف المستندات المترابطة. لاحظ أنه إذا تم تكوين إعدادات برنامج تشغيل الماسحة على إيقاف المسح لفحص الصور، فسيتوقف المسح بعد مسح المستندات المترابطة المكتشفة إلى الحافة السفلى. هذا هو الإعداد الافتراضي للمصنع.

تجنب تلقائي (الدمج بين الطول والوضعية)

حدّد ما إذا كان طول وموضع قطعة من الورق مُرفقة بمستند تم كشفه بينما يتم حفظ مستندات مترابطة كنمط تراكب. إذا تم حفظ نمط التراكب، فلن يتم كشف المستندات التي لها نفس نمط التراكب كمستندات مترابطة من عملية المسح الضوئي التالية. سيتوقف المسح بعد مسح المستندات المترابطة المكتشفة إلى الحافة السفلى. يمكن حفظ أنماط التراكب لما يصل إلى 32 ورقة (يمكن حفظ ما يصل إلى أربعة أنماط تراكب لكل ورقة تخضع للمسح). بمجرد حفظ أنماط التراكب لعدد 32 ورقة، فإنه ستم الكتابة فوق الأنماط المحفوظة بواسطة الأنماط المكتشفة حديثاً بداية من الورقة الأولى التي تم حفظها. ومع ذلك، عند إيقاف تشغيل الماسحة الضوئية وإعادة تشغيلها، يعتمد عدد أنماط التراكب المحفوظة على الإعداد الخاص بـ [عند إيقاف التشغيل] في [تذكر نمط التراكب].

تجنب تلقائي (الطول)

حدّد ما إذا كان طول أطول قطعة من الورق مُرفقة بمستند تم كشفه بينما يتم حفظ مستندات مترابطة كنمط تراكب. إذا تم حفظ نمط التراكب، فلن يتم كشف مستند يحتوي على قطعة من الورق بنفس الطول أو أقصر مُرفقة كمستندات مترابطة من عملية المسح الضوئي التالية. سيتوقف المسح بعد مسح المستندات المترابطة المكتشفة إلى الحافة السفلى. يمكن حفظ نمط تراكب واحد فقط في وضع العملية هذا.

تذكر نمط التراكب

عند تأكيد صورة

عند تحديد [تجنب تلقائي (الدمج بين الطول والوضعية)] أو [تجنب تلقائي (الطول)]، يمكنك يدوياً تبديل ما إذا كان سيتم تذكر نمط التراكب على شاشة اللمس عند اكتشاف المستندات المترابطة أم لا. حدد الإعداد الافتراضي للوظيفة السابقة. تم تعيين الافتراضي على الوضع "إيقاف التشغيل". يتم حفظ نمط التراكب عند الضغط على زر [Scan] الموجود بالماسحة الضوئية في عملية المسح الضوئي التالية. لمعرفة التفاصيل حول الوظيفة التي تحفظ نمط التراكب، راجع تكوين عدم كشف بعض أنماط التراكب المعينة (118 صفحة).

عند إيقاف التشغيل

حدد ما إذا كان سيتم حفظ أنماط التراكب عند إيقاف التشغيل أم لا. عند تعيين هذا على وضع التشغيل، سيمكن استخدام ثمانية من أنماط التراكب الأخيرة لـ [تجنب تلقائي (الدمج بين الطول والوضعية)] ونمط تراكب واحد لـ [تجنب تلقائي (الطول)] عند تشغيل الماسحة الضوئية في المرة التالية. تم تعيين الافتراضي على الوضع "إيقاف التشغيل".

نمط التراكب

زر [إعادة تعيين]

اضغط على هذا لمسح أنماط التراكب التي تم حفظها في الماسحة الضوئية.
احذف جميع الأنماط المتراكبة التي تم حفظها في الماسحة.
يمكن محو أنماط التراكب التي لا يُفترض حفظها، لكن انتبه عند القيام بذلك لأنه قد يتم محو كافة الأنماط المحفوظة.

تلميح

عند تمكين إعداد استخدام ورقة كبيرة الحجم في برنامج تشغيل الماسحة، يتم تعطيل [وظيفة التلقيم المتعدد الذكي].

التلقيم اليدوي

قم بتفعيل الإعدادات عند تحميل ورقة واحدة ومسحها يدويًا في كل مرة.
عند قيامك بالمسح الضوئي بالتحميل اليدوي ورقة كل مرة، يمكنك تعيين وقت الانتظار (الفاصل الزمني) لتحميل المستند التالي في حامل الورق (الملقم) ADF. هذا يقوم بتفعيل المسح الضوئي المستمر طالما أنك تقوم بتحميل المستند خلال الوقت المحدد.
إذا تم تخطي الوقت المحدد، تنتهي عملية المسح الضوئي تلقائيًا.

وضع التلقيم المتتابع

عَيّن ما إذا كنت تريد تفعيل وضع يدوي مستمر.
عَيّن [وضع التلقيم المتتابع] إلى وضع التشغيل للمسح الضوئي لأكثر من مستند واحد بالتتابع يدويًا.
تم تعيين الافتراضي على الوضع "إيقاف التشغيل".
عند استخدام وضع يدوي أحادي، يتم تجاهل [وضع التلقيم المتتابع].

وضع التغذية اليدوية

قم بتعيين هذا عندما تستخدم الوضع اليدوي الأحادي لتحميل مستند واحد يدويًا في كل مرة.

لا تتابع

يمسح "وضع يدوي أحادي" بعد اكتمال المسح الضوئي.
هذا هو الإعداد الافتراضي للمصنع.

تابع

لا يمسح "وضع يدوي أحادي" حتى يتم الضغط على زر [يدوي - أحادي] على شاشة للمس.

وقت المهلة الزمنية

حدد الفترة الزمنية التي ستنتهي بتأكيد الماسحة أنه لا توجد أي مستندات لتحميلها في حامل الورق ADF (الملقم) (الفاصل الزمني بين آخر عملية مسح واكتشاف ما إذا تم تحميل المستند التالي أم لا).
الإعداد الافتراضي للمصنع هو "10".

تلميح

- عند تعيين [وضع التلقيم المتتابع] إلى وضع التشغيل، ستنتظر الماسحة تحميل المستندات حتى انتهاء وقت المهلة الزمنية المحددة، حتى إذا بدأت المسح الضوئي من دون مستند في حامل الورق ADF (الملقم).
- عند استخدام وضع يدوي أحادي، ستنتظر الماسحة تحميل المستندات حتى انتهاء وقت المهلة الزمنية المحددة بغض النظر عن إعدادات [وضع التلقيم المتتابع].

الوضعية العمودية العالية

فعل هذا الوضع لتستخدم الماسحة الضوئية على ارتفاع 2,000 متر أو أعلى. قد يتسبب الضغط الجوي المنخفض في المرتفعات العالية في انخفاض الدقة في عمليات كشف المستندات المتراكبة باستخدام أداة الاستشعار فوق الصوتية.

تفعيل

تعيين [تفعيل] على وضع التشغيل لهذا العنصر يحسن من دقة اكتشاف المستندات المتراكبة. تم تعيين الافتراضي على الوضع "إيقاف التشغيل".

الصورة

- اكتشاف مقياس الصفحة التلقائي (277 صفحة)
- منطقة مزيل حدود الصفحات (277 صفحة)
- تسرب اللون (278 صفحة)
- أوفست (279 صفحة)
- تعديل التكبير العمودي (280 صفحة)
- تقليل التمرج (متقدم) (280 صفحة)

اكتشاف مقياس الصفحة التلقائي

عند تعيين المساحة الضوئية لكشف مقياس الورق تلقائيًا، حدّد سواءً لتحسين أو عدم تحسين (تقليل/تزييد) كسور للصورة الممسوحة ضوئيًا. عند اكتشاف مقياس الورق، قد تكون هناك كسور للصورة الممسوحة ضوئيًا مقارنةً بمقياس الورق القياسي. يختلف مقياس الصورة المخرجة وفقًا لكيفية معالجة الكسور.

● محسن

يمنع فقدان المعلومات.

إلا أنه قد يظهر ظلًا حول حواف الصور.

هذا هو الإعداد الافتراضي للمصنع.

● اقتطاع

يصبح مقياس الصورة المقياس القياسي للورق.

إلا أنه عندما تسمح مستند بنص حول الحواف، قد يتم فقدان جزء من المعلومات في الصورة المخرجة.

انتباه

لمعرفة التفاصيل حول إعداد اكتشاف مقياس الصفحة التلقائي، راجع ملف مساعدة برنامج تشغيل المساحة الضوئية.

تلميح

هذا الإعداد فعال فقط لمسح الصور ضوئيًا بالأسود والأبيض.

منطقة مزيل حدود الصفحات

اضبط الإعدادات لملء الظل أو الخطوط حول حواف الصورة الممسوحة ضوئيًا. وفقًا لحالة المستند الذي تقوم بمسحه ضوئيًا، قد يظهر ظل مستند كخطوط سوداء على حواف الصورة الممسوحة ضوئيًا. في هذه الحالة، أزل الخطوط السوداء عن طريق ملء حواف الصورة الممسوحة ضوئيًا. املا المنطقة المحددة باللون الأبيض. سيتم تطبيق مزيل حدود الصفحات في حال تم تكوين الإعداد الذي يقوم بتعطيل الاقتصاص أو الإعداد الذي يوقف المسح عندما يتم اكتشاف الحافة السفلية للمستند وذلك في برنامج تشغيل المساحة.

الأعلى (مم)

حدد عرض الهامش الأعلى لملئه. الإعداد الافتراضي للمصنع هو "0".

الأسفل (مم)

حدد عرض الهامش السفلي لملئه. الإعداد الافتراضي للمصنع هو "0".

اليمين (مم)

حدد عرض الهامش الأيمن لملته. الإعداد الافتراضي للمصنع هو "0".

اليسار (مم)

حدد عرض الهامش الأيسر لملته. الإعداد الافتراضي للمصنع هو "0".



- (1): الأعلى = 0 إلى 15 مم
 - (2): الأسفل = -7 إلى 7 مم
 - (3): اليمين = 0 إلى 15 مم
 - (4): اليسار = 0 إلى 15 مم
- (بزيادات 1 مم)

انتباه

لاحظ أن نطاق هدف مزيل حدود الصفحات عريض جداً، قد لا تظهر بعض الحروف القريبة من الحافة.

تلميح

- يمكنك تغيير لون الخلفية إلى الأسود أو الأبيض في برنامج تشغيل المساحة. للنفصيل، راجع ملف مساعدة برنامج تشغيل المساحة الضوئية.
- وفقاً للقيمة التي تحددها للهامش السفلي، تعمل خاصية مزيل حدود الصفحة كما يلي:
 - من 1 إلى 7 مم
تقوم بملء المساحة المحددة بلون الخلفية من الحافة السفلية للصورة باتجاه الداخل.
 - من -1 إلى -7 مم
تقوم بإخراج الصورة دون ملء المساحة المحددة بلون الخلفية من الحافة السفلية للصورة باتجاه الخارج. (تقوم بإخراج الصورة مع إضافة المساحة المحددة عند تعيين [اكتشاف نهاية الصفحة] في برنامج تشغيل المساحة.)
- هذا الإعداد يمكن أيضاً تهيئته في برنامج تشغيل المساحة. في مثل هذه الحالة، يتم استخدام مزيل حدود الصفحة لبرنامج تشغيل المساحة على الصورة التي قامت المساحة الضوئية بملء حوافها بالفعل.

تسرب اللون

يمكنك استبعاد لون من المسح الضوئي بتحديد إما اللون الأحمر أو الأخضر أو الأزرق (ثلاثة ألوان أساسية).

على سبيل المثال، عند إجراء مسح ضوئي لمستند ما بأحرف سوداء وإطار أخضر، إذا حددت اللون الأخضر للون غير المطبوع، فسيتم مسح الأحرف السوداء من المستند ضوئياً فقط.
لمسح المستندات ضوئياً دون استبعاد أي لون، قم بالتعيين إلى [بدون].

- أحمر
- أخضر
- هذا هو الإعداد الافتراضي للمصنع.
- أزرق
- بدون

انتباه

- إذا كان اللون المحدد في المستند داكناً جداً، فقد لا يتم استبعاده.
- لا يمكنك تحديد لون آخر غير أحمر، وأخضر، وأزرق.
- لعدم طباعة ألوان أخرى، قم بتكوين الإعدادات من برنامج تشغيل الماسحة.
للتفاصيل، راجع ملف مساعدة برنامج تشغيل الماسحة الضوئية.

تلميح

- هذه الخاصية متاحة فقط في نظام الأبيض والأسود أو التدرج الرمادي.
- هذا الإعداد يمكن أيضاً تهيئته في برنامج تشغيل الماسحة.
لاحظ الأولوية تعطى لإعدادات برنامج تشغيل الماسحة.

أوفست

حدّد موضع البدء لإجراء المسح الضوئي.
يمكن أن تتراوح القيمة المحددة من -2 إلى +2 مم (بمعدل زيادة 0.5).
الإعداد الافتراضي للمصنع هو "0".

المسح الأساسي ADF أمام (mm)

حدد الوضع الأفقي (العرضي) لمقدمة ADF.

المسح الضوئي الفرعي لمقدمة ADF (mm)

حدد الوضع الرأسي (الطولي) في أعلى الصفحة لمقدمة ADF.

نهاية صفحة ADF أمام (mm)

حدد الوضع الرأسي (الطولي) في نهاية الصفحة لمقدمة ADF.

المسح الأساسي ADF خلف (mm)

حدد الوضع الأفقي (العرضي) لمؤخرة ADF.

المسح الضوئي الفرعي لمؤخرة ADF (mm)

حدد الوضع الرأسي (الطولي) في أعلى الصفحة لمؤخرة ADF.

نهاية صفحة ADF خلف (mm)

حدد الوضع الرأسي (الطولي) في نهاية الصفحة لمؤخرة ADF.



- (1): المسح الأساسي ADF أمام/المسح الأساسي ADF خلف = 2 إلى 2 مم
- (2): المسح الضوئي الفرعي لمقدمة ADF/المسح الضوئي الفرعي لمؤخرة ADF = 2 إلى 2 مم
- (3): نهاية صفحة ADF أمام/نهاية صفحة ADF خلف = 2 إلى 2 مم (بمعدل زيادة 0.5)

انتباه

عادةً، يتوجب عليك أن لا تقوم بتعديل أي شيء كما أن إعدادات ضبط المصنع الافتراضية تستخدم القيم المعدلة بالفعل.

تعديل التكبير العمودي

تعديل التكبير العمودي (%)

حدّد مستوى التكبير لاتجاه التلقين.
يمكن أن تتراوح القيمة المحددة من -3.1 إلى +3.1 مم (بمعدل زيادة 0.1).
الإعداد الافتراضي للمصنع هو "0.0".

انتباه

عادةً، يتوجب عليك أن لا تقوم بتعديل أي شيء كما أن إعدادات ضبط المصنع الافتراضية تستخدم القيم المعدلة بالفعل.

تقليل التموج (متقدم)

يُضبط جودة الصورة عند مسح المستندات (كالمجلات أو الصور الفوتوغرافية) لمنع ظهور الخطوط الرأسية (التموج).

تفعيل

تم تعيين الافتراضي على الوضع "إيقاف التشغيل".

وضع التخفيض

لتعيين وضع التخفيض.
تستطيع تعيين الوضع عندما يكون [تفعيل] معيّنًا على الوضع "تشغيل".

أولوية السرعة

يمنع الخطوط الرأسية (التموج).

قد تصبح سرعة المسح بطيئة.
هذا هو الإعداد الافتراضي للمصنع.

أولوية جودة الصورة

هذا الخيار أكثر فاعلية في منع الخطوط الرأسية (التموج) من [أولوية السرعة].
ستصبح سرعة المسح بطيئة.

الزر [افتراضي]

لاستعادة إعدادات [تقليل التموج (متقدم)] إلى إعدادات المصنع الافتراضية.

تلميح

كما يمكن ضبطه في برنامج تشغيل الماسحة أو Software Operation Panel.
لاحظ الأولوية تعطى لإعدادات برنامج تشغيل الماسحة.

التنظيف والصيانة

- دورة التنظيف (282 صفحة)
- استبدال بكرة الالتقاط (282 صفحة)
- استبدال بكرة الإيقاف (282 صفحة)
- دورة الصيانة (283 صفحة)

دورة التنظيف

حدد دورة تنظيف المساحة الضوئية من الداخل.
يتغير لون خلفية عدّاد [بعد التنظيف] في [عدادات اللوازم المستهلكة] إلى اللون الأصفر عندما يصل العدّاد إلى 95% من القيمة المحددة لهذا العنصر، وإلى اللون الأحمر عندما يصل العداد إلى 100%.

الدورة (1,000 x الأوراق)

حدد دورة التنظيف بمعدل زيادة 1,000 صفحة.
الإعداد الافتراضي للمصنع هو "3".

عرض تعليمات التنظيف.

حدد ما إذا كان يتم عرض رسالة تعليمات التنظيف أم لا.

عند تعيين [عرض تعليمات التنظيف]. إلى وضع التشغيل، قد يظهر إشعارًا  على شاشة اللمس عندما يقترب وقت التنظيف.
تم تعيين الافتراضي على الوضع "إيقاف التشغيل".

استبدال بكرة الالتقاط

حدد دورة استبدال بكرة الالتقاط.
يتغير لون خلفية عدّاد [بعد استبدال بكرة الالتقاط] في [عدادات اللوازم المستهلكة] إلى اللون الأصفر عندما يصل عدد الأوراق بعد استبدال بكرة الالتقاط 95% من القيمة المحددة لهذا العنصر، وإلى اللون الأحمر عندما يصل العداد إلى 100%.

بالإضافة إلى ذلك، قد يظهر إشعارًا على  على شاشة اللمس عندما يقترب وقت استبدال بكرة الالتقاط.

الدورة (10,000 x الأوراق)

حدد دورة استبدال بكرة الالتقاط لمعدل زيادة 10,000 ورقة.
الإعداد الافتراضي للمصنع هو "20".

استبدال بكرة الإيقاف

حدد دورة استبدال بكرة الإيقاف.
يتغير لون خلفية عدّاد [بعد استبدال بكرة الإيقاف] في [عدادات اللوازم المستهلكة] إلى اللون الأصفر عندما يصل عدد الأوراق بعد استبدال بكرة الإيقاف 95% من القيمة المحددة لهذا العنصر، وإلى اللون الأحمر عندما يصل العداد إلى 100%.

بالإضافة إلى ذلك، قد يظهر إشعارًا على  على شاشة اللمس عندما يقترب وقت استبدال بكرة الإيقاف.

الدورة (10,000 x الأوراق)

حدد دورة استبدال بكرة الالتقاط لمعدل زيادة 10,000 ورقة.
الإعداد الافتراضي للمصنع هو "20".

دورة الصيانة

حدد دورة الصيانة والفحص للماسحة التي أجراها مهندس الخدمة.



في حال تم اجتياز الفترة المحددة بعد تاريخ آخر دورة صيانة وفحص، فإن شاشة اللمس تُظهر إشعارًا  عندما تتلقى رسالة [صيانة]. بالنسبة لدورة الفحص والصيانة المنتظمة على الماسحة بواسطة مهندس الخدمة، اتصل بالموزع/الوكيل الذي اشتريت منه هذا المنتج. راجع معلومات الاتصال في قائمة جهات الاتصال إذا كانت مرفقة بهذا المنتج، أو راجع معلومات الاتصال في قسم "الاتصال للاستفسارات" إذا كانت واردة في "احتياطات السلامة" المرفقة بهذا المنتج، ومن ثم اطرح استفسارًا.

تفعيل

حدد ما إذا كانت الإشعارات تظهر لك على شاشة اللمس عندما يقترب وقت الصيانة. تم تعيين الافتراضي على الوضع "إيقاف التشغيل".

الدورة (شهرًا)

حدد دورة لاستلام إشعارات عن الصيانة. الإعداد الافتراضي للمصنع هو "12".

عرض تحديد الوظيفة

التصفية

عَيّن هذا العنصر عندما تكون طريقة استخدام الماسحة الضوئية هي [استخدام الماسحة المتصلة بجهاز كمبيوتر]. حدد هل ترغب في الإقتصار على عرض الوظائف التي لها أسماء في شاشة [اختيار الوظائف] التي تظهر بالضغط على زر الوظيفة في الشاشة الرئيسية عند بدء أحد تطبيقات مسح الصور من شاشة اللمس وتقوم بمسح المستندات ضوئيًا. للتفاصيل حول كيفية بدء تطبيقات مسح الصور ومسح المستندات ضوئيًا، راجع استخدام تطبيق مسح الصور الذي تم بدء تشغيله على شاشة اللمس (عند استخدام الماسحة المتصلة بجهاز كمبيوتر) (71 صفحة). لمعرفة تفاصيل حول زر الوظيفة، راجع شاشة اللمس (31 صفحة). تم تعيين الافتراضي على الوضع "تشغيل". عند تعيين [التصفية] على الوضع "إيقاف التشغيل"، يتم أيضًا عرض الأزرار التي لم يتم تعيين أسماء لها.

USB

USB

غير إعداد USB إذا حدث خطأ على جهاز كمبيوتر أثناء الاتصال. إذا تم تغيير هذا الإعداد، يبدأ تشغيل الماسحة الضوئية.

• تلقائي

يشغل وفقاً لبيئة الاتصال. هذا هو الإعداد الافتراضي للمصنع.

• USB 2.0

يشغل مع USB 2.0.

كلمة مرور المسؤول

كلمة مرور المسؤول

قم بتغيير كلمة مرور المسؤول. يمكنك التحقق من كلمة مرور المسؤول الافتراضية عن طريق التحقق مما إذا كان هناك ملصق. لمعرفة التفاصيل بشأن الملصق، راجع التحقق من ملصق المنتج (234 صفحة). غير كلمة مرور المسؤول لمنع تغيير الإعدادات بواسطة مستخدم آخر. حدد إما تعيين كلمة مرور المسؤول حسب العملية أم لا. قم بتغيير كلمة مرور المسؤول بشكل منتظم.

تفعيل

تم تعيين الافتراضي على الوضع "تشغيل".

كلمة المرور الجديدة

أدخل كلمة المرور الجديدة داخل 16 حرفًا لتغيير كلمة المرور الحالية. يمكن استخدام جميع الحروف الموجودة على شاشة اللمس بالماسحة. يتم إبقاء المسافات قبل سلسلة الأحرف وبعدها.

تأكيد كلمة المرور الجديدة

أعد إدخال كلمة المرور التي أدخلتها لـ [كلمة المرور الجديدة] للتأكيد لتغيير كلمة المرور الجديدة.

استعادة إعدادات المصنع الافتراضية

استعادة إعدادات المصنع الافتراضية

قم باستعادة الإعداد الافتراضي للمصنع لإعدادات المساحة الضوئية.

زر [ابدأ]

يقوم باستعادة إعدادات المصنع الافتراضية.

يتم إعادة تشغيل المساحة الضوئية وتظهر نافذة [الإعداد].

إعدادات الماسحة الضوئية (Software Operation Panel)

هذا القسم يشرح كيفية استخدام Software Operation Panel لتهيئة إعدادات الماسحة. يمكن استخدام Software Operation Panel عند استخدام الماسحة المتصلة بجهاز كمبيوتر.

تلميح

يمكن تكوين إعدادات الماسحة كذلك من شاشة اللمس. لمعرفة التفاصيل، راجع إعدادات الماسحة (شاشة اللمس) (253 صفحة).

باستخدام Software Operation Panel، يمكنك ضبط إعدادات عمليات الماسحة الضوئية وإدارة القطع المستهلكة.

بدء تشغيل Software Operation Panel

شغل Software Operation Panel في الإجراء التالي.

انتباه

- لا تتم ببدء تشغيل Software Operation Panel في الحالات التالية:
 - أثناء المسح الضوئي
 - أثناء تكوين الإعدادات على شاشة اللمس
- في حالة إجراء تغيير في إعدادات Software Operation Panel أثناء ظهور نافذة برنامج تشغيل الماسحة، فقد لا تنطبق التغييرات في آن واحد. في تلك الحالة، أغلق نافذة برنامج تشغيل الماسحة وافتحها مجددًا.

تلميح

عند توصيل الماسحة عبر شبكة LAN السلكية وتحديدها باستخدام أداة تحديد الماسحة، يمكنك بدء تشغيل Software Operation Panel من جهاز كمبيوتر.

1 تأكد من اكتمال عملية إعداد الماسحة، ثم شغل الماسحة.

لمعرفة التفاصيل حول كيفية إعداد الماسحة الضوئية، راجع إعداد الماسحة (38 صفحة).
لمعرفة التفاصيل حول كيفية تشغيل الماسحة الضوئية، راجع كيفية القيام بالتشغيل (58 صفحة).

2 اعرض نافذة [Software Operation Panel].

- بالنسبة إلى Windows Server 2022/Windows Server 2019/Windows Server 2016/Windows 10 انقر فوق قائمة [بدء] ← [Software Operation Panel] ← [fi Series].
- بالنسبة إلى Windows 11/Windows Server 2025 انقر فوق قائمة [بدء] ← [Software Operation Panel] ← [fi Series].

انقر فوق قائمة [بدء] ← [كل التطبيقات] ← [Software Operation Panel] ← [fi Series].

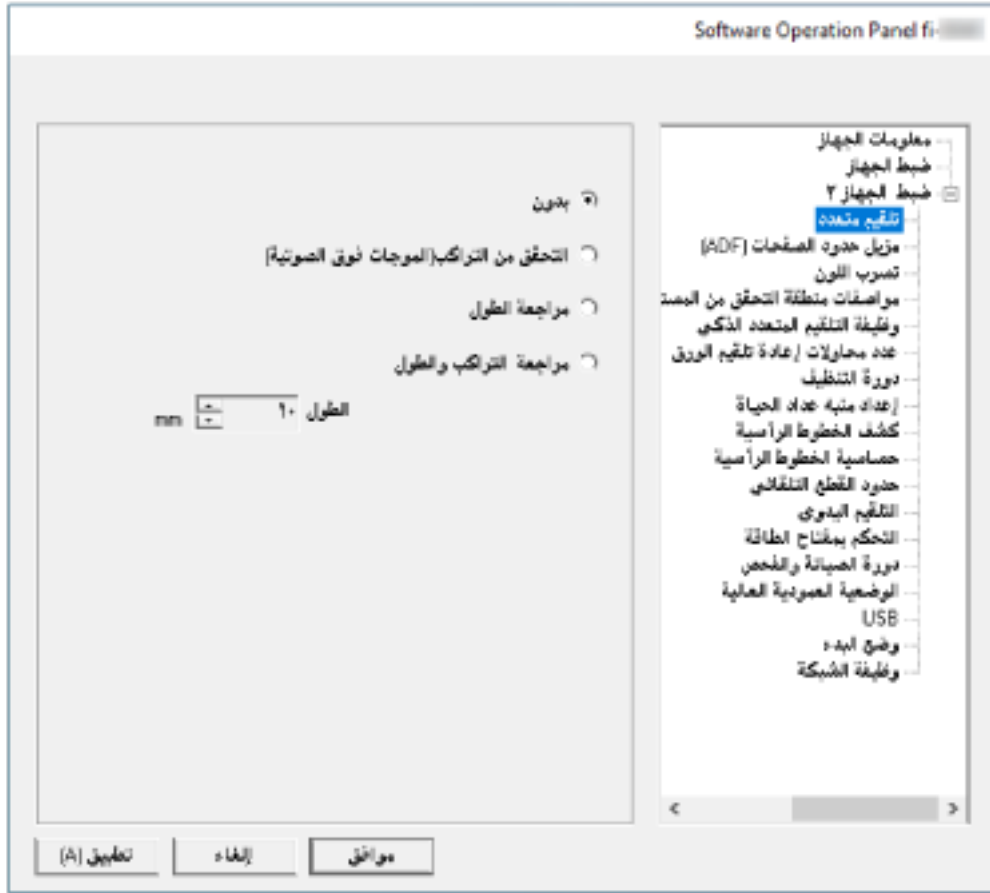

تظهر أيقونة Software Operation Panel في القائمة التي تظهر عند النقر فوق أيقونة  في منطقة الإعلام على شريط المهام. لجعل أيقونة Software Operation Panel ظاهرة دائماً في منطقة الإعلام، اسحب الأيقونة وأفلتها على منطقة الإعلام.



انتباه

- إذا كانت الماسحة متصلة عبر شبكة LAN السلكية، تظهر نافذة رسالة عند عدم تحديد الماسحة في أداة تحديد الماسحة. اتخذ التدابير وفقاً للتعليمات المعروضة في نافذة الرسالة.
- إذا ظهرت النافذة لتحديد جهاز، حدد جهازاً لاتخاذ إجراء معين تريده باستخدام Software Operation Panel.

ضبط Software Operation Panel على [وضع العرض فقط]

بمجرد إعداد كلمة مرور، يمكن لبرنامج Software Operation Panel أن يعمل في [وضع العرض فقط] والذي يسمح للمستخدمين بعرض إعدادات الماسحة فقط. يمكن تهيئة إعدادات الماسحة إذا لم يتم إعداد كلمة مرور. لتفادي التغييرات غير الضرورية للإعدادات، يمكن تقييد عمل المستخدم عن طريق استخدام كلمة مرور.

الإعداد [وضع العرض فقط]

اضبط Software Operation Panel على [وضع العرض فقط]

- 1 قم بإعداد كلمة مرور.
لمعرفة التفاصيل، راجع إعداد كلمة مرور (293 صفحة).
- 2 انقر بزر الماوس الأيمن فوق أيقونة Software Operation Panel بمنطقة الإعلام من شريط المهام، ثم حدد [وضع العرض فقط] من القائمة.



يدخل Software Operation Panel في [وضع العرض فقط].

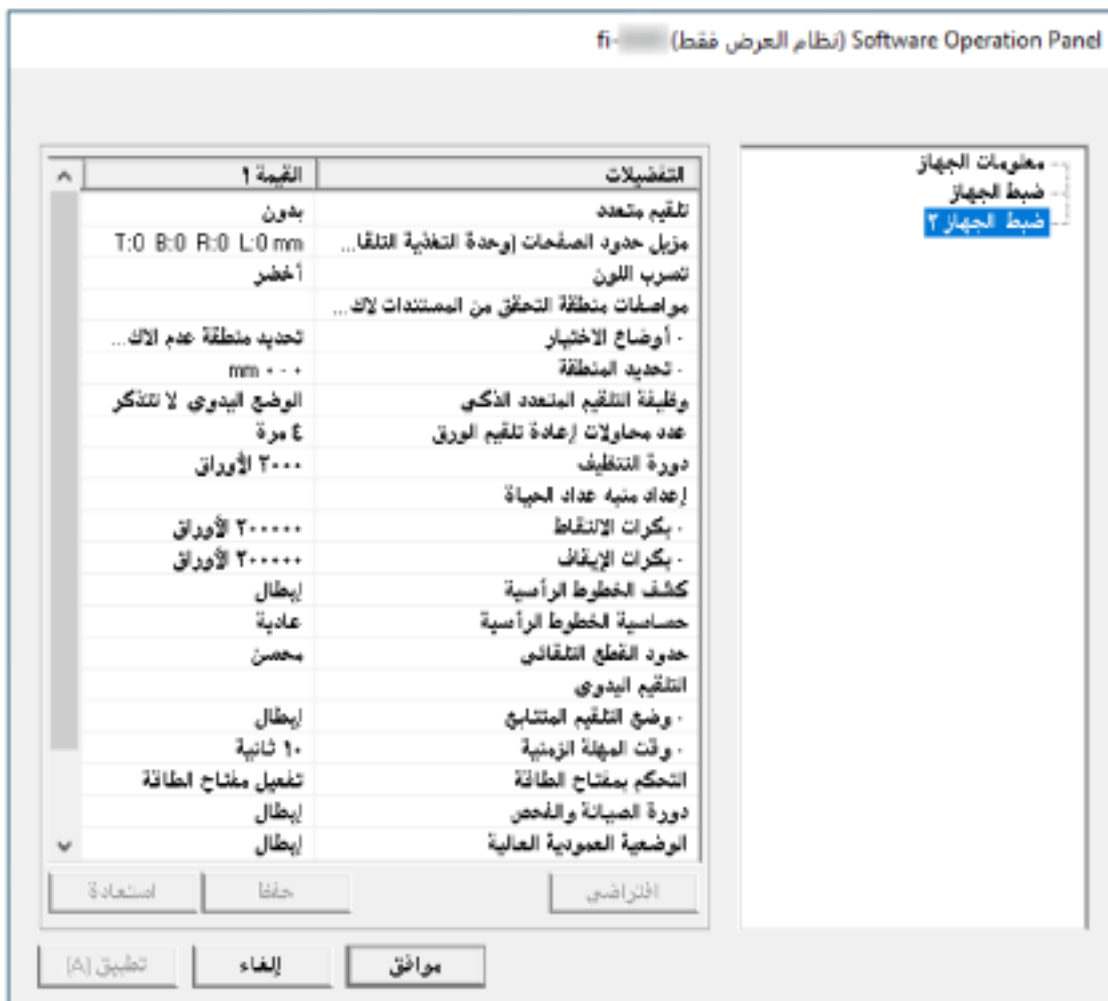

تلميح

في [وضع العرض فقط]، تظهر علامة الاختيار بجانب [وضع العرض فقط] في القائمة التي تظهر عند النقر بزر الماوس الأيمن على أيقونة Software Operation Panel بمنطقة الإعلام.

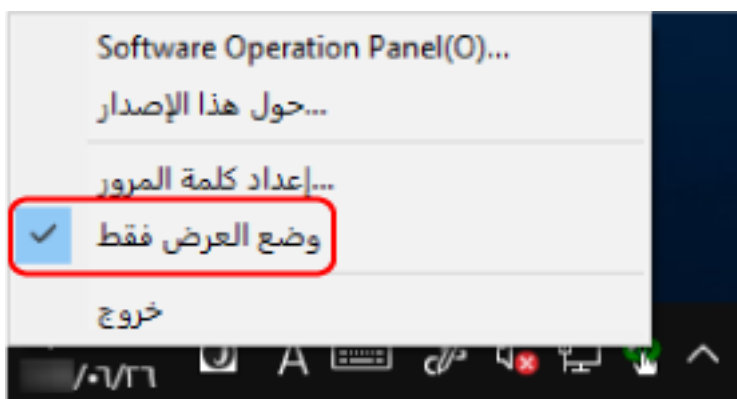

الخروج من [وضع العرض فقط]

اخرج من [وضع العرض فقط] في Software Operation Panel في الإجراء التالي.

- 1 انقر بزر الماوس الأيمن فوق أيقونة Software Operation Panel بمنطقة الإعلام من شريط المهام، ثم حدد [وضع العرض فقط] من القائمة.



تظهر النافذة [إعداد كلمة المرور].

- 2 أدخل كلمة المرور الحالية ثم انقر زر [موافق].



تخرج Software Operation Panel من [وضع العرض فقط]، ويمكنك الآن إجراء تغييرات في إعدادات الماسحة الضوئية.

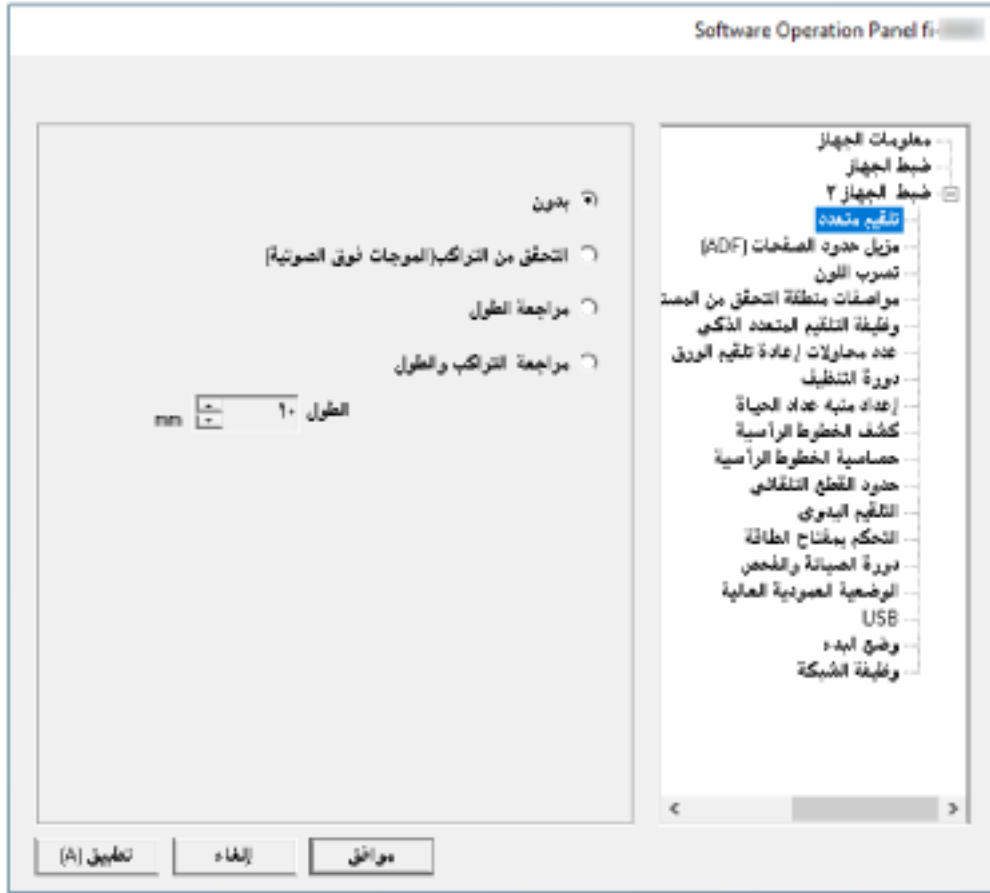

تلميح

عند خروج Software Operation Panel من [وضع العرض فقط]، تختفي علامة الاختيار الموجودة بجانب [وضع العرض فقط] من القائمة التي تظهر عند النقر بزر الماوس الأيمن على أيقونة Software Operation Panel بمنطقة الإعلام.



إعداد كلمة مرور

عين كلمة مرور على النحو التالي.

- 1 انقر بزر الماوس الأيمن فوق أيقونة Software Operation Panel بمنطقة الإعلام من شريط المهام، ثم حدد [إعداد كلمة المرور] من القائمة.



تظهر النافذة [إعداد كلمة المرور].

- 2 أدخل كلمة مرور جديدة ثم أدخلها مرة أخرى للتأكيد، ثم انقر فوق زر [موافق].
يمكن استعمال ما يصل إلى 32 حرف لكلمة المرور.
لاحظ أن الأحرف الأبجدية والعديدية (من a إلى z، من A إلى Z، من 0 إلى 9) فقط هي المسموح بها.



تظهر نافذة رسالة.

- 3 انقر فوق زر [موافق].

تم إعداد كلمة المرور.

تغيير كلمة المرور

قم بتغيير كلمة المرور على النحو التالي.

- 1 انقر بزر الماوس الأيمن فوق أيقونة Software Operation Panel بمنطقة الإعلام من شريط المهام، ثم حدد [إعداد كلمة المرور] من القائمة.



تظهر النافذة [إعداد كلمة المرور].

- 2 أدخل كلمة المرور الحالية ثم انقر زر [موافق].



تظهر النافذة [إعداد كلمة المرور].

- 3 أدخل كلمة مرور جديدة ثم أدخلها مرة أخرى للتحقق، ثم انقر فوق زر [موافق]. يمكن استعمال ما يصل إلى 32 حرف لكلمة المرور. لاحظ أن الأحرف الأبجدية والعديدية (من a إلى z، من A إلى Z، من 0 إلى 9) فقط هي المسموح بها.



تظهر نافذة رسالة.

- 4 انقر فوق زر [موافق].

تم إعداد كلمة المرور.

إلغاء كلمة المرور

قم بإلغاء كلمة المرور على النحو التالي.

- 1 انقر بزر الماوس الأيمن فوق أيقونة Software Operation Panel بمنطقة الإعلام من شريط المهام، ثم حدد [إعداد كلمة المرور] من القائمة.



تظهر النافذة [إعداد كلمة المرور].

- 2 أدخل كلمة المرور الحالية ثم انقر زر [موافق].

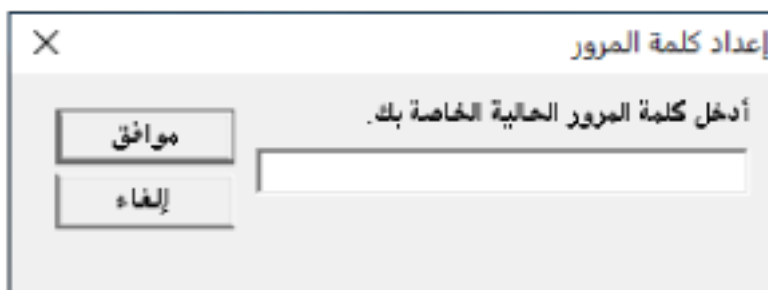

تظهر النافذة [إعداد كلمة المرور].

- 3 اترك الحقلين فارغين ثم انقر فوق زر [موافق].



تظهر نافذة رسالة.

- 4 انقر فوق زر [موافق].

تم إلغاء كلمة المرور.

إعادة تعيين كلمة المرور

إذا نسيت كلمة المرور، فقم بإعادة تعيينها.

- 1 انقر بزر الماوس الأيمن فوق أيقونة Software Operation Panel بمنطقة الإعلام من شريط المهام، ثم حدد [إعداد كلمة المرور] من القائمة.



تظهر النافذة [إعداد كلمة المرور].

- 2 أدخل كلمة المرور الافتراضية "fi-scanner"، وانقر فوق زر [موافق].



تظهر النافذة [إعداد كلمة المرور].

- 3 أدخل كلمة مرور جديدة ثم أدخلها مرة أخرى للتأكيد، ثم انقر فوق زر [موافق].
يمكن استعمال ما يصل إلى 32 حرف لكلمة المرور.
لاحظ أن الأحرف الأبجدية والعديدية (من a إلى z، من A إلى Z، من 0 إلى 9) فقط هي المسموح بها.



تظهر نافذة رسالة.

- 4 انقر فوق زر [موافق].

تم إعداد كلمة المرور.

عناصر الإعدادات

يسمح لك Software Operation Panel بتكوين الإعدادات المتعلقة بمسح المستندات ضوئياً أو إدارة القطع المستهلكة للماسحة الموصلة بالكمبيوتر.

يتم استخدام القوائم التالية للتكوين.

- [ضبط الجهاز]

يمكنك تكوين الإعدادات المتعلقة بإحصاء عدد الورق الممسوح ضوئياً وإدارة القطع المستهلكة. يمكنك أيضاً تكوين الإعدادات المتعلقة بإدارة طاقة الماسحة وضبط الموضوع لبدء المسح الضوئي.

- [إعداد الجهاز 2]

يمكنك تكوين الإعدادات المتعلقة بمسح المستندات ضوئياً.

ضبط الجهاز

1 شغل Software Operation Panel.

لمعرفة التفاصيل، راجع بدء تشغيل Software Operation Panel (صفحة 286).

2 من القائمة، حدد [ضبط الجهاز] وانقر فوق الزر [أوقفت].

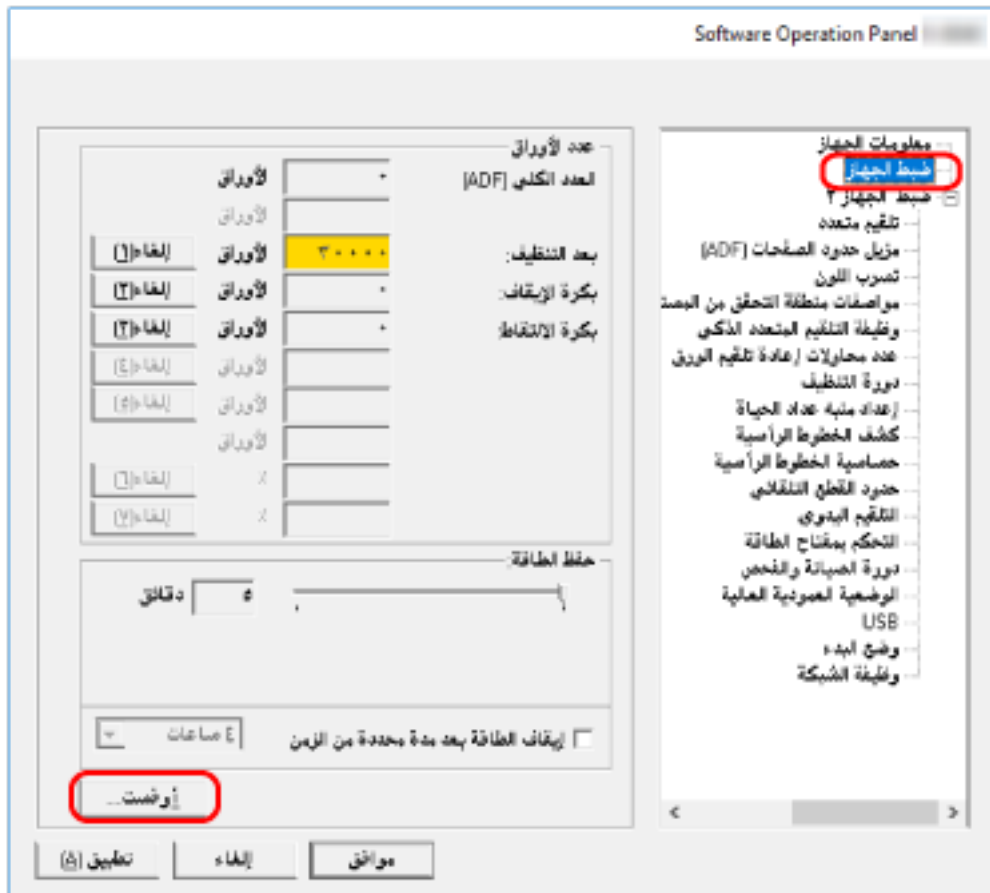

تظهر نافذة [أوقست].

العناصر التي يمكن تكوينها في هذه النوافذ هي كما يلي:

عنصر الإعداد	الوصف
عدد الأوراق (تحقق/مسح)	يمكن معاينة حالة كل عنصر مستهلك لتحديد متى يتم استبدال أو تنظيف القطع المستهلكة. عند قيامك باستبدال أو تنظيف عنصر مستهلك، قم بمسح العداد المقابل.
حفظ الطاقة	حدد وقت الانتظار قبل دخول الماسحة في وضع حفظ الطاقة.
ضبط الأوقست	حدّد موضع البدء لإجراء المسح الضوئي.
تعديل التكبير العمودي	حدّد مستوى التكبير لاتجاه التلقيم.

إعداد الجهاز 2

1 شغل Software Operation Panel. لمعرفة التفاصيل، راجع بدء تشغيل Software Operation Panel (صفحة 286).

2 من القائمة، حدد [إعداد الجهاز 2].

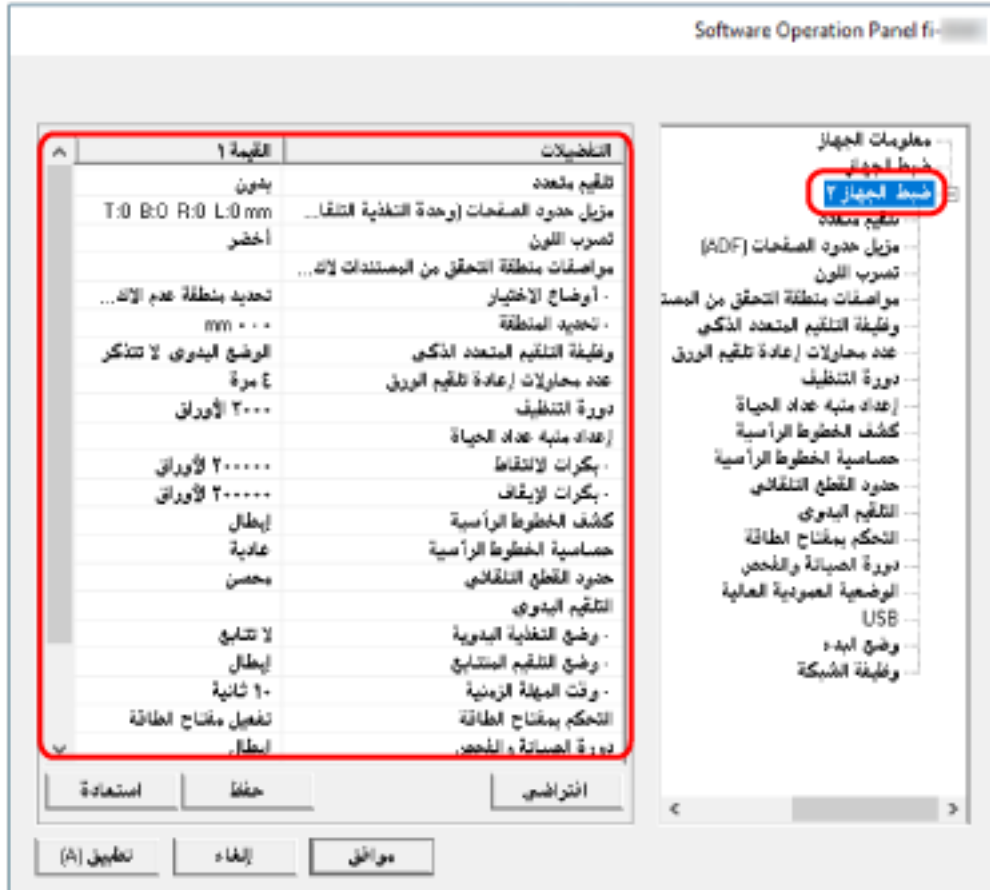

يتم فهرسة الإعدادات المهيّنة الحالية في [إعداد الجهاز 2] من النافذة.

تلميح

- يمكن استعادة الإعدادات الافتراضية للمصنع لـ Software Operation Panel. لاستعادة إعدادات ضبط المصنع، انقر زر [افتراضي]. بعد ظهور رسالة، انقر زر [موافق]. لاحظ أن الإعدادات التي قمت بتكوينها سيتم إلغاؤها.
- يمكن عمل نسخة احتياطية لإعدادات Software Operation Panel. لعمل نسخة احتياطية من الإعدادات، انقر زر [حفظ]، ثم حدد اسماً للملف ثم انقر زر [حفظ] في النافذة المعروضة.
- يمكنك استعمال نسخة احتياطية من إعدادات Software Operation Panel لاستعادة الإعدادات على مساحات أخرى في حالة أنها من نفس النوع فقط. لاستعادة الإعدادات، انقر زر [استعادة]، ثم حدد ملف النسخة الاحتياطية ثم انقر زر [فتح] بالنافذة المعروضة. بعد ظهور رسالة، انقر زر [موافق]. لاحظ أن عملية الاستعادة لا يمكن إجرائها على أنواع أخرى من المساحات.

العناصر التي يمكن تكوينها في [إعداد الجهاز 2] هي كما يلي:

عنصر الإعداد	الوصف
التقييم المتعدد	قم بتكوين الإعدادات لاكتشاف المستندات المترابكة أثناء المسح الضوئي.
مزيل حدود الصفحات (ADF)	اضبط الإعدادات لملاء الظل أو الخطوط حول حواف الصورة الممسوحة ضوئياً.
تسرب اللون	يمكنك استبعاد لون من المسح الضوئي بتحديد إما اللون الأحمر أو الأخضر أو الأزرق (ثلاثة ألوان أساسية).
مواصفات منطقة التحقق من المستندات لاكتشاف التقييم المتعدد	حدّد منطقة لكشف المستندات المترابكة.
وظيفة التقييم المتعدد الذكي	اضبط الإعداد لتجاهل أنماط معينة من المستندات المترابكة تلقائياً عند تفعيل الإعداد لكشف المستندات المترابكة.
عدد إعادة محاولات تلقيم الورق	حدّد عدد إعادة محاولات التلقيم عندما لا يتم تلقيم مستند من حامل الورق ADF (الملقم).
دورة التنظيف	حدد دورة تنظيف الماسحة الضوئية من الداخل.
إعداد منبه عداد الحياة	حدد دورة استبدال القطع المستهلكة.
كشف الخطوط الرأسية	يمكنك تفعيل الإعدادات لكشف الوسخ الموجود على الزجاج.
حساسية الخطوط الرأسية	قم بتعيين مستوى الحساسية للكشف عن الخطوط الرأسية (الوسخ الموجود على الزجاج) عندما يتم تحديد [تفعيل] من أجل [كشف الخطوط الرأسية].
حدود القطع التلقائي	عند تعيين الماسحة الضوئية لكشف مقاس الورق تلقائياً، حدّد سواءً لتحسين أو عدم تحسين (تقليل/تزييد) كسور للصورة الممسوحة ضوئياً.
التلقيم اليدوي	قم بتفعيل الإعدادات عند تحميل ورقة واحدة ومسحها يدوياً في كل مرة.
التحكم بمفتاح الطاقة	حدّد ما إذا كان يجب تشغيل/إيقاف تشغيل الماسحة الضوئية بالضغط على زر [Power] على الماسحة الضوئية.
دورة الصيانة والفحص	حدد دورة الصيانة والفحص للماسحة التي أجراها مهندس الخدمة.
الوضعية العمودية العالية	فعل هذا الوضع لتستخدم الماسحة الضوئية على ارتفاع 2,000 متر أو أعلى.
USB	غيّر إعداد USB إذا حدث خطأ على جهاز كمبيوتر أثناء الاتصال.
وضع البدء	حدّد وضع بدء التشغيل للماسحة الضوئية.
وظيفة الشبكة	حدد ما إذا كان سيتم استخدام الماسحة فقط عبر اتصال USB أو لا.
تقليل التموج (متقدم)	يضبط جودة الصورة عند مسح المستندات (كالمجلات أو الصور الفوتوغرافية) لمنع ظهور الخطوط الرأسية (التموج).

الإعدادات المتعلقة بعدادات الورق

فحص عدادات الورق

يمكن معاينة حالة كل عنصر مستهلك لتحديد متى يتم استبدال أو تنظيف القطع المستهلكة. يتغير لون خلفية العداد لأنه يقترب من وقت استبدال القطع المستهلكة أو لتنظيف الماسحة. يتغير لون كل عداد كما يلي:

- عدادات [بكرة الإيقاف]/[بكرة الالتقاط]

هذه العدادات تتحول إلى اللون الأصفر الفاتح عندما يصل عد الورق بعد تبديل القطع المستهلكة إلى 95% من القيمة المحددة في تحديد دورة استبدال القطع المستهلكة [إعداد منبه عداد الحياة] (308 صفحة) في Software Operation Panel، ويتحول إلى اللون الأصفر عندما يصل عدد الصفحات إلى 100%.

- عداد [بعد التنظيف]

هذا العداد يتحول إلى اللون الأصفر عندما يصل عدد الصفحات بعد التنظيف إلى القيمة المحددة دورة تنظيف الماسحة [دورة التنظيف] (307 صفحة) في Software Operation Panel.

1 شغل Software Operation Panel.

لمعرفة التفاصيل، راجع بدء تشغيل Software Operation Panel (286 صفحة).

2 من القائمة، حدد [ضبط الجهاز].

3 افحص كل عداد.

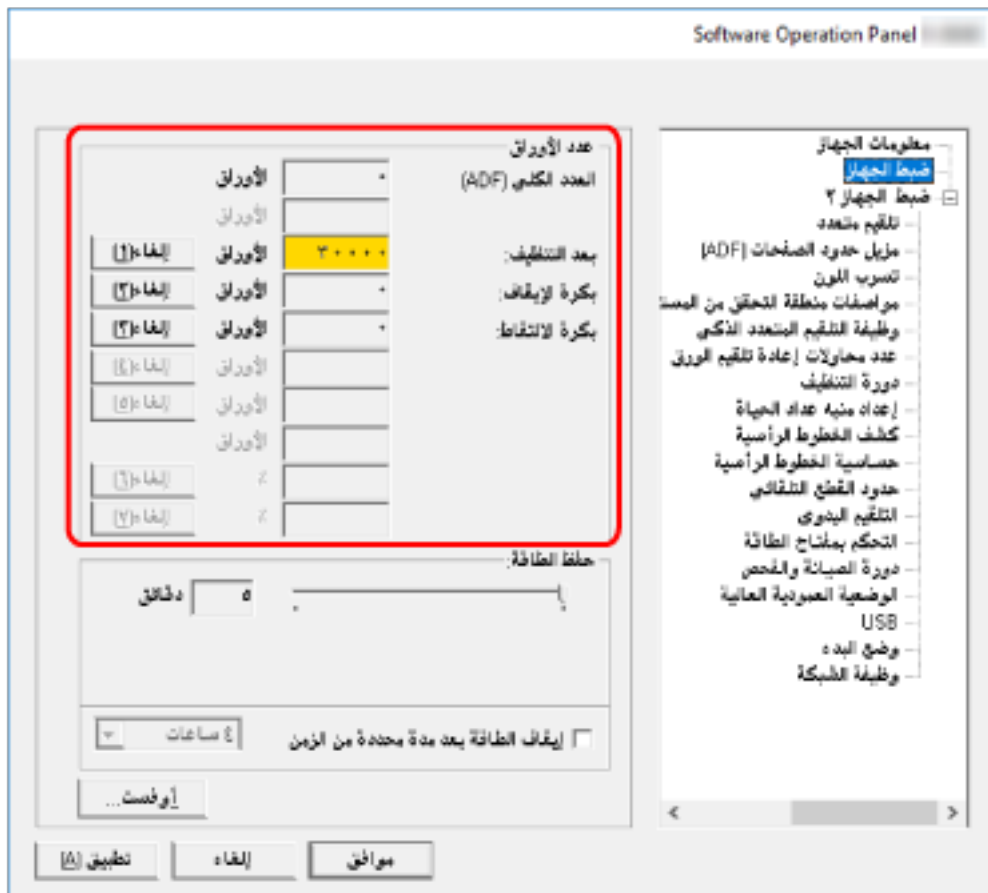

العدد الكلي (ADF)

العدد الإجمالي للورق الممسوح ضوئياً باستخدام وحدة تغذية المستندات التلقائية ADF (بزيادة قدرها ورقة واحدة)

بعد التنظيف

العدد الإجمالي للورق الممسوح ضوئياً بعد آخر عملية تنظيف (بزيادة قدرها ورقة واحدة)

بكرة الإيقاف

العدد التقريبي للأوراق التي تم مسحها ضوئياً منذ آخر عملية استبدال لبكرة الإيقاف (في وحدات 500)

بكرة الالتقاط

العدد التقريبي للأوراق التي تم مسحها ضوئياً منذ آخر عملية استبدال لبكرات الالتقاط (في وحدات 500)

الإعداد الافتراضي للمصنع لكل عداد هو "0".

انتباه

إذا قمت بإيقاف تشغيل الماسحة بفصل كابل الطاقة، أو بتحديد [إبطال مفتاح الطاقة]، قد لا يتم إحصاء الورق الممسوح ضوئياً في [العدد الكلي].

لمعرفة التفاصيل حول إبطال مفتاح الطاقة، راجع طريقة تشغيل/إيقاف تشغيل الماسحة [التحكم بمفتاح الطاقة] (333 صفحة).

تنظيف عدادات الورق

عند قيامك باستبدال أو تنظيف عنصر مستهلك، قم بمسح العداد المقابل.

1 شغل Software Operation Panel.

لمعرفة التفاصيل، راجع بدء تشغيل Software Operation Panel (286 صفحة).

2 من القائمة، حدد [ضبط الجهاز] وانقر فوق زر [إعادة تعيين] لعداد [بعد التنظيف] عند إجراء التنظيف أو انقر فوق الزر [إعادة تعيين] للقطعة المستهلكة التي قمت باستبدالها.

يتم إعادة تعيين العداد إلى 0.

3 انقر فوق زر [موافق].

تظهر نافذة رسالة.

4 انقر فوق زر [موافق].

تم حفظ الإعدادات.

رسائل للتنظيف أو استبدال القطع المستهلكة

قد تظهر الرسالة التالية على جهاز الكمبيوتر أثناء استخدام الماسحة.

لاحظ أنه، عندما تظهر هذه الرسالة، تعرض شاشة اللمس إشعارًا على  لرسالة تتعلق باستبدال القطع المستهلكة أو تنظيف الماسحة.

مثال: رسالة لاستبدال القطع المستهلكة

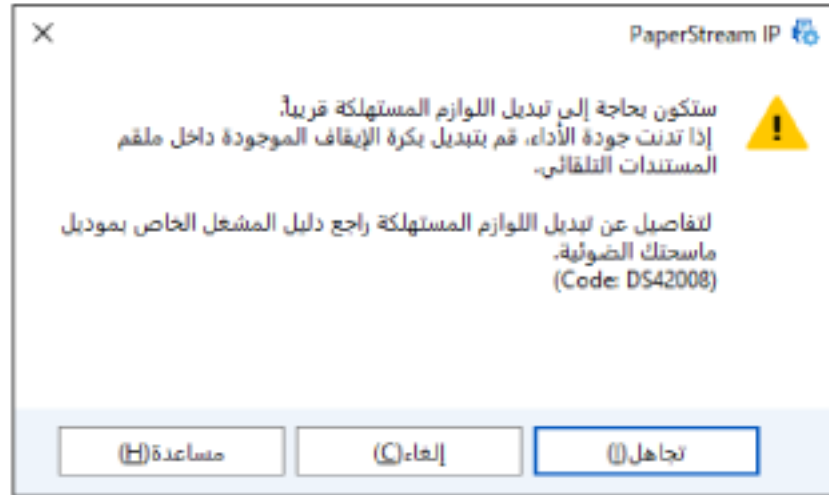

مثال: رسالة للتنظيف

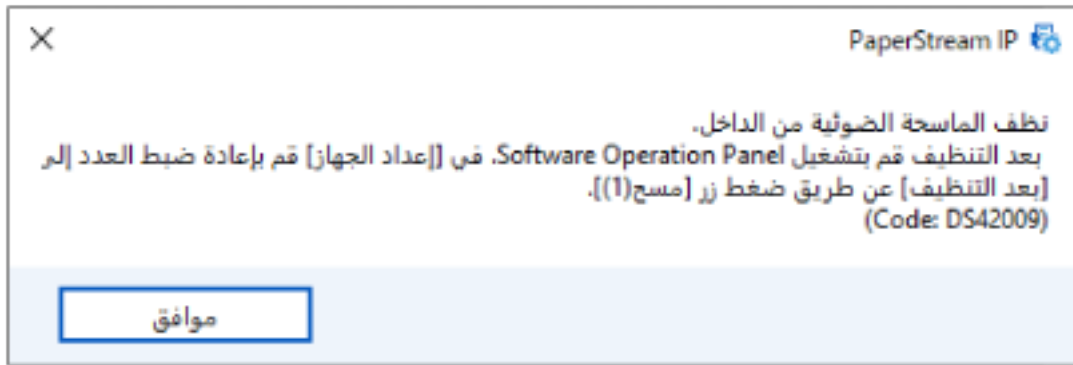

اتخذ التدابير التالية وفقاً للرسالة المعروضة.

- عندما تظهر رسالة لاستبدال اللوازم المستهلكة تحقق من الرسالة، وقم باستبدال القطعة المستهلكة وفقاً لذلك. إذا قمت بالنقر فوق زر [تجاهل]، فإن الرسالة تختفي ويمكن متابعة عملية المسح الضوئي. ومع ذلك، يُوصى باستبدال القطع المستهلكة في أقرب وقت ممكن. لإيقاف المسح الضوئي واستبدال القطع المستهلكة على الفور، انقر فوق زر [إلغاء]. للحصول على معلومات حول كيفية استبدال القطع المستهلكة، راجع استبدال مجموعة بكرات S (154 صفحة).
- عندما تظهر رسالة للتنظيف تحقق من الرسالة، وقم بإجراء التنظيف وفقاً لذلك. لمعرفة التفاصيل حول التنظيف، راجع العناية اليومية (140 صفحة).

دورة تنظيف الماسحة [دورة التنظيف]

حدد دورة تنظيف الماسحة الضوئية من الداخل.
يتغير لون خلفية عدّاد [بعد التنظيف] في [ضبط الجهاز] إلى اللون الأصفر عندما يصل العدّاد إلى القيمة المحددة لهذا العنصر.
يمكنك أيضاً عرض رسالة تعليمات التنظيف الموضحة في رسائل للتنظيف أو استبدال القطع المستهلكة (306 صفحة).

1 شغل Software Operation Panel.

لمعرفة التفاصيل، راجع بدء تشغيل Software Operation Panel (286 صفحة).

2 من القائمة، حدد [إعداد الجهاز 2] ← [دورة التنظيف].

3 حدد قيمة لدورة التنظيف.

يمكن لنطاق القيمة أن يكون من 1,000 إلى 255,000 ورقة (بمعدل زيادة 1,000).
الإعداد الافتراضي للمصنع هو "3".

4 حدد ما إذا كان يتم عرض رسالة تعليمات التنظيف أم لا.

يتم إلغاء تحديد خانة الاختيار [عرض تعليمات التنظيف]. لإعدادات ضبط المصنع الافتراضية.

تحديد دورة استبدال القطع المستهلكة [إعداد منبه عداد الحياة]

حدد دورة استبدال القطع المستهلكة.
يتغير لون خلفية العداد لـ [بكرة الإيقاف] أو [بكرة الالتقاط] في [ضبط الجهاز] إلى الأصفر الفاتح عندما يصل عدد الصفحات (بعد استبدال القطعة المستهلكة) إلى 95% من القيمة المحددة لهذا الإعداد، ويتحول إلى الأصفر عندما يصل عد الصفحات إلى 100%.
يمكنك أيضًا عرض رسالة استبدال القطع المستهلكة، المنصوص عليها في رسائل للتنظيف أو استبدال القطع المستهلكة (306 صفحة).

1 شغل Software Operation Panel.

لمعرفة التفاصيل، راجع بدء تشغيل Software Operation Panel (286 صفحة).

2 من القائمة، حدد [إعداد الجهاز 2] ← [إعداد منبه عداد الحياة].

3 حدد قيمة لدورة استبدال كل عنصر من القطع المستهلكة (بكرة الإيقاف وبكرة الالتقاط).
يمكن لنطاق القيمة أن يكون من 10,000 إلى 2,550,000 ورقة (بمعدل زيادة 10,000).
الإعداد الافتراضي للمصنع هو "20".

إعدادات متعلقة بالمسح الضوئي

ضبط وضع بدء المسح الضوئي [ضبط الأوفست/تعديل التكبير العمودي]

عندما يكون وضع الصورة الممسوحة ضوئياً غير صحيح أو أن الصورة تظهر قصيرة/مستطيلة (رأسية)، قم بضبط أوفست وكذلك التكبير العمودي.

انتباه

عادةً، يتوجب عليك أن لا تقوم بتعديل أي شيء كما أن إعدادات ضبط المصنع الافتراضية تستخدم القيم المعدلة بالفعل.

- 1 شغل Software Operation Panel. لمعرفة التفاصيل، راجع بدء تشغيل Software Operation Panel (صفحة 286).
- 2 من القائمة، حدد [ضبط الجهاز] وانقر فوق الزر [أوفست].
- 3 قم بضبط مستوى أوفست/التكبير العمودي حسب الحاجة.

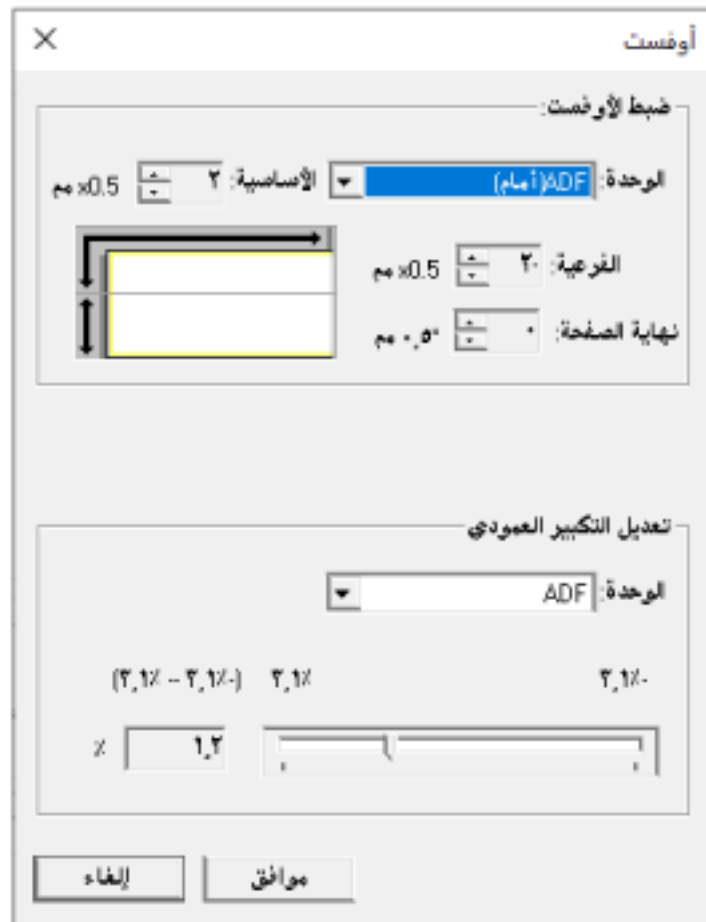

ضبط الأوفست

الوحدة

حدد [ADF (أمام)] أو [ADF (خلف)] كوحدة ضبط الأوفست.

الأساسية

حدّد الأوفست الأفقي (العرض).
يمكن أن تتراوح القيمة المحددة من -2 إلى +2 مم (بمعدل زيادة 0.5).
الإعداد الافتراضي للمصنع هو "0".

الفرعية

حدّد الأوفست الرأسي (الطول) في أعلى الصفحة.
يمكن أن تتراوح القيمة المحددة من -2 إلى +2 مم (بمعدل زيادة 0.5).
الإعداد الافتراضي للمصنع هو "0".

نهاية الصفحة

اضبط الأوفست الرأسي (الطول) في نهاية الصفحة. يمكن أن تتراوح القيمة المحددة من -2 إلى +2 مم (بمعدل زيادة 0.5).

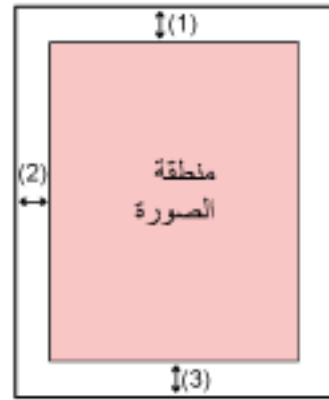

- (1): الأساسية = -2 إلى 2 مم
- (2): الفرعية = -2 إلى 2 مم
- (3): نهاية الصفحة = -2 إلى 2 مم
(بمعدل زيادة 0.5)

تعديل التكبير العمودي

الوحدة

يتم تثبيت وحدة تعديل التكبير العمودي بوحدة تغذية المستندات التلقائية [ADF].

تعديل التكبير العمودي

حدّد التكبير الرأسي (الطول).
يمكن أن تتراوح القيمة المحددة من -3.1 إلى +3.1 مم (بمعدل زيادة 0.1).
الإعداد الافتراضي للمصنع هو "0.0".

إزالة الظلال/الخطوط التي تظهر حول حواف الصور [مزيل حدود الصفحات (ADF)]

اضبط الإعدادات لملء الظل أو الخطوط حول حواف الصورة الممسوحة ضوئياً. وفقاً لحالة المستند الذي تقوم بمسحه ضوئياً، قد يظهر ظل مستند كخطوط سوداء على حواف الصورة الممسوحة ضوئياً. في هذه الحالة، أزل الخطوط السوداء عن طريق ملء حواف الصورة الممسوحة ضوئياً. سيتم تطبيق مزيل حدود الصفحات في حال تم تكوين الإعداد الذي يقوم بتعطيل الاقتصاص أو الإعداد الذي يوقف المسح عندما يتم اكتشاف الحافة السفلية للمستند وذلك في برنامج تشغيل الماسحة.

1 شغل Software Operation Panel.

لمعرفة التفاصيل، راجع بدء تشغيل Software Operation Panel (286 صفحة).

2 من القائمة، حدد [إعداد الجهاز 2] ← [مزيل حدود الصفحات (ADF)].

3 حدّد عرض كل هامش (الأعلى/الأسفل/اليمن/اليسار) لملأه.

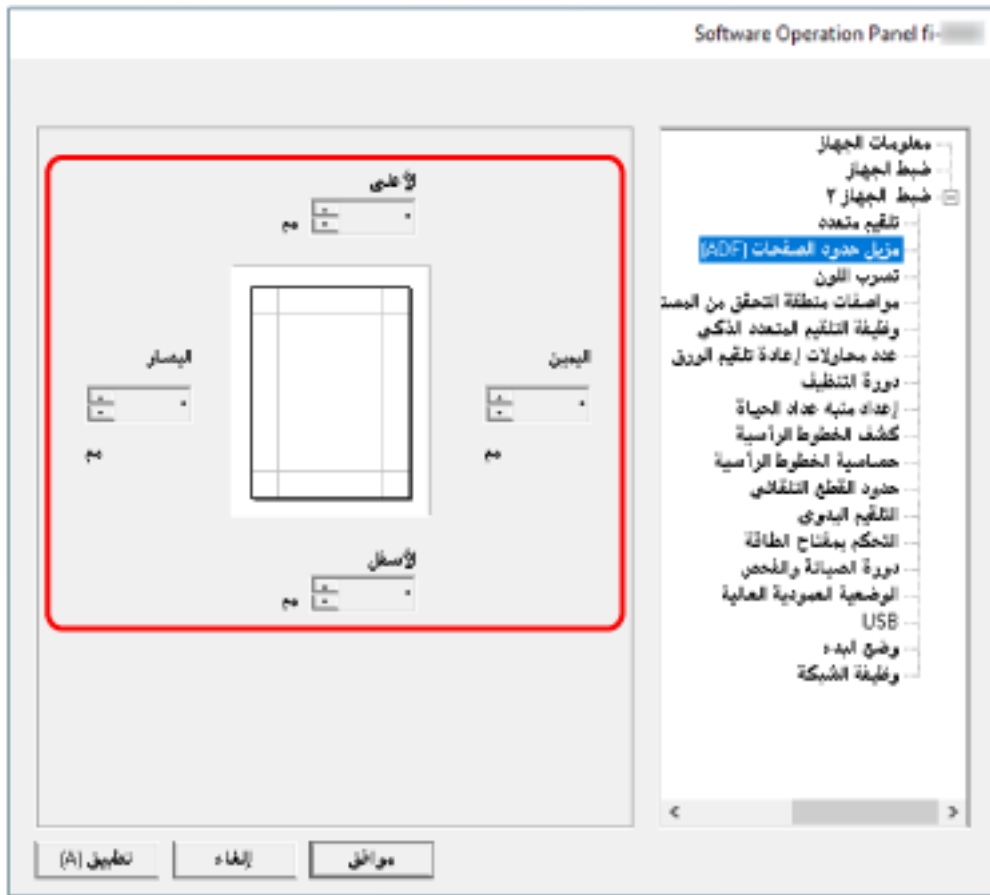

الإعداد الافتراضي للمصنع هو "0".

املا المنطقة المحددة باللون الأبيض.

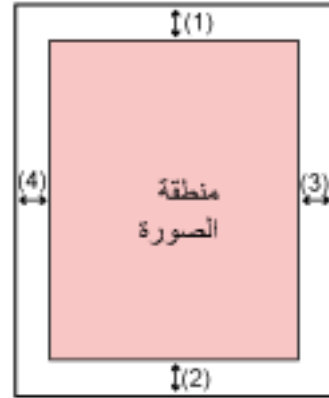

- (1): الأعلى = 0 إلى 15 مم
- (2): الأسفل = -7 إلى 7 مم
- (3): اليمين = 0 إلى 15 مم
- (4): اليسار = 0 إلى 15 مم
(بزيادات 1 مم)

انتباه

لاحظ أن نطاق هدف مزيل حدود الصفحات عريض جداً، قد لا تظهر بعض الحروف القريبة من الحافة.

تلميح

- يمكنك تغيير لون الخلفية إلى الأسود أو الأبيض في برنامج تشغيل المساحة.
للتفاصيل، راجع ملف مساعدة برنامج تشغيل المساحة الضوئية.
- وفقاً للقيمة التي تم تحديدها للهامش السفلي من [مزيل حدود الصفحات (ADF)]، تعمل خاصية مزيل حدود الصفحة كما يلي:
 - من 1 إلى 7 مم
تقوم بملء المساحة المحددة بلون الخلفية من الحافة السفلية للصورة باتجاه الداخل.
 - من -1 إلى -7 مم
تقوم بإخراج الصورة دون ملء المساحة المحددة بلون الخلفية من الحافة السفلية للصورة باتجاه الخارج. (تقوم بإخراج الصورة مع إضافة المساحة المحددة عند تعيين [اكتشاف نهاية الصفحة] في برنامج تشغيل المساحة.)
- هذا الإعداد يمكن أيضاً تهيئته في برنامج تشغيل المساحة.
في مثل هذه الحالة، يتم استخدام مزيل حدود الصفحة لبرنامج تشغيل المساحة على الصورة التي قامت المساحة الضوئية بملء حوافها بالفعل.

تكوين إعداد المسح للألوان المحددة غير المطبوعة عند مسح [تسرب اللون]

يمكنك استبعاد لون من المسح الضوئي بتحديد إما اللون الأحمر أو الأخضر أو الأزرق (ثلاثة ألوان أساسية). على سبيل المثال، عند إجراء مسح ضوئي لمستند ما بأحرف سوداء وإطار أخضر، إذا حددت اللون الأخضر للون غير المطبوع، فسيتم مسح الأحرف السوداء من المستند ضوئياً فقط. لمسح المستندات ضوئياً دون استبعاد أي لون، قم بالتعيين إلى [بدون].

1 شغل Software Operation Panel.

لمعرفة التفاصيل، راجع بدء تشغيل Software Operation Panel (286 صفحة).

2 من القائمة، حدد [إعداد الجهاز 2] ← [تسرب اللون].

3 حدّد لوناً تريد إزالته.

أحمر، أخضر، أزرق

تمت إزالة اللون المحدد.

الإعداد الافتراضي للمصنع هو [أخضر].

بدون

لم تتم إزالة اللون.

انتباه

- إذا كان اللون المحدد في المستند داكنًا جدًا، فقد لا يتم استبعاده.
- لا يمكنك تحديد لون آخر غير أحمر، وأخضر، وأزرق.
- لعدم طباعة ألوان أخرى، قم بتكوين الإعدادات من برنامج تشغيل الماسحة. للتفاصيل، راجع ملف مساعدة برنامج تشغيل الماسحة الضوئية.

تلميح

- هذه الخاصية متاحة فقط في نظام الأبيض والأسود أو التدرج الرمادي.
- هذا الإعداد يمكن أيضاً تهيئته في برنامج تشغيل الماسحة.
- لاحظ الأولوية تعطى لإعدادات برنامج تشغيل الماسحة.

تحديد عدد إعدادات المحاولات لتلقيم الورق [عدد محاولات إعادة تلقيم الورق]

حدّد عدد إعادة محاولات التلقيم عندما لا يتم تلقيم مستند من حامل الورق ADF (الملقم).

1 شغّل Software Operation Panel.

لمعرفة التفاصيل، راجع بدء تشغيل Software Operation Panel (286 صفحة).

2 من القائمة، حدد [إعداد الجهاز 2] ← [عدد محاولات إعادة تلقيم الورق].

3 حدد عدد إعادة محاولات تلقيم الورق.

يمكن لنطاق القيمة أن يكون من 1 إلى 12 مرة.

إعداد الافتراضي للمصنع هو "4 مرات".

تلميح

يمكن تكوين هذا الإعداد أيضًا على شاشة اللمس.

اقتصاص حدود الصورة [حدود القطع التلقائي]

عند تعيين الماسحة الضوئية لكشف مقياس الورق تلقائيًا، حدّد سواءً لتحسين أو عدم تحسين (تقليل/تزييد) كسور للصورة الممسوحة ضوئيًا. عند اكتشاف مقياس الورق، قد تكون هناك كسور للصورة الممسوحة ضوئيًا مقارنةً بمقياس الورق القياسي. يختلف مقياس الصورة المخرجة وفقًا لكيفية معالجة الكسور.

1 شغل Software Operation Panel.

لمعرفة التفاصيل، راجع بدء تشغيل Software Operation Panel (صفحة 286).

2 من القائمة، حدد [إعداد الجهاز 2] ← [حدود القطع التلقائي].

3 حدد إما تضمين أو استبعاد البيانات الجزئية.

حدّد [محسن] لمنع فقدان جزء من المعلومات.

الإعداد الافتراضي للمصنع هو [محسن].

انتباه

- بينما يمكن أن يؤدي تحديد [محسن] إلى منع فقدان جزء من المعلومات، قد يظهر ضل حول الحواف.
- عندما تمسح مستند بنص حول الحواف بينما يتم تحديد [اقتطاع]، قد يتم فقدان جزء من المعلومات في الصورة المخرجة.
- لمعرفة التفاصيل حول إعداد اكتشاف مقياس الصفحة التلقائي، راجع ملف مساعدة برنامج تشغيل الماسحة الضوئية.

تلميح

هذا الإعداد فعال فقط لمسح الصور ضوئيًا بالأسود والأبيض.

المسح الضوئي عند الارتفاع العالي [الوضعية العمودية العالية]

فعل هذا الوضع لتستخدم الماسحة الضوئية على ارتفاع 2,000 متر أو أعلى. قد يتسبب الضغط الجوي المنخفض في المرتفعات العالية في انخفاض الدقة في عمليات كشف المستندات المتراكبة باستخدام أداة الاستشعار فوق الصوتية. يؤدي ضبط [تفعيل] على تشغيل لوضع الارتفاع العالي إلى تحسين دقة كشف المستندات المتراكبة.

1 شغل Software Operation Panel.

لمعرفة التفاصيل، راجع بدء تشغيل Software Operation Panel (صفحة 286).

2 من القائمة، حدد [إعداد الجهاز 2] ← [الوضعية العمودية العالية].

3 قم بتحديد [تفعيل] لاستخدام الماسحة عند ارتفاع عالي.

الإعداد الافتراضي للمصنع هو [إبطال].

منع الخطوط الرأسية (التموج) من الظهور في الصفحات (تقليل التموج (متقدم))

يُضبط جودة الصورة عند مسح المستندات (كالمجلات أو الصور الفوتوغرافية) لمنع ظهور الخطوط الرأسية (التموج).

1 شغل Software Operation Panel.

لمعرفة التفاصيل، راجع بدء تشغيل Software Operation Panel (286 صفحة).

2 من القائمة، حدد [إعداد الجهاز 2] ← [تقليل التموج (متقدم)].

3 حدد [تفعيل] لمنع الخطوط الرأسية (التموج).

الإعداد الافتراضي للمصنع هو [إبطال].

عند تحديد [تفعيل]، حدد العنصر التالي:

وضع التخفيض

أولوية السرعة

يمنع الخطوط الرأسية (التموج).

قد تصبح سرعة المسح بطيئة.

هذا هو الإعداد الافتراضي للمصنع.

أولوية جودة الصورة

هذا الخيار أكثر فاعلية في منع الخطوط الرأسية (التموج) من [أولوية السرعة].

ستصبح سرعة المسح بطيئة.

تلميح

هذا الإعداد يمكن أيضاً تهيئته في برنامج تشغيل الماسحة أو على شاشة اللمس.

لاحظ الأولوية تعطى لإعدادات برنامج تشغيل الماسحة.

الإعدادات المتعلقة بكشف المستندات المترابكة (التلقيم المتعدد)

تحديد طريقة لكشف المستندات المترابكة [تلقيم متعدد]

التلقيم المتعدد هو خطأ يحدث عند تراكب أكثر من ورقة وتلقيمها في وقت واحد. قم بتكوين الإعدادات لاكتشاف المستندات المترابكة أثناء المسح الضوئي. يتم كشف المستندات المترابكة باستخدام أداة الاستشعار فوق الصوتية أو وفقاً لاختلاف طول المستندات. عند اكتشاف المستندات المترابكة، يتم عرض رسالة خطأ ويتوقف المسح الضوئي. إذا كانت المستندات مترابكة في حدود 30 مم من الحافة الأمامية، فلن يتم كشف أنها مترابكة.

انتباه

عند تعيين وضع التلقيم بالمساحة الضوئية على [يدوي - أحادي]، لن يتم اكتشاف تداخل المستندات. وضع يدوي أحادي هو وضع مسح مستند مطوي من المنتصف أو مستند متعدد الطبقات مثل مغلف. وبالتالي، حتى لو تم تمكين إعداد اكتشاف المستندات المترابكة، لم يتم اكتشاف هذه المستندات مثل المستندات المترابكة.

1 شغل Software Operation Panel. لمعرفة التفاصيل، راجع بدء تشغيل Software Operation Panel (286 صفحة).

2 من القائمة، حدد [إعداد الجهاز 2] ← [تلقيم متعدد].

3 حدد طريقة كشف.

بدون

لا يكشف المستندات المترابكة. هذا هو الإعداد الافتراضي للمصنع.

التحقق من التراكب (الموجات فوق الصوتية)

يكشف المستندات المترابكة باستخدام أداة الاستشعار فوق الصوتية. عند تحديد هذه الخاصية، يمكنك تعيين الخياريين التاليين:

- قم بتعيين مساحة لكشف المستندات المترابكة حسب الطول من الحافة الأمامية للمستند في اتجاه التلقيم. لمعرفة التفاصيل، راجع تحديد المنطقة لكشف المستندات المترابكة [مواصفات منطقة التحقق من المستندات لاكتشاف التلقيم المتعدد] (320 صفحة).
- عندما يتم إرفاق قطعة من الورق بمستند ما، يمكن حفظ طول الورق وموضعه وضبطهما لتجاهل تراكب المستندات. لمعرفة التفاصيل، راجع تكوين عدم كشف بعض أنماط التراكب المعينة (118 صفحة).

مراجعة الطول

يكشف المستندات المترابكة وفقاً للاختلاف في الطول. حدّد هذا الخيار لمسح مستندات بنفس الطول.

انتباه

لاحظ أن المستندات المترابكة لا يمكن كشفها بدقة عندما يتم المسح الضوئي لدفعة مختلطة لأطوال مختلفة.

مراجعة التراكب والطول

يكشف المستندات المترابطة من خلال الجمع بين [التحقق من التراكب(الموجات فوق الصوتية)] و[مراجعة الطول]. عند تحديد هذه الخاصية، يمكنك تعيين الخيارين التاليين:

- قم بتعيين مساحة لكشف المستندات المترابطة حسب الطول من الحافة الأمامية للمستند في اتجاه التلقين. لمعرفة التفاصيل، راجع تحديد المنطقة لكشف المستندات المترابطة [مواصفات منطقة التحقق من المستندات لاكتشاف التلقين المتعدد] (320 صفحة).
- عندما يتم إرفاق قطعة من الورق بمستند ما، يمكن حفظ طول الورق وموضعه وضبطهما لتجاهل تراكب المستندات. لمعرفة التفاصيل، راجع تكوين عدم كشف بعض أنماط التراكب المعينة (118 صفحة).

انتباه

لاحظ أن المستندات المترابطة لا يمكن كشفها بدقة عندما يتم المسح الضوئي لدفعة مختلطة لأطوال مختلفة.

الطول

حدّد هذا العنصر عند تحديد [مراجعة الطول] أو [مراجعة التراكب والطول]. حدّد الاختلاف في طول المستندات التي سيتم كشفها كمستندات مترابطة. يتم كشف المستندات المترابطة عندما يكون الاختلاف في طول المستندات أطول من القيمة المحددة. يتم التساهل مع أي طول بموجب القيمة المحددة كخطأ بسيط ولا يتم كشفه كمستندات مترابطة. حدّد من 10/15/20 مم. الإعداد الافتراضي للمصنع هو "10".

انتباه

- للمسح الضوئي لمستندات بأطوال مختلفة، حدّد [التحقق من التراكب(الموجات فوق الصوتية)].
- عندما تكون مرفقات مثل الملاحظات الملصقة أو الفواتير أو الصورة الفوتوغرافية مرفقة مع المستند، قد يتم كشف الجزء المرفق من المستند على أنه تراكب للمستندات إذا لم يتم تحديد [التحقق من التراكب(الموجات فوق الصوتية)]. في هذه الحالة، حدّد [مراجعة الطول]. وإلا اكشف تراكب المستندات عن طريق تحديد منطقة على المستند لا تتضمن منطقة مرفقة بالورق من أجل تجاهل تراكب المستندات لتلك المنطقة.

تلميح

- هذا الإعداد يمكن أيضاً تهيئته في برنامج تشغيل المساحة. لاحظ الأولوية تعطى لإعدادات برنامج تشغيل المساحة.
- عندما يتم تفعيل إعداد ورق كبير الحجم في برنامج تشغيل المساحة، فإن شاشة اللمس لا تُظهر رسالة الخطأ. ولكن برنامج تشغيل المساحة يُظهرها.

تحديد المنطقة لكشف المستندات المترابكة [مواصفات منطقة التحقق من المستندات لاكتشاف التلقيم المتعدد]

حدّد منطقة لكشف المستندات المترابكة.

حدّد هذا العنصر عند تحديد [التحقق من التراكب(الموجات فوق الصوتية)] أو [مراجعة التراكب والطول] لـ [تلقيم متعدد].

1 شغّل Software Operation Panel.

لمعرفة التفاصيل، راجع بدء تشغيل Software Operation Panel (صفحة 286).

2 من القائمة، حدد [إعداد الجهاز 2] ← [مواصفات منطقة التحقق من المستندات لاكتشاف التلقيم المتعدد].

3 حدد نطاق الكشف.

حدد خانة الاختيار [المجال الذي تم اختياره].

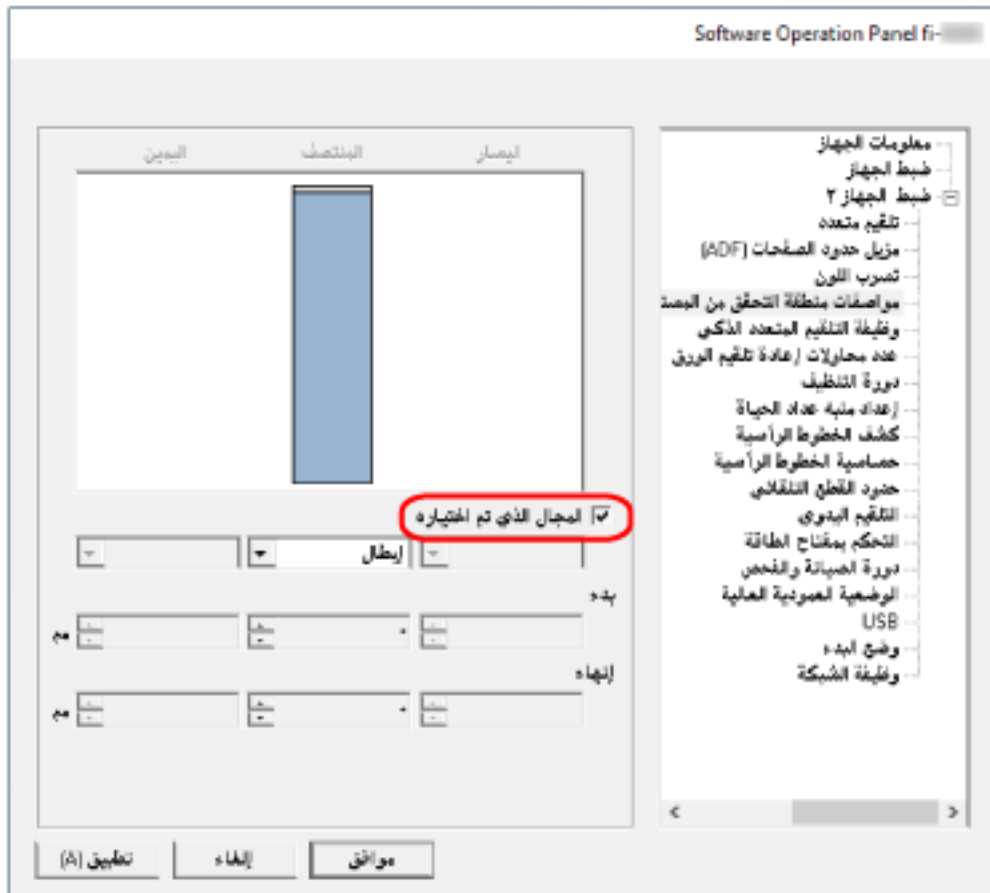

خانة الاختيار [المجال الذي تم اختياره]

حدد خانة الاختيار لتعيين نطاق الكشف (الملون بالوردي الفاتح) كما هو موضح في الشكل أدناه.

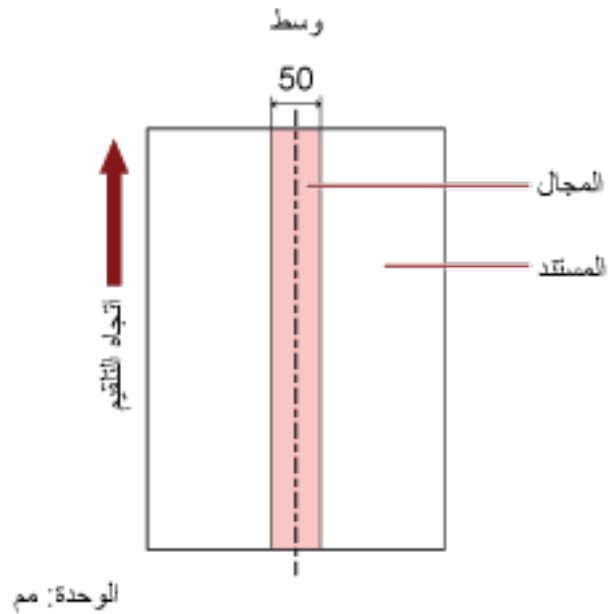

يتم إلغاء تحديد خانة الاختيار لإعدادات ضبط المصنع الافتراضية. إلغاء تحديد خانة الاختيار يضبط كلاً من نقطة البدء والإنهاء إلى "0"، وكشف المستندات المترابكة داخل المستند بأكمله. يتم تطبيق الشرط الموضح أعلاه عندما يتم إعداد المستند في منتصف عرض بكرة الالتقاط. إذا كانت المستندات مترابكة في حدود 30 مم من الحافة الأمامية، فلن يتم كشف أنها مترابكة.

إبطال (المنتصف)

يمكن تحديد ذلك عند تحديد خانة الاختيار [المجال الذي تم اختياره]. لا يتم كشف المستندات المترابكة داخل المنطقة المحددة. هذا هو الإعداد الافتراضي للمصنع.

تفعيل (المنتصف)

يمكن تحديد ذلك عند تحديد خانة الاختيار [المجال الذي تم اختياره]. يتم كشف المستندات المترابكة داخل المنطقة المحددة.

بدء (المنتصف)

قم بتحديد نقطة البدء لمنطقة الكشف عن طريق الطول من الحافة الأمامية للمستند في اتجاه التلقيم. المجال: 0 إلى 510 مم، بمعدل زيادة 2 مم، البداية \geq النهاية. الإعداد الافتراضي للمصنع هو "0".

إنهاء (المنتصف)

قم بتحديد نقطة الإنهاء لمنطقة الكشف عن طريق الطول من الحافة الأمامية للمستند في اتجاه التلقيم. المجال: 0 إلى 510 مم، بمعدل زيادة 2 مم، البداية \geq النهاية. الإعداد الافتراضي للمصنع هو "0".

تلميح

- إذا كانت نقطة البدء مساوية لنقطة الإنهاء، فإن الماسحة الضوئية تعمل كما لو أن مربع [المجال الذي تم اختياره] غير محدد.

- لتعطيل كشف المستندات المترابكة للمستند بأكمله، حدد [إبطال] لـ [المجال الذي تم اختياره] واضبط نقطة البدء على "0" وكذلك نقطة الإنهاء الذي يساوي طول المستند أو أطول.
- إذا تم إعداد نقطة البدء إلى طول أطول من طول المستند، يتم كشف المستندات المترابكة في المستند بأكمله عند تحديد [إبطال] لـ [المجال الذي تم اختياره]، ولا يتم كشف المستندات المترابكة في أي مكان في المستند بأكمله عند تحديد [تفعيل] لـ [المجال الذي تم اختياره].
- لكشف المستندات المترابكة، يجب أن يكون طول المنطقة 5 مم على الأقل.
- قم بتهيئة الإعداد كي تكون قيمة نقطة الإنهاء سالب قيمة نقطة البدء 6 مم أو أكثر.
- يمكنك أيضاً إعداد نقطة البدء و نقطة الإنهاء بالطرق التالية:
 - على نافذة تحديد منطقة الكشف، ارس مربعا عن طريق سحب مؤشر الماوس.
 - في نافذة تحديد منطقة الكشف، اسحب المقابض التي تشير إلى نقطة البدء ونقطة الإنهاء.
- للحصول على أمثلة عن إعدادات منطقة الاكتشاف المترابكة، ارجع إلى أمثلة على الإعدادات الخاصة بمنطقة كشف تراكب المستندات (323 صفحة).

■ أمثلة على الإعدادات الخاصة بمنطقة كشف تراكب المستندات

مثال 1

تفاصيل الإعداد هي كما يلي.
منطقة الكشف: تحديد المنطقة المفعلة، البدء: 50 مم، والإنهاء: 200 مم

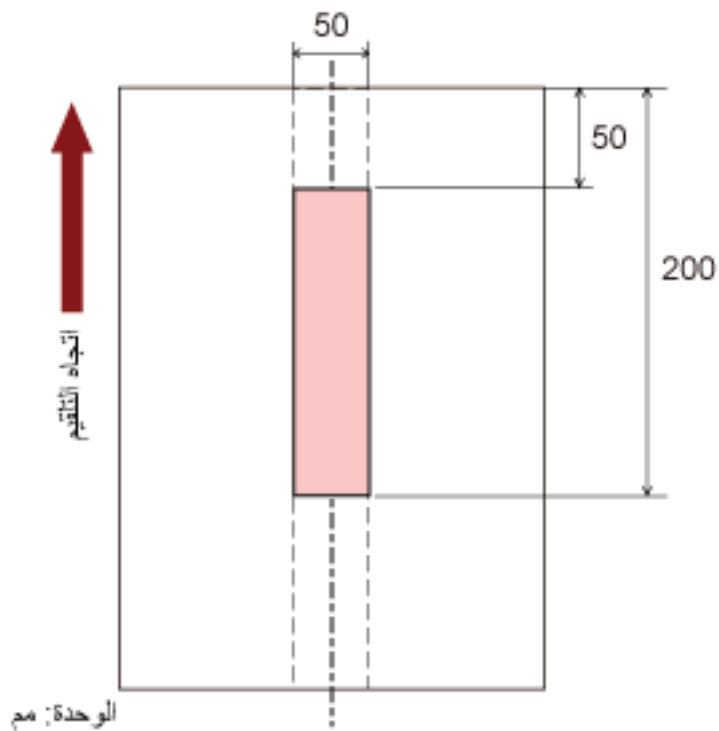

يتم كشف تراكب المستندات فقط داخل منطقة اللون الوردي الفاتح.

مثال 2

تفاصيل الإعداد هي كما يلي.

منطقة الكشف: تحديد المنطقة المعطّلة، البدء: 0 مم، والإنتهاء: 300 مم

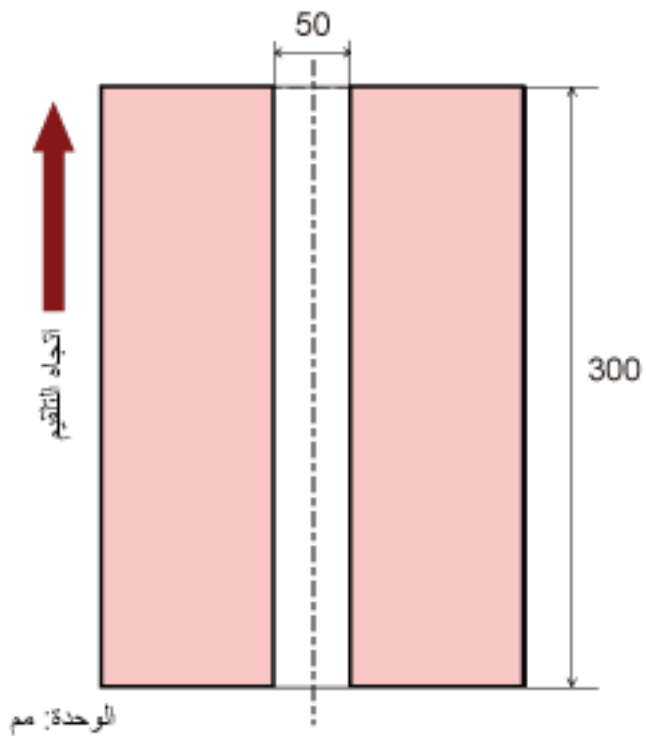

يتم كشف تراكم المستندات فقط داخل منطقة اللون الوردي الفاتح.

مثال 3 (مثال سيئ)

تفاصيل الإعداد هي كما يلي.

منطقة الكشف: تحديد المنطقة المفعّلة، البدء: 100 مم، والإنتهاء: 102 مم

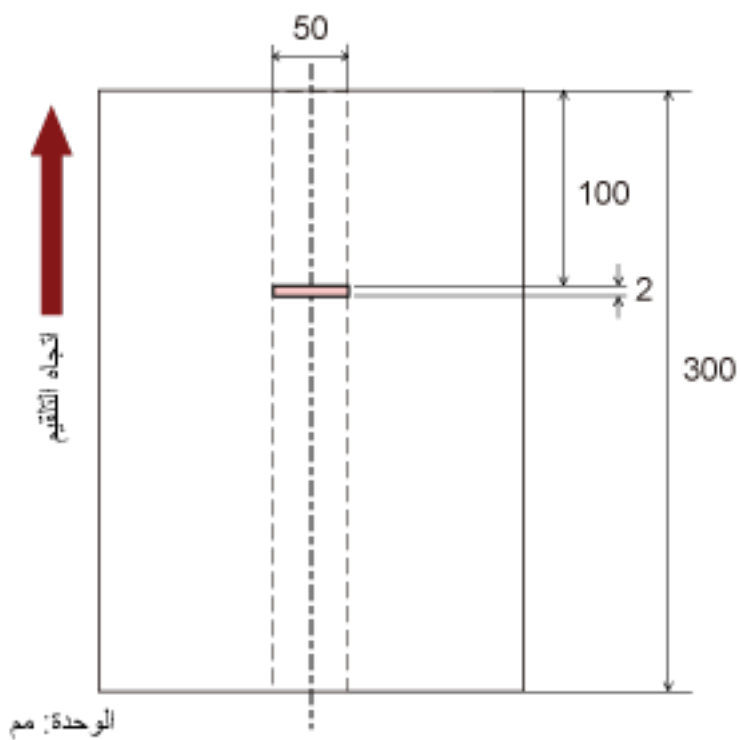

حيث أن منطقة الكشف (الطول) أقل من 5 مم، فإنه لا يمكن كشف المستندات المتراكبة بدقة.

الضبط لتجاهل بعض أنماط التراكب [وظيفة التلقيم المتعدد الذكي]

اضبط الإعداد لتجاهل أنماط معينة من المستندات المترابكة تلقائيًا عند تفعيل الإعداد لكشف المستندات المترابكة. لاحظ أنك أولاً بحاجة إلى تحديد [التحقق من التراكب (الموجات فوق الصوتية)] أو [مراجعة التراكب والطول] في برنامج تشغيل الماسحة و تحديد طريقة لكشف المستندات المترابكة [تلقيم متعدد] (318 صفحة) على Software Operation Panel قبل إعداد هذا العنصر.

1 شغل Software Operation Panel.

لمعرفة التفاصيل، راجع بدء تشغيل Software Operation Panel (286 صفحة).

2 من القائمة، حدد [إعداد الجهاز 2] ← [وظيفة التلقيم المتعدد الذكي].

3 حدّد وضع العملية.

الوضع اليدوي

حدّد ما إذا كانت المستندات المترابكة قد تم كشفها عند إعادة مسح المستندات التي تم كشفها ضوئيًا كمستندات مترابكة. لا تحفظ المقاس أو المكان الخاص بالمرفقات الورقية. سيتوقف المسح على الفور إذا تم اكتشاف المستندات المترابكة. لاحظ أنه إذا تم تكوين إعدادات برنامج تشغيل الماسحة على إيقاف المسح لفحص الصور، فسيتوقف المسح بعد مسح المستندات المترابكة المكتشفة إلى الحافة السفلى.

الوضع التلقائي 1

حدّد ما إذا كان طول وموضع قطعة من الورق مُرفقة بمستند تم كشفه بينما يتم حفظ مستندات مترابكة كنمط تراكب. إذا تم حفظ نمط التراكب، فلن يتم كشف المستندات التي لها نفس نمط التراكب كمستندات مترابكة من عملية المسح الضوئي التالية. سيتوقف المسح بعد مسح المستندات المترابكة المكتشفة إلى الحافة السفلى. يمكن حفظ أنماط التراكب لما يصل إلى 32 ورقة (يمكن حفظ ما يصل إلى أربعة أنماط تراكب لكل ورقة تخضع للمسح). بمجرد حفظ أنماط التراكب لعدد 32 ورقة، فإنه ستم الكتابة فوق الأنماط المحفوظة بواسطة الأنماط المكتشفة حديثاً بدايةً من الورقة الأولى التي تم حفظها. ومع ذلك، عند إيقاف تشغيل الماسحة وإعادة تشغيلها، يعتمد رقم أنماط التراكب المحفوظة على الإعداد لـ [تذكر أنماط التراكب عند انقطاع التيار الكهربائي] في Software Operation Panel.

الوضع التلقائي 2

حدّد ما إذا كان طول أطول قطعة من الورق مُرفقة بمستند تم كشفه بينما يتم حفظ مستندات مترابكة كنمط تراكب. إذا تم حفظ نمط التراكب، فلن يتم كشف مستند يحتوي على قطعة من الورق بنفس الطول أو أقصر مُرفقة كمستندات مترابكة من عملية المسح الضوئي التالية. سيتوقف المسح بعد مسح المستندات المترابكة المكتشفة إلى الحافة السفلى. يمكن حفظ نمط تراكب واحد فقط في وضع العملية هذا.

خانة اختيار [إلغاء نمط التراكب]

حدد هذا لمسح أنماط التراكب التي تم حفظها في الوضع التلقائي. من خلال تحديد هذا، يمكنك محو أنماط التراكب التي تم حفظها في الوضع التلقائي. يمكن محو أنماط التراكب التي لا يُفترض حفظها، لكن انتبه عند القيام بذلك لأنه قد يتم محو كافة الأنماط المحفوظة. يتم إلغاء تحديد خانة الاختيار لإعدادات ضبط المصنع الافتراضية.

خانة اختيار [حفظ نمط التراكب تلقائيًا]

بالنسبة للوضع التلقائي 1 أو الوضع التلقائي 2، يمكنك يدويًا تبديل ما إذا كان سيتم تذكر نمط التراكب على شاشة اللمس عند اكتشاف المستندات المترابكة أم لا. حدد الإعداد الافتراضي للوظيفة السابقة.

يتم إلغاء تحديد خانة الاختيار لإعدادات ضبط المصنع الافتراضية.
يتم حفظ نمط التراكب عند الضغط على زر [Scan] الموجود بالماسحة الضوئية في عملية المسح الضوئي التالية.
لمعرفة التفاصيل حول الوظيفة التي تحفظ نمط التراكب، راجع تكوين عدم كشف بعض أنماط التراكب المعينة (118 صفحة).

تذكر أنماط التراكب عند انقطاع التيار الكهربائي

يمكنك تحديد ما إذا كان سيتم أو لا يتم حفظ نمط التراكب عند إيقاف التشغيل.
عند تحديد [تذكر]، سيتم استخدام ثمانية من أنماط التراكب الأخيرة لـ "الوضع التلقائي 1" ونمط تراكب واحد لـ "الوضع التلقائي 2"
عند تشغيل الماسحة الضوئية في المرة التالية.
الإعداد الافتراضي للمصنع هو [لا تتذكر].

تلميح

- عند تمكين إعداد استخدام ورقة كبيرة الحجم في برنامج تشغيل الماسحة، يتم تعطيل [وظيفة التلقين المتعدد الذكي].
- يمكن تكوين هذا الإعداد أيضًا على شاشة اللمس.
- يمكن إعادة تعيين نمط التراكب بالضغط على زر [إعادة تعيين] الخاص بـ [نمط التراكب] في شاشة [وظيفة التلقين المتعدد الذكي] على شاشة اللمس.
يمكن عرض الشاشة عبر الإجراء التالي:



← [إعدادات الماسحة] ← [مصدر الورق/تلقين الورق] ← [وظيفة التلقين المتعدد الذكي]

الإعدادات المتعلقة بوقت الانتظار

وقت الانتظار في التلقيم اليدوي [التلقيم اليدوي]

قم بتفعيل الإعدادات عند تحميل ورقة واحدة ومسحها يدويًا في كل مرة. عند قيامك بالمسح الضوئي بالتحميل اليدوي ورقة كل مرة، يمكنك تعيين وقت الانتظار (الفاصل الزمني) لتحميل المستند التالي في حامل الورق (الملقم) ADF. هذا يقوم بتفعيل المسح الضوئي المستمر طالما أنك تقوم بتحميل المستند خلال الوقت المحدد. إذا تم تخطي الوقت المحدد، تنتهي عملية المسح الضوئي تلقائيًا.

1 شغل Software Operation Panel.

لمعرفة التفاصيل، راجع بدء تشغيل Software Operation Panel (صفحة 286).

2 من القائمة، حدد [إعداد الجهاز 2] ← [التلقيم اليدوي].

3 عيّن [وقت المهلة الزمنية].

بالنسبة إلى [وقت المهلة الزمنية]، حدد الفترة الزمنية التي ستقضي بتأكيد الماسحة أنه لا توجد أي مستندات لتحميلها في حامل الورق ADF (الملقم) (الفاصل الزمني بين آخر عملية مسح واكتشاف ما إذا تم تحميل المستند التالي أو لا). الإعداد الافتراضي للمصنع هو "10 ثوانٍ".

4 إذا لزم الأمر، قم بتكوين الإعدادات التالية:

وضع التلقيم المتتابع

قم بتفعيل هذا عندما تستخدم وضع يدوي مستمر لتحميل أكثر من مستند واحد يدويًا ومسحها ضوئيًا بشكل متتابع. الإعداد الافتراضي للمصنع هو [إبطال].

وضع التغذية اليدوية

قم بتفعيل هذا عندما تستخدم وضع يدوي أحادي لتحميل مستند واحد يدويًا في كل مرة. حدد ما إذا كنت تريد البقاء على وضع يدوي أحادي للمستندات التالية أم لا.

لا تتابع

بمسح "وضع يدوي أحادي" بعد اكتمال المسح الضوئي.

تابع

لا يمسح "وضع يدوي أحادي" حتى يتم الضغط على زر [يدوي - أحادي] على شاشة اللمس. هذا هو الإعداد الافتراضي للمصنع.

تلميح

- في وضع يدوي مستمر أو وضع يدوي أحادي، لن تنتظر الماسحة تحميل المستندات في حامل الورق ADF (الملقم) حتى ينتهي وقت المهلة الزمنية بعد بدء عملية المسح أو يتم إخراج مستند. سينتهي المسح إذا لم يتم تحميل أي مستند خلال وقت المهلة الزمنية. لإنهاء المسح الضوئي على الفور، اضغط على زر [يدوي - أحادي] على الماسحة الضوئية.
- كما يمكن ضبط إعدادات تبديل وضع التلقيم إلى وضع يدوي أحادي في برنامج تشغيل الماسحة. للتفاصيل، راجع ملف مساعدة برنامج تشغيل الماسحة الضوئية.
- يمكن تكوين هذا الإعداد أيضًا على شاشة اللمس.

وقت انتظار الماسحة للدخول في وضع حفظ الطاقة [حفظ الطاقة]

حدد وقت الانتظار قبل دخول الماسحة في وضع حفظ الطاقة.

1 شغل Software Operation Panel.

لمعرفة التفاصيل، راجع بدء تشغيل Software Operation Panel (صفحة 286).

2 من القائمة، حدد [ضبط الجهاز].

3 حدد وقت الانتظار لدخول الماسحة في وضع حفظ الطاقة.

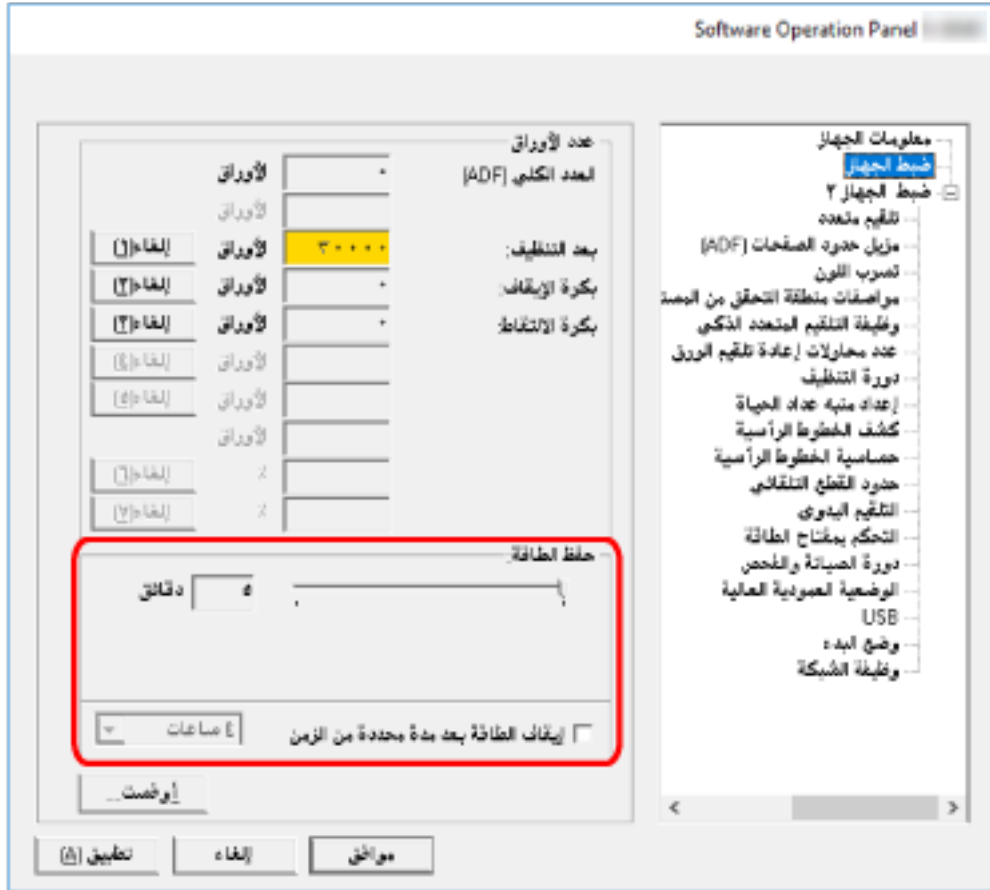

حفظ الطاقة

استخدم شريط التمرير لتحديد وقت الانتظار قبل الدخول في وضع حفظ الطاقة في النطاق من 5 إلى 115 دقيقة (بزيادات قدرها 5). إعداد الافتراضي للمصنع هو "15" دقيقة.

خانة الاختيار [إيقاف الطاقة بعد مدة محددة من الزمن]

حدد هذا عند إيقاف تشغيل الماسحة تلقائياً.

عند تحديد هذا، يتم إيقاف تشغيل الماسحة تلقائياً في حال تم تركها قيد التشغيل دون استخدام لفترة معينة من الوقت.

يتم تحديد خانة الاختيار لإعداد ضبط المصنع الافتراضي.

يمكنك تحديد المهلة للماسحة كي تنطفئ تلقائياً بـ [ساعة]/[ساعتين]/[4 ساعات]/[8 ساعات].

الإعداد الافتراضي للمصنع هو [4 ساعات].

تلميح

- إذا تم تكوين الإعدادات في Software Operation Panel على النحو التالي، فلن يتم إيقاف تشغيل الماسحة الضوئية حتى عندما تمر الفترة الزمنية المحددة لإيقاف التشغيل التلقائي. سيزداد استهلاك الطاقة في الماسح الضوئي.
 - إعداد [إبطال مفتاح الطاقة] لـ [التحكم بمفتاح الطاقة] في [إعداد الجهاز 2]
 - عند اختيار [سريع] على أنه وضع البدء للماسحة لمعرفة التفاصيل، راجع إعداد وضع البدء للماسحة [وضع البدء] (334 صفحة).
- عند إلغاء تحديد خانة الاختيار [إيقاف الطاقة بعد مدة محددة من الزمن]، سيزداد استهلاك الطاقة في الماسح الضوئي.
- يمكن تكوين هذا الإعداد أيضًا على شاشة اللمس.

الإعدادات ذات الصلة بالاتصال بين الماسحة والكمبيوتر

تحديد تشغيل USB [USB]

غير إعداد USB إذا حدث خطأ على جهاز كمبيوتر أثناء الاتصال.
إذا تم تغيير هذا الإعداد، يبدأ تشغيل الماسحة الضوئية.

1 شغّل **Software Operation Panel**.
لمعرفة التفاصيل، راجع بدء تشغيل **Software Operation Panel** (صفحة 286).

2 من القائمة، حدد [إعداد الجهاز 2] ← [USB].

3 حدد كيف تعمل وظيفة USB.

تلقائي

يشغّل وفقاً لبيئة الاتصال. هذا هو الإعداد الافتراضي للمصنع.

USB 2.0

يشغّل مع USB 2.0.

إعدادات استخدام الماسحة فقط عبر اتصال USB [وظيفة الشبكة]

حدد ما إذا كان سيتم استخدام الماسحة فقط عبر اتصال USB أو لا. يمكنك تعطيل اتصال شبكة LAN السلكية إذا أردت استخدام الماسحة فقط عبر اتصال USB للأسباب التالية.

- لتقليل استهلاك الطاقة
 - لتعزيز الأمان
 - لاستخدام تفعيل تلقيم طاقة USB
- لمعرفة التفاصيل، راجع طريقة تشغيل/إيقاف تشغيل الماسحة [التحكم بمفتاح الطاقة] (333 صفحة). إذا تم تغيير هذا الإعداد، يبدأ تشغيل الماسحة الضوئية.

1 شغل Software Operation Panel.

راجع بدء تشغيل Software Operation Panel (286 صفحة).

2 من القائمة، حدد [إعداد الجهاز 2] ← [وظيفة الشبكة].

3 حدد [تعطيل] لاستخدام الماسحة فقط عبر اتصال USB. الافتراضي هو [تفعيل].

تلميح

- إذا تم تحديد [تفعيل] لـ [وظيفة الشبكة]، يمكنك استخدام الماسحة إما عبر اتصال USB أو اتصال شبكة LAN السلكية.
- تظهر [وظيفة الشبكة] عند توصيل الماسحة الضوئية عبر كابل USB.

الإعدادات المتعلقة بالتشغيل/إيقاف التشغيل ومعدل استهلاك الطاقة للماسحة

طريقة تشغيل/إيقاف تشغيل الماسحة [التحكم بمفتاح الطاقة]

حدّد ما إذا كان يجب تشغيل/إيقاف تشغيل الماسحة الضوئية بالضغط على زر [Power] على الماسحة الضوئية.

1 شغل Software Operation Panel.

لمعرفة التفاصيل، راجع بدء تشغيل Software Operation Panel (286 صفحة).

2 من القائمة، حدد [إعداد الجهاز 2] ← [التحكم بمفتاح الطاقة].

3 حدد طريقة لتشغيل/إيقاف تشغيل الماسحة مما يلي.

تفعيل مفتاح الطاقة

يتم استخدام زر [Power] على الماسحة لتشغيل/إيقاف تشغيل الماسحة.
هذا هو الإعداد الافتراضي للمصنع.

إبطال مفتاح الطاقة

حدّد هذا لاستعمال شريط طاقة التيار المتناوب للتحكم في موفر الطاقة للأجهزة الطرفية مثل الماسحة الضوئية وفقاً لطاقة الكمبيوتر.
لا يتم استخدام زر [Power] على الماسحة لتشغيل/إيقاف تشغيل الماسحة.

تفعيل تلقيم طاقة USB

يصبح هذا الإعداد ساري المفعول عند تحديد [إبطال] لـ [وظيفة الشبكة] في [إعداد الجهاز 2] وتحديد [تفعيل مفتاح الطاقة].
يمكن تشغيل الماسحة الضوئية أو إيقاف تشغيلها من خلال الإجراءات التالية، بالإضافة إلى الضغط على زر [Power] الموجود على الماسحة الضوئية.

- تشغيل/إيقاف تشغيل الكمبيوتر
- توصيل أو فصل كابل USB

انتباه

- يعمل [تفعيل تلقيم طاقة USB] بمثابة [تفعيل مفتاح الطاقة] في الحالات التالية:
 - عند تحديد [تفعيل] لـ [وظيفة الشبكة] في [إعداد الجهاز 2]
 - عند عدم توصيل الماسحة الضوئية وجهاز الكمبيوتر عبر كابل USB
- بعض أنواع أجهزة الكمبيوتر ومشتركات USB تظل تغذي بالطاقة إلى USB حتى بعد إيقاف تشغيل الكمبيوتر.
في هذه الحالة، قد لا يعمل [تفعيل تلقيم طاقة USB] بشكل صحيح.

تلميح

عند ضبط [إبطال مفتاح الطاقة]، سيزداد استهلاك الطاقة في الماسح الضوئي.

إعداد وضع البدء للماسحة [وضع البدء]

حدّد وضع بدء التشغيل للماسحة الضوئية.

1 شغل Software Operation Panel.

لمعرفة التفاصيل، راجع بدء تشغيل Software Operation Panel (286 صفحة).

2 من القائمة، حدد [إعداد الجهاز 2] ← [وضع البدء].

3 حدّد وضع بدء التشغيل للماسحة.

سريع

تدخل الماسحة وضع حفظ الطاقة بالضغط على زر [Power] لمدة ثانيتين أو أكثر. يمكن للماسحة إجراء مسح ضوئي على الفور عند الاستئناف من وضع حفظ الطاقة.

عادية

يتم إيقاف تشغيل الماسحة بالضغط على زر [Power] لمدة ثانيتين أو أكثر. هذا هو الإعداد الافتراضي للمصنع.

انتباه

إذا حددت [سريع]، لن يتم إيقاف تشغيل الماسحة بغض النظر عن الإعداد [إيقاف الطاقة بعد مدة محددة من الزمن] في وضع [حفظ الطاقة]. سيزداد استهلاك الطاقة في الماسح الضوئي. تدخل الماسحة الضوئية وضع حفظ الطاقة عند الضغط على زر [Power] في الماسحة الضوئية لمدة ثانيتين أو أكثر، مهما كانت إعدادات [التحكم بمفتاح الطاقة].

إعدادات متعلقة بصيانة الماسحة

الكشف عن الخطوط الرأسية [كشف الخطوط الرأسية]

يمكنك تفعيل الإعدادات لكشف الوسخ الموجود على الزجاج. قد تظهر الخطوط السوداء على الصور إذا كان الزجاج متسخاً.

إذا تم تحديد [تفعيل] لإعداد كشف الخطوط الرأسية، تعرض شاشة اللمس إشعاراً على  عند تلقي رسالة [تنظيف الزجاج!]. عندما تتلقى الرسالة، قم بتنظيف الزجاج لمنع ظهور الخطوط الرأسية على الصور. لمعرفة التفاصيل حول التنظيف، راجع العناية اليومية (140 صفحة).

1 شغل Software Operation Panel.

لمعرفة التفاصيل، راجع بدء تشغيل Software Operation Panel (286 صفحة).

2 من القائمة، حدد [إعداد الجهاز 2] ← [كشف الخطوط الرأسية].

3 حدد ما إذا كنت تريد كشف الوسخ على الزجاج (الخطوط الرأسية) أم لا. عند تحديد [تفعيل]، تكشف الماسحة الوسخ على الزجاج (الخطوط الرأسية). الإعداد الافتراضي للمصنع هو [إبطال].

تعيين مستوى الحساسية للكشف عن الخطوط الرأسية [كشف الخطوط الرأسية]

قم بتعيين مستوى الحساسية للكشف عن الخطوط الرأسية (الوسخ الموجود على الزجاج) عندما يتم تحديد [تفعيل] من أجل [كشف الخطوط الرأسية]. اضبط مستوى الحساسية وفقاً لمدى اتساخ الزجاج.

1 شغل Software Operation Panel.

لمعرفة التفاصيل، راجع بدء تشغيل Software Operation Panel (286 صفحة).

2 من القائمة، حدد [إعداد الجهاز 2] ← [حساسية الخطوط الرأسية].

3 قم بتحديد مستوى الحساسية لكشف الوسخ الموجود على الزجاج.

منخفضة

يقل مستوى الحساسية لكشف الوسخ الموجود على الزجاج. حدّد هذا فقط لكشف الوسخ فقط عندما يكون الزجاج متسخاً للغاية.

عادية

يكشف الوسخ الموجود على الزجاج بحساسية مثالية. هذا هو الإعداد الافتراضي للمصنع.

عالية

يُزيد مستوى الحساسية لكشف الوسخ الموجود على الزجاج. حدّد هذا لكشف الوسخ حتى عندما يكون الزجاج متسخاً قليلاً.

الإعدادات المتعلقة بدورة الصيانة والفحص للماسحة [دورة الصيانة والفحص]

حدد دورة الصيانة والفحص للماسحة التي أجراها مهندس الخدمة.



في حال تم اجتياز الفترة المحددة بعد تاريخ آخر دورة صيانة وفحص، فإن شاشة اللمس تُظهر إشعارًا  عندما تتلقى رسالة [صيانة]. بالنسبة لدورة الفحص والصيانة المنتظمة على الماسحة بواسطة مهندس الخدمة، اتصل بالموزع/الوكيل الذي اشترى منه هذا المنتج. راجع معلومات الاتصال في قائمة جهات الاتصال إذا كانت مرفقة بهذا المنتج، أو راجع معلومات الاتصال في قسم "الاتصال للاستفسارات" إذا كانت واردة في "احتياجات السلامة" المرفقة بهذا المنتج، ومن ثم اطرح استفسارًا.

1 شغّل Software Operation Panel.

لمعرفة التفاصيل، راجع بدء تشغيل Software Operation Panel (286 صفحة).

2 من القائمة، حدد [إعداد الجهاز 2] ← [دورة الصيانة والفحص].

3 حدد [تفعيل] لاستقبال رسالة على شاشة اللمس عندما يقترب وقت الصيانة.

الإعداد الافتراضي للمصنع هو [إبطال].

4 حدد الدورة لاستقبال رسالة.

الإعداد الافتراضي للمصنع هو "12 شهرًا".

إعدادات الشبكة (إعدادات الشبكة في fi Series)

هذا القسم يشرح كيفية استخدام إعدادات الشبكة في fi Series (المستعرض) لضبط إعدادات الشبكة. يمكن ضبط إعدادات الشبكة للماسحة الضوئية باستخدام مستعرض على جهاز الكمبيوتر، وذلك باستخدام إعدادات الشبكة في fi Series.

انتباه

لا تدعم إعدادات الشبكة في fi Series اللغة التركية والعربية. تُعرض أسماء العناصر وأسماء الشاشات في إعدادات الشبكة في fi Series باللغة الإنجليزية. لذا عند قراءة أسماء العناصر وأسماء الشاشات في دليل المستخدم هذا، يجب التفكير في الأسماء المقابلة لها في لغة عرض إعدادات الشبكة في fi Series.

بدء تشغيل إعدادات الشبكة في fi Series

ابدأ تشغيل إعدادات الشبكة في fi Series في الإجراء التالي.

تلميح

عندما تكون الماسحة الضوئية متصلة بالشبكة ومحددة باستخدام أداة تحديد الماسحة، سيكون بإمكانك بدء تشغيل إعدادات الشبكة في fi Series (المستعرض) للماسحة الضوئية التي تم العثور عليها.

1 صل الماسحة الضوئية بجهاز الكمبيوتر على النحو التالي.

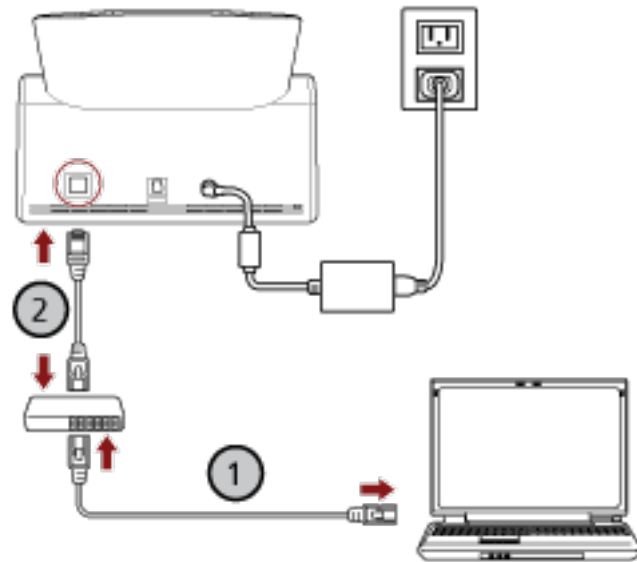

a قم بتوصيل جهاز الكمبيوتر بجهاز شبكة عبر شبكة LAN سلكية أو Wi-Fi (1).

يعرض الإجراء الوارد أدناه مثال توصيل جهاز الكمبيوتر بجهاز شبكة عبر شبكة LAN السلكية. لمعرفة التفاصيل حول كيفية توصيل جهاز الكمبيوتر بالشبكة، راجع دليل جهاز الكمبيوتر الخاص بك.

b قم بتوصيل الماسحة الضوئية بجهاز الشبكة عبر شبكة LAN سلكية (2).

- 2 تأكد من أن الماسحة الضوئية متصلة بالشبكة.
معرفة التفاصيل، راجع كيف تتحقق من إعدادات الشبكة الخاصة بالماسحة (391 صفحة).
- 3 شغل الكمبيوتر وأدخل عنوان URL التالي في حقل إدخال عنوان URL بالمستعرض لإنشاء اتصال بالماسحة الضوئية.
عنوان IP أو FQDN للماسحة (*1)

مثال

عند استخدام عنوان IPv4
/xxx.xxx.xxx.xxx (كل "xxx" عبارة عن قيمة تتراوح بين 0 و 255)

مثال

عند استخدام عنوان IPv6
(كل "xxxx" عبارة عن قيمة تتراوح بين 0 و ffff)

*1: عندما يكون DNS الديناميكي مفعلاً، يكون بإمكانك تحديد FQDN لاسم الماسحة الضوئية المسجل في خوادم DNS.

تلميح

يمكن التحقق من عنوان URL من خلال الشاشة التي تظهر، وذلك عبر الإجراء التالي:



← [الشبكة] ← [كيفية الاتصال من مستعرض] على شاشة اللمس

تظهر نافذة تسجيل الدخول لإعدادات الشبكة في fi Series.

- 4 أدخل كلمة مرور المسؤول ثم انقر فوق زر [تسجيل الدخول].
معرفة التفاصيل حول كلمة مرور المسؤول، راجع كلمة مرور المسؤول (381 صفحة).
تظهر نافذة [معلومات الماسحة] لإعدادات الشبكة في fi Series.
- 5 انقر فوق كل قائمة لضبط الإعدادات.
معرفة التفاصيل حول كل قائمة، راجع معلومات الماسحة (344 صفحة) وكيفية الاستخدام (345 صفحة) والشبكة (346 صفحة) والأمان (350 صفحة) و DirectScan (353 صفحة) والربط بالخادم (372 صفحة) والصيانة (381 صفحة).



انتباه

للتمكن من استخدام الوظيفة على النافذة دون حدوث أي مشاكل، تأكد من ضبط الإعدادات التالية على المستعرض الخاص بك.

- يتم تمكين ملفات تعريف الارتباط

• يتم تمكين JavaScript

عناصر الإعدادات

يمكن تغيير إعدادات الشبكة في نافذة إعدادات الشبكة في fi Series. يعرض هذا القسم قائمة بعناصر الإعداد التي يمكنك ضبطها.

انتباه

لتغيير إعدادات الشبكة، كلمة مرور المسؤول مطلوبة. يمكنك التحقق من كلمة مرور المسؤول الافتراضية عن طريق التحقق مما إذا كان هناك ملصق. لمعرفة التفاصيل بشأن الملصق، راجع [التحقق من ملصق المنتج \(صفحة 234\)](#).
غير كلمة مرور المسؤول لمنع تغيير الإعدادات بواسطة مستخدم آخر. أيضًا، قم بتغيير كلمة مرور المسؤول بشكل منتظم. يمكن تغيير كلمة مرور المسؤول في [كلمة مرور المسؤول] ضمن [صيانة].

● معلومات المساحة

عنصر الإعداد	الوصف
معلومات المساحة (صفحة 344)	يعرض معلومات المساحة مثل المعلومات القياسية واسم المساحة ومعلومات الشبكة.

● كيفية الاستخدام

عنصر الإعداد	الوصف
كيفية الاستخدام (صفحة 345)	عيّن طريقة استخدام المساحة الضوئية.

● الشبكة

عنصر الإعداد	الوصف
اسم المساحة الضوئية (صفحة 346)	قم بتعيين اسم المساحة الضوئية.
رمز المساحة (صفحة 347)	حدد ما إذا كنت ستصدر رمز المساحة أم لا. إذا تم تمكين إعداد [PaperStream NX Manager]، يمكن استخدام رمز المساحة عند المسح باستخدام تطبيق مستخدم على جهاز كمبيوتر/جهاز محمول/جهاز تابع.
شبكة LAN السلكية (صفحة 348)	عيّن عنوان IPv4 أو عنوان IPv6 للمساحة.
	<p>انتباه</p> <p>الإعدادات التالية لا تدعم IPv6:</p> <ul style="list-style-type: none"> ● خادم DNS ● خادم الوكيل ● PaperStream NX Manager ● Scanner Central Admin Server ● Scanner Central Admin Desktop

عنصر الإعداد	الوصف
	<ul style="list-style-type: none"> • خادم NTP • خادم SMTP • وجهات DirectScan (مثل مجلدات على الشبكة أو خوادم FTP)

● الأمان

عنصر الإعداد	الوصف
تشفير الشبكة (350 صفحة)	حدّد ما إذا كنت تريد تشفير اتصالات الشبكة.
شهادات CA (351 صفحة)	سجّل شهادة CA لكي تتصل الماسحة الضوئية بخادم FTPS أو خادم SMTP عند استخدام DirectScan.
مفتاح التشفير (352 صفحة)	قم بإنشاء مفتاح التشفير لكي تتصل الماسحة الضوئية بخادم SFTP عند استخدام DirectScan.

● DirectScan

عنصر الإعداد	الوصف
مسار مجلد الإخراج (353 صفحة)	عيّن وجهات الحفظ (مجلدات على الشبكة) التي ستُحفظ فيها الصور الممسوحة ضوئيًا عند استخدام DirectScan.
عنوان البريد الإلكتروني (359 صفحة)	عيّن عناوين البريد الإلكتروني التي سترسل إليها الصور الممسوحة ضوئيًا عند إرسال الصور عبر البريد الإلكتروني باستخدام DirectScan.
مهمة (360 صفحة)	عيّن المهام لـ DirectScan.
كلمة المرور لتحرير إعدادات DirectScan (371 صفحة)	عيّن كلمة مرور لإضافة أو تغيير وجهات حفظ الصور أو عناوين البريد الإلكتروني أو المهام عند استخدام DirectScan.
تهيئة إعدادات DirectScan (371 صفحة)	قم بتهيئة إعدادات DirectScan إلى استعادة الإعدادات الافتراضية للمصنع.

● الربط بالخادم

عنصر الإعداد	الوصف
خادم الوكيل (372 صفحة)	عيّن هذا العنصر لاستخدام خادم الوكيل.
خادم NTP (374 صفحة)	عيّن خادم NTP للحصول على الوقت الحالي عند استخدام DirectScan.
إرسال البريد الإلكتروني (375 صفحة)	كوّن الإعدادات لإرسال رسائل البريد الإلكتروني والقيم الأولية لرسائل البريد الإلكتروني عند استخدام DirectScan.
PaperStream NX Manager (378 صفحة)	عيّن هذا العنصر لاستخدام الماسحة الضوئية المتصلة بـ PaperStream NX Manager.
Scanner Central Admin (380 صفحة)	عيّن هذا العنصر لإدارة المساحات باستخدام Scanner Central Admin Server أو Scanner Central Admin Desktop.

● صيانة

الوصف	عنصر الإعداد
قم بتغيير كلمة مرور المسؤول.	كلمة مرور المسؤول (381 صفحة)
قم بتصدير إعدادات الماسحة إلى ملف.	تصدير معلومات إعداد الماسحة (382 صفحة)
استيراد إعدادات الماسحة.	استيراد معلومات إعداد الماسحة (383 صفحة)
قم باستعادة إعدادات الماسحة للمصنع لإعدادات المصنع الافتراضية.	استعادة إعدادات المصنع الافتراضية (384 صفحة)

معلومات المساحة

معلومات المساحة

يعرض معلومات المساحة مثل المعلومات القياسية واسم المساحة ومعلومات الشبكة.
انقر فوق [معلومات المساحة] ضمن [معلومات المساحة] لعرض النافذة.

كيفية الاستخدام

كيفية الاستخدام

كيفية الاستخدام

عيّن طريقة استخدام الماسحة الضوئية.

لمعرفة التفاصيل حول كيف يمكن استخدام الماسحة، راجع كيفية استخدام الماسحة (23 صفحة).

● استخدام الماسحة المتصلة بجهاز كمبيوتر

استخدم الماسحة الضوئية عن طريق توصيلها بجهاز كمبيوتر من خلال كابل USB أو شبكة LAN سلكية. هذا هو الإعداد الافتراضي للمصنع.

● استخدام الماسحة بذاتها (DirectScan)

قم بتوصيل الماسحة الضوئية بشبكة عبر شبكة LAN سلكية لتنفيذ الإجراءات من مسح المستندات ضوئياً إلى حفظ الصور أو إرسالها عبر البريد الإلكتروني.

عند تحديد [استخدام الماسحة بذاتها (DirectScan)]، حدد العناصر التالية:

مربع الاختيار [عرض قائمة المهام بشكل أولي]

حدد ما إذا كنت تريد تعيين الشاشة التي تعرض قائمة المهام على أنها الشاشة الأولية (الشاشة الرئيسية) عند استخدام DirectScan. يتم إلغاء تحديد خانة الاختيار لإعداد ضبط المصنع الافتراضي.

● الاستخدام بالاتصال بـ PaperStream NX Manager

استخدم الماسحة الضوئية عن طريق توصيلها عبر شبكة LAN سلكية بخادم مثبت عليه PaperStream NX Manager.

زر [تطبيق على الماسحة]

يطبق الإعدادات التي تم ضبطها.

الشبكة

اسم الماسحة الضوئية

قم بتعيين اسم الماسحة الضوئية.
انقر فوق [اسم الماسحة] ضمن [الشبكة] لعرض النافذة.

اسم الماسحة الضوئية

أدخل اسم الماسحة داخل 64 حرفاً.
يمكن استعمال الأحرف التالية لاسم الماسحة:

- الأحرف الأبجدية
- مسافة
- يتم تجاهل المسافة قبل سلسلة الأحرف أو بعدها.
- الرموز
-

الإعداد الافتراضي للمصنع هو [fi-8040-ScannerSerialNumber].

زر [تطبيق على الماسحة]

يطبق الإعدادات التي تم ضبطها.

تلميح

- يمكن التحقق من الرقم التسلسلي للماسحة الضوئية من ملصق المنتج.
للتعرف على ملصق المنتج، اطلع على التحقق من ملصق المنتج (234 صفحة).
- عند تفعيل [DNS الديناميكي]، أدخل اسم الماسحة الضوئية بحيث لا يتجاوز طوله 63 حرفاً.
لمعرفة التفاصيل حول DNS الديناميكي، راجع شبكة LAN السلكية (348 صفحة).
نوصيك أيضاً أن لا تستخدم الأحرف التالية في اسم الماسحة الضوئية الضوئية؛ إذ يُستبدل بها الرمز "-". عند تسجيل الاسم في خوادم DNS.
- الشرطة السفلية "_"
- مسافة
- يمكن التحقق من اسم الماسحة من خلال الشاشة التي تظهر، وذلك عبر الإجراء التالي:

على شاشة اللمس  ← 

رمز الماسحة

حدد ما إذا كنت ستصدر رمز الماسحة أم لا.

إذا تم تمكين إعداد [PaperStream NX Manager]، يمكن استخدام رمز الماسحة عند المسح باستخدام تطبيق مستخدم على جهاز كمبيوتر/جهاز محمول/جهاز تابع.
انقر فوق [رمز الماسحة] ضمن [الشبكة] لعرض النافذة.

رمز الماسحة

أدخل رمز الماسحة داخل 64 حرفاً.
يتم تجاهل المسافة قبل سلسلة الأحرف أو بعدها.

تلميح

الأحرف التي لا يمكن عرضها على شاشة اللمس بالماسحة هي أحرف غير مدعومة (مثل الأحرف التي تعتمد على البيئة).

زر [تطبيق على الماسحة]

يطبق الإعدادات التي تم ضبطها.

شبكة LAN السلكية

عيّن عنوان IPv4 أو عنوان IPv6 للماسحة.
انقر فوق [شبكة LAN السلكية] في [الشبكة] لعرض النافذة.

انتباه

عناوين IPv6 غير مدعومة عند استخدام الماسحة الضوئية بذاتها (DirectScan) أو عند توصيل الماسحة الضوئية بـ PaperStream NX Manager.

تكوين IPv4

تعيين عنوان IPv4 للماسحة.

- تلقائي
هذا هو الإعداد الافتراضي للمصنع.
- يدوي
عند تحديد [يدوي]، حدد العناصر التالية:
 - عنوان IP
 - قناع الشبكة الفرعية
 - البوابة الافتراضية

تلميح

يمكن التحقق من عنوان IP من خلال الشاشة التي تظهر، وذلك عبر الإجراء التالي:



خادم DNS

قم بتكوين خوادم DNS.

- تلقائي
هذا هو الإعداد الافتراضي للمصنع.
- يدوي
عند تحديد [يدوي]، حدد العناصر التالية:
 - نظام DNS الأساسي
 - نظام DNS الثانوي

تكوين IPv6

تعيين عنوان IPv6 للماسحة.

عيّن هذا العنصر عندما تكون طريقة استخدام الماسحة الضوئية هي [استخدام الماسحة المتصلة بجهاز كمبيوتر].

- تلقائي
هذا هو الإعداد الافتراضي للمصنع.
- يدوي

عند تحديد [يدوي]، حدد العناصر التالية:

- خانة اختيار [استقبال حزمة إعلانات الموجه]
- حدد خانة اختيار [استقبال حزمة إعلانات الموجه] لتفعيل عنوان IPv6 الذي تم إنشاؤه تلقائيًا.
- يمكنك التحقق من عنوان IPv6 الذي تم إنشاؤه تلقائيًا في نافذة [معلومات الماسحة].
- يتم تحديد خانة الاختيار لإعداد ضبط المصنع الافتراضي.

- عنوان IP

- طول بادئة الشبكة الفرعية

- البوابة الافتراضية

● معطل

تلميح

يمكن التحقق من عنوان IP من خلال الشاشة التي تظهر، وذلك عبر الإجراء التالي:



على شاشة اللمس

خانة الاختيار [تفعيل DNS الديناميكي]

عَيّن هذا العنصر للحصول على عنوان IP للماسحة تلقائيًا. حدد مربع الاختيار هذا عندما تريد تحديد اسم الماسحة (اسم المضيف) وابحث عن الماسحة في أداة تحديد الماسحة. يتم إلغاء تحديد خانة الاختيار لإعداد ضبط المصنع الافتراضي. عند تحديد مربع الاختيار وتوصيل ماسحة بشبكة، سيتم تسجيل اسم الماسحة الضوئية (اسم المضيف) وعنوان IP تلقائيًا في خوادم DNS. يمكنك تحديد اسم الماسحة الضوئية (اسم المضيف) المطلوب تسجيله في خوادم DNS في [اسم الماسحة الضوئية]. لمعرفة التفاصيل، راجع اسم الماسحة الضوئية (346 صفحة).

تلميح

- يجب تعيين خوادم DNS على الماسحة الضوئية.
- إذا أدخلت مسافة فارغة أو " _ " في [اسم الماسحة الضوئية]، فستتحول إلى " - " وتُسجل في خوادم DNS.

حتى إذا تم تغيير عنوان IP المُعيّن بواسطة خادم DHCP، فلا يزال بالإمكان استخدام اسم الماسحة الضوئية (اسم المضيف) المسجل في خوادم DNS للبحث عن الماسحة الضوئية.

للحصول على تفاصيل حول البحث عن ماسحة، راجع ملف مساعدة Network Setup Tool for fi Series. لمعرفة التفاصيل حول كيفية بدء تشغيل أداة تحديد الماسحة، راجع كيفية بدء تشغيل أداة تحديد الماسحة (392 صفحة).

انتباه

لاحظ أن عنوان IPv6 غير مدعوم.

زر [تطبيق على الماسحة]

يطبق الإعدادات التي تم ضبطها.

الأمان

تشفير الشبكة

حدّد ما إذا كنت تريد تشفير اتصالات الشبكة.
انقر فوق [تشفير الشبكة] ضمن [الأمان] لعرض النافذة.

تلميح

عند استخدام Scanner Central Admin و Scanner Central Admin Server و PaperStream NX Manager Desktop، يجب أن تكون الإعدادات هي نفسها لجميع البرامج وللماسحة. لمعرفة التفاصيل، راجع دليل مستخدم PaperStream NX Manager و دليل مستخدم Scanner Central Admin وملف مساعدة Scanner Central Admin Desktop.

إيقاف التشفير (HTTP)

هذه هي طريقة النقل التي تعطي الأولوية لسرعة المسح.
هذا هو الإعداد الافتراضي للمصنع.

تشغيل التشفير (HTTPS)

هذه هي طريقة النقل التي تعطي الأولوية للأمان. تكون سرعة المسح بطيئة باستخدام هذا الإعداد.

زر [تطبيق على الماسحة]

يطبق الإعدادات التي تم ضبطها.

شهادات CA

عَيّن هذا العنصر عندما تكون طريقة استخدام الماسحة الضوئية هي [استخدام الماسحة بذاتها (DirectScan)].
سجّل شهادة CA لكي تتصل الماسحة الضوئية بخادم FTPS أو خادم SMTP عند استخدام DirectScan.
يتم إدراج شهادات CA المسجلة.
انقر فوق [شهادات CA] ضمن [الأمان] لعرض النافذة.

زر [التسجيل]

يسجّل شهادة CA. تظهر النافذة [تسجيل شهادة CA].
يمكن إضافة ما يصل إلى 10 شهادات CA.
يمكن تسجيل الملفات ذات الملحقات التالية:
cer, .crt, .der, .pem.

الزر [إزالة]

يحذف شهادة CA.

● النافذة [تسجيل شهادة CA]

زر [تحديد ملف]

حدد ملف شهادة CA للتسجيل.

زر [تطبيق على الماسحة]

يطبق الإعدادات التي تم ضبطها.

مفتاح التشفير

عَيّن هذا العنصر عندما تكون طريقة استخدام الماسحة الضوئية هي [استخدام الماسحة بذاتها (DirectScan)].
قم بإنشاء مفتاح التشفير لكي تتصل الماسحة الضوئية بخادم SFTP عند استخدام DirectScan.
انقر فوق [مفتاح التشفير] ضمن [الأمان] لعرض النافذة.

خوارزمية المفتاح العام

حدد خوارزمية المفتاح العامة التي تريد استخدامها عند إنشاء مفتاح التشفير.
الإعداد الافتراضي للمصنع هو [معطل].

الزر [تنزيل المفتاح العام]

في حال إنشاء مفتاح تشفير للماسحة الضوئية، يكون بالإمكان تنزيل ملف المفتاح العام المقابل له، وذلك بالضغط على الزر [تنزيل المفتاح العام].

زر [تطبيق على الماسحة]

يطبق الإعدادات التي تم ضبطها.

DirectScan

عَيّن هذا العنصر عندما تكون طريقة استخدام الماسحة الضوئية هي [استخدام الماسحة بذاتها (DirectScan)].

مسار مجلد الإخراج

عَيّن وجهات الحفظ (مجلدات على الشبكة) التي ستُحفظ فيها الصور الممسوحة ضوئيًا عند استخدام DirectScan. يمكن إضافة ما يصل إلى 25 حفظ وجهة. يتم إدراج حفظ الوجهات المضافة. انقر فوق [مسار مجلد الإخراج] ضمن [DirectScan] لعرض النافذة.

زر [التسجيل]

انقر فوق هذا الزر لإضافة حفظ الوجهة. تظهر النافذة [تسجيل حفظ الوجهة].

الزر [تحرير]

انقر فوق هذا الزر لتغيير إعدادات حفظ الوجهة. تظهر النافذة [تحرير وجهة الحفظ].

الزر [إزالة]

انقر فوق هذا الزر لحذف حفظ الوجهة.

● نافذة [تسجيل حفظ الوجهة]/نافذة [تحرير وجهة الحفظ]

اسم العرض

حدد اسمًا لحفظ الوجهة.
أدخل اسم عرض لا يزيد عن 48 حرفًا.
لا يمكنك تعيين اسم عرض مسجل بالفعل.
يتم تجاهل المسافة قبل سلسلة الأحرف أو بعدها.

تلميح

إذا كان اسم العرض يحتوي على أحرف لا يمكن عرضها على شاشة اللمس بالماسحة الضوئية (مثل الأحرف التي تعتمد على البيئية)، فقد لا يتم عرض الاسم بشكل صحيح على الشاشة. تأكد من أن اسم العرض الذي أدخلته يظهر بشكل صحيح على شاشة اللمس.

إعدادات الإرسال

عَيّن نوع حفظ الوجهة.

● دليل الشبكة

هذا هو الإعداد الافتراضي للمصنع.
عند تحديد [دليل الشبكة]، حدد العناصر التالية:

- اسم المضيف/عنوان IP

يمكن تعيين اسم المضيف أو FQDN أو عنوان IP لهذا العنصر.
يتم تجاهل المسافة قبل سلسلة الأحرف أو بعدها.

انتباه

● لاحظ أن عنوان IPv6 غير مدعوم.

- الإصدارات المدعومة من نطاق SMB من SMB 2.0 إلى SMB 3.0.2.
- حفظ الصور في خادم يُشفر فيه الوصول إلى البيانات في إعدادات المشاركة أو في مجلد يُستخدم فيه DFS غير مدعوم.

تلميح

عند إدخال اسم مضيف، يجب تعيين خوادم DNS على الماسحة الضوئية.

- مسار وجهة الحفظ يتم تجاهل المسافات قبل سلسلة الأحرف والبادئة "/" أو بعدهما. سيتم الاستعاضة عن "٪" ب "/" . إذا كان الحرف الأول هو "٪" ، فسيتم الاستعاضة عنه ب "/" وحذف "/" التي في البداية.

تلميح

إذا كان مسار وجهة الحفظ يحتوي على أحرف لا يمكن عرضها على شاشة اللمس بالماسحة الضوئية (مثل الأحرف التي تعتمد على البيئة) ، فقد لا يتم عرض المسار بشكل صحيح على الشاشة.

- اسم المستخدم عين اسم المستخدم الذي يُستخدم للاتصال بحفظ الوجهة. يمكنك أيضًا تعيين الاسم باستخدام التنسيق "UserName@Domain" أو "Domain#UserName". لاستخدام اسم مستخدم نطاق الدليل النشط كاسم مستخدم للمصادقة، حدد اسم نطاق الدليل النشط كاسم المستخدم فقط أو اسم النطاق المراد تضمينه في اسم المستخدم. لمصادقة المستخدم كمستخدم محلي، حدد اسم الجهاز كاسم النطاق لتضمينه في اسم المستخدم. يتم تجاهل المسافة قبل سلسلة الأحرف أو بعدها.

تلميح

إذا كان اسم المستخدم يحتوي على أحرف لا يمكن عرضها على شاشة اللمس بالماسحة الضوئية (مثل الأحرف التي تعتمد على البيئة) ، فقد لا يتم عرض الاسم بشكل صحيح على الشاشة.

- كلمة المرور عند تعيين [تفعيل] على تشغيل أدخل كلمة المرور لاسم المستخدم الذي يُستخدم للاتصال بحفظ الوجهة. يتم إبقاء المسافات قبل سلسلة الأحرف وبعدها.

● FTP

عند تعيين [FTP] ، حدد العناصر التالية:

- اسم المضيف/عنوان IP يمكن تعيين اسم المضيف أو FQDN أو عنوان IP لهذا العنصر. يتم تجاهل المسافة قبل سلسلة الأحرف أو بعدها.

انتباه

لاحظ أن عنوان IPv6 غير مدعوم.

تلميح

عند إدخال اسم مضيف، يجب تعيين خوادم DNS على الماسحة الضوئية.

- رقم المنفذ

الإعداد الافتراضي للمصنع هو "21".

- وضع الاتصال
عَيّن وضع الاتصال الذي يُستخدم للاتصال بخادم FTP.
- الوضع النشط
- وضع خامل
هذا هو الإعداد الافتراضي للمصنع.
- مسار وجهة الحفظ
يتم تجاهل المسافات قبل سلسلة الأحرف والبادئة "/" أو بعدهما.
سيتم الاستعاضة عن "#/" ب"/". إذا كان الحرف الأول هو "#"، فسيتم الاستعاضة عنه ب"/" وحذف "/" التي في البداية.

تلميح

إذا كان مسار وجهة الحفظ يحتوي على أحرف لا يمكن عرضها على شاشة اللمس بالماسحة الضوئية (مثل الأحرف التي تعتمد على البيئية)، فقد لا يتم عرض المسار بشكل صحيح على الشاشة.

- اسم المستخدم
عَيّن اسم المستخدم الذي يُستخدم للاتصال بحفظ الوجهة.
يمكنك أيضًا تعيين الاسم باستخدام التنسيق "UserName@Domain" أو "Domain#UserName".
يتم تجاهل المسافة قبل سلسلة الأحرف أو بعدها.

تلميح

إذا كان اسم المستخدم يحتوي على أحرف لا يمكن عرضها على شاشة اللمس بالماسحة الضوئية (مثل الأحرف التي تعتمد على البيئية)، فقد لا يتم عرض الاسم بشكل صحيح على الشاشة.

- كلمة المرور
عند تعيين [تفعيل] على تشغيل أدخل كلمة المرور لاسم المستخدم الذي يُستخدم للاتصال بحفظ الوجهة.
يتم إبقاء المسافات قبل سلسلة الأحرف وبعدها.

● FTPS

عند تحديد [FTPS]، حدد العناصر التالية:

- اسم المضيف/عنوان IP
يمكن تعيين اسم المضيف أو FQDN أو عنوان IP لهذا العنصر.
يتم تجاهل المسافة قبل سلسلة الأحرف أو بعدها.

انتباه

لاحظ أن عنوان IPv6 غير مدعوم.

تلميح

عند إدخال اسم مضيف، يجب تعيين خوادم DNS على الماسحة الضوئية.

- التشفير
عَيّن طريقة تشفير الاتصالات التي سوف تُستخدم عند الاتصال بخادم FTPS.

● التشفير الصريح (الوضع الصريح)

هذا هو الإعداد الافتراضي للمصنع.

● التشفير مضمن (الوضع المضمن)

- التحقق من شهادات الخادم

حدد ما إذا كنت ترغب في التحقق من شهادات الخادم باستخدام شهادات CA المسجلة في الماسحة الضوئية. لمعرفة التفاصيل حول شهادات CA، راجع شهادات CA (351 صفحة). يتم إلغاء تحديد خانة الاختيار لإعداد ضبط المصنع الافتراضي.

- رقم المنفذ

وفقاً لإعداد [التشفير]، تتغير القيمة الأولية على النحو التالي:

● عندما يكون [التشفير] معيّنًا على [التشفير الصريح (الوضع الصريح)]، تكون القيمة الأولية "21".

● عندما يكون [التشفير] معيّنًا على [التشفير مضمن (الوضع المضمن)]، تكون القيمة الأولية "990". الإعداد الافتراضي للمصنع هو "21".

- مسار وجهة الحفظ

يتم تجاهل المسافات قبل سلسلة الأحرف والبادئة "/" أو بعدها.

سيتم الاستعاضة عن "♀" ب "/" . إذا كان الحرف الأول هو "♀"، فسيتم الاستعاضة عنه ب "/" وحذف "/" التي في البداية.

تلميح

إذا كان مسار وجهة الحفظ يحتوي على أحرف لا يمكن عرضها على شاشة اللمس بالماسحة الضوئية (مثل الأحرف التي تعتمد على البيئة)، فقد لا يتم عرض المسار بشكل صحيح على الشاشة.

- اسم المستخدم

عيّن اسم المستخدم الذي يُستخدم للاتصال بحفظ الوجهة.

يمكنك أيضًا تعيين الاسم باستخدام التنسيق "UserName@Domain" أو "Domain♀UserName".

يتم تجاهل المسافة قبل سلسلة الأحرف أو بعدها.

تلميح

إذا كان اسم المستخدم يحتوي على أحرف لا يمكن عرضها على شاشة اللمس بالماسحة الضوئية (مثل الأحرف التي تعتمد على البيئة)، فقد لا يتم عرض الاسم بشكل صحيح على الشاشة.

- كلمة المرور

عند تعيين [تفعيل] على تشغيل أدخل كلمة المرور لاسم المستخدم الذي يُستخدم للاتصال بحفظ الوجهة.

يتم إبقاء المسافات قبل سلسلة الأحرف وبعدها.

تلميح

وضع الاتصال الوحيد الذي يمكن استخدامه في الاتصال بخادم FTPS هو "الوضع الخامل".

● SFTP

عند تحديد [SFTP]، حدد العناصر التالية:

- اسم المضيف/عنوان IP

يمكن تعيين اسم المضيف أو FQDN أو عنوان IP لهذا العنصر.

يتم تجاهل المسافة قبل سلسلة الأحرف أو بعدها.

انتباه

لاحظ أن عنوان IPv6 غير مدعوم.

تلميح

عند إدخال اسم مضيف، يجب تعيين خوادم DNS على الماسحة الضوئية.

- رقم المنفذ

الإعداد الافتراضي للمصنع هو "22".

- مسار وجهة الحفظ

يتم تجاهل المسافات قبل سلسلة الأحرف والبادئة "/" أو بعدهما.

سيتم الاستعاضة عن "#/" ب"/". إذا كان الحرف الأول هو "#/"، فسيتم الاستعاضة عنه ب"/" وحذف "/" التي في البداية.

تلميح

إذا كان مسار وجهة الحفظ يحتوي على أحرف لا يمكن عرضها على شاشة اللمس بالماسحة الضوئية (مثل الأحرف التي تعتمد على البيئية)، فقد لا يتم عرض المسار بشكل صحيح على الشاشة.

- طريقة المصادقة

عَيّن طريقة المصادقة.

عندما تكون [خوارزمية المفتاح العام] معيّنة على [معطل]، حدد [مصادقة كلمة المرور].

عندما تكون [خوارزمية المفتاح العام] معيّنة على عنصر آخر غير [معطل]، حدد واحدة مما يلي:

● مصادقة كلمة المرور

هذا هو الإعداد الافتراضي للمصنع.

● مصادقة المفتاح العام

تُعرض خوارزمية المفتاح العام التي تُستخدم عند إنشاء مفتاح التشفير في [خوارزمية المفتاح العام].

يمكن تكوين هذا الإعداد عندما تكون الماسحة الضوئية قد تم إنشاء مفتاح تشفير لها من قبل.

لمزيد من التفاصيل حول مفاتيح التشفير، راجع [مفتاح التشفير \(352 صفحة\)](#).

- اسم المستخدم

عَيّن اسم المستخدم الذي يُستخدم للاتصال بحفظ الوجهة.

يمكنك أيضاً تعيين الاسم باستخدام التنسيق "UserName@Domain" أو "Domain#UserName".

يتم تجاهل المسافة قبل سلسلة الأحرف أو بعدها.

تلميح

إذا كان اسم المستخدم يحتوي على أحرف لا يمكن عرضها على شاشة اللمس بالماسحة الضوئية (مثل الأحرف التي تعتمد على البيئية)، فقد لا يتم عرض الاسم بشكل صحيح على الشاشة.

- كلمة المرور

يمكن تكوين هذا الإعداد عندما يتم اختيار [مصادقة كلمة المرور] لـ [طريقة المصادقة].

عند تعيين [تفعيل] على تشغيل أدخل كلمة المرور لاسم المستخدم الذي يُستخدم للاتصال بحفظ الوجهة.

يتم إبقاء المسافات قبل سلسلة الأحرف وبعدها.

زر [تطبيق على الماسحة]

يطبق الإعدادات التي تم ضبطها.

عنوان البريد الإلكتروني

عيّن عناوين البريد الإلكتروني التي سترسل إليها الصور الممسوحة ضوئيًا عند إرسال الصور عبر البريد الإلكتروني باستخدام DirectScan. يمكن إضافة ما يصل إلى 25 عنوان بريد إلكتروني. عناوين البريد الإلكتروني المضافة موجودة ضمن القائمة. انقر فوق [عنوان البريد الإلكتروني] ضمن [DirectScan] لعرض النافذة.

زر [التسجيل]

انقر فوق هذا الزر لإضافة مستلم. تظهر النافذة [تسجيل عنوان].

الزر [تحرير]

انقر فوق هذا الزر لتغيير إعدادات العنوان. تظهر النافذة [تحرير عنوان].

الزر [إزالة]

انقر فوق هذا الزر لحذف المستلم.

● نافذة [تسجيل عنوان]/نافذة [تحرير عنوان]

اسم العرض

قم بتعيين اسم مستلم. أدخل اسم عرض لا يزيد عن 48 حرفًا. لا يمكنك تعيين اسم عرض مسجل بالفعل. يتم تجاهل المسافة قبل سلسلة الأحرف أو بعدها.

تلميح

إذا كان اسم العرض يحتوي على أحرف لا يمكن عرضها على شاشة اللمس بالماسحة الضوئية (مثل الأحرف التي تعتمد على البيئة)، فقد لا يتم عرض الاسم بشكل صحيح على الشاشة. تأكد من أن اسم العرض الذي أدخلته يظهر بشكل صحيح على شاشة اللمس.

عنوان البريد الإلكتروني

حدد عنوان البريد الإلكتروني للمستلم. قم بتحديد عنوان البريد الإلكتروني الصحيح. يتم تجاهل المسافة قبل سلسلة الأحرف أو بعدها.

زر [تطبيق على الماسحة]

يطبق الإعدادات التي تم ضبطها.

مهمة

عيّن المهام لـ DirectScan.

يمكنك تسجيل طريقة إرسال الصور من مساحة ضوئية (حفظ الصور في مجلد أو إرسالها عبر البريد الإلكتروني) وإعدادات المسح الضوئي كمهمة، حسب الهدف من استخدام الصور. يمكن إضافة ما يصل إلى 25 مهمة. يتم إدراج المهام المضافة. انقر فوق [المهمة] ضمن [DirectScan] لعرض النافذة.

الزر [إنشاء]

انقر فوق هذا الزر لإضافة مهمة. تظهر النافذة [إنشاء مهمة].

الزر [تحرير]

انقر فوق هذا الزر لتغيير إعدادات المهمة. تظهر النافذة [تحرير مهمة].

الزر [إزالة]

انقر فوق هذا الزر لحذف المهمة.

● نافذة [إنشاء مهمة]/نافذة [تحرير مهمة]

● اسم العرض (360 صفحة)

● اللون (360 صفحة)

● الوجهة (360 صفحة)

● إعدادات المسح الضوئي (362 صفحة)

● إعدادات متقدمة (363 صفحة)

اسم العرض

حدد اسمًا للمهمة.

أدخل اسم عرض لا يزيد عن 48 حرفًا.

لا يمكنك تعيين اسم عرض مسجل بالفعل.

يتم تجاهل المسافة قبل سلسلة الأحرف أو بعدها.

تلميح

إذا كان اسم العرض يحتوي على أحرف لا يمكن عرضها على شاشة اللمس بالمساحة الضوئية (مثل الأحرف التي تعتمد على البيئة)، فقد لا يتم عرض الاسم بشكل صحيح على الشاشة. تأكد من أن اسم العرض الذي أدخلته يظهر بشكل صحيح على شاشة اللمس.

اللون

حدد لونًا لزر المهمة الذي تريد عرضه على شاشة اللمس.

الوجهة

حدد طريقة إرسال للصور.

إعدادات الإرسال

حدد ما إذا كنت تريد حفظ الصور في مجلد على الشبكة أو إرسالها بالبريد الإلكتروني.

● دليل الشبكة

هذا هو الإعداد الافتراضي للمصنع.

عند تحديد [دليل الشبكة]، حدد العناصر التالية:

- مسار مجلد الإخراج

حدد وجهة حفظ للصور من قائمة مسارات مجلد الإخراج.

● FTP

عند تعيين [FTP]، حدد العناصر التالية:

- مسار مجلد الإخراج

حدد وجهة حفظ للصور من قائمة مسارات مجلد الإخراج.

● FTPS

عند تحديد [FTPS]، حدد العناصر التالية:

- مسار مجلد الإخراج

حدد وجهة حفظ للصور من قائمة مسارات مجلد الإخراج.

● SFTP

عند تحديد [SFTP]، حدد العناصر التالية:

- مسار مجلد الإخراج

حدد وجهة حفظ للصور من قائمة مسارات مجلد الإخراج.

● البريد الإلكتروني

عند تحديد [البريد الإلكتروني]، حدد العناصر التالية:

- عنوان البريد الإلكتروني

عَيِّن عناوين المستلمين لرسالة البريد الإلكتروني المراد إرسالها.

انقر فوق [عنوان البريد الإلكتروني] لعرض قائمة المستلمين. حدد خانة الاختيار للمستلمين.

- موضوع البريد الإلكتروني

أدخل موضوع رسائل البريد الإلكتروني المراد إرسالها في حدود 48 حرفاً.

يتم تجاهل المسافة قبل سلسلة الأحرف أو بعدها.

تلميح

● إذا لم تقم بتعيينه، سترسل رسالة البريد الإلكتروني وبها موضوع الرسالة الذي تم تعيينه في الشاشة [إرسال البريد الإلكتروني].

● إذا كان سطر الموضوع في رسالة البريد الإلكتروني يحتوي على أحرف لا يمكن عرضها على شاشة اللمس بالماسحة الضوئية (مثل الأحرف التي تعتمد على البيئية)، فقد لا يتم عرض سطر الموضوع بشكل صحيح على الشاشة.

- نص البريد الإلكتروني

أدخل النص الأساسي لرسائل البريد الإلكتروني المراد إرسالها في حدود 80 حرفاً.

يتم تجاهل المسافة قبل سلسلة الأحرف أو بعدها.

انتباه

أدخل النص الأساسي لرسائل البريد الإلكتروني دون فواصل أسطر.

تلميح

- إذا لم تقم بتعيينه، سترسل رسالة البريد الإلكتروني وبها نص الرسالة الذي تم تعيينه في الشاشة [إرسال البريد الإلكتروني].
- إذا كان نص رسالة البريد الإلكتروني يحتوي على أحرف لا يمكن عرضها على شاشة اللمس بالماسحة الضوئية (مثل الأحرف التي تعتمد على البيئة)، فقد لا يتم عرض سطر الموضوع بشكل صحيح على الشاشة.

إعدادات المسح الضوئي

قم بتكوين إعدادات المسح الضوئي المراد استخدامها عند مسح المستندات ضوئيًا باستخدام الماسحة.

تلميح

أقصى عدد من الأوراق التي يمكن مسحها ضوئيًا يختلف كما يلي، اعتمادًا على ما إذا كانت الصور المصغرة تُعرض بعد اكتمال تلميح المستند.

- عند عرض الصور المصغرة
- 60 ورقة في وضع المسح الضوئي على الوجهين، و 120 ورقة في وضع المسح الضوئي على وجه واحد
- عند عدم عرض الصور المصغرة
- 500 ورقة في وضع المسح الضوئي على الوجهين، و 1000 ورقة في وضع المسح الضوئي على وجه واحد

● نظام الصورة (362 صفحة)

● مصدر الورق (362 صفحة)

● الدقة (dpi) (363 صفحة)

● عرض صور مصغرة (363 صفحة)

● شاشة تأكيد التقديم (363 صفحة)

نظام الصورة

حدد نظام الصورة.

- أبيض وأسود
- هذا هو الإعداد الافتراضي للمصنع.
- تدرّج رمادي
- اللون
- اكتشاف الألوان/تدرّج الرمادي تلقائيًا

مصدر الورق

حدد جانب المسح الضوئي للمستندات.

- الوجه الأمامي
- الوجه الخلفي
- الوجهان
- يختلف الافتراضي على النحو التالي، اعتمادًا على رقم القطعة المطبوع على ملصق المنتج.

● لـ PA03836-B001/PA03836-B003/PA03836-B023

الجهة الأمامية

● لـ PA03836-B005/PA03836-B015

الوجهان

للتعرف على ملصق المنتج، اطلع على التحقق من ملصق المنتج (234 صفحة).

الدقة (dpi)

حدد دقة الصور.

• 150

• 200

• 240

• 300

هذا هو الإعداد الافتراضي للمصنع.

عرض صور مصغرة

حدد ما إذا كنت تريد عرض الصور المصغرة على شاشة اللمس للتحقق من الصور بعد مسح المستندات.

الافتراضي هو [عرض].

عند تحديد [عرض]، فإن أقصى عدد من الأوراق التي يمكن مسحها ضوئيًا في المرة الواحدة هو 60 ورقة في وضع المسح الضوئي على الوجهين، و 120 ورقة في وضع المسح الضوئي على وجه واحد.

تلميح

تُعرض الصور المصغرة بدقة أقل من دقة الصور الفعلية المراد حفظها في مجلد أو إرسالها عبر البريد الإلكتروني. استخدم الصور المصغرة للتحقق من إخراج كل صور المستندات الممسوحة ضوئيًا.

شاشة تأكيد التقديم

حدد ما إذا كنت تريد عرض نافذة تأكيد قبل حفظ الصور في مجلد على الشبكة أو إرسالها عبر البريد الإلكتروني بعد مسح المستندات ضوئيًا.

الافتراضي هو [عرض].

إعدادات متقدمة

قم بتكوين إعدادات المسح الضوئي المتقدمة المراد استخدامها عند مسح المستندات ضوئيًا باستخدام الماسحة. يتيح لك النقر فوق [إعدادات متقدمة] تحديد العناصر التالية:

• أساسي (363 صفحة)

• الصورة (364 صفحة)

• الصفحة (365 صفحة)

• تلميح الورق (366 صفحة)

• الرزمة (367 صفحة)

• إخراج (368 صفحة)

• اسم الملف (369 صفحة)

أساسي

مقاس الورق

حدد مقاس الورق للمستندات المراد مسحها ضوئيًا.

- تلقائي
- هذا هو الإعداد الافتراضي للمصنع.
- Letter
- Legal
- Executive
- A4
- A5
- A5 landscape
- A6
- A6 landscape
- (B5 (ISO
- (B5 (JIS
- (B6 (ISO
- (B6 (JIS
- (B6 landscape (ISO
- (B6 landscape (JIS
- Business Card

تلميح

المستندات ذات الصفحات الطويلة غير مدعومة.

الصورة

اللون المتروك

يمكنك استبعاد لون من المسح الضوئي بتحديد إما اللون الأحمر أو الأخضر أو الأزرق (ثلاثة ألوان أساسية). على سبيل المثال، عند إجراء مسح ضوئي لمستند ما بأحرف سوداء وإطار أخضر، إذا حددت اللون الأخضر للون غير المطبوع، فسيتم مسح الأحرف السوداء من المستند ضوئيًا فقط. لمسح المستندات ضوئيًا دون استبعاد أي لون، قم بالتعيين إلى [بدون]. يمكن تعيين ذلك عند تحديد [أبيض وأسود] أو [تدرج رمادي] أو [اكتشاف الألوان/تدرج الرمادي تلقائيًا] لـ [نظام الصورة] وعرض [الصورة].

- أحمر
- أخضر
- هذا هو الإعداد الافتراضي للمصنع.
- أزرق
- بدون

انتباه

تعمل هذه الوظيفة على أفضل نحو ممكن عندما يكون اللون المستهدف في المستند فاتحًا. إذا كان اللون المستهدف داكنًا جدًا، فقد لا يتم استبعاده.

تلميح

يتم تعطيل هذا الإعداد عند اختيار [اكتشاف الألوان/تدرج الرمادي تلقائيًا] في [نظام الصورة] واكتشاف صورة ملونة.

الصفحة

تدوير

يعمل على تصحيح اتجاه الصورة.

حدد اتجاه تدوير للصورة.

- 0 درجة
- هذا هو الإعداد الافتراضي للمصنع.
- 90 درجة باتجاه عقارب الساعة
- 90 درجة بعكس اتجاه عقارب الساعة
- 180 درجة

صفحة فارغة

حدد ما إذا كنت تريد اكتشاف الصفحات الفارغة وإزالتها.

عند اكتشاف الصفحات الفارغة وإزالتها، حدد [حذف].

إن لم يكن هناك أي نص أو صور في منطقة الاكتشاف بالأسفل، فسيتم التعرف على الصفحة كصفحة فارغة.



إذا كان طول المستند 158 مم أو أكثر، فإن المنطقة التالية تقع خارج منطقة الاكتشاف.

(1): الأعلى = 16 مم

(2): الأسفل = 16 مم

إذا كان طول المستند أقل من 158 مم، فإن المنطقة التالية تقع خارج منطقة الاكتشاف.

(1): الأعلى = 4 مم

(2): الأسفل = 4 مم

لن يتم اكتشاف المستندات التالية على أنها صفحات فارغة:

- المستندات التي لونها الأساسي ليس الأبيض

- المستندات المجددة
 - المستندات المثقبة
 - المستندات التي تم تحميلها وهي منحرفة
 - المستندات التي تحتوي على علامات تبويب للفهرسة (عند تعيين [تلقائي] لـ [مقاس الورق])
يختلف الافتراضي على النحو التالي، اعتمادًا على رقم القطعة المطبوع على ملصق المنتج.
 - لـ PA03836-B001/PA03836-B003/PA03836-B023 بدون إزالة
 - لـ PA03836-B005/PA03836-B015 إزالة
- للتعرف على ملصق المنتج، اطلع على التحقق من ملصق المنتج (234 صفحة).

تلقيم الورق

وضع التغذية اليدوية

عَيِّن ما إذا كنت تريد تفعيل وضع يدوي أحادي.
عَيِّن [تفعيل] عندما تريد تحميل ومسح المستندات التي لا يمكن تحميلها معًا (مثل المجلات أو قصاصات الصحف) أو المستندات متعددة الطبقات (مثل المستندات المطوية من المنتصف والمغلقات وأوراق النقل متعددة الطبقات) واحدة في كل مرة.
الإعداد الافتراضي للمصنع هو [معطل].

اكتشاف التلقيم المتعدد

حدد ما إذا كنت تريد اكتشاف المستندات المترابكة أم لا.
حدد [اكتشاف] لاكتشاف عندما يتم تلقيم أكثر من ورقة واحدة في المرة الواحدة.
عندما يكون [اكتشاف] محددًا ويتم اكتشاف مستندات مترابكة، يتوقف تلقيم المستند وتظهر رسالة التأكيد على شاشة اللمس.
الافتراضي هو [بدون اكتشاف].
عند تحديد [اكتشاف]، حدد العناصر التالية:

- حالة اكتشاف التلقيم المتعدد
- حدّد طريقة لاكتشاف المستندات المترابكة.

- التداخل

يقوم باستعمال أدوات الاستشعار فوق الصوتية الموجودة بداخل الماسحة لمراقبة المستندات أثناء التلقيم، ويكتشف المستندات المتداخلة حسب انحراف الموجات فوق الصوتية المعكوسة.
هذا هو الإعداد الافتراضي للمصنع.

- الطول

يقوم بمراقبة طول المستند أثناء التلقيم، ويقوم باكتشاف المستندات المتداخلة حسب انحراف الطول الذي تم اكتشافه.

انتباه

- لا تسمح رزمة مستندات لها أطوال مختلفة. فهذا يؤدي إلى اكتشاف مستندات متداخلة بطريق الخطأ.
لكن إذا اختلفت أطوال المستندات بمقدار 10 مم أو أقل، فلن يتم اكتشاف أي تداخل في المستندات.
- للمسح الضوئي لمستندات بأطوال مختلفة، حدّد [التداخل].
- حتى عند إجراء مسح ضوئي لمستندات لها الطول نفسه، عندما تكون أوراق مثل الملاحظات الملصقة أو الفواتير أو الصورة الفوتوغرافية مرفقة مع المستند، قد تكشف الماسحة تداخل المستندات بسبب الورقة المرفقة إذا كان [التداخل] قد تم تحديده. في هذه الحالة يؤدي تحديد [الطول] إلى منع الاكتشاف الخاطئ لتداخل المستندات.

- التداخل والطول

يكشف المستندات المترابطة من خلال الجمع بين [التداخل] و [الطول].

الرزمة

مسح مستمر

حدد ما إذا كنت تريد متابعة المسح الضوئي عند تحميل مستندات إضافية بعد مسح كل المستندات المحملة في الماسحة.
حدد [تشغيل] لمتابعة المسح الضوئي.
الافتراضي هو [إيقاف التشغيل].

اكتشاف الباركود

حدد ما إذا كنت تريد إخراج قيم الباركود في المستندات لفهرسة الملفات.
عند تحديد [اكتشاف]، سيتم إنشاء ملفات الفهرس.
الافتراضي هو [بدون اكتشاف].
لمعرفة التفاصيل حول الباركود الذي يمكن اكتشاف اتجاهه، راجع مواصفات الباركود (397 صفحة).
لمعرفة التفاصيل حول ملفات الفهرس، راجع مواصفات ملفات الفهرس (400 صفحة).

انتباه

إذا تم تعيين [إعدادات الإرسال] على [البريد الإلكتروني]، فلن يمكن استخدام [اكتشاف الباركود].

عند تحديد [اكتشاف]، حدد العناصر التالية:

● منطقة اكتشاف الباركود

حدد المنطقة المراد اكتشاف قيم الباركود فيها.
عند تحديد اتجاه التدوير لصور ما على [تدوير]، يتم تطبيق منطقة الاكتشاف على الصورة قبل تدويرها.
سيتم اكتشاف الباركود عندما يظهر الباركود بكامله ضمن منطقة الاكتشاف المحددة.

- كل المنطقة

يُكتشف الباركود في المنطقة بكاملها في المستند.

- الأعلى

يُكتشف الباركود في القسم العلوي من المستند عندما يكون المستند مُقسّمًا إلى ثلاثة أقسام.
تمتد منطقة الاكتشاف عبر القسم العلوي بمقدار 1 بوصة أسفل الخط الفاصل بين القسمين العلوي والوسط.
هذا هو الإعداد الافتراضي للمصنع.

- الوسط

يُكتشف الباركود في القسم الوسط من المستند عندما يكون المستند مُقسّمًا إلى ثلاثة أقسام.
تمتد منطقة الاكتشاف عبر القسم الوسط بمقدار 1 بوصة أسفل الخط الفاصل بين القسمين السفلي والأوسط.

- الأسفل

يُكتشف الباركود في القسم السفلي من المستند عندما يكون المستند مُقسماً إلى ثلاثة أقسام.



تلميح

إذا كان الباركود موجودًا على الخطوط الفاصلة التي تقسم المستند إلى ثلاثة أقسام، فحدد [كل المنطقة].

- جانب اكتشاف الباركود
 - يمكن تكوين هذا الإعداد عندما يتم تحديد [الوجهان] لـ [مصدر الورق].
 - حدد جانب المستند المراد اكتشاف قيم الباركود فيه.
 - الوجه الأمامي
 - الوجه الخلفي
 - الوجهان
 - يختلف الافتراضي على النحو التالي، اعتمادًا على رقم القطعة المطبوع على ملصق المنتج.
 - لـ PA03836-B001/PA03836-B003/PA03836-B023 الوجه الأمامي
 - لـ PA03836-B005/PA03836-B015 الوجهان
- هدف اكتشاف الباركود
 - حدد الصفحة الهدف في المستند المراد اكتشاف قيم الباركود فيها.
 - كل الورق
 - أول ورقة فقط
 - هذا هو الإعداد الافتراضي للمصنع.
- باركود لكل صفحة
 - حدد العدد الأقصى لرموز الباركود المراد كشفها بكل صفحة، من 1 إلى 20.
 - لاحظ أنه كلما زاد العدد الأقصى، زادت المدة التي يستغرقها المسح الضوئي.
 - الافتراضي هو [1].

إخراج

تنسيق الملف

حدد تنسيق الملف للصور.

● JPEG

● PDF

هذا هو الإعداد الافتراضي للمصنع.

● SinglePage PDF File

انتباه

لا يمكن تحديد [JPEG] عندما يتم تحديد [أبيض وأسود] لـ [نظام الصورة].

عند تحديد [JPEG]، حدد العنصر التالي:

● ضغط JPEG

اضبط حجم البيانات لصورة JPEG.

- كبير

حجم الملف أصغر لكن جودة الصورة أقل مقارنةً بالمستندات المسوَّحة ضوئيًا باستخدام الإعداد [متوسط].

- متوسط

هذا هو الإعداد الافتراضي للمصنع.

- رقيق

جودة الصورة أعلى لكن حجم الملف أكبر مقارنةً بالمستندات المسوَّحة ضوئيًا باستخدام الإعداد [متوسط].

قد تنخفض سرعة المسح الضوئي أيضًا.

اسم الملف

حدد تنسيق اسم الملف للصور.

إضافة {الرقم التسلسلي} إلى البداية

يتم إضافة السلسلة التالية إلى بداية أسماء الملفات:

fi-ScannerSerialNumber

تلميح

يمكن التحقق من الرقم التسلسلي للماسحة الضوئية من ملصق المنتج. للتعرف على ملصق المنتج، اطلع على التحقق من ملصق المنتج (234 صفحة).

عندما تقوم بتكوين تنسيق يحتوي على {البادئة} و {عداد} لـ [طريقة تسمية الملفات]، قم أيضًا بتكوين الإعدادات التالية:

● البادئة

أدخل سلسلة من 40 حرفًا أو أقل ليتم إضافتها إلى أسماء الملفات.

يتم تجاهل المسافة قبل سلسلة الأحرف أو بعدها.

الإعداد الافتراضي للمصنع هو "untitled".

تلميح

إذا كانت السلسلة تحتوي على أحرف لا يمكن عرضها على شاشة اللمس بالماسحة الضوئية (مثل الأحرف التي تعتمد على البيئية)، فقد لا يتم عرض السلسلة بشكل صحيح على الشاشة.

● العداد (الخانات)

قم بتعيين عدد الأرقام للعداد بين 0 و 6 عند إضافة عداد إلى أسماء الملفات.

عند تحديد "0"، لا تتم إضافة ["_ + {عداد}"] إلى أسماء الملفات.
الافتراضي هو [3].

انتباه

عند استخدام DirectScan على مساحات ضوئية متعددة، تأكد من أن أسماء الملفات مختلفة لكل مساحة.

زر [تطبيق على المساحة]

يطبق الإعدادات التي تم ضبطها.

كلمة المرور لتحرير إعدادات DirectScan

عيّن كلمة مرور لإضافة أو تغيير وجهات حفظ الصور أو عناوين البريد الإلكتروني أو المهام عند استخدام DirectScan. عيّن كلمة مرور لمنع حصول التسرب لمسارات حفظ الوجهة أو عناوين البريد الإلكتروني. قم بتغيير كلمة المرور بشكل منتظم. إذا أردت عدم تعيين كلمة مرور، فاترك الحقل فارغاً. انقر فوق [كلمة المرور لتحرير إعدادات DirectScan] من [DirectScan] لعرض النافذة.

كلمة المرور

أدخل كلمة مرور في حدود 32 حرفاً. يمكن استعمال الأحرف التالية لكلمة المرور:

- الأحرف الأبجدية
- مسافة
- الرموز

{ } < > ` [] () \$ + * ~ _ = ^ % # ! ? , . " @ & # ; : / -

- علامات التشكيل

èéêëèÈÉÊËÈùúûüÙÚÛÜÙîîïîííîìòóôõöœÒÓÔÕÖæÀÁÂÃÄÅÆçŞşĞğÇç
BñÑ

يتم إبقاء المسافات قبل سلسلة الأحرف وبعدها.

زر [تطبيق على الماسحة]

يطبق الإعدادات التي تم ضبطها.

تهيئة إعدادات DirectScan

قم بتهيئة إعدادات DirectScan إلى استعادة الإعدادات الافتراضية للمصنع. انقر فوق [تهيئة إعدادات DirectScan] من [DirectScan] لعرض النافذة.

زر [تهيئة إعدادات DirectScan]

استعادة إعدادات DirectScan التالية إلى إعدادات المصنع الافتراضية.

- وجهات الحفظ للصور
- عناوين البريد الإلكتروني
- المهام
- خادم NTP
- الإعدادات الخاصة بإرسال رسائل البريد الإلكتروني
- كلمة المرور لتحرير إعدادات DirectScan
- الإعدادات التالية لن يتم تهيئتها.
- شهادات CA
- مفتاح التشفير

الربط بالخادم

خادم الوكيل

عَيِّن هذا العنصر لاستخدام خادم الوكيل.

تلميح

يمكن تكوين هذا الإعداد في الحالات التالية:

- عند ربط الماسحة الضوئية بـ Scanner Central Admin Server مباشرة
- عند الاتصال بخادم FTP أو خادم FTPS أو خادم SFTP من خلال DirectScan
- عند توصيل الماسحة بـ PaperStream NX Manager

انقر فوق [خادم الوكيل] ضمن [الربط بالخادم] لعرض النافذة.

خانة اختيار [تمكين]

عَيِّن ما إذا كان سيتم استخدام خادم الوكيل أو لا .
يتم إلغاء تحديد خانة الاختيار لإعداد ضبط المصنع الافتراضي.
إذا قمت بتحديد خانة الاختيار، عَيِّن العناصر التالية أيضًا.

- اسم المضيف/عنوان IP
يمكن تعيين اسم المضيف أو FQDN أو عنوان IP لهذا العنصر.
يتم تجاهل المسافة قبل سلسلة الأحرف أو بعدها.

انتباه

لاحظ أن عنوان IPv6 غير مدعوم.

تلميح

عند إدخال اسم مضيف، يجب تعيين خوادم DNS على الماسحة الضوئية.

- رقم المنفذ
الإعداد الافتراضي للمصنع هو "8080".
- خانة اختيار [استخدام مصادقة المستخدم]
عَيِّن هذا العنصر إذا كان خادم الوكيل به وظيفة مصادقة المستخدم.
إذا قمت بتحديد خانة الاختيار، عَيِّن العناصر التالية أيضًا.
 - اسم المستخدم
أدخل اسم المستخدم الذي يُستخدم للاتصال بخادم الوكيل.
يتم تجاهل المسافة قبل سلسلة الأحرف أو بعدها.
 - كلمة المرور
أدخل كلمة المرور لاسم المستخدم الذي يُستخدم للاتصال بخادم الوكيل.
يتم إبقاء المسافات قبل سلسلة الأحرف وبعدها.

زر [تطبيق على الماسحة]

يطبق الإعدادات التي تم ضبطها.

خادم NTP

عيّن خادم NTP للحصول على الوقت الحالي عند استخدام DirectScan. انقر فوق [خادم NTP] ضمن [الربط بالخادم] لعرض النافذة.

انتباه

لاستخدام DirectScan، يجب مزامنة الوقت على الماسحة مع الوقت على خادم NTP مقدّمًا. لاحظ أنه لا يمكن توصيل الماسحة بخادم NTP الذي يتطلب المصادقة عند مزامنة الوقت.

طريقة الاستحواذ

عيّن الطريقة للحصول على عنوان IP لخادم NTP.

- الحصول تلقائيًا (DHCP/البوابة الافتراضية) هذا هو الإعداد الافتراضي للمصنع.

تلميح

يجب استيفاء أحد الشروط التالية:

- يجب أن تتضمن المعلومات المجلوبة من خادم DHCP معلومات خادم NTP.
- أن يكون خادم NTP مفعلاً في البوابة الافتراضية.

- الحصول من الخادم العام يُستخدم "pool.ntp.org" للاتصال بخادم NTP.
- التكوين يدويًا عند تحديد [التكوين يدويًا]، حدد العناصر التالية:
 - الأساسي
 - الثانوي

المنطقة الزمنية

عيّن المنطقة الزمنية للمنطقة التي تُستخدم فيها الماسحة الضوئية. حدد فرق التوقيت عن التوقيت العالمي المتفق عليه (UTC). لتطبيق التوقيت الصيفي، قم بتعديل الوقت بإضافة ساعة (أو ساعات) التوقيت الصيفي الإضافية إلى التوقيت القياسي.

زر [تطبيق على الماسحة]

يطبق الإعدادات التي تم ضبطها. يتم عرض الوقت المحصول عليه في النافذة. إذا تعذر الحصول على الوقت الحالي، راجع الرسالة واتخذ الإجراءات المناسبة.

إرسال البريد الإلكتروني

كۆن الإعدادات لإرسال رسائل البريد الإلكتروني والقيم الأولية لرسائل البريد الإلكتروني عند استخدام DirectScan. انقر فوق [إرسال البريد الإلكتروني] ضمن [الربط بالخادم] لعرض النافذة.

خانة اختيار [تمكين]

قم بتكوين هذا الإعداد لإرسال رسائل البريد الإلكتروني. يتم إلغاء تحديد خانة الاختيار لإعداد ضبط المصنع الافتراضي. إذا قمت بتحديد خانة الاختيار، عيّن العناصر التالية أيضًا.

طريقة المصادقة

حدد طريقة المصادقة المستخدمة عند إرسال البريد الإلكتروني.

- المصادقة الأساسية
هذا هو الإعداد الافتراضي للمصنع.
- مصادقة Exchange Online OAuth 2.0

خادم SMTP

عيّن الخادم لإرسال واستقبال رسائل البريد الإلكتروني. يمكن تعيين اسم المضيف أو FQDN أو عنوان IP لهذا العنصر. يتم تجاهل المسافة قبل سلسلة الأحرف أو بعدها. عند تعيين [طريقة المصادقة] على [Exchange Online OAuth 2.0 Authentication]، يتم إدخال "smtp.office365.com" تلقائيًا، لكن يمكنك تغييرها.

انتباه

لاحظ أن عنوان IPv6 غير مدعوم.

تلميح

عند إدخال اسم مضيف، يجب تعيين خوادم DNS على المساحة الضوئية.

التشفير

حدد ما إذا كنت تريد تشفير الاتصالات عند إرسال رسائل البريد الإلكتروني. عند تعيين [طريقة المصادقة] على [Exchange Online OAuth 2.0 Authentication]، تكون القيمة ثابتة على [STARTTLS].

- معطل
هذا هو الإعداد الافتراضي للمصنع.
 - TLS
STARTTLS
عند تعيين [التشفير] على [TLS] أو [STARTTLS]، حدد العناصر التالية:
 - خانة الاختيار [التحقق من شهادات الخادم]
- حدد ما إذا كنت ترغب في التحقق من شهادات الخادم باستخدام شهادات CA المسجلة في المساحة الضوئية. لمعرفة التفاصيل حول شهادات CA، راجع شهادات CA (351 صفحة). يتم إلغاء تحديد خانة الاختيار لإعداد ضبط المصنع الافتراضي.

رقم المنفذ

وفقاً لإعداد [التشفير]، تتغير القيمة الأولية على النحو التالي:
الإعداد الافتراضي للمصنع هو "25".

يتم تثبيت هذه القيمة على "587" عند تعيين [طريقة المصادقة] على [Exchange Online OAuth 2.0 Authentication].

- عندما يكون [التشفير] هو [معطل]، تكون القيمة الأولية "25".
- عندما يكون [التشفير] هو [TLS]، تكون القيمة الأولية "465".
- عندما يكون [التشفير] هو [STARTTLS]، تكون القيمة الأولية "587".

اسم المستخدم

إذا تم تعيين [طريقة المصادقة] على [المصادقة الأساسية]، قم بتعيين اسم المستخدم الذي سيستخدم للمصادقة.
يتم تجاهل المسافة قبل سلسلة الأحرف أو بعدها.

تلميح

إذا كان اسم المستخدم يحتوي على أحرف لا يمكن عرضها على شاشة اللمس بالمساحة الضوئية (مثل الأحرف التي تعتمد على البيئة)، فقد لا يتم عرض الاسم بشكل صحيح على الشاشة.

كلمة المرور

إذا تم تعيين [طريقة المصادقة] على [المصادقة الأساسية]، قم بتعيين كلمة المرور التي ستستخدم للمصادقة.
يتم إبقاء المسافات قبل سلسلة الأحرف وبعدها.

حالة المصادقة

- يتم عرض هذا العنصر عند تعيين [طريقة المصادقة] على [Exchange Online OAuth 2.0].
- إذا اكتملت المصادقة، يتم عرض [مكتمل].
 - إذا لم تكتمل المصادقة أو انتهت صلاحية المصادقة، يتم عرض [غير مكتمل].

زر [بدء المصادقة]

يتم عرض هذا العنصر عند تعيين [طريقة المصادقة] على [Exchange Online OAuth 2.0].
إذا كانت [حالة المصادقة] هي [غير مكتمل]، فانقر على زر [بدء المصادقة] وتبع التعليمات المعروضة في النافذة لإكمال المصادقة.
عند اكتمال المصادقة، يتم عرض [مكتمل] في [حالة المصادقة].

عنوان البريد الإلكتروني للمرسل

عَيِّن عنوان البريد الإلكتروني للمرسل لرسائل البريد الإلكتروني المراد إرسالها.
قم بتحديد عنوان البريد الإلكتروني الصحيح.
يتم تجاهل المسافة قبل سلسلة الأحرف أو بعدها.
إذا تم تعيين [طريقة المصادقة] على [مصادقة OAuth 2.0 الخاصة بـ Exchange Online]، يتم إدخال عنوان البريد الإلكتروني المصادق عليه تلقائياً عند اكتمال المصادقة.

موضوع البريد الإلكتروني

أدخل موضوع رسائل البريد الإلكتروني المراد إرسالها في حدود 48 حرفاً.
يتم تجاهل المسافة قبل سلسلة الأحرف أو بعدها.

تلميح

إذا كان سطر الموضوع في رسالة البريد الإلكتروني يحتوي على أحرف لا يمكن عرضها على شاشة اللمس بالماسحة الضوئية (مثل الأحرف التي تعتمد على البيئية)، فقد لا يتم عرض سطر الموضوع بشكل صحيح على الشاشة.

نص البريد الإلكتروني

أدخل النص الأساسي لرسائل البريد الإلكتروني المراد إرسالها في حدود 80 حرفاً. يتم تجاهل المسافة قبل سلسلة الأحرف أو بعدها.

انتباه

أدخل النص الأساسي لرسائل البريد الإلكتروني دون فواصل أسطر.

تلميح

إذا كان نص رسالة البريد الإلكتروني يحتوي على أحرف لا يمكن عرضها على شاشة اللمس بالماسحة الضوئية (مثل الأحرف التي تعتمد على البيئية)، فقد لا يتم عرض سطر الموضوع بشكل صحيح على الشاشة.

الحد الأقصى لحجم البريد الإلكتروني (MB)

حدد الحد الأقصى لحجم رسائل البريد الإلكتروني التي سيتم إرسالها بين 1 و 20. الإعداد الافتراضي للمصنع هو "5".

عندما يصل حجم الملف للصفحات المسوَّحة ضوئياً إلى الحد الأقصى للحجم المحدد لهذا العنصر خلال عملية مسح، يتم إيقاف عملية المسح ويتم عرض رسالة خطأ. في هذه الحالة يكون عدد الصور التي يمكن إرسالها عبر البريد الإلكتروني أقل من عدد الأوراق التي تم تلقيها فعلياً.

تلميح

- تتعرف الماسحة الضوئية أثناء المسح الضوئي على أن حجم البريد الإلكتروني قد بلغ الحد الأعلى عندما يتم ضرب حجم الملف للصفحات التي تم إنشاؤها في 1.5 وتصل القيمة الناتجة إلى القيمة المحددة لهذا العنصر.
- حسب خادم SMTP الذي يتم استخدامه، قد يتجاوز حجم رسالة البريد الإلكتروني الحد الأعلى لحجم الرسالة التي يستطيع خادم SMTP استقبالها، حتى لو لم يصل حجم الرسالة إلى الحد الأعلى لـ DirectScan. في حال حصول خطأ في إرسال رسالة بالبريد الإلكتروني، عيّن قيمة أقل من الحد الأعلى لحجم الرسالة التي يستطيع خادم SMTP استقبالها.

زر [تطبيق على الماسحة]

يطبق الإعدادات التي تم ضبطها.

PaperStream NX Manager

عَيّن هذا العنصر عندما تكون طريقة استخدام الماسحة الضوئية المتصلة هي [الاستخدام بالاتصال بـ PaperStream NX Manager]. انقر فوق [PaperStream NX Manager] ضمن [الربط بالخادم] لعرض النافذة.

اسم المضيف/عنوان IP

يمكن تعيين اسم المضيف أو FQDN أو عنوان IP لهذا العنصر. يتم تجاهل المسافة قبل سلسلة الأحرف أو بعدها.

انتباه

لاحظ أن عنوان IPv6 غير مدعوم.

تلميح

عند إدخال اسم مضيف، يجب تعيين خوادم DNS على الماسحة الضوئية.

رقم المنفذ

الإعداد الافتراضي للمصنع هو "20447".

تشفير الشبكة

يعرض هل سيتم تشفير اتصالات الشبكة أم لا.

دقائق تسجيل الخروج التلقائي

حدد وقتاً (دقائق) لتسجيل الدخول تلقائياً من PaperStream NX Manager إذا ظلت الماسحة قيد التشغيل لفترة زمنية معينة دون استخدامها.

● معطل (أبداً)

هذا هو الإعداد الافتراضي للمصنع.

1 ●

2 ●

3 ●

تسجيل الدخول التلقائي

حدد طريقة تسجيل الدخول التلقائي لـ PaperStream NX Manager.

● معطل

هذا هو الإعداد الافتراضي للمصنع.

● اسم المستخدم/كلمة المرور

● رمز مجموعة العمل

اسم المستخدم

أدخل اسم المستخدم الذي يُستخدم للاتصال بـ PaperStream NX Manager.

أدخل 1 إلى 256 حرفاً.

يتم تجاهل المسافة قبل سلسلة الأحرف أو بعدها.

تلميح

إذا كان اسم المستخدم يحتوي على أحرف لا يمكن عرضها على شاشة اللمس بالماسحة الضوئية (مثل الأحرف التي تعتمد على البيئة)، فقد لا يتم عرض الاسم بشكل صحيح على الشاشة.

كلمة المرور

أدخل كلمة المرور المستخدمة للاتصال بـ PaperStream NX Manager. أدخل ما يصل إلى 256 حرفاً. يتم تجاهل المسافة قبل سلسلة الأحرف أو بعدها.

تلميح

إذا كان مسار وجهة الحفظ يحتوي على أحرف لا يمكن عرضها على شاشة اللمس بالماسحة الضوئية (مثل الأحرف التي تعتمد على البيئة)، فقد لا يتم عرض المسار بشكل صحيح على الشاشة.

رمز مجموعة العمل

أدخل رمز مجموعة المهام المستخدم للاتصال بـ PaperStream NX Manager. أدخل من 1 إلى 8 أحرف.

تلميح

إذا كانت السلسلة تحتوي على أحرف لا يمكن عرضها على شاشة اللمس بالماسحة الضوئية (مثل الأحرف التي تعتمد على البيئة)، فقد لا يتم عرض رمز مجموعة العمل بشكل صحيح على الشاشة.

خانة اختيار [تمكين التطبيق (الإنترنت)]

عِن هذا العنصر عند المسح باستخدام تطبيق مستخدم على جهاز الكمبيوتر أو جهاز محمول في بيئة حيث يتم توصيل PaperStream NX Manager والماسحة عبر الإنترنت. يتم إلغاء تحديد خانة الاختيار لإعداد ضبط المصنع الافتراضي.

زر [التحقق من الاتصال]

تحقق مما إذا كان يمكن للماسحة الاتصال بـ PaperStream NX Manager.

زر [تطبيق على الماسحة]

يطبق الإعدادات التي تم ضبطها.

Scanner Central Admin

عيّن هذا العنصر لإدارة الماسحات باستخدام Scanner Central Admin Server أو Scanner Central Admin Desktop. انقر فوق [Scanner Central Admin] من [الربط بالخادم] لعرض النافذة.

نوع الخادم

- لا تستخدم
- حدد هذا الخيار عند عدم استخدام Scanner Central Admin Server أو Scanner Central Admin Desktop لإدارة الماسحات. هذا هو الإعداد الافتراضي للمصنع.
- Scanner Central Admin Desktop
- حدد هذا الخيار عند استخدام Scanner Central Admin Desktop في إدارة الماسحات.
- Scanner Central Admin Server
- حدد هذا الخيار عند استخدام Scanner Central Admin Server لإدارة الماسحات. عند إدارة الماسحات في PaperStream Central Admin، حدد [Scanner Central Admin Desktop]. عند اختيار [Scanner Central Admin Server] أو [Scanner Central Admin Desktop]، حدد العناصر التالية:
- اسم المضيف/عنوان IP
- يمكن تعيين اسم المضيف أو FQDN أو عنوان IP لهذا العنصر. يتم تجاهل المسافة قبل سلسلة الأحرف أو بعدها.

انتباه

لاحظ أن عنوان IPv6 غير مدعوم.

تلميح

عند إدخال اسم مضيف، يجب تعيين خوادم DNS على الماسحة الضوئية.

رقم المنفذ

الإعداد الافتراضي للمصنع هو "20444".

تشفير الشبكة

يعرض هل سيتم تشفير اتصالات الشبكة أم لا.

زر [التحقق من الاتصال]

تحقق مما إذا كان يمكن للماسحة الاتصال بـ Scanner Central Admin Server أو Scanner Central Admin Desktop.

زر [تطبيق على الماسحة]

يطبق الإعدادات التي تم ضبطها.

تصدير معلومات إعداد الماسحة

قم بتصدير إعدادات الماسحة إلى ملف.
انقر فوق [تصدير معلومات إعداد الماسحة] ضمن [صيانة] لعرض النافذة.

الإصدار/الاسم

أدخل الإصدار أو الاسم داخل 31 حرفاً لتحديد إعدادات الماسحة.
سيتم استخدام [الإصدار/الاسم] لاسم الملف.
لا يمكن استعمال الأحرف التالية:

• الرموز

~|?<>:/*"

زر [تصدير]

يقوم بتصدير إعدادات الماسحة إلى ملف.
سيتم إخراج الملف مع سلسلة الأحرف التي أدخلتها [الإصدار/الاسم].
مثال: ScannerSettings_Version/Name.cab

استيراد معلومات إعداد الماسحة

استيراد إعدادات الماسحة.
انقر فوق [استيراد معلومات إعداد الماسحة] ضمن [صيانة] لعرض النافذة.

زر [تحديد ملف]

حدد الملف الذي تم تصديره في تصدير معلومات إعداد الماسحة (382 صفحة).

زر [استيراد]

هذا متوفر فقط عند تحديد ملف.
يقوم باستيراد إعدادات الماسحة.
تتم إعادة تشغيل الماسحة.

استعادة إعدادات المصنع الافتراضية

قم باستعادة إعدادات الماسحة للمصنع لإعدادات المصنع الافتراضية.
انقر فوق [استعادة إعدادات المصنع الافتراضية] ضمن [صيانة] لعرض النافذة.

زر [استعادة إعدادات المصنع الافتراضية]

يقوم باستعادة إعدادات المصنع الافتراضية.
يتم إعادة تشغيل الماسحة وتظهر نافذة الإعداد.

المواصفات الأساسية

المواصفات	العنصر	
((وحدة تغذية المستندات التلقائية ADF التلقيم اليدوي متوفر	نوع الماسحة	
CIS أحادي اللون 2 x (أمامي 1 x، خلفي 1 x)	مستشعر الصور	
تبدل RGB LED بين 3 ألوان (أمامي، خلفي)	مصدر الضوء	
50.8 x 50.8 مم (2 x 2 بوصة)	الحد الأدنى للمقاس	منطقة المسح (العرض x الطول)
216 x 355.6 مم (8.5 x 14 بوصة)	الحد الأقصى للمقاس (1*)	
40 إلى 209 غ/م ² (11 إلى 56 رطلًا) بالنسبة للمقاس A8، من 128 إلى 209 جم/م ² (34 إلى 56 رطل) 0.76 مم أو أقل للبطاقات البلاستيكية (البطاقات ذات النقش مسموح بها (متوافقة مع النوع ISO7810 ID-1 ((*2))	وزن الورق (السماعة)	
Simplex: 40 ورقة/دقيقة، Duplex:80 صفحة/دقيقة	ثنائي اللون (أبيض وأسود)	سرعة المسح الضوئي (A4)، عمودي، 300 (dpi) (3*)
	تدرج رمادي	
	ألوان	
50 ورقة وزن الورق: 80 غ/م ² (20 رطل) إجمالي السماعة: 5 مم (0.2 بوصة) أو أقل	سعة التحميل (4*)	
dpi 600	الدقة البصرية	
من 50 إلى 600 نقطة لكل بوصة (يمكن تهيئته بمعدل زيادة 1 نقطة لكل بوصة) يمكن تعيين 1,200 نقطة لكل بوصة من برنامج تشغيل الماسحة عند استخدام DirectScan: 150 dpi أو 200 dpi أو 240 dpi أو 300 dpi	ثنائي اللون (أبيض وأسود)	دقة الإخراج
	تدرج رمادي	
	ألوان	
اللون: bit-24 تدرج رمادي: bit-8 ثنائي اللون (أبيض وأسود): bit-1	مستوى متعدد القيم	
65,536 من مستويات التدرج (bit-16)	مستوى التدرج الرمادي	
USB 3.2 Gen1/USB 3.0/USB 2.0/USB 1.1 النوع B (5*)	USB	الواجهة
IEEE802.3 Ethernet 10BASE-T/100BASE-TX/1000BASE-T موصل RJ-45type8-pole	شبكة LAN السلكية	

العنصر	المواصفات
بروتوكول الشبكة (شبكة LAN السلكية) (6*)	DNS، و HTTP/HTTPS، و DHCP، و TCP/IP(IPv4/IPv6)، و DDNS، و UDP، و ICMP، و SMTP/SMTPS، و SFTP، و AUTH، و NTP، و SMB، و FTP/FTPS
شاشة اللمس	شاشة اللمس TFT ملونة 4.3 بوصات حساس للضغط

*1: المسح الضوئي للصفحات الطويلة يدعم المستندات بطول يصل إلى 5,588 مم (220 بوصة) عند ضبط الدقة على 200 نقطة لكل بوصة أو أقل.

المستندات ذات الصفحات الطويلة غير مدعومة من أجل DirectScan.

*2: عند القيام بمسح ضوئي للبطاقات البلاستيكية من وحدة تغذية المستندات التلقائية ADF، حمل بطاقة واحدة في كل مرة في حامل الورق ADF (الملقم).

عند القيام بمسح ضوئي لبطاقة ذات نقش بارز، يوصى بتحميل البطاقة ووجهها لأسفل في حامل الورق ADF بشكل أفقي.

*3: لاحظ أنها مسألة تقييد بحسب قدرات الجهاز، وكذلك وقت المعالجة بالبرنامج مثل وقت نقل البيانات والذي يتم إضافته إلى وقت المسح الضوئي الفعلي.

سرعة المسح الضوئي هي نفسها عند توصيل الماسحة عبر USB أو عبر شبكة LAN سلكية.

بيئة القياس لسرعة المسح الضوئي هي كما يلي:

نظام تشغيل	Windows 11
وحدة المعالجة المركزية	Intel® Core™ i3-13100، حتى 4.5 غيغاهرتز
الذاكرة	8 غيغابايت
التخزين	SSD

*4: تختلف السعة حسب وزن الورق.

لمعرفة التفاصيل، راجع مستندات للمسح الضوئي (87 صفحة).

*5: استخدم كابل USB المزود مع الماسحة.

عند توصيل كابل USB بموزع USB، تأكد من توصيله بموزع USB المتصل بمنفذ USB الخاص بالكمبيوتر.

يتطلب التوصيل عن طريق USB 1.1/USB 2.0/USB 3.0/USB 3.2 Gen1/USB 3.2 Gen1/USB 3.0/USB 2.0/USB 1.1 منفذ ومشارك USB لدعم USB 3.2 Gen1/USB 3.0/USB 2.0.

لاحظ أيضاً أن سرعة المسح الضوئي تبطئ عند استخدام USB 1.1.

إذا قمت بتوصيل كابل USB بالماسحة، فقم بتوصيل كابل USB بشعار USB على رأس الكابل متجهاً لأعلى.

*6: TLS1.0 و TLS1.1 غير مدعومين.

مواصفات التثبيت

العنصر	المواصفات
الأبعاد الخارجية (العرض x العمق x الارتفاع) (1*)	143 x 157 x 292 مم/ 5.6 x 6.2 x 11.5 بوصة.
مساحة التثبيت (العرض x العمق x الارتفاع) (2*)	17.0 x 29.1 x 15.4 مم/ 432 x 738 x 392 بوصة.
الوزن	3.1 كغ/ 6.8 رطل
طاقة الإدخال	مدى الجهد
	واجهة
	نطاق التردد
معدل استهلاك الطاقة	تيار متردد 100 إلى 240 فولت ±10%
	واجهة واحدة
	عند الاستخدام
	حفظ الطاقة
الظروف المحيطة	50/60 هرتز، +2%، -4%
	إيقاف التشغيل
	درجة الحرارة
القيمة الحرارية	عند الاستخدام: من 5 إلى 35°C (من 41 إلى 95° فهرنهايت) عدم التشغيل: من -20 إلى 60°C (من -4 إلى 140° فهرنهايت) عند الاستخدام: 20 إلى 80% عدم التشغيل: 8 إلى 95%
	عند الاستخدام
	حفظ الطاقة
الوزن عند النقل (3*)	16.34 كيلوكالوري في الساعة أو أقل
	حفظ الطاقة
	إيقاف التشغيل
فترة الدعم	4.5 كغ/ 9.9 رطل
	5 سنوات

*1: يشير العمق والارتفاع إلى مقياس المساحة من دون حامل الورق ADF (الملقم) والمُعَبَى.

*2: المساحة المطلوبة للتثبيت عبارة عن مرجع للمسح الضوئي لمستندات بمقاس A4.

*3: متضمناً وزن العلبة حزمة المرفقات.

الأبعاد الخارجية

فيما يلي الأبعاد الخارجية للماسحة:

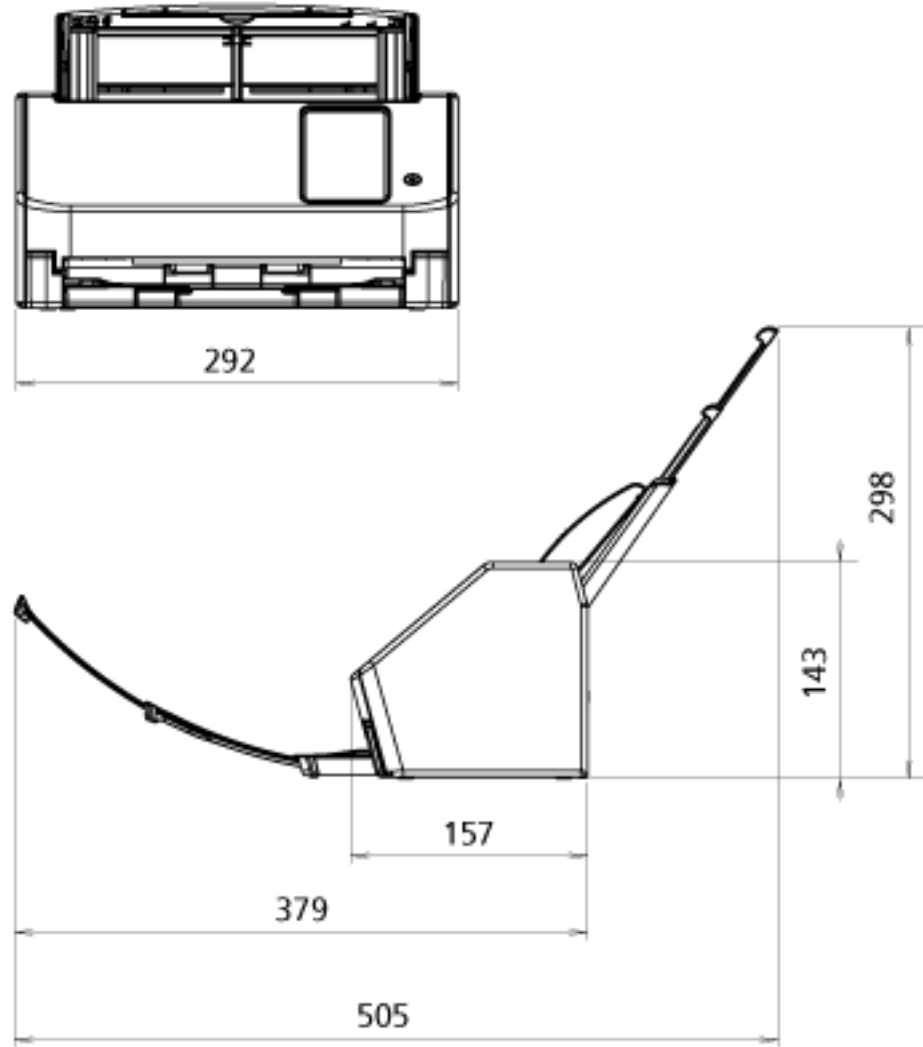

الوحدة: مم (بوصة)

خيارات الماسحة

الاسم	رقم القطعة	الوصف
الأوراق كبيرة الحجم 	PA03360-0013	الأوراق كبيرة الحجم: تستخدم هذه الأوراق لتلقيم المستندات دون إتلافها. تتيح لك الورقة كبيرة الحجم إجراء مسح ضوئي للمستندات الأكبر من مقاس A4/Letter (على سبيل المثال، مقاس A3 أو B4) ومستندات كالمصاصات دون إتلافها. يجب استبدال الورقة كبيرة الحجم كل 500 عملية مسح ضوئي تقريبًا. ومع ذلك، استبدالها إذا لاحظت تلفها أو اتساخها.

للتفاصيل حول شراء خيارات الماسحة والمزيد من المعلومات، اتصل بالموزع/الوكيل الذي اشترت منه هذا المنتج. راجع معلومات الاتصال في قائمة جهات الاتصال إذا كانت مرفقة بهذا المنتج، أو راجع معلومات الاتصال في قسم "الاتصال للاستفسارات" إذا كانت واردة في "احتياجات السلامة" المرفقة بهذا المنتج، ومن ثم اترح استفسارًا.

كيفية تغيير طريقة استخدام الماسحة الضوئية

هذا القسم يشرح كيفية تغيير طريقة استخدام الماسحة الضوئية. بعد أن تُغير طريقة استخدام الماسحة الضوئية، تتغير الشاشة الرئيسية على شاشة اللمس لتتوافق مع طريقة الاستخدام.



1 من شاشة اللمس، اضغط على [إعدادات الماسحة] ← [كيفية الاستخدام].

2 في شاشة [كيفية الاستخدام]، قم بتنفيذ العمليات التالية.

● استخدام الماسحة الضوئية المتصلة بجهاز كمبيوتر

a اضغط على [استخدام الماسحة المتصلة بجهاز كمبيوتر].

b اضغط على زر [تعيين].

● استخدام الماسحة الضوئية بذاتها (DirectScan)

a اضغط على [استخدام الماسحة بذاتها (DirectScan)].

b إذا كنت تريد استخدام الشاشة التي تعرض قائمة المهام على أنها الشاشة الرئيسية لـ DirectScan، عيّن [عرض قائمة المهام بشكل أولي] على الوضع "تشغيل".

c اضغط على زر [التالي].

d من شاشة [خادم NTP]، حدد خادم NTP المراد الاتصال به ثم اضغط على زر [مزامنة الوقت].

e اضغط على زر [تعيين].

● استخدام الماسحة الضوئية المتصلة بـ PaperStream NX Manager

a اضغط على [الاستخدام بالاتصال بـ PaperStream NX Manager] واضغط على زر [التالي].

b من شاشة [PaperStream NX Manager]، عيّن PaperStream NX Manager ليتم استخدامه.

c اضغط على الزر [التحقق من الاتصال] للتحقق من الاتصال بـ PaperStream NX Manager.

d اضغط على زر [تعيين].

لمعرفة التفاصيل حول الشاشات، راجع إعدادات الماسحة (شاشة اللمس) (253 صفحة).

تلميح

يمكن تعيين طريقة استخدام الماسحة الضوئية كذلك في إعدادات الشبكة في fi Series. لمعرفة التفاصيل، راجع إعدادات الشبكة (إعدادات الشبكة في fi Series) (338 صفحة).

كيف تتحقق من إعدادات الشبكة الخاصة بالماسحة

عند توصيل الماسحة بشبكة عبر شبكة LAN سلكية، يمكن التحقق من حالة اتصال الشبكة. استخدم [أداة اختبار الاتصال] للتحقق من حالة الاتصال بجهاز الكمبيوتر أو الخادم.

تلميح

يمكن التحقق من حالة الاتصال كذلك باستخدام أداة تحديد الماسحة. لمعرفة التفاصيل، راجع مساعدة **Network Setup Tool for fi Series**.



- 1 من شاشة اللمس، اضغط على [إعدادات الماسحة] ← [الشبكة] ← [أداة اختبار الاتصال].
- 2 أدخل اسم المضيف أو عنوان IP الخاص بالوجهة في شاشة [أداة اختبار الاتصال].

تلميح

عند إدخال اسم مضيف، يجب تعيين خوادم DNS على الماسحة الضوئية.

- 3 اضغط على زر [تشغيل].
تُعرض نتيجة اختبار الاتصال.
ارجع إلى نتائج اختبار الاتصال التالية واتخذ التدابير وفقاً لذلك.

- "تُعرض الرسالة فقدان الحزمة بنسبة 0%" في نتيجة الاختبار

المعنى

يُعد التواصل مع المضيف المحدد في [اسم المضيف/عنوان IP] أمراً عادياً.

- "تُعرض الرسالة فقدان الحزمة بنسبة 100%" في نتيجة الاختبار

المعنى

فشل الاتصال بالوجهة المحددة في [اسم المضيف/عنوان IP].

حل

قد لا يُجرى تحديد [اسم المضيف/عنوان IP] بشكل صحيح. تأكد من أن اسم المضيف أو عنوان IP صحيح. في حال استمرار المشكلة، راجع القسم التالي في استكشاف الأخطاء وإصلاحها (صفحة 177):

- لا يمكن توصيل الماسحة بالخادم من خلال عنوان IP المحدد (صفحة 191)
- لا يمكن توصيل الماسحة بالخادم من خلال اسم المضيف المحدد (صفحة 194)

- "تُعرض الرسالة فقدان الحزمة بنسبة 99%" في نتيجة الاختبار

المعنى

يُعد الاتصال مع الوجهة المحددة في [اسم المضيف/عنوان IP] غير مستقر.

حل

راجع لا يمكن توصيل الماسحة وجهاز كمبيوتر عبر شبكة LAN سلكية (صفحة 184) واتخذ التدابير وفقاً لذلك.

- "تُعرض الرسالة اختبار الاتصال: عنوان غير صحيح" في نتيجة الاختبار

المعنى

يُحتمل حدوث فشل في دقة الاسم أو دقة العنوان الخاص بالوجهة المحددة في [اسم المضيف/عنوان IP].

حل

- تأكد من تحديد [اسم المضيف/عنوان IP] بشكل صحيح.
- تأكد من صحة إعدادات خادم DNS.
- في حال تحديد [اسم المضيف/عنوان IP] بشكل صحيح، راجع لا يمكن توصيل الماسحة بالخادم من خلال اسم المضيف المحدد (194 صفحة) لمزيد من الحلول.
- راجع لا يمكن توصيل الماسحة وجهاز كمبيوتر عبر شبكة LAN سلكية (184 صفحة) واتخذ التدابير وفقًا لذلك.

كيفية بدء تشغيل أداة تحديد الماسحة

لاستخدام الماسحة المتصلة بشبكة من جهاز كمبيوتر، تحتاج إلى اختيار الماسحة في أداة تحديد الماسحة. للحصول على تفاصيل حول أداة تحديد الماسحة، راجع مساعدة Network Setup Tool for fi Series. يمكن بدء تشغيل أداة تحديد الماسحة في الإجراء التالي:

- بالنسبة إلى Windows Server 2022/Windows Server 2019/Windows Server 2016/Windows 10 انقر فوق قائمة [بدء] ← [fi Series] ← [أداة تحديد الماسحة لـ fi Series].
- بالنسبة إلى Windows 11/Windows Server 2025 انقر فوق قائمة [بدء] ← [كل التطبيقات] ← [fi Series] ← [أداة تحديد الماسحة لـ fi Series].

إلغاء تثبيت البرنامج

- 1 شغّل الكمبيوتر، وسجل الدخول إلى Windows كمستخدم يتمتع بمزايا المسؤول.
- 2 قم بالخروج من كافة البرامج الحالية.
- 3 قم بعرض نافذة [لوحة التحكم].
- بالنسبة إلى Windows Server 2022/Windows Server 2019/Windows Server 2016/Windows 10 انقر فوق قائمة [بدء] ← [نظام Windows] ← [لوحة التحكم].
- بالنسبة إلى Windows 11/Windows Server 2025 انقر فوق قائمة [بدء] ← [كل التطبيقات] ← [أدوات Windows] وانقر نقرًا مزدوجًا فوق [لوحة التحكم].
- 4 حدد [إلغاء تثبيت البرنامج].
- يظهر مربع حوار [البرامج والميزات] مع قائمة بالبرامج المثبتة حالياً.
- 5 حدد برنامج ليتم إلغاء تثبيته.
- عند إلغاء تثبيت برنامج تشغيل PaperStream IP حدد واحدة من الآتي:
 - PaperStream IP (TWAIN)
 - PaperStream IP (TWAIN x64)
 - PaperStream IP (ISIS) fi-8000 Series
- عند إلغاء تثبيت Network Setup Tool for fi Series حدد [Network Setup Tool for fi Series].
- عند إلغاء تثبيت Software Operation Panel/Error Recovery Guide حدّد [Software Operation Panel].
- عند إلغاء تثبيت Error Recovery Guide (دليل) حدد [Error Recovery Guide for fi-8040].
- عند إلغاء تثبيت PaperStream ClickScan حدد [PaperStream ClickScan].
- عند إلغاء تثبيت PaperStream ClickScan Searchable PDF Option حدد [PaperStream ClickScan Searchable PDF Option].
- عند إلغاء تثبيت PaperStream Capture حدد [PaperStream Capture].
- عند إلغاء تثبيت أدلة التشغيل حدد [fi Series manuals for fi-8040].
- عند إلغاء تثبيت fi Series Online Update حدد [fi Series Online Update].
- 6 انقر زر [إزالة التثبيت]/[إزالة التثبيت/تغيير].
- 7 في حالة ظهور رسالة تأكيد، انقر فوق زر [موافق]/[نعم].
 تم إلغاء تثبيت البرنامج.

ملاحظات عند استخدام IPv6

● إعدادات الماسحة التي لا تدعم IPv6

الإعدادات التالية لا تدعم IPv6:

- خادم DNS
- خادم الوكيل
- PaperStream NX Manager
- Scanner Central Admin Server
- Scanner Central Admin Desktop
- خادم NTP
- خادم SMTP
- وجهات DirectScan (مثل مجلدات على الشبكة أو خوادم FTP)

ملاحظات عند تصدير إعدادات الماسحة

يسمح لك Scanner Central Admin Server أو Scanner Central Admin Desktop بإدارة الماسحات المتصلة بالشبكة. وأيضًا يسمح لك Scanner Central Admin Server أو Scanner Central Admin Desktop بتطبيق إعدادات الماسحة الضوئية على الماسحات. لمعرفة التفاصيل حول كيفية تطبيق إعدادات الماسحة الضوئية على الماسحات باستخدام Scanner Central Admin Server، راجع دليل مستخدم Scanner Central Admin Server. لمعرفة التفاصيل حول كيفية تطبيق إعدادات الماسحة الضوئية على الماسحات باستخدام Scanner Central Admin Desktop، راجع ملف مساعدة Scanner Central Admin Desktop.

تلميح

يمكن تطبيق إعدادات الماسحة الضوئية على ماسحة عبر [استيراد معلومات إعداد الماسحة] في إعدادات الشبكة في **fi Series**. لمعرفة التفاصيل، راجع استيراد معلومات إعداد الماسحة (383 صفحة).

يوضح هذا القسم كيفية تصدير إعدادات الماسحة في شكل قالب من الماسحة الضوئية، لتطبيق هذه الإعدادات على الماسحات الأخرى. يعرض ما يلي عناصر إعدادات الماسحة وإجراء التصدير.

عناصر إعدادات الماسحة

تشمل إعدادات الماسحة ما يلي:

- إعدادات الماسحة المُعيّنة لـ  من شاشة اللمس

لاحظ أنه لا يمكن تصدير الإعدادات التالية:

- [إعدادات اللوازم المستهلكة] من أجل [التنظيف والصيانة]
- [اسم الماسحة] من أجل [إعدادات الماسحة]
- [عنوان IP] و[عنوان IPv6] من أجل [شبكة LAN السلكية] في [الشبكة] من [إعدادات الماسحة]
- الإعدادات التالية في [الصورة] من أجل [إعدادات الماسحة]:

- [أوفست]
- [تعديل التكبير العمودي]
- نسخ احتياطي لـ Software Operation Panel
- أنماط التراكب المحفوظة في وظيفة التلقيم المتعدد الذكي

إجراء التصدير

قم بتصدير إعدادات الماسحة في الإجراء التالي:

- 1** اضبط إعدادات الماسحة على شاشة اللمس أو من إعدادات الشبكة في **fi Series**. لمعرفة التفاصيل، راجع إعدادات الماسحة (شاشة اللمس) (253 صفحة) و إعدادات الشبكة (إعدادات الشبكة في **fi Series**) (338 صفحة).
- 2** قم بتصدير إعدادات الماسحة في [تصدير معلومات إعداد الماسحة] في إعدادات الشبكة في **fi Series**. لمعرفة التفاصيل، راجع تصدير معلومات إعداد الماسحة (382 صفحة).

ملاحظات حول تطبيق وحدات التحديث باستخدام Scanner Central Admin Server/Scanner Central Admin Desktop

يوضح هذا القسم ملاحظات حول تطبيق وحدات التحديث مثل إعدادات الماسحة والبرامج الثابتة على الماسحات المتصلة بالشبكة باستخدام Scanner Central Admin Server أو Scanner Central Admin Desktop. لمعرفة التفاصيل حول كيفية تطبيق وحدات التحديث على الماسحات الأخرى باستخدام Scanner Central Admin Server، راجع دليل مستخدم Scanner Central Admin Server. لمعرفة التفاصيل حول كيفية تطبيق وحدات التحديث على الماسحات الأخرى باستخدام Scanner Central Admin Desktop، راجع ملف مساعدة Scanner Central Admin Desktop.

- بناءً على بيئة الشبكة، قد يفشل الاتصال بين Scanner Central Admin Server أو Scanner Central Admin Desktop والماسحة بسبب حمل الشبكة. في هذه الحالة، استخدم Scanner Central Admin Console أو Scanner Central Admin Desktop لتقليل عدد الماسحات التي يتم تطبيق الأصول عليها، والحد الأقصى لعدد الماسحات التي يمكن توصيلها معاً في الوقت نفسه.
 - للماسحات المتصلة مباشرةً بـ Scanner Central Admin Server أو Scanner Central Admin Desktop، يتم تطبيق وحدات التحديث مثل إعدادات الماسحة والبرنامج الثابت في الأوقات التالية:
 - عند تشغيل الماسحة
 - عندما تكون الماسحة الضوئية في الوضع السريع وتستأنف العمل في وضع حفظ الطاقة
 - عند تسجيل الخروج من شاشة اللمس بالماسحة الضوئية المتصلة بـ PaperStream NX Manager
- قد يستغرق تطبيق وحدات التحديث بعض الوقت للاكتمال. لذلك، يوصى بتطبيق وحدات التحديث خلال وقت لن تتأثر فيه عمليات العمل.

مواصفات الباركود

يوضح هذا القسم أنواع الباركود التي يمكن اكتشافها باستخدام DirectScan، وكذلك شروط الكشف عنها.

● باركود أحادي البعد



مثال: الكود 3 من 9

كود	مجموعة أحرف	رقم التحقق	عرض الحقل
UPC-A	حرف رقمي (0-9)	إذا أشار التحقق من صحة رقم التحقق إلى وجود خطأ، فلن يتم إخراج قيمة الباركود.	12 (تشمل رقم التحقق)
EAN 8 (JAN 8) EAN 13 (JAN 13)	حرف رقمي (0-9)	إذا أشار التحقق من صحة رقم التحقق إلى وجود خطأ، فلن يتم إخراج قيمة الباركود.	8 أو 13 (تشمل رقم التحقق)
الكود 3 من 9	<ul style="list-style-type: none"> حروف أبجدية (A-Z) حرف رقمي (0-9) رموز (%+/\$*.-) مسافة 	سيتم إخراج قيمة الباركود التي تتضمن رقم التحقق دون التحقق من صحة رقم التحقق.	1 إلى 32 (لا تشمل أكواد بدء وإيقاف) (1*)
الكود 128 (EAN 128)	<ul style="list-style-type: none"> حروف أبجدية (a-z, A-Z) حرف رقمي (0-9) رمز (!"#\$%&'()*+,-./:;<=>?@^_`{~ }~) مسافة أكواد تحكم (جميع الأكواد سيتم الاستعاضة عنها بمسافات) أكواد وظائف (<FNC1> إلى <FNC4>) - للباركود الذي يبدأ بالكود <FNC1> (EAN128) لن يتم إخراج أول FNC1. سيتم إخراج قيم الباركود مع الاستعاضة عن أكواد الوظائف غير الكود FNC1 بالرمز " _ " (الشرطة السفلية). 	إذا أشار التحقق من صحة رقم التحقق إلى وجود خطأ، فلن يتم إخراج قيمة الباركود.	1 إلى 32 (لا تشمل حرف التحقق) (1*)

كود	مجموعة أحرف	رقم التحقق	عرض الحقل
	- للباركود الذي لا يبدأ بـ <FNC1> لن يتم إخراج الأكواد <FNC1> إلى <FNC4>. ● أحرف بدء/إيقاف (CODE-A, CODE-B, CODE-C ● أحرف مجموعات الأكواد (CODE- (A, CODE-B, CODE-C		
Codabar (NW-7)	● أحرف بدء/إيقاف (ABCD) ● حرف رقمي (9-0) ● رموز (-./\$:)	سيتم إخراج قيمة الباركود التي تتضمن رقم التحقق دون التحقق من صحة رقم التحقق.	1 إلى 32 (لا تشمل أكواد بدء وإيقاف) (1*)
ITF	حرف رقمي (9-0)	سيتم إخراج قيمة الباركود التي تتضمن رقم التحقق دون التحقق من صحة رقم التحقق.	2 إلى 32 (دائماً ما يكون عدداً زوجياً من الأرقام) (1*)

*1: عند مسح باركود يحتوي على أكثر من 32 رقماً، تأكد أن الباركود تم التعرف عليه بدقة قبل بدء العمليات.

● شروط كشف الباركود أحادي البعد

العنصر	الحالة
طول الباركود	10 إلى 30 مم/0,39 إلى 1,18 بوصة
عرض الباركود	300 مم/11,81 بوصة أو أقل
هامش الباركود	5 مم/0,20 بوصة أو أكثر على كل جانب من الباركود (الحواف اليسرى واليمنى لـ ITF تكون إما 5 مم/0,20 بوصة أو أكثر، أو أكبر بست مرات من عرض العنصر الرفيع أو أكثر، أيهما أكبر)
لون الباركود	أسود
ألوان الباركود الأساسي	أبيض
الحل	200 إلى 600 dpi
زاوية الباركود	أفقي ورأسي
عرض العنصر الرفيع/عرض الوحدة	● (UPC-A/EAN 8 (JAN 8)/EAN13 (JAN 13 مع 300 dpi أو أكثر: 0,264 مم/0,010 بوصة أو أكثر مع أقل من 300 dpi: 0,30 مم/0,012 بوصة أو أكثر ● الكود 3 من 9/الكود 128 (NW-7)/Codabar (EAN 128) مع 300 dpi أو أكثر: 0,20 مم/0,008 بوصة أو أكثر مع أقل من 300 dpi: 0,30 مم/0,012 بوصة أو أكثر ● ITF مع 300 dpi أو أكثر: 0,254 مم/0,010 بوصة أو أكثر

العنصر	الحالة
	مع أقل من 0,30 300 dpi: 0,012/م بوصة أو أكثر
عرض العنصر العريض	14,0 مم/0,55 بوصة أو أقل (بالنسبة لـ Code 128 (EAN 128) /EAN13 (JAN 13)/UPC-A/EAN 8 (JAN 8) يكون هذا هو عرض العنصر الأعرض، والذي يساوي إجمالي عرض أربع وحدات.)
الفجوة بين الأحرف	● UPC-A/EAN 8 (JAN 8)/EAN13 (JAN 13)/Code 128 (EAN 128)/ITF لا توجد فجوة بين الأحرف ● الكود 3 من Codabar (NW-7/9) أقل من أو يساوي إما 1,52 مم/0,06 بوصة أو يساوي عرض العنصر الرفيع ثلاث مرات، أيهما أكبر، وأكبر من أو يساوي عرض العنصر الرفيع

تلميح

- الباركود المنحرف قد لا يتم التعرف عليه بشكل صحيح.
- قد يؤدي استخدام نفس المستند بصورة متكررة إلى تقليل دقة التعرف بسبب الأتربة المتركمة على المستند. إذا لم يتم التعرف على المستند بشكل صحيح أو أصبح متسخًا، استبدل به مستندًا جديدًا.
- قد لا يتم التعرف على الباركود بشكل صحيح حسب المستند (إن كان منحرف الزوايا) و/أو حالة الباركود المطبوع. تأكد أن الباركود يتم التعرف عليه بشكل صحيح قبل بدء العمليات.
- إذا كان أداء المسح الضوئي ضعيفًا، فإن تقليل منطقة اكتشاف الباركود قد يؤدي إلى تحسين الأداء.
- إن كان هناك أكثر من باركود واحد في منطقة الاكتشاف، فإن الباركود المطلوب اكتشافه سيكون غير معروف.
- إن كان هناك العديد من رموز الباركود في منطقة الاكتشاف، فإن الترتيب الذي سيتم اكتشاف رموز الباركود وفقًا له سيكون غير معروف.
- حتى لو كان لون الباركود الأساسي ولون الباركود بلونين غير الأبيض والأسود، فقد يكون اكتشاف الباركود ممكنًا. للتعرف على الباركود الملون، اضبط إعدادات المسح الضوئي لمستند ملون لضمان التعرف على المستندات بشكل صحيح قبل استخدام الباركود.
- قد تحتوي نتائج كشف الباركود على أخطاء إن كان حجم الباركود أصغر من الحد الأدنى المطلوب.
- إذا لم يتم مسح الباركود الذي يستوفي الشروط بشكل صحيح، فيمكن تحسين الأداء من خلال تجربة ما يلي.
 - عيّن دقة أعلى في إعدادات المسح الضوئي
 - تقليل تشويش الصورة
 - ارفع حجم بيانات صور JPEG باستخدام [ضغط JPEG] لـ [إخراج] في [إعدادات المسح الضوئي].
 - امسح الباركود الملون (الرمادي) في "أبيض وأسود" والباركود أحادي اللون في "اللون"
 - اطبع الباركود بدقة أعلى (بجودة أعلى)
 - زد حجم الباركود
 - غير الورقة المطبوع عليها الباركود، واستبدل بها ورقة ذات درجة أعلى من البياض
- لإجراء التحقق من رقم التحقق على نوع باركود لا يخضع لفحص رقم التحقق، احسب رقم التحقق وتحقق منه بنفسك.
- عند استخدام نوع باركود يخضع لفحص رقم التحقق، لن يتم إخراج قيمة الباركود إذا أشار التحقق من رقم التحقق إلى وجود خطأ. إذا لم يتم التعرف على الباركود، تأكد أن رقم التحقق صحيح.

مواصفات ملفات الفهرس

يوضح هذا القسم ملفات الفهرس التي أنشأتها وظيفة اكتشاف الباركود في DirectScan.

● يتم إخراج ملف فهرس لكل ملف صورة.

● تتم تسمية ملف الفهرس على النحو التالي:

GeneratedFileName.index.xml

● تكون عناصر الإخراج كالتالي:

اسم العنصر	الوصف	اسم عنصر XML
رقم التدفق	رقم التدفق الذي يخرج الصور يتم إخراج الرقم "1" دائمًا.	.Stream No
رقم المستند	رقم رزمة المستندات يتم إخراج الرقم "1" دائمًا.	.Document No
إجمالي عدد الصفحات في رزمة المستندات	إجمالي عدد الصفحات في رزمة المستندات لكن يتم إخراج الرقم "1" دائمًا للملفات التي تتألف من صفحة واحدة.	Total pages in current document
رقم الصفحة في رزمة المستندات	أرقام الصفحات في رزمة المستندات لكن يتم إخراج الرقم "1" دائمًا للملفات التي تتألف من صفحة واحدة.	Page Number in Document
رقم الصفحة	تُرسل أرقام الصفحات للصور	Actual page number
التاريخ والوقت	الوقت والتاريخ الذي تم فيه بدء المسح تنسيق الإخراج هو "س س س/ش/ي س س:د د:ث ث".	Date&Time
اسم الماسحة الضوئية	اسم الماسحة الضوئية المستخدمة في إجراء المسح الضوئي	Scanner name
اسم المستخدم	اسم المستخدم الذي يُستخدم للاتصال بالوجهة	User name
اسم الملف (المسار الكامل)	اسم الملف (المسار الكامل)	Full Path
اسم الملف	اسم الملف	File name
اسم الجهاز	اسم الجهاز للماسحة المستخدمة في إجراء المسح الضوئي يتم إخراج "fi-8040" دائمًا.	Device name
عدد رموز الباركود المكتشفة	عدد رموز الباركود التي تم اكتشافها	Barcode size
وسم معلومات الباركود	وسم يعرض معلومات الباركود الذي تم التعرف عليه	Barcode
نوع الباركود	نوع الباركود المكتشف	Kind
نتيجة اكتشاف الباركود	النص الذي تم التعرف عليه في رموز الباركود	Value

الاتصال للاستفسارات

● الاتصال للاستفسارات

راجع قائمة الاتصال على صفحة الويب التالية:

<https://www.pfu.ricoh.com/global/scanners/contacts/>

● الماسحة الضوئية للصور من fi Series

للاستفسارات الأخرى فيما يخص الماسحة، راجع صفحة الويب الآتية:

<https://www.pfu.ricoh.com/global/scanners/fi/support/>

إذا تعذّر العثور على حل لمشكلتك على صفحة الويب بأعلى، راجع معلومات الاتصال الخاصة بالموزع/الوكيل الخاص بك على صفحة الويب الآتية:

<https://www.pfu.ricoh.com/global/scanners/inquiry.html>

● الاتصال لشراء لوازم أو أدوات التنظيف

<https://www.pfu.ricoh.com/global/scanners/contacts/>