

## fi-7140/fi-7240 Bildscanner

### Los Geht's

Vielen Dank, dass Sie sich für den fi-7140/fi-7240 Farbbildscanner entschieden haben. Dieses Handbuch beschreibt die für die Benutzung des Scanners erforderlichen Vorbereitungen. Führen Sie diese bitte wie beschrieben vor der Erstbenutzung aus. Lesen Sie bitte auch das im Lieferumfang enthaltene Handbuch "Sicherheitshinweise", bevor Sie den Scanner zum ersten Mal verwenden. Weitere Details über die Funktionen und Leistungsmerkmale des Scanners sowie zur Pflege, Wartung und Problembehebung finden Sie im "Bedienungshandbuch" (PDF). Das Bedienungshandbuch befindet sich in der im Lieferumfang enthaltenen Setup DVD-ROM.

Bildschirmbilder von Microsoft werden mit Genehmigung der Microsoft Corporation vervielfältigt.

Microsoft, Windows, Windows Server, Windows Vista, Excel und SharePoint sind eingetragene Warenzeichen oder Warenzeichen der Microsoft Corporation in den USA und/oder anderen Ländern.

Word ist ein Produkt der Microsoft Corporation in den USA.

ISIS ist ein eingetragenes Warenzeichen der EMC Corporation in den USA.

Intel, Pentium und Intel Core sind eingetragene Warenzeichen oder Warenzeichen der Intel Corporation in den USA und/oder anderen Ländern.

ABBYY™ FineReader™ Engine © ABBYY. OCR by ABBYY

ABBYY und FineReader sind Warenzeichen und in einigen Ländern auch eingetragene Warenzeichen von ABBYY Software Ltd.

ScanSnap, ScanSnap Manager und PaperStream sind eingetragene Warenzeichen von PFU Limited in Japan.

Andere Firmenamen und Produktbezeichnungen sind eingetragene Warenzeichen oder Warenzeichen der jeweiligen Firmen.

März 2017

© PFU Limited 2015-2017

## Überprüfen des Packungsinhalts

Bitte vergewissern Sie sich, dass alle hier aufgeführten Zubehörteile im Packungsinhalt enthalten sind. Sollten Sie eine andere Verpackung verwenden, vergewissern Sie sich bitte, dass der Scanner sicher gelagert und verpackt ist. Behandeln Sie den Scanner und dessen Zubehör bitte mit der gebotenen Vorsicht. Der Karton und das Verpackungsmaterial werden für die Aufbewahrung und den Transport des Scanners benötigt. Werfen Sie diese daher nicht weg. Sollten Zubehörteile fehlen oder beschädigt sein, kontaktieren Sie bitte Ihren FUJITSU Scanner Fachhändler oder einen autorisierten FUJITSU Scanner Servicepartner.

[fi-7140]

[fi-7240]

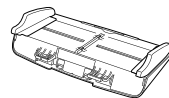
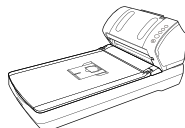

ADF-Papierschacht (Einzug)(x1)

Scanner (x1)



Netzkabel (x1)

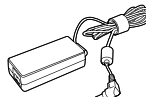

Netzteil (x1)



USB-Kabel (x1)



Setup DVD-ROM (x1)



Sicherheitshinweise (x1)



Anmerkung: Je nach Land können sich die Inhalte unterscheiden.

## Sicherheitshinweise

Das im Lieferumfang enthaltene Dokument "Sicherheitshinweise" enthält wichtige Hinweise für einen sicheren Umgang mit diesem Produkt. Lesen Sie dieses daher vor der Erstbenutzung des Scanners.

## In diesem Handbuch verwendete Symbole

Folgende Symbole werden verwendet:

Symbol	Beschreibung
	Dieses Symbol weist den Benutzer auf eine Operation hin, die, wenn nicht strikt befolgt, Verletzungen oder Schäden zur Folge haben kann.
	Dieses Symbol weist den Benutzer auf eine Operation hin, die, wenn nicht strikt befolgt, Verletzungen oder Schäden am Gerät zur Folge haben kann.

## Entfernen der Schutzverpackung

Der Scanner ist mit einem orangefarbenen Klebeband versehen. Ziehen Sie das Klebeband ab bevor Sie den Scanner verwenden.

## Installieren der Scannersoftware

### Im Lieferumfang enthaltene Software

Die folgenden Programme sind im Lieferumfang des Scanners enthalten.

- **PaperStream IP (TWAIN)**  
Ist mit dem TWAIN-Standard konform und wird zur Betreuung von TWAIN-konformen 32-Bit Anwendungen verwendet.
- **PaperStream IP (TWAINx64)**  
Ist mit dem TWAIN-Standard konform und wird zur Betreuung von TWAIN-konformen 64-Bit Anwendungen verwendet. Er kann in 64-Bit Betriebssystemen installiert werden.

- **PaperStream IP (ISIS) for fi-71xx/72xx**  
Ist mit dem ISIS-Standard konform und wird verwendet, wenn Sie den Scanner mit ISIS-konformen Anwendungen betreiben.
- **Software Operation Panel**  
Mit dem Software Operation Panel können Einstellungen wie für die Scanoperationen und den Verbrauchsmaterialienaustausch getroffen werden. Das Software Operation Panel wird zusammen mit PaperStream IP (TWAIN), PaperStream IP (TWAIN x64) oder PaperStream IP (ISIS) for fi-71xx/72xx installiert.
- **Error Recovery Guide**  
Zeigt den Fehlerstatus und Maßnahmen zur Behebung an, wenn ein Fehler aufgetreten ist. Wird zusammen mit PaperStream IP (TWAIN), PaperStream IP (TWAIN x64) oder PaperStream IP (ISIS) for fi-71xx/72xx installiert.
- **PaperStream Capture**  
Eine Bildscan-Anwendung, die sowohl PaperStream IP (TWAIN) als auch PaperStream IP (ISIS) for fi-71xx/72xx unterstützt. Durch die Definition von Scaneinstellungen als Dokumentprofile, können Sie die Scankonfigurationen wie gewünscht im Voraus festlegen.
- **ScanSnap Manager for fi Series**  
Hierbei handelt es sich um eine Anwendung, die Bilder mit den Scaneinstellungen scannt, die ausschließlich für ScanSnap Manager for fi Series verwendet werden. Für diese Anwendung wird PaperStream IP (TWAIN) benötigt. Sie können eine PDF, JPEG oder durchsuchbare PDF-Bilddatei einfach per Knopfdruck erstellen. Sie können diese Anwendung von der Downloadwebseite herunterladen und installieren.
- **Scan to Microsoft SharePoint**  
Ein Anwendung, mit der Sie Ihre Dateien einfach von ScanSnap Manager for fi series aus auf eine SharePoint Site hochladen können. Dieses Programm kann zum Scannen von Bildern über ScanSnap Manager for fi series verwendet werden. Sie können diese Anwendung von der Downloadwebseite herunterladen und installieren.

- **ABBYY FineReader for ScanSnap™**  
Zusammen mit ScanSnap Manager for fi Series, konvertiert diese Anwendung gescannte Daten in Microsoft® Office Dateien (Word/Excel®/PowerPoint®). Kann zum Scannen von Bildern mit ScanSnap Manager for fi Series verwendet werden. Sie können diese Anwendung von der Downloadwebseite herunterladen und installieren.

- **Handbuch**

Hier finden Sie die Handbücher Sicherheitshinweise, Los Geht's, das Bedienungshandbuch und das fi-718PR Indossierungsdrucker Bedienungshandbuch.

- **Scanner Central Admin Agent**

Wird verwendet um mehrere Scanner zu verwalten wobei gleichzeitig Aktualisierungen der Firmware angewendet, der Betriebsstatus überwacht und die Scannerinformationen überprüft werden können.

Beachten Sie, dass die benötigten Anwendungen sich abhängig von der Betriebsform unterscheiden.

Weitere Informationen finden Sie im Scanner Central Admin Benutzerhandbuch.

- **fi Series Online Update**

Eine Anwendung, mit der die aktuellsten Update-Programme der Software und Firmware der fi Serie überprüft und die Updates ausgeführt werden. Weitere Informationen finden Sie in der fi Series Online Update Hilfe

- **Andere Software (Legacy)**

Inkludiert die im Lieferumfang mit älteren Versionen enthaltene Software.

- **ScandAll PRO**

Eine TWAIN/ISIS-konforme Bildscananwendung.

Scaneinstellungen können als Stapelprofile definiert werden und somit verschiedene Einstellungen im Vorfeld festgelegt werden.

Mit einem festgelegten Stapelprofil Ihrer Wahl können Sie mit einem einzigen Knopfdruck die Scanaufträge ausführen.

Diese Anwendung kann von der Download Website heruntergeladen und installiert werden.

- **Scan to Microsoft SharePoint**

Eine Anwendung, mit der Sie Ihre Dateien einfach von ScandAll PRO auf eine SharePoint Site hochladen können. Diese Anwendung kann von der Download Website heruntergeladen und installiert werden.

## Systemvoraussetzungen

Folgende Systemvoraussetzungen sind erforderlich.

Betriebs-system	<ul style="list-style-type: none"> <li>● Windows Vista® Home Basic (32-Bit/64-Bit) (Service Pack 1 oder aktueller)</li> <li>● Windows Vista® Home Premium (32-Bit/64-Bit) (Service Pack 1 oder aktueller)</li> <li>● Windows Vista® Business (32-Bit/64-Bit) (Service Pack 1 oder aktueller)</li> <li>● Windows Vista® Enterprise (32-Bit/64-Bit) (Service Pack 1 oder aktueller)</li> <li>● Windows Vista® Ultimate (32-Bit/64-Bit) (Service Pack 1 oder aktueller)</li> <li>● Windows Server™ 2008 Standard (32-Bit/64-Bit)</li> <li>● Windows Server™ 2008 R2 Standard (64 Bit)</li> <li>● Windows® 7 Home Premium (32-Bit/64-Bit)</li> <li>● Windows® 7 Professional (32-Bit/64-Bit)</li> <li>● Windows® 7 Enterprise (32-Bit/64-Bit)</li> <li>● Windows® 7 Ultimate (32-Bit/64-Bit)</li> <li>● Windows Server™ 2012 Standard (64-Bit) (*1)</li> <li>● Windows Server™ 2012 R2 Standard (64-Bit) (*1)</li> <li>● Windows® 8 (32-Bit/64-Bit) (*1)</li> <li>● Windows® 8 Pro (32-Bit/64-Bit) (*1)</li> <li>● Windows® 8 Enterprise (32-Bit/64-Bit) (*1)</li> <li>● Windows® 8.1 (32-Bit/64-Bit) (*1)</li> <li>● Windows® 8.1 Pro (32-Bit/64-Bit) (*1)</li> <li>● Windows® 8.1 Enterprise (32-Bit/64-Bit) (*1)</li> <li>● Windows® 10 Home (32-Bit/64-Bit) (*1)</li> <li>● Windows® 10 Pro (32-Bit/64-Bit) (*1)</li> <li>● Windows® 10 Enterprise (32-Bit/64-Bit) (*1)</li> <li>● Windows® 10 Education (32-Bit/64-Bit) (*1)</li> </ul>
-----------------	--

Betriebssystem	●Windows Server™ 2016 Standard (64-Bit) (*1)
Prozessor	Intel® Pentium® 4 1,8 GHz oder höher (Empfohlen: Intel® Core™ i5 2,5 GHz oder höher, ausgenommen Mobilgeräte)
Festplatte/Laufwerk	5400 rpm oder mehr (Empfohlen: 7200 rpm oder mehr)
Speicher	1 GB oder mehr (Empfohlen: 4 GB oder mehr)
Bildschirmauflösung	1024 × 768 Pixel oder mehr, 65.536 Farben oder mehr
Festplatten-Speicher	11 GB oder mehr freier Festplattenspeicher (*2)
DVD-Laufwerk	Für die Installation der Software erforderlich
Schnittstelle	USB 2.0/1.1

\*1: Die Anwendung wird als Desktop-Anwendung ausgeführt.

\*2: Entsprechend der Größe der gescannten Dateien wird zusätzlicher Speicherplatz erforderlich.

### ACHTUNG

- Werden die oben stehenden Systemvoraussetzungen nicht erfüllt, arbeitet der Scanner möglicherweise nicht.
- Die Scangeschwindigkeit verringert sich in folgenden Fällen:
  - Der Prozessor oder der Speicher erfüllen die Systemanforderungen nicht
  - Der Verwendete USB-Anschluss oder -Port ist Version 1.1

### HINWEIS

In diesem Handbuch werden Windows® 7 Bildschirmbilder verwendet. Je nach verwendetem Betriebssystem können sich die angezeigten Bildschirme unterscheiden. Liegt kein Unterschied zwischen den verschiedenen Versionen der in der Tabelle der Systemanforderungen aufgeführten Betriebssysteme vor, wird der allgemeine Begriff Windows® verwendet.

## Installieren der im Lieferumfang enthaltenen Software

Im Folgenden wird die von der "Setup DVD-ROM" aus ausgeführte Installation der im Lieferumfang enthaltenen Software beschrieben.

Beachten Sie, dass für die Installation zwei Methoden zur Verfügung stehen: [Installation (empfohlen)] installiert die zum Betrieb des Scanners erforderlichen Anwendungen. [Installation (benutzerdefiniert)] installiert nur die vom Benutzer ausgewählte Software.

### ACHTUNG

Sollte bereits eine ältere Version dieser Software installiert sein, deinstallieren Sie diese bitte zuerst.

Informationen zur Deinstallation finden Sie in "A5. Deinstallieren der Software" im Benutzerhandbuch.

## ■ Installation (empfohlen)

Die folgenden Programme sind installiert:

- PaperStream IP (TWAIN)
- PaperStream IP (TWAINx64)
- Software Operation Panel
- Error Recovery Guide
- PaperStream Capture
- Handbuch
- Scanner Central Admin Agent
- fi Series Online Update

1. Schalten Sie den Computer ein und melden sich in Windows® als Benutzer mit Administratorrechten an.
2. Legen Sie die Setup DVD-ROM in Ihr DVD-Laufwerk ein.
  - ⇒ Der [fi Series Setup] Bildschirm erscheint.

### HINWEIS

Sollte der [fi Series Setup] Bildschirm nicht erscheinen, doppelklicken Sie auf "Setup.exe" auf der Setup DVD-ROM über den Windows Explorer oder [Computer].

3. Klicken Sie auf die [Installation (empfohlen)] Taste.



4. Folgen Sie zur Installation der Software bitte den Bildschirmanweisungen.

## ■ Installation (benutzerdefiniert)

1. Führen Sie bitte die Schritte 1. bis 2. des Abschnitts "Installation (empfohlen) (Seite 4)" aus.
2. Klicken Sie auf die [Installation (benutzerdefiniert)] Taste.

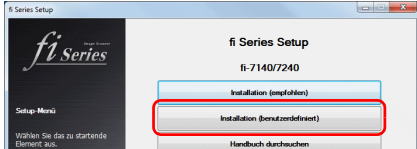

3. Markieren Sie das Kontrollkästchen für die Software und klicken Sie auf die [Weiter] Schaltfläche.
4. Folgen Sie zur Installation der Software bitte den Bildschirmanweisungen.

## Installieren des Scanners

Im Folgenden wird die Installation des Scanners beschrieben.

1. Stellen Sie den Scanner an dessen Installationsort auf.

### ACHTUNG

Fassen Sie beim Tragen den Scanner an dessen Unterseite an.

#### ● fi-7140

--- Außenabmessungen  
— Installationsort

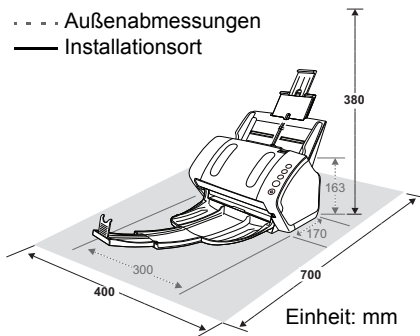

#### ● fi-7240

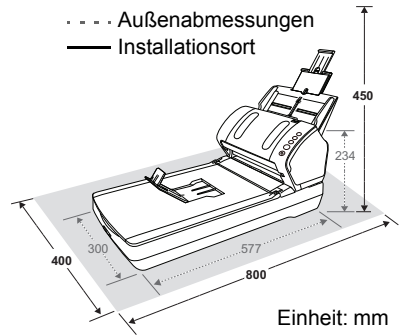

2. Entsperren Sie den Transportsicherungsschalter. Für den fi-7240 ist eine starre Tragevorrichtung im Inneren des Flachbetts angebracht, um Beschädigungen während des Transportes zu vermeiden. Schieben Sie den Transportsicherungsschalter nach vorne.

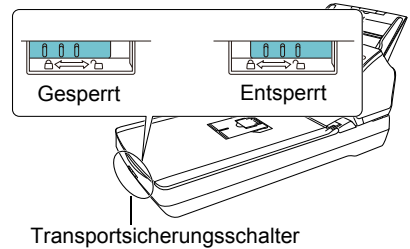

3. Bringen Sie den ADF-Papierschlacht (Einzug) an. Führen Sie die Halterungen des ADF-Papierschlachts in die entsprechenden Aussparungen hinten am Scanner in Pfeilrichtung ① ein und drücken den ADF-Papierschlacht dann zum Einrasten in Pfeilrichtung ② nach unten.

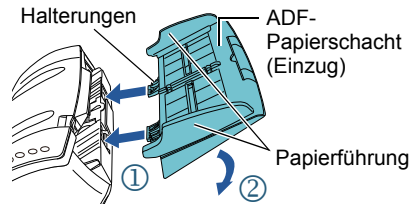

### ACHTUNG

Verbinden Sie den ADF-Papierschlacht (Einzug) fest, sodass keine Freiräume zwischen ihm und dem Scanner entstehen.

# Kabelanschluss

Verbinden Sie die Kabel wie folgt:

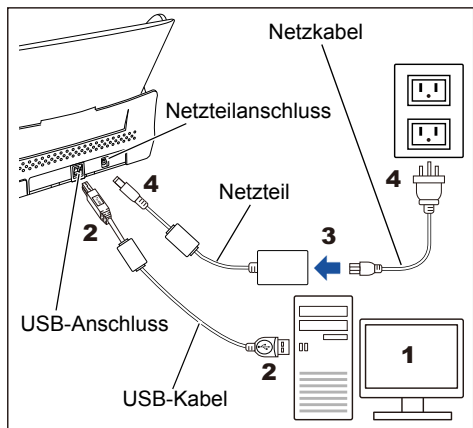

3. Schließen Sie das Netzkabel an das Netzteil an (im Weiteren als "Netzkabel" bezeichnet).



Verwenden Sie ausschließlich das im Lieferumfang des Scanners enthaltene Netzkabel.

In den folgenden Fällen kann es zu einem elektrischen Schlag oder zu einer Fehlfunktion kommen.

- Verwendung eines anderen Netzkabels als des mitgelieferten.
- Verwendung des mitgelieferten Netzkabels für andere Geräte.

4. Schließen Sie das Netzkabel an den Netzteilanschluss des Scanners an und stecken dann den Netzkabelstecker in eine Steckdose.

## HINWEIS

Wenn Sie den Netzstecker in eine Steckdose stecken, blinkt die [Power] Taste im Bedienfeld des Scanners einmal auf. Hierbei handelt es sich um eine interne Diagnose, es liegt also keine Fehlfunktion vor.



Verwenden Sie nur das mit dem Scanner mitgelieferte Netzteil. Andernfalls kann es zu Schäden am Gerät kommen. Verwenden Sie nicht das Netzteil eines anderen Produkts.

1. Vergewissern Sie sich, dass der Computer ausgeschaltet ist.
2. Schließen Sie den Scanner mit dem USB-Kabel an den USB-Anschluss des Computers an.

## ACHTUNG

- Verwenden Sie das mitgelieferte USB-Kabel.
- Wenn Sie den Scanner über USB 2.0 anschließen, muss auch der verwendete USB-Anschluss und Hub mit USB 2.0 kompatibel sein. Die Scangeschwindigkeit verringert sich, wenn Sie den Scanner über USB 1.1 anschließen.
- Schließen Sie das USB-Kabel so an, dass dessen USB-Symbol nach oben zeigt.

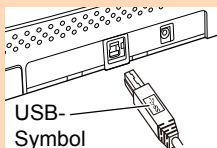

# Test-Scan

Befolgen Sie die folgenden Anweisungen, um mit PaperStream Capture und PaperStream IP (TWAIN) zu überprüfen, ob Dokumente korrekt gescannt werden können.

1. Drücken Sie die [Power] Taste auf dem Bedienfeld des Scanners.

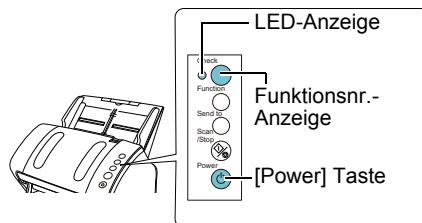

- ⇒ Der Scanner ist eingeschaltet, und die [Power] Taste leuchtet grün auf. Während der Initialisierung ändert sich die Anzeige der Funktionsnummer wie folgt: "8" → "P" → "0" → "1". Der Scanner ist bereit, wenn "1" angezeigt wird. Der Scanner ist bereit, sobald [Ready] angezeigt wird.

### ACHTUNG

Sollte "1" nicht in der Anzeige der Funktionsnummer angezeigt werden, siehe "Kapitel 7 Problembehebung" im Bedienungshandbuch.

### HINWEIS

Drücken Sie auf die [Power] Taste, leuchtet die LED-Anzeige einmal auf. Beachten Sie, dass dies eine Erstdiagnose und keine Fehlfunktion ist.

2. Schalten Sie den Computer ein.  
⇒ Der Scanner wird automatisch erkannt.

### ACHTUNG

Wenn das [Neue Hardware gefunden] Dialogfeld angezeigt wird, wählen Sie [Treibersoftware suchen und installieren (empfohlen)] und installieren daraufhin den Treiber gemäß den Bildschirmweisungen.

3. Legen Sie ein Dokument in den Scanner ein.
  1. Ziehen Sie die Schachterweiterungen heraus und passen sie an die Dokumentenlänge an.
  2. Ziehen Sie das Ausgabefach heraus, schieben die Ausgabefach-Erweiterung 1 und die Ausgabefach-Erweiterung 2 je nach Dokumentenlänge zu sich hin und heben den Stopper hoch.
  3. Legen Sie das Dokument in den ADF-Papierschacht (Einzug) ein.
  4. Passen Sie die Papierführung an die Dokumentenbreite an.

#### ●fi-7140

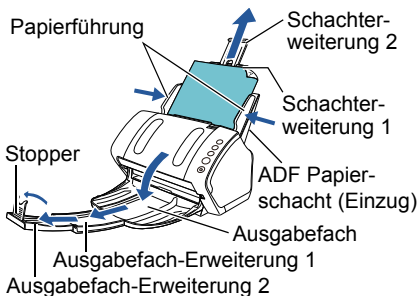

#### ●fi-7240

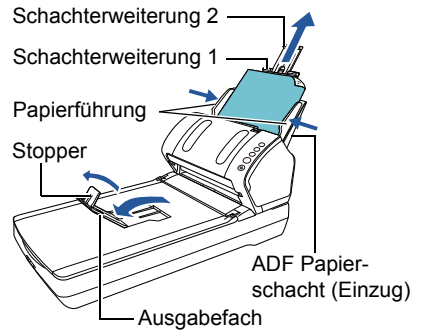

4. Starten Sie PaperStream Capture

- Windows Vista®/Windows Server™ 2008/Windows® 7

Wählen Sie [Start] Menü → [Alle Programme] → [PaperStream Capture] → [PaperStream Capture].

- Windows Server™ 2012/Windows® 8

Rechtsklicken Sie auf den Startbildschirm, wählen Sie aus der App-Leiste [Alle Apps] und wählen Sie dann unter [PaperStream Capture] [PaperStream Capture] aus.

- Windows Server™ 2012 R2/Windows® 8.1

Klicken Sie auf der unteren linken Seite des Startbildschirms auf [↓] und wählen Sie dann unter [PaperStream Capture] [PaperStream Capture] aus. Bewegen Sie zur Anzeige von [↓] den Mauszeiger.

- Windows® 10/Windows Server™ 2016

Wählen Sie [Start] Menü → [PaperStream Capture] → [PaperStream Capture].

5. Klicken Sie auf die [Scan] Taste im Menübereich.

6. Wählen Sie einen von drei für den Test-Scan bereitgestellten Typen von Dokumentprofilen aus. Das Beispiel unten zeigt, das Dokumentprofil, wenn auf [Black and White] geklickt wurde:

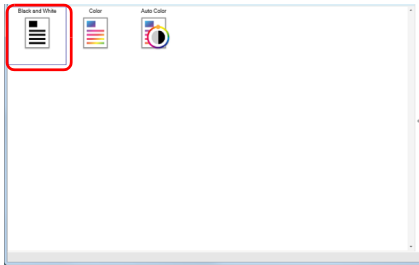

⇒ Das Dokument wird gescannt und das gescannte Bild dann angezeigt.



### ACHTUNG

Sollte im Scanner ein Fehler auftreten, ändert sich die Anzeige der Funktionsnummer wie folgt:

- Für temporäre Fehler  
Der Buchstabe "J" oder "U" und ein "Fehlercode" erscheinen alternierend.
- Für Gerätefehler  
Der Buchstabe "E", "F", "C", "H", "A" oder "L" und eine "Warnnummer" erscheinen alternierend.

Schlagen Sie in diesem Fall unter "Kapitel 7 Problembehebung" im Bedienungshandbuch nach.

Weitere Informationen zu den Scanfunktionen und Bedienungen finden Sie im "Kapitel 4 Verschiedene Scanmethoden" des Bedienungshandbuchs.

## Kontakt

Auf der letzten Seite der "Sicherheitshinweise" finden Sie unsere Kontaktinformationen.

### ● ABBYY FineReader for ScanSnap™

- Windows Vista®/Windows Server™ 2008/Windows® 7  
Wählen Sie [Start] Menü → [Alle Programme] → [ABBYY FineReader for ScanSnap(TM)] → [Benutzerhandbuch] → [Technischer Support].

- Windows Server™ 2012/Windows® 8  
Rechtsklicken Sie auf den Startbildschirm, wählen Sie aus der App-Leiste [Alle Apps] und wählen Sie dann unter [ABBYY FineReader for ScanSnap(TM)] [Benutzerhandbuch] → [Technischer Support] aus.

- Windows Server™ 2012 R2/Windows® 8.1  
Klicken Sie auf der unteren linken Seite des Startbildschirms auf [⇩] und wählen Sie dann unter [ABBYY FineReader for ScanSnap(TM)] [Benutzerhandbuch] → [Technischer Support] aus.  
Bewegen Sie zur Anzeige von [⇩] den Mauszeiger.

- Windows® 10/Windows Server™ 2016  
Wählen Sie [Start] Menü → [ABBYY FineReader for ScanSnap(TM)] → [Benutzerhandbuch] → [Technischer Support].

### ● Farbbildscanner der fi Serie

Weitere Informationen zum Scanner finden Sie auf der folgenden Website:

<http://imagedscanner.fujitsu.com/g-support.html>

Können Sie auf der oben stehenden Webseite keine Lösung für Ihr Problem finden, wenden Sie sich an eine für Sie zuständige Fujitsu-Vertretung:

<http://imagedscanner.fujitsu.com/warranty.html>

## Kontakt zum Erwerb von Verbrauchsmaterialien und Reinigungsmitteln

[http://www.fujitsu.com/global/shop/computing/IMAGE\\_index.html](http://www.fujitsu.com/global/shop/computing/IMAGE_index.html)

### Hinweis

- Das Vervielfältigen dieses Handbuchs im Ganzen oder in Teilen sowie die Vervielfältigung der Scanneranwendungen ist urheberrechtlich geschützt und daher verboten.
- Der Inhalt dieses Handbuchs kann ohne vorherige Ankündigung geändert werden.  
Regulatory Model P3670A/P3670C