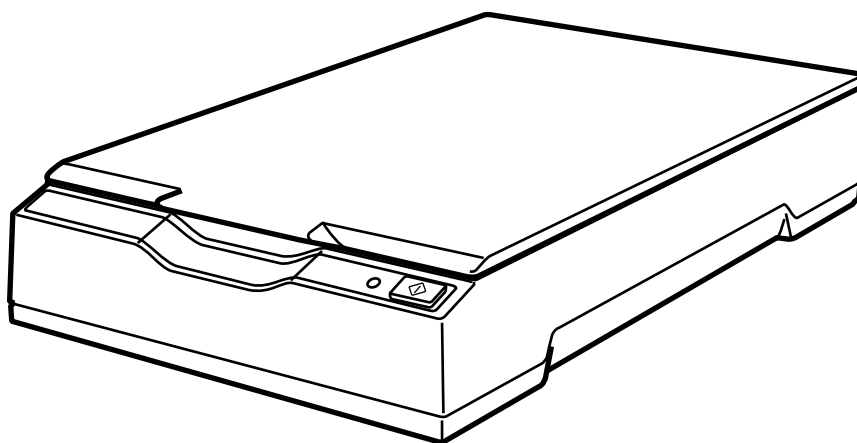

Image Scanner

fi-70F

Руководство по эксплуатации



Содержание

Введение	5
Руководства.....	5
Товарные знаки.....	7
Производитель.....	7
Дата выпуска/выпустившая компания.....	7
Информация о безопасности.....	7
Символы, используемые в данном руководстве.....	8
Сокращения, используемые в данном руководстве.....	9
Символы стрелок в данном руководстве.....	9
Примеры экранов в этом руководстве.....	10
Примечание.....	10
Обзор сканера	11
Основные свойства.....	11
Части и функции.....	12
Установка программного обеспечения.....	15
Краткий обзор приложенного программного обеспечения.....	15
Системные требования.....	17
УСТАНОВКА (Рекомендуется).....	18
УСТАНОВКА (По выбору).....	19
Основные операции	20
Включение/выключение питания.....	20
Как включить питание.....	20
Как выключить питание.....	21
Открытие/закрытие крышки документов.....	23
Как открыть крышку документов.....	23
Как закрыть крышку документов.....	24
Вход и выход из режима экономного энергопотребления.....	25
Выполнение основного сканирования	26
Выполнение сканирования с помощью приложения сканирования изображений.....	26
Использование кнопки на сканере для начала сканирования.....	29
Настройки кнопки.....	30
Операции со сканером.....	32

Различные способы сканирования	33
Сканирование книг	33
Ежедневный уход	36
Чистящие материалы	36
Место и частота	37
Чистка снаружи сканера	38
Чистка внутри сканера	39
Устранение неполадок	40
Устранение неполадок	40
Не удается включить питание сканера	42
Индикатор питания гаснет	43
Индикатор питания мигает после включения	44
Не удается подключить сканер и компьютер с помощью кабеля USB	45
Сканирование не начинается	46
Сканирование занимает долгое время	47
Качество сканированного изображения или фотографии неудовлетворительное	48
Неудовлетворительное качество сканированного текста или строк	49
Изображения искажены или размыты	50
На изображениях отображаются вертикальные полосы	51
Тень появляется сверху или внизу изображения	52
Изображения, отсканированные в черно-белом режиме (в режиме "Оттенки серого" или "Цветной"), темные	53
Сбой автоматического определения размера бумаги	54
Прежде чем связаться с поставщиком услуг сканера	55
Действия перед обращением в центр обслуживания сканера	55
Перед обращением в центр обслуживания сканера	55
Проверка наклейки продукта	57
Настройки сканера (Software Operation Panel)	58
Запуск Software Operation Panel	58
Перевод Software Operation Panel в [Режим только просмотра]	60
Настройка [Режим только просмотра]	60
Закрытие режима [Режим только просмотра]	62
Задание пароля	64
Изменение пароля	65

Удаление пароля	67
Переустановка пароля	69
Элементы настройки.....	71
Настройка устройства	71
Настройки, связанные со счетчиками листов.....	73
Проверка счетчика листов	73
Настройки, связанные со временем ожидания	74
Время ожидания сканера для перехода в режим экономного энергопотребления [Экономное энергопотребление].....	74
Приложение	76
Основные характеристики	76
Установочные спецификации	78
Внешние размеры.....	80
Удаление программного обеспечения.....	81
Контакт для справок	83

Введение

Благодарим за приобретение данного продукта.

Руководства

Следующие руководства включены в данный продукт.

При необходимости прочтите их.

Руководство	Описание
Меры предосторожности (бумажная копия, PDF)	Данное руководство содержит важную информацию о безопасном использовании данного продукта. Обязательно прочитайте данное руководство перед использованием сканера. Версия PDF включена в установочный диск Setup DVD-ROM.
Руководство по началу работы (бумажная копия)	Приводится информация по установке сканера и конфигурации его настроек.
Руководство по эксплуатации (данное руководство) (HTML)	Дает подробную информацию о правильном управлении и ежедневном обслуживании сканера и о том, как правильно устранить проблемы, связанные с неисправностями. Содержится на установочном диске Setup DVD-ROM.
Руководство пользователя PaperStream Capture (PDF)	Содержит общую информацию по PaperStream Capture и подробные сведения по установке, сканированию документов, активации и операциям с несколькими станциями. Содержится на установочном диске Setup DVD-ROM.
Руководство пользователя Scanner Central Admin (PDF)	Содержит краткое описание, сведения об установке, управлении и обслуживании Scanner Central Admin. Содержится на установочном диске Setup DVD-ROM.
Справка PaperStream IP	Объясняет, как использовать и задавать настройки для драйверов PaperStream IP. Содержится на установочном диске Setup DVD-ROM.
Справка PaperStream ClickScan	Объясняет, как использовать и задавать настройки для PaperStream ClickScan. Содержится на установочном диске Setup DVD-ROM.
Справка fi Series Online Update	Объясняет, как использовать и задавать настройки для fi Series Online Update. Содержится на установочном диске Setup DVD-ROM.

В зависимости от используемого программного обеспечения смотрите руководство к нему (если программное обеспечение отличается от указанного выше).

Для получения подробной информации о программном обеспечении смотрите [Краткий обзор приложенного программного обеспечения \(страница 15\)](#).

Товарные знаки

ISIS является товарным знаком Open Text.

Intel, Pentium и Intel Core являются товарными знаками Intel Corporation или ее подразделений в США и/или других странах.

Google и Google Chrome являются товарными знаками или зарегистрированными товарными знаками компании Google LLC.

Microsoft, Excel, Windows и Windows Server являются товарными знаками группы компаний Microsoft.

PaperStream является зарегистрированным товарным знаком или товарным знаком компании PFU Limited в Японии.

Другие названия компаний и названия продуктов являются зарегистрированными товарными знаками или товарными знаками соответствующих компаний.

Производитель

PFU Limited

YOKOHAMA i-MARK PLACE, 4-5 Minatomirai 4-chome, Nishi-ku, Yokohama-shi, Kanagawa 220-8567 Japan.

Дата выпуска/выпустившая компания

Дата выпуска: декабрь 2022 г.

Выпущено: PFU Limited

Модель: P3841A

© PFU Limited 2022

Информация о безопасности

Прилагаемое руководство "Меры предосторожности" содержит важную информацию о безопасном и правильном использовании данного продукта.

Обязательно прочитайте и уясните данное руководство перед использованием сканера.

Символы, используемые в данном руководстве

Следующие обозначения используются в данном руководстве, чтобы устранить любую возможность возникновения несчастного случая или повреждения пользователя и окружающих людей, а также имущество.

Предупреждающие наклейки содержат символы, указывающие на строгость и состояние предупреждение.

Символы и их значения являются следующими.



ПРЕДУПРЕЖДЕНИЕ

Данный указатель предупреждает пользователей об операции, которая в случае невнимательного обращения, может привести к серьезной травме или смерти.



ОСТОРОЖНО

Данный указатель предупреждает пользователей об операции, которая в случае невнимательного обращения, вызвать угрозу безопасности персонала или повредить продукт.

Согласно соглашению об обозначениях, в данном руководстве используются следующие символы:

ВНИМАНИЕ

Данный символ предупреждает операторов об особенно важной информации. Внимательно ознакомьтесь с этой информацией.

СОВЕТ

Этот символ сообщает операторам о наличии рекомендаций по эксплуатации.

Сокращения, используемые в данном руководстве

В данном руководстве используются следующие аббревиатуры.

Название	Обозначение
Windows Server™ 2012 Standard (64 бита)	Windows Server 2012 (*1)
Windows Server™ 2012 R2 Standard (64 бита)	Windows Server 2012 R2 (*1)
Windows® 10 Домашняя (32 бита / 64 бита) Windows® 10 Pro (32 бита / 64 бита) Windows® 10 Корпоративная (32 бита / 64 бита) Windows® 10 для образовательных учреждений (32 бита / 64 бита)	Windows 10 (*1)
Windows Server™ 2016 Standard (64-бита)	Windows Server 2016 (*1)
Windows Server™ 2019 Standard (64-бита)	Windows Server 2019 (*1)
Windows Server™ 2022 Standard (64-бита)	Windows Server 2022 (*1)
Windows® 11 Домашняя (64 бита) Windows® 11 Pro (64 бита) Windows® 11 Корпоративная (64-бита) Windows® 11 для образовательных учреждений (64 бита)	Windows 11 (*1)
Google Chrome™	Google Chrome
Microsoft® Word	Word
Microsoft® Excel®	Excel
PaperStream IP (TWAIN) PaperStream IP (TWAIN x64) PaperStream IP (ISIS) for fi-65F/70F	Драйвер PaperStream IP

*1:Когда нет разницы между различными версиями вышеперечисленных операционных систем, используется общий термин "Windows".

Символы стрелок в данном руководстве

Символы стрелки вправо (→) используются для разделения значков или параметров меню, которые необходимо выбрать последовательно.

Пример:Нажмите меню [Пуск] → [Панель управления].

Примеры экранов в этом руководстве

Экраны продукта Microsoft переизданы при помощи разрешения от корпорации Microsoft Corporation.

Примеры экранов в данном руководстве могут изменяться без предварительного уведомления с целью улучшения эффективности данного продукта.

Если фактический отображаемый экран отличается от примеров экрана в данном руководстве, работайте в соответствии с фактическим отображаемым экраном, одновременно обращаясь к руководству пользователя приложения используемого сканера.

В данном руководстве используются примеры экранов Windows 10. В зависимости от операционной системы, фактические экраны и операции могут отличаться. Также обратите внимание, что экраны и операции могут отличаться от приведенных в данном руководстве после обновления программного обеспечения сканера. В этом случае смотрите руководство, предоставляемое при обновлении программного обеспечения.

Примечание

- Содержание данного руководства может изменяться без предварительного уведомления.
- PFU Limited не несет ответственности за случайный или косвенный ущерб в результате использования данного продукта, а также по претензиям третьих сторон.
- Копирование содержания данного руководства в целом или частично, а также копирование приложений сканера запрещено по закону о защите авторских прав.

Обзор сканера

В данной главе описываются основные свойства данного продукта, названия частей и их функции.

Основные свойства

Сканер обеспечен следующими свойствами:

- **Компактный размер для простой установки**

Самый малый размер в классе сканеров А6 позволяет легко установить устройство в ограниченном пространстве, например на стойке регистрации. Сотрудники смогут выполнять сканирование документов, не отходя от клиента.

- **Высокоскоростное сканирование**

Устройство имеет следующую скорость сканирования:

- При подключении кабеля питания: 1 секунда на лист (*1)
- При подключении кабеля шины питания USB: 2 секунды на лист (*1)

Кроме того, сканер снова готов к сканированию через 0,5 секунды. Поэтому сотрудники у стойки регистрации смогут быстро выполнить сканирование, не задерживая клиентов.

- **Поддержка шины питания USB**

Питание сканера может осуществляться через порт USB компьютера, поэтому его можно использовать в местах, где питание переменного тока недоступно.

- **Автоматическое выравнивание перекошенных изображений**

Автоматическое определение размера бумаги позволяет обнаруживать и выравнивать перекошенные изображения. Вы можете поместить документ в любое место на планшет для документов, не беспокоясь о том, что оно может быть перекошено.

- **Централизованное управление несколькими сканерами**

Сервер Scanner Central Admin позволяет одновременно управлять несколькими сканерами. Например, приложение можно использовать для обновления информации о настройках и драйверах сканера для всех сканеров одновременно, а также просмотра состояния работы каждого сканера.

Для получения подробной информации смотрите руководство пользователя Scanner Central Admin.

*1: При сканировании документов в формате А6 при 300 т/д в черно-белом режиме.

Части и функции

В этом разделе описываются названия деталей сканера.

- **Передняя часть**

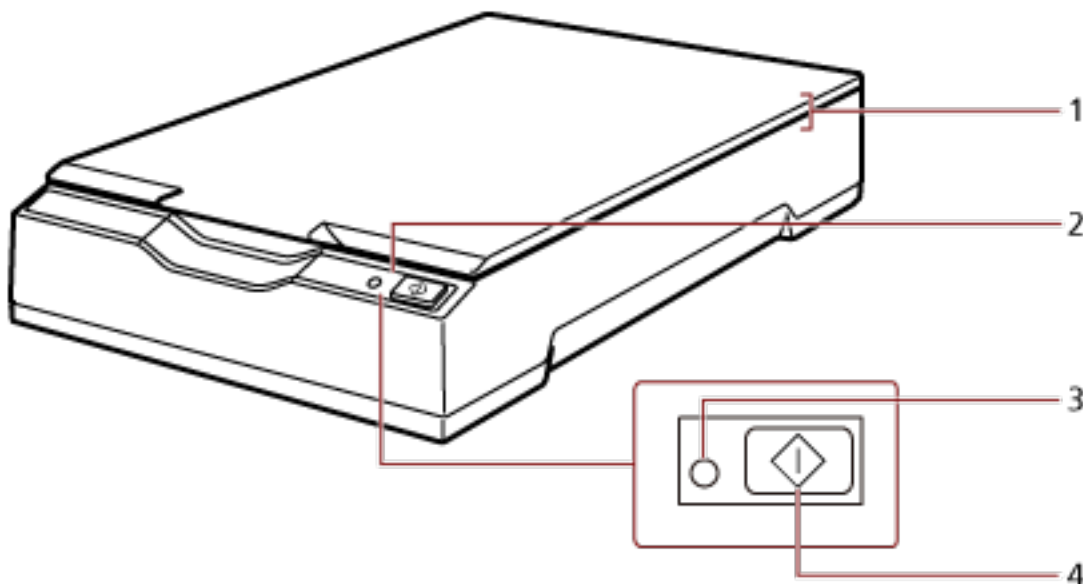

№	Название	Функция
1	Планшет	Откройте крышку документов и поместите документ на планшет для документов (стеклянная секция).
2	Панель управления	Состоит из кнопки [Scan] и индикатора питания. Может использоваться для управления сканером или проверки его состояния.
3	Индикатор питания	Горит зеленым, когда сканер включен.
4	Кнопка [Scan]	Выход из режима экономного энергопотребления (*1) и включение питания (*2). Запуск связанного программного приложения (*3).

*1:Для получения подробной информации о режиме энергосбережения смотрите [Вход и выход из режима экономного энергопотребления \(страница 25\)](#).

*2:Для получения подробной информации о включение/выключение питания смотрите [Включение/выключение питания \(страница 20\)](#).

*3:Для получения дополнительной информации о настройках сканирования при нажатии кнопки [Scan] смотрите справку драйвера сканера и [Использование кнопки на сканере для начала сканирования \(страница 29\)](#).

ВНИМАНИЕ

Не используйте кнопку [Scan] во время работы Software Operation Panel.

- **Внутренняя часть**

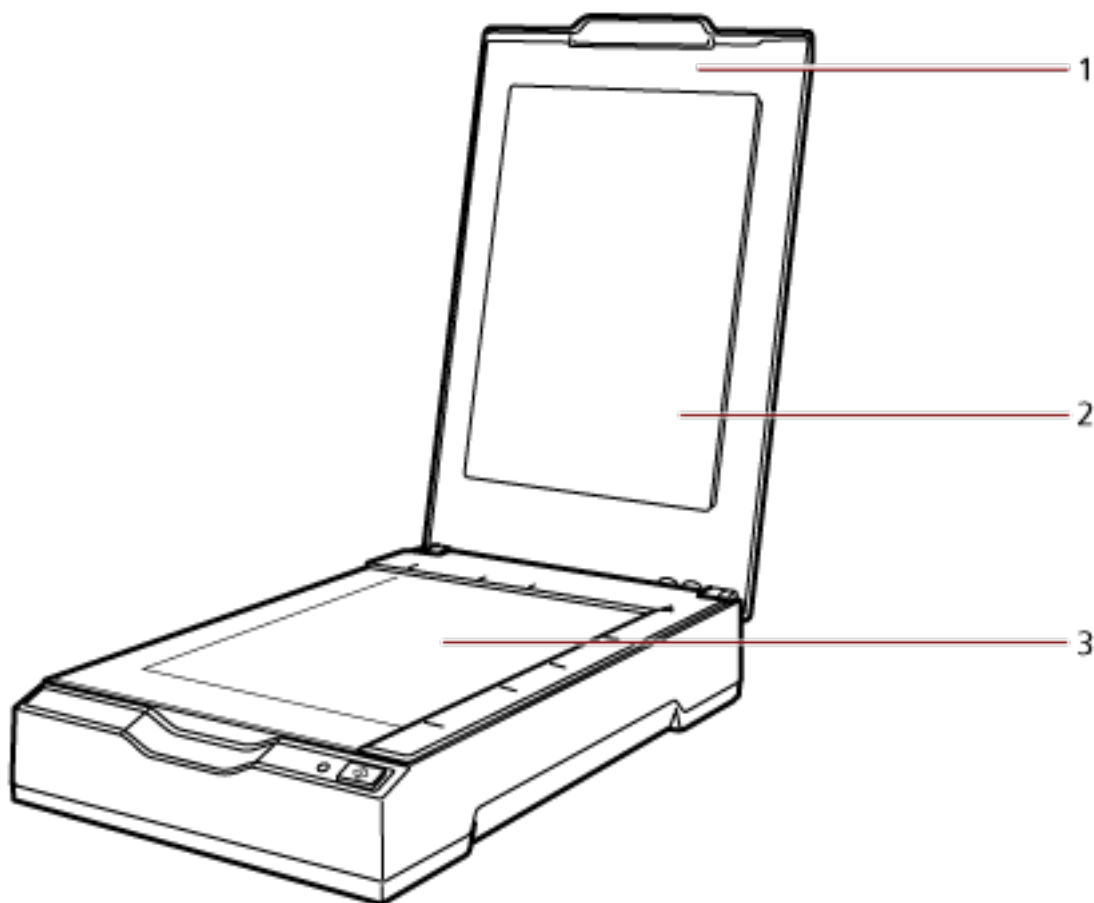

№	Название	Функция
1	Крышка документов	Откройте крышку и поместите документ на планшет для документов. Закройте ее, чтобы зафиксировать документ на планшете.
2	Прижимная подкладка для документов	Прижимает документ к планшету для документов.
3	Планшет для документов	Поместите документ на стеклянную секцию.

- Сзади

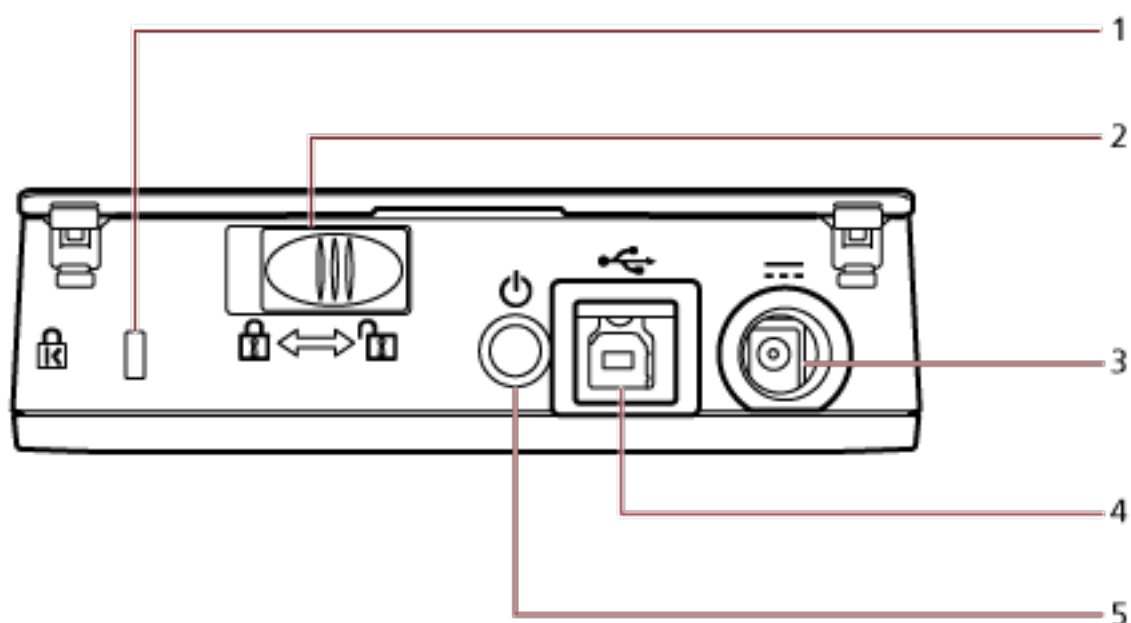

№	Название	Функция
1	Гнездо кабеля безопасности	Используется для подключения кабеля безопасности для защиты от краж (доступен в продаже).
2	Транспортировочный фиксатор	Фиксирует несущий блок (внутри планшета) для предотвращения повреждения при транспортировке.
3	Разъем питания	Используется для подключения кабеля питания или кабеля шины питания USB.
4	Разъем USB	Используется для подключения кабеля USB.
5	Кнопка [Power]	Выход из режима экономного энергопотребления (*1) и включение/выключение питания (*2). Индикатор питания горит зеленым при включении сканера.

*1:Для получения подробной информации о режиме энергосбережения смотрите [Вход и выход из режима экономного энергопотребления \(страница 25\)](#).

*2:Для получения подробной информации о включение/выключение питания смотрите [Включение/выключение питания \(страница 20\)](#).

Установка программного обеспечения

В данной главе описывается программное обеспечение, требуемое для компьютера, который подключается к сканеру, системные требования и метод установки.

При использовании Scanner Central Admin смотрите руководство пользователя Scanner Central Admin.

СОВЕТ

Программное обеспечение может быть установлено с прилагаемого установочного диска Setup DVD-ROM или загружено с веб-сайта.

Краткий обзор приложенного программного обеспечения

В комплекте с данным продуктом входит следующее программное обеспечение.

- **Драйвер PaperStream IP**

Драйвер PaperStream IP является драйвером сканера, который соответствует стандарту TWAIN / ISIS.

Существует три типа драйвера PaperStream IP.

- PaperStream IP (TWAIN)

Соответствует стандарту TWAIN. Используется при работе сканера при помощи 32-битных приложений, соответствующих стандарту TWAIN.

- PaperStream IP (TWAIN x64)

Соответствует стандарту TWAIN. Используется при эксплуатации сканера с помощью 64-битных приложений, соответствующих стандарту TWAIN.

Может быть установлено на операционных системах 64-бита.

- PaperStream IP (ISIS) for fi-65F/70F

Соответствует стандарту ISIS. Используется при работе сканера при помощи приложений, соответствующих стандарту ISIS.

Для получения подробной информации смотрите справку драйвера PaperStream IP.

- **Software Operation Panel**

Вы можете конфигурировать настройки, связанные со сканированием документов.

Устанавливается вместе с драйвером PaperStream IP.

Для получения подробной информации смотрите [Настройки сканера \(Software Operation Panel\) \(страница 58\)](#).

- **PaperStream ClickScan**

32-битное приложение сканирования изображений, которое поддерживает PaperStream IP (TWAIN).

Сканирование можно выполнить с помощью простых настроек и операций.

Эта программа запускается автоматически при выполнении входа в ваш компьютер и отображается в области уведомлений панели задач.

Для получения подробной информации смотрите справку PaperStream ClickScan.

- **PaperStream ClickScan Searchable PDF Option**

Приложение для создания файлов PDF, поддерживающих поиск.

Отсканированные изображения можно выводить в формате файлов Word или Excel.

Его можно использовать с PaperStream ClickScan.

Для получения подробной информации смотрите справку PaperStream ClickScan.

- PaperStream Capture

32-битное приложение сканирования изображений, которое поддерживает PaperStream IP (TWAIN)/PaperStream IP (ISIS) for fi-65F/70F.

Сохраняя настройки сканирования в виде профилей, можно выбирать необходимые настройки.

Для получения дополнительной информации смотрите руководство пользователя PaperStream Capture.

- PaperStream Capture Pro (EVALUATION)

32-битное приложение сканирования изображений, которое поддерживает PaperStream IP (TWAIN).

Это пробная версия PaperStream Capture Pro.

Для использования полной версии приобретите и активируйте лицензию.

Помимо функций, характерных для PaperStream Capture, PaperStream Capture Pro также позволяет выполнять операции с несколькими станциями и расширенными настройками метаданных.

Для получения дополнительной информации смотрите руководство пользователя PaperStream Capture.

- Руководства

Меры предосторожности и руководство по эксплуатации установлены.

- Scanner Central Admin Agent

Используйте это приложение для обновления драйвера для нескольких сканеров в рамках одной операции, а также для управления и мониторинга нескольких сканеров. Вы можете осуществлять мониторинг операций сканера и просматривать информацию о сканере.

Требуемые приложения будут отличаться для каждого рабочего режима.

Для получения подробной информации смотрите руководство пользователя Scanner Central Admin.

- fi Series Online Update

Это приложение проверяет наличие последних обновлений для программного обеспечения fi Series.

Для получения подробной информации смотрите справку fi Series Online Update.

Системные требования

Системные требования к компьютеру, на котором требуется установить программное обеспечение:

Операционная система	<ul style="list-style-type: none"> ● Windows Server™ 2012 Standard (64 бита) (*1) ● Windows Server™ 2012 R2 Standard (64 бита) (*1) ● Windows® 10 Домашняя (32 бита/64 бита) (*1) ● Windows® 10 Pro (32 бита/64 бита) (*1) ● Windows® 10 Корпоративная (32 бита/64 бита) (*1) ● Windows® 10 для образовательных учреждений (32 бита/64 бита) (*1) ● Windows Server™ 2016 Standard (64 бита) (*1) ● Windows Server™ 2019 Standard (64 бита) (*1) ● Windows Server™ 2022 Standard (64 бита) (*1) ● Windows® 11 Домашняя (64 бита) (*1) ● Windows® 11 Pro (64 бита) (*1) ● Windows® 11 Корпоративная (64 бита) (*1) ● Windows® 11 для образовательных учреждений (64 бита) (*1)
ЦПУ	Intel или совместимый с Intel процессор
Разрешение экрана	1024 × 768 пикселей или выше, 65536 или больше цветов
Место на диске	11 ГБ или больше свободного пространства на диске (*2)
DVD-привод	Требуется для установки программного обеспечения
Интерфейс	USB2.0/USB1.1

*1:Входящее в комплект программное обеспечение работает как приложение рабочего стола.

*2:Требуемое дисковое пространство для сканирования документов различается соответственно размеру файла сканированных изображений.

УСТАНОВКА (Рекомендуется)

Когда выбрано значение [УСТАНОВКА (Рекомендуется)], устанавливается следующее программное обеспечение:

Необходимое программное обеспечение для использования сканера устанавливается все сразу.

- PaperStream IP (TWAIN)
- Software Operation Panel
- PaperStream ClickScan
- PaperStream Capture
- Руководства (Меры предосторожности, Руководство по эксплуатации)
- fi Series Online Update

1 Включите компьютер и войдите в Windows как пользователь с правами администратора.

2 Вставьте установочный диск Setup DVD-ROM в дисковод DVD.

Отобразится окно [Настройка fi Series].

СОВЕТ

Если окно [Настройка fi Series] не отображается, дважды щелкните "Setup.exe" на диске Setup DVD-ROM с помощью [Проводник] или [Компьютер].

3 Нажмите имя модели сканера для использования (если отображается окно выбора названия модели).

4 Нажмите кнопку [УСТАНОВКА (Рекомендуется)].

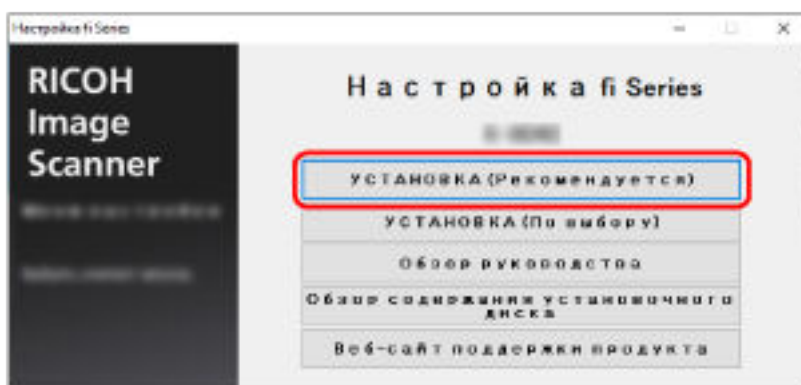

5 Выберите требуемый способ установки.

- Чтобы загрузить последнюю версию программного обеспечения, выберите [Загрузить и установить (Рекомендуется)] и загрузите его с сайта.
- Чтобы установить программное обеспечение с установочного диска Setup DVD-ROM, выберите [Установка с диска] и перейдите далее.

6 Установите программное обеспечение, следуя инструкциям, отображенным в окне.

УСТАНОВКА (По выбору)

При использовании [УСТАНОВКА (По выбору)] выберите и установите необходимое программное обеспечение.

- 1 Как описано в [УСТАНОВКА \(Рекомендуется\) \(страница 18\)](#) выполните шаги с 1 по 3.
- 2 Нажмите кнопку [УСТАНОВКА (По выбору)].

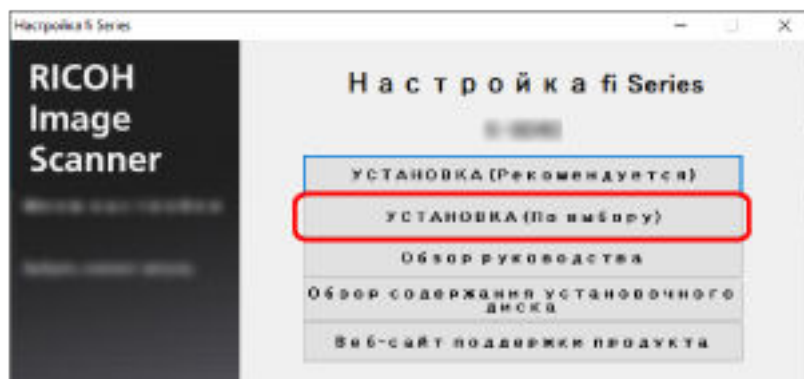

- 3 Выберите требуемый способ установки.
 - Чтобы загрузить последнюю версию программного обеспечения, выберите [Загрузить и установить (Рекомендуется)] и загрузите его с сайта.
 - Чтобы установить программное обеспечение с установочного диска Setup DVD-ROM, выберите [Установка с диска] и перейдите далее.
- 4 Установите флажки напротив программного обеспечения для установки и нажмите кнопку [Далее].
- 5 Установите программное обеспечение, следуя инструкциям, отображенным в окне.

Основные операции

В данной главе описывается процесс эксплуатации сканера.

Включение/выключение питания

В данном разделе дается объяснение того, как включить и выключить сканер.

Как включить питание

Обычно при подключении следующих кабелей включение/выключение сканера синхронизируется с питанием компьютера.

- Подключите кабель USB к порту USB компьютера.
- Подключите кабель питания к розетке переменного тока или кабель шины питания USB к порту USB компьютера

При включении компьютера сканер включается и индикатор питания загорается зеленым.

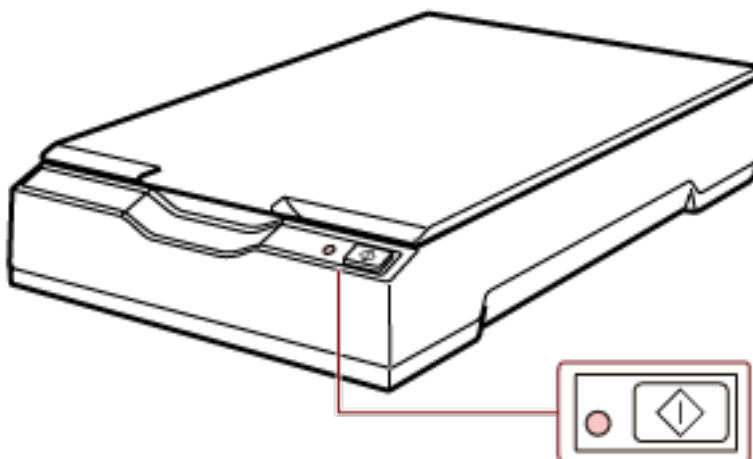

ВНИМАНИЕ

- Если сканер не включается при включении компьютера, нажмите кнопку [Power] или [Scan], чтобы включить сканер.

- Если индикатор питания не включается при включении компьютера, нажмите кнопку [Power] или [Scan], чтобы включить сканер.

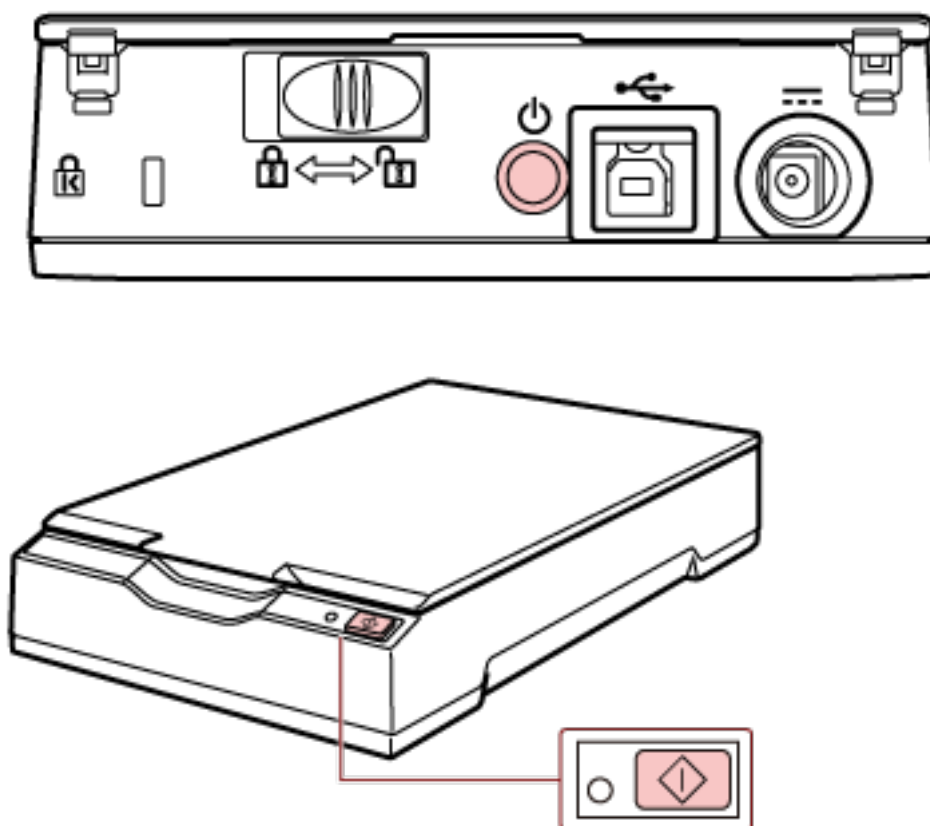

Как выключить питание

Обычно при подключении следующих кабелей включение/выключение сканера синхронизируется с питанием компьютера.

- Подключите кабель USB к порту USB компьютера.
- Подключите кабель питания к розетке переменного тока или кабель шины питания USB к порту USB компьютера

При выключении компьютера сканер выключается и индикатор питания гаснет.

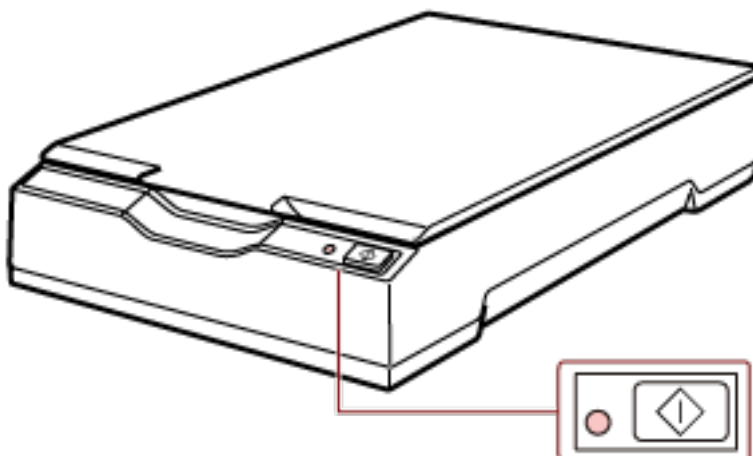

ВНИМАНИЕ

После выключения компьютера, который подает питание к устройствам USB, сканер может не выключаться вместе с компьютером.

Если сканер не выключается при отключении компьютера, выключите сканер, выполнив одно из следующих действий:

- Выньте кабель питания переменного тока из адаптера.
- Извлеките кабель питания из коннектора питания сканера, или отключите кабель питания от розетки переменного тока.
- Извлеките кабель шины питания USB из коннектора питания сканера, или отключите кабель шины питания USB от порта USB компьютера.

СОВЕТ

Сканер можно также выключить, выполнив одну из следующих операций.

- Когда компьютер включен, удерживайте кнопку [Power] в течение 2 секунд или более.

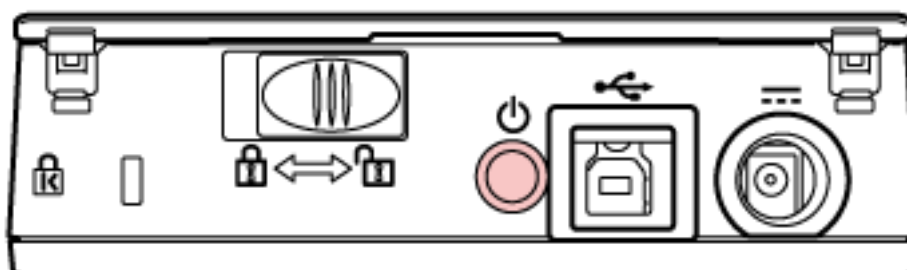

- Выньте кабель питания переменного тока из адаптера.
- Извлеките кабель питания из коннектора питания сканера, или отключите кабель питания от розетки переменного тока.

- Извлеките кабель шины питания USB из коннектора питания сканера, или отключите кабель шины питания USB от порта USB компьютера.

Открытие/закрытие крышки документов

В данном разделе дается описание того, как открыть и закрыть крышку документов.

Как открыть крышку документов

- 1 Откройте крышку документов.

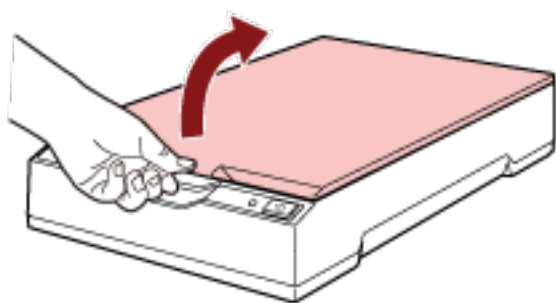

ВНИМАНИЕ

- Если крышка документов открыта слишком сильно, она может отсоединиться. Это позволяет предотвратить повреждение шарнира.
- Если крышка документов отсоединилась, снимите штифты шарниров со сканера и прикрепите их на оси шарниров на крышке документов, а затем установите крышку документов обратно на сканер.

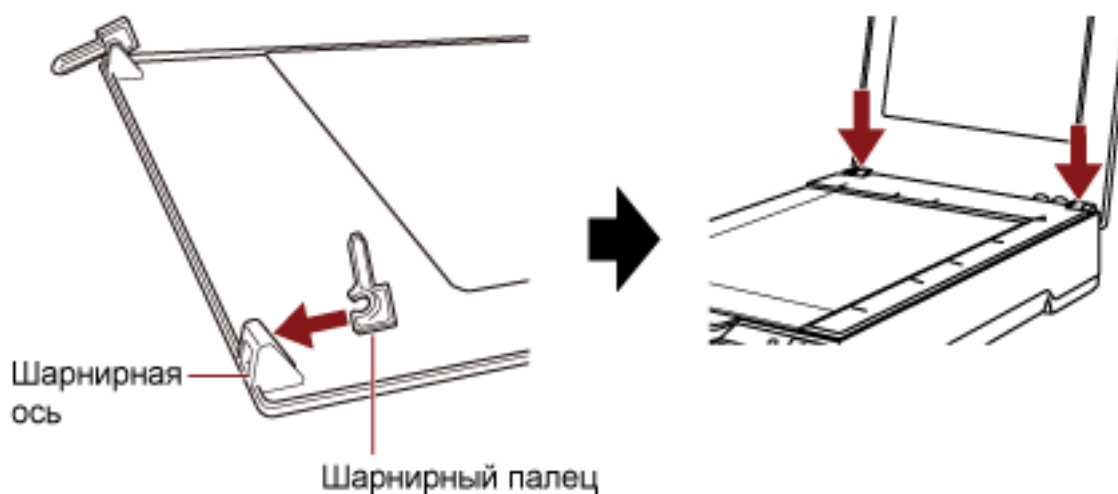

Как закрыть крышку документов

- 1 Аккуратно закройте крышку документов.

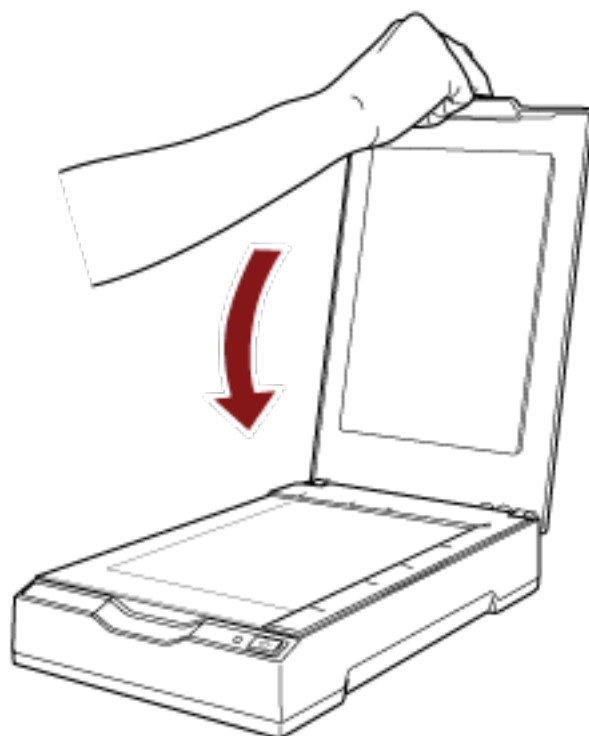

Вход и выход из режима экономного энергопотребления

Сканер переходит в режим экономного энергопотребления после бездействия в течение определенного периода времени.

Режим энергосбережения сохраняет низкое потребление питания, когда сканер не используется определенный период времени.

Режим экономного энергопотребления имеет два типа настроек.

- **Экономное энергопотребление**

Если сканер оставлен включенным на 15 минут (значение по умолчанию) или более и не используется, он автоматически переходит в режим экономного энергопотребления.

Индикатор питания горит зеленым, когда сканер переходит в режим экономного энергопотребления.

Чтобы произвести переключение из режим энергосбережения, выполните одно из следующего:

- Нажмите кнопку [Power] или [Scan].

 - Не удерживайте кнопку [Power] в течение 2 секунд или более.

- Сканируйте документ при помощи приложения сканирования изображений.

- **Автоматическое выключение**

Сканер отключается автоматически, если он не используется в течение определенного времени (значение по умолчанию [4 часов]).

Чтобы снова включить питание после автоматического выключения, нажмите кнопку [Power] или [Scan] на сканере. Для получения подробной информации смотрите [Как включить питание \(страница 20\)](#).

ВНИМАНИЕ

- Когда сканер выполняет сканирование в первый раз после выхода из режима энергосбережения, сканирование занимает больше времени, чем обычно, поскольку сканер выполняет инициализацию, схожую с той, которая выполняется при включении питания.
- Для некоторых приложений сканирования изображений сканер может не выключаться, даже если задан параметр [Часов до автоотключения].
- Если сканер выключается автоматически во время использования приложения сканирования изображений, выйдите из приложения, а затем включите сканер.

СОВЕТ

Время ожидания для перехода в режим экономного энергопотребления можно изменить в Software Operation Panel.

Для получения подробной информации смотрите [Время ожидания сканера для перехода в режим экономного энергопотребления \[Экономное энергопотребление\] \(страница 74\)](#).

Выполнение основного сканирования

В данной главе описывается выполнение базового сканирования.

Выполнение сканирования с помощью приложения сканирования изображений

В данном разделе приводится информация об основном порядке сканирования с помощью приложения сканирования изображений на компьютере.

В этом случае драйвер сканера и приложение сканирования изображений с поддержкой драйвера сканера требуется установить на компьютер.

Следующий драйвер сканера и приложения сканирования изображений прилагаются к сканеру:

- Драйвер сканера
 - Драйвер PaperStream IP
- Приложение сканирования изображений
 - PaperStream ClickScan
 - PaperStream Capture
 - PaperStream Capture Pro (EVALUATION)

СОВЕТ

- Для получения подробной информации о драйвере сканера и приложениях сканирования изображений смотрите [Краткий обзор приложенного программного обеспечения \(страница 15\)](#).
- Процедуры сканирования, операции и элементы настройки сканирования несколько отличаются в зависимости от приложения сканирования изображений и драйвера сканера.
Для получения дополнительной информации смотрите справку приложения сканирования изображений и драйвера сканера.

1 Включите сканер.

Для получения подробной информации смотрите [Как включить питание \(страница 20\)](#).

2 Откройте крышку документов.

Для получения подробной информации смотрите [Как открыть крышку документов \(страница 23\)](#).

3 Поместите документ на планшет для документов.

Поместите документ лицевой стороной вниз, чтобы выровнять левый верхний угол с опорной точкой.

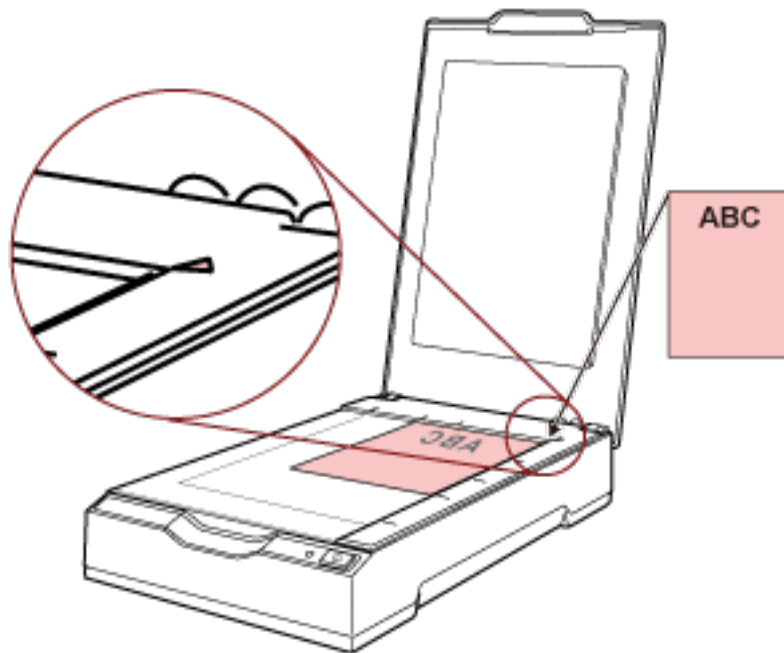

- 4 Аккуратно закройте крышку документов.**
Для получения подробной информации смотрите [Как закрыть крышку документов \(страница 24\)](#).
- 5 Запустите приложение сканирования изображений.**
- 6 Выберите драйвер сканера, который будет использоваться при сканировании.**
Для некоторых приложений сканирования изображений выбор драйвера сканера может не требоваться.
- 7 Выберите сканер, который будет использоваться при сканировании.**
Для некоторых приложений сканирования изображений выбор сканера может не требоваться.
- 8 В окне настройки драйвера сканера задайте настройки сканирования.**
Для некоторых приложений сканирования изображений окно настроек драйвера сканера может не отобразиться.
- 9 Сканируйте документ при помощи приложения сканирования изображений.**

ВНИМАНИЕ

Не выполняйте отключение сканера от компьютера следующим образом:

- Отключение кабеля USB
- Выход из системы на компьютере
- Отключение кабеля питания или кабеля шины питания USB

СОВЕТ

Если ориентация сканированного изображения открытого буклета неверна, поверните изображение в драйвере сканера. Для получения дополнительной информации смотрите справку драйвера сканера.

Использование кнопки на сканере для начала сканирования

В данном разделе приводится информация об основном порядке сканирования с помощью приложения сканирования изображений на компьютере, запущенном нажатием кнопки [Scan] сканера. В этом случае требуется выполнять ряд настроек перед выполнением сканирования.

1 Настройки кнопки (страница 30)

Конфигурируйте настройки на компьютере для кнопки [Scan] сканера. Задайте приложение сканирования изображений для кнопки, чтобы можно было использовать это приложение для сканирования документов.

Отобразите окно настройки [Устройства и принтеры] в Windows и настройте кнопку в [Свойства сканирования] для сканера. Для получения подробной информации смотрите [Настройки кнопки \(страница 30\)](#).

2 Настройки в приложении сканирования изображений

Для некоторых приложений сканирования изображений может потребоваться задать настройки приложения сканирования изображений.

Для получения дополнительной информации смотрите справку приложения сканирования изображений.

3 Операции со сканером (страница 32)

Загрузите документы в сканер и нажмите кнопку [Scan].

При нажатии кнопки запускается приложение сканирования изображений и начинается сканирование.

Настройки кнопки

Выберите приложение сканирования изображений для запуска при нажатии кнопки [Scan].

СОВЕТ

Приложение сканирования изображений, которое запускается при нажатии кнопки [Scan], отличается в зависимости от того, находится ли PaperStream ClickScan на панели задач или нет.

- Если находится на панели задач
Запустится PaperStream ClickScan.
- Если не находится на панели задач
Запустится PaperStream Capture.

1 Включите сканер и убедитесь, что сканер подключен к компьютеру.

Для получения подробной информации о том, как включить сканер, смотрите [Как включить питание \(страница 20\)](#).

2 Откройте окно [Панель управления].

- Windows Server 2012
Нажмите правой кнопкой мыши по экрану Пуск и выберите [Все приложения] на панели приложения → [Панель управления] под [Система Windows].
- Windows Server 2012 R2
Нажмите [↓] на экране Пуск и выберите [Панель управления] в разделе [Система Windows].
Для отображения [↓] переместите курсор мыши.
- Windows 10/Windows Server 2016/Windows Server 2019/Windows Server 2022
Нажмите меню [Пуск] → [Система Windows] → [Панель управления].
- Windows 11
Выберите меню [Пуск] → [Все приложения] → [Инструменты Windows] и дважды щелкните [Панель управления].

3 Нажмите [Просмотр устройств и принтеров].

Отобразится окно [Устройства и принтеры].

4 Нажмите правой кнопкой мыши по значку сканера и выберите [Свойства сканирования] в отобразившемся меню.

Отобразится окно свойств сканера.

- 5 Нажмите вкладку [События] и проверьте, что [Scan Button] задана для параметра [Выберите событие].

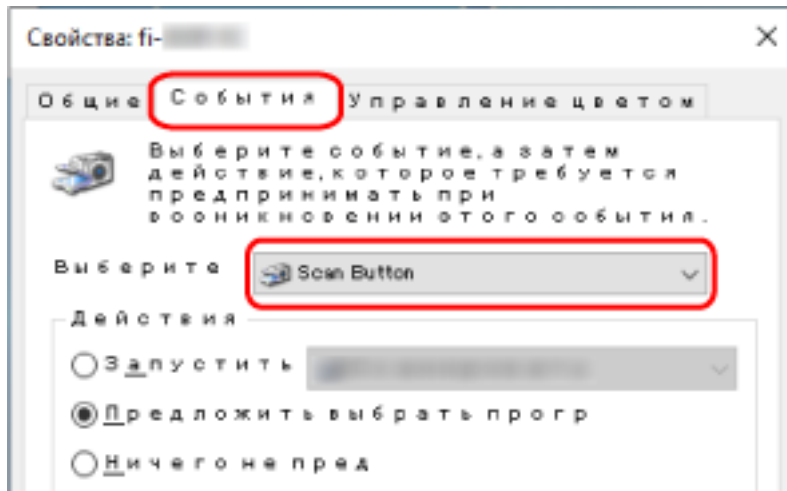

- 6 Выберите приложение сканирования изображений для запуска при нажатии кнопки. Нажмите [Запустить эту программу] в пункте [Действия] и выберите приложение сканирования изображений из списка программ.

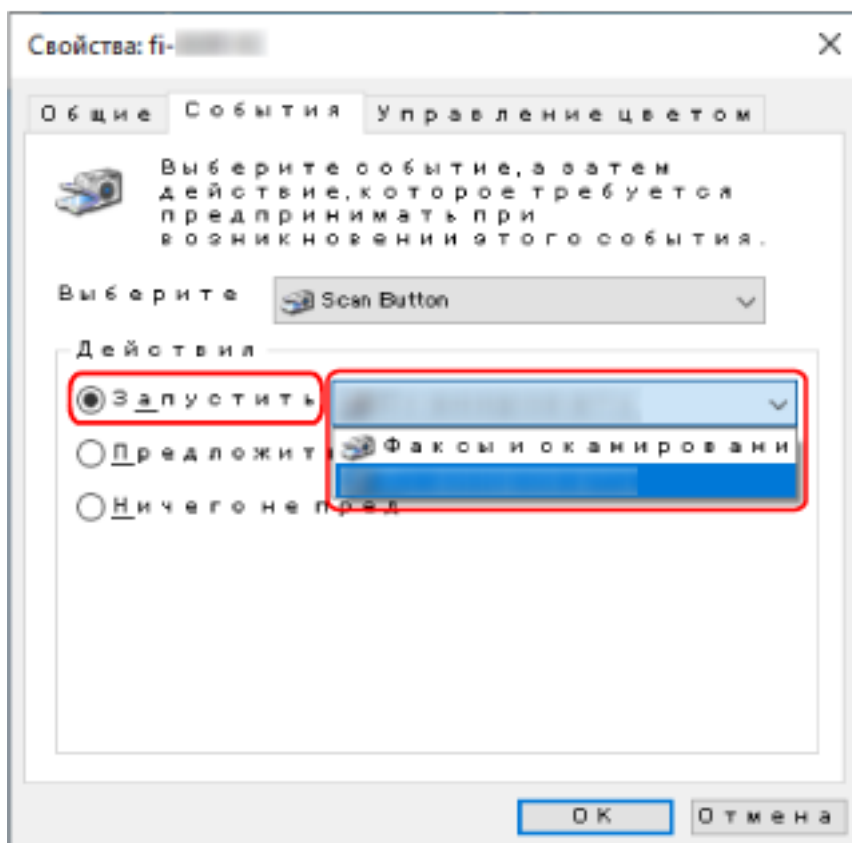

- 7 Нажмите кнопку [OK].

Операции со сканером

1 Включите сканер.

Для получения подробной информации смотрите [Как включить питание \(страница 20\)](#).

2 Откройте крышку документов.

Для получения подробной информации смотрите [Как открыть крышку документов \(страница 23\)](#).

3 Поместите документ на планшет для документов.

Поместите документ лицевой стороной вниз, чтобы выровнять левый верхний угол с опорной точкой.

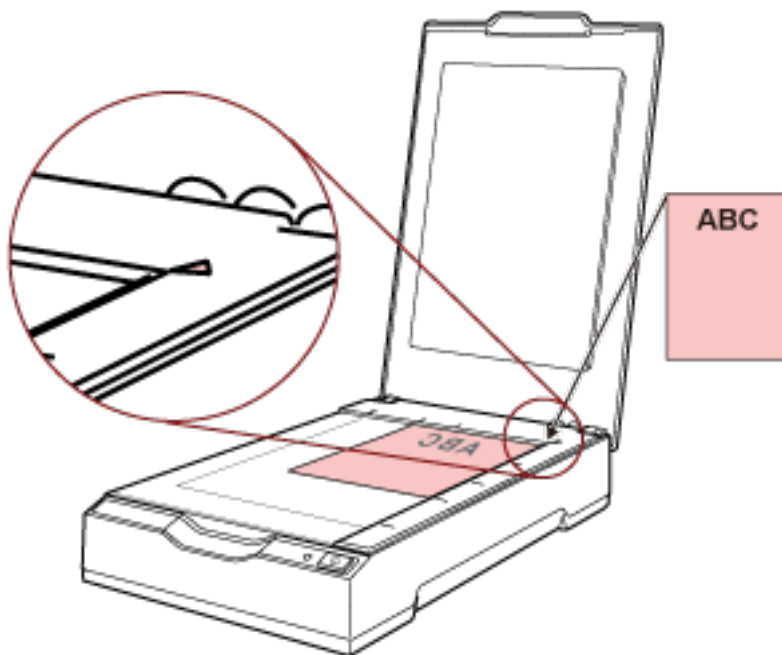

4 Аккуратно закройте крышку документов.

Для получения подробной информации смотрите [Как закрыть крышку документов \(страница 24\)](#).

5 Нажмите кнопку [Scan].



Приложение сканирования изображений, заданное в [Настройки кнопки \(страница 30\)](#), запустится и будет выполнено сканирование.

Различные способы сканирования

В данной главе описывается процесс сканирования книг.

Для получения информации о других способах сканирования, которые не описаны здесь, смотрите руководство или справку приложения для сканирования изображений и справку драйвера сканера.

Сканирование книг

1 Откройте крышку документов.

Для получения подробной информации смотрите [Как открыть крышку документов \(страница 23\)](#).

2 Снимите крышку документов, потянув ее по направлению стрелки.

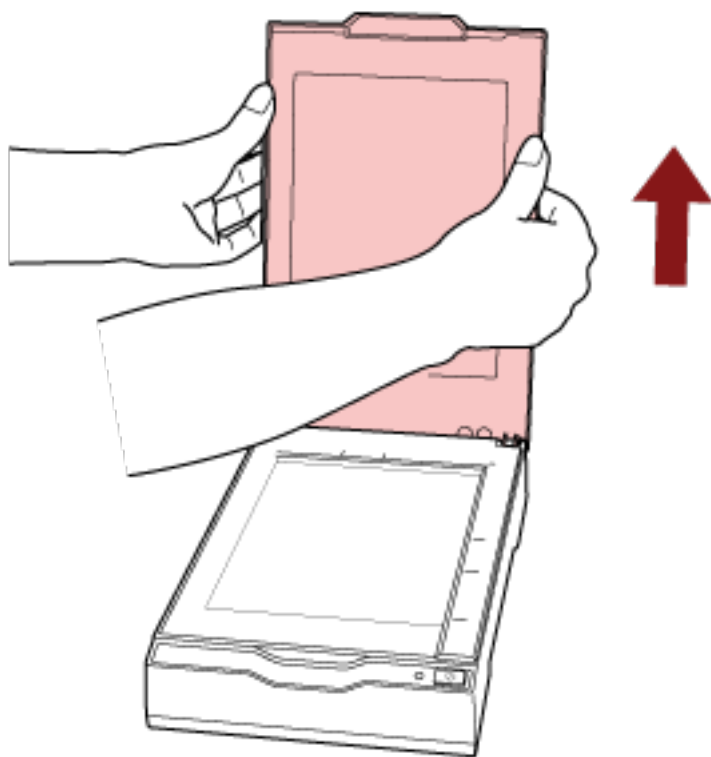

3 Поместите документ на планшет для документов.

Поместите документ лицевой стороной вниз, чтобы выровнять левый верхний угол с опорной точкой.

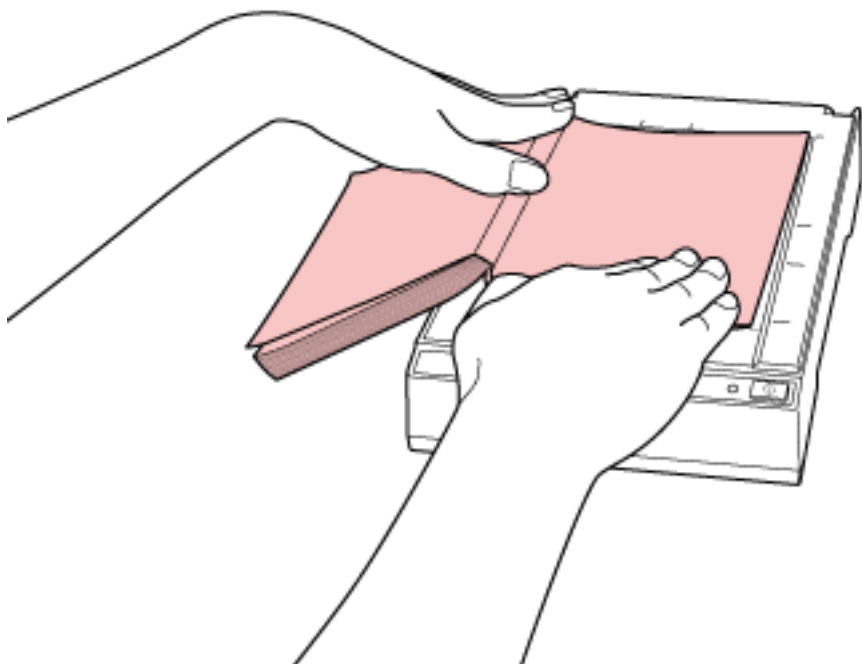

ВНИМАНИЕ

Обратите внимание:

- Свернутый или сложенный документ может создавать зазор между документом и планшетом для документов, что приводит к размытию сканированного изображения.
- Когда крышка документов открыта, свет из внешних источников, таких как лампы искусственного освещения, может проходить через документ и влиять на яркость сканированных изображений. Этот эффект наиболее заметен на тонких документах. В этом случае закройте крышку документов перед сканированием.

4 В драйвере сканера конфигурируйте настройки сканирования для планшета.

Для получения дополнительной информации смотрите справку драйвера сканера.

5 Сканируйте документ при помощи приложения сканирования изображений.

Для получения дополнительной информации смотрите руководство приложения сканирования изображений.



ОСТОРОЖНО

Во время сканирования не смотрите непосредственно на источник света.

ВНИМАНИЕ

Не перемещайте документ при сканировании.

6 Установите крышку документов.

7 Закройте крышку документов.

Для получения подробной информации смотрите [Как закрыть крышку документов \(страница 24\)](#).

Ежедневный уход

В данной главе описывается, как чистить сканер.



Не используйте аэрозольные распылители или распылители содержащие спирт. Бумажная пыль, поднятая сильной струей воздуха из распылителя, может попасть внутрь сканера, что может стать причиной сбоя и неисправности.

Также обратите внимание, что искры, полученные статическим электричеством, могут стать причиной возгорания.

Чистящие материалы

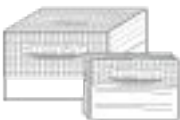
Название	Номер по каталогу	Примечания
Очиститель F1 	РА03950-0352	100 мл Жидкий очиститель для удаления грязи и пятен
Увлажненная салфетка 	РА03950-0419	24 пакета Предварительно смочена в Очистителе F1. Может использоваться вместо ткани, смоченной Очистителем F1.
Сухая ткань	Имеется в продаже	Используется для удаления пыли и пятен. Смочите ее Очистителем F1 для чистки.

ВНИМАНИЕ

Для использования чистящих материалов безопасно и правильно смотрите меры предосторожности каждого продукта.

Для получения дополнительной информации о чистящих материалах обратитесь к дистрибьютору/дилеру, где приобретался продукт. Используйте контактную информацию в Списке контактов, если он прилагается к продукту, или отправьте запрос, используя контактную информацию из раздела Контакты для справок в руководстве Меры предосторожности, прилагаемом с данным продуктом.

Место и частота

Место		Частота
Планшет	Прижимная подкладка для документов	Каждые 1000 листов
	Планшет для документов	
	Пластиковая рамка	
Снаружи сканера	Сканер	Очистите при появлении пыли или грязи.

Планшет требуется регулярно очищать через определенное количество сканированных листов. Сканер фиксирует количество сканированных листов, поэтому вы можете просмотреть число отсканированных листов с момента последней чистки.

Для получения информации о просмотре числа отсканированных листов смотрите [Настройки, связанные со счетчиками листов \(страница 73\)](#).

ВНИМАНИЕ

Периодичность чистки может зависеть от состояния документов.

Чистка снаружи сканера

Сканер следует очищать либо сухой салфеткой, либо салфеткой, смоченной Очистителем F1/ мягким моющим средством, либо увлажненной салфеткой.

ВНИМАНИЕ

- Чтобы избежать деформации и обесцвечивания, никогда не используйте разбавитель краски или любые другие органические растворители.
- Следите, чтобы влага или вода не попадала внутрь сканера во время чистки.
- Высыхание может занять длительное время, если было использовано большое количество Очистителя F1 / мягкого моющего средства. Используйте небольшое количество. Тщательно удалите остатки очистителя, чтобы он не оставался на очищенных частях.



Чистка внутри сканера

Внутреннюю часть сканера можно очистить салфеткой, смоченной Очистителем F1, или листом увлажненной салфетки.

Чистку необходимо выполнять примерно каждые 1000 сканированных листов.

ВНИМАНИЕ

- Не используйте воду или мягкое моющее средство для чистки сканера.
- Высыхание может занять длительное время, если было использовано большое количество Очистителя F1. Используйте небольшое количество. Тщательно удалите остатки очистителя, чтобы он не оставался на очищенных частях.

1 Откройте крышку документов.

Для получения подробной информации смотрите [Как открыть крышку документов \(страница 23\)](#).

2 Чистите следующие места салфеткой, смоченной Очистителем F1, или листом увлажненной салфетки.



ВНИМАНИЕ

Следите, чтобы очиститель не попал между планшетом для документов и пластиковой рамкой.

3 Дождитесь высыхания очищенных частей.

4 Закройте крышку документов.

Для получения подробной информации смотрите [Как закрыть крышку документов \(страница 24\)](#).

Устранение неполадок

В данном разделе дается описание мер, которые нужно предпринять при неполадках, пунктов, требующих проверки перед обращением к поставщику услуг сканера, и маркировок на сканере.

ВНИМАНИЕ

Для получения подробной информации об ошибках/неполадках, которые не упомянуты в данном разделе, смотрите справку драйвера сканера.

Устранение неполадок

В данном разделе описываются примеры неполадок, которые могут возникать при использовании сканера, а также их решения.

Перед заявкой на ремонт выполните действия по устранению неполадок.

Если проблема сохраняется, сначала проверьте все пункты в [Прежде чем связаться с поставщиком услуг сканера \(страница 55\)](#), а затем обратитесь к дистрибьютору/дилеру, где приобретался продукт. Используйте контактную информацию в Списке контактов, если он прилагается к продукту, или отправьте запрос, используя контактную информацию из раздела Контакты для справок в руководстве Меры предосторожности, прилагаемом с данным продуктом. Далее приводятся примеры проблем, которые могут возникнуть.

● Питание сканера

- [Не удается включить питание сканера \(страница 42\)](#)
- [Индикатор питания гаснет \(страница 43\)](#)
- [Индикатор питания мигает после включения \(страница 44\)](#)

● Подключение сканера

- [Не удается подключить сканер и компьютер с помощью кабеля USB \(страница 45\)](#)

● Операции сканирования

- [Сканирование не начинается \(страница 46\)](#)
- [Сканирование занимает длинное время \(страница 47\)](#)

● Результаты сканирования

- [Качество сканированного изображения или фотографии неудовлетворительное \(страница 48\)](#)
- [Неудовлетворительное качество сканированного текста или строк \(страница 49\)](#)
- [Изображения искажены или размыты \(страница 50\)](#)
- [На изображениях отображаются вертикальные полосы \(страница 51\)](#)
- [Тень появляется вверху или внизу изображения \(страница 52\)](#)

- Изображения, отсканированные в черно-белом режиме (в режиме "Оттенки серого" или "Цветной"), темные (страница 53)
- Сбой автоматического определения размера бумаги (страница 54)

Не удается включить питание сканера

Проверьте следующие пункты

- Правильно ли подключены кабели? (страница 42)
- Включен ли компьютер? (страница 42)
- Выключен ли индикатор питания? (страница 42)
- Правильно ли установлен драйвер сканера? (страница 42)

Если проблема сохраняется, сначала проверьте все пункты в [Прежде чем связаться с поставщиком услуг сканера \(страница 55\)](#), а затем обратитесь к дистрибьютору/дилеру, где приобретался продукт. Используйте контактную информацию в Списке контактов, если он прилагается к продукту, или отправьте запрос, используя контактную информацию из раздела Контакты для справок в руководстве Меры предосторожности, прилагаемом с данным продуктом.

● Правильно ли подключены кабели?

Решение

Правильно подключите следующие кабели.

- Кабель USB
- Кабель питания или кабель шины питания USB

Для получения подробной информации смотрите Руководство по началу работы.

● Включен ли компьютер?

Решение

Включите компьютер.

● Выключен ли индикатор питания?

Решение

Нажмите кнопку [Power] или [Scan] на сканере.

Для получения подробной информации смотрите [Как включить питание \(страница 20\)](#).

● Правильно ли установлен драйвер сканера?

Решение

Правильно установите драйвер сканера.

Для получения подробной информации смотрите [УСТАНОВКА \(По выбору\) \(страница 19\)](#).

Индикатор питания гаснет

Проверьте следующие пункты

- [Оставался ли сканер без работы долгое время после его включения?](#) (страница 43)

Если проблема сохраняется, сначала проверьте все пункты в [Прежде чем связаться с поставщиком услуг сканера](#) (страница 55), а затем обратитесь к дистрибьютору/дилеру, где приобретался продукт. Используйте контактную информацию в Списке контактов, если он прилагается к продукту, или отправьте запрос, используя контактную информацию из раздела Контакты для справок в руководстве Меры предосторожности, прилагаемом с данным продуктом.

- **Оставался ли сканер без работы долгое время после его включения?**

Решение

Сканер был введен в режим энергосбережения или был автоматически выключен.

- Если сканер был введен в режим энергосбережения
Индикатор питания горит зеленым.
Восстановите из режима энергосбережения одним из следующих методов:
 - Нажмите кнопку [Power] или [Scan].
Не удерживайте кнопку [Power] в течение 2 секунд или более.
Это приведет к отключению сканера.
 - Выполните сканирование с помощью приложения.
- Если сканер был автоматически выключен
Питание отключается.
Включите сканер.
Для получения подробной информации смотрите [Как включить питание](#) (страница 20).

Индикатор питания мигает после включения

Проверьте следующие пункты

- [Разблокирован ли транспортировочный фиксатор? \(страница 44\)](#)

Если проблема сохраняется, сначала проверьте все пункты в [Прежде чем связаться с поставщиком услуг сканера \(страница 55\)](#), а затем обратитесь к дистрибьютору/дилеру, где приобретался продукт. Используйте контактную информацию в Списке контактов, если он прилагается к продукту, или отправьте запрос, используя контактную информацию из раздела Контакты для справок в руководстве Меры предосторожности, прилагаемом с данным продуктом.

- **Разблокирован ли транспортировочный фиксатор?**

Решение

Выключите сканер и разблокируйте транспортировочный фиксатор.

Для получения подробной информации о том, как выключить сканер, смотрите [Как выключить питание \(страница 21\)](#).

Для получения подробной информации о том, как разблокировать транспортировочный фиксатор, смотрите Руководство по началу работы.

Не удается подключить сканер и компьютер с помощью кабеля USB

Проверьте следующие пункты

- [Правильно ли соединен кабель USB? \(страница 45\)](#)
- [Не сломан и не поврежден ли разъем на кабеле USB? \(страница 45\)](#)

Если проблема сохраняется, сначала проверьте все пункты в [Прежде чем связаться с поставщиком услуг сканера \(страница 55\)](#), а затем обратитесь к дистрибьютору/дилеру, где приобретался продукт. Используйте контактную информацию в Списке контактов, если он прилагается к продукту, или отправьте запрос, используя контактную информацию из раздела Контакты для справок в руководстве Меры предосторожности, прилагаемом с данным продуктом.

- **Правильно ли соединен кабель USB?**

Решение

Соедините кабель USB правильно.

Для получения подробной информации смотрите Руководство по началу работы.

- **Не сломан и не поврежден ли разъем на кабеле USB?**

Решение

Используйте новый кабель USB и выполните подключение правильно.

Сканирование не начинается

Проверьте следующие пункты

- Разблокирован ли транспортировочный фиксатор? (страница 46)
- Правильно ли соединен кабель USB? (страница 46)
- Не сломан и не поврежден ли разъем на кабеле USB? (страница 46)

Если проблема сохраняется, сначала проверьте все пункты в [Прежде чем связаться с поставщиком услуг сканера \(страница 55\)](#), а затем обратитесь к дистрибьютору/дилеру, где приобретался продукт. Используйте контактную информацию в Списке контактов, если он прилагается к продукту, или отправьте запрос, используя контактную информацию из раздела Контакты для справок в руководстве Меры предосторожности, прилагаемом с данным продуктом.

- **Разблокирован ли транспортировочный фиксатор?**

Решение

Выключите сканер и разблокируйте транспортировочный фиксатор.

Для получения подробной информации о том, как выключить сканер, смотрите [Как выключить питание \(страница 21\)](#).

Для получения подробной информации о том, как разблокировать транспортировочный фиксатор, смотрите Руководство по началу работы.

- **Правильно ли соединен кабель USB?**

Решение

Соедините кабель USB правильно.

Для получения подробной информации смотрите Руководство по началу работы.

- **Не сломан и не поврежден ли разъем на кабеле USB?**

Решение

Используйте новый кабель USB и выполните подключение правильно.

Сканирование занимает длительное время

Проверьте следующие пункты

- Подключен ли кабель USB к порту USB 1.1 компьютера? (страница 47)
- Было ли запущено сканирование, когда работа компьютера была нестабильна (например, сразу же после загрузки компьютера или входа в систему)? (страница 47)
- Соответствует ли компьютер требованиям среды измерения? (страница 47)

Если проблема сохраняется, сначала проверьте все пункты в [Прежде чем связаться с поставщиком услуг сканера \(страница 55\)](#), а затем обратитесь к дистрибьютору/дилеру, где приобретался продукт. Используйте контактную информацию в Списке контактов, если он прилагается к продукту, или отправьте запрос, используя контактную информацию из раздела Контакты для справок в руководстве Меры предосторожности, прилагаемом с данным продуктом.

- **Подключен ли кабель USB к порту USB 1.1 компьютера?**

Решение

Подключите кабель USB к порту USB2.0.

- **Было ли запущено сканирование, когда работа компьютера была нестабильна (например, сразу же после загрузки компьютера или входа в систему)?**

Решение

При запуске или входе в компьютер подождите некоторое время перед запуском сканирования.

- **Соответствует ли компьютер требованиям среды измерения?**

Решение

Если компьютер не соответствует требованиям для процессора или памяти в среде измерения (как описано в [Основные характеристики \(страница 76\)](#)), используйте другой компьютер, который соответствует требованиям.

Качество сканированного изображения или фотографии неудовлетворительное

Проверьте следующие пункты

- [Конфигурированы ли настройки в драйвере сканера для сканирования в черно-белом режиме? \(страница 48\)](#)
- [Чистые ли подкладка и планшет для документов? \(страница 48\)](#)

Если проблема сохраняется, сначала проверьте все пункты в [Прежде чем связаться с поставщиком услуг сканера \(страница 55\)](#), а затем обратитесь к дистрибьютору/дилеру, где приобретался продукт. Используйте контактную информацию в Списке контактов, если он прилагается к продукту, или отправьте запрос, используя контактную информацию из раздела Контакты для справок в руководстве Меры предосторожности, прилагаемом с данным продуктом.

- **Конфигурированы ли настройки в драйвере сканера для сканирования в черно-белом режиме?**

Решение

Используйте драйвер сканера для задания настроек сканирования, которые не являются "монохромными" (вывод в черно-белом), а затем выполните сканирование.

Сканированное изображение может значительно отличаться от исходного изображения, если просто выполнить "монохромность" (вывод в черно-белом режиме) изображения или фотографии.

- **Чистые ли подкладка и планшет для документов?**

Решение

Очистите загрязненные детали.

Для получения подробной информации смотрите [Чистка внутри сканера \(страница 39\)](#).

Неудовлетворительное качество сканированного текста или строк

Проверьте следующие пункты

- Чистые ли подкладка и планшет для документов? (страница 49)
- Правильное ли разрешение? (страница 49)
- Конфигурированы ли настройки в драйвере сканера для сканирования в режиме оттенков серого или в цветном режиме? (страница 49)
- Присутствуют ли какие-либо посторонние предметы (например, грязь или бумажная пыль) на документе? (страница 49)

Если проблема сохраняется, сначала проверьте все пункты в [Прежде чем связаться с поставщиком услуг сканера \(страница 55\)](#), а затем обратитесь к дистрибьютору/дилеру, где приобретался продукт. Используйте контактную информацию в Списке контактов, если он прилагается к продукту, или отправьте запрос, используя контактную информацию из раздела Контакты для справок в руководстве Меры предосторожности, прилагаемом с данным продуктом.

- **Чистые ли подкладка и планшет для документов?**

Решение

Очистите загрязненные детали.

Для получения подробной информации смотрите [Чистка внутри сканера \(страница 39\)](#).

- **Правильное ли разрешение?**

Решение

Задайте более высокое разрешение в драйвере сканера.

- **Конфигурированы ли настройки в драйвере сканера для сканирования в режиме оттенков серого или в цветном режиме?**

Решение

Конфигурируйте настройки в драйвере сканера для сканирования в черно-белом режиме.

При сканировании в режиме оттенки серого или в цветном режиме сканированное изображение может быть нечетким и нерезким.

- **Присутствуют ли какие-либо посторонние предметы (например, грязь или бумажная пыль) на документе?**

Решение

Удалите все посторонние предметы с документа.

Посторонние предметы могут попасть на планшет для документов и стать причиной загрязнения изображения.

Изображения искажены или размыты

Проверьте следующие пункты

- Чистые ли подкладка и планшет для документов? (страница 50)
- Поверхность, на которой выполняется сканирование, неустойчива или вибрирует? (страница 50)
- Установлен ли сканер на ровной плоской поверхности? Подстелены ли резиновые прокладки под сканер? (страница 50)
- Есть ли на документе складки или загибы? (страница 50)

Если проблема сохраняется, сначала проверьте все пункты в [Прежде чем связаться с поставщиком услуг сканера \(страница 55\)](#), а затем обратитесь к дистрибьютору/дилеру, где приобретался продукт. Используйте контактную информацию в Списке контактов, если он прилагается к продукту, или отправьте запрос, используя контактную информацию из раздела Контакты для справок в руководстве Меры предосторожности, прилагаемом с данным продуктом.

- **Чистые ли подкладка и планшет для документов?**

Решение

Очистите загрязненные детали.

Для получения подробной информации смотрите [Чистка внутри сканера \(страница 39\)](#).

- **Поверхность, на которой выполняется сканирование, неустойчива или вибрирует?**

Решение

Выполните сканирование на неподвижной поверхности.

- **Установлен ли сканер на ровной плоской поверхности? Подстелены ли резиновые прокладки под сканер?**

Решение

Установите сканер на ровной плоской поверхности.

Либо установите резиновые ножки на нижнюю часть сканера.

- **Есть ли на документе складки или загибы?**

Решение

Разгладьте все неровности на документе.

Поместите документ ровно на планшет для документов и удерживайте документ с помощью крышки для документов.

На изображениях отображаются вертикальные полосы

Проверьте следующие пункты

- Чистые ли подкладка и планшет для документов? (страница 51)
- Присутствуют ли какие-либо посторонние предметы (например, грязь или бумажная пыль) на документе? (страница 51)
- Исчезают ли вертикальные полосы при задании более низкого разрешения? (страница 51)

Если проблема сохраняется, сначала проверьте все пункты в [Прежде чем связаться с поставщиком услуг сканера \(страница 55\)](#), а затем обратитесь к дистрибьютору/дилеру, где приобретался продукт. Используйте контактную информацию в Списке контактов, если он прилагается к продукту, или отправьте запрос, используя контактную информацию из раздела Контакты для справок в руководстве Меры предосторожности, прилагаемом с данным продуктом.

- Чистые ли подкладка и планшет для документов?

Решение

Очистите загрязненные детали.

Для получения подробной информации смотрите [Чистка внутри сканера \(страница 39\)](#).

- Присутствуют ли какие-либо посторонние предметы (например, грязь или бумажная пыль) на документе?

Решение

Удалите все посторонние предметы с документа.

Посторонние предметы могут попасть на планшет для документов и стать причиной загрязнения изображения.

- Исчезают ли вертикальные полосы при задании более низкого разрешения?

Решение

Укажите более низкое разрешение для сканирования документов.

Тень появляется сверху или внизу изображения

Проверьте следующие пункты

- [Используется ли функция фильтра заполнителя краев страницы для заполнения тени вокруг края? \(страница 52\)](#)

Если проблема сохраняется, сначала проверьте все пункты в [Прежде чем связаться с поставщиком услуг сканера \(страница 55\)](#), а затем обратитесь к дистрибьютору/дилеру, где приобретался продукт. Используйте контактную информацию в Списке контактов, если он прилагается к продукту, или отправьте запрос, используя контактную информацию из раздела Контакты для справок в руководстве Меры предосторожности, прилагаемом с данным продуктом.

- **Используется ли функция фильтра заполнителя краев страницы для заполнения тени вокруг края?**

Решение

Заполните тени вокруг краев документа с помощью функции заполнителя краев в драйвере сканера.

Для получения дополнительной информации смотрите справку драйвера сканера.

Изображения, отсканированные в черно-белом режиме (в режиме "Оттенки серого" или "Цветной"), темные

Проверьте следующие пункты

- Чистые ли подкладка и планшет для документов? (страница 53)
- Вы настроили яркость или порог? (страница 53)
- Вы используете тонкий полупрозрачный документ? (страница 53)

Если проблема сохраняется, сначала проверьте все пункты в [Прежде чем связаться с поставщиком услуг сканера \(страница 55\)](#), а затем обратитесь к дистрибьютору/дилеру, где приобретался продукт. Используйте контактную информацию в Списке контактов, если он прилагается к продукту, или отправьте запрос, используя контактную информацию из раздела Контакты для справок в руководстве Меры предосторожности, прилагаемом с данным продуктом.

- Чистые ли подкладка и планшет для документов?

Решение

Очистите загрязненные детали.

Для получения подробной информации смотрите [Чистка внутри сканера \(страница 39\)](#).

- Вы настроили яркость или порог?

Решение

В драйвере сканера настройте яркость или порог.

- Вы используете тонкий полупрозрачный документ?

Решение

Сканируйте документ, поместив под него белый лист.

Сбой автоматического определения размера бумаги

Проверьте следующие пункты

- Чистые ли подкладка и планшет для документов? (страница 54)
- Сканирование документа выполнялось с открытой крышкой? (страница 54)
- Документ имеет прямоугольную форму? (страница 54)
- Документ сложен? (страница 54)
- Вы используете документ с черным фоном или краями? (страница 54)

Если проблема сохраняется, сначала проверьте все пункты в [Прежде чем связаться с поставщиком услуг сканера \(страница 55\)](#), а затем обратитесь к дистрибьютору/дилеру, где приобретался продукт. Используйте контактную информацию в Списке контактов, если он прилагается к продукту, или отправьте запрос, используя контактную информацию из раздела Контакты для справок в руководстве Меры предосторожности, прилагаемом с данным продуктом.

● Чистые ли подкладка и планшет для документов?

Решение

Очистите загрязненные детали.

Для получения подробной информации смотрите [Чистка внутри сканера \(страница 39\)](#).

● Сканирование документа выполнялось с открытой крышкой?

Решение

Закройте крышку документов перед сканированием.

● Документ имеет прямоугольную форму?

Решение

Если документ не прямоугольный, автоматическое определение размера бумаги будет работать неверно.

● Документ сложен?

Решение

Расправьте сложенный документ.

● Вы используете документ с черным фоном или краями?

Решение

Если документ имеет черный фон или края, автоматическое определение размера бумаги будет работать неверно.

Прежде чем связаться с поставщиком услуг сканера

В данном разделе приводится информация о действиях, которые необходимо предпринять, и пунктах, которые следует проверить, перед обращением к дистрибьютору/дилеру, где приобретался продукт.

Действия перед обращением в центр обслуживания сканера

При возникновении ошибок или неполадок во время использования сканера перед обращением в центр обслуживания сканера примите следующие меры:

- Убедитесь в подаче достаточного питания к устройству. Не используйте удлинитель.
- Используйте прилагаемый кабель переменного тока или кабель шины питания USB.
- Смотрите [Ежедневный уход \(страница 36\)](#) для очистки внутренней поверхности сканера.
- Выключите сканер, затем снова включите.

Если проблема сохраняется, сначала проверьте все пункты в [Перед обращением в центр обслуживания сканера \(страница 55\)](#), а затем обратитесь к дистрибьютору/дилеру, где приобретался продукт. Используйте контактную информацию в Списке контактов, если он прилагается к продукту, или отправьте запрос, используя контактную информацию из раздела Контакты для справок в руководстве Меры предосторожности, прилагаемом с данным продуктом.

Перед обращением в центр обслуживания сканера

- **Общие сведения**

Элемент	Полученные сведения
Имя сканера	Пример: fi-70F Для получения подробной информации смотрите Проверка наклейки продукта (страница 57) .
Серийный номер	Пример: XXXX000001 Для получения подробной информации смотрите Проверка наклейки продукта (страница 57) .
Дата изготовления	Пример: 20XX-01 (январь 20XX) Для получения подробной информации смотрите Проверка наклейки продукта (страница 57) .
Дата покупки	
Симптом	
Частота возникновения неисправностей	
Гарантия	

Элемент	Полученные сведения
Используемые параметры	

- **Состояние ошибки**

Проблемы подсоединения компьютера

Элемент	Полученные сведения
Операционная система (Windows)	
Сообщение об ошибке	
Интерфейс	Пример: Интерфейс USB
Контроллер интерфейса	

Проблемы качества изображения

Элемент	Полученные сведения
Драйвер сканера и версия	
Контроллер интерфейса	
Операционная система (Windows)	
Приложение	Пример: PaperStream ClickScan
Разрешение	Пример: 600 т/д, 75 т/д
Режим изображения	Пример: цветной, оттенки серого, черно-белое

Другое

Элемент	Полученные сведения
Возможно ли отправление изображения и фотографии, которое отображает состояние бумаги при помощи электронной почты или факса?	

Проверка наклейки продукта

В данном разделе дается объяснение о наклейке продукта на сканере.

Наклейка расположена на нижней части сканера, как показано на следующем рисунке:

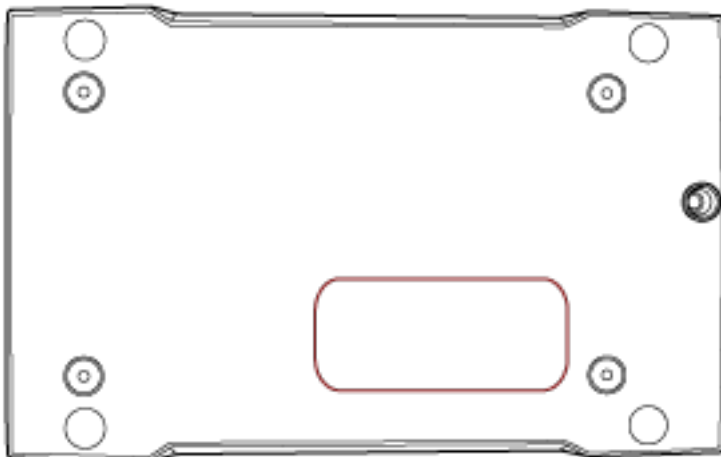

Наклейка (пример): Отображает информацию сканера.



Настройки сканера (Software Operation Panel)

В данном разделе описывается, как использовать Software Operation Panel для конфигурации настроек сканера.

Запуск Software Operation Panel

Software Operation Panel устанавливается вместе с драйвером PaperStream IP.

С помощью данного приложения вы можете конфигурировать настройки функций сканера.

ВНИМАНИЕ

- Не запускайте Software Operation Panel во время сканирования.
- Если изменить настройки Software Operation Panel при отображении окна настройки драйвера сканера, изменения могут не применяться сразу же. В этом случае закройте окно драйвера сканера и откройте его заново.
- Не используйте кнопку [Scan] во время работы Software Operation Panel.

1 Убедитесь, что сканер подключен к компьютеру, затем включите сканер.

Для получения подробной информации о подключении сканера к компьютеру смотрите Руководство по началу работы.

Для получения подробной информации о том, как включить сканер, смотрите [Как включить питание \(страница 20\)](#).

2 Отобразите окно [Software Operation Panel].

- Windows Server 2012
Нажмите правой кнопкой мыши по экрану Пуск, и выберите [Все приложения] на панели приложения → [Software Operation Panel] под [fi Series].
- Windows Server 2012 R2
Нажмите [↓] на экране Пуск и выберите [Software Operation Panel] под [fi Series].
Для отображения [↓] переместите курсор мыши.
- Windows 10/Windows Server 2016/Windows Server 2019/Windows Server 2022
Нажмите меню [Пуск] → [fi Series] → [Software Operation Panel].
- Windows 11

Нажмите меню [Пуск] → [Все приложения] → [fi Series] → [Software Operation Panel].

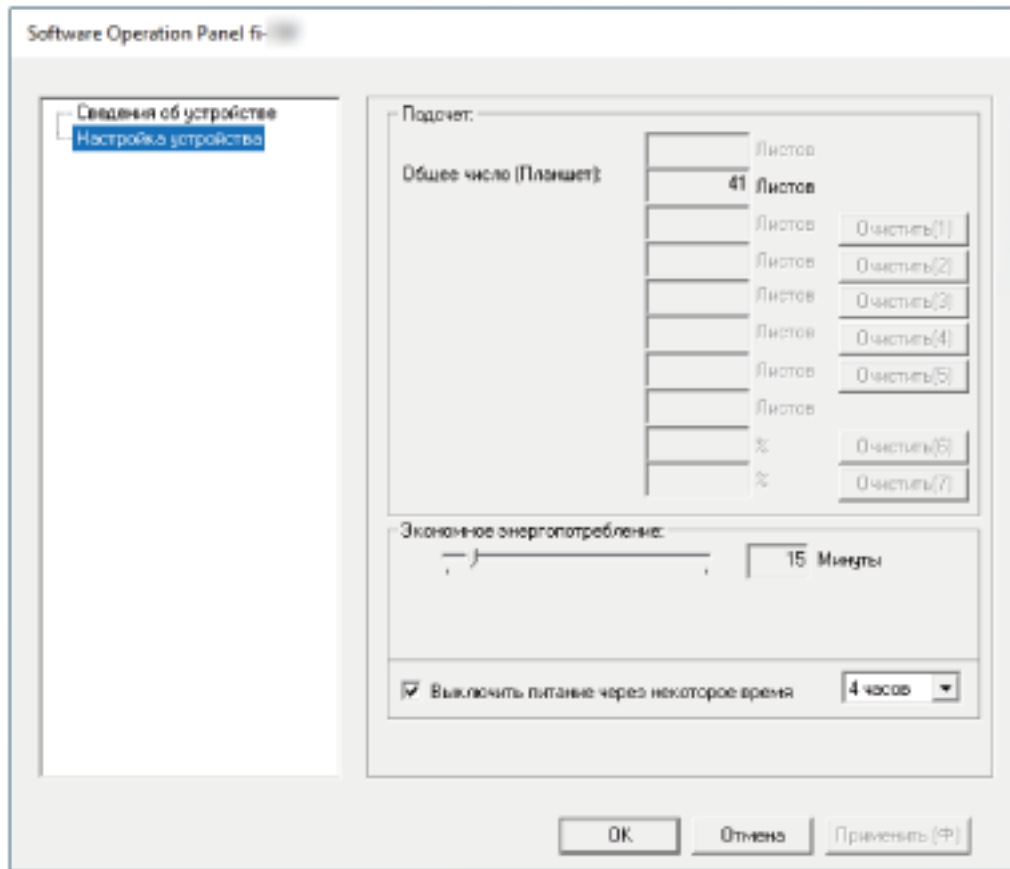

Значок Software Operation Panel отобразится в меню, которое появится при нажатии  в области уведомлений панели задач.

Для постоянного отображения значка Software Operation Panel в области уведомления, перетащите значок в область уведомления.



Перевод Software Operation Panel в [Режим только просмотра]

При настройке пароля Software Operation Panel будет запускаться в режиме [Режим только просмотра], который позволяет пользователям только просматривать настройки сканера.

Настройки сканера могут быть сконфигурированы, если пароль не задан.

В целях предупреждения ненужных изменений настроек, пароль может быть использован для ограничения операций пользователя.

Настройка [Режим только просмотра]

Переведите Software Operation Panel в [Режим только просмотра].

1 **Задайте пароль.**

Для получения подробной информации смотрите [Задание пароля \(страница 64\)](#).

2 **Нажмите правой кнопкой мыши по значку Software Operation Panel в области уведомлений панели задач и выберите [Режим только просмотра] в меню.**

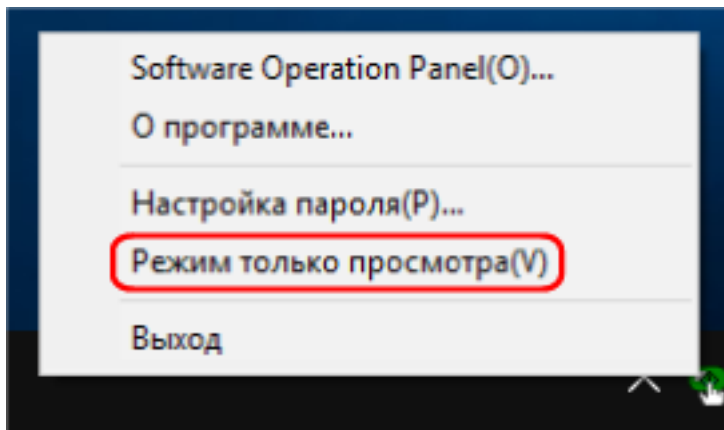

Software Operation Panel переходит в [Режим только просмотра].

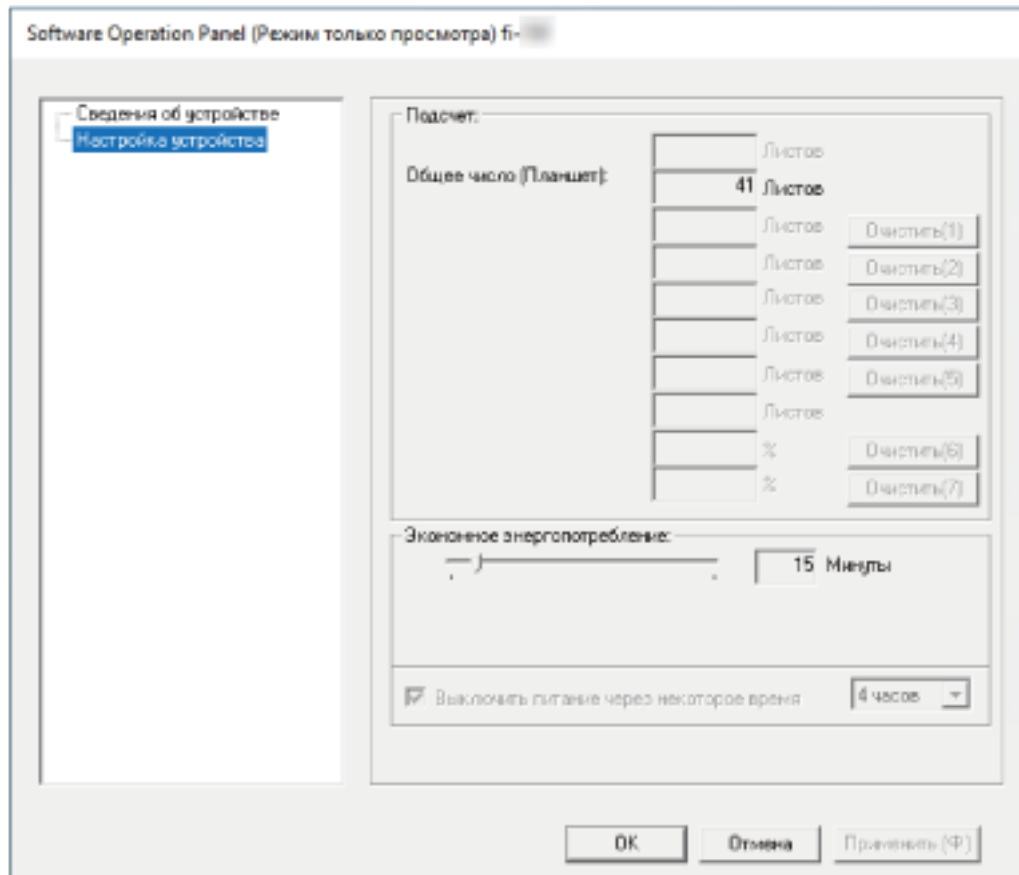

СОВЕТ

В [Режим только просмотра] флажок отобразится рядом с [Режим только просмотра] в меню, которое отображено нажатием правой кнопки мыши по значку Software Operation Panel в области уведомлений.

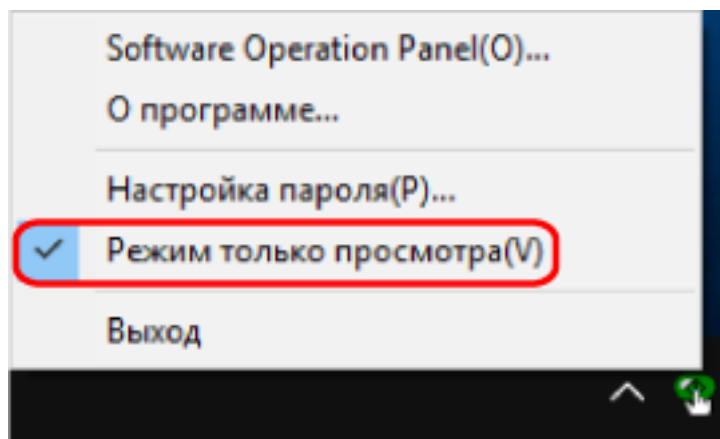

Закрытие режима [Режим только просмотра]

Выполните выход из [Режим только просмотра] в Software Operation Panel по следующей процедуре.

- 1 Нажмите правой кнопкой мыши по значку Software Operation Panel в области уведомлений панели задач и выберите [Режим только просмотра] в меню.

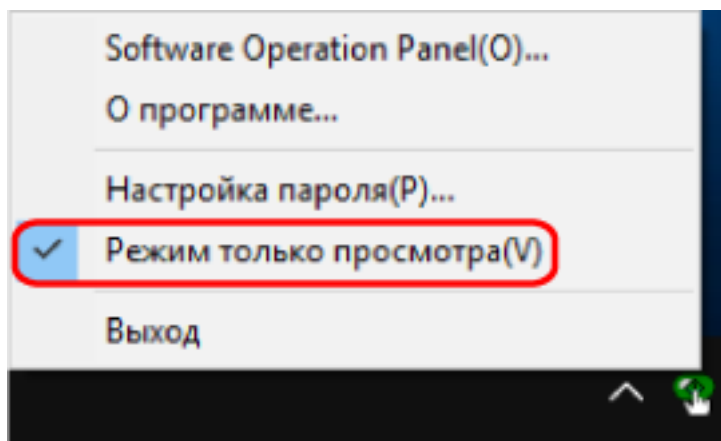

Отобразится окно [Настройка пароля].

- 2 Введите текущий пароль и нажмите кнопку [OK].

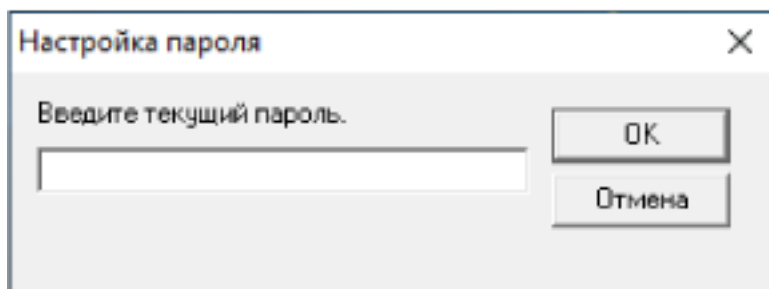

Software Operation Panel выйдет из [Режим только просмотра] и вы сможете изменить настройки сканера.

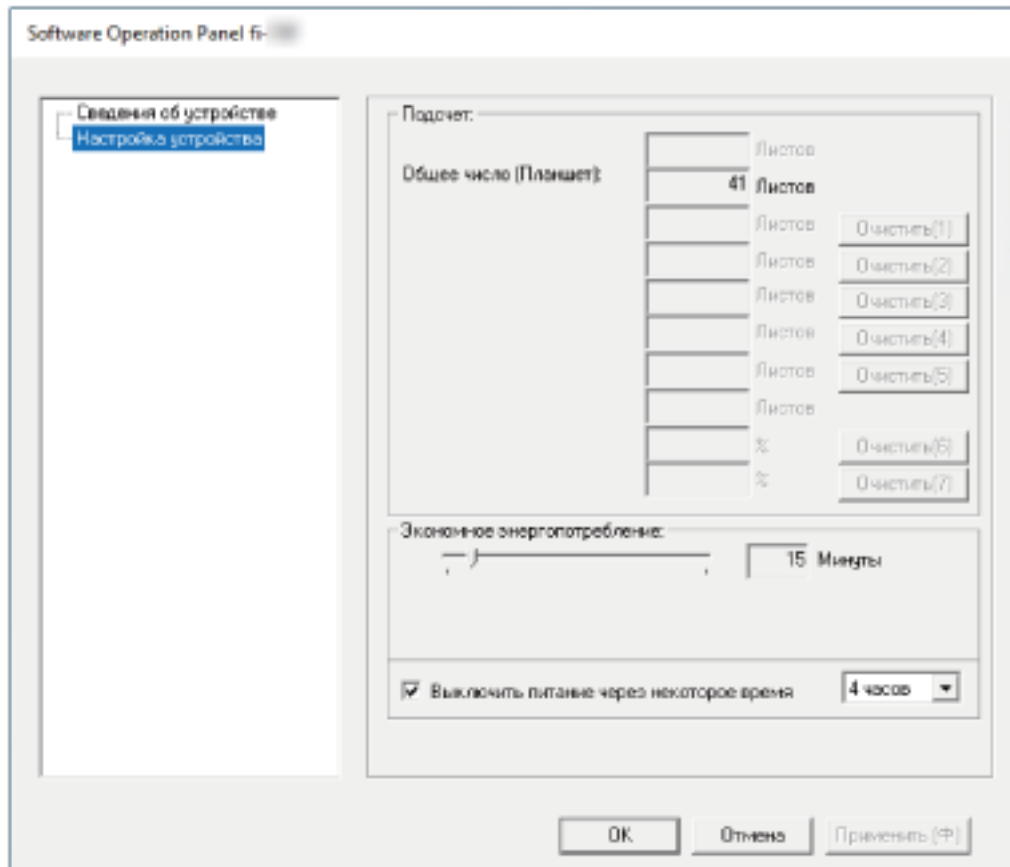

СОВЕТ

После выхода Software Operation Panel из [Режим только просмотра] флажок рядом с [Режим только просмотра] исчезнет из меню, которое отображается нажатием правой кнопки мыши по значку Software Operation Panel в области уведомлений.

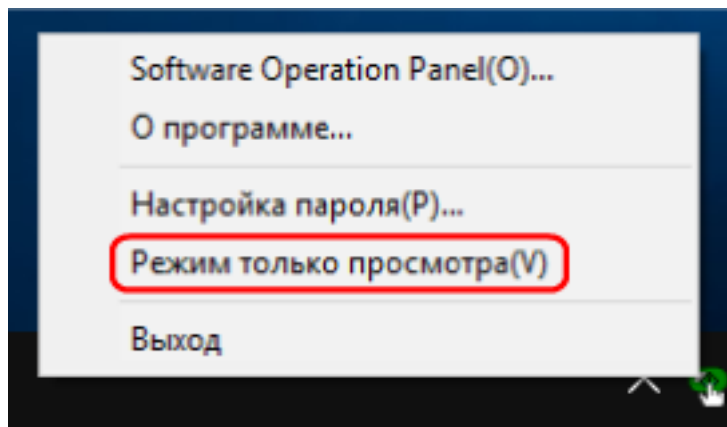

Задание пароля

Задайте пароль по следующей процедуре.

- 1** Нажмите правой кнопкой мыши по значку Software Operation Panel в области уведомлений панели задач и выберите [Настройка пароля] в меню.

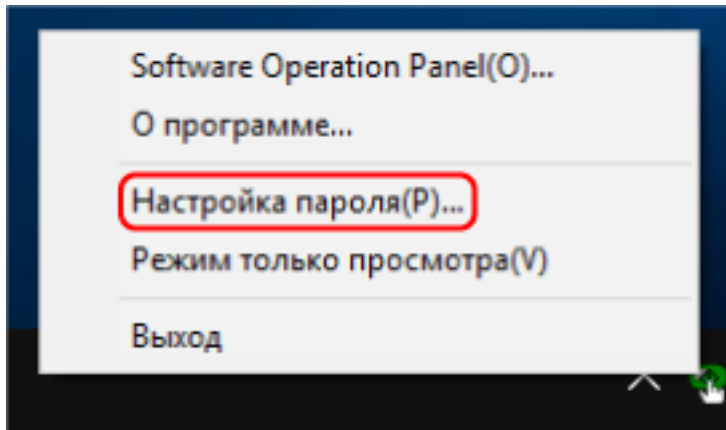

Отобразится окно [Настройка пароля].

- 2** Введите пароль еще раз для подтверждения и нажмите кнопку [OK].

Может быть использовано до 32 символов для пароля.

Обратите внимание, что допускаются только буквенно-числовые символы (от а до z, от А до Z, от 0 до 9).

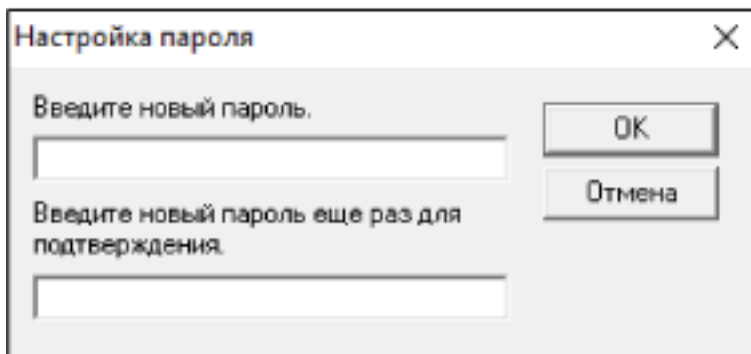

Отобразится окно сообщения.

- 3** Нажмите кнопку [OK].

Пароль установлен.

Изменение пароля

Измените пароль по следующей процедуре.

- 1 Нажмите правой кнопкой мыши по значку Software Operation Panel в области уведомлений панели задач и выберите [Настройка пароля] в меню.

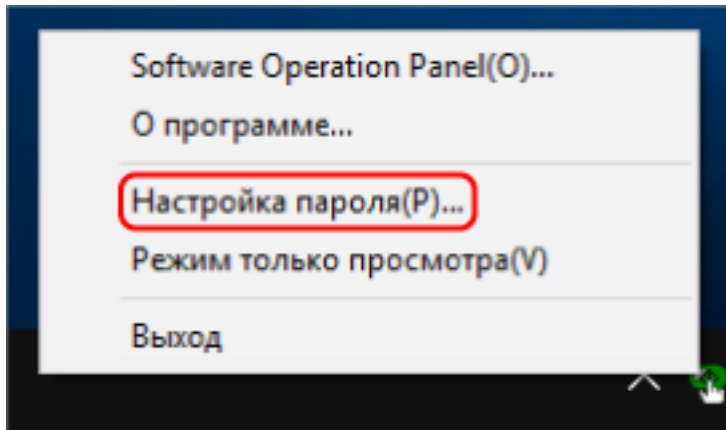

Отобразится окно [Настройка пароля].

- 2 Введите текущий пароль и нажмите кнопку [OK].

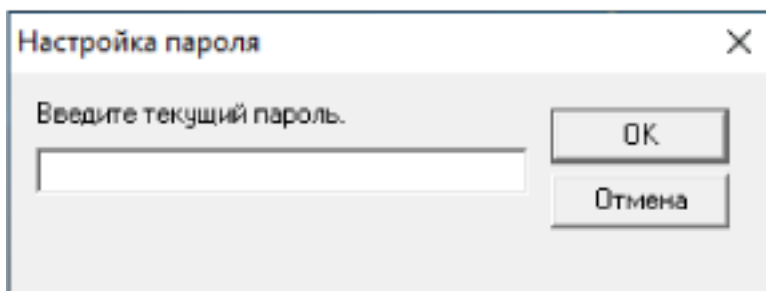

Отобразится окно [Настройка пароля].

- 3 Введите пароль еще раз для подтверждения и нажмите кнопку [OK].

Может быть использовано до 32 символов для пароля.

Обратите внимание, что допускаются только буквенно-числовые символы (от а до z, от А до Z, от 0 до 9).

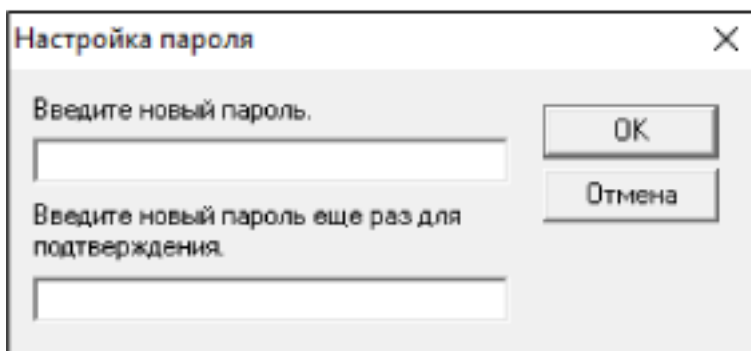

Отобразится окно сообщения.

4 Нажмите кнопку [ОК].

Пароль установлен.

Удаление пароля

Удалите пароль по следующей процедуре.

- 1 Нажмите правой кнопкой мыши по значку Software Operation Panel в области уведомлений панели задач и выберите [Настройка пароля] в меню.

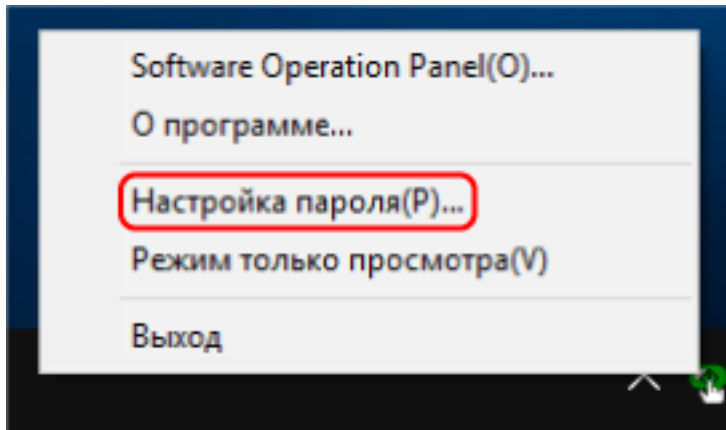

Отобразится окно [Настройка пароля].

- 2 Введите текущий пароль и нажмите кнопку [OK].

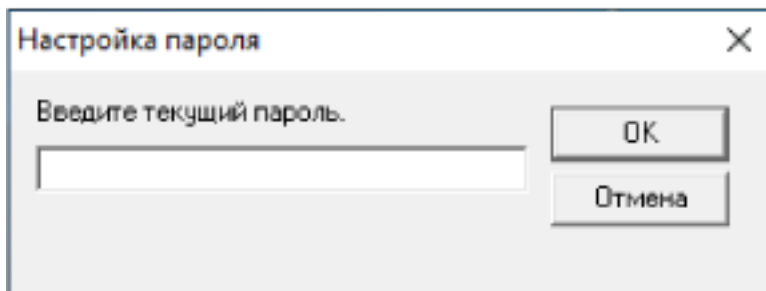

Отобразится окно [Настройка пароля].

- 3 Оставьте оба поля незаполненными и нажмите кнопку [OK].

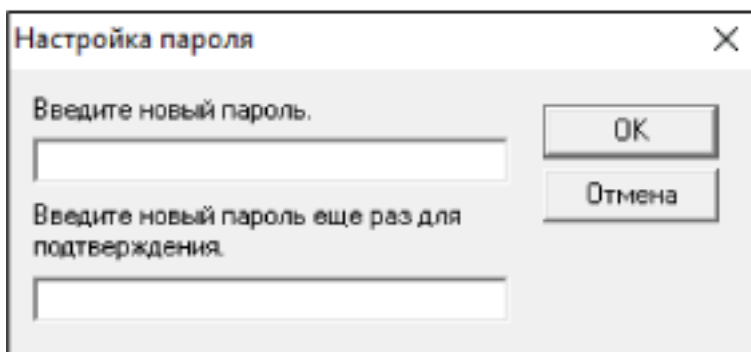

Отобразится окно сообщения.

- 4 Нажмите кнопку [OK].

Пароль удален.

Переустановка пароля

Если вы забыли пароль, выполните его сброс.

- 1 Нажмите правой кнопкой мыши по значку Software Operation Panel в области уведомлений панели задач и выберите [Настройка пароля] в меню.

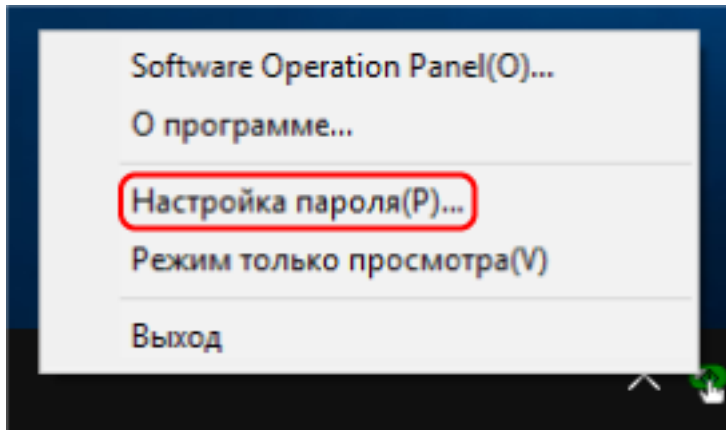

Отобразится окно [Настройка пароля].

- 2 Введите пароль по умолчанию, которым является "fi-scanner", и нажмите кнопку [OK].

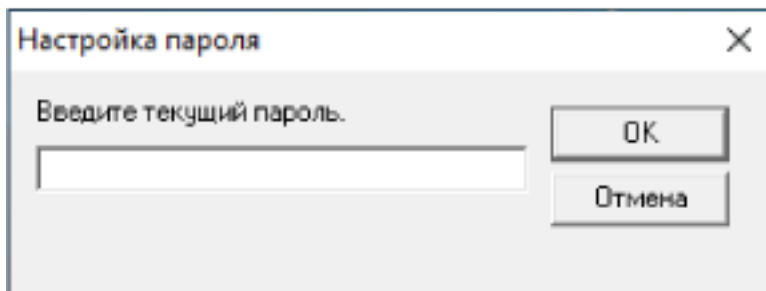

Отобразится окно [Настройка пароля].

- 3 Введите пароль еще раз для подтверждения и нажмите кнопку [OK].

Может быть использовано до 32 символов для пароля.

Обратите внимание, что допускаются только буквенно-числовые символы (от а до z, от А до Z, от 0 до 9).

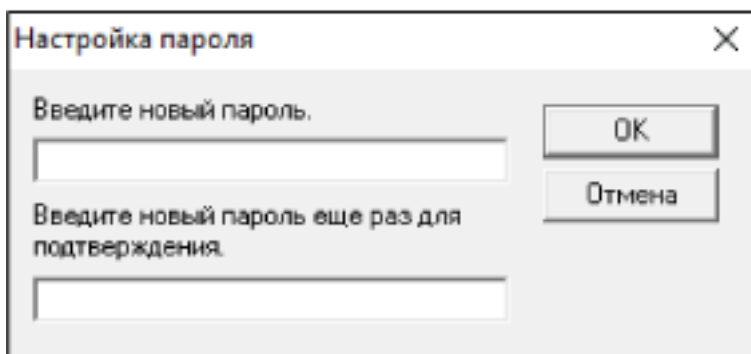

Отобразится окно сообщения.

4 Нажмите кнопку [ОК].

Пароль установлен.

Элементы настройки

Software Operation Panel можно использовать для конфигурации настроек для сканирования документов на сканере, подключенном к компьютеру. Следующие списки используются для конфигурации.

- [Настройка устройства]

Может использоваться для настройки сканера для подсчета количества отсканированных листов или перевода сканера в режим энергосбережения. Вы также можете конфигурировать настройки для управления питанием сканера.

Настройка устройства

1 Запустите Software Operation Panel.

Для получения подробной информации смотрите [Запуск Software Operation Panel \(страница 58\)](#).

2 В списке выберите [Настройка устройства].

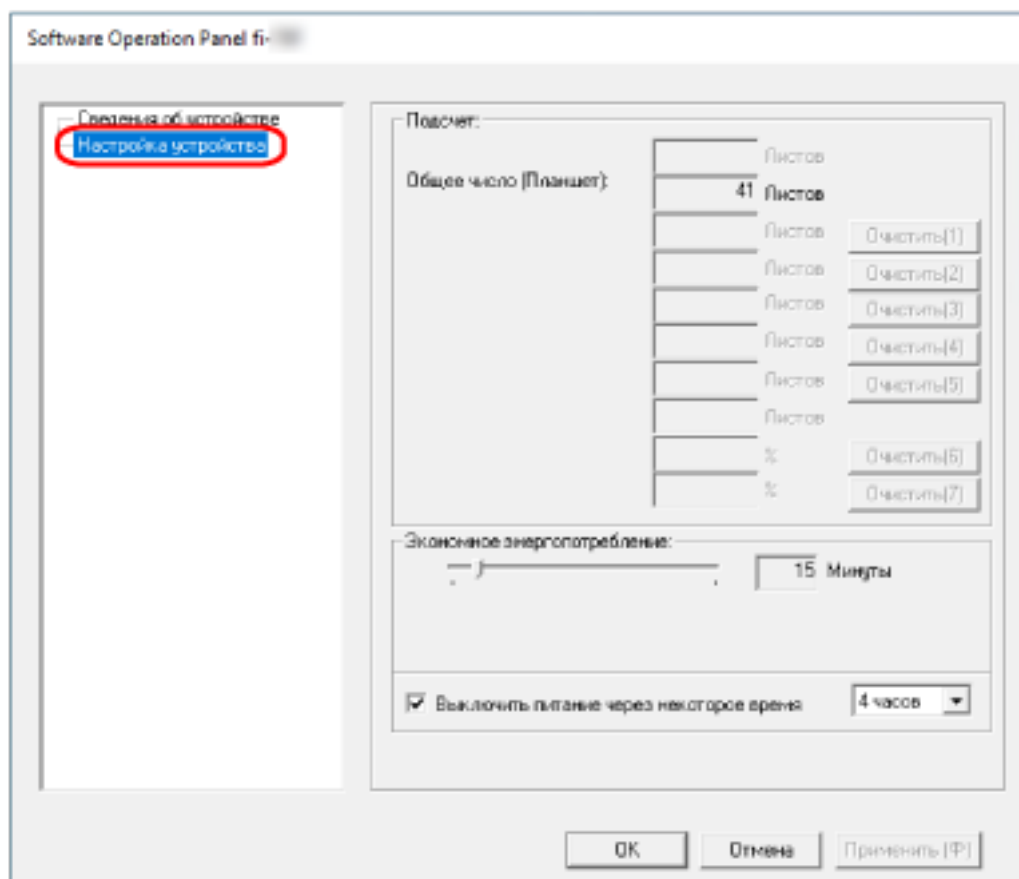

В этом окне можно настроить следующие элементы:

Элемент настройки	Описание
Счетчик (Проверка)	Отображение примерного общего числа листов, отсканированных с помощью планшета.

Элемент настройки	Описание
Экономное энергопотребление	Задайте время ожидания перед переходом в режим экономного энергопотребления.

Настройки, связанные со счетчиками листов

Проверка счетчика листов

Отображение примерного общего числа листов, отсканированных с помощью планшета.

1 Запустите Software Operation Panel.

Для получения подробной информации смотрите [Запуск Software Operation Panel \(страница 58\)](#).

2 В списке выберите [Настройка устройства].

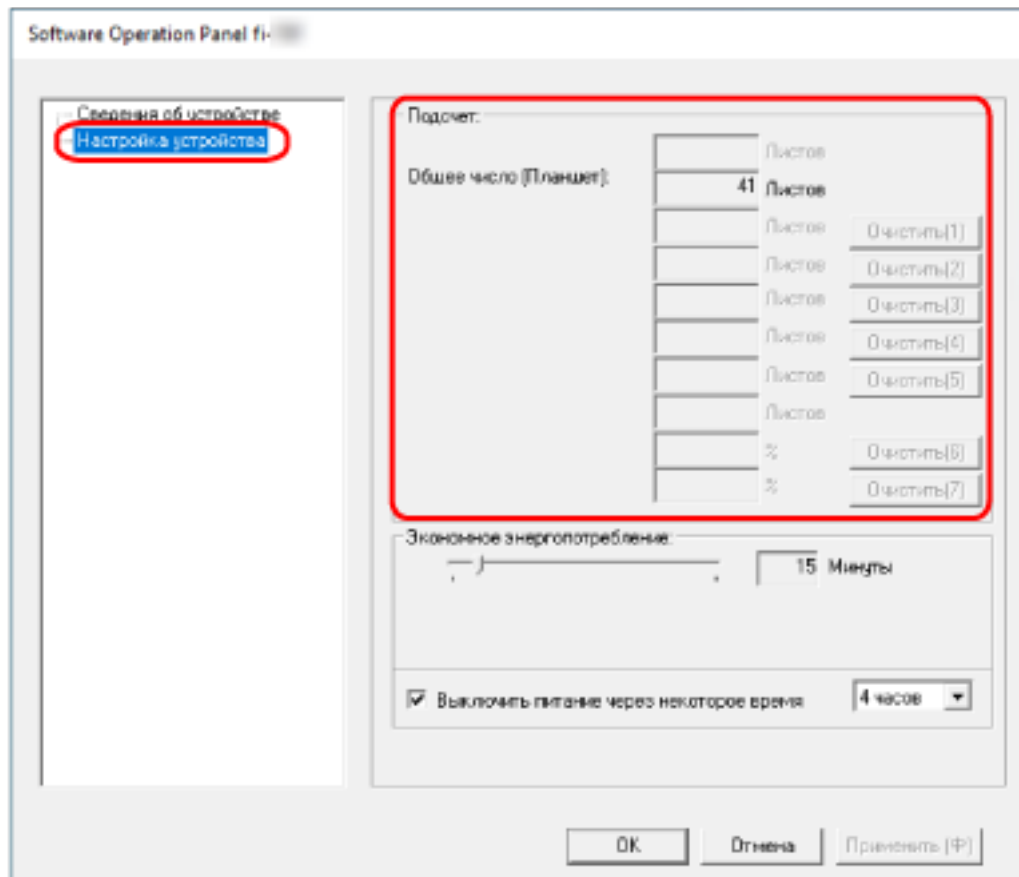

В данном окне можно проверить следующие элементы:

Общее число страниц (планшет)

Отображение примерного общего числа листов, отсканированных с помощью планшета

Настройки, связанные со временем ожидания

Время ожидания сканера для перехода в режим экономного энергопотребления [Экономное энергопотребление]

Задайте время ожидания перед переходом в режим экономного энергопотребления.

1 Запустите Software Operation Panel.

Для получения подробной информации смотрите [Запуск Software Operation Panel](#) (страница 58).

2 В списке выберите [Настройка устройства].

3 Задайте время ожидания перед переходом сканера в режим экономного энергопотребления.

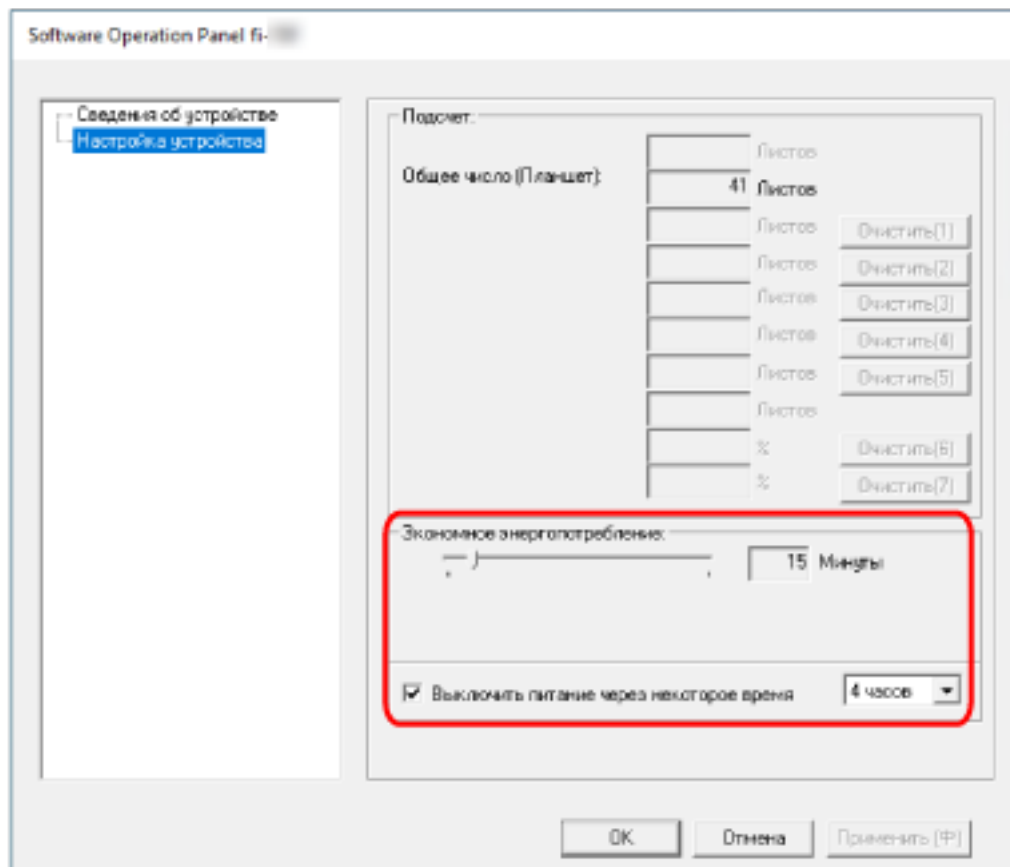

Экономное энергопотребление

Используйте ползунок, чтобы задать время ожидания до перехода в режим экономного энергопотребления в диапазоне от 5 до 115 минут (с шагом 5 минут).

Значение по умолчанию составляет "15" минут.

Флажок [Выключить питание через некоторое время]

Выберите это значение при автоматическом выключении сканера.

Когда это значение выбрано, сканер автоматически выключается после бездействия в течение определенного периода времени.

По умолчанию флажок установлен.

Вы можете установить период времени для сканера для автоматического выключения, выбрав значения [1 час] / [2 часов] / [4 часов] / [8 часов].

Значение по умолчанию — [4 часов].

ВНИМАНИЕ

Если установлен флажок [Выключить питание через некоторое время], сканер может не включаться при включении компьютера.

Если сканер не включается при включении компьютера, нажмите кнопку [Power] или [Scan], чтобы включить сканер.

Приложение

Основные характеристики

Элемент		Спецификация
Тип сканера		Планшет
Датчик изображения		CMOS CIS
Источник света		Светодиод (красный, зеленый, синий)
Область сканирования	Максимальный размер	A6 (148 × 105 мм)
Скорость сканирования (*1)	Если подключен кабель питания	<ul style="list-style-type: none">• 200 т/д, A6 Двоичный (черно-белый): 0,9 секунды Оттенки серого: 0,9 секунды Цветной: 1,3 секунды• 300 т/д, A6 Двоичный (черно-белый): 1,0 секунды Оттенки серого: 1,0 секунды Цветной: 2,0 секунды
	Если подключен кабель шины питания USB	<ul style="list-style-type: none">• 200 т/д, A6 Двоичный (черно-белый): 2,0 секунды Оттенки серого: 2,0 секунды Цветной: 2,0 секунды• 300 т/д, A6 Двоичный (черно-белый): 2,0 секунды Оттенки серого: 2,0 секунды Цветной: 2,5 секунды
Оптическое разрешение		600 dpi
Разрешение на выходе	Двоичный (черно-белый)	от 50 до 600 т/д (настраивается с шагом 1 т/д) 1200 т/д можно задать в драйвере сканера
	Оттенки серого	
	Цветной	
Уровень оттенков серого		8 бит для каждого цвета (16 бит во время внутренней обработки)
Интерфейс		USB2.0/USB1.1 (*2) Тип B

*1:Обратите внимание, что существуют ограничения аппаратного оборудования, и время обработки программного обеспечения, такое как время передачи данных, прибавляется к фактическому времени сканирования.

Среда измерения для скорости сканирования:

Операционная система	Windows 10
ЦПУ	Intel® Core™ i3-10105 3,7 ГГц
Память	8 ГБ
Хранилище	SSD

***2:**Используйте кабель USB, который поддерживается.

При соединении кабеля к концентратору USB подключайте его к концентратору USB, который соединен к порту USB компьютера.

Для подключения к USB 2.0 требуется порт USB и концентратор с поддержкой USB 2.0.

Также обратите внимание, что скорость сканирования замедляется при использовании USB 1.1.

При подключении кабеля USB к сканеру подключайте кабель USB логотипом USB на конце кабеля вверх.

Установочные спецификации

Элемент		Спецификация
Внешние размеры (Ш × Г × В) (*1)		145 × 234 × 40 мм
Область установки (Ш × Г × В) (*2)		145 × 281 × 257 мм
Вес		0,9 кг или менее
Питание	Диапазон напряжения	Переменный ток от 100 до 240 В ± 10%
	Фаза	Одна фаза
	Диапазон частоты	50/60 Гц ± 3 Гц
Потребляемая мощность	Если подключен кабель питания	В работе: 6 Вт или менее Экономное энергопотребление: 2,0 Вт или менее Питание отключено: 0,3 Вт или менее
	Если подключен кабель шины питания USB	В работе: 5 Вт или менее Экономное энергопотребление: 2,0 Вт или менее Питание отключено: 0,3 Вт или менее
Условия эксплуатации	Температура	В работе: от 5 до 35°C В режиме ожидания: от -20 до 60°C
	Влажность	В работе: от 20 до 80% В режиме ожидания: от 8 до 95%
Теплотворная способность	Если подключен кабель питания	В работе: 5,16 Ккал/ч или менее Экономное энергопотребление: 1,72 Ккал/ч или менее Питание отключено: 0,26 Ккал/ч или менее
	Если подключен кабель шины питания USB	В работе: 4,30 Ккал/ч или менее Экономное энергопотребление: 1,72 Ккал/ч или менее Питание отключено: 0,26 Ккал/ч или менее
Вес брутто (*3)		2,0 кг или менее
Период поддержки		5 лет

*1: Глубина и высота без выступающих частей.

*2: Необходимая область установки является справочным значением для открытия и закрытия крышки документов.

*3:Включает вес упаковки.

Внешние размеры

Внешним размером является следующее:

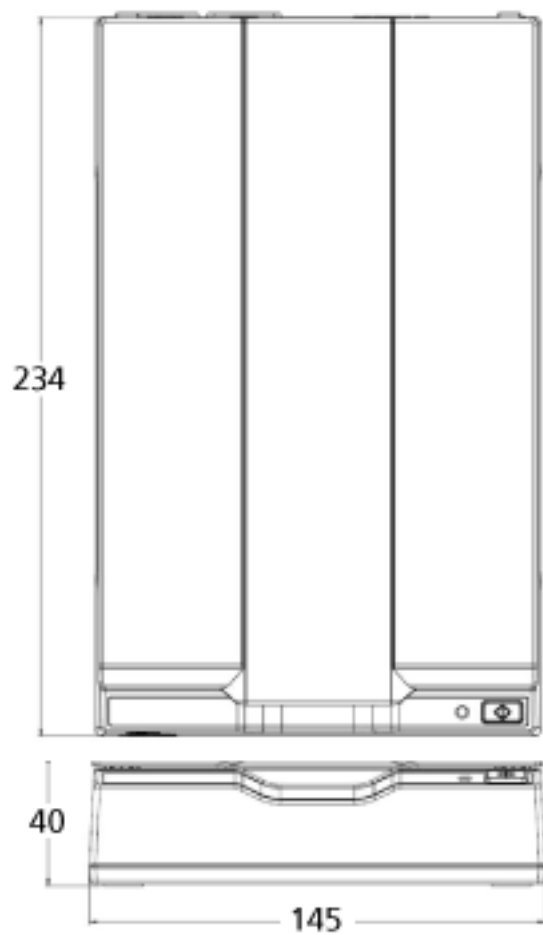

Единица: мм

Удаление программного обеспечения

1 Включите компьютер и войдите в Windows как пользователь с правами администратора.

2 Закройте все выполняющиеся программные обеспечения.

3 Откройте окно [Панель управления].

- Windows Server 2012

Нажмите правой кнопкой мыши по экрану Пуск и выберите [Все приложения] на панели приложения → [Панель управления] под [Система Windows].

- Windows Server 2012 R2

Нажмите [↓] на экране Пуск и выберите [Панель управления] в разделе [Система Windows]. Для отображения [↓] переместите курсор мыши.

- Windows 10/Windows Server 2016/Windows Server 2019/Windows Server 2022

Нажмите меню [Пуск] → [Система Windows] → [Панель управления].

- Windows 11

Выберите меню [Пуск] → [Все приложения] → [Инструменты Windows] и дважды щелкните [Панель управления].

4 Выберите [Удаление программы].

Отобразится окно [Программы и компоненты] со списком текущего установленного программного обеспечения.

5 Выберите программное обеспечение для удаления.

- При удалении драйвера PaperStream IP

Выберите одно из следующего:

- PaperStream IP (TWAIN)
- PaperStream IP (TWAIN x64)
- PaperStream IP (ISIS) for fi-65F/70F

- При удалении Software Operation Panel

Выберите [Software Operation Panel].

Software Operation Panel устанавливается вместе с драйвером PaperStream IP.

- При удалении PaperStream ClickScan

Выберите [PaperStream ClickScan].

- При удалении приложения PaperStream ClickScan Searchable PDF Option

Выберите [PaperStream ClickScan Searchable PDF Option].

- При удалении PaperStream Capture/PaperStream Capture Pro (EVALUATION)

Выберите [PaperStream Capture].

- При удалении руководств

Выберите [fi Series manuals for fi-70F].

- При удалении Scanner Central Admin Agent

Выберите [Scanner Central Admin Agent].

- При удалении fi Series Online Update
Выберите [fi Series Online Update].

6 Нажмите кнопку [Удалить] или кнопку [Удалить/Изменить].

7 Если отобразится подтверждающее сообщение, нажмите кнопку [ОК] или кнопку [Да].

Программное обеспечение удалится.

Контакт для справок

- **Контакт для справок**

Смотрите список контактов на следующей веб-странице:

<https://imagescanner.fujitsu.com/r/ctl/>

- **ABBYY FineReader for ScanSnap™**

На запросы, отправленные по указанным выше контактам, в отношении ABBYY FineReader for ScanSnap, ответы не предоставляются.

Для получения информации о ABBYY FineReader for ScanSnap смотрите раздел [Техническая поддержка] в руководстве пользователя ABBYY FineReader for ScanSnap, который отобразится при выполнении следующих действий.

- Windows Server 2012

Нажмите правой кнопкой мыши экран Пуск, выберите [Все приложения] на панели приложения и выберите [Руководство пользователя] в разделе [ABBYY FineReader for ScanSnap (TM)]→ [Техническая поддержка].

- Windows Server 2012 R2

Нажмите [↓] в левой части экрана Пуск, выберите [Руководство пользователя] в разделе [ABBYY FineReader for ScanSnap (TM)]→ [Техническая поддержка].

Для отображения [↓] переместите курсор мыши.

- Windows 10/Windows Server 2016/Windows Server 2019/Windows Server 2022

Выберите меню [Пуск]→ [ABBYY FineReader for ScanSnap (TM)]→ [Руководство пользователя] → [Техническая поддержка].

- Windows 11

Выберите меню [Пуск]→ [Все приложения]→ [ABBYY FineReader for ScanSnap (TM)]→ [Руководство пользователя]→ [Техническая поддержка].

- **Сканер изображения fi Series**

По другим вопросам относительно сканера, смотрите следующую веб-страницу:

<https://www.fujitsu.com/global/support/products/computing/peripheral/scanners/fi/>

Если проблема не может быть решена, после просмотра указанной веб-страницы, смотрите контактную информацию дистрибьютора/дилера на следующей веб-странице:

<https://www.fujitsu.com/global/about/resources/shop/computing/peripheral/scanners/index.html>

- **Контакты для приобретения расходных или чистящих материалов**

<https://imagescanner.fujitsu.com/r/ctl/>