

ScanSnap

SV600

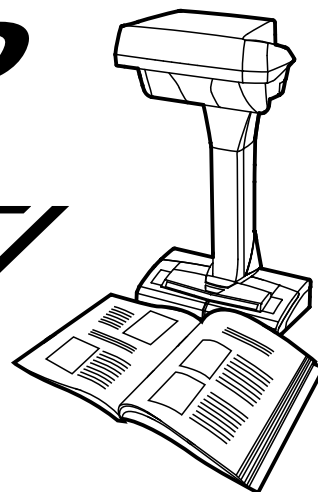
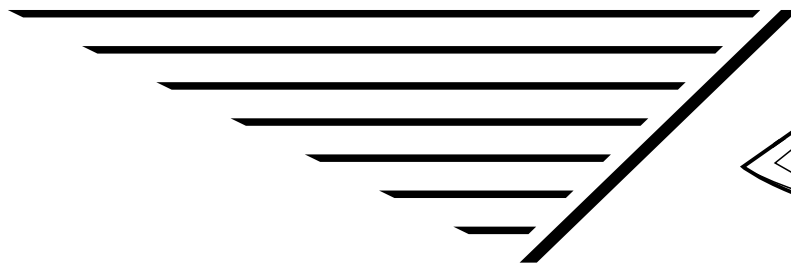

基本操作指南

(Mac OS)

目錄

關於本手冊	4
安全資訊	5
使用手冊	6
商標	8
製造商	9
本手冊使用的標誌	10
本手冊中的箭頭符號	11
本手冊中的畫面圖例	12
本手冊使用的縮寫名稱	13
ScanSnap 的多種用途	14
掃描文件	17
掃描書籍	21
同時掃描多份文件	25
ScanSnap 概要	29
部件和功能	30
ScanSnap Manager 圖示	33
ScanSnap Manager 功能表	34
ScanSnap Setup 視窗	36
開啟或關閉 ScanSnap 的電源	38
開啟 ScanSnap 電源	39
關閉 ScanSnap 電源	41
睡眠模式	42
自動關閉電源	43
要掃描的文件	44
如何置放文件	45
根據需要使用 ScanSnap	48
使用 ScanSnap Organizer 校正掃描影像	49
將名片儲存到 CardMinder	52
實用的使用方式	54
使用檢測翻頁掃描文件	55
使用限時模式掃描文件	59
使用同時連接兩台 ScanSnaps 的電腦掃描文件	62
校正掃描影像	63
掃描文件	64
填補掃描影像中擷取到手指遮住的部分 (掃描文件時)	65
掃描書籍	69
校正書籍變形	70
分割對頁影像為兩頁影像	74
填補掃描影像中擷取到手指遮住的部分 (掃描書籍時)	76
同時掃描多份文件	80
校正掃描影像的方向	81
修改裁剪區域	84

新增必要的掃描影像	86
刪除不必要的掃描影像	88
疑難排解	91
如果曾經安裝過軟體	92
沒有出現 ScanSnap Manager 圖示時	93
顯示 ScanSnap Manager 圖示	94
ScanSnap Manager 運作不正常時	95
檢查 ScanSnap 和電腦之間的連接	96
檢查 ScanSnap Manager 是否正常運作	97
如果嘗試安裝 Mac 版 Evernote 失敗	98
安裝和移除	99
安裝軟體	100
隨附軟體概要	101
系統需求	103
如何安裝軟體	104
標準安裝	105
安裝 Mac 版 ABBYY FineReader Express Edition	110
安裝 Mac 版 Evernote	113
從下載網頁安裝	117
移除軟體	119
移除 ScanSnap Manager	120
移除 ScanSnap Organizer	122
移除 CardMinder	123
移除 ABBYY FineReader for ScanSnap	124
移除 ScanSnap Online Update	125
移除 Mac 版 ABBYY FineReader Express Edition	126
移除 Mac 版 Evernote	127
清潔	128
清潔用品	129
清潔 ScanSnap	130
附錄	131
購買並清潔背景取紙分離墊	132
規格	133
可使用 ScanSnap 掃描的文件和如何將其載入 (SV600 以外的機型)	134
可掃描的文件 (使用 iX500、S1500、S1500M 或 S510M 時)	135
要掃描文件的狀態 (使用 iX500、S1500、S1500M 或 S510M 時)	136
使用文件護套的狀態 (使用 iX500、S1500、S1500M 或 S510M 時)	138
如何載入文件 (使用 iX500、S1500、S1500M 或 S510M 時)	140
掃描文件 (使用 S1300i、S1300 或 S300M 時)	143
如何載入文件 (使用 S1300i、S1300 或 S300M 時)	145
可掃描的文件 (使用 S1100 時)	148
可掃描文件的條件 (使用 S1100 時)	149
使用文件護套的條件 (使用 S1100 時)	150
如何載入文件 (使用 S1100 時)	152
關於客戶支援及維護	154

關於本手冊

- 〈安全資訊〉(第 5 頁)
- 〈使用手冊〉(第 6 頁)
- 〈商標〉(第 8 頁)
- 〈製造商〉(第 9 頁)
- 〈本手冊使用的標誌〉(第 10 頁)
- 〈本手冊中的箭頭符號〉(第 11 頁)
- 〈本手冊中的畫面圖例〉(第 12 頁)
- 〈本手冊使用的縮寫名稱〉(第 13 頁)

安全資訊

隨附的《安全注意事項》手冊包含安全和正確使用 ScanSnap 的相關重要資訊。使用 ScanSnap 之前，請務必閱讀並了解此文件。

使用手冊

使用 ScanSnap 時，請視需要閱讀以下使用手冊。

使用 ScanSnap 前

使用手冊	說明和位置
安全注意事項	<p>此手冊包含使用 ScanSnap 的重要安全資訊。</p> <p>使用 ScanSnap 之前，請務必閱讀此手冊。</p> <p>包裝中包含《安全注意事項》。</p> <p>此外，已安裝軟體時，可如下存取此使用手冊：從「尋找工具」中的資訊看板，選擇 [應用程式] → [ScanSnap 使用手冊]，然後按兩下 [SV600 安全注意事項]。</p>



設定 ScanSnap 時

使用手冊	說明和位置
ScanSnap SV600 入門指南	<p>本手冊說明從打開包裝到測試操作的設定程序。</p> <p>包裝中包含《入門指南》。</p> <p>此外，已安裝軟體時，可如下存取此使用手冊：從「尋找工具」中的資訊看板，選擇 [應用程式] → [ScanSnap 使用手冊]，然後按兩下 [SV600 入門指南]。</p>

操作 ScanSnap 時

使用手冊	說明和位置
ScanSnap SV600 基本操作指南 (此手冊)	此手冊說明 ScanSnap 的基本操作和清潔程序。
ScanSnap 進階操作指南	<p>此手冊說明 ScanSnap 的各種掃描方式和實用功能。</p> <p>請瀏覽以下網站以，參閱《進階操作指南》： http://www.pfu.fujitsu.com/imaging/downloads/manual/advanced/mac/zt/common/index.html</p>
ScanSnap Manager 說明	<p>此「說明」檔說明關於視窗、操作疑難排解以及 ScanSnap Manager 的訊息。</p> <p>可以使用以下方法之一存取此「說明」檔：</p> <ul style="list-style-type: none"> ● 按住鍵盤上的 [control] 鍵時，按一下塢 (Dock) 中的 ScanSnap Manager 圖示 ，並從〈ScanSnap Manager 功能表〉(第 34 頁) 選擇 [說明] → [說明]。 ● 按一下 ScanSnap Manager 的輔助說明按鈕 ()。 ● 選擇功能表列中的 [說明] → [ScanSnap Manager 說明]。

儲存掃描影像到行動裝置時

使用手冊	說明和位置
ScanSnap Connect Application 使用指南 (iOS)	<p>此手冊說明儲存掃描影像到 iOS 相關的行動裝置之操作方法。 可以使用以下方法之一存取此手冊：</p> <ol style="list-style-type: none"> 1. 啟動行動裝置上的 ScanSnap Connect Application。 <ul style="list-style-type: none"> ⇒ 出現 [檔案清單] 畫面。 2. 輕觸  按鈕。 <ul style="list-style-type: none"> ⇒ 出現 [資訊] 畫面。 3. 輕觸 [說明] 按鈕。
ScanSnap Connect Application 使用指南 (Android)	<p>此手冊說明儲存掃描影像到 Android 相關的行動裝置之操作方法。 可以使用以下方法之一存取此手冊：</p> <ol style="list-style-type: none"> 1. 啟動行動裝置上的 ScanSnap Connect Application。 <ul style="list-style-type: none"> ⇒ 出現 [檔案清單] 畫面。 2. 開啟功能表。 <ul style="list-style-type: none"> 執行以下作業之一： <ul style="list-style-type: none"> ● 按下行動裝置上的 [功能表] 按鈕。 ● 輕觸行動裝置畫面上的 [功能表] 按鈕。 ⇒ 出現功能表。 3. 輕觸  按鈕。 <ul style="list-style-type: none"> ⇒ 出現 [資訊] 畫面。 4. 輕觸 [說明] 按鈕。

更新軟體時

使用手冊	說明和位置
ScanSnap Online Update 說明	<p>此「說明」檔說明 ScanSnap Online Update 的操作、視窗和訊息。 可以使用以下方法之一存取此「說明」檔：</p> <ul style="list-style-type: none"> ● 按一下 ScanSnap Online Update 的「說明」按鈕 。 ● 選擇功能表列中的 [說明] → [ScanSnap Online Update 說明]。

使用隨附軟體時

使用手冊	說明和位置
ScanSnap Organizer 說明	<p>此「說明」檔說明 ScanSnap Organizer 的操作、視窗和訊息。 可以選擇功能表列中的 [說明] → [ScanSnap Organizer 說明] 存取「說明」檔。</p>
CardMinder 說明	<p>此「說明」檔說明 CardMinder 的操作、視窗和訊息。 可以選擇功能表列中的 [說明] → [CardMinder 說明] 存取「說明」檔。</p>

商標

Microsoft、Windows、Windows Vista、Excel、PowerPoint、Outlook、SharePoint、Windows Live、Internet Explorer 和 Entourage 是 Microsoft Corporation 在美國或/與其他國家之商標或註冊商標。

Word 是美國 Microsoft Corporation 之產品。

Apple、App Store、Apple 標誌、Mac、Mac OS、OS X、iPad、iPhone、iPhoto 和 iPod touch 是 Apple Inc. 之商標。

Adobe、Adobe 標誌、Acrobat 和 Adobe Reader 是 Adobe Systems Incorporated 在美國或/與其他國家之註冊商標或商號。

Intel 和 Intel Core 是 Intel Corporation 在美國與其他國家之商標或註冊商標。

ABBYY™ FineReader™ Engine © ABBYY。OCR by ABBYY

ABBYY 和 FineReader 是 ABBYY 之商標。

Evernote 是 Evernote Corporation 之商標或註冊商標。

Google、Google 文件、Android 和 Google Play 是 Google Inc. 之商標或註冊商標。

Salesforce、Salesforce 標誌和 Salesforce CRM 是 salesforce.com, inc. 在美國與其他國家之商標或註冊商標。

Wi-Fi、Wi-Fi Protected Setup 和 Wi-Fi Protected Setup 標誌是 Wi-Fi Alliance. 之商標。

ScanSnap、ScanSnap 標誌、ScanSnap Manager、ScanSnap Organizer、CardMinder 和 Rack2-Filer 是 PFU LIMITED 在日本之商標或註冊商標。

其他公司名稱和產品名稱分別是其所屬公司之商標或註冊商標。

製造商

PFU LIMITED



International Sales Dept., Imaging Business Division, Products Group Solid Square East Tower 580
Horikawa-cho, Saiwai-ku, Kawasaki-shi, Kanagawa 212-8563, Japan

電話：(81-44)-540-4538

© PFU LIMITED 2013

本手冊使用的標誌

為避免發生意外或對您/其他人員和物品造成損傷，本手冊使用以下標示作為警告。警告標籤包含警告等級和說明兩部分。標誌所表示的警告等級和意義如下。

標示	說明
 警告	此標示警告操作人員若不嚴格遵照指示操作，有可能導致嚴重傷亡事件。
 小心	此標示警告操作人員若不嚴格遵照指示操作，有可能危害人員安全或導致產品損壞。

本手冊中的箭頭符號

本手冊使用右箭頭符號 (→)，以連接應連續選擇的圖示或功能表選項。

圖例：從「尋找工具」中的資訊看板，選擇 [應用程式] → [ScanSnap]。

本手冊中的畫面圖例

本手冊以 OS X v10.8 的畫面作圖例說明。

根據作業系統而異，實際視窗與操作方法可能有所不同。

在產品研發的利益下，本手冊中的畫面圖例如有變更，恕不另行通知。

如果實際視窗與本使用手冊中的畫面圖例不同，請依下列實際顯示畫面進行操作。

本手冊使用的縮寫名稱

本手冊中的 ScanSnap 機型是指「彩色影像掃描器 ScanSnap」。

此外，本手冊使用的縮寫名稱如下。

使用的縮寫名稱	表示版本
Mac OS	OS X v10.9、OS X v10.8 或 Mac OS X v10.7
Word	Mac 2011 版 Microsoft® Word Mac 版 Microsoft® Word 2008 Mac 版 Microsoft® Word 2004
Excel	Mac 2011 版 Microsoft® Excel® Mac 版 Microsoft® Excel® 2008 Mac 版 Microsoft® Excel® 2004
PowerPoint	Mac 2011 版 Microsoft® PowerPoint® Mac 版 Microsoft® PowerPoint® 2008 Mac 版 Microsoft® PowerPoint® 2004
ABBYY FineReader for ScanSnap	ABBYY FineReader for ScanSnap™ 本手冊中的所有敘述均以使用 ScanSnap 隨附的 ABBYY FineReader for ScanSnap 為前提加以說明。除非特別指定，否則 ABBYY FineReader for ScanSnap 一詞是指 ScanSnap 隨附的 ABBYY FineReader for ScanSnap。 注意：ABBYY FineReader for ScanSnap 若有更新，恕不另行通知。如果此使用手冊的說明與實際顯示的畫面有所不同，請參閱《ABBYY FineReader for ScanSnap 使用指南》。
Google 文件	Google 文件™
Android	Android®
ScanSnap	彩色影像掃描器 ScanSnap 系列(*)
文件護套	ScanSnap 文件護套

*1：不包括 ScanSnap N1800 系列。

ScanSnap 的多種用途

可以執行高架式掃描的 ScanSnap 機型有不需接觸文件的掃描部件。可以使用此機型執行以下掃描：

- 掃描 A3 大小以下的書籍或小冊子時可以不必剪下頁面。
- 可以一次掃描名片或其他類型卡片等複數文件。

會自動校正掃描文件建立的掃描影像。

- 掃描類小冊子文件時
已自動校正變形頁面。
- 一次掃描多個檔案時
會從文件上剪裁掃描影像為不同的影像。

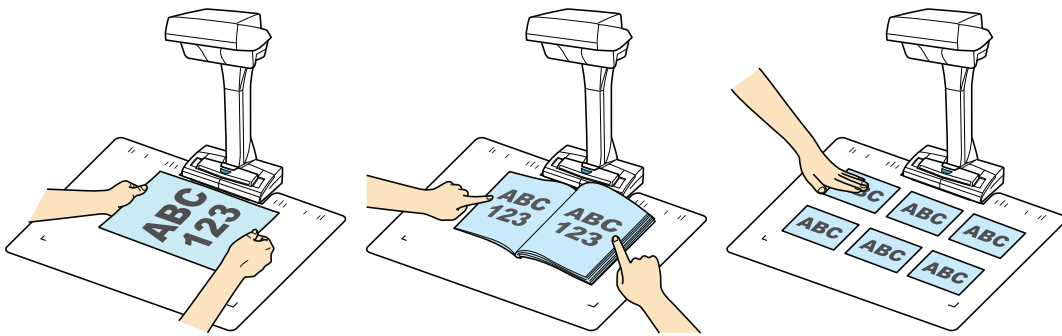

此外，可以在掃描文件後自動開始繼續掃描並校正掃描影像。

檢測翻頁

翻頁時，ScanSnap 會自動開始繼續掃描。

此功能利於掃描多頁書籍或小冊子文件。

關於詳細資訊，請參閱〈使用檢測翻頁掃描文件〉(第 55 頁)。

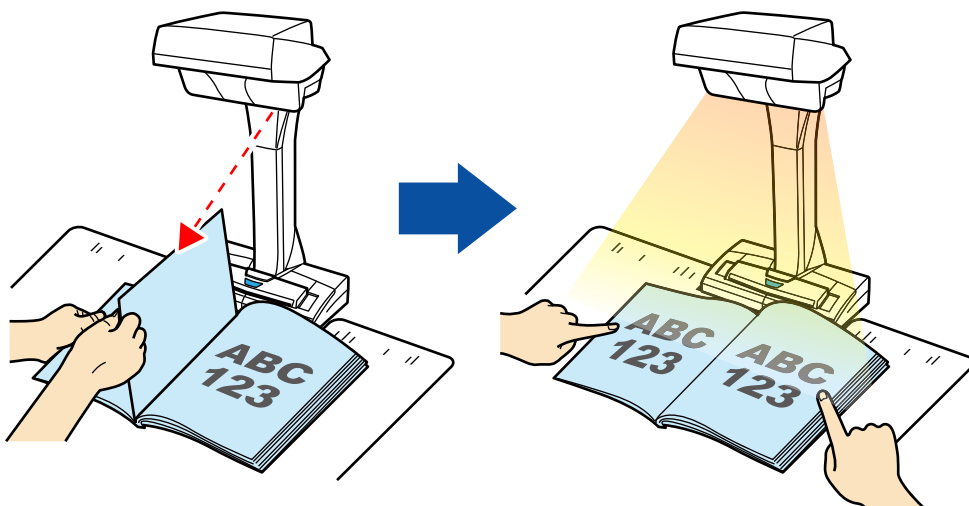

限時模式

超過指定的時間範圍後，ScanSnap 會自動開始掃描。

此功能利於連續掃描任何類型的多數文件。

限時模式有兩種設定：

- 按下 [Scan] 按鈕後設定 ScanSnap 開始掃描文件前的時間期間：
- 連續掃描文件時設定 ScanSnap 開始下次掃描的時間期間：

關於詳細資訊，請參閱〈使用限時模式掃描文件〉(第 59 頁)。

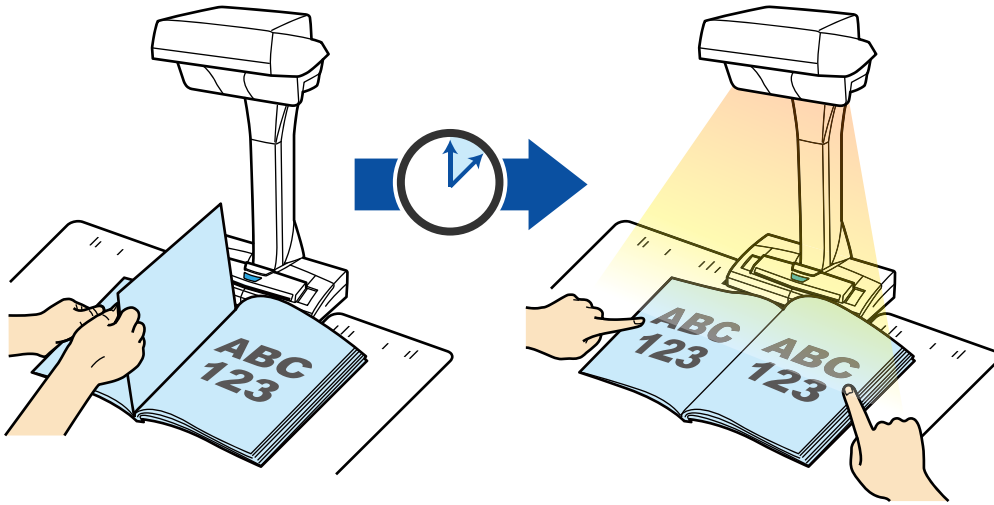

校正掃描影像

使用 ScanSnap 掃描文件後，可以修正掃描影像。

可使用的功能如下：

掃描文件時

- 〈填補掃描影像中擷取到手指遮住的部分 (掃描文件時)〉(第 65 頁)

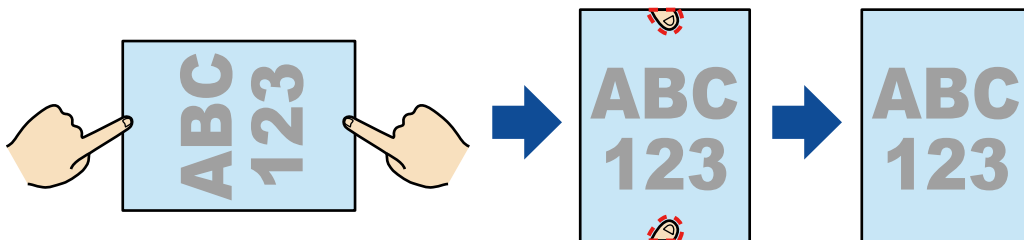

掃描書籍時

- 〈校正書籍變形〉(第 70 頁)

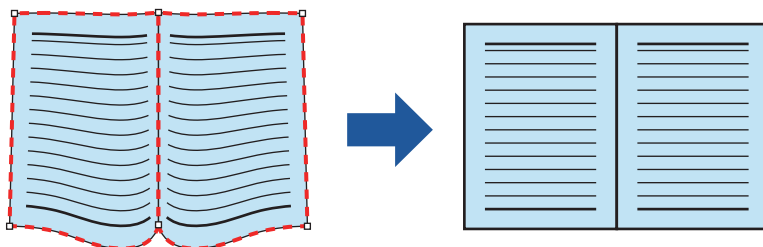

- 〈分割對頁影像為兩頁影像〉(第 74 頁)

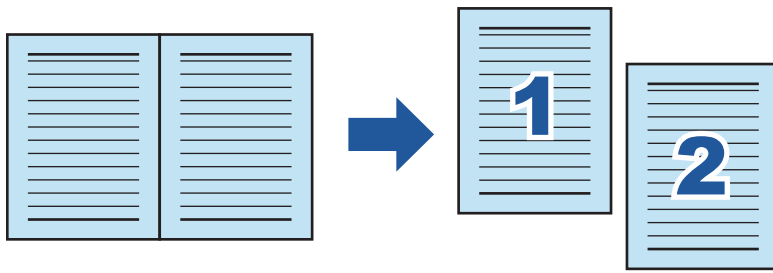

- [〈填補掃描影像中擷取到手指遮住的部分 \(掃描書籍時\)〉 \(第 76 頁\)](#)

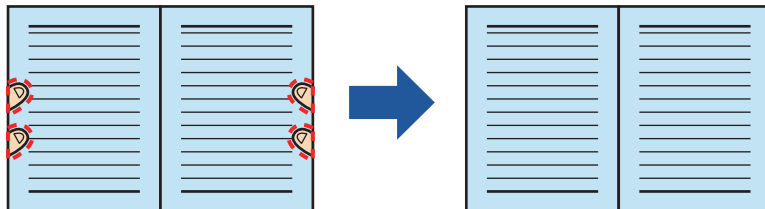

一次掃描多個檔案時

- [〈校正掃描影像的方向〉 \(第 81 頁\)](#)
- [〈修改裁剪區域〉 \(第 84 頁\)](#)
- [〈新增必要的掃描影像〉 \(第 86 頁\)](#)
- [〈刪除不必要的掃描影像〉 \(第 88 頁\)](#)

使用同時連接兩台 ScanSnaps 的電腦掃描文件

可以使用 SV600 和其他 ScanSnap 連結到電腦。

關於詳細資訊，請參閱 [〈使用同時連接兩台 ScanSnaps 的電腦掃描文件〉 \(第 62 頁\)](#)。

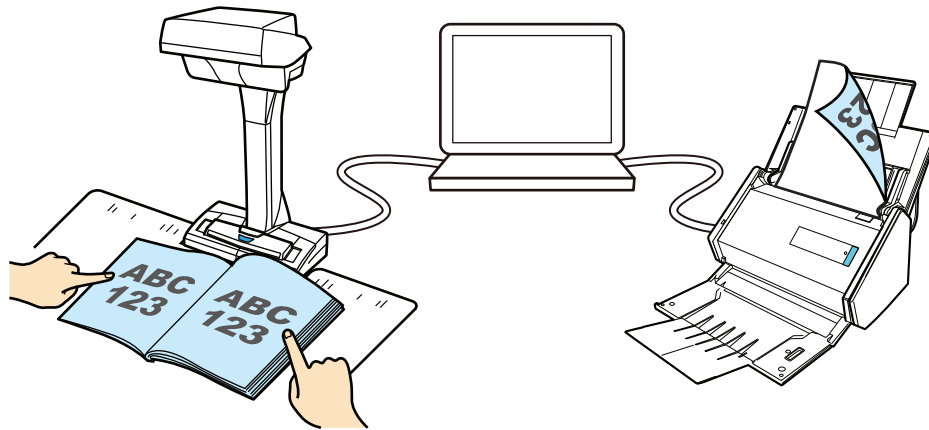

掃描文件

1. 按下 ScanSnap 上的 [Scan] 或 [Stop] 按鈕以開啟電源。

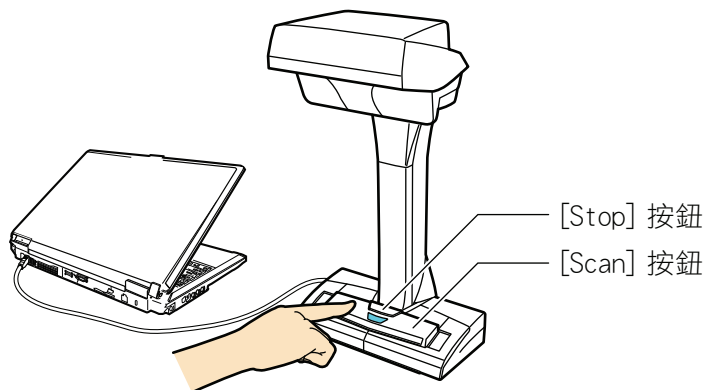

⇒ 電源 LED 閃藍燈。

此外，塢 (Dock) 中的 ScanSnap Manager 圖示從  變為 .

2. 在 ScanSnap 正面放置「背景取紙分離墊」。

請將「背景取紙分離墊」緊貼 ScanSnap。

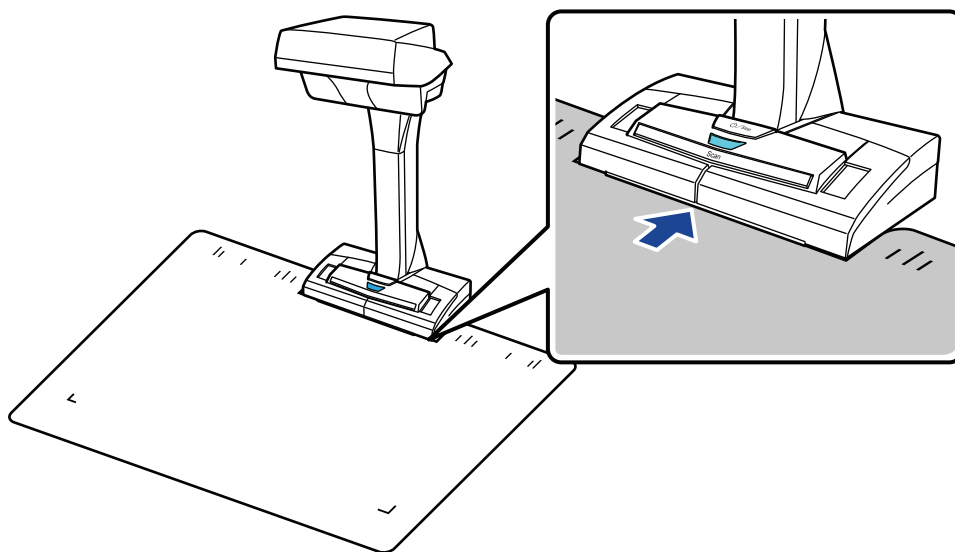

3. 在 ScanSnap 掃描區域中放置文件並按下 [Scan] 按鈕。

關於詳細資訊，請參閱 [〈如何置放文件〉](#) (第 45 頁)。

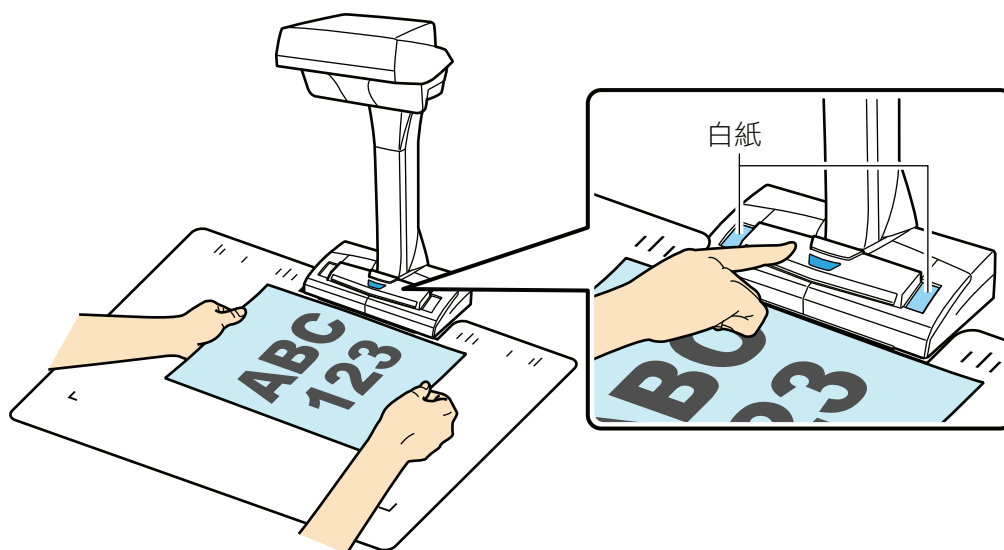

⇒ 開始掃描。

注意事項

- 掃描期間請勿執行以下操作。否則會停止掃描。
 - 連接或拔除 ScanSnap 或其他 USB 裝置。
 - 切換使用者。
 - 讓電腦進入睡眠模式。
- 掃描期間請勿以其他物品或手遮住白紙。會影響掃描影像的顏色再現性。
- 使用 ScanSnap 時，請勿移動或晃動桌子或移除正在掃描的文件。否則掃描影像可能變形或顏色變模糊。

提示

按住鍵盤上的 [control] 鍵時，按一下塢 (Dock) 中的 ScanSnap Manager 圖示 ，然後從〈ScanSnap Manager 功能表〉(第 34 頁) 選擇 [掃描]，您亦可開始掃描文件。

⇒ 掃描文件時 ScanSnap 上的電源 LED 會閃藍燈。
出現 [ScanSnap Manager - 影像掃描和存檔] 視窗。



⇒ 掃描完成時，[ScanSnap Manager - 影像掃描和存檔] 視窗會顯示掃描待機狀態。



提示

若要繼續掃描，請放置下一份要掃描的文件，然後執行以下操作之一。開始繼續掃描。

- 按一下 [ScanSnap Manager - 影像掃描和存檔] 視窗中的 [繼續掃描] 按鈕
- 按下 ScanSnap 上的 [Scan] 按鈕

4. 若要結束掃描，請按一下 ScanSnap 上的 [結束掃描] 按鈕或 [Stop] 按鈕。

⇒ 顯示如何儲存掃描影像的視窗。
在預覽區中，會剪切並顯示掃描影像。

5. 選擇 [平坦的文件]，然後按一下 [儲存此影像] 按鈕。



提示

在 [ScanSnap Manager - 影像掃描和存檔] 視窗中按一下 [檢查 / 校正] 按鈕校正掃描影像。可使用的功能如下：

- 〈填補掃描影像中擷取到手指遮住的部分 (掃描文件時)〉 (第 65 頁)
- 〈校正掃描影像的方向〉 (第 81 頁)

- 〈修改裁剪區域〉(第 84 頁)

⇒ 出現「快捷功能表」。

6. 在「快捷功能表」中，按一下要與 ScanSnap Manager 連結的應用程式圖示。



⇒ 啟動所選的應用程式。關於詳細資訊，請參閱《進階操作指南》。

注意事項

- 當「快捷功能表」顯示時，無法開始掃描。請先從「快捷功能表」中選擇一個圖示然後完成該處理，或關閉「快捷功能表」，再執行下一項掃描。
- 當「快捷功能表」顯示時，請勿使用其他應用程式移動、刪除或重新命名掃描影像。

提示

- 按一下  顯示應用程式的說明。請移動滑鼠指標到其他應用程式顯示說明。
- 在應用程式可以自動連接的情形下執行掃描時，會開始連接 ScanSnap Manager 應用程式。關於詳細資訊，請參閱《進階操作指南》。

掃描書籍

1. 按下 ScanSnap 上的 [Scan] 或 [Stop] 按鈕以開啟電源。

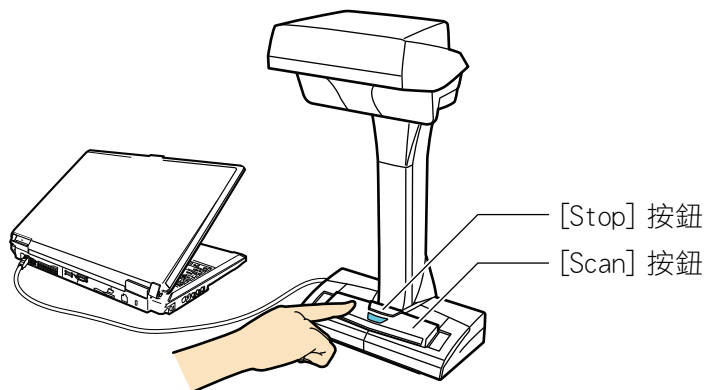

⇒ 電源 LED 閃藍燈。

此外，塢 (Dock) 中的 ScanSnap Manager 圖示從  變為 .

2. 在 ScanSnap 正面放置「背景取紙分離墊」。

請將「背景取紙分離墊」緊貼 ScanSnap。

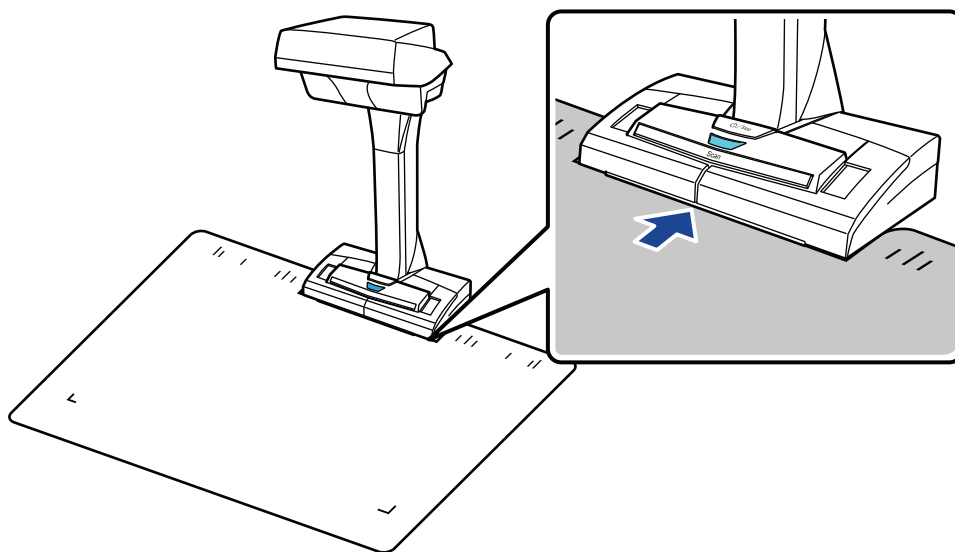

3. 在 ScanSnap 掃描區域中放置書籍並按下 [Scan] 按鈕。

關於詳細資訊，請參閱 [〈如何置放文件〉](#) (第 45 頁)。

提示

您亦可按住 ScanSnap 上的 [Scan] 按鈕 2 秒以上啟用檢測翻頁。使用檢測翻頁時，翻開書籍頁面會自動開始掃描。

關於詳細資訊，請參閱 [〈使用檢測翻頁掃描文件〉](#) (第 55 頁)。

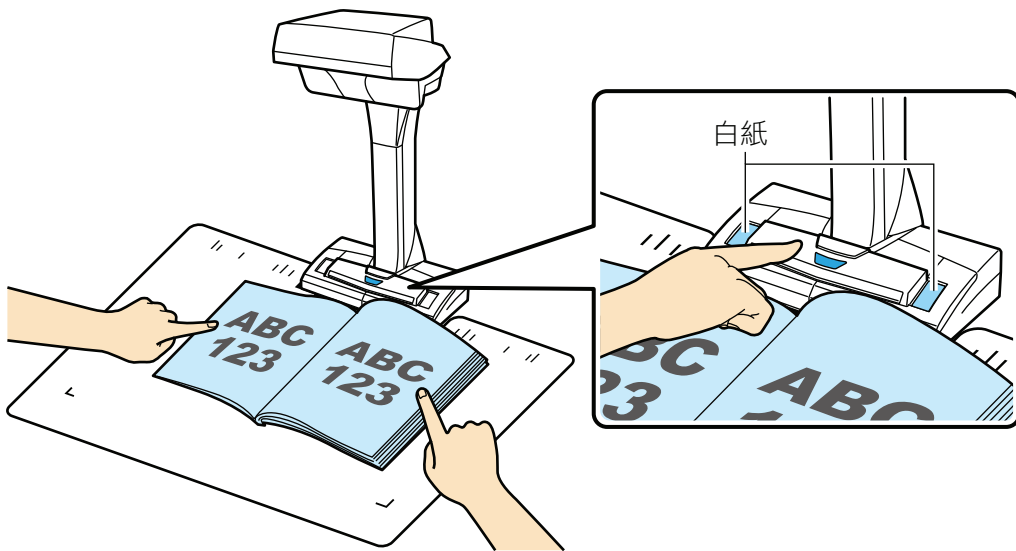

⇒ 開始掃描書籍。

注意事項

- 掃描期間請勿執行以下操作。否則會停止掃描。
 - 連接或拔除 ScanSnap 或其他 USB 裝置。
 - 切換使用者。
 - 讓電腦進入睡眠模式。
- 掃描期間請勿以其他物品或手遮住白紙。會影響掃描影像的顏色再現性。
- 使用 ScanSnap 時，請勿移動或晃動桌子或移除正在掃描的文件。否則掃描影像可能變形或顏色變模糊。

提示

- 按住鍵盤上的 [control] 鍵時，按一下塢 (Dock) 中的 ScanSnap Manager 圖示 ，然後從〈ScanSnap Manager 功能表〉(第 34 頁)選擇 [掃描]，您亦可開始掃描書籍。
- 啟用限時模式時，ScanSnap 會在指定的時間內自動開始掃描。關於詳細資訊，請參閱〈使用限時模式掃描文件〉(第 59 頁)。

⇒ 掃描書籍時 ScanSnap 上的電源 LED 會閃藍燈。
出現 [ScanSnap Manager - 影像掃描和存檔] 視窗。



⇒ 掃描書籍完成時，[ScanSnap Manager - 影像掃描和存檔] 視窗會顯示掃描待機狀態。



提示

若要繼續掃描書籍，請打開要掃描的下一頁，然後執行以下操作之一。開始繼續掃描書籍。

- 按一下 [ScanSnap Manager - 影像掃描和存檔] 視窗中的 [繼續掃描] 按鈕
- 按一下 ScanSnap 上的 [Scan] 按鈕。

4. 若要結束掃描書籍，請按一下 ScanSnap 上的 [結束掃描] 按鈕或 [Stop] 按鈕。

⇒ 顯示如何儲存掃描影像的視窗。

在預覽區中，會剪切並顯示書籍的掃描影像。

5. 選擇 [對頁 (書籍 / 雜誌)]，然後按一下 [儲存此影像] 按鈕。



提示

在 [ScanSnap Manager - 影像掃描和存檔] 視窗中按一下 [檢查 / 校正] 按鈕校正掃描影像。可使用的功能如下：

- 〈校正書籍變形〉 (第 70 頁)
- 〈分割對頁影像為兩頁影像〉 (第 74 頁)

- 〈填補掃描影像中擷取到手指遮住的部分 (掃描書籍時)〉 (第 76 頁)

⇒ 出現「快捷功能表」。

6. 在「快捷功能表」中，按一下要與 ScanSnap Manager 連結的應用程式圖示。



選擇 ，您可隨時在 ScanSnap Organizer 中儲存掃描影像，並校正影像。

關於詳細資訊，請參閱〈使用 ScanSnap Organizer 校正掃描影像〉(第 49 頁)。



⇒ 啟動所選的應用程式。關於詳細資訊，請參閱《進階操作指南》。

注意事項

- 當「快捷功能表」顯示時，無法開始掃描。請先從「快捷功能表」中選擇一個圖示然後完成該處理，或關閉「快捷功能表」，再執行下一項掃描。
- 當「快捷功能表」顯示時，請勿使用其他應用程式移動、刪除或重新命名掃描影像。

提示

- 按一下  顯示應用程式的說明。請移動滑鼠指標到其他應用程式顯示說明。
- 在應用程式可以自動連接的情形下執行掃描時，會開始連接 ScanSnap Manager 應用程式。關於詳細資訊，請參閱《進階操作指南》。

同時掃描多份文件

1. 按下 ScanSnap 上的 [Scan] 或 [Stop] 按鈕以開啟電源。

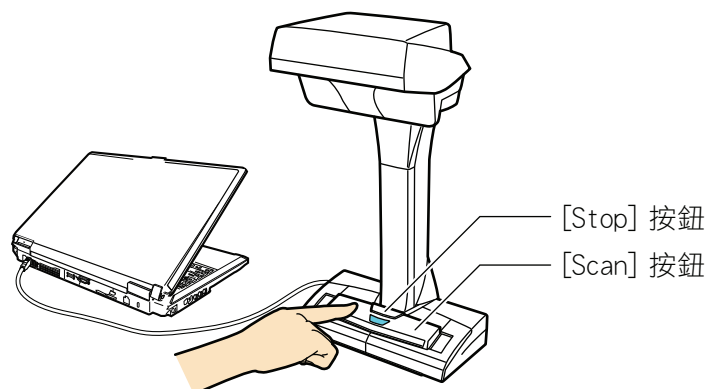

⇒ 電源 LED 閃藍燈。

此外，塢 (Dock) 中的 ScanSnap Manager 圖示從  變為 .

2. 在 ScanSnap 正面放置「背景取紙分離墊」。

請將「背景取紙分離墊」緊貼 ScanSnap。

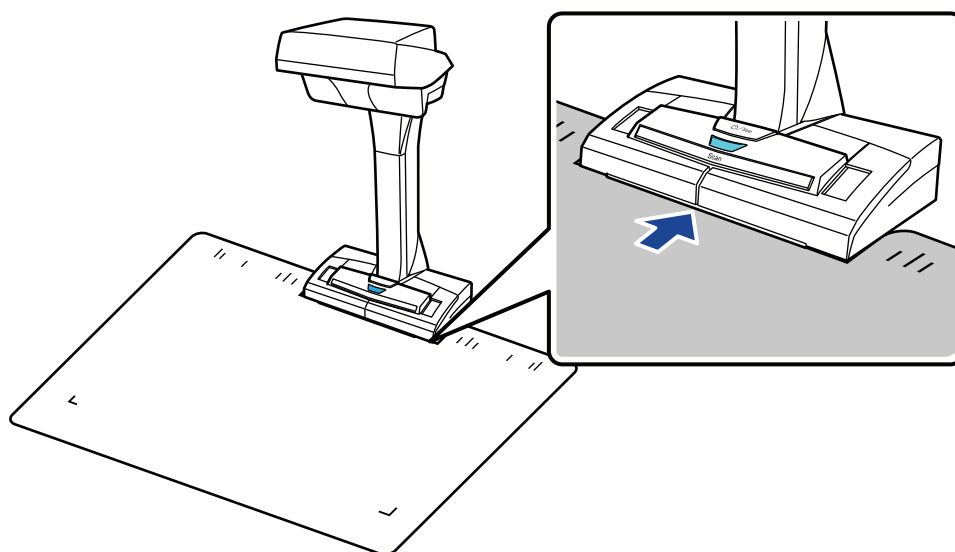

3. 在 ScanSnap 掃描區域中放置文件並按下 [Scan] 按鈕。

關於詳細資訊，請參閱 [〈如何置放文件〉](#) (第 45 頁)。

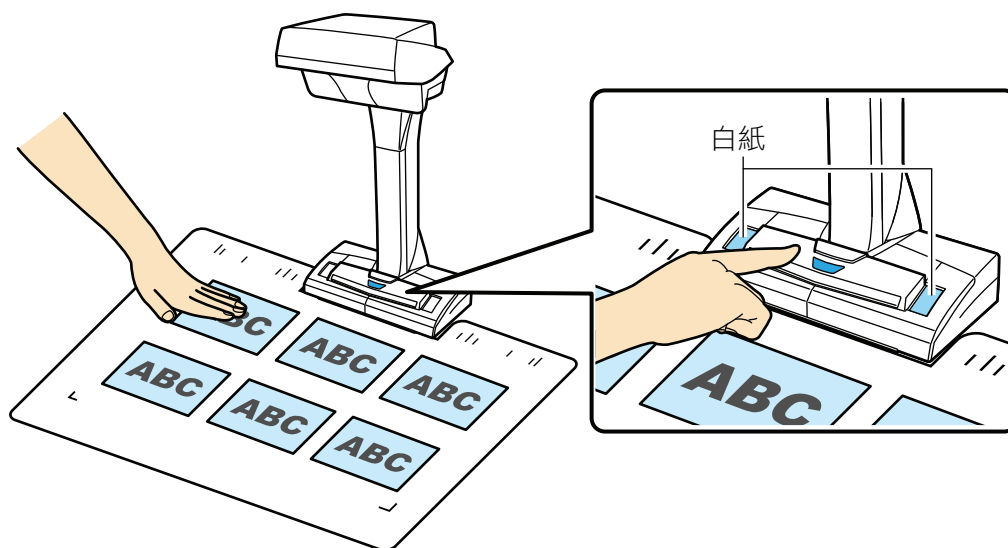

⇒ 開始掃描。

注意事項

- 掃描期間請勿執行以下操作。否則會停止掃描。
 - 連接或拔除 ScanSnap 或其他 USB 裝置。
 - 切換使用者。
 - 讓電腦進入睡眠模式。
- 掃描期間請勿以其他物品或手遮住白紙。會影響掃描影像的顏色再現性。
- 使用 ScanSnap 時，請勿移動或晃動桌子或移除正在掃描的文件。否則掃描影像可能變形或顏色變模糊。

提示

按住鍵盤上的 [control] 鍵時，按一下塢 (Dock) 中的 ScanSnap Manager 圖示 ，然後從〈ScanSnap Manager 功能表〉(第 34 頁) 選擇 [掃描]，您亦可開始掃描文件。

⇒ 掃描文件時 ScanSnap 上的電源 LED 會閃藍燈。
出現 [ScanSnap Manager - 影像掃描和存檔] 視窗。



⇒ 掃描完成時，[ScanSnap Manager - 影像掃描和存檔] 視窗會顯示掃描待機狀態。



提示

若要繼續掃描，請放置下一份要掃描的文件，然後執行以下操作之一。開始繼續掃描。

- 按一下 [ScanSnap Manager - 影像掃描和存檔] 視窗中的 [繼續掃描] 按鈕
- 按下 ScanSnap 上的 [Scan] 按鈕。

4. 若要結束掃描，請按一下 ScanSnap 上的 [結束掃描] 按鈕或 [Stop] 按鈕。

⇒ 顯示如何儲存掃描影像的視窗。

在預覽區中，會剪切掃描影像並以各別文件的方式顯示各掃描影像。

5. 選擇 [平坦的文件]，然後按一下 [儲存此影像] 按鈕。

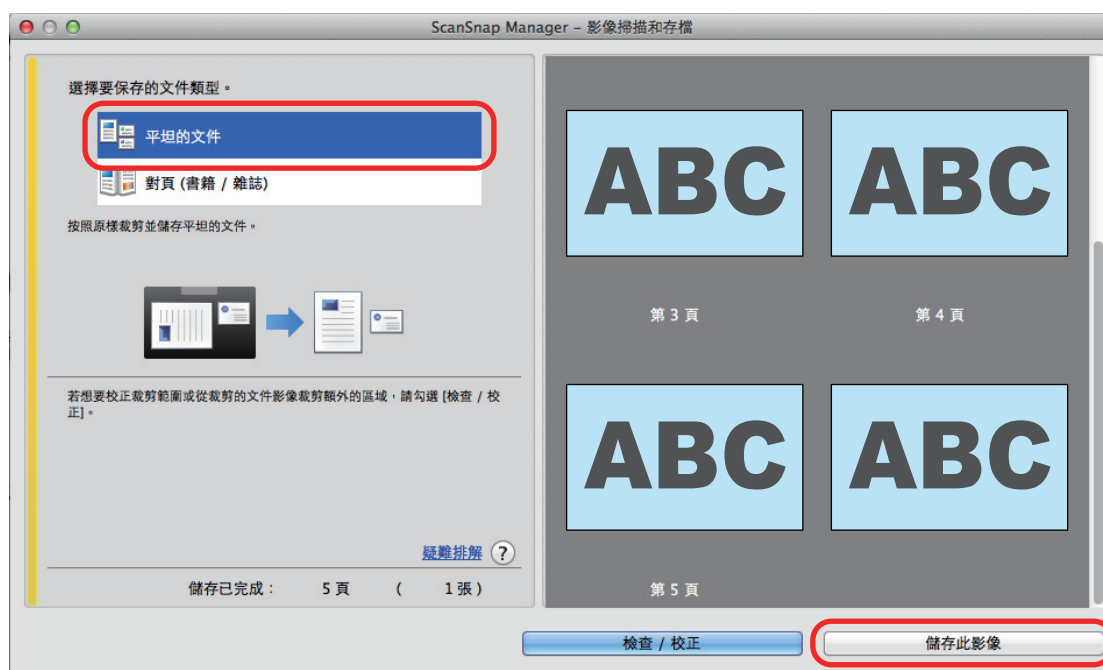

提示

在 [ScanSnap Manager - 影像掃描和存檔] 視窗中按一下 [檢查 / 校正] 按鈕校正掃描影像。可使用的功能如下：

- 〈校正掃描影像的方向〉(第 81 頁)
- 〈修改裁剪區域〉(第 84 頁)

- 〈新增必要的掃描影像〉(第 86 頁)
- 〈刪除不必要的掃描影像〉(第 88 頁)

⇒ 出現「快捷功能表」。

6. 在「快捷功能表」中，按一下要與 ScanSnap Manager 連結的應用程式圖示。

，您可在 CardMinder 中儲存名片資料。

關於詳細資訊，請參閱〈將名片儲存到 CardMinder〉(第 52 頁)。



⇒ 啟動所選的應用程式。關於詳細資訊，請參閱《進階操作指南》。

注意事項

- 當「快捷功能表」顯示時，無法開始掃描。請先從「快捷功能表」中選擇一個圖示然後完成該處理，或關閉「快捷功能表」，再執行下一項掃描。
- 當「快捷功能表」顯示時，請勿使用其他應用程式移動、刪除或重新命名掃描影像。

提示

- 按一下  顯示應用程式的說明。請移動滑鼠指標到其他應用程式顯示說明。
- 在應用程式可以自動連接的情形下執行掃描時，會開始連接 ScanSnap Manager 應用程式。關於詳細資訊，請參閱《進階操作指南》。

ScanSnap 概要

本節提供操作 ScanSnap 之前所需要注意事項的概要。

- [〈部件和功能〉 \(第 30 頁\)](#)
- [〈ScanSnap Manager 圖示〉 \(第 33 頁\)](#)
- [〈ScanSnap Manager 功能表〉 \(第 34 頁\)](#)
- [〈ScanSnap Setup 視窗〉 \(第 36 頁\)](#)
- [〈開啟或關閉 ScanSnap 的電源。〉 \(第 38 頁\)](#)
- [〈要掃描的文件〉 \(第 44 頁\)](#)
- [〈如何置放文件〉 \(第 45 頁\)](#)

部件和功能

本節說明 ScanSnap 部件名稱和功能。

正面

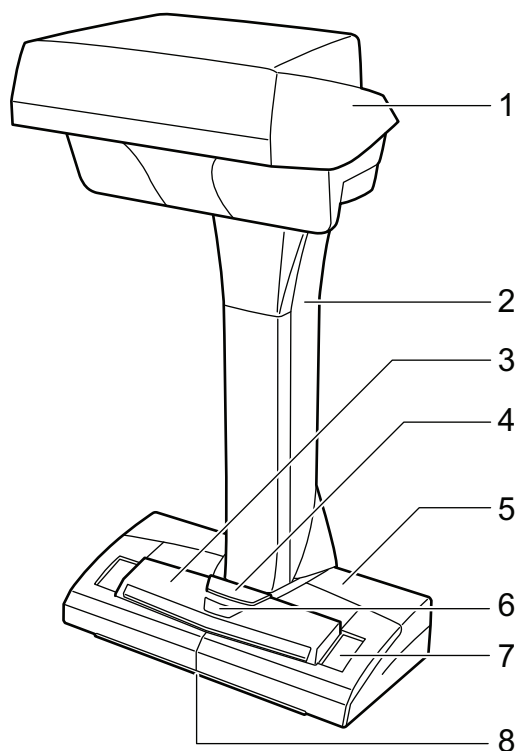

號碼	名稱	說明
1	字首一致	-
2	頸部	-
3	[Scan] 按鈕 (*1)	<ul style="list-style-type: none"> ● 開啟 ScanSnap 電源。 ● 開始掃描。
4	[Stop] 按鈕 (*1)	<ul style="list-style-type: none"> ● 開啟或關閉 ScanSnap 的電源。 ● 中止掃描。
5	基座	-
6	電源 LED	ScanSnap 的狀態如下所示： 亮藍色：就緒 閃藍色：掃描 閃橘色：錯誤
7	白紙	掃描文件時，用來決定開始掃描文件的位置和文件色彩的參考標準色。
8	中央標記	放置書籍或標準尺寸的文件時，請將文件中央對齊中央標記。

*1: 如果 ScanSnap 因為自動關閉功能而自動關閉電源，請按下 [Scan] 或 [Stop] 按鈕重新開啟 ScanSnap 電源。(按下 [Scan] 按鈕 不會開始掃描。)

關於詳細資訊，請參閱 [〈自動關閉電源〉](#) (第 43 頁)。

注意事項

搬動 ScanSnap 時，請托住其基座及頸部。請勿托住掃描器頭部。

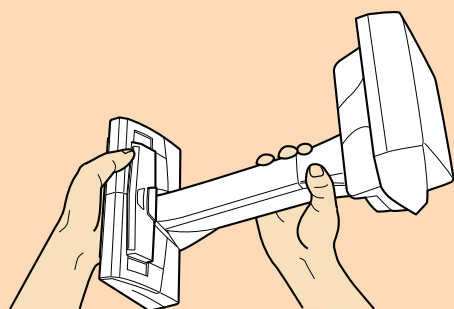

背面

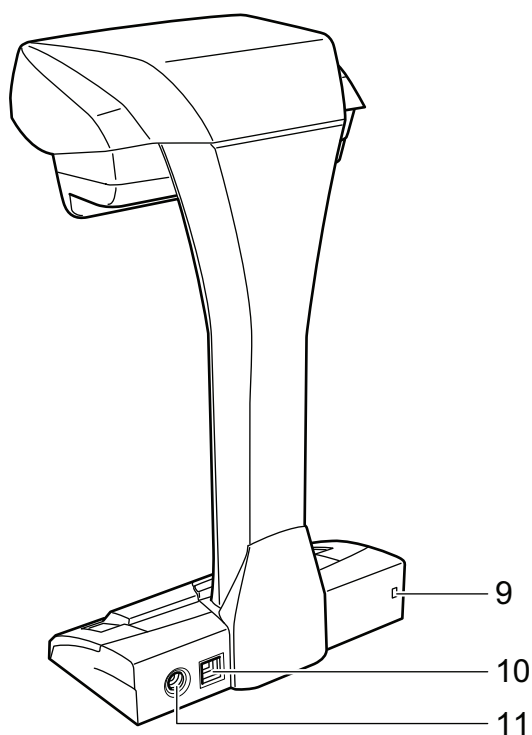

號碼	名稱	說明
9	防盜纜線鎖孔	用來連接防盜纜線（市售品）。
10	USB 接口	用來連接 USB 纜線。
11	電源線接口	用來連接電源線。

掃描單位

掃描文件後操作。

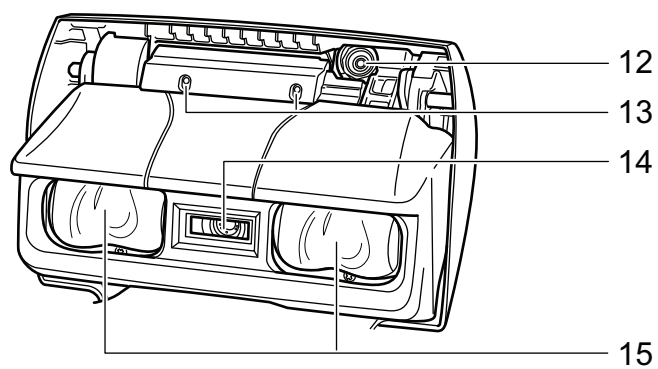



號碼	名稱	說明
12	數位相機	檢測翻頁和光面紙。
13	紅外線 LED	使用紅外線照射掃描區域檢測翻頁和光面紙。
14	掃描玻璃	保護用來掃描文件的鏡片。
15	燈管	照亮要掃描的文件。

ScanSnap Manager 圖示

ScanSnap Manager 正在執行時，ScanSnap Manager 圖示將顯示在塢 (Dock)。

ScanSnap Manager 圖示可表示 ScanSnap Manager 與 ScanSnap 之間的通訊是否正常。圖示會根據通訊狀態作如下變更。

通訊狀態	ScanSnap Manager 圖示
通訊時	
非通訊時	

提示

- 開啟 ScanSnap 電源以開始 ScanSnap Manager 和 ScanSnap 間的通訊。關於如何開啟 ScanSnap 電源的詳細資訊，請參閱〈開啟 ScanSnap 電源〉(第 39 頁)。
- 當電腦連接了兩台 ScanSnap 且兩台都與 ScanSnap Manager 通訊時，將顯示以下 ScanSnap Manager 圖示。



關於詳細資訊，請參閱〈使用同時連接兩台 ScanSnaps 的電腦掃描文件〉(第 62 頁)。

可以從 ScanSnap Manager 圖示顯示掃描文件的功能表和 ScanSnap Manager 設定。

- 按住鍵盤上的 [control] 鍵時按一下
顯示〈ScanSnap Manager 功能表〉(第 34 頁)。
- 按一下
顯示個人設定功能表。
關於詳細資訊，請參閱《進階操作指南》。

ScanSnap Manager 功能表

按住鍵盤上的 [control] 鍵時，按一下 ScanSnap Manager 圖示 ，即出現此功能表。



按住鍵盤上的 [control] 鍵，同時按一下

項目	功能
掃描	掃描 ScanSnap 掃描區域中的文件。按照 [設定] 中所指定的設定。
設定	顯示 〈ScanSnap Setup 視窗〉(第 36 頁)。您可以在此視窗中指定掃描設定。
個人設定	顯示個人設定功能表。 在 ScanSnap 設定視窗中勾選了 [使用快捷功能表] 核取方塊時，無法選擇此項。
個人設定之管理	出現 [ScanSnap Manager - 個人設定之管理] 視窗。 在 ScanSnap 設定視窗中勾選了 [使用快捷功能表] 核取方塊時，無法選擇 [個人設定之管理]。 關於詳細資訊，請參閱《進階操作指南》。
以 Wi-Fi 連接	顯示 [ScanSnap Manager - 以 Wi-Fi 連接] 視窗。 可在 iX500 使用。
偏好設定	顯示 [ScanSnap Manager - 偏好設定] 視窗。
說明	顯示以下的功能表： <ul style="list-style-type: none"> ● 說明 開啟《ScanSnap Manager 說明》。 ● 疑難排解 顯示《ScanSnap Manager 說明》中的 [疑難排解]。 ● ScanSnap 入口網站 開啟 ScanSnap 全球網址 (http://scansnap.fujitsu.com)。 ● 關於 ScanSnap Manager 顯示 [ScanSnap Manager - 版本資訊] 視窗。 ● 線上更新 開始 ScanSnap 線上更新。 關於詳細資訊，請參閱《進階操作指南》。
若要建立連線	ScanSnap Manager 與 ScanSnap 之間的通訊不正常時顯示。

項目	功能
選項	顯示以下的功能表： <ul style="list-style-type: none"> ● 保留在 Dock 上 將 ScanSnap Manager 圖示  新增至 Dock。 ● 登錄時開啟 啟動或登入電腦時，自動啟動 ScanSnap Manager。 ● 在 Finder 中顯示 使用「尋找工具」，即可顯示 [ScanSnap] 資料夾的內容。
顯示所有視窗	以縮圖顯示來自 ScanSnap Manager 的全部視窗。
隱藏/顯示	隱藏或顯示來自 ScanSnap Manager 的全部視窗。
結束	結束 ScanSnap Manager。

提示

SV600 和 iX500、S1500、S1500M、S1300i、S1300、S1100、S510M 和 S300M 其中之一連接到電腦時，ScanSnap Manager 功能表會顯示和每個連線的 ScanSnap 機型之相關項目。

關於詳細資訊，請參閱《ScanSnap Manager 說明》。



SV600 和 iX500 已連接到電腦

ScanSnap Setup 視窗

按住鍵盤上的 [control] 鍵時，按一下 ScanSnap Manager 圖示 ，然後從〈ScanSnap Manager 功能表〉(第 34 頁) 選擇 [設定]，會出現以下 ScanSnap 設定視窗。

在 ScanSnap 設定視窗中，可以使用 [使用快捷功能表] 核取方塊指定是否要使用「快捷功能表」。亦可使用個人設定按鈕和標籤進階設定根據掃描需要，指定掃描設定。

關於詳細資訊，請參閱《ScanSnap Manager 說明》。



提示

SV600 和 iX500、S1500、S1500M、S1300i、S1300、S1100、S510M 和 S300M 其中之一連接到電腦時，從 ScanSnap 設定視窗上的 [掃描器] 中選擇機型名稱可變更每台所連線的 ScanSnap 機型的設定。



開啟或關閉 ScanSnap 的電源。

本節說明如何開啟或關閉 ScanSnap 的電源。

- [〈開啟 ScanSnap 電源〉](#) (第 39 頁)
- [〈關閉 ScanSnap 電源〉](#) (第 41 頁)
- [〈睡眠模式〉](#) (第 42 頁)
- [〈自動關閉電源〉](#) (第 43 頁)



開啟 ScanSnap 電源

1. 開啟電腦的電源。

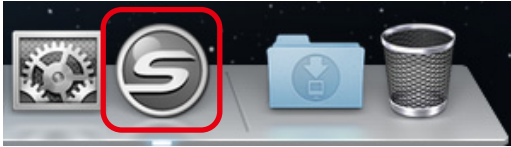
⇒ 電腦啟動且 ScanSnap Manager 圖示  出現在塢 (Dock) 。



提示

- 如果 ScanSnap Manager 圖示  未顯示在塢 (Dock) 中，請從「尋找工具」中的資訊看板按一下 [應用程式]，按一下 [ScanSnap]，然後按兩下 [ScanSnap Manager]。
- 登入電腦時，若未自動啟動 ScanSnap Manager，會顯示 [系統偏好設定] 視窗，並選擇 [使用者 & 群組] → [目前的使用者] → [登入項目] →  → [ScanSnap] → [ScanSnap Manager]。

2. 按下 ScanSnap 上的 [Scan] 或 [Stop] 按鈕以開啟電源。

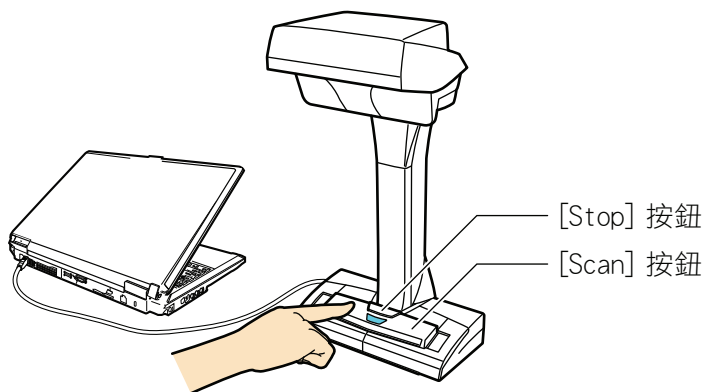

注意事項

開啟 ScanSnap 的電源時，請勿以手擋住白紙。

⇒ [Scan] 按鈕閃藍燈。

此外，塢 (Dock) 中的 ScanSnap Manager 圖示從  變為 。

提示

- 根據電腦的性能、作業環境或載入 (例如：多個軟體程式同時執行)，塢 (Dock) 中的 ScanSnap Manager 圖式變更為  可能需要較長的時間。
- 開啟 ScanSnap 的電源後，會出現通知視窗，通知 ScanSnap 的通訊狀態。
若要停用 ScanSnap 通訊狀態通知，請按一下通知視窗，並在出現的 [ScanSnap Manager - 偏好設定] 視窗之 [顯示狀態] 標籤中，取消勾選 [通知通訊狀態] 核取方塊。



關閉 ScanSnap 電源

1. 按下 ScanSnap 上的 [Stop] 按鈕 3 秒鐘或更長。

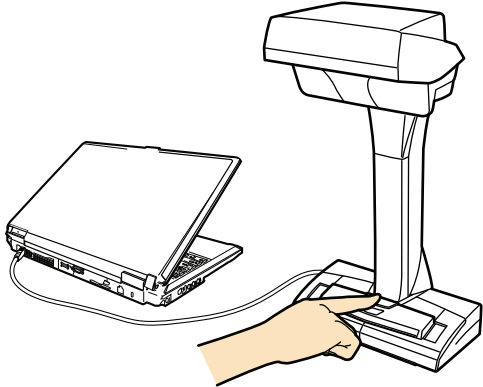

⇒ 關閉電源 LED。

此外，塢 (Dock) 中的 ScanSnap Manager 圖示從  變為 .

注意事項

若要移動 ScanSnap，請先關閉電源並拔除所有的纜線。

提示

- 關閉 ScanSnap 的電源後，會出現通知視窗，通知 ScanSnap 的通訊狀態。
若要停用 ScanSnap 通訊狀態通知，請按一下通知視窗，並在出現的 [ScanSnap Manager - 偏好設定] 視窗之 [顯示狀態] 標籤中，取消勾選 [通知通訊狀態] 核取方塊。



- 關閉電腦的電源後，亦會關閉 ScanSnap 的電源。

睡眠模式

開啟 ScanSnap 的電源後若閒置 15 分鐘，將進入睡眠模式（省電模式）。

自動關閉電源

開啟 ScanSnap 的電源後若閒置一段指定的時間（預設值為「4 小時」），將自動關閉電源。

若要重新開啟 ScanSnap 的電源，請執行以下作業之一：

- 按下 ScanSnap 上的 [Scan] 按鈕（不會開始掃描）。
- 按下 ScanSnap 上的 [Stop] 按鈕

提示

- 若要繼續使用 ScanSnap，請按下 ScanSnap 上的 [Scan] 按鈕重設時間直到自動關閉電源。
- 可以變更 ScanSnap 的時間以自動關閉電源或變更設定使其不會自動關閉電源。按照以下程序設定：
 1. 按住鍵盤上的 [control] 鍵時，按一下塢 (Dock) 中的 ScanSnap Manager 圖示 ，然後從 [〈ScanSnap Manager 功能表〉](#)（第 34 頁）選擇 [偏好設定]。
⇒ 出現 [ScanSnap Manager - 偏好設定] 視窗。
 2. 在 [電源] 標籤下，選擇 [關閉電源] 設定項目之一。
- ScanSnap 自動關閉電源前 5 分鐘，會出現通知視窗。



要掃描的文件

可掃描以下文件，因為掃描單位沒有接觸到文件。

- 較厚的文件，例如書籍
- 希望完整保存的文件，如相片和手繪插圖

可掃描文件的條件

紙張類型	例如：辦公室紙張、明信片及名片等平坦的文件。	較厚的文件，例如書籍
紙張厚度	5 mm (0.2 英吋) 或以下	5 到 30 mm (0.2 到 1.18 英吋)
紙張大小	寬度：25.4 到 432 mm (1 到 17 英吋) 長度：25.4 到 300 mm (1 到 11.8 英吋)	寬度：25.4 到 400 mm (1 到 15.7 英吋) 長度：25.4 到 300 mm (1 到 11.8 英吋)

注意事項

- 掃描光面文件時，掃描文件可能的影響如下：
 - 掃描影像的某一部位比實際上要亮或暗。
 - 燈管的強光出現在影描影像中
- 如果文件有皺摺、捲曲或摺痕，請在掃描前先將其壓平。否則，掃描影像可能會有以下情況：
 - 掃描影像變形
 - 掃描影像模糊不清
 - 文件的某個部位無法出現在掃描影像中
- 掃描非長方形和正方形的文件時，不會自動校正掃描影像。

提示

掃描光面紙等會反光的文件時，會顯示確認訊息。
關於詳細資訊，請參閱《ScanSnap Manager 說明》。

如何置放文件

放置文件時，請使用「背景取紙分離墊」。

若不使用「背景取紙分離墊」掃描文件，可能不會正確檢測頁緣且建立的掃描影像可能異於文件。

關於可以使用 ScanSnap 掃描之文件的詳細資訊，請參閱 [〈要掃描的文件〉](#) (第 44 頁)。

- [〈掃描區域〉](#) (第 45 頁)
- [〈置放標準尺寸文件時〉](#) (第 45 頁)
- [〈置放書籍時〉](#) (第 46 頁)
- [〈一次置放多份文件時〉](#) (第 46 頁)

掃描區域

在掃描區域中以掃描面朝上的方式放置文件。

使用以下指定掃描區域。

- 區域：「背景取紙分離墊」的參考標記
- 高度：ScanSnap 底座上的直線

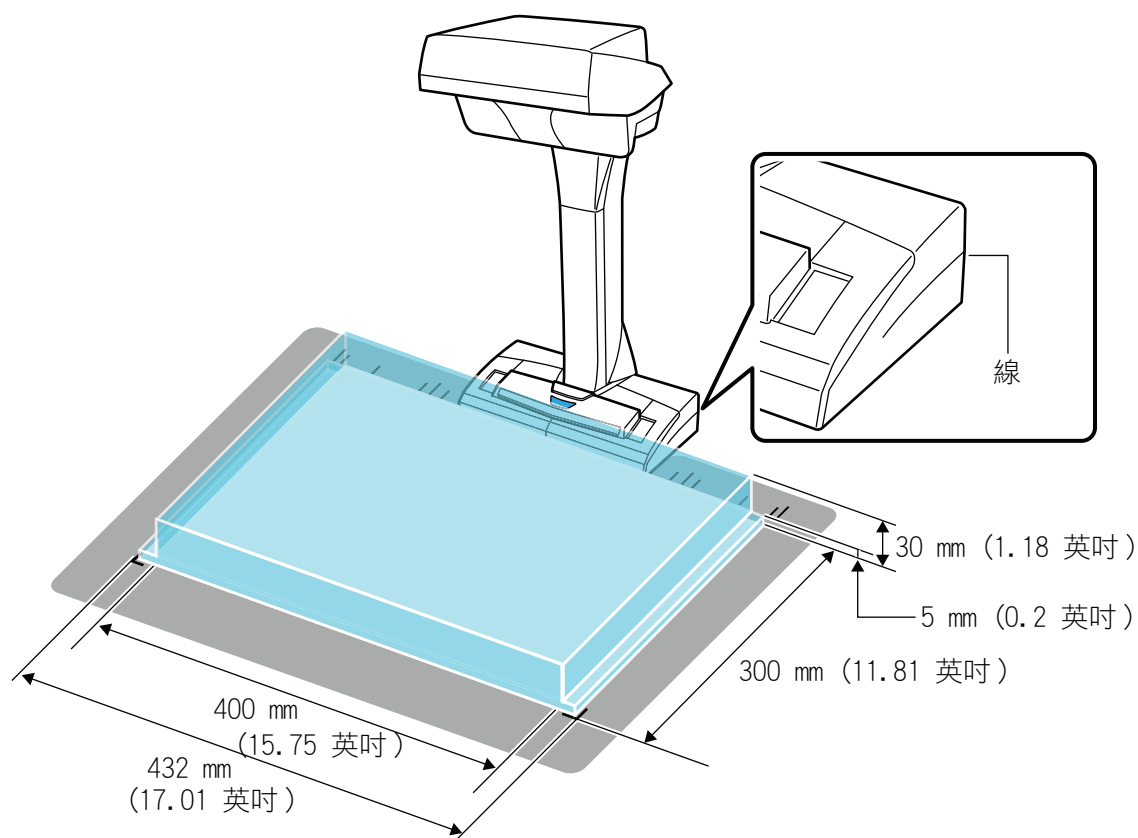

注意事項

若將文件放置在掃描區域以外的區域，可能會失去或模糊部分影像。

置放標準尺寸文件時

選擇 [〈ScanSnap Setup 視窗〉](#) (第 36 頁) 中 [紙張] 標籤上 [紙張大小] 的 [自動檢測] 時，請對齊 ScanSnap 進紙區域中間的標記插入文件。

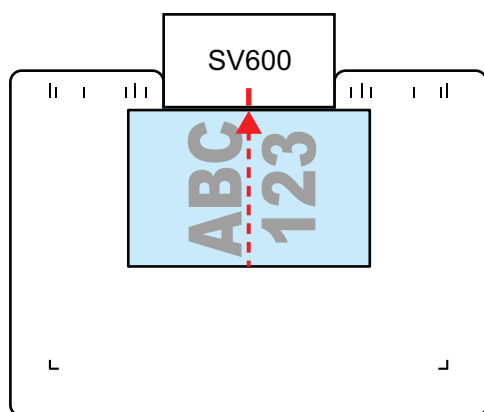

置放書籍時

以以下方式置放書籍

- 以水平方式開啟書籍。
- 書籍朝上打開對齊中間的標記。
- 在適當的區域中以手指握住書籍。

向下托住書籍時，請按照以下使用您的手指：

- 請保持您的手指呈筆直姿勢。
- 使用多根手指握住書籍時，請保持手指間距至少 2 公分 (0.79 英吋)。

在適當的區域朝下握住書籍

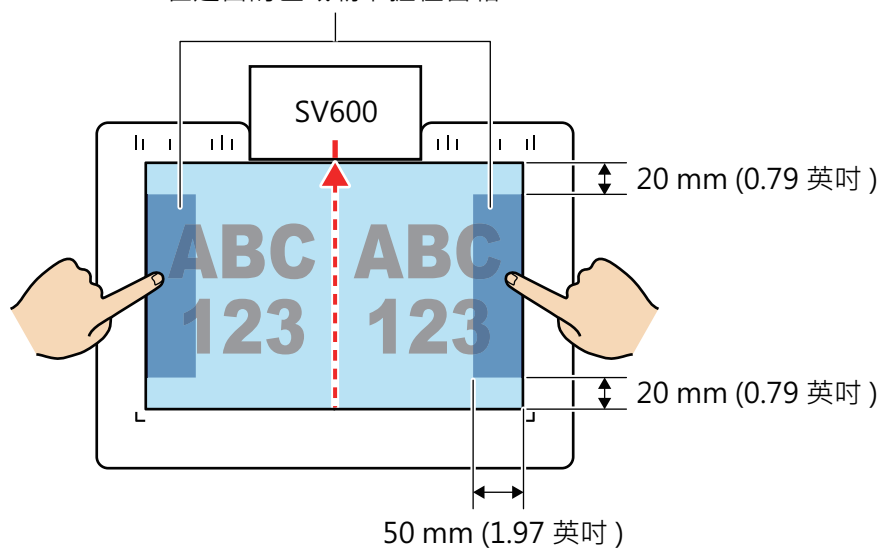

一次置放多份文件時

若要掃描複數文件，請按照以下方式放置。

- 文件必須分開放置至少 15 mm (0.59 英吋)。
- 置放文件不可超過 10 份。

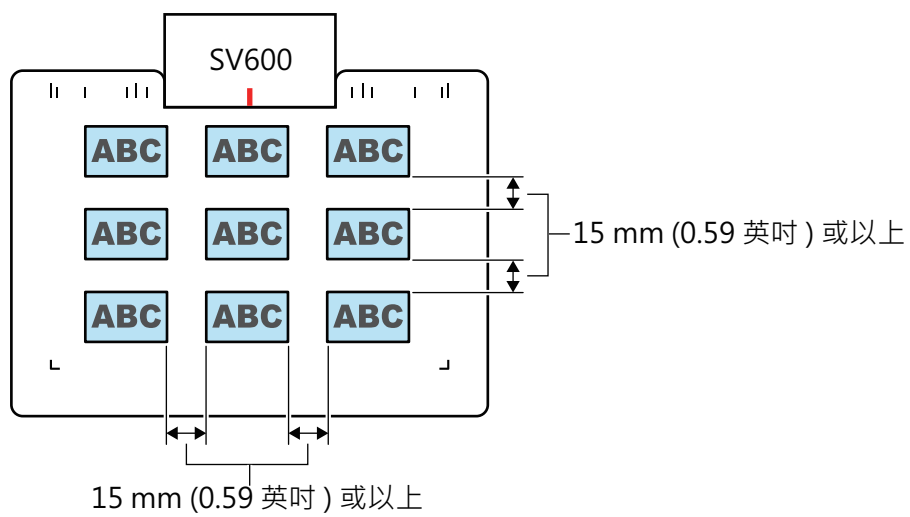

根據需要使用 ScanSnap

本節說明如何在使用 ScanSnap 時，根據需要來掃描文件並連結至隨附的應用程式。

- [〈使用 ScanSnap Organizer 校正掃描影像〉 \(第 49 頁\)](#)
- [〈將名片儲存到 CardMinder〉 \(第 52 頁\)](#)

使用 ScanSnap Organizer 校正掃描影像

本節說明如何使用 ScanSnap Organizer 校正用 ScanSnap 掃描書籍的變形影像。
如果您儲存了 ScanSnap Organizer 中的掃描影像，您可隨時校正影像。

1. 使用 ScanSnap 掃描書籍。

關於掃描書籍的詳細資訊，請參閱〈掃描書籍〉(第 21 頁)。

⇒ 出現「快捷功能表」。



2. 按一下「快捷功能表」中的 [ScanSnap Organizer] 圖示 。

⇒ ScanSnap Organizer 啟動且掃描影像會顯示在 [ScanSnap Organizer] 視窗。

3. 選擇要校正的掃描影像並按一下 。從顯示的功能表選擇 [啟動書籍影像檢視器]。



⇒ 出現 [ScanSnap Organizer - 書籍影像檢視器] 視窗。

4. 校正書籍掃描影像變形。

關於詳細資訊，請參閱《書籍影像檢視器說明》。

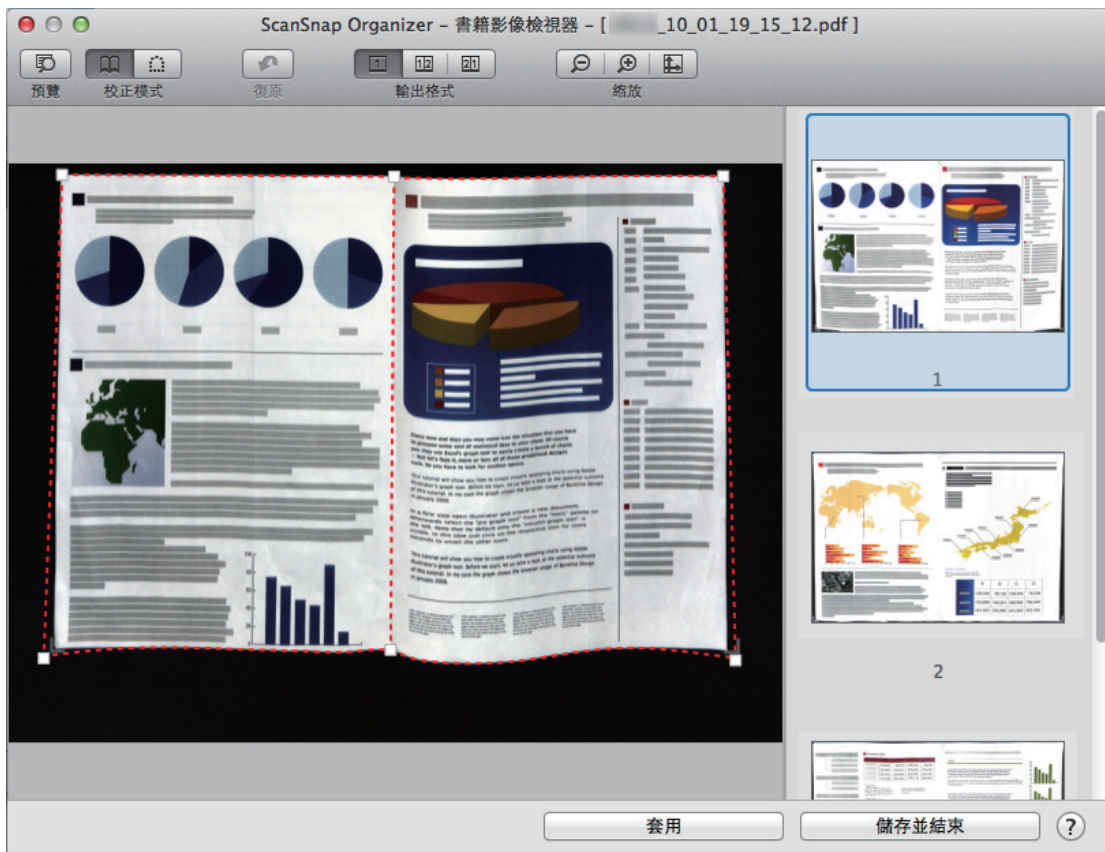

提示

硬碟中儲存的工作資料。若校正影像沒有問題，建議您刪除工作資料。

如果刪除了工作資料，會停用如下所示的校正。刪除工作資料前，請確認校正的影像沒問題。

- 校正變形的掃描影像
- 分割頁面

關於詳細資訊，請參閱《ScanSnap Organizer 說明》。

將名片儲存到 CardMinder

本節說明如何將名片數位化以及將名片資料儲存到 CardMinder。

注意事項

若不使用擁有「管理員」權限的使用者帳號 登錄，ScanSnap 和其他應用程式可能無法正常連線。

1. 使用 ScanSnap 掃描名片。

關於掃描名片的詳細資訊，請參閱〈同時掃描多份文件〉(第 25 頁)。

⇒ 出現「快捷功能表」。



2. 在「快捷功能表」中按一下 [CardMinder] 圖示 。

⇒ 出現 [CardMinder] 視窗。

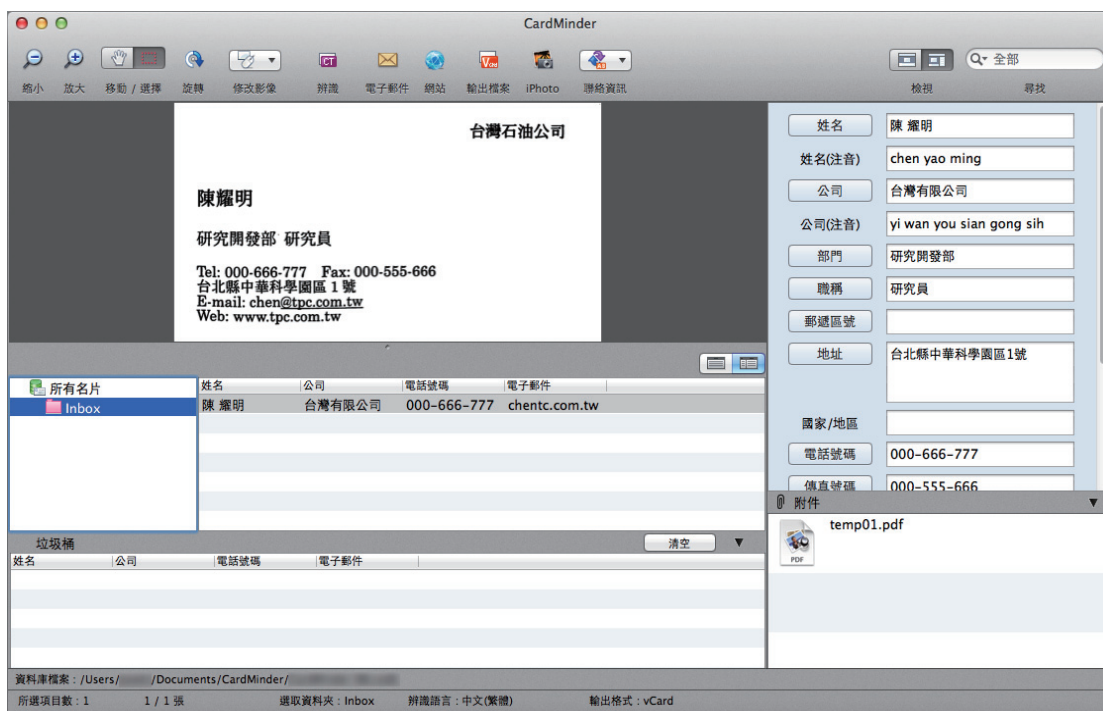

3. 檢查名片資料。

請確認在檢視編輯名片資料中，正確地顯示名片影像上的文字。

如果必須校正名片資料，請按一下要校正的文字然後直接編輯。



提示

掃描雙面名片時，必須掃描名片的其中一面並在 CardMinder 中編輯名片資料。

關於詳細資訊，請參閱《CardMinder 說明》。

實用的使用方式

本節說明如何開始自動連續掃描，以及如何同時使用兩台連接到電腦的 ScanSnap 進行掃描。

- [〈使用檢測翻頁掃描文件〉](#) (第 55 頁)
- [〈使用限時模式掃描文件〉](#) (第 59 頁)
- [〈使用同時連接兩台 ScanSnaps 的電腦掃描文件〉](#) (第 62 頁)

使用檢測翻頁掃描文件

本節說明如何檢測翻頁並自動開始連續掃描。

注意事項

安裝 ScanSnap 的環境或書籍處於以下環境時，請使用限時模式來掃描文件。

- ScanSnap 安裝環境
 - 陽光直射處下安裝 ScanSnap
 - 在有很多紅外線的環境 (使用白熾燈的情況等) 下安裝 ScanSnap
 - 在亮度不均的環境 (使用聚光燈的情況等) 下安裝 ScanSnap
 - 在「背景取紙分離墊」上放置了掃描書籍以外的物體
 - ScanSnap 旁有產生紅外線的裝置 (電熱器等)
 - 移除「背景取紙分離墊」上的人影等陰影
- 書籍規格

以對頁方式大打開小於 A4 (210 × 297 mm)/Letter (8.5 × 11 英寸 (216 × 279.4 mm)) 大小的書籍時

圖例： 漫畫或口袋大小的書

提示

掃描文件時，可以按住 ScanSnap 上的 [Scan] 按鈕 2 秒以上啟用檢測翻頁。在此情況下，完成掃描頁面後，會再次停用檢測翻頁。

1. 按住鍵盤上的 [control] 鍵時，按一下塢 (Dock) 中的 ScanSnap Manager 圖示 ，並從〈ScanSnap Manager 功能表〉(第 34 頁) 選擇 [設定]。
⇒ 出現〈ScanSnap Setup 視窗〉(第 36 頁)。
2. 在 ScanSnap 設定視窗中勾選 [掃描] 標籤，然後按一下 [選項] 按鈕。



⇒ 出現 [掃描模式選項] 視窗。

3. 勾選 [開始下一次掃描的相關設定] 核取方塊，然後勾選 [檢測翻頁時]。

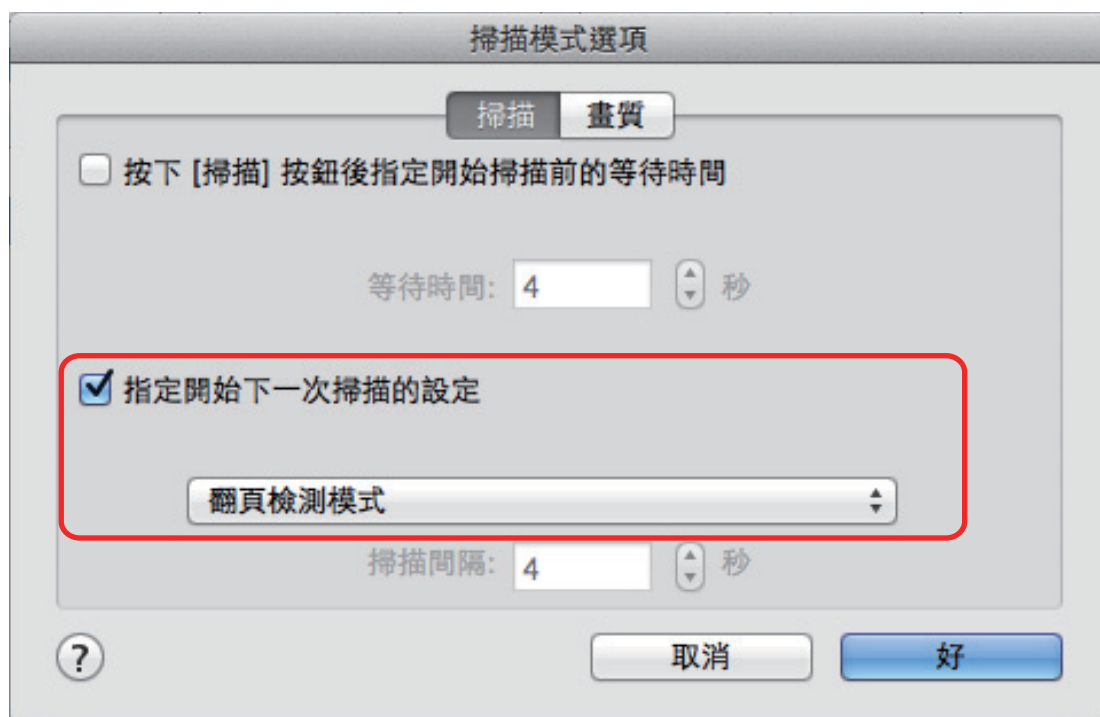

4. 按一下 [確定] 按鈕關閉 [掃描模式選項] 視窗。
5. 按一下 ScanSnap 設定視窗中的 [套用] 按鈕。
6. 按一下視窗左上方的 [X] 按鈕，關閉 ScanSnap 設定視窗。
7. 打開要掃描的頁面，並將書籍置放於 ScanSnap 的掃描區域。
關於詳細資訊，請參閱〈[如何置放文件](#)〉(第 45 頁)。
8. 按下 ScanSnap 上的 [Scan] 按鈕開始掃描書籍。
⇒ 出現 [ScanSnap Manager - 影像掃描和存檔] 視窗。



⇒ 掃描書籍頁面完成後，會在 [ScanSnap Manager - 影像掃描和存檔] 視窗中出現 [請翻頁。]。



9. 開啟要掃描的頁面。

請維持翻頁速度。建議翻頁速度為約每頁 1 至 2 秒。

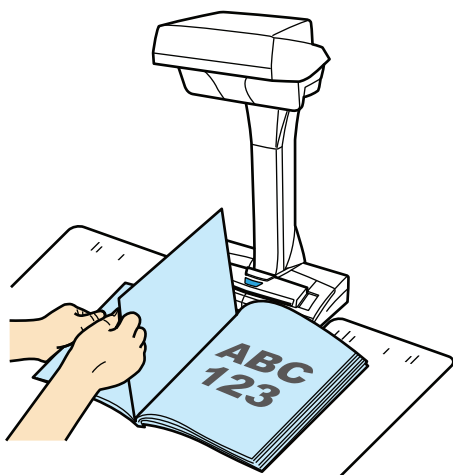

⇒ 檢測出翻頁並開始繼續掃描。

注意事項

- 在 [ScanSnap Manager - 影像掃描和存檔] 視窗中出現 [請翻頁。] 訊息時，若用手移動「背景取紙分離墊」，可能會誤判為翻頁。
- 翻頁後若沒有開使繼續掃描，請按一下 [ScanSnap Manager - 影像掃描和存檔] 視窗中的 [繼續掃描] 按鈕或按下 ScanSnap 上的 [Scan] 按鈕。

提示

- 若要輕易檢測翻頁，請如下翻頁：
 - 請夾起頁面底部翻頁。
 - 翻頁時請對齊頁面。
- 檢測翻頁後 ScanSnap 開始掃描文件前可以變更時間。
在步驟 3 中顯示的 [掃描模式選項] 視窗上，勾選 [指定按一下 [Scan] 按鈕開始掃描的等待時間。] 核取方塊並變更 [等待時間]。
- 若要繼續掃描，請重複步驟 9。

10. 若要結束掃描，請按一下 ScanSnap 上的 [結束掃描] 按鈕或 [Stop] 按鈕。

使用限時模式掃描文件

本節說明如何使用開始掃描文件的時間週期設置來自動開始掃描。

1. 按住鍵盤上的 [control] 鍵時，按一下塢 (Dock) 中的 ScanSnap Manager 圖示 ，並從〈ScanSnap Manager 功能表〉(第 34 頁) 選擇 [設定]。
⇒ 出現〈ScanSnap Setup 視窗〉(第 36 頁)。
2. 在 ScanSnap 設定視窗中勾選 [掃描] 標籤，然後按一下 [選項] 按鈕。



⇒ 出現 [掃描模式選項] 視窗。

3. 在 ScanSnap 開始掃描文件前設定時間。
 - 若要在按下 [Scan] 按鈕後設定 ScanSnap 開始掃描文件前的時間期間：
勾選 [指定按一下 [Scan] 按鈕開始掃描的等待時間。] 核取方塊然後設定 [等待時間]。

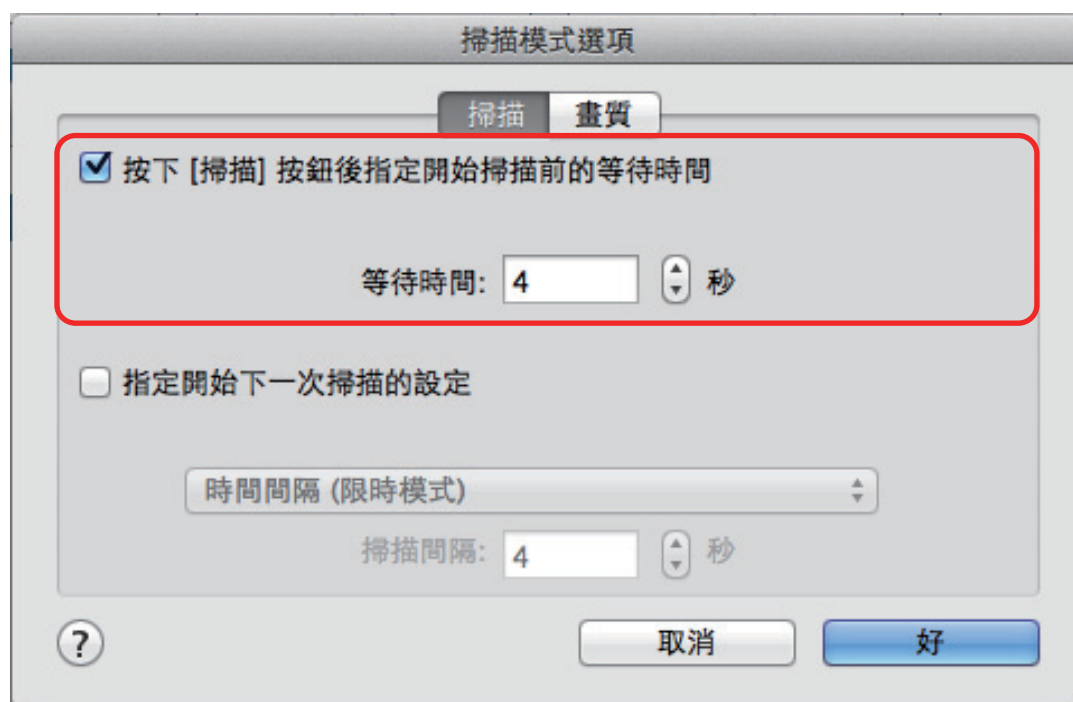

- 若要在連續掃描文件時設定 ScanSnap 開始下次掃描的時間期間：
 1. 勾選 [開始下一次掃描的相關設定] 核取方塊，然後勾選 [時間間隔 (限時模式)]。
 2. 指定 [掃描間隔]。

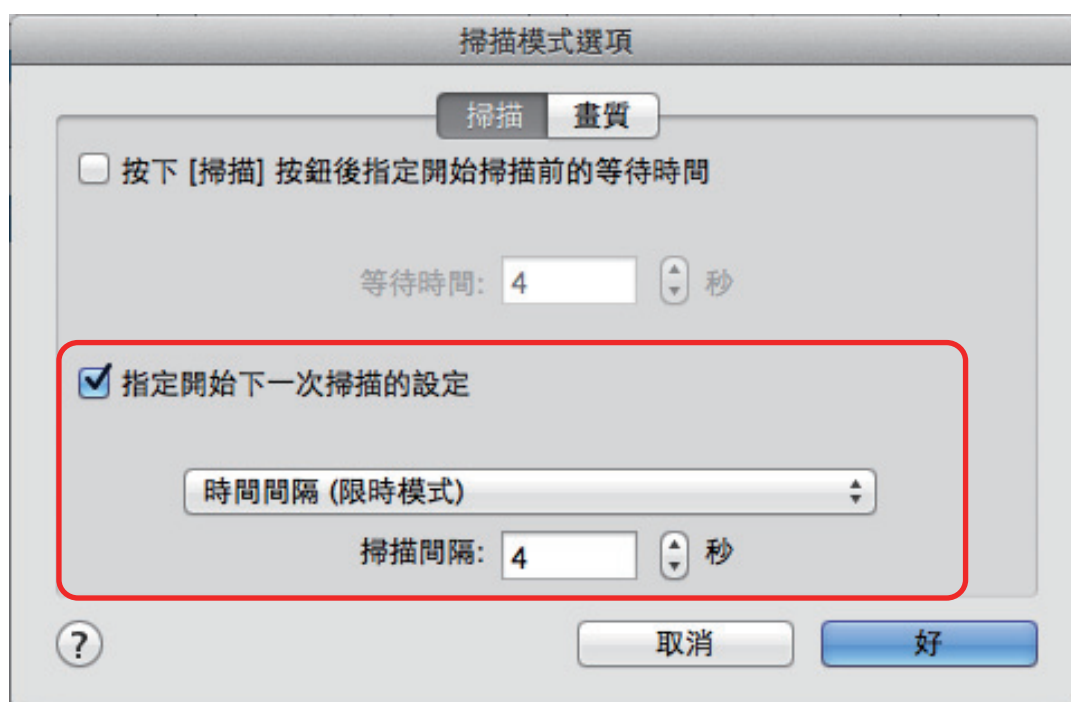

4. 按一下 [確定] 按鈕關閉 [掃描模式選項] 視窗。
5. 按一下 ScanSnap 設定視窗中的 [套用] 按鈕。
6. 按一下視窗左上方的 [X] 按鈕，關閉 ScanSnap 設定視窗。
7. 在 ScanSnap 掃描區域中以掃描面朝上的方式放置文件。

關於詳細資訊，請參閱 [〈如何置放文件〉](#) (第 45 頁)。

8. 按下 ScanSnap 上的 [Scan] 按鈕。

⇒ 在 [等待時間] 指定時間週期後開始掃描。

9. 在掃描區域中以掃描面朝上的方式放置要掃描的文件。

關於詳細資訊，請參閱 [〈如何置放文件〉](#) (第 45 頁)。

⇒ 在 [掃描間隔] 指定時間週期後開始掃描。



提示

若要繼續掃描，請重複步驟 9。

10. 若要結束掃描，請按一下 ScanSnap 上的 [結束掃描] 按鈕或 [Stop] 按鈕。

使用同時連接兩台 ScanSnaps 的電腦掃描文件

可以使用 SV600 和其他 ScanSnap 連結到電腦。兩台 ScanSnap 機型連接並開啟電源時，可一次使用其中一台。

兩台 ScanSnap 機型開啟電源時，塢 (Dock) 中的 ScanSnap Manager 圖示會從  變更為 。

注意：無法同時使用兩台 ScanSnap 掃描文件。切換使用 ScanSnap 之前，請確認已完成一系列操作 (從掃描文件到連接 ScanSnap 和應用程式)。

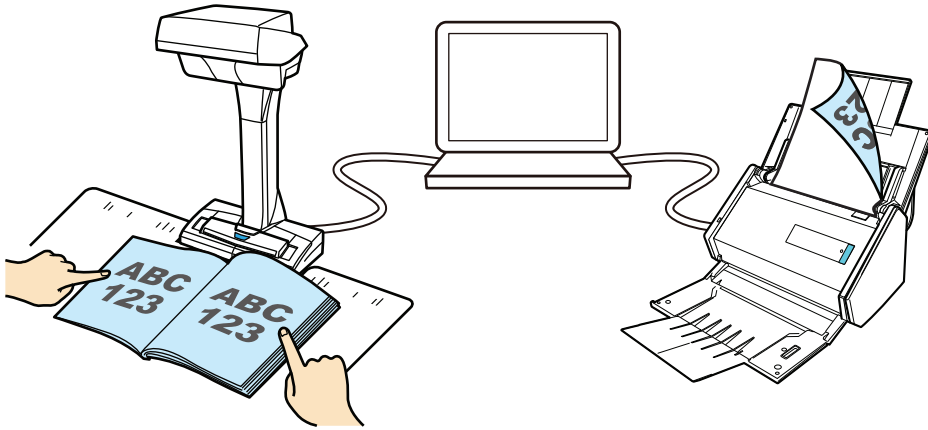

以下 ScanSnap 機型可以和其他 SV600 同時連接到電腦。

- iX500
- S1500
- S1500M
- S1300i
- S1300
- S1100
- S510M
- S300M

校正掃描影像

可在 ScanSnap Manager 連接到應用程式前修改掃描影像。在以下情況可修改掃描影像：

- 〈掃描文件〉(第 64 頁)
- 〈掃描書籍〉(第 69 頁)
- 〈同時掃描多份文件〉(第 80 頁)

掃描文件

使用 ScanSnap 掃描一份文件時，可在掃描影像上進行以下修正：

- [〈填補掃描影像中擷取到手指遮住的部分 \(掃描文件時\)〉 \(第 65 頁\)](#)

填補掃描影像中擷取到手指遮住的部分 (掃描文件時)

可以填補掃描文件時擷取到的手指影像。

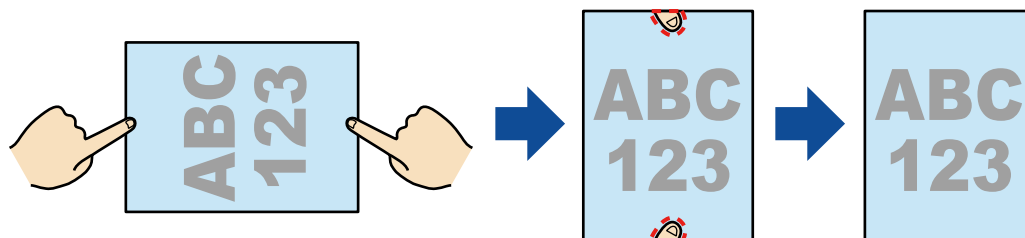

注意事項

- 掃描時，請勿握住文件角落。
如果您這麼做，可能無法正確辨識影像形狀。
- 必須檢測出手指影像，才能在掃描影像中填入擷取到手指影像。
若使用以下方式掃描文件，可能不會檢測擷取到的手指影像。
 - 有兩根以上握住掃描文件的手指觸碰時 (圖 1)
 - 使用修剪或有指甲彩繪的手指握住掃描文件時 (圖 2)
 - 握住掃描文件的手指彎曲時 (圖 3)
 - 握住掃描文件的手指間距離 1 公分 (0.39 英吋) 或以上時 (圖 4)
 - 握住掃描文件的手指 5 mm (0.2 英吋) 內有文字或影像時 (圖 5)
 - 使用白色以外的背景色掃描文件時 (圖 6)
 - 從 ScanSnap 設定視窗的 [掃描] 標籤中 [色彩模式] 下拉式清單，選擇 [灰階] 或 [黑白] 後掃描文件時

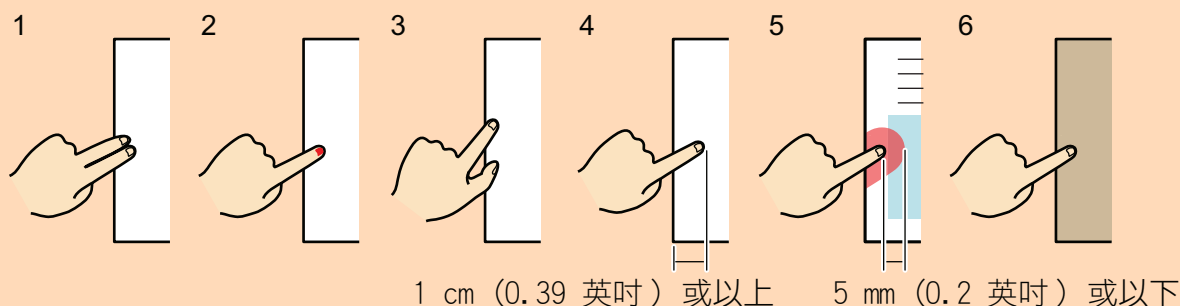

提示

- 最多可填入文件各邊 (頂/底/右/左) 5 根手指。
- 若要避免影像劣化，請選擇並盡量一次填入多根手指。

1. 在掃描一份文件後所出現的視窗上選擇 [平坦的文件]，並按一下 [檢查 / 校正] 按鈕。

關於掃描的詳細資訊，請參閱 [〈掃描文件〉](#) (第 17 頁)。



⇒ 顯示 [ScanSnap Manager - 檢視裁剪影像] 視窗。

2. 在影像中選擇要填入擷取手指影像的掃描影像。
3. 選擇 [繼續使用修補頁緣] 核取方塊，並按一下 [繼續] 按鈕。

提示

在 [ScanSnap Manager - 書籍影像檢視器] 視窗中，無法校正掃描影像和裁剪區域的方向。預先在 [ScanSnap Manager - 檢視裁剪的影像] 視窗編輯它們。

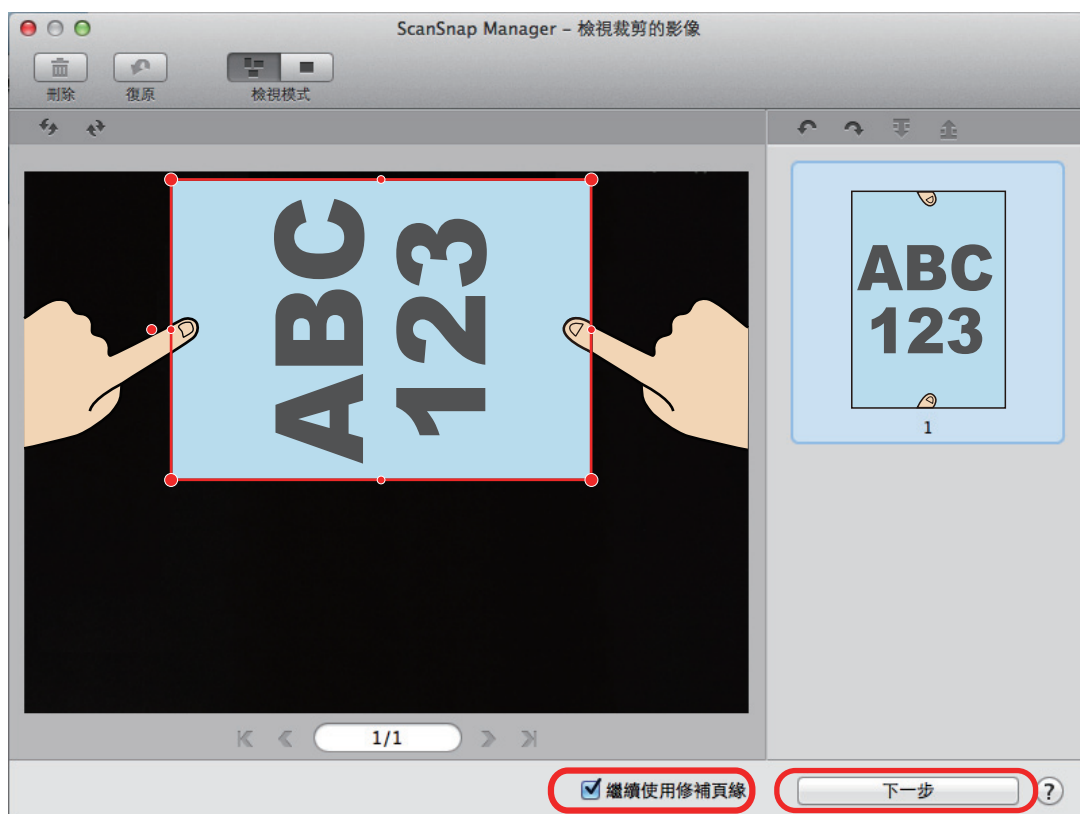

⇒ [ScanSnap Manager - 書籍影像檢視器] 視窗會以修補頁緣模式顯示。

4. 使用滑鼠在掃描影像上擷取到的手指影像上按一下。

⇒ 檢測出手指影像時，會以紅色虛線表示。

若要變更輪廓，請拖放輪廓上的白點。



提示

沒有檢測出掃描影像上擷取到的手指影像時，會在手指影像附近顯示預設輪廓。

在此情況下，請拖曳輪廓的白點對齊手指影像。

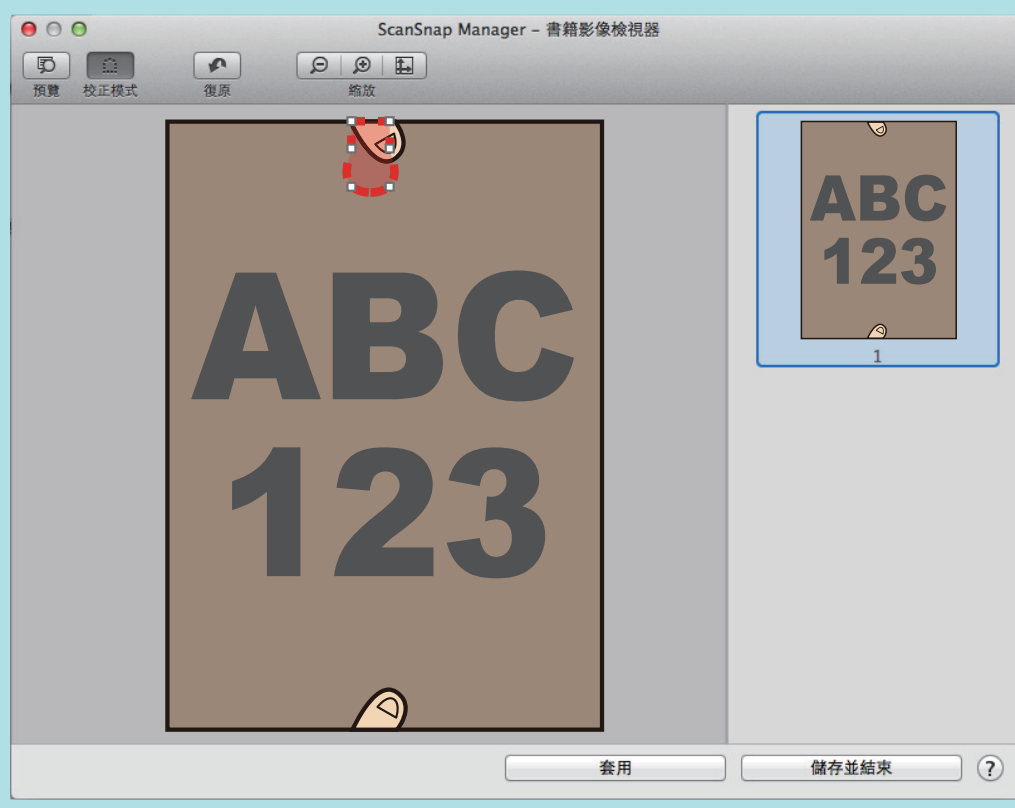

5. 按一下 [套用] 按鈕。

⇒ 填入掃描影像中齊擷取的手指影像。

完成填入擷取的手指影像後，按一下 [儲存並結束] 按鈕。

掃描書籍

校正書籍影像功能可校正掃描影像。

書籍影像校正是指針對 ScanSnap 所掃描出來的書籍影像所作的以下修改：

- 〈校正書籍變形〉(第 70 頁)
- 〈分割對頁影像為兩頁影像〉(第 74 頁)
- 〈填補掃描影像中擷取到手指遮住的部分 (掃描書籍時)〉(第 76 頁)

校正書籍變形

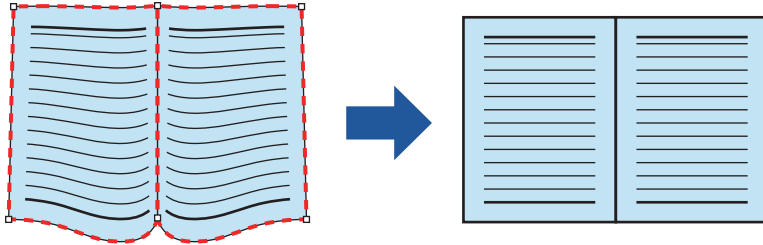

若要校正書籍掃描影像變形，請按照以下程序。

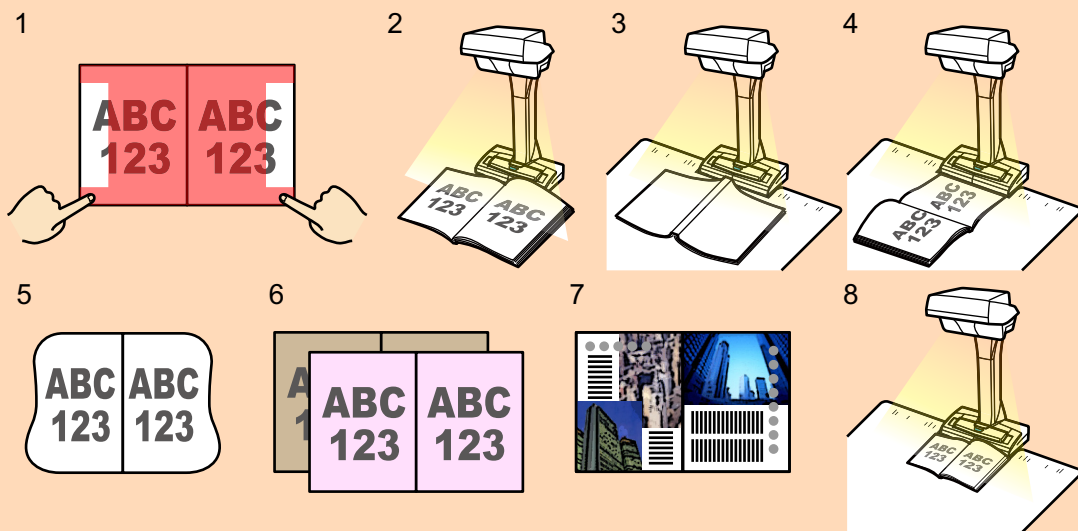

注意事項

- 若要校正變形，必須檢測掃描影像。
若如下掃描書籍，可能不會正確檢測出書籍型狀。
 - 在掃描區域外掃描書籍時 (圖 1)
 - 不使用「背景取紙分離墊」掃描書籍時 (圖 2)
 - 書籍朝下打開掃描書籍時 (圖 3)
 - 掃描垂直放置的書籍時 (圖 4)
 - 掃描非長方形或正方形的書籍時 (圖 5)
 - 使用白色以外的背景色 (如漫畫雜誌等) 掃描書籍時 (圖 6)
 - 掃描頁緣較窄的書籍時 (圖 7)
 - 以對頁模式掃描小於 A5 大小 (148 × 210 mm/5.83 × 8.27 英吋) 的書籍時 (圖 8)



- 請按照以下程序執行在一頁中校正複數書籍影像。
 1. 在校正書籍影像模式 () 中編輯。
 - 校正變形的書籍影像
 - [分割對頁影像]
 2. 在修飾點模式 () 中編輯。
 - 在影像中填入擷取到的手指影像。

若在 point retouch 模式中編輯後在校正書籍影像模式中編輯，會覆蓋 point retouch 模式的編輯結果。

1. 在掃描書籍後所出現的視窗上，請選擇 [對頁 (書籍 / 雜誌)]，並按一下 [檢查 / 校正] 按鈕。

關於掃描書籍的詳細資訊，請參閱〈掃描書籍〉(第 21 頁)。

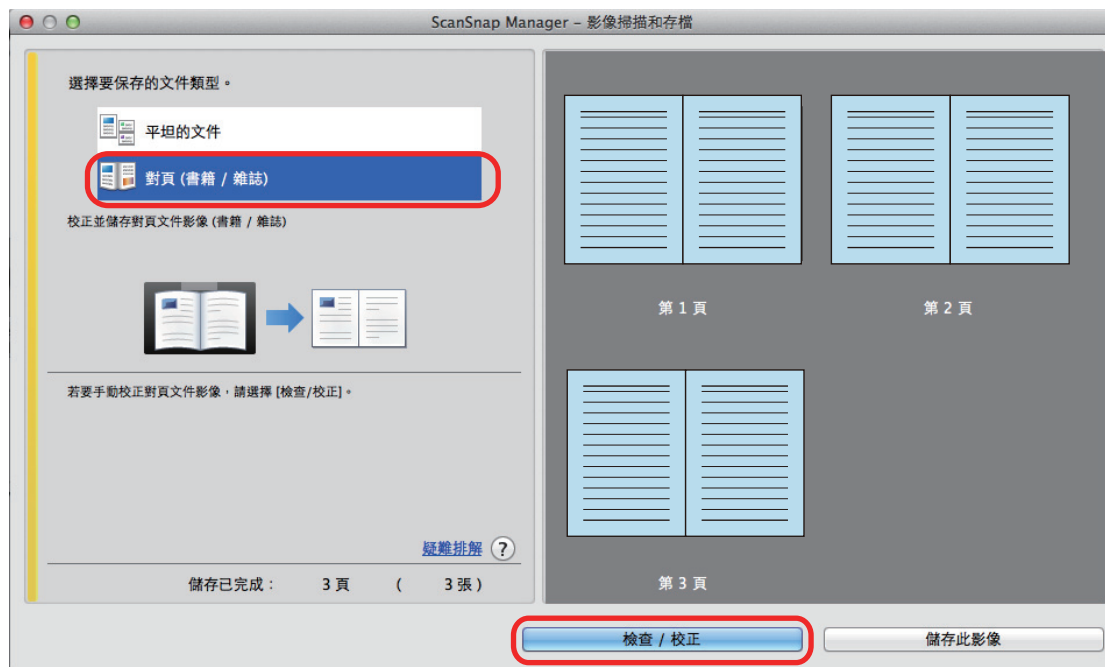

⇒ 出現 [ScanSnap Manager - 書籍影像檢視器] 視窗。

2. 選擇在 校正變形的頁面。

3. 按一下 。

⇒ 會自動檢測書籍形狀，並在頁面上顯示以下項目：

- 角落上的點
在書籍角落和兩端上顯示角落上的點。
- 概要
以紅色輔助輪廓顯示書籍型狀。

提示

若要使用輸出格式選擇按鈕，請選擇



4. 在頁面上，拖放角落上的點移動書籍和對摺兩面的角落到任意處。

在書籍正面或反面的封面上，調整中線平行對齊左右的輪廓。

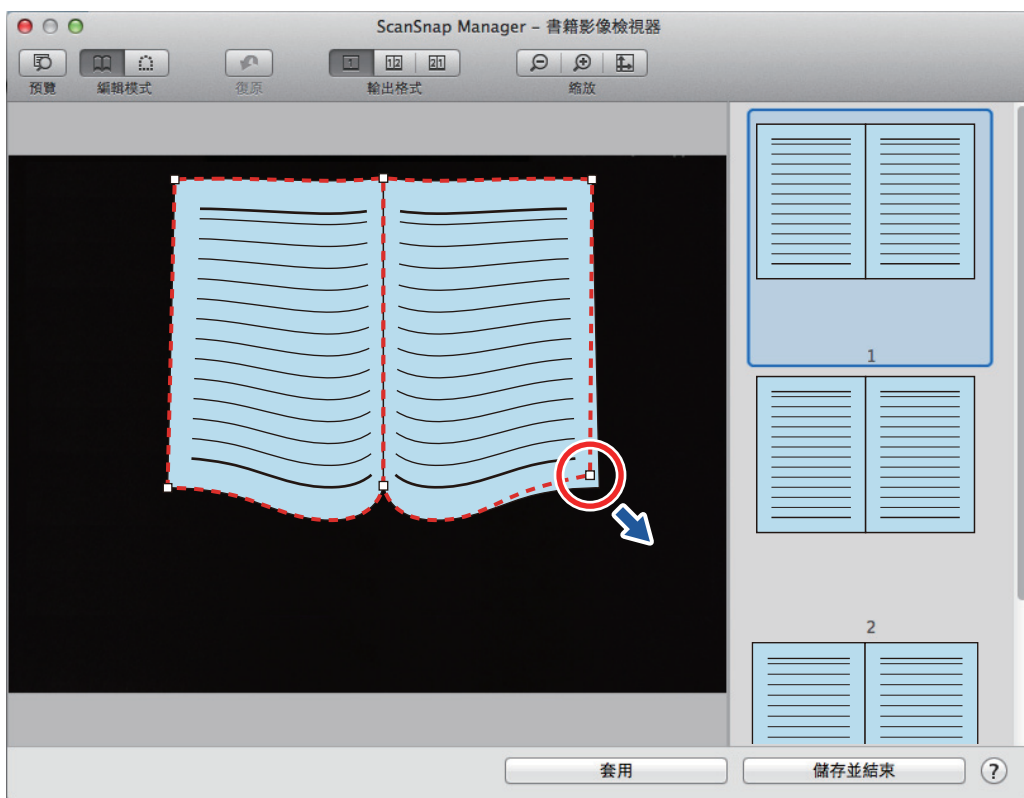

若掃描影像中書籍的輪廓沒有對齊書籍型狀，請拖放輪廓上方和下方校正各位址。

提示

若沒有檢測書籍形狀，會在整個視窗上顯示角落上的點和輪廓。

若在此情況，請拖曳輪角角落上的點對齊書籍型狀輪廓。

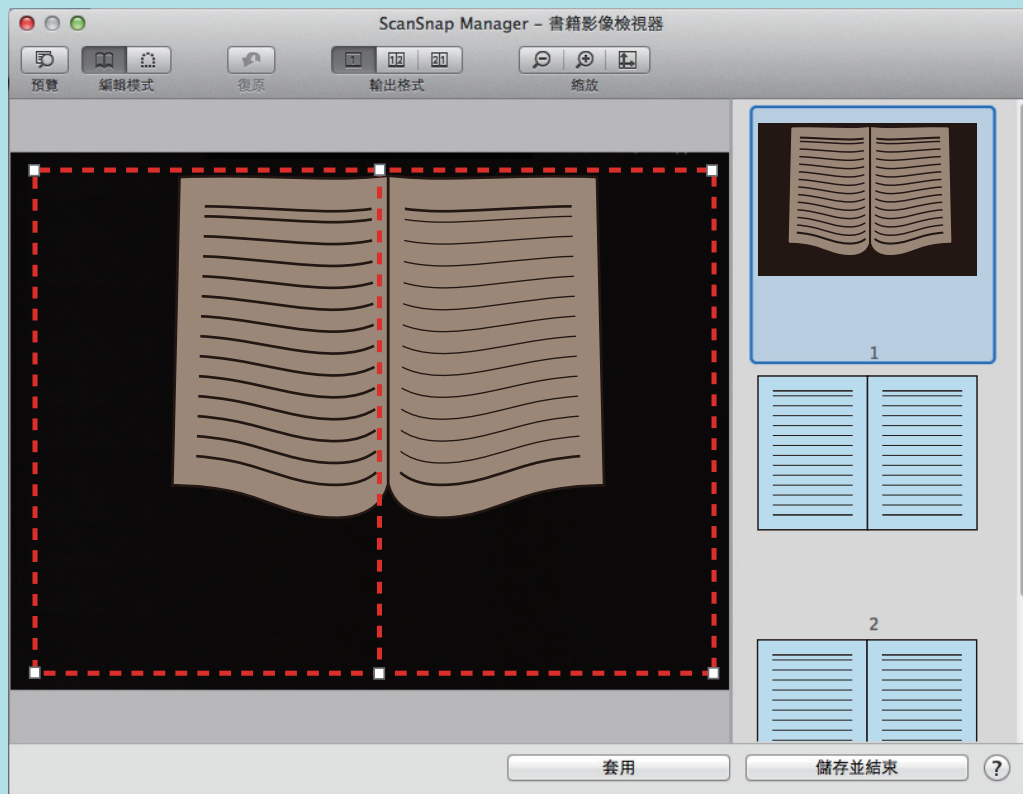

請按照以下程序編輯角落的點和輪廓。

1. 編輯角落的點。

可以使用以下方式之一編輯角落的點：

- 按兩下您想移動角落的點之位置。
 - ⇒ 角落的點會自動移動到按兩下的位置。
如果角落的點無法正確編輯，拖曳這些點來進行移動。
- 拖曳角落的點到想要的位置。
先在兩端上編輯角落的點，然後在書籍角落編輯角落的點。

2. 編輯輪廓。

拖曳輪廓並調整成書籍形狀。若不易一次調整輪廓成書籍形狀，請逐步調整。
或者，在角落的點附近的輪廓上按一下，然後拖曳輪廓並持續調整成書籍形狀。

5. 按一下 [套用] 按鈕。

⇒ 出現確認校正目標訊息。

6. 按一下 [所選的頁面] 按鈕。

⇒ 已校正變形頁面。

完成校正頁面變形後，按一下 [儲存並結束] 按鈕。

提示

若要校正其他變形頁面，請在 [最終影像] 選擇要校正的變形頁面，然後請重複步驟 2 到 6。

分割對頁影像為兩頁影像

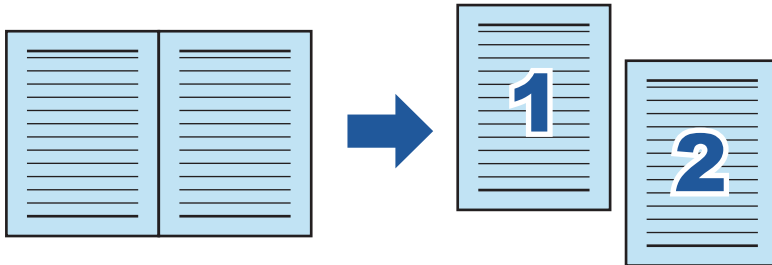

可以分割對頁影像為左右兩頁。

分割 JPEG 檔案時，檔案會分成兩個檔案。



注意事項

請按照以下程序執行在一頁中校正複數書籍影像。

1. 在校正書籍影像模式 () 中編輯。
 - 校正變形的書籍影像
 - [分割對頁影像]
2. 在修飾點模式 () 中編輯。
 - 在影像中填入擷取到的手指影像。

若在 point retouch 模式中編輯後在校正書籍影像模式中編輯，會覆蓋 point retouch 模式的編輯結果。

1. 在掃描書籍後所出現的視窗上，請選擇 [對頁 (書籍 / 雜誌)]，並按一下 [檢查 / 校正] 按鈕。

關於掃描書籍的詳細資訊，請參閱 〈掃描書籍〉 (第 21 頁)。



⇒ 出現 [ScanSnap Manager - 書籍影像檢視器] 視窗。

2. 選擇要在 中分割的頁面。

3. 按一下 ，然後按一下  或 。

⇒ 分割線以綠色虛線表示。

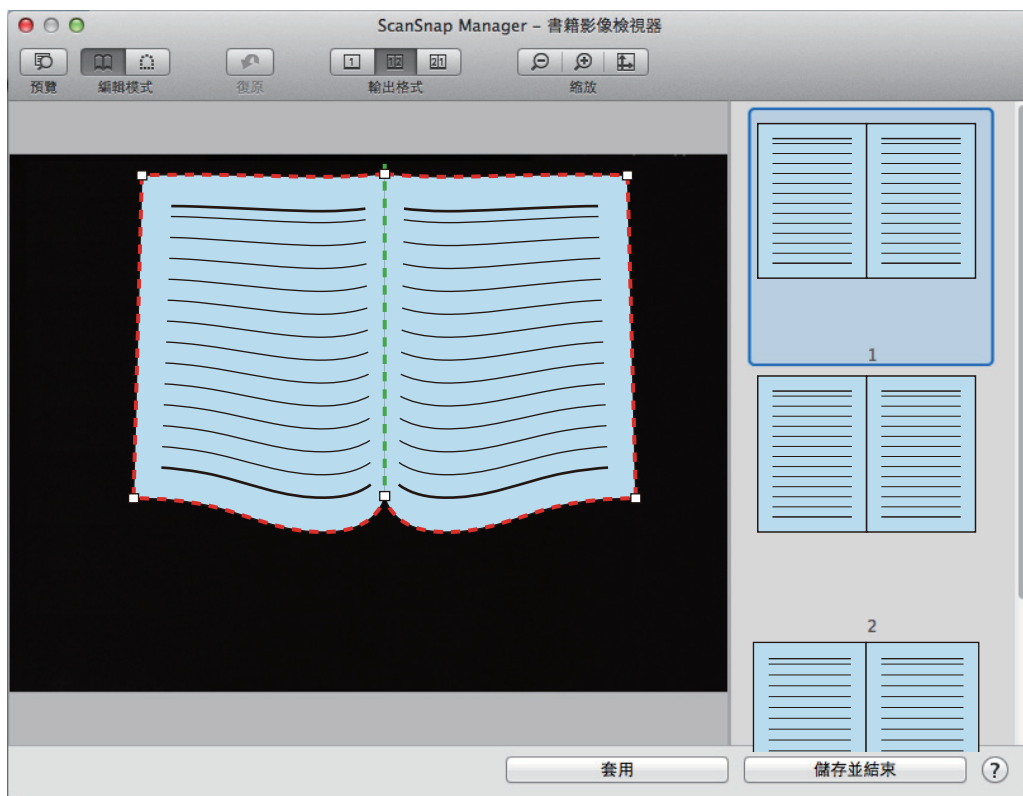

如果分割線未對齊書籍的裝訂邊，拖曳角落的點以校正位置。

4. 按一下 [套用] 按鈕。

⇒ 出現確認校正目標訊息。

5. 按一下 [所選的頁面] 按鈕。

⇒ 頁面已分割。

完成分割頁面後，按一下 [儲存並結束] 按鈕。

填補掃描影像中擷取到手指遮住的部分 (掃描書籍時)

可以填補掃描書籍時擷取到的手指影像。

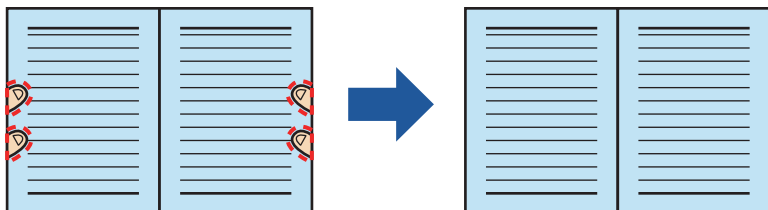

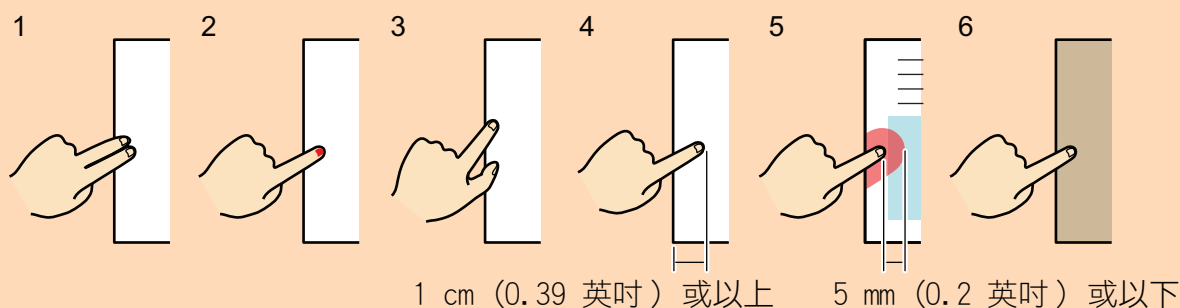

注意事項

- 必須檢測出手指影像，才能在掃描影像中填入擷取到手指影像。
若使用以下方式掃描書籍，可能不會檢測擷取到的手指影像。
 - 有兩根以上握住掃描書籍的手指觸碰時 (圖 1)
 - 使用修剪或有指甲彩繪的手指握住掃描書籍時 (圖 2)
 - 握住掃描書籍的手指彎曲時 (圖 3)
 - 握住掃描書籍的手指間距離 1 公分 (0.39 英吋) 以上時 (圖 4)
 - 握住掃描書籍的手指 5 mm (0.2 英吋) 內有文字或影像時 (圖 5)
 - 使用白色以外的背景色 (如漫畫雜誌等) 掃描書籍時 (圖 6)
 - 從 ScanSnap 設定視窗的 [掃描] 標籤中 [色彩模式] 下拉式清單，選擇 [灰階] 或 [黑白] 後掃描書籍時



- 請按照以下程序執行在一頁中校正複數書籍影像。

1. 在校正書籍影像模式 () 中編輯。
 - 校正變形的書籍影像
 - [分割對頁影像]
2. 在修飾點模式 () 中編輯。
 - 在影像中填入擷取到的手指影像。

若在 point retouch 模式中編輯後在校正書籍影像模式中編輯，會覆蓋 point retouch 模式的編輯結果。

提示

- 最多可填入各邊 (右 / 左) 5 根手指。
- 若要避免影像劣化，請選擇並盡量一次填入多根手指。

1. 在掃描書籍後所出現的視窗上，請選擇 [對頁 (書籍 / 雜誌)]，並按一下 [檢查 / 校正] 按鈕。

關於掃描書籍的詳細資訊，請參閱〈掃描書籍〉(第 21 頁)。



⇒ 出現 [ScanSnap Manager - 書籍影像檢視器] 視窗。

2. 在 選擇要填入擷取手指影像的頁面。
3. 按一下 .
4. 使用滑鼠在掃描影像上擷取到的手指影像上按一下。
 - ⇒ 檢測出手指影像時，會以紅色虛線表示。
 - 若要變更輪廓，請拖放輪廓上的白點。

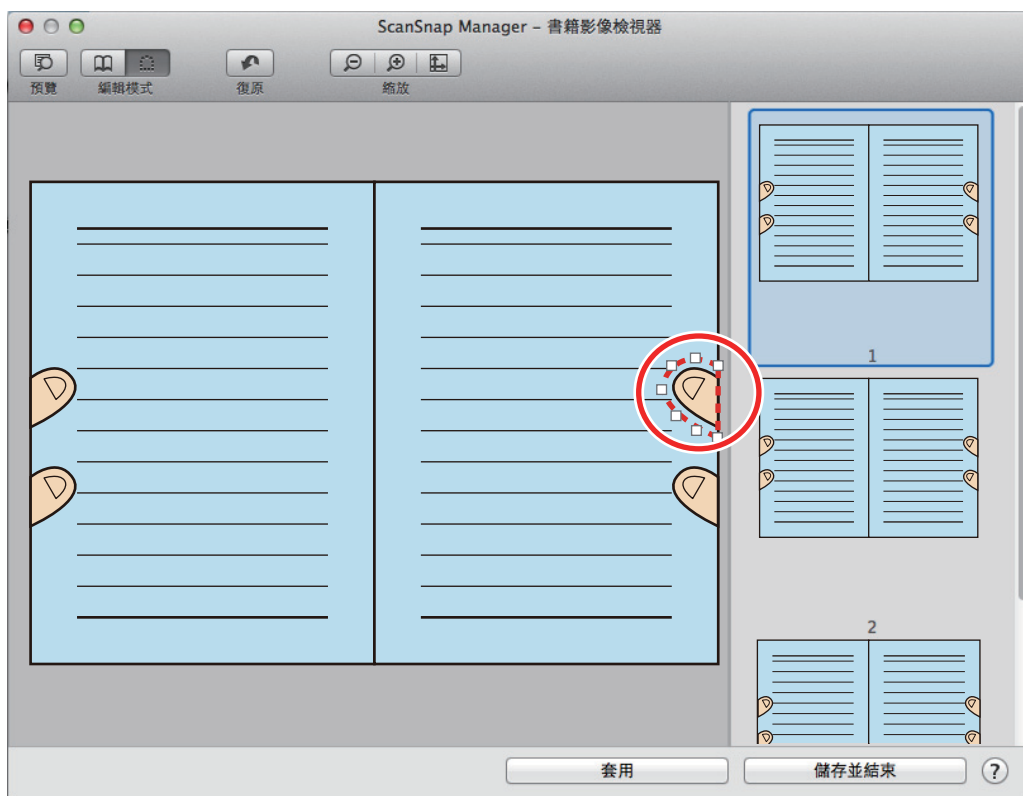

提示

沒有檢測出掃描影像上擷取到的手指影像時，會在手指影像附近顯示預設輪廓。在此情況下，請拖曳輪廓的白點對齊手指影像。

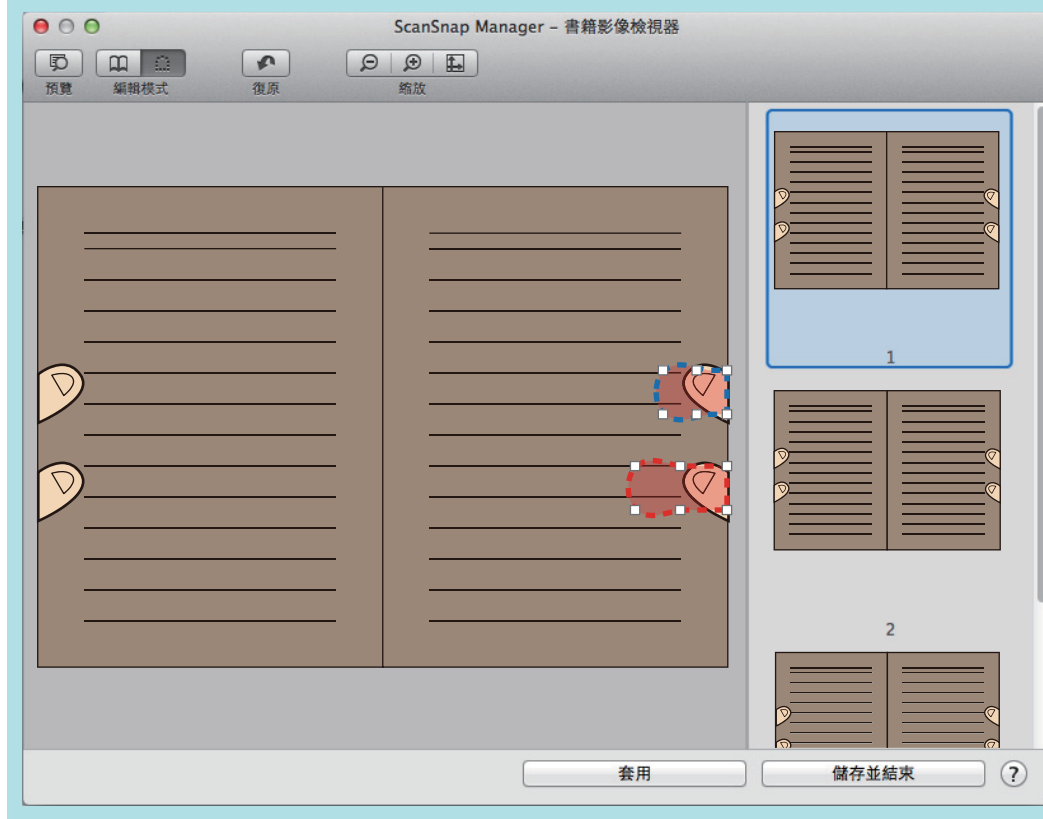

5. 按一下 [套用] 按鈕。

⇒ 填入掃描影像中齊擷取的手指影像。

完成填入擷取的手指影像後，按一下 [儲存並結束] 按鈕。

同時掃描多份文件

使用 ScanSnap 同時掃描多份文件時，可在掃描影像上進行以下修正。

- 〈校正掃描影像的方向〉(第 81 頁)
- 〈修改裁剪區域〉(第 84 頁)
- 〈新增必要的掃描影像〉(第 86 頁)
- 〈刪除不必要的掃描影像〉(第 88 頁)

校正掃描影像的方向

可校正方向為歪斜或顛倒的掃描影像。

1. 在同時掃描多份文件後所出現的視窗上選擇 [平坦的文件]，並按一下 [檢查 / 校正] 按鈕。

關於複數掃描文件的詳細資訊，請參閱〈同時掃描多份文件〉(第 25 頁)。

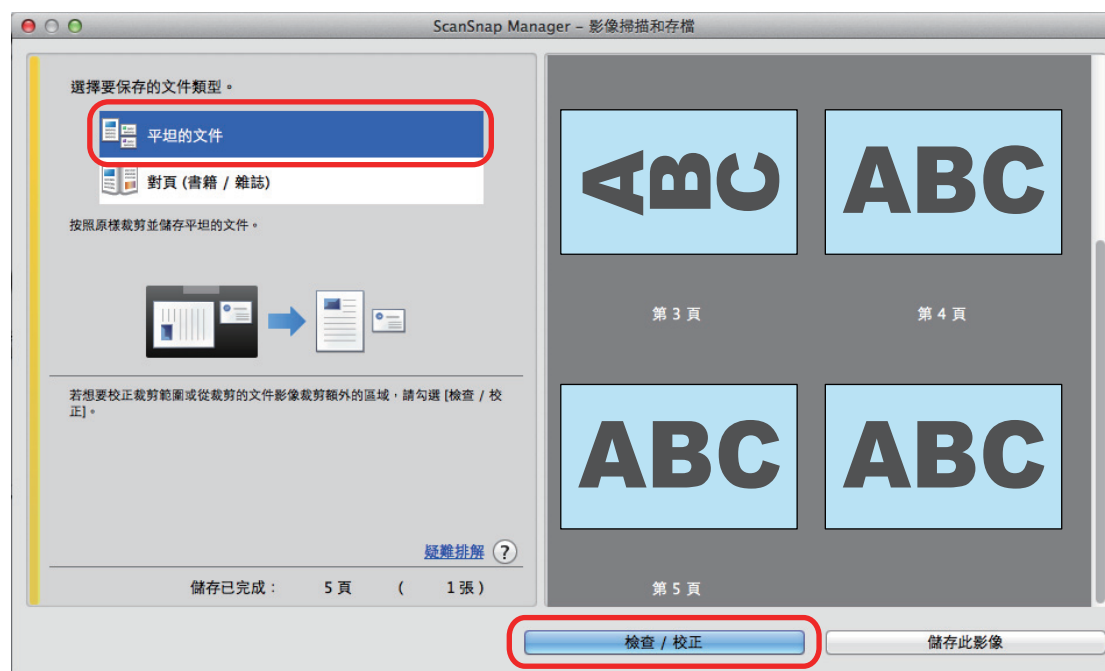

⇒ 顯示 [ScanSnap Manager - 檢視裁剪影像] 視窗。

2. 選擇要校正方向的掃描影像。

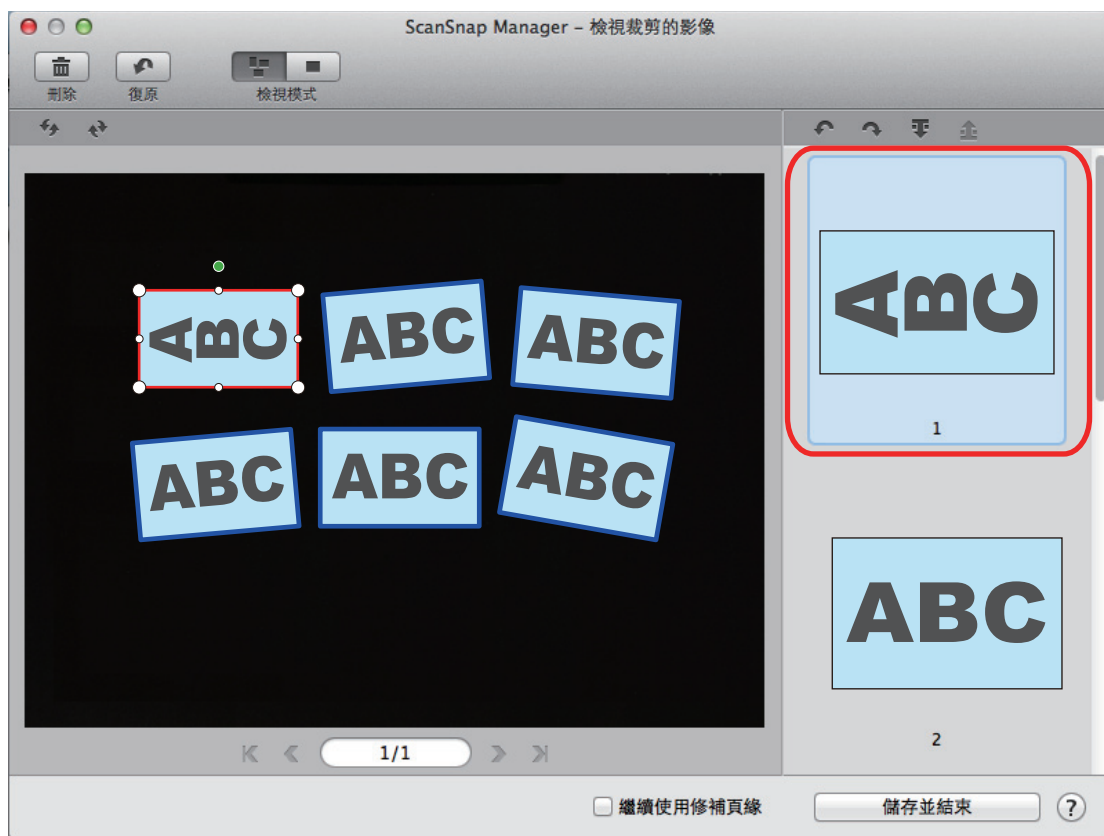

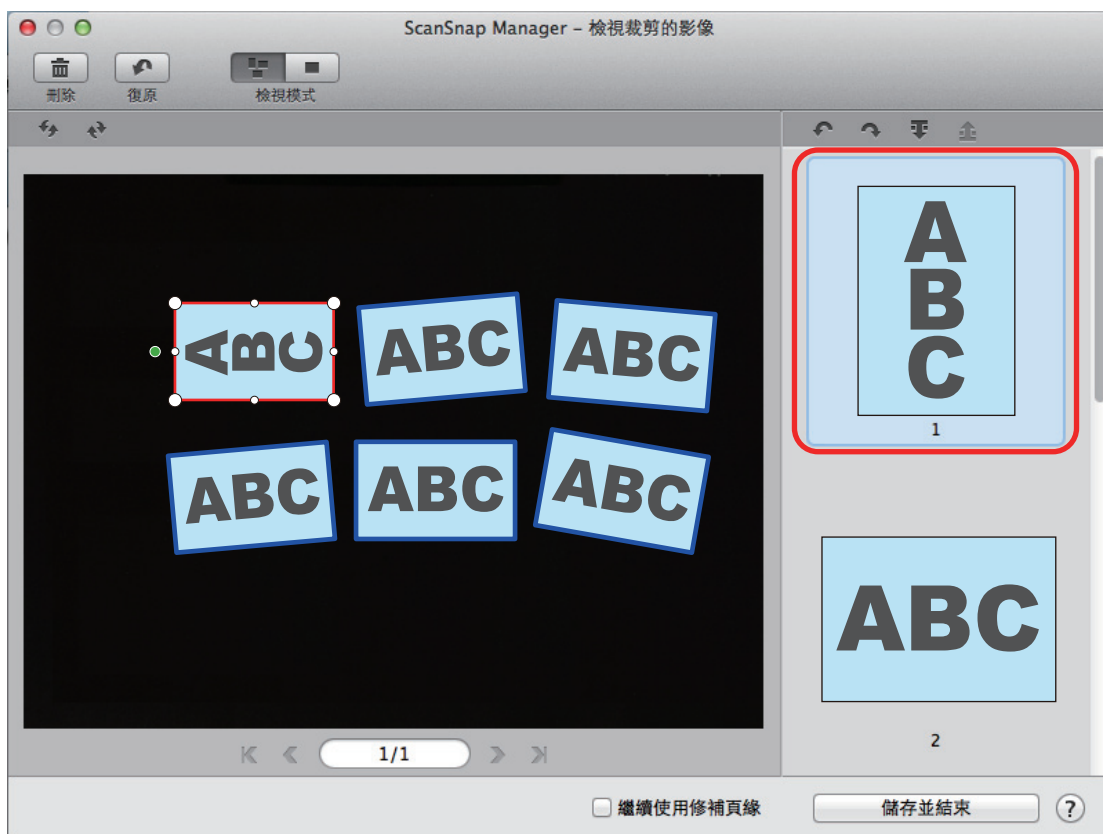

3. 按一下  或 。
 ⇨ 掃描影像以 90 度旋轉。



完成校正方向後，按一下 [儲存並結束] 按鈕。

提示

- 若要微調裁剪外框的方向，請選擇要校正方向的掃描影像並執行以下作業之一：
 - 依照需求拖曳出現在剪裁外框頂部的綠色操作點。
 - 按一下  或 。
- 如果顯示 [下一步] 按鈕，請取消勾選 [繼續使用修補頁緣] 核取方塊。[下一步] 按鈕會變更為 [儲存並結束] 按鈕。

修改裁剪區域

可修改裁剪掃描影像時所使用的裁剪外框尺寸。

1. 在同時掃描多份文件後所出現的視窗上選擇 [平坦的文件]，並按一下 [檢查 / 校正] 按鈕。

關於複數掃描文件的詳細資訊，請參閱〈同時掃描多份文件〉(第 25 頁)。



⇒ 顯示 [ScanSnap Manager - 檢視裁剪影像] 視窗。

2. 選擇掃描影像的裁剪區域變更裁剪區域。
3. 拖曳裁剪外框的操作點變更裁剪區域。

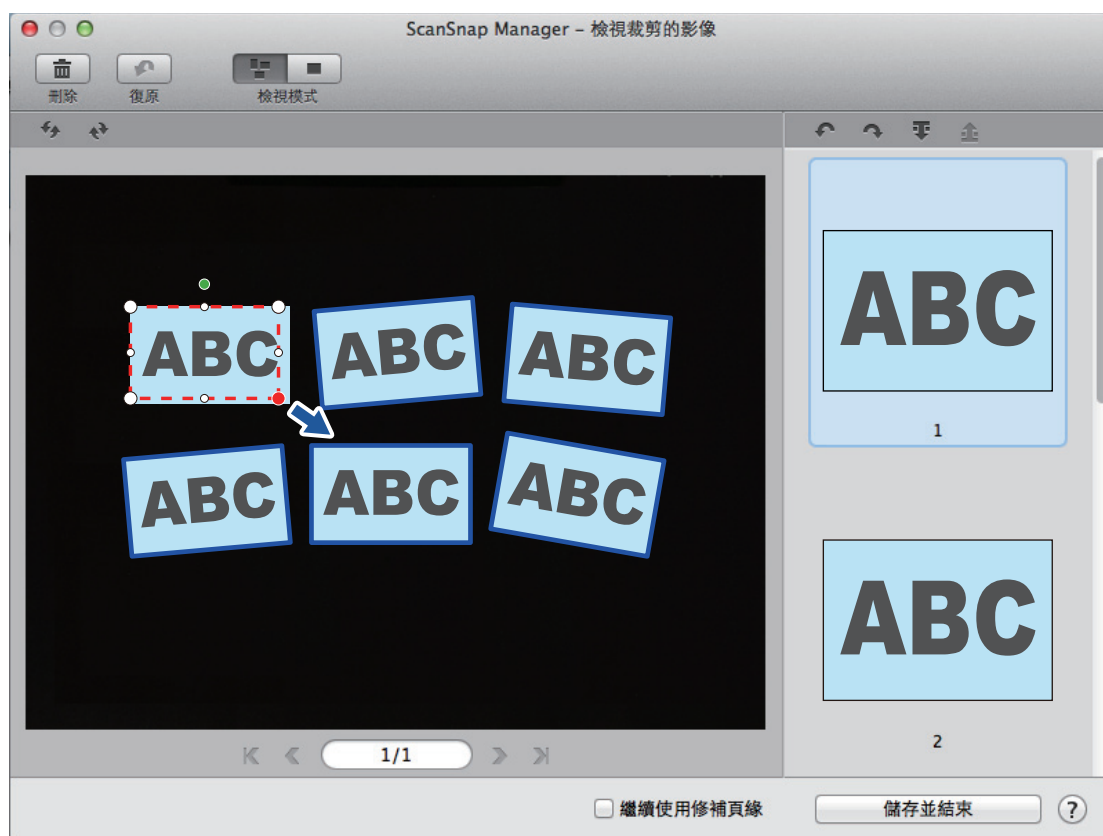

4. 按一下視窗上的任意位置。

⇒ 裁剪區域已固定。

變更裁剪區域後，按一下 [儲存並結束] 按鈕。

提示

- 若要移動裁剪外框，請移動滑鼠指標到裁剪外框內並在所有的作業點變紅時拖曳。
- 如果顯示 [下一步] 按鈕，請取消勾選 [繼續使用修補頁緣] 核取方塊。[下一步] 按鈕會變更為 [儲存並結束] 按鈕。

新增必要的掃描影像

如果必要的掃描影像沒有變為裁剪目標，可以手動將其新增至目標中。
一個掃描影像最多可新增 20 個裁剪外框。

1. 在同時掃描多份文件後所出現的視窗上選擇 [平坦的文件]，並按一下 [檢查 / 校正] 按鈕。

關於複數掃描文件的詳細資訊，請參閱〈同時掃描多份文件〉(第 25 頁)。

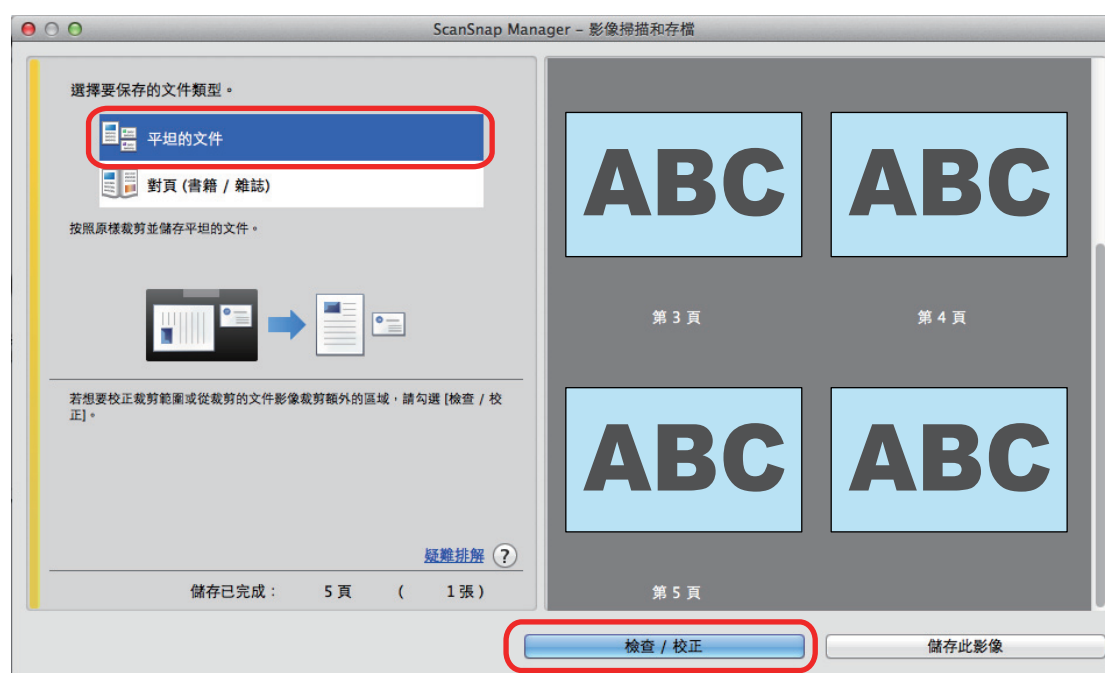

⇒ 顯示 [ScanSnap Manager - 檢視裁剪影像] 視窗。

2. 可以拖曳滑鼠框住要裁剪的掃描影像。

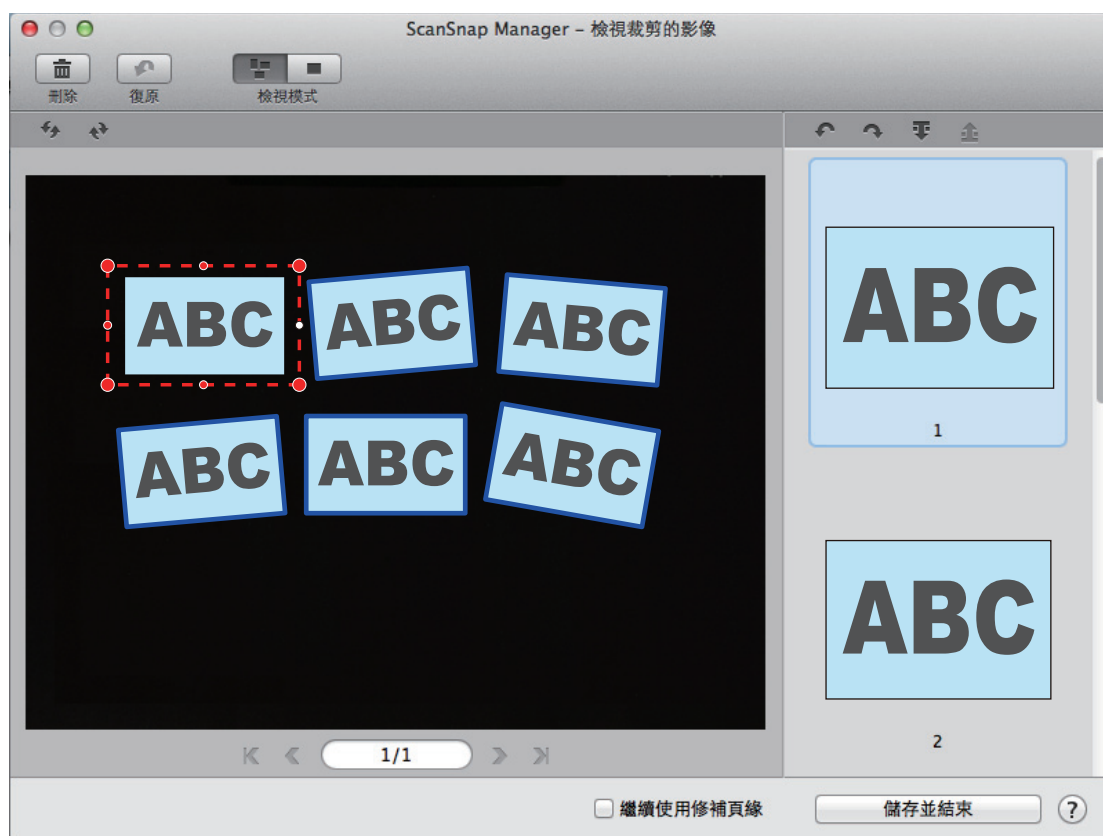

⇒ 剪裁外框已新增到自動辨識的掃描影像，且以拖曳方式所剪裁的掃描影像已新增到 [裁剪的影像] 的結束位置。

新增裁剪框後，按一下 [儲存並結束] 按鈕。

提示

如果顯示 [下一步] 按鈕，請取消勾選 [繼續使用修補頁緣] 核取方塊。[下一步] 按鈕會變更為 [儲存並結束] 按鈕。

刪除不必要的掃描影像

當存在數個掃描影像時，可以刪出不必要的裁剪外框。

沒有裁剪外框的掃描影像無法輸出及連線到應用程式。

1. 在同時掃描多份文件後所出現的視窗上選擇 [平坦的文件]，並按一下 [檢查 / 校正] 按鈕。

關於複數掃描文件的詳細資訊，請參閱〈同時掃描多份文件〉(第 25 頁)。

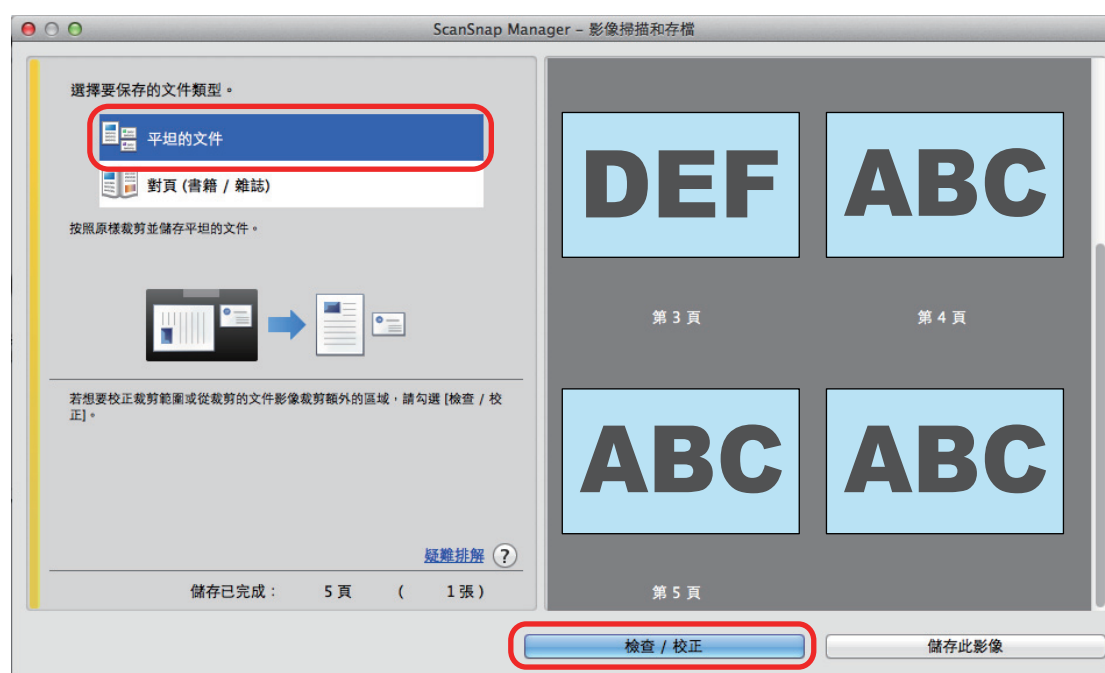

⇒ 顯示 [ScanSnap Manager - 檢視裁剪影像] 視窗。

2. 選擇要移除裁剪外框的掃描影像。



3. 按一下 。
⇒ 出現確認訊息。
4. 按一下 [是] 按鈕。
⇒ 已從所選的掃描影像移除裁剪外框，且掃描影像已從 [裁剪的影像] 消失。

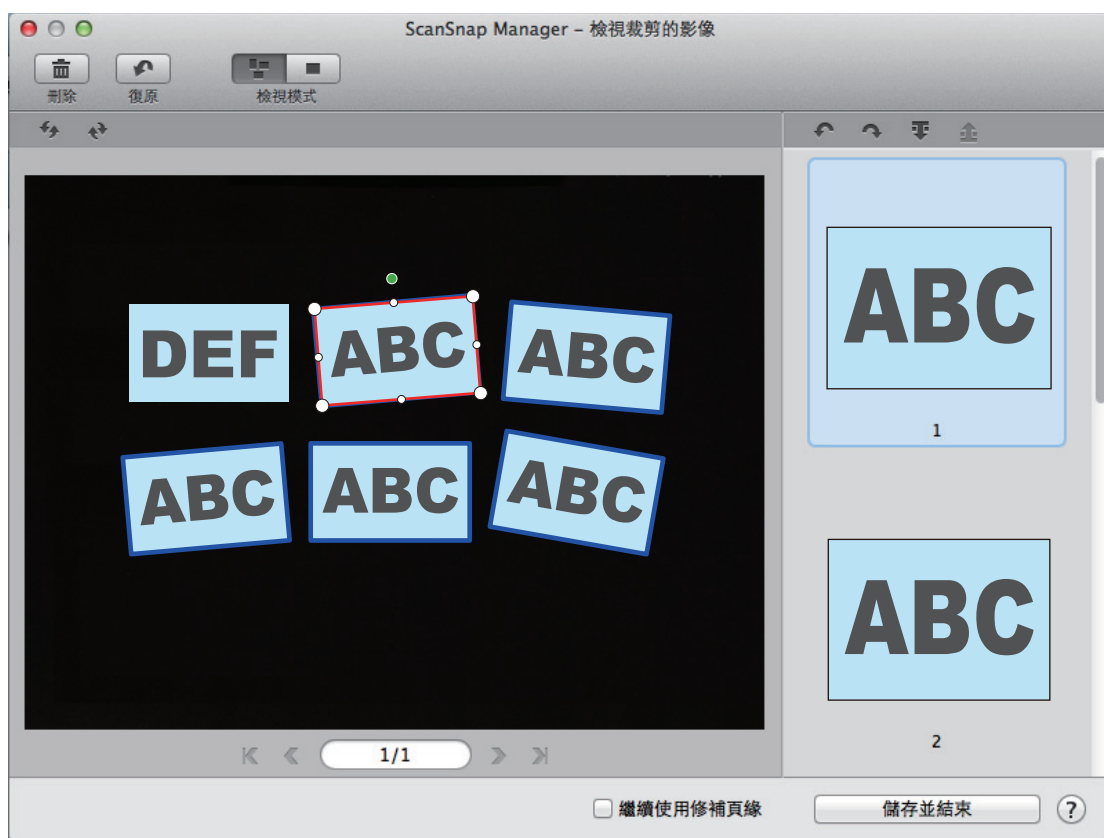

從不必要的掃描影像移除裁剪框後，按一下 [儲存並結束] 按鈕。

提示

如果顯示 [下一步] 按鈕，請取消勾選 [繼續使用修補頁緣] 核取方塊。[下一步] 按鈕會變更為 [儲存並結束] 按鈕。

疑難排解

本節說明如何解決安裝隨附軟體時，可能遇到的問題。

- 〈如果曾經安裝過軟體〉 (第 92 頁)
- 〈沒有出現 ScanSnap Manager 圖示時〉 (第 93 頁)
- 〈ScanSnap Manager 運作不正常時〉 (第 95 頁)
- 〈如果嘗試安裝 Mac 版 Evernote 失敗〉 (第 98 頁)

關於使用 ScanSnap 時可能遇到的問題以及其解決辦法，請參閱《ScanSnap Manager 說明》中的〈疑難排解〉。

《ScanSnap Manager 說明》中的「疑難排解」。

若要顯示本節，按住鍵盤上的 [control] 鍵時，按一下塢 (Dock) 中的 ScanSnap Manager 圖示 ，並從〈ScanSnap Manager 功能表〉 (第 34 頁) 選擇 [說明] → [疑難排解]。

若參考上述後仍無法解決問題，請聯絡原購買經銷商或富士通掃描器的特約服務中心。

如果曾經安裝過軟體

如果嘗試重新安裝 ScanSnap (包括 SV600 以外的機型) 隨附的軟體失敗，請移除軟體然後進行重新安裝。

關於更多詳細資訊，請參閱以下：

- [〈移除軟體〉 \(第 119 頁\)](#)
- [〈安裝軟體〉 \(第 100 頁\)](#)

沒有出現 ScanSnap Manager 圖示時

本節說明即使在安裝軟體後將 ScanSnap 連接於電腦，如果仍然沒有在塢 (Dock) 出現 ScanSnap Manager 圖示  時，應如何解決問題。



- [〈顯示 ScanSnap Manager 圖示〉](#) (第 94 頁)

顯示 ScanSnap Manager 圖示

1. 從「尋找工具」中的資訊看板，選擇 [應用程式] → [ScanSnap]，然後按兩下 [ScanSnap Manager]，以啟動 ScanSnap Manager。

提示

如果問題已解決，可變更設定以便下次登入電腦時可以自動啟動 ScanSnap Manager。
程序如下。

- 在從 Apple () 功能表顯示的 [系統偏好設定] 視窗上，選擇 [使用者 & 群組] → [目前的使用者] → [登入項目] → [] → [ScanSnap] → [ScanSnap Manager]。
- 按住鍵盤上的 [control] 鍵時，按一下塢 (Dock) 中的 ScanSnap Manager 圖示 ，然後從顯示的功能表選擇 [選項] → [登入時開啟]。

如果問題仍然存在，請參閱 [〈ScanSnap Manager 運作不正常時〉](#) (第 95 頁)。

ScanSnap Manager 運作不正常時

即使已安裝軟體並將 ScanSnap 連接到電腦，如果塢 (Dock) 中的 ScanSnap Manager 圖示仍然顯示為



時，請執行以下程序。

- [〈檢查 ScanSnap 和電腦之間的連接〉](#) (第 96 頁)
- [〈檢查 ScanSnap Manager 是否正常運作〉](#) (第 97 頁)

檢查 ScanSnap 和電腦之間的連接

1. 從電腦和 ScanSnap 拔下 USB 纜線，然後重新接上。

在插拔纜線之間，請務必等待至少 5 秒鐘。

若正在使用 USB 集線器，請直接將 USB 纜線連接到電腦。

如果問題仍然存在，請參閱 [〈檢查 ScanSnap Manager 是否正常運作〉](#) (第 97 頁)。

檢查 ScanSnap Manager 是否正常運作

1. 請關閉 ScanSnap 的電源，然後重新開啟。

在關閉 / 開啟電源之間，請務必等待至少 5 秒鐘。

如果問題仍然存在，請跳到步驟 2。

2. 若正在使用 USB 集線器，請使用 USB 纜線直接將 ScanSnap 連接到電腦。

如果問題仍然存在，請跳到步驟 3。

3. 關閉 ScanSnap 電源，然後重新啟動電腦。

如果問題仍然存在，請參閱 [〈如果曾經安裝過軟體〉](#) (第 92 頁)。如果問題仍然存在，請重新執行 [〈ScanSnap Manager 運作不正常時〉](#) (第 95 頁) 中的程序一次。

如果嘗試安裝 Mac 版 Evernote 失敗

如果嘗試在已安裝 Mac 版 Evernote 的電腦中安裝 ScanSnap 隨附的 Mac 版 Evernote，可能會出現錯誤訊息。

本節說明嘗試安裝 Mac 版 Evernote 失敗時，如何解決問題。

1. 若正在執行，結束 Evernote。

檢查塢 (Dock) 和功能表列的右側，查看是否 Evernote 正在執行。

2. 安裝 Mac 版 Evernote。

關於詳細資訊，請參閱 [〈安裝 Mac 版 Evernote〉](#) (第 113 頁)。

安裝和移除

本節說明如何安裝和移除 ScanSnap 的隨附軟體。

- [〈安裝軟體〉](#) (第 100 頁)
- [〈移除軟體〉](#) (第 119 頁)

安裝軟體

本節說明 ScanSnap 的隨附軟體及如何安裝這些軟體。

- [〈隨附軟體概要〉 \(第 101 頁\)](#)
- [〈系統需求〉 \(第 103 頁\)](#)
- [〈如何安裝軟體〉 \(第 104 頁\)](#)
- [〈標準安裝〉 \(第 105 頁\)](#)
- [〈安裝 Mac 版 ABBYY FineReader Express Edition〉 \(第 110 頁\)](#)
- [〈安裝 Mac 版 Evernote〉 \(第 113 頁\)](#)
- [〈從下載網頁安裝〉 \(第 117 頁\)](#)

隨附軟體概要

本節就各種隨附軟體和其功能提供概要說明。可以使用以下軟體編輯、管理並排列掃描影像：

可以從 Setup DVD-ROM 安裝的軟體

ScanSnap Manager

需要安裝此掃描器驅動程式才能以 ScanSnap 掃描文件。可以 PDF 或 JPEG 檔案格式將掃描影像儲存到電腦。

若要將 PDF 或 JPEG 檔案儲存到行動裝置，必須在行動裝置中安裝 ScanSnap Connect Application。

可以從行動裝置的應用程式市場下載 ScanSnap Connect Application。

ScanSnap Organizer

您可使用此應用程式來顯示清單中的掃描影像 (PDF 或 JPEG 檔案)。

CardMinder

您可以使用此應用程式有效率地將大量名片數位化。

可以對名片執行文字辨識，並建立資料庫以便管理並搜尋名片資料。可以列印資料庫中的資料，並與各種應用程式連結。

ABBYY FineReader for ScanSnap

此應用程式可以透過 OCR (光學文字辨識) 功能來辨識掃描影像的文字，並將影像資料轉換為 Word、Excel 或 PowerPoint 等可編輯的檔案。

ScanSnap Online Update

此應用程式可檢查下載伺服器上是否有任何更新檔，並自動更新程式。

Mac 版 ABBYY FineReader Express Edition

此應用程式可以透過 OCR (光學文字辨識) 功能來辨識掃描影像的文字，並將影像資料轉換為可搜尋的檔案。

注意事項

Mac 版 ABBYY FineReader Express Edition 不支援日文、中文和韓文的畫面顯示和文字辨識。

支援下列語言的畫面顯示：英文、荷蘭文、法文、德文、義大利文、葡萄牙文、俄文和義大利文。

支援 171 種語言 (除了日文、中文 (簡體)、中文 (繁體) 和韓文) 的文字辨識。

Mac 版 Evernote

使用 ScanSnap 即可輕易將檔案儲存到 Evernote。

可以安裝和下載的軟體

Setup DVD-ROM 包括連結到以下軟體程式的下載網頁。

從以下網頁下載並安裝最新的程式。

Mac 版 Dropbox

使用 ScanSnap 即可輕易將檔案儲存到 Dropbox 資料夾。

Mac 版 SugarSync Manager

使用 ScanSnap 即可輕易將檔案儲存到 SugarSync 資料夾。

系統需求

ScanSnap 的系統需求如下。

關於最新的需求資訊，請瀏覽 ScanSnap 支援網站：

<http://scansnap.fujitsu.com/g-support/zt/>

作業系統 (*1)	OS X v10.9 OS X v10.8 (建議：10.8.5 或更新的版本) Mac OS X v10.7 (建議：10.7.5 或更新的版本)
CPU	建議：Intel® Core™ i5 2.5 GHz 或更高)
記憶體	4 GB 或以上
顯示解析度	1024 × 768 像素或更高
硬碟空間	安裝 ScanSnap 隨附軟體所需的硬碟空間如下： <ul style="list-style-type: none"> ● ScanSnap Manager：740 MB ● ScanSnap Organizer：60 MB ● CardMinder：600 MB ● ABBYY FineReader for ScanSnap：590 MB ● ScanSnap Online Update：10 MB ● Mac 版 ABBYY FineReader Express Edition：220 MB ● Mac 版 Evernote：80 MB ● ScanSnap SV600 基本操作指南：180 MB
USB 連接埠	USB3.0 (*2)/ USB2.0 / USB1.1

*1: 建議將 Mac OS 更新至最新版本。

*2: 即使將 ScanSnap 連接到 USB3.0 相容的埠連接，掃描器會以 USB2.0 裝置的方式運作。

注意事項

- 若不符合上述系統需求，ScanSnap 可能無法運作。
- 若正在使用鍵盤或顯示器上的 USB 連接埠，ScanSnap 可能無法運作。
- 使用市售的 USB 集線器時，請使用支援 USB 供電類型的集線器 (且附有變壓器)。
- 在以下情況下會降低掃描速度：
 - CPU 或記憶體不符合建議規格。
 - USB 連接埠或 USB 集線器的版本為 USB 1.1。
- 若要掃描文件，需要所要儲存之檔案大小 3 倍以上的磁碟空間。

如何安裝軟體

將 Setup DVD-ROM 插入電腦的 DVD-ROM 光碟機時，會出現 [ScanSnap] 視窗。



[ScanSnap 安裝] 視窗中各按鈕的功能如下。

圖示	功能
ScanSnap	安裝以下軟體： <ul style="list-style-type: none"> ● ScanSnap Manager ● ScanSnap Organizer ● CardMinder ● ABBYY FineReader for ScanSnap ● ScanSnap Online Update
其他軟體	顯示 [其他軟體] 視窗。 <ul style="list-style-type: none"> ● [ABBYY FineReader Express] 圖示 開啟 [ABBYY FineReader Express] 視窗。 ● [Dropbox] 圖示 開啟 Mac 版 Dropbox 的下載網頁。 ● [Evernote] 圖示 開啟 [Evernote] 視窗。可以安裝 Mac 版 Evernote 或顯示下載網頁。 ● [SugarSync] 圖示 開啟 Mac 版 SugarSync Manager 的下載網頁。
讀我檔案	顯示讀我檔案。
安全注意事項	顯示《安全注意事項》。
入門指南	顯示《入門指南》。
基本操作指南	顯示本手冊。

標準安裝

提示

安裝完成後，會出現 [ScanSnap Online Update] 視窗。關於詳細資訊，請參閱《ScanSnap Online Update 說明》。

安裝以下軟體：

- ScanSnap Manager
- ScanSnap Organizer
- CardMinder
- ABBYY FineReader for ScanSnap
- ScanSnap Online Update

程序如下。

注意事項

若無法順利的完成安裝，請參閱〈[疑難排解](#)〉(第 91 頁)。

1. 開啟電腦的電源，然後以擁有「管理員」權限的使用者帳號登入。
2. 將 Setup DVD-ROM 插入 DVD-ROM 光碟機。
⇒ 出現 [ScanSnap] 視窗。
3. 按兩下 [ScanSnap] 圖示。



⇒ 出現確認訊息。

4. 按一下 [繼續] 按鈕。

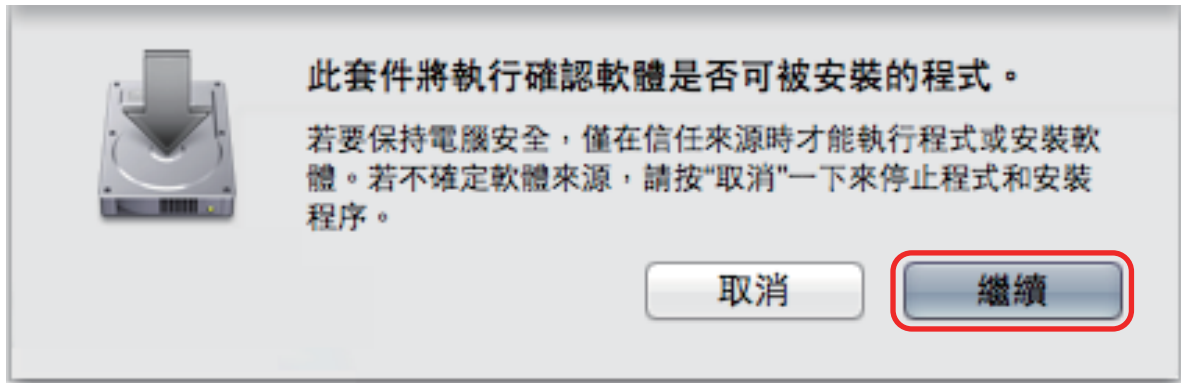

⇒ 出現 [Install ScanSnap] 視窗，顯示 [Welcome to ScanSnap Installer] 畫面。

5. 按一下 [繼續] 按鈕。

⇒ 出現 [重要資訊] 畫面。

6. 閱讀 [重要資訊]，然後按一下 [繼續] 按鈕。

⇒ 出現 [[軟體授權協議] 畫面。

7. 閱讀《使用者授權合約》，然後按一下 [繼續] 按鈕。

⇒ 出現確認訊息。

8. 若要接受授權合約，請按一下 [同意] 按鈕。

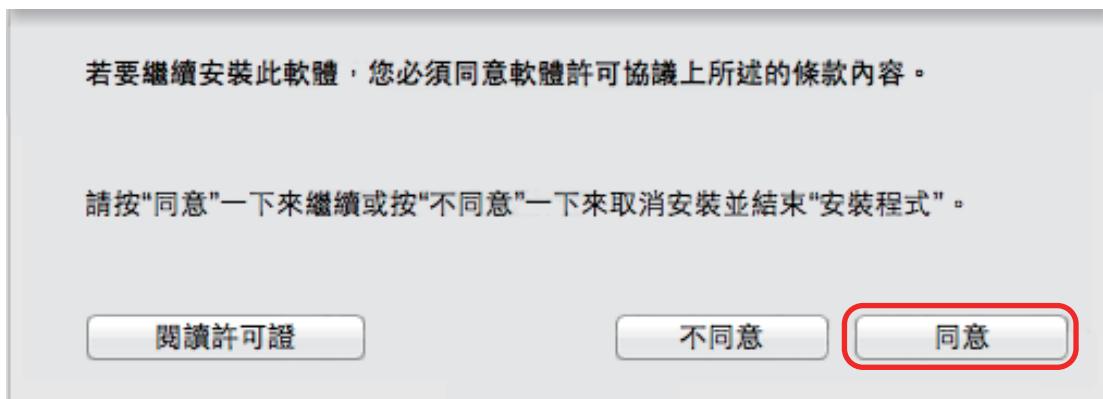

⇒ 出現 [「磁碟名稱」上的標準安裝] 畫面。

9. 按一下 [安裝] 按鈕。



提示

按一下 [自訂] 按鈕，您可以指定要安裝的軟體。無法變更 ScanSnap Manager 和 ScanSnap Online Update 設定。

⇒ 出現驗證視窗。

10. 輸入擁有「管理員」權限的使用者之使用者名稱和密碼，並按一下 [安裝軟體] 按鈕。

⇒ 開始安裝。

如果您已安裝 ScanSnap Manager，會出現 [ScanSnap - 連接 ScanSnap] 視窗。

如果您尚未安裝 ScanSnap Manager，請跳到步驟 12。

11. 按照畫面上的指示，檢查 ScanSnap 和電腦之間的連接。



⇒ 當連接確認完成後，會出現 [關於 ScanSnap 自動關閉電源的功能] 視窗。

12. 閱讀說明，然後按一下 [繼續] 按鈕。



⇒ 出現「已成功安裝」訊息。

13. 按一下 [關閉] 按鈕。

14. 從 DVD-ROM 光碟機中取出 Setup DVD-ROM。

安裝 Mac 版 ABBYY FineReader Express Edition

安裝 Mac 版 ABBYY FineReader Express Edition。

注意事項

Mac 版 ABBYY FineReader Express Edition 不支援日文、中文和韓文的畫面顯示和文字辨識。
支援下列語言的畫面顯示：英文、荷蘭文、法文、德文、義大利文、葡萄牙文、俄文和義大利文。
支援 171 種語言 (除了日文、中文 (簡體)、中文 (繁體) 和韓文) 的文字辨識。

程序如下。

1. 開啟電腦的電源，然後以擁有「管理員」權限的使用者帳號登入。
2. 將 Setup DVD-ROM 插入 DVD-ROM 光碟機。
⇒ 出現 [ScanSnap] 視窗。
3. 按兩下 [其他軟體] 圖示。



⇒ 出現 [其他軟體] 視窗。

4. 按兩下 [ABBYY FineReader Express] 圖示。

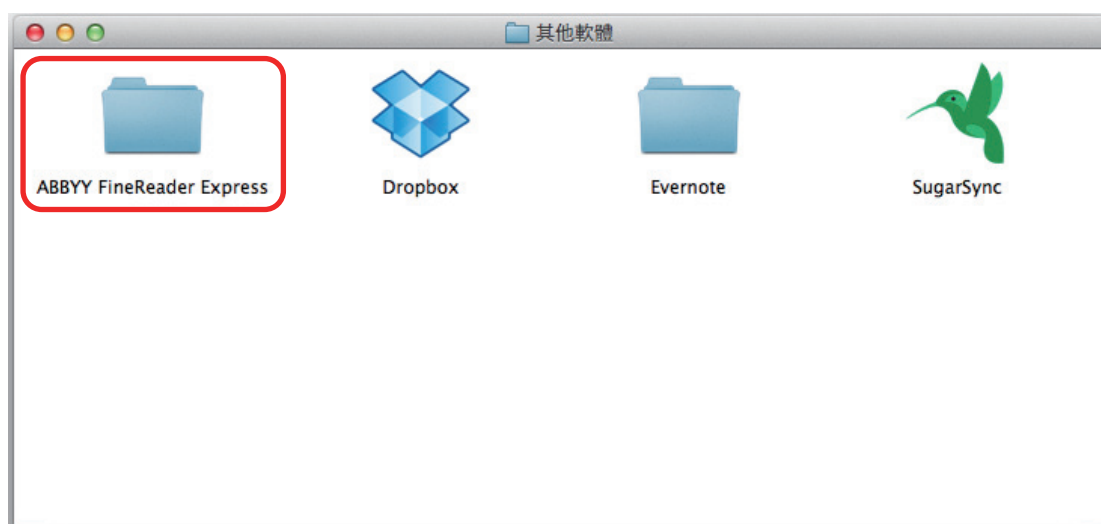

⇒ 出現 [ABBYY FineReader Express] 視窗。

5. 按兩下 [ABBYY FineReader Express] 圖示。

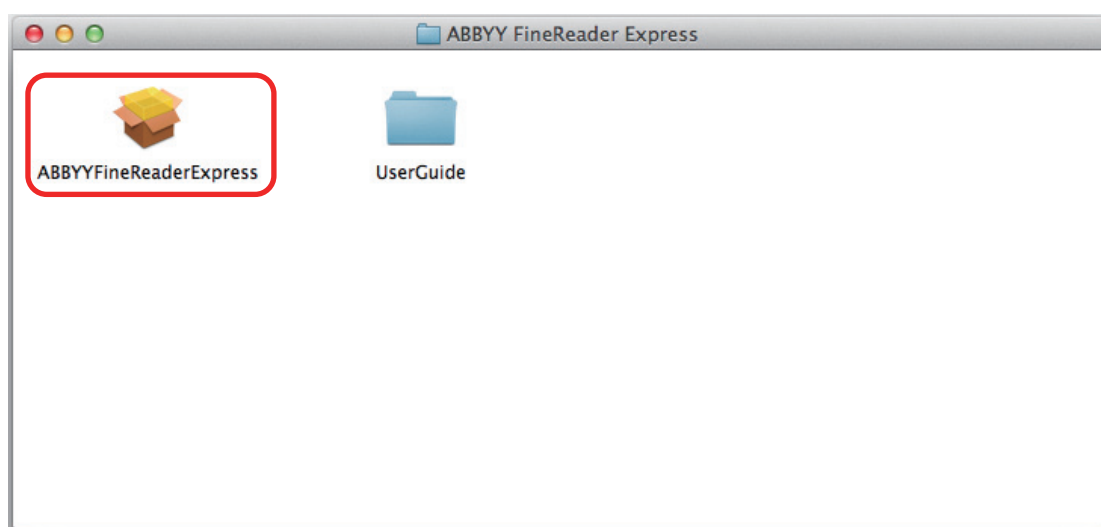

⇒ 出現 [Install ABBYY FineReader Express] 視窗，顯示 [Welcome to ABBYYFineReaderExpress Installer] 畫面。

6. 按一下 [繼續] 按鈕。

⇒ 出現 [「磁碟名稱」上的標準安裝] 畫面。

7. 按一下 [安裝] 按鈕。

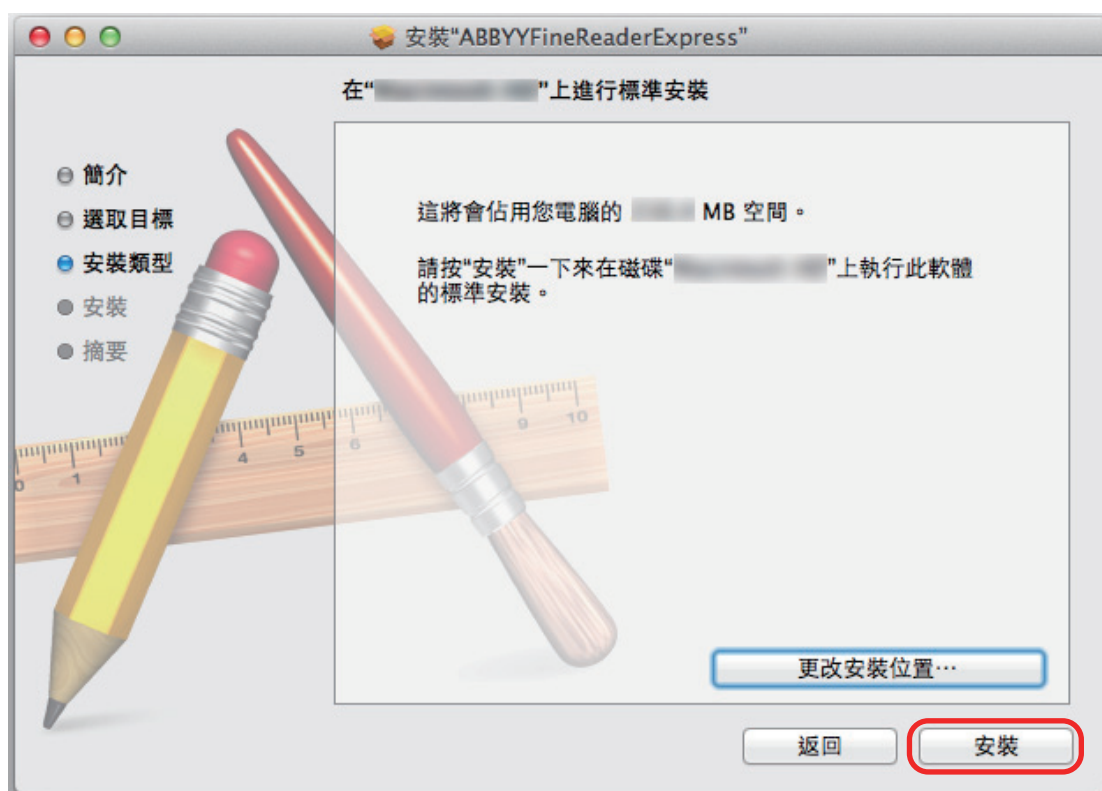

⇒ 出現驗證視窗。

8. 輸入擁有「管理員」權限的使用者之使用者名稱和密碼，並按一下 [安裝軟體] 按鈕。

⇒ 開始安裝。

完成安裝後，畫面會出現「已成功安裝」訊息。

9. 按一下 [關閉] 按鈕。

10. 從 DVD-ROM 光碟機中取出 Setup DVD-ROM。

安裝 Mac 版 Evernote

安裝 Mac 版 Evernote 。

程序如下。

1. 開啟電腦的電源，然後以擁有「管理員」權限的使用者帳號登入。
2. 將 Setup DVD-ROM 插入 DVD-ROM 光碟機。
⇒ 出現 [ScanSnap] 視窗。
3. 按兩下 [其他軟體] 圖示。



⇒ 出現 [其他軟體] 視窗。

4. 按兩下 [Evernote] 圖示。

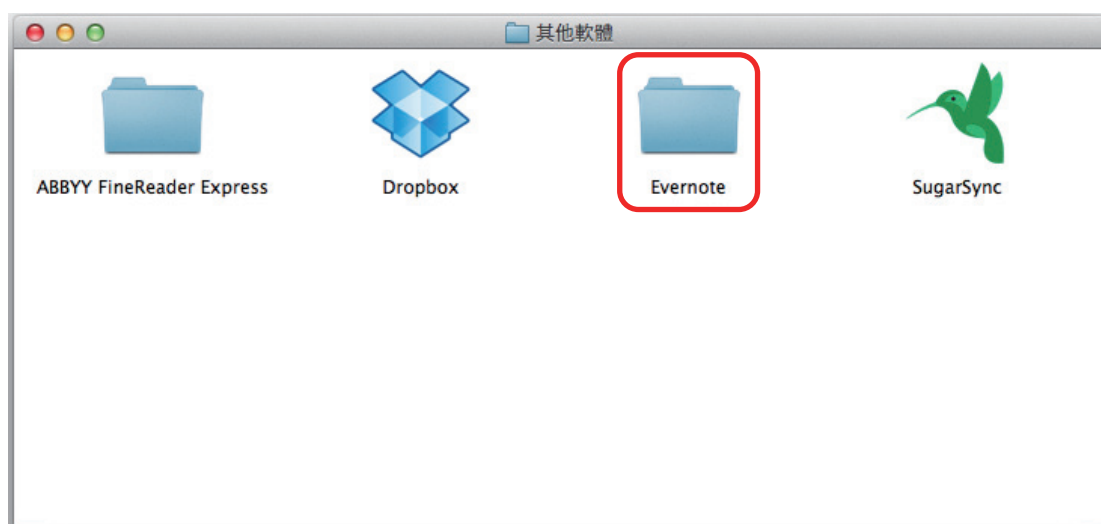

⇒ 出現 [Evernote] 視窗。

5. 按兩下 [安裝產品] 圖示。

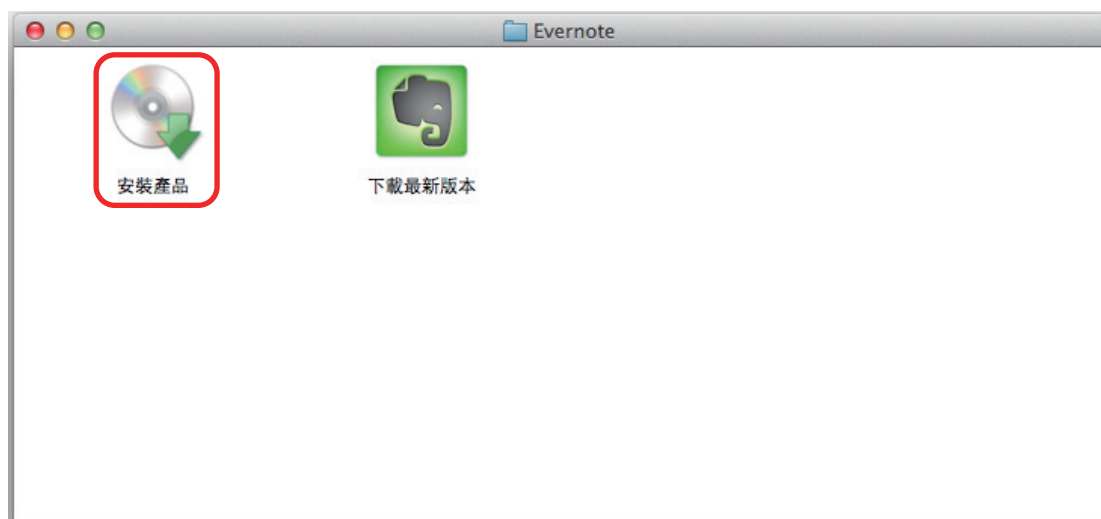

提示

若需要最新的 Mac 版 Evernote，請按一下 [下載最新版本] 圖示。開啟網頁瀏覽器，打開 Mac 版 Evernote 的下載頁面。下載並安裝 Mac 版 Evernote。

⇒ 出現確認訊息。

6. 若要接受授權合約，請按一下 [同意] 按鈕。

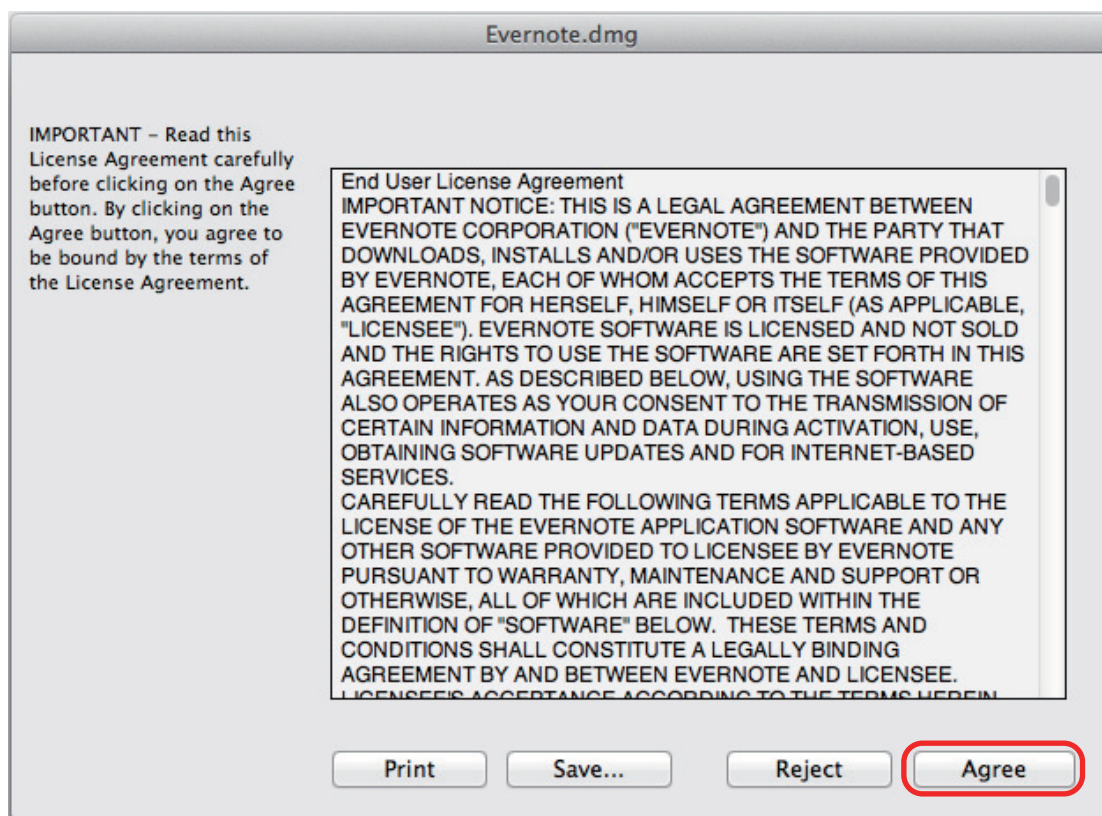

⇒ 出現開始安裝 Mac 版 Evernote 的視窗。

7. 將 [Evernote] 圖示拖曳至 [應用程式] 圖示。



⇒ 複製 Mac 版 Evernote 至 [應用程式] 圖示。

8. 複製完成後，將桌面上的 Evernote 圖示  拖曳至資源回收筒。
9. 從 DVD-ROM 光碟機中取出 Setup DVD-ROM。

注意事項

若無法順利的完成安裝，請參閱 [〈疑難排解〉](#) (第 91 頁)。

10. 準備連接 Evernote。

啟動 Mac 版 Evernote，並建立新的筆記本。

從下載網頁安裝

注意事項

若要從下載網頁安裝則需要網路連結。

安裝以下軟體：

- Mac 版 Dropbox
- Mac 版 SugarSync Manager

程序如下。

1. 開啟電腦的電源，然後以擁有「管理員」權限的使用者帳號登入。
2. 將 Setup DVD-ROM 插入 DVD-ROM 光碟機。
⇒ 出現 [ScanSnap] 視窗。
3. 按兩下 [其他軟體] 圖示。



⇒ 出現 [其他軟體] 視窗。

4. 按一下要安裝的應用程式圖示。

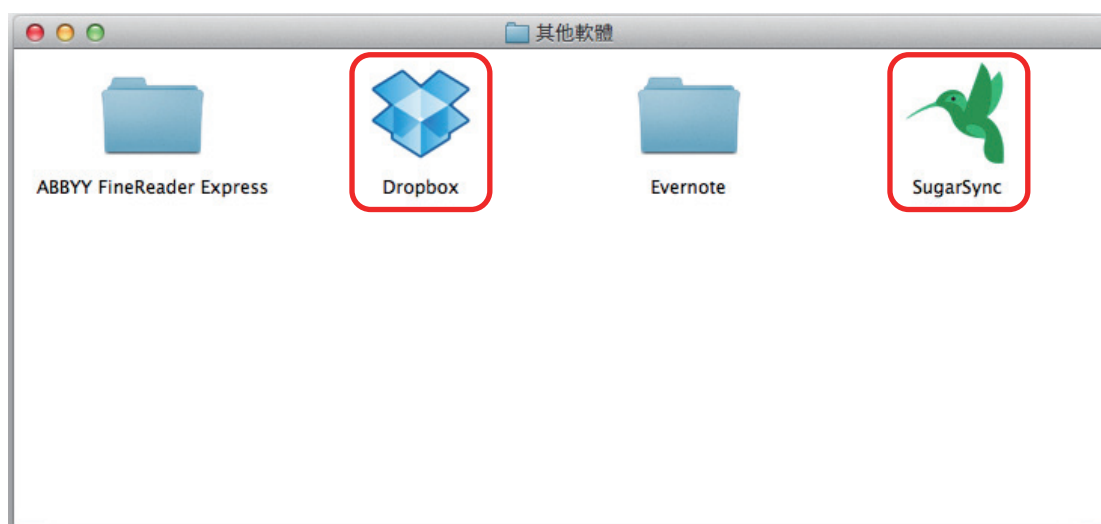

⇒ 網頁瀏覽器啟動且所選應用程式的下載網頁開啟。
下載並安裝應用程式。

5. 當安裝完成後，從 DVD-ROM 光碟機中取出 Setup DVD-ROM。

移除軟體

本節說明如何移除以下軟體程式：

- [〈移除 ScanSnap Manager〉](#) (第 120 頁)
- [〈移除 ScanSnap Organizer〉](#) (第 122 頁)
- [〈移除 CardMinder〉](#) (第 123 頁)
- [〈移除 ABBYY FineReader for ScanSnap〉](#) (第 124 頁)
- [〈移除 ScanSnap OnLine Update〉](#) (第 125 頁)
- [〈移除 Mac 版 ABBYY FineReader Express Edition〉](#) (第 126 頁)
- [〈移除 Mac 版 Evernote〉](#) (第 127 頁)



移除 ScanSnap Manager

移除 ScanSnap Manager 程序如下。

1. 開啟電腦的電源，然後以擁有「管理員」權限的使用者帳號登入。
2. 從「尋找工具」中的資訊看板，選擇 [應用程式] → [ScanSnap] → [Sub]，然後按兩下 [ScanSnap 移除程式]。
⇒ 出現 [ScanSnap 移除程式] 視窗 ([歡迎使用 ScanSnap 移除程式] 畫面)。
3. 按一下 [繼續] 按鈕。
⇒ 出現 [請先閱讀] 畫面。
4. 閱讀 [請先閱讀]，然後按一下 [移除] 按鈕。
⇒ 出現驗證視窗。
5. 輸入擁有「管理員」權限的使用者之使用者名稱和密碼，並按一下 [確定] 按鈕。
⇒ 開始移除。完成移除時，會出現 [成功移除] 畫面。
6. 按一下 [關閉] 按鈕。

提示

已移除 如 ScanSnap Manager 使用者之外的使用者將 ScanSnap Manager 設定為登入項目，則需進行下列操作：

1. 以已將 ScanSnap Manager 設定為登入項目的使用者登入。
2. 從 Apple () 功能表，選擇 [系統偏好設定]。
⇒ 出現 [系統偏好設定] 視窗。
3. 選擇 [使用者 & 群組]。
⇒ 出現 [使用者 & 群組] 視窗。
4. 從 [目前的使用者]，選擇目前登入的使用者。
5. 選擇 [登錄項目] 標籤。
⇒ 出現登入項目清單。
6. 從登入項目清單，選擇 [ScanSnap Manager]。
7. 在登入項目清單下，按一下 [] 按鈕。
⇒ 從登入項目清單清除 [ScanSnap Manager]。

8. 關閉 [使用者 & 群組] 視窗。

移除 ScanSnap Organizer

移除 ScanSnap Organizer 程序如下。

1. 開啟電腦的電源，然後以擁有「管理員」權限的使用者帳號登入。
2. 若其正在執行，請結束 ScanSnap Organizer。
3. 從「尋找工具」中的資訊看板，選擇 [應用程式] → [ScanSnap Organizer]，並將 [ScanSnap Organizer] 資料夾拖曳至資源回收筒。
4. 清空資源回收筒。
⇒ [ScanSnap Organizer] 資料夾被刪除。

移除 CardMinder

移除 CardMinder。

程序如下。

1. 開啟電腦的電源，然後以擁有「管理員」權限的使用者帳號登入。
2. 若其正在執行，請結束 CardMinder。
3. 從「尋找工具」中的資訊看板，選擇 [應用程式] → [CardMinder]，並將 [CardMinder] 資料夾拖曳至資源回收筒。
4. 清空資源回收筒。
⇒ [CardMinder] 資料夾被刪除。

提示

若要刪除資料庫，請將資料庫檔案拖曳至資源回收筒。

若要存取在預設配置所儲存的資料庫檔案，請從「尋找工具」中的資訊看板，選擇 [文件] → [CardMinder] → [CardMinder DB.cxdb]。

移除 ABBYY FineReader for ScanSnap

移除 ABBYY FineReader for ScanSnap 程序如下。

1. 開啟電腦的電源，然後以擁有「管理員」權限的使用者帳號登入。
2. 若其正在執行，請結束 ABBYY FineReader for ScanSnap。
3. 從「尋找工具」中的資訊看板，選擇 [應用程式] → [ABBYY FineReader for ScanSnap]，並將 [ABBYY FineReader for ScanSnap] 資料夾拖曳至資源回收筒。
4. 清空資源回收筒。
⇒ [ABBYY FineReader for ScanSnap] 資料夾被刪除。

移除 ScanSnap Online Update

移除 ScanSnap Online Update。

提示

移除 ScanSnap Online Update 之前，請確認並無安裝下列任一軟體。

- ScanSnap Manager
- ScanSnap Organizer
- CardMinder

程序如下。

1. 開啟電腦的電源，然後以擁有「管理員」權限的使用者帳號登入。
2. 從「尋找工具」中的資訊看板，選擇 [應用程式] → [ScanSnap Online Update] → [Sub]，然後按兩下 [AOUUninstaller]。
 - ⇒ 出現 [ScanSnap Online Update 移除程式] 視窗 ([歡迎使用 ScanSnap Online Update 移除程式])。
3. 按一下 [繼續] 按鈕。
 - ⇒ 出現 [請先閱讀] 畫面。
4. 閱讀 [請先閱讀]，然後按一下 [移除] 按鈕。
 - ⇒ 出現驗證視窗。
5. 輸入擁有「管理員」權限的使用者之使用者名稱和密碼，並按一下 [確定] 按鈕。
 - ⇒ 開始移除。完成移除時，會出現 [成功移除] 畫面。

移除 Mac 版 ABBYY FineReader Express Edition

移除 Mac 版 ABBYY FineReader Express Edition 程序如下。

- 1.** 開啟電腦的電源，然後以擁有「管理員」權限的使用者帳號登入。
- 2.** 若其正在執行，請結束 Mac 版 ABBYY FineReader Express Edition。
- 3.** 從「尋找工具」中的資訊看板，選擇 [應用程式] → [ABBYY FineReader Express]，並將 [ABBYY FineReader Express] 拖曳至資源回收筒。
- 4.** 清空資源回收筒。
⇒ 刪除 [ABBYY FineReader Express]。

移除 Mac 版 Evernote

移除 Mac 版 Evernote 程序如下。

1. 開啟電腦的電源，然後以擁有「管理員」權限的使用者帳號登入。

2. 若其正在執行，請結束 Evernote。

如果 Evernote 圖示 () 顯示在功能表列的狀態功能表，請按一下圖示，並從顯示的功能表選擇 [結束]。

3. 從「尋找工具」中的資訊看板，選擇 [應用程式] → [Evernote]，並將 [Evernote] 拖曳至資源回收筒。

4. 清空資源回收筒。

⇒ [Evernote]將被刪除。

清潔

本節說明清潔用品及如何清潔 ScanSnap。

- [〈清潔用品〉 \(第 129 頁\)](#)
- [〈清潔 ScanSnap〉 \(第 130 頁\)](#)

清潔用品

清潔用品以及其部件號碼如下。

產品名稱	部件號碼	單位	附註
F1 清潔液 	PA03950-0352	1 瓶	大小：100 ml
清潔紙 (*1) 	CA99501-0012	1 包	10 張
清潔紙巾 (*2) 	PA03950-0419	1 包	24 包
乾無絨布 (*3)	市售品	-	-
棉花棒	市售品	-	用以清潔小部件如數位相機或紅外線 LED。

*1: 使用 F1 清潔液。

*2: 清潔紙巾是沾有 F1 清潔液的濕紙巾。亦可使用沾有 F1 清潔液的抹布代替。

*3: 任何無絨布皆可使用。

關於購買清潔用品的詳細資訊，請聯絡原購買經銷商或富士通掃描器的特約服務中心。

關於更多詳細資訊，請參閱以下網頁：

<http://scansnap.fujitsu.com/>

清潔 ScanSnap

本節說明如何清潔 ScanSnap 外部。

如果白紙、掃描玻璃、數位相機、燈管或紅外線 LED 變髒，掃描影像中可能會出現錯誤。任何時候當掃描影像中出現錯誤，請清潔 ScanSnap。

1. 拔下 ScanSnap 的纜線。
2. 可以使用乾布，或沾有 F1/a 清潔液/中性清潔劑的抹布清潔 ScanSnap 外部。
請使用棉花棒清潔小部件如 ScanSnap 的數位相機或紅外線 LED。

注意事項

- 請勿使用塗料稀釋劑或任何其他有機溶劑。可能會改變形狀或顏色。
- 清潔 ScanSnap 時，請防止 ScanSnap 進水。
- 若使用過量的 F1 清潔液，可能需要花費較長的時間才會變乾。因此，只要沾取適量的清潔液即可。請使用軟布徹底擦乾清潔部位殘留的清潔液。
- 清潔 ScanSnap 時，用手抓住 ScanSnap 的頸部以防其掉落。

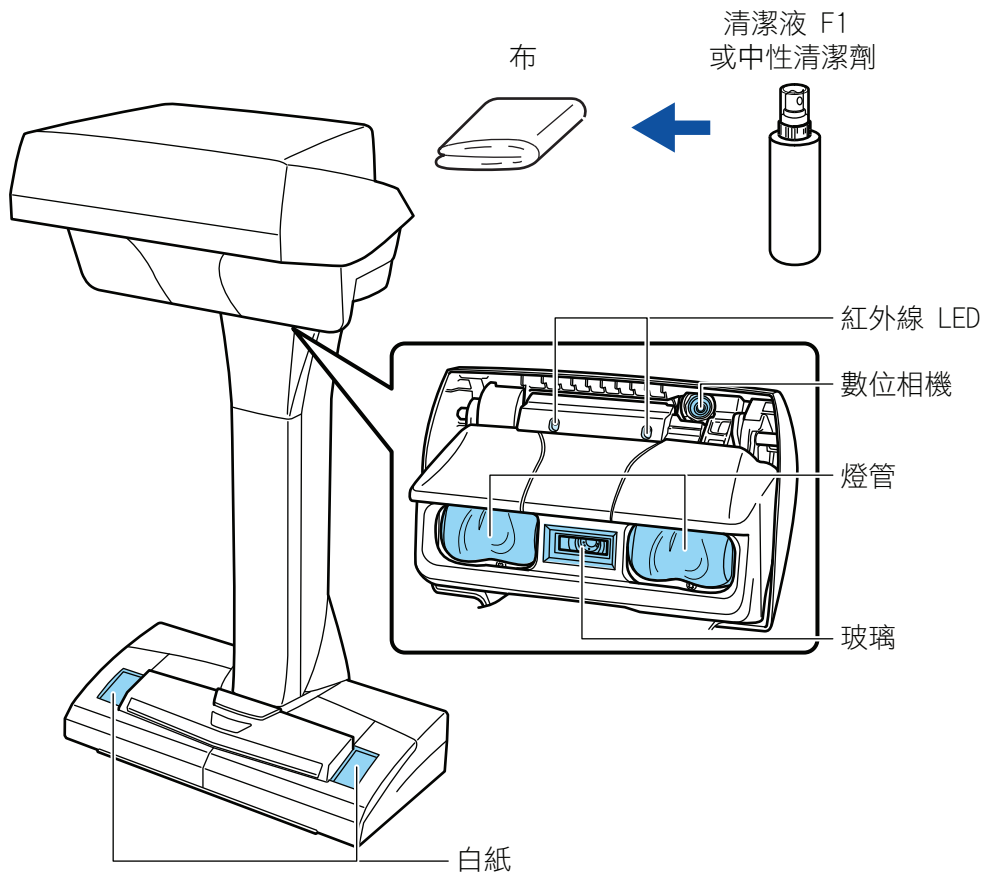

附錄

- 〈購買並清潔背景取紙分離墊〉(第 132 頁)
- 〈規格〉(第 133 頁)

購買並清潔背景取紙分離墊

本節說明如何購買並清潔「背景取紙分離墊」。

購買

「背景取紙分離墊」的產品名稱和的部件號碼如下。

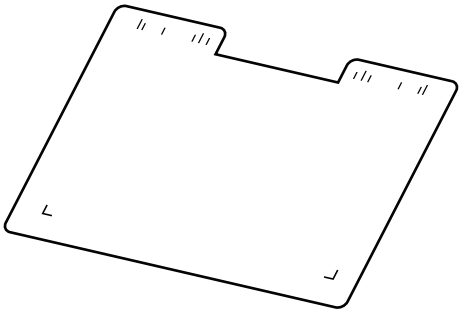
產品名稱	數量	部件號碼
背景取紙分離墊 	1 張	PA03641-0052

關於購買「背景取紙分離墊」的詳細資訊，請聯絡原購買經銷商或富士通掃描器的特約服務中心。

關於更多詳細資訊，請參閱以下網頁：

<http://scansnap.fujitsu.com/>

清潔

長時間使用「背景取紙分離墊」會使表面累積灰塵。

請使用乾布或濕布清潔「背景取紙分離墊」。

注意事項

- 請勿使用任何清潔劑。
- 「背景取紙分離墊」應遠離火源或高溫物品。
- 請勿皺摺或捲曲「背景取紙分離墊」。
- 建議您使用「背景取紙分離墊」的包裝存放「背景取紙分離墊」。
- 請將「背景取紙分離墊」存放於陰暗處。

規格

下表概括說明 ScanSnap 的規格。

項目	規格	
產品名稱 / 部件號碼	ScanSnap SV600/FI-SV600	
掃描方式	高架式掃描	
掃描彩色模式	彩色 / 灰階 / 黑白 / 自動 (自動檢測彩色、灰階和黑&白)	
光學系統 / 影像感應器	鏡片減少光學 / 彩色 CCD × 1	
光源	(白色 LED + 照明鏡片) × 2	
掃描速度	3 秒/張	
掃描區域	自動檢測 (最大區域)、自動檢測 (A4 (橫式)/letter (橫式) 區域)、A3 (橫式)、A4 (橫式)、A5 (橫式)、A6 (橫式)、B4 (橫式)、B5 (橫式)、B6 (橫式)、明信片 (橫式)、名片、letter (橫式)、legal (橫式)、11 × 17 英吋 (橫式)、自訂大小 (最大：432 × 300 mm/17.01 × 11.81 英吋、最小：25.4 × 25.4 mm/1.00 × 1.00 英吋)	
垂直掃描中放大 (長度)	±1.5%	
紙張厚度	30 mm (1.18 英吋) 或以下	
介面	USB 2.0/USB 1.1 (接口：B 型)	
輸入功率	電壓	100 到 240 V ±10%
	相數	單相
	頻率範圍	50/60 Hz
耗電功率	操作期間：20 W 或以下 睡眠模式中：2.6 W 或以下	
溫度/濕度允許範圍	溫度	操作期間：攝氏 5 到 35 度 / 華氏 41 到 95 度 待機期間：攝氏 -20 到 60 度 / 華氏 -4 到 140 度 搬運/貯存期間：攝氏 -20 到 60 度 / 華氏 -4 到 140 度
	濕度	操作期間：20 到 80% 待機期間：8 到 95% 搬運/貯存期間：8 到 95%
外部尺寸 (寬度 × 長度 × 高度)	210 × 156 × 383 mm/8.27 × 6.14 × 15.08 英吋	
重量	3.0 公斤 (約 6.62 磅)	
環境規格	符合國際能源之星計劃和 RoHS 指示	
隨附軟體	掃描器驅動程式	ScanSnap Manager V6.2
	管理檔案	ScanSnap Organizer V1.0
	管理名片	CardMinder V5.1
	文字辨識	<ul style="list-style-type: none"> ● ABBYY FineReader for ScanSnap 5.0 ● Mac 8.3 版 ABBYY FineReader Express Edition
	Evernote	Mac 3.3 版 Evernote

可使用 ScanSnap 掃描的文件和如何將其載入 (SV600 以外的機型)

本節說明可使用以下 ScanSnap 機型掃描的文件以及說明如何載入文件。

- iX500
 - S1500
 - S1500M
 - S1300i
 - S1300
 - S1100
 - S510M
 - S300M
-
- 〈可掃描的文件 (使用 iX500、S1500、S1500M 或 S510M 時)〉 (第 135 頁)
 - 〈如何載入文件 (使用 iX500、S1500、S1500M 或 S510M 時)〉 (第 140 頁)
 - 〈掃描文件 (使用 S1300i、S1300 或 S300M 時)〉 (第 143 頁)
 - 〈如何載入文件 (使用 S1300i、S1300 或 S300M 時)〉 (第 145 頁)
 - 〈可掃描的文件 (使用 S1100 時)〉 (第 148 頁)
 - 〈如何載入文件 (使用 S1100 時)〉 (第 152 頁)

可掃描的文件 (使用 iX500、S1500、S1500M 或 S510M 時)

本節說明可以使用 ScanSnap 掃描的文件以及使用文件護套的條件。

- [〈要掃描文件的狀態 \(使用 iX500、S1500、S1500M 或 S510M 時\)〉](#) (第 136 頁)
- [〈使用文件護套的狀態 \(使用 iX500、S1500、S1500M 或 S510M 時\)〉](#) (第 138 頁)

要掃描文件的狀態 (使用 iX500、S1500、S1500M 或 S510M 時)

	iX500	S1500 / S1500M	S510M
紙張類型	辦公用紙、明信片、名片 符合 ISO781A ID-1 類型的塑膠卡片 (54 × 86 mm/2.1 × 3.4 英吋)	辦公用紙、明信片、名片	
紙張重量	40 至 209 g/m ² (10.7 至 55.7 磅) ● 長頁文件 52 至 127 g/m ² (13.9 至 33.9 磅) ● A8 大小 (52 × 72 mm) 或以下 127 至 209 g/m ² (33.9 至 55.7 磅) ● 塑膠卡片 0.76 mm (0.03 英吋) 或以下 (支援凸字卡)	52 至 127 g/m ² (13.9 至 33.9 磅)	
紙張大小	寬度：50.8 到 216 mm (2 到 8.5 英吋) 長度：50.8 到 360 mm (2 到 14.17 英吋) ● 使用長頁時 (*1) 216 × 863 mm / 8.5 × 34 英吋		寬度：50.8 到 216 mm (2 到 8.5 英吋) 長度：50.8 到 360 mm (2 到 14.17 英吋)

*1：按住 ScanSnap 上的 [Scan] 按鈕 3 秒以上即開始掃描。

注意事項

- 可能無法掃描以下類型的文件：
 - 附有金屬物品的文件可能會損壞 ScanSnap 內部，掃描時請移除。掃描時請移除金屬物品。
 - 墨水未乾的文件
請等到墨水完全變乾後再掃描文件。
 - 大於以下的文件：
 - iX500 / S1500 / S1500M：長度 216 mm (8.5 英吋)，寬度 863 mm (34 英吋)
 - S510M：長度 216 mm (8.5 英吋)，寬度 360 mm (14.17 英吋)
 - 非紙類文件 (例如布料、金屬箔或投影片)
- 掃描圖片明信片時，請小心以免印有圖片的一面受損。掃描圖片明信片是客戶的責任。
- 掃描塑膠卡片時，請在 ScanSnap [〈ScanSnap Setup 視窗〉](#) (第 36 頁) [紙張] 標籤的 [多頁進紙檢測] 中選擇 [無] 或 [檢查長度]。
- 掃描塑膠卡片時，請注意以下事項：
 - 捲曲不平的卡片可能無法順利進紙。
 - 如果卡片表面有指紋等油脂污點，請先拭去污垢再執行掃描。
 - 當您掃描表面容易反光的塑膠卡片時，部分影像的顏色可能會較原稿為淺或深。
圖例： 例如金色的信用卡
 - 掃描凸字卡時，請將凸字面朝下，然後橫向插入卡片。
 - 若卡片的背景裝飾字元不是金色或銀色且字元間顏色相近，ScanSnap 可能無法辯示裝飾字元。在此情況下，可以執行以下改善。

1. 按一下 〈ScanSnap Setup 視窗〉(第 36 頁) [掃描] 標籤中的 [選項] 按鈕。
⇒ 出現 [掃描模式選項] 視窗。
2. 勾選 [增加文字對比度] 核取方塊。

使用文件護套的狀態 (使用 iX500、S1500、S1500M 或 S510M 時)

隨附的文件護套是為了在 ScanSnap 傳送文件而設計。
您可以掃描大於 A4/Letter 大小、含相片和剪報的文件。
可以使用文件護套掃描文件的條件如下：

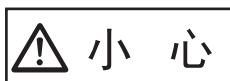

- 請勿使用受損的文件護套。否則，可能導致 ScanSnap 受損或異常。
- 請小心以免手指遭文件護套邊緣割傷。

	iX500	S1500 / S1500M	S510M
紙張類型	無法直接載入 ScanSnap 的文件		
紙張重量	最重可達 209 g/m ² (55.7 磅) ● 掃描對摺文件時： 最重可達 104.5 g/m ² (27.9 磅)	最重可達 127 g/m ² (34 磅) ● 掃描對摺文件時： 最重 63.5 g/m ² (17 磅)	
紙張大小	文件護套大小 (216 × 297 mm) A3 (297 × 420 mm) (*1) A4 (210 × 297 mm) A5 (148 × 210 mm) A6 (105 × 148 mm) B4 (257 × 364 mm) (*1) B5 (182 × 257 mm) B6 (128 × 182 mm) Postcard (100 × 148 mm) 名片 (90 × 55 mm, 55 × 90 mm) Letter (8.5 × 11 in. (216 × 279.4 mm)) 11 × 17 英吋 (279.4 × 431.8 mm) (*1) ● 自訂紙張大小 寬度：25.4 到 216 mm (1 到 8.5 英吋) 長度：25.4 到 297 mm (1 到 11.7 英吋)		文件護套大小 (216 × 297 mm) A3 (297 × 420 mm) (*1) A4 (210 × 297 mm) A5 (148 × 210 mm) A6 (105 × 148 mm) B4 (257 × 364 mm) (*1) B5 (182 × 257 mm) B6 (128 × 182 mm) Postcard (100 × 148 mm) 名片 (90 × 55 mm, 55 × 90 mm) Letter (8.5 × 11 in. (216 × 279.4 mm)) 11 × 17 英吋 (279.4 × 431.8 mm) (*1) ● 自訂紙張大小 寬度：50.8 到 216 mm (2 到 8.5 英吋) 長度：50.8 到 297 mm (2 到 11.7 英吋)

*1：對摺掃描。

建議使用文件護套掃描的文件

建議您使用文件護套掃描以下文件。

- 使用鉛筆書寫的文件

由於文件可能會出現黑色痕跡，所以建議您使用文件護套掃描此類文件。

滾輪上累積的灰塵也可能會造成進紙異常，因此若不使用文件護套掃描此類文件時，請定期清潔滾輪。

關於如何清潔的詳細資訊，請參閱《ScanSnap Manager 說明》中的〈疑難排解〉。

- 無碳複寫紙

由於無碳複寫紙所包含的化學物質，可能會使 ScanSnap 內部的滾輪受損，所以建議您使用文件護套掃描此類文件。

若不使用文件護套掃描無碳複寫紙，請務必定期清潔滾輪，以保持掃描器效能。關於如何清潔的詳細資訊，請參閱《ScanSnap Manager 說明》中的〈疑難排解〉。

相較於只掃描辦公用紙的掃描器，掃描無碳複寫紙 (根據類型而異) 可能會使掃描器的使用壽命縮短。

- 若不使用文件護套掃描以下類型的文件，會使文件受損或造成掃描錯誤

- 小於寬度 50.8 mm (2 英吋)，長度 50.8 mm (2 英吋) 的文件
- 重量小於以下的文件：
 - iX500：40 g/m² (10.7 磅)
 - S1500/S1500M/S510M:52 g/m² (14 磅)
- 表面不均的文件 (信封或附加物體的紙張等)
- 皺摺或捲曲的文件
- 摺疊或破損的文件
- 描圖紙
- 銅版紙
- 相片 (相紙)
- 穿孔或打孔過的文件
- 非正方形或長方形的文件
- 複寫紙或感熱紙
- 貼有備忘或便利貼的文件

注意事項

- 使用文件護套

使用文件護套時請注意以下事項：

- 請勿使用黑&白模式弄髒或裁剪底部。否則，將無法正常辨識文件護套。
- 請勿以上下顛倒的方式載入文件護套，以免發生卡紙並使文件護套或裡面的文件受損。
- 請勿對摺或拉扯文件護套。
- 若將多張較小的文件 (例如相片和明信片) 放置於文件護套中同時掃描，可能會發生卡紙錯誤。建議您逐張掃描此類文件。
- 如果經常發生卡紙，請先送入大概 50 張 PPC 紙張 (再生紙)，然後再使用文件護套掃描。可以使用空白或已列印的影印紙 (再生紙)。

- 儲存文件護套

儲存文件護套時請注意以下事項：

- 請勿將文件長時間放在文件護套內，以免文件上的墨水印到文件護套上。
- 請勿長時間在高溫環境下 (例如陽光直射處或加熱設備附近) 使用或放置文件護套，以免變形。
- 請勿在文件護套上放置任何物件，並將文件護套存放於平坦的表面，以免變形。

如何載入文件 (使用 iX500、S1500、S1500M 或 S510M 時)

按照以下程序將文件載入 ScanSnap。

關於可裝載文件的詳細資訊，請參閱〈可掃描的文件 (使用 iX500、S1500、S1500M 或 S510M 時)〉 (第 135 頁)。

1. 若載裝多張文件，請檢查張數。

ScanSnap 掃描的紙張上限如下：

對於 A4 或更小的文件：最多可裝載 50 張 (紙張重量為 80 g/m² [20 磅]，文件疊的厚度小於 5 mm [0.2 英吋])。

注意事項

若試圖掃描的張數超過裝載量上限，可能會發生以下問題：

- 檔案大小過大，無法順利建立檔案。
- 掃描期間發生卡紙。

2. 搵開文件。

1. 握住文件兩端，然後將其搵開數次。

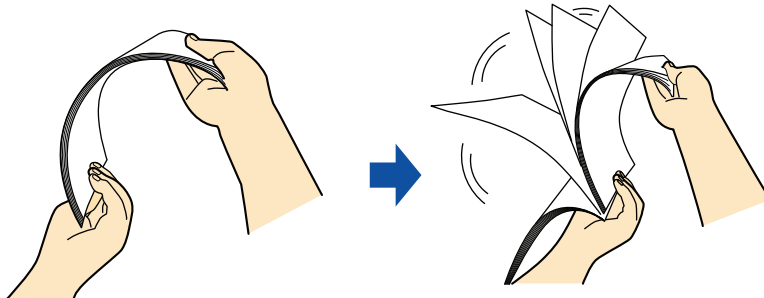

2. 將文件旋轉 90 度，並以相同方式搵開文件。

3. 對齊文件邊緣，然後使頂端呈斜梯狀。

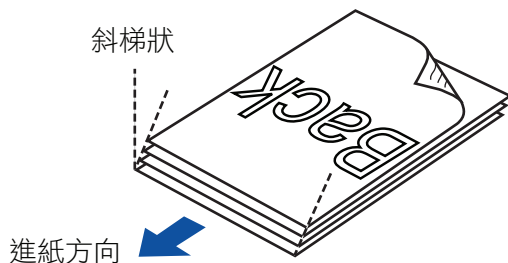

注意事項

若掃描文件時沒有先對齊頁緣，則可能會發生卡紙或使文件受損。

4. 打開 ScanSnap 的 ADF 進紙槽 (掀蓋)。

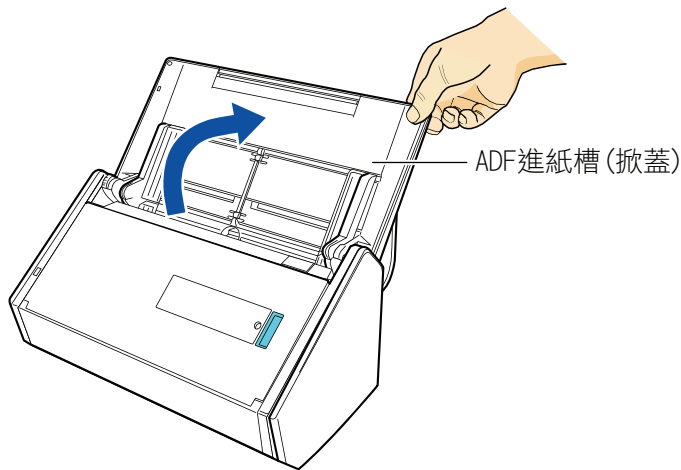

5. 朝您的方向拉起蓄紙器。

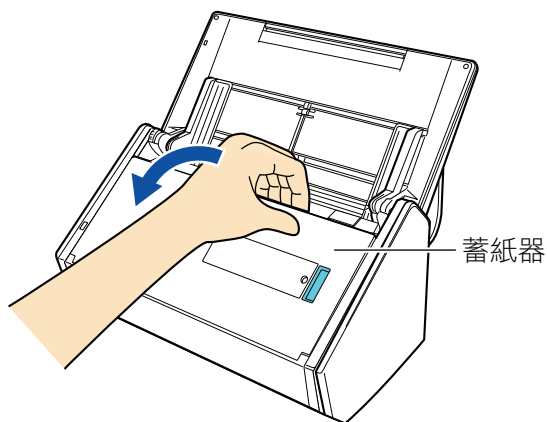

6. 根據要掃描的文件而定，拉出 ADF 進紙槽 (掀蓋) 的延展部分並打開蓄紙器。

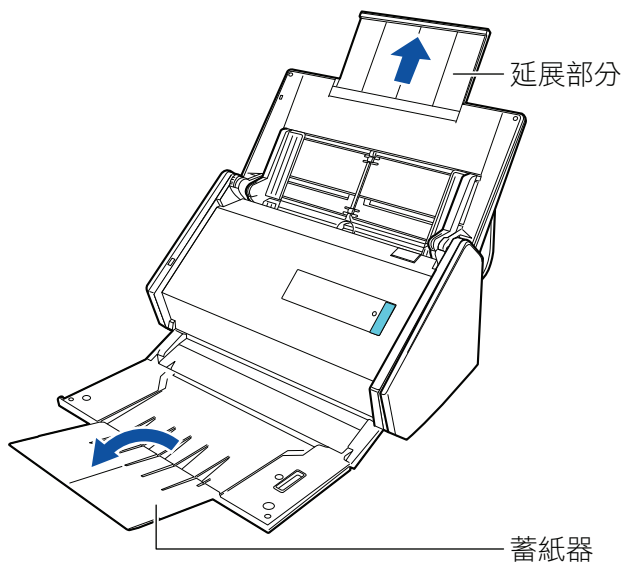

7. 將文件載入 ADF 進紙槽 (掀蓋)。

以面朝下，頂端向前 (背面朝您) 的方式載入文件。使用側導板上的參考標記調整要裝載的文件數量。

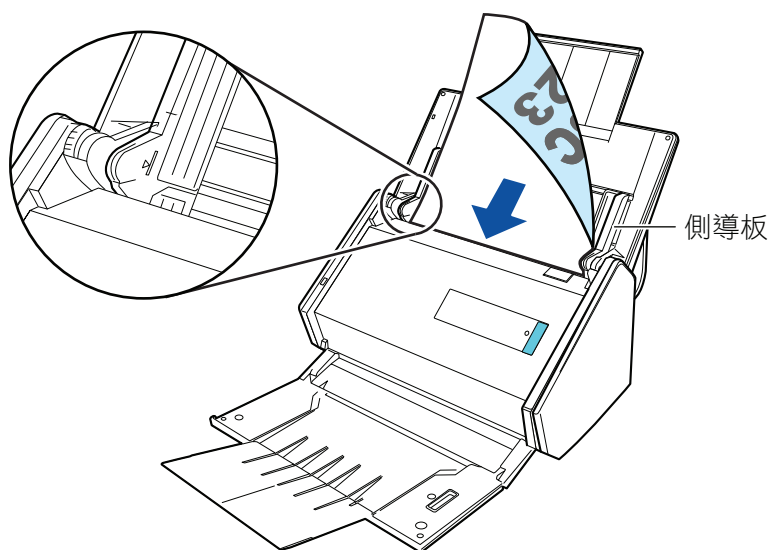

注意事項

請勿在蓄紙器中累積超過 50 張 (紙張重量 80 g/m² [20 磅]) 文件。

8. 調整側導板至文件寬度。

握住側導板的中間以進行調整。否則，文件送紙時可能會歪斜。

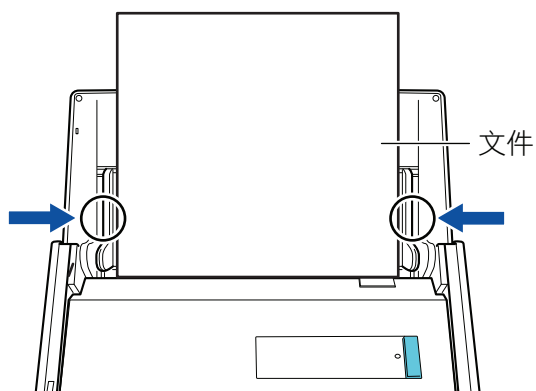

掃描文件 (使用 S1300i、S1300 或 S300M 時)

辦公用紙、明信片、名片

	S1300i	S1300	S300M
紙張類型	辦公用紙、明信片、名片		
紙張重量	64 至 104.7 g/m ² (17 至 20 磅)		
紙張大小	寬度：50.8 到 216 mm (2 到 8.5 英吋) 長度：50.8 到 360 mm (2 到 14.17 英吋) ● 使用長頁時 (*1) 216 × 863 mm / 8.5 × 34 英吋		寬度：50.8 到 216 mm (2 到 8.5 英吋) 長度：50.8 到 360 mm (2 到 14.17 英吋)

*1：按住 ScanSnap 上的 [Scan] 按鈕 3 秒以上即開始掃描。

注意事項

可能無法掃描以下類型的文件：

- 附有金屬物品的文件可能會損壞 ScanSnap 內部，掃描時請移除。
掃描時請移除金屬物品。
- 墨水未乾的文件
請等到墨水完全變乾後再掃描文件。
- 大於以下的文件：
S1300i / S1300：長度 216 mm (8.5 英吋)，寬度 863 mm (34 英吋)
S300M：長度 216 mm (8.5 英吋)，寬度 360 mm (14.17 英吋)
- 非紙類的文件 (例如布料、金屬箔、投影片或塑膠卡)
- 附加照片或備忘錄的文件

需要小心的文件

- 使用鉛筆書寫的文件
掃描以鉛筆書寫的文件時，可能會出現黑色痕跡。此外，滾輪上累積的灰塵也可能會造成進紙異常。掃描該類型的文件時，請定期清潔滾輪。關於如何清潔的詳細資訊，請參閱《ScanSnap Manager 說明》中的〈疑難排解〉。
- 無碳複寫紙
無碳複寫紙包含可能會使 ScanSnap 的滾輪和進紙輪受損的化學物質。使用無碳複寫紙掃描時，請務必定期清潔滾輪。關於如何清潔的詳細資訊，請參閱《ScanSnap Manager 說明》中的〈疑難排解〉。相較於只掃描辦公用紙的掃描器，掃描無碳複寫紙 (根據類型而異) 可能會使掃描器的使用壽命縮短。
- 掃描以下類型的文件時可能會損害文件或出現掃描錯誤。
 - 小於寬度 50.8 mm (2 英吋)，長度 50.8 mm (2 英吋) 的文件
 - 重量小於 64 g/m² (17 磅) 的文件
 - 表面不均的文件 (信封或附加物體的紙張等)
 - 皺摺或捲曲的文件
 - 摺疊或破損的文件
 - 描圖紙
 - 銅版紙
 - 相片 (相紙)

- 穿孔或打孔過的文件
- 非正方形或長方形的文件
- 複寫紙或感熱紙
- 貼有備忘或便利貼的文件

圖片明信片

連接電源線時可以掃描圖片明信片。

	S1300i	S1300	S300M
紙張類型	圖片明信片		-
紙張重量	64 至 326 g/m ² (17 至 87 磅)		-
紙張大小	寬度：50.8 到 100 mm (2 到 3.9 英吋) 長度：50.8 到 148 mm (2 到 5.8 英吋)		-

注意事項

- 掃描圖片明信片時，必須符合以下所有條件，以免發生卡紙。
 - 連接電源線時
 - 正常室溫及濕度
 - 圖片明信片面朝下載入 ScanSnap。
- 掃描相片或圖片明信片時，請小心以免印有圖片的一面受損。掃描相片或圖片明信片是客戶的責任。

如何載入文件 (使用 S1300i、S1300 或 S300M 時)

按照以下程序將文件載入 ScanSnap。

關於可裝載文件的詳細資訊，請參閱〈掃描文件 (使用 S1300i、S1300 或 S300M 時)〉(第 143 頁)。

1. 若您載裝多張文件，請先檢查張數。

ScanSnap 掃描的紙張上限如下：

對於 A4 或更小的文件：最多可裝載 10 張 (紙張重量為 80 g/m² [20 磅]，文件疊的厚度小於 1 mm [0.04 英寸])。

注意事項

若試圖掃描的張數超過裝載量上限，可能會發生以下問題：

- 檔案大小過大，無法順利作成檔案。
- 掃描期間發生卡紙。

2. 搥開文件。

1. 握住文件兩端，然後搥開數次。

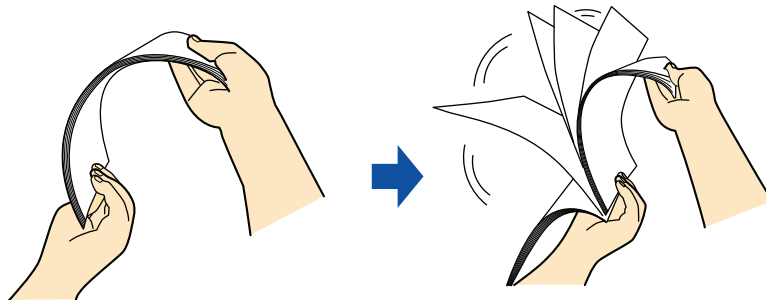

2. 將文件疊旋轉 90 度，以相同方式搥開文件。

3. 對齊文件邊緣，然後使頂端呈斜梯狀。

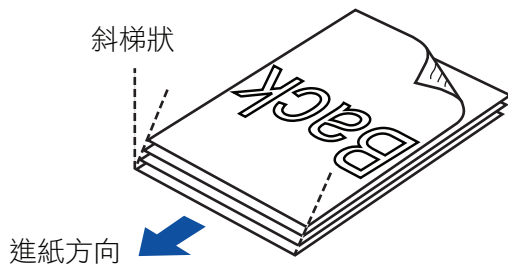

注意事項

若掃描文件時沒有先對齊頁緣，則可能會發生卡紙或使文件受損。

4. 打開 ScanSnap 的 ADF 進紙槽 (掀蓋)。

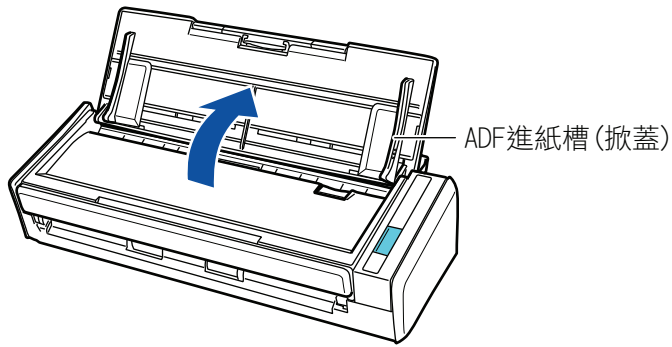

5. 拉出延展部分。

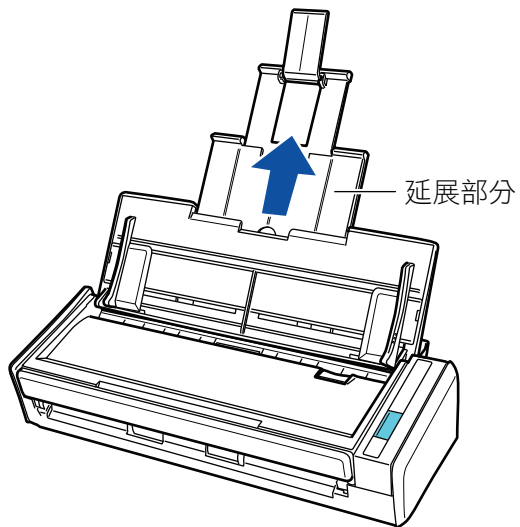

6. 將文件載入 ADF 進紙槽 (掀蓋)。

以面朝下，頂端向前 (背面朝您) 的方式載入文件。使用側導板上的參考標記調整要裝載的文件數量。

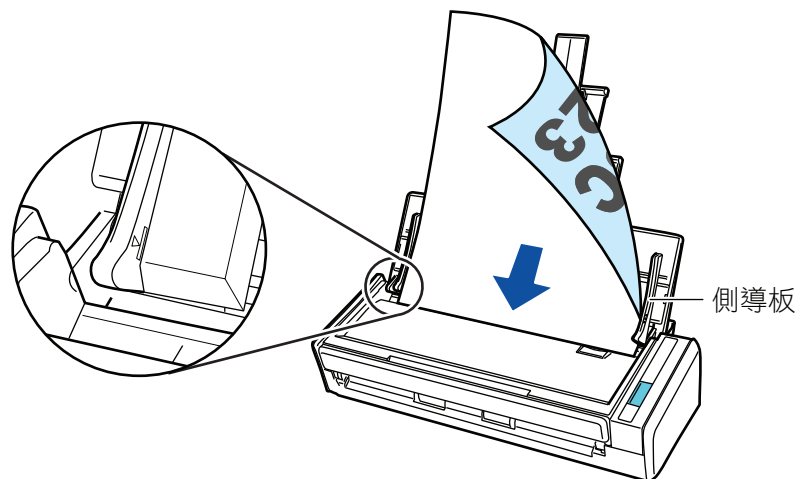

7. 調整側導板至文件寬度。

握住側導板的中間以進行調整。否則，文件送紙時可能會歪斜。

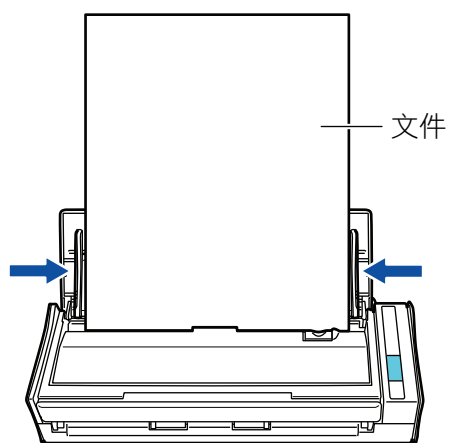

可掃描的文件 (使用 S1100 時)

本節說明可以使用 ScanSnap 掃描的文件以及使用文件護套的條件。

- [〈可掃描文件的條件 \(使用 S1100 時\)〉 \(第 149 頁\)](#)
- [〈使用文件護套的條件 \(使用 S1100 時\)〉 \(第 150 頁\)](#)

可掃描文件的條件 (使用 S1100 時)

	S1100	
出紙方式	當出紙導紙板關閉時	當出紙導紙板打開時
紙張類型	辦公用紙、明信片、名片 符合 ISO7810 ID-1 類型的塑膠卡片 (54 × 86 mm)	辦公用紙
紙張重量	52.3 至 209.3 g/m ² (14 至 56.1 磅) ● 塑膠卡片 0.76 mm (0.03 英吋) (支援凸字卡)	52.3 至 80 g/m ² (14 至 20 磅)
紙張大小	寬度：25.4 到 216 mm (1 到 8.5 英吋) 長度：25.4 到 360 mm (1 到 14.17 英吋) ● 使用長頁時 (*1) 216 × 863 mm / 8.5 × 34 英吋	

*1: 按住 ScanSnap 上的 [Scan/Stop] 按鈕 3 秒以上即開始掃描。

注意事項

- 可能無法掃描以下類型的文件：
 - 附有金屬物品的文件可能會損壞 ScanSnap 內部，掃描時請移除。
掃描時請移除金屬物品。
 - 墨水未乾的文件
請等到墨水完全變乾後再掃描文件。
 - 小於寬度 216 mm (2 英吋)，長度 863 mm (34 英吋) 的文件
 - 非紙類文件 (例如布料、金屬箔或投影片)
- 掃描圖片明信片時，請小心以免印有圖片的一面受損。掃描圖片明信片是客戶的責任。
- 掃描塑膠卡片時，請注意以下事項：
 - 捲曲不平的卡片可能無法順利進紙。
 - 如果卡片表面有指紋等油脂污點，請先拭去污垢再執行掃描。
 - 將塑膠卡片筆直插入 ScanSnap 的進紙匣。請勿傾斜插入塑膠卡片，否則有可能無法順利進紙。
 - 當您掃描表面容易反光的塑膠卡片時，部分影像的顏色可能會較原稿為淺或深。
圖例： 例如金色的信用卡
 - 以橫向方式插入凸字卡，可改善掃描較果。
 - 若卡片的背景裝飾字元不是金色或銀色且字元間顏色相近，ScanSnap 可能無法辯示裝飾字元。
在此情況下，可以執行以下改善。
 1. 按一下 〈ScanSnap Setup 視窗〉 (第 36 頁) [掃描] 標籤中的 [選項] 按鈕。
⇒ 出現 [掃描模式選項] 視窗。
 2. 勾選 [增加文字對比度] 核取方塊。

使用文件護套的條件 (使用 S1100 時)

文件護套 (另售) 是為了在 ScanSnap 傳送文件而設計。
您可以掃描大於 A4/Letter 大小、含相片和剪報的文件。
可以使用文件護套掃描文件的條件如下：



- 請勿使用受損的文件護套。否則，可能導致 ScanSnap 受損或異常。
- 請小心以免手指遭文件護套邊緣割傷。

	S1100
出紙方式	當出紙導紙板關閉時
紙張類型	無法直接載入 ScanSnap 的文件
紙張重量	最重可達 127 g/m ² (34 磅) ● 掃描對摺文件時： 最重 63.5 g/m ² (17 磅)
紙張大小	文件護套大小 (216 × 297 mm) A3 (297 × 420 mm) (*1) A4 (210 × 297 mm) A5 (148 × 210 mm) A6 (105 × 148 mm) B4 (257 × 364 mm) (*1) B5 (182 × 257 mm) B6 (128 × 182 mm) Postcard (100 × 148 mm) 名片 (90 × 55 mm, 55 × 90 mm) Letter (8.5 × 11 in. (216 × 279.4 mm)) 11 × 17 英吋 (279.4 × 431.8 mm) (*1) ● 自訂紙張大小 寬度：25.4 到 216 mm (1 到 8.5 英吋) 長度：25.4 到 297 mm (1 到 11.7 英吋)

*1：對摺掃描。

建議使用文件護套掃描的文件

建議您使用文件護套掃描以下文件。

- 使用鉛筆書寫的文件

由於文件可能會出現黑色痕跡，所以建議您使用文件護套掃描此類文件。

滾輪上累積的灰塵也可能會造成進紙異常，因此若不使用文件護套掃描此類文件時，請定期清潔滾輪。

關於如何清潔的詳細資訊，請參閱《ScanSnap Manager 說明》中的〈疑難排解〉。

- 無碳複寫紙

由於無碳複寫紙所包含的化學物質，可能會使 ScanSnap 內部的滾輪受損，所以建議您使用文件護套掃描此類文件。

若不使用文件護套掃描無碳複寫紙，請務必定期清潔滾輪，以保持掃描器效能。關於如何清潔的詳細資訊，請參閱《ScanSnap Manager 說明》中的〈疑難排解〉。

相較於只掃描辦公用紙的掃描器，掃描無碳複寫紙 (根據類型而異) 可能會使掃描器的使用壽命縮短。

- 若不使用文件護套掃描以下類型的文件，會使文件受損或造成掃描錯誤
 - 小於寬度 25.4 mm (1 英吋)，長度 25.4 mm (1 英吋) 的文件
 - 重量小於 52.3 g/m² (14 磅) 的文件
 - 表面不均的文件 (信封或附加物體的紙張等)
 - 皺摺或捲曲的文件
 - 摺疊或破損的文件
 - 描圖紙
 - 銅版紙
 - 相片 (相紙)
 - 穿孔或打孔過的文件
 - 非正方形或長方形的文件
 - 複寫紙或感熱紙
 - 貼有備忘或便利貼的文件

注意事項

- 使用文件護套

使用文件護套時請注意以下事項：

- 請勿使用黑&白模式弄髒或裁剪底部。否則，將無法正常辨識文件護套。
- 請勿以上下顛倒的方式載入文件護套，以免發生卡紙並使文件護套或裡面的文件受損。
- 請勿對摺或拉扯文件護套。
- 若將多張較小的文件 (例如相片和明信片) 放置於文件護套中同時掃描，可能會發生卡紙錯誤。建議您逐張掃描此類文件。

- 儲存文件護套

儲存文件護套時請注意以下事項：

- 請勿將文件長時間放在文件護套內，以免文件上的墨水印到文件護套上。
- 請勿長時間將文件護套放置於高溫處 (陽光直射處或熱源等)。此外，請勿在高溫處使用。以免文件護套變型。
- 請勿在文件護套上放置任何物件，並將文件護套存放於平坦的表面，以免變形。

如何載入文件 (使用 S1100 時)

按照以下程序將文件載入 ScanSnap。

關於可裝載文件的詳細資訊，請參閱〈可掃描的文件 (使用 S1100 時)〉(第 148 頁)。

注意事項

在 ScanSnap 中一次只能載入一份文件。

1. 打開 ScanSnap 的進紙導紙板。

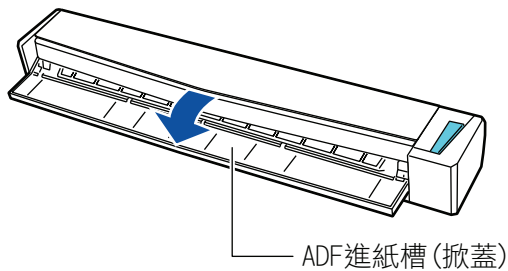

提示

- 若您要從 ScanSnap 正面退出文件或 ScanSnap 出紙處沒有足夠的空間時，請打開出紙導紙板。關於出紙導紙板打開時可掃描文件的詳細資訊，請參閱〈可掃描的文件 (使用 S1100 時)〉(第 148 頁)。

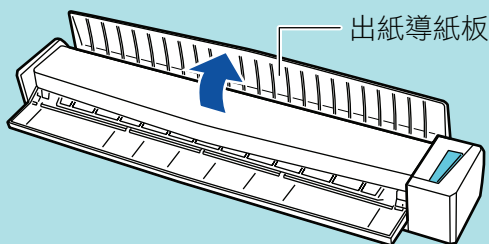

- 如何退出文件將根據出紙導紙板是否打開 (如下) 而有所不同。

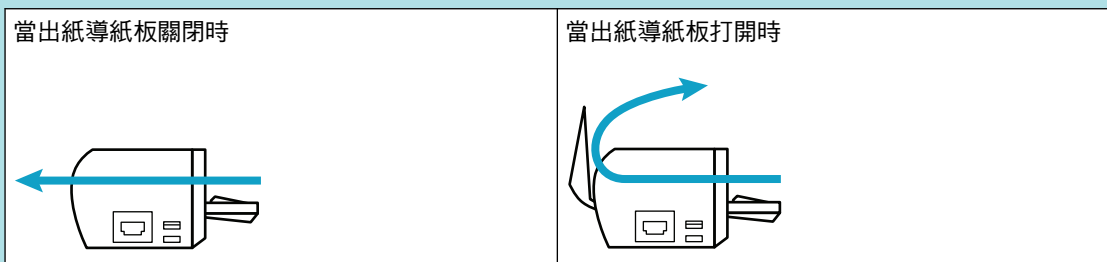

2. 以掃描面朝上的方式，將文件筆直插入 ScanSnap 進紙匣。

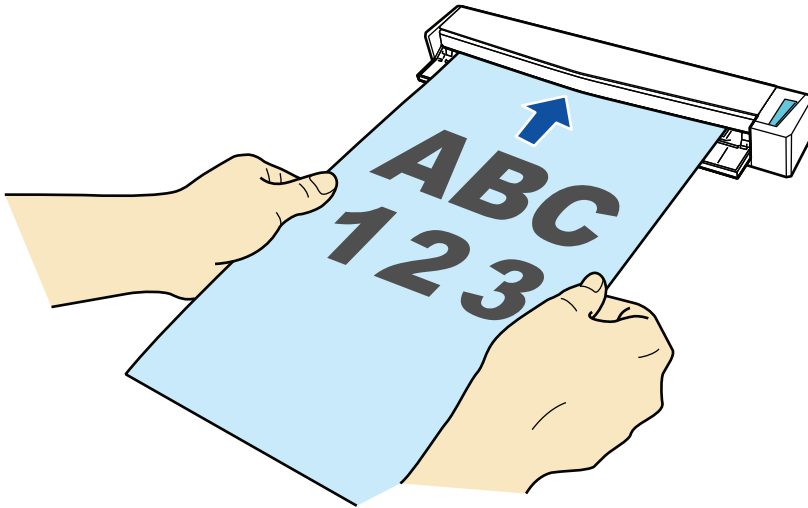

⇒ 文件會送進 ScanSnap 直到固定為止。

注意事項

- 選擇〈ScanSnap Setup 視窗〉(第 36 頁) 中 [紙張] 標籤上 [紙張大小] 的 [自動檢測] 時，請對齊進紙區域的左側邊緣插入文件。

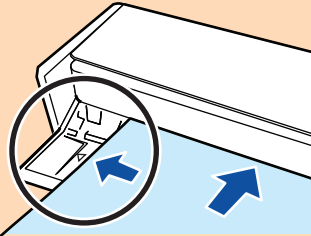

- 掃描時若關閉出紙導紙板，請在 ScanSnap 後面預留足夠的空間，以便完全退出文件。請確認文件退出掃描器之處沒有任何障礙物，以免發生卡紙。
- 若您在出紙導紙板打開時掃描以下文件，可能會發生卡紙和使文件受損。請在出紙導紙板關閉時掃描以下文件。
 - 較厚的紙張 (80 g/m² [20 磅] 或以上)
 - 明信片
 - 名片
 - 塑膠卡片
 - 文件護套

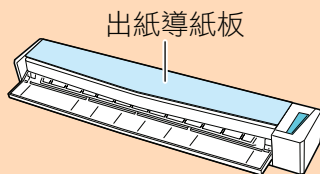

關於客戶支援及維護

客戶支援

- Adobe Acrobat
請參閱以下網頁：
<http://www.adobe.com/support/>
- ABBYY FineReader for ScanSnap
從「尋找工具」中的資訊看板，選擇 [應用程式] → [ABBYY FineReader for ScanSnap] → [ABBYY FineReader for ScanSnap] → [說明] → [ABBYY FineReader for ScanSnap Help] → [技術支援]。
- Evernote
請參閱以下網頁：
<http://www.evernote.com/about/contact/support/>
- Google 文件
請參閱《Google 文件說明中心》或「說明論壇」。
若要開啟它們，請在 Google 文件 中勾選 [說明]。
- Salesforce
請聯絡您的 Salesforce 的系統管理員。
- SugarSync
請參閱以下網頁：
<https://sugarsync.custhelp.com/>
- Dropbox
請參閱以下網頁：
<http://www.dropbox.com/contact>
- ScanSnap
關於 ScanSnap 的其他洽詢，請瀏覽以下網站：
<http://scansnap.fujitsu.com/g-support/zt/>
如果在參閱上述的網頁後仍然無法解決問題，請參訪以下網頁查看合適的富士通辦公室聯絡資訊並連絡富士通辦公室。
<http://imagescanner.fujitsu.com/warranty.html>

耗材 / 選項供應商

<http://scansnap.fujitsu.com/>

維護

若要維修本產品，請聯絡原購買經銷商或富士通掃描器的特約服務中心。

關於更多詳細資訊，請參閱以下網頁：

<http://imagescanner.fujitsu.com/warranty.html>

注意事項

為了安全起見，請勿自行維修。