

ScanSnap Scanner di immagini a colori

## Precauzioni di sicurezza

Grazie per aver scelto lo scanner di immagini a colori ScanSnap SV600 di FUJITSU (di qui in avanti chiamato "ScanSnap").

Questo documento contiene informazioni generali di sicurezza da leggere prima dell'utilizzo di questo prodotto (che include ScanSnap e tutti i software e documenti relativi). Leggere attentamente questo documento, l'Avvio rapido e la Guida operativa generale e verificare il corretto utilizzo di questo prodotto. Si consiglia di tenere questi manuali a portata di mano per poterli consultare in caso di necessità.

Novembre 2018

### Uso in applicazioni ad alta sicurezza





Questo apparecchio è stato progettato e prodotto per essere usato in applicazioni d'ufficio, personali, domestiche, di industria regolare e per scopi generali. Non è stato progettato e prodotto per uso in applicazioni (di seguito chiamate "applicazioni ad alta sicurezza") che comportano direttamente rischi per la vita e la salute quando siano richiesti livelli di sicurezza molto alti come per esempio nel controllo di reazioni nucleari in impianti nucleari, nel controllo automatico dei voli e del traffico aereo, nel controllo operativo di sistemi di trasporto di massa, nelle apparecchiature mediche salvavita e nel lancio di missili in sistemi bellici e quando la sicurezza in questione non è temporaneamente garantita. L'utente dovrà usare questo prodotto adottando misure appropriate per garantire la sicurezza in tali situazioni. PFU Limited non si assume alcuna responsabilità per danni causati dall'uso di questo prodotto da parte dell'utente in applicazioni ad alta sicurezza né per qualsiasi rivendicazione o richiesta di risarcimento danni avanzata dall'utente o da terzi.

I nomi di compagnie e di prodotti in questo documento sono marchi di fabbrica o marchi di fabbrica registrati delle rispettive compagnie.

© PFU Limited 2013-2018

# Indicazioni di avvertimento usate in questo documento

Al fine di evitare potenziali incidenti o danni a persone o al prodotto, vengono utilizzate le seguenti indicazioni:

Indicazione	Descrizione
 AVVERTIMENTO	Questa indicazione segnala all'utente un'operazione che, se non osservata attentamente, può causare lesioni gravi o morte.
 AVVISO	Questa indicazione segnala all'utente un'operazione che, se non osservata attentamente, può causare lesioni personali o danneggiare il prodotto.
	Il simbolo del TRIANGOLO indica che è richiesta un'attenzione speciale. Il disegno dentro il triangolo mostra l'avvertenza specifica.
	Il simbolo del CERCHIO con una linea diagonale indica un'azione che l'utente non può eseguire. Il disegno all'interno mostra l'azione specifica non consentita.
	Un punto esclamativo bianco su sfondo nero indica le istruzioni che l'utente deve seguire. Il disegno all'interno mostra l'azione specifica.

## Per un uso sicuro

Di seguito vengono descritti degli avvertimenti importanti per l'uso di questo prodotto.



Per un uso sicuro, osservare quanto qui descritto. Nelle seguenti attenzioni, il "cavo di alimentazione" è un nome collettivo che si riferisce al cavo CA collegato all'adattatore di alimentazione.



 Al fine di evitare incendi, scosse elettriche o lesioni dovute alle parti danneggiate, nelle seguenti situazioni spegnere immediatamente ScanSnap e scollegare il cavo di alimentazione dalla presa:

- quando ScanSnap è danneggiato;
  - quando si rileva fumo o eccessivo calore proveniente da ScanSnap;
  - quando si rilevano odori o rumori inconsueti;
  - quando corpi estranei (acqua, liquidi, piccoli oggetti metallici ecc.) entrano in ScanSnap;
  - sull'adattatore CA si verificano danni come crepe;
  - quando vengono rilevati altri problemi che indicano il malfunzionamento di ScanSnap.
- Contattare successivamente il rivenditore di scanner FUJITSU o un centro autorizzato di servizi scanner FUJITSU. Non tentare mai di risolvere tali problemi da soli.





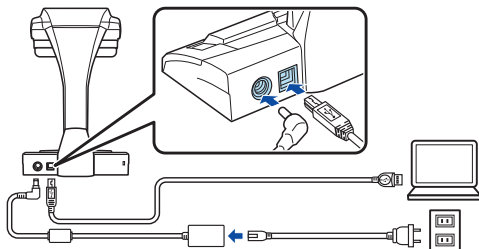



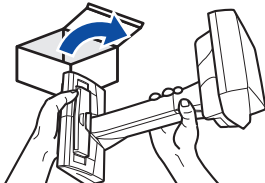

 Non smontare o modificare ScanSnap perché potrebbe danneggiarsi o potrebbe verificarsi un'emissione di luce LED fuori da ScanSnap che potrebbe causare problemi all'acuità visiva. PFU non si assume alcuna responsabilità per danni causati dal disassemblaggio di ScanSnap non essendo coperti da garanzia.

	<p>Inserire il cavo di alimentazione alla presa a una distanza raggiungibile. In caso di errore, spegnere immediatamente ScanSnap e scollegare il cavo di alimentazione dalla presa.</p>
	<p>Al fine di evitare incendi o malfunzionamenti di ScanSnap, inserire bene il cavo di alimentazione nella presa.</p>
	<p>Utilizzare ScanSnap solo con la tensione e la corrente indicate. Non collegare l'apparecchio a prese di alimentazione multiple. Una tensione o una corrente non adatta può causare incendi o scosse elettriche.</p>
	<p>Usare solo il cavo di alimentazione fornito con ScanSnap. Non usare prolunghe. Il mancato rispetto di queste istruzioni può causare surriscaldamenti anomali o incendi. Non utilizzare il cavo di alimentazione fornito con ScanSnap per altre apparecchiature, poiché ciò potrebbe causare problemi come malfunzionamenti dell'apparecchio o scosse elettriche.</p>
	<p>Non posizionare oggetti come prodotti chimici, deodoranti per ambienti, altri deodoranti, cosmetici e detersivi in prossimità di ScanSnap e dell'adattatore CA. Se versati sulla parte di plastica di ScanSnap o dell'adattatore CA, la parte potrebbe danneggiarsi o rompersi, causando una scossa elettrica. Se ciò si verifica, pulirli immediatamente.</p>
	<p>Usare ScanSnap in ambienti ben ventilati. Non installare ScanSnap nelle seguenti ubicazioni, soggette ad alte temperature, umidità, scarsa ventilazione o polvere. Se posizionato in un ambiente ad alta temperatura, ScanSnap potrebbe riscaldarsi e deformarsi, causando perdite di corrente o incendi:</p> <ul style="list-style-type: none"> <li>● luoghi vicini ad apparecchiature che emanano calore, come forni o fornelli, o elementi infiammabili, come materiali volatili o tende;</li> <li>● luoghi come cucine, in cui si possono formare fumi di olio;</li> <li>● luoghi come bagni, docce o piscine, in cui potrebbe bagnarsi;</li> <li>● luoghi direttamente esposti a raggi solari, in macchina al sole o vicino ad apparecchiature che possano alterarne la temperatura.</li> </ul>
	<p>Per evitare lesioni, non installare ScanSnap a portata dei bambini.</p>
	<p>Prima di spostare ScanSnap scollegare tutti i cavi collegati (cavo di alimentazione, cavo USB ecc.). La superficie circostante deve essere priva di ostruzioni. Non spostare ScanSnap con i cavi inseriti, perché ciò potrebbe danneggiare i cavi e causare incendi, scosse elettriche o lesioni alle persone.</p>
	<p>Non toccare il cavo di alimentazione con le mani bagnate. Ciò potrebbe causare scosse elettriche. Quando si scollega il cavo di alimentazione dalla presa, disinserire la spina elettrica senza tirare il cavo. Se si tira il cavo, si potrebbe danneggiarlo generando incendi o scosse elettriche.</p>



	<p>Non usare un cavo di alimentazione danneggiato. Non collegare cavi o spine elettriche a prese a muro difettose. Ciò può causare incendi e scosse elettriche.</p> <p>Fare attenzione a quanto segue quando si maneggia un cavo di alimentazione:</p> <ul style="list-style-type: none"> <li>● non inumidire, modificare, allacciare, legare o attorcigliare il cavo;</li> <li>● non posizionare oggetti pesanti sul cavo, bloccarlo sotto la porta, farlo cadere o danneggiarlo;</li> <li>● non tirare, piegare con forza o torcere il cavo;</li> <li>● non posizionare oggetti metallici vicino alla spina del cavo di alimentazione.</li> </ul> <p>Se il cavo di alimentazione è danneggiato, contattare il rivenditore di scanner FUJITSU o un centro autorizzato di servizi scanner FUJITSU.</p>
	<p>Non collocare oggetti pesanti su ScanSnap e non lavorare sopra la sua superficie. Ciò potrebbe causare lesioni o malfunzionamenti.</p>
	<p>Non utilizzare ScanSnap o l'adattatore di alimentazione coprendolo con una coperta o altro. Ciò potrebbe innalzarne la temperatura interna e causare incendi.</p>
	<p>Il gruppo di scansione si apre e si chiude quando si esegue la scansione di un documento. Per evitare lesioni, fare attenzione a non impigliare degli accessori (per esempio, cravatte e collane) o le mani, le dita e i capelli nei meccanismi di ScanSnap.</p>
	<p>Non usare ScanSnap durante la guida per evitare distrazioni e incidenti.</p>
	<p>Non toccare a lungo le sezioni calde (per esempio, il fondo di ScanSnap, il gruppo di scansione o l'adattatore di alimentazione). Ciò potrebbe causare delle scottature.</p>
	<p>Spegnere ScanSnap e scollegare il cavo di alimentazione dalla presa CA se si prevede di non utilizzare ScanSnap per un lungo periodo di tempo o prima della pulizia. In caso contrario, potrebbe causare incendi o scosse elettriche.</p>
	<p>Non usare alcun tipo di spray aerosol o spray di pulizia a base di alcool per pulire ScanSnap. La polvere soffiata dallo spray potrebbe entrare in ScanSnap e causare guasti o malfunzionamenti all'apparecchio. Le scintille causate da elettricità statica, generate quando si soffiano polvere o sporco da ScanSnap, possono essere causa di incendio.</p>
	<p>Controllare una volta al mese i seguenti elementi:</p> <ul style="list-style-type: none"> <li>● l'inserimento corretto del cavo di alimentazione nella presa;</li> <li>● surriscaldamenti, arrugginimenti o torsioni del cavo di alimentazione;</li> <li>● che non si sia accumulata polvere sul cavo di alimentazione (in particolare sulla spina). In questo caso, spolverare il cavo con un panno morbido e asciutto;</li> <li>● l'integrità del cavo di alimentazione e l'assenza di graffi o rotture.</li> </ul> <p>Se si rileva una qualsiasi anomalia, contattare il rivenditore di scanner FUJITSU o un centro autorizzato di servizi scanner FUJITSU.</p>

 AVVISO

	<p>Tenere ScanSnap dalla base e dal braccio quando lo si toglie dall'imballaggio o lo si trasporta. Non tenere ScanSnap dalla parte superiore.</p>	
	<p>Installare ScanSnap su un piano di lavoro piatto, stabile e spazioso facendo in modo che nessuna parte di ScanSnap sporga dal piano di appoggio, per evitare che cada e si danneggi o provochi lesioni.</p>	
	<p>Installare ScanSnap lontano da campi magnetici forti e da altre fonti elettriche di disturbo. Installare ScanSnap in un'ubicazione libera da energia statica per proteggerlo. L'energia statica potrebbe causare il malfunzionamento di ScanSnap.</p>	
	<p>In caso di tempesta elettrica, spegnere ScanSnap e scollegare il cavo di alimentazione dalla presa. Successivamente scollegare da ScanSnap tutti gli altri cavi collegati (cavo di alimentazione, cavo USB ecc.). In caso contrario, ScanSnap potrebbe subire gravi danni e danneggiare altri beni.</p>	
	<p>Non collegare a una presa cui sono collegate altre apparecchiature, come macchine fotocopiatrici o tritacarta, per le quali è richiesta molta corrente elettrica.</p>	
	<p>Non toccare o sporcare il gruppo di scansione o i fogli bianchi alla base del gruppo di scansione poiché si potrebbero verificare dei malfunzionamenti o causare errori di scansione.</p>	
	<p>Non ribaltare ScanSnap colpendolo con il braccio o impigliandovi i vestiti. Ciò potrebbe causarne il malfunzionamento.</p>	
	<p>Non utilizzare ScanSnap subito dopo averlo spostato da una stanza fredda a una riscaldata. Ciò potrebbe causare fenomeni di condensa con conseguenti possibili errori di scansione. Lasciare acclimatare ScanSnap per un paio d'ore prima dell'uso.</p>	
	<p>Attenzione a non tagliarsi con la carta.</p>	
	<p>Quando si trasporta ScanSnap all'esterno, in caso di pioggia o neve, fare attenzione a non farlo bagnare. Se ScanSnap si bagna, asciugarlo o attendere che sia asciutto.</p>	



Non guardare direttamente all'interno del gruppo di scansione o la luce riflessa dalla lampada. L'esposizione diretta alla fonte di luce LED del gruppo di scansione o alla luce riflessa dai documenti patinati potrebbe causare problemi all'acuità visiva.

Attenzione - L'utilizzo di controlli, modifiche o l'esecuzione di procedure diverse da quelle specificate in questo documento, potrebbe causare una esposizione rischiosa alla luce.

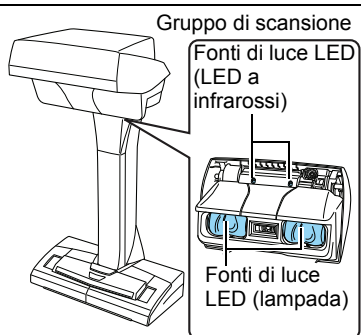

## Precauzioni

### ■ Nota sulla responsabilità

PRIMA DI UTILIZZARE LO SCANNER, LEGGERE ATTENTAMENTE I DOCUMENTI FORNITI CON QUESTO PRODOTTO. L'USO NON CORRETTO DI QUESTO SCANNER POTREBBE PROVOCARE LESIONI ACCIDENTALI AGLI UTENTI E ALLE PERSONE CHE SI TROVANO NELLE VICINANZE. Conservare il presente documento a portata di mano per poterlo consultare in caso di necessità. Benché si sia prestata la massima attenzione per garantire l'accuratezza delle informazioni contenute nel presente documento, PFU non si assume alcuna responsabilità nei confronti di terzi per qualsiasi danno causato da errori od omissioni o da qualsiasi affermazione contenuta nel presente documento o negli aggiornamenti e nei supplementi dello stesso, indipendentemente dal fatto che tali errori siano omissioni o affermazioni dovute a negligenza, a incidenti o a qualsiasi altra causa. Inoltre, PFU non si assume alcuna responsabilità riguardo all'impiego o all'utilizzo di alcuno scanner o sistema descritto nel presente documento; né si assume alcuna responsabilità per danni accidentali o consequenziali risultanti dall'uso del presente documento. PFU nega ogni garanzia espressa, implicita o statutaria riguardo alle informazioni contenute nel presente documento.

# Dichiarazione di non responsabilità

## ■ Riproducibilità dei dati di immagine scanditi

Assicurarsi che i dati di immagine scanditi con questo prodotto siano conformi alle proprie necessità (per esempio, l'accuratezza della misura di riproducibilità dell'immagine, la quantità di informazioni, la fedeltà, il contenuto e il colore).

Verificare che non ci siano parti mancanti nei dati delle immagini scandite prima di eliminare i documenti originali utilizzati per la scansione.

- Quando viene scandito un documento, la riproducibilità di nitidezza, chiarezza e colore dell'immagine potrebbe essere diversa in base alle parti o allo spessore del documento;
- I dati di immagine potrebbero avere un colore diverso dall'originale e l'intermittenza della luce dell'ambiente potrebbe causare la comparsa di strisce orizzontali a causa della luce del sole;
- I dati di immagine scanditi di libri e documenti spessi si visualizzano di dimensione maggiore rispetto ai dati di immagine scanditi di libri e documenti sottili;
- Se il documento è segnato con un evidenziatore fluorescente, a seconda del colore e dalla densità, il colore degli evidenziatori potrebbe non essere riprodotto correttamente o il tono del colore potrebbe variare rispetto all'originale.

## Informazioni sulle normative

### Dichiarazione FCC

Questo apparecchio è stato collaudato e trovato conforme ai limiti di un dispositivo digitale di classe B nel rispetto delle norme FCC parte 15. Questi limiti sono stati studiati per fornire una protezione ragionevole dalle interferenze dannose quando l'apparecchio è installato in un'area residenziale. Questo apparecchio genera, utilizza e può irradiare energia in radiofrequenza e, se non è installato e utilizzato in conformità al documento con le istruzioni, può causare interferenze alle comunicazioni radio.

Non vengono tuttavia fornite garanzie che l'interferenza non si verifichi in particolari installazioni. Se questo apparecchio causa interferenze alla ricezione radiotelevisiva, rilevabili mediante lo spegnimento e la riaccensione dell'apparecchio, l'utente è invitato a tentare di eliminarle adottando uno o più dei seguenti metodi:

- riorientando o riposizionando l'antenna di ricezione;
- aumentando la distanza tra l'apparecchio e il ricevitore;
- collegando l'apparecchio a una presa su un circuito diverso da quello cui è collegato il ricevitore;
- rivolgendosi al negoziante o a un tecnico di riparazioni radio/TV.

**Avvertimento FCC:** ogni modifica o cambiamento non espressamente approvato dalla parte responsabile delle norme di conformità può annullare l'autorizzazione all'uso dell'apparecchio.

**AVVISO** È richiesto l'uso di un cavo di interfaccia coperto per soddisfare il limite di classe B delle regole FCC parte 15. La lunghezza del cavo di alimentazione non deve superare i 3 metri.

### Regolamento DOC canadese

Questo apparecchio digitale non supera i limiti di classe B di emissione di interferenze radio definiti nel Regolamento sulle interferenze radio del dipartimento canadese delle Comunicazioni.

Questo apparecchio digitale di classe B è conforme alle norme ICES-003 del Canada.

Le présent appareil numérique n'émet pas de parasites radioélectriques dépassant les limites applicables aux appareils numériques de la classe B et prescrites dans le Règlement sur le brouillage radioélectrique dictées par le Ministère des Communications du Canada.

Cet appareil numérique de la classe B est conforme à la norme NMB-003 du Canada.

**Bescheinigung des Herstellers/ Importeurs**  
 Für den Scanner wird folgendes bescheinigt:

- In Übereinstimmung mit den Bestimmungen der EN45014(CE) funkentstört
- Maschinenlärminformationsverordnung 3. GPSGV: Der höchste Schalldruckpegel beträgt 70 dB (A) oder weniger, gemäß EN ISO 7779.



Das Gerät ist nicht für die Benutzung im unmittelbaren Gesichtsfeld am Bildschirmarbeitsplatz vorgesehen. Um störende Reflexionen am Bildschirmarbeitsplatz zu vermeiden, darf dieses Produkt nicht im unmittelbaren Gesichtsfeld platziert werden.

---

**ENERGY STAR®**  
 PFU Limited, azienda del Gruppo Fujitsu, ha stabilito che questo prodotto risponde alle direttive del programma ENERGY STAR® per l'utilizzo efficiente dell'energia. ENERGY STAR® è un marchio di fabbrica registrato negli Stati Uniti.



## Simboli presenti su ScanSnap

	Indica l'alimentazione CC.
	Indica una connessione USB usata per collegare un dispositivo USB.

## Manutenzione

L'utente non deve effettuare riparazioni su ScanSnap. PFU non si assume alcuna responsabilità per danni causati dal disassemblaggio di ScanSnap non essendo coperti da garanzia. Per apportare le riparazioni necessarie, contattare il rivenditore di scanner FUJITSU o un centro autorizzato di servizi scanner FUJITSU.

## Per informazioni

Consultare il seguente sito Web per trovare gli uffici FUJITSU o PFU nel proprio Paese:  
<http://imagescanner.fujitsu.com/warranty.html>

Oppure fare riferimento alla lista di contatti fornita con questo prodotto.

### Avviso

- La copia in parte o in toto di questo manuale e la copia delle applicazioni dello scanner sono proibite sulla base della legge per il copyright.
- I contenuti di questo manuale sono soggetti a modifiche senza preavviso.