

**ScanSnap**  
Color Image Scanner  
S1500/S1500M



# 操作指南

# 引言



感謝您購買彩色影像掃描器 ScanSnap S1500/S1500M (以下簡稱為「ScanSnap」)。

本手冊說明如何維護和操作 ScanSnap。

使用 ScanSnap 之前，請務必仔細閱讀本使用手冊和《入門指南》，以確保使用正確。

希望此使用手冊在利用 ScanSnap 時，能為您提供實用的資訊。

如果您使用的是 Microsoft® Windows® 作業系統，必須安裝 Adobe® Acrobat® (7.0 或更新的版本) 或 Adobe® Reader™ (7.0 或更新的版本)，才能顯示或列印本手冊。

## 商標

Microsoft、Windows、Windows Vista、Microsoft Excel、PowerPoint、Outlook、SharePoint 和 Entrourage 是 Microsoft Corporation 在美國或 / 與其他國家之商標或註冊商標。

Word 是美國 Microsoft Corporation 之產品。

Apple、Apple 標誌、Mac、Mac OS、iPhoto 和 Rosetta 是 Apple Inc. 之商標。

Adobe、Adobe 標誌、Acrobat 和 Adobe Reader 是 Adobe Systems Incorporated 在美國或 / 與其他國家之註冊商標或商號。

Intel、Pentium 和 Intel Core 是 Intel Corporation 在美國與其他國家之商標或註冊商標。

PowerPC 是 International Business Machines Corporation 在美國或 / 與其他國家之商標或註冊商標。

Cardiris 是 I.R.I.S. 之商標。

ABBYY™ FineReader™ Engine ©2011 ABBYY. OCR by ABBYY

ABBYY 和 FineReader 是 ABBYY 之商標。

Evernote 是 Evernote Corporation 之商標或註冊商標。

Google 和 Google 文件是 Google Inc. 之商標或註冊商標。

Salesforce、Salesforce 標誌和 Salesforce CRM 是 Salesforce.com, inc. 在美國與其他國家之商標或註冊商標。

ScanSnap、ScanSnap 標誌、CardMinder 和 Rack2-Filer 是 PFU LIMITED 在日本之商標或註冊商標。

其他公司名稱和產品名稱分別是其所屬公司之商標或註冊商標。

## 製造商

PFU LIMITED

International Sales Dept., Imaging Business Division, Products Group Solid Square  
East Tower 580 Horikawa-cho, Saiwai-ku, Kawasaki-shi, Kanagawa 212-8563, Japan  
電話：(81-44) 540-4538

© PFU LIMITED 2008-2012

## 免除責任聲明

### ● 影像資料的再現性

請確認使用 ScanSnap 掃描的影像資料是否符合您的需求（例如大小準確度、資訊量、逼真度、內容和色彩等影像再現性）。

### ● 廢棄原稿

請先使用開啓影像資料的應用程式，檢查影像資料是否完整無缺，再廢棄 ScanSnap 掃描過的原稿。







儲存和管理掃描影像，以及廢棄 ScanSnap 掃描過的原稿均是客戶的責任。

## 使用手冊

使用 ScanSnap 時，請視需要閱讀以下使用手冊。

使用手冊	說明	位置
安全注意事項	本手冊包含安全使用 ScanSnap 的重要資訊，在開始使用本產品之前請先閱讀。	包含在包裝內。
ScanSnap S1500/S1500M 入門指南	本手冊說明 ScanSnap 包裝內容、安裝軟體、連接 ScanSnap 和檢查操作的相關資訊。	
ScanSnap S1500/S1500M 操作指南 (本手冊)	關於 ScanSnap 基本操作、安裝軟體、掃描方法、各種設定和 ScanSnap 日常維護的相關資訊，請參閱此手冊。	<p><b>Windows</b></p> <p>選擇 [開始] 功能表 → [所有程式] → [ScanSnap Manager] → [ScanSnap 操作指南]。</p> <p><b>Mac OS</b></p> <p>從 Finder 的邊列選擇 [應用程式] 並按兩下 [ScanSnap] → [Manual] → [操作指南]。</p>
疑難排解 (安裝)	當您無法安裝軟體或在安裝軟體之後 ScanSnap 無法正常運作時，請閱讀本使用手冊，以了解這些問題的解決方法。	<p><b>Windows</b></p> <ul style="list-style-type: none"> <li>● 當您將 Setup DVD-ROM 插入 DVD-ROM 光碟機時，在出現的 [ScanSnap Setup] 對話方塊中按一下 [使用手冊] → [疑難排解 (安裝)]。</li> <li>● 選擇 [開始] 功能表 → [所有程式] → [ScanSnap Manager] → [疑難排解 (安裝)]。</li> </ul> <p><b>Mac OS</b></p> <ul style="list-style-type: none"> <li>● 當您將 Setup DVD-ROM 插入 DVD-ROM 光碟機時，在出現的 [ScanSnap] 視窗中按兩下 [疑難排解 (安裝)] 圖示。</li> <li>● 從 Finder 的邊列選擇 [應用程式] 並按兩下 [ScanSnap] → [Manual] → [疑難排解 (安裝)]。</li> </ul>
ScanSnap Connect Application 使用指南 (iOS)	關於連接行動裝置和電腦、於行動裝置上操作 ScanSnap Connect Application 以及設定和接收檔案的資訊，請參閱此手冊。	在已安裝 ScanSnap Connect Application 的行動裝置上，輕觸 [檔案清單] 畫面中的 ⓘ 按鈕，然後在出現的 [資訊] 畫面上輕觸 [說明]。

使用手冊	說明	位置
<p><b>Windows</b> ScanSnap Organizer 使用指南</p>	<p>第一次使用本產品，或需要更多關於產品特性、對話方塊 / 視窗、作業環境及功能的資訊時，請參閱這些手冊。</p>	<p><b>Windows</b> 選擇 [ 開始 ] 功能表 → [ 所有程式 ] → [ScanSnap Organizer] → [ 使用手冊 ]。</p>
<p><b>Windows</b> CardMinder 使用指南</p>		<p><b>Windows</b> 選擇 [ 開始 ] 功能表 → [ 所有程式 ] → [CardMinder] → [ 使用手冊 ]。</p>
<p><b>Mac OS</b> Cardiris™ 4 User Guide</p>		<p><b>Mac OS</b> 從 Finder 選擇 [ 應用程式 ] 並按兩下 [Cardiris for ScanSnap] → [Manuals] → [User's Guide.pdf]。</p>
<p><b>Windows</b> ABBYY FineReader for ScanSnap User's Guide</p>		<p><b>Windows</b> 選擇 [ 開始 ] 功能表 → [ 所有程式 ] → [ABBYY FineReader for ScanSnap (TM)4.1] → [User Guide.pdf]。</p>
<p><b>Windows</b> Scan to Microsoft SharePoint 用戶指南</p>		<p><b>Windows</b> 選擇 [ 開始 ] 功能表 → [ 所有程式 ] → [KnowledgeLake] → [Scan to Microsoft SharePoint 用戶指南]。</p>
<p>ScanSnap Manager 說明</p>	<p>若有關於操作上（例如設定項目）的問題或疑問時，請參閱此《說明》檔。 此《說明》檔說明掃描器的操作、操作問題及其解決方法、對話方塊 / 視窗和訊息。</p>	<p>參閱此《說明》的方法有以下兩種：</p> <p><b>Windows</b></p> <ul style="list-style-type: none"> <li>● 在工作列的 ScanSnap Manager 圖示  上按一下滑鼠右鍵，然後從出現的功能表中選擇 [ 說明 ] → [ 說明 ]。</li> <li>● 在 Windows 7 中，按一下工作列的  時，ScanSnap Manager 圖示  會出現在顯示的功能表中。</li> <li>● 按一下 ScanSnap Manager 的 (  ) 說明按鈕。</li> <li>● 顯示對話方塊時，按下鍵盤上的 [F1] 鍵。</li> <li>● 在對話方塊窗中按一下 [ 說明 ] 按鈕。</li> </ul> <p><b>Mac OS</b></p> <ul style="list-style-type: none"> <li>● 按住鍵盤上的 [control] 鍵，同時按一下 Dock 上的 ScanSnap Manager 圖示 ，然後從出現的功能表中選擇 [ 輔助說明 ] → [ 輔助說明 ]。</li> <li>● 按一下 ScanSnap Manager 的  輔助說明按鈕。</li> <li>● 從功能表列選擇 [ 輔助說明 ] → [ScanSnap manager 說明]。</li> </ul>

使用手冊	說明	位置
 ScanSnap Organizer 說明	若有關於操作（例如設定項目）的問題或疑問時，請參閱此《說明》檔。 此《說明》檔說明操作、對話方塊 / 視窗和訊息。	關於如何開啓說明檔的詳細資訊，請參閱各產品的《使用指南》。
 CardMinder 說明		
 Cardiris Help		 從功能表列選擇 [Help] → [Cardiris Help]。
 ABBYY FineReader for ScanSnap Help		 從功能表列選擇 [Help] → [FineReader for ScanSnap Help]。
Adobe Acrobat 說明		從功能表列選擇 [ 輔助說明 ] → [Acrobat 說明]。

## ■關於本手冊

### 本手冊內容

本手冊包含以下內容：

#### **ScanSnap 概要**

本章說明 ScanSnap 的特性、部件名稱與功能、系統需求和基本的操作方法。

#### **安裝軟體**

本章說明 ScanSnap 的隨附軟體及如何安裝這些軟體。

#### **使用 ScanSnap (對於 Windows 的使用者) / 使用 ScanSnap (對於 Mac OS 的使用者)**

本章說明如何執行掃描、變更或儲存掃描設定，以及新增、變更或刪除個人設定，和其他各種掃描器功能。

#### **疑難排解**

本章就解決問題（例如取出卡紙等）提供參考資訊。

#### **日常維護**

本章說明清潔用品及如何清潔 ScanSnap。

#### **耗材**

本章說明如何更換和購買取紙分離墊和進紙輪。



#### **附錄**

本附錄說明如何更新 ScanSnap Manager、如何移除軟體、各種掃描方式的設定、如何購買 / 清潔文件護套和 ScanSnap 的安裝規格。





關於 ScanSnap 操作的詳細資訊，請循序從〈ScanSnap 概要〉到〈使用 ScanSnap〉閱讀本手冊。

## 本手冊使用的標誌

為避免發生意外或對您 / 其他人員和物品造成損傷，本手冊使用以下標示作為警告。警告標籤包含警告等級和說明兩部分。標誌所表示的警告等級和意義如下。

標示	說明
 警告	此標示警告操作人員若不嚴格遵照指示操作，有可能導致嚴重傷亡事件。
 小心	此標示警告操作人員若不嚴格遵照指示操作，有可能危害人員安全或導致產品損壞。

除了警告標示之外，本手冊也使用以下標誌。

標誌	說明
	此標誌提醒操作人員特別重要的資訊。 請務必閱讀此資訊。
	此標誌提示操作人員關於操作上的實用建議。
	此標誌表示使用 Windows 時的操作。
	此標誌表示使用 Mac OS 時的操作。

## 本手冊中的箭頭符號

本手冊使用右箭頭符號 ( → )，以連接應連續選擇的圖示或功能表選項。

範例：選擇 [ 開始 ] 功能表 → [ 電腦 ]。

## 本手冊中的畫面圖例

### ●Windows 的畫面

本手冊中使用的畫面圖例是根據微軟公司的準則製作而成。

本手冊亦使用 Windows Vista 的畫面作圖例說明。

根據使用的作業系統而異，實際視窗與操作方法可能有所不同。

### ●Mac OS 的畫面

本手冊會使用 Mac OS X v10.6 的畫面作圖例說明。

根據使用的 Mac OS 而異，實際視窗與操作方法可能有所不同。

本手冊中的畫面圖例若因產品開發而有所更改，恕不另行通知。

如果實際畫面與本使用手冊中的畫面圖例有所不同，請按照實際的顯示畫面操作。

## 本手冊使用的縮寫名稱

本手冊使用的縮寫名稱如下：

Windows 7	: Windows <sup>®</sup> 7 簡易版作業系統 (繁體中文版) Windows <sup>®</sup> 7 家用進階版作業系統 (繁體中文版) Windows <sup>®</sup> 7 專業版作業系統 (繁體中文版) Windows <sup>®</sup> 7 企業版作業系統 (繁體中文版) Windows <sup>®</sup> 7 旗艦版作業系統 (繁體中文版)
Windows Vista	: Windows Vista <sup>™</sup> 家用入門版作業系統 (繁體中文版) Windows Vista <sup>™</sup> 家用進階版作業系統 (繁體中文版) Windows Vista <sup>™</sup> 商用入門版作業系統 (繁體中文版) Windows Vista <sup>™</sup> 企業版作業系統 (繁體中文版) Windows Vista <sup>™</sup> 旗艦版作業系統 (繁體中文版)
Windows XP	: Windows <sup>®</sup> XP Home Edition 作業系統 (繁體中文版) Windows <sup>®</sup> XP Professional 作業系統 (繁體中文版)
Windows 2000	: Windows <sup>®</sup> 2000 專業版作業系統 (繁體中文版)
Windows	: Windows 7、Windows Vista、Windows XP 或 Windows 2000 作業系統
Microsoft Office	: Microsoft <sup>®</sup> Office
Word	: Microsoft <sup>®</sup> Word 2010 Microsoft <sup>®</sup> Office Word 2007 Microsoft <sup>®</sup> Office Word 2003 Microsoft <sup>®</sup> Office Word 2002 Microsoft <sup>®</sup> Word for Mac 2011 Microsoft <sup>®</sup> Word 2008 for Mac Microsoft <sup>®</sup> Word 2004 for Mac
Excel	: Microsoft <sup>®</sup> Excel <sup>®</sup> 2010 Microsoft <sup>®</sup> Office Excel <sup>®</sup> 2007 Microsoft <sup>®</sup> Office Excel <sup>®</sup> 2003 Microsoft <sup>®</sup> Office Excel <sup>®</sup> 2002 Microsoft <sup>®</sup> Excel <sup>®</sup> for Mac 2011 Microsoft <sup>®</sup> Excel <sup>®</sup> 2008 for Mac Microsoft <sup>®</sup> Excel <sup>®</sup> 2004 for Mac
PowerPoint	: Microsoft <sup>®</sup> PowerPoint <sup>®</sup> 2010 Microsoft <sup>®</sup> Office PowerPoint <sup>®</sup> 2007 Microsoft <sup>®</sup> Office PowerPoint <sup>®</sup> 2003 Microsoft <sup>®</sup> Office PowerPoint <sup>®</sup> 2002
SharePoint	: Microsoft <sup>®</sup> SharePoint <sup>™</sup> Server 2010 (繁體中文版) Microsoft <sup>®</sup> Office SharePoint <sup>™</sup> Server 2007 (繁體中文版) Microsoft <sup>®</sup> Office SharePoint <sup>™</sup> Portal Server 2003 (繁體中文版) Microsoft <sup>®</sup> SharePoint <sup>™</sup> Foundation 2010 (繁體中文版) Microsoft <sup>®</sup> Windows <sup>®</sup> SharePoint <sup>™</sup> Services 2.0/3.0 (繁體中文版)
Office Live	: Microsoft <sup>®</sup> Office Live
Internet Explorer	: Windows <sup>®</sup> Internet Explorer <sup>®</sup> Microsoft <sup>®</sup> Internet Explorer <sup>®</sup>
Windows Live Mail	: Windows Live <sup>™</sup> Mail



Windows Mail	: Microsoft® Windows® Mail
Outlook	: Microsoft® Outlook® 2010 Microsoft® Office Outlook® 2007 Microsoft® Office Outlook® 2003
Outlook Express	: Microsoft® Outlook® Express
Outlook for Mac	: Microsoft® Outlook® for Mac
.NET Framework	: Microsoft® .NET Framework
Entourage	: Microsoft® Entourage®
Mac OS	: Mac OS X v10.7 Mac OS X v10.6 Mac OS X v10.5 Mac OS X v10.4
Adobe Acrobat	: Adobe® Acrobat® 本手冊中的所有敘述均以使用 ScanSnap 隨附的 Adobe Acrobat 為前提加以說明。除非特別指定，否則 Adobe Acrobat 一詞是指 ScanSnap 隨附的 Adobe Acrobat。 注意：Adobe Acrobat 若有更新，恕不另行通知。 如果說明與實際顯示的畫面有所不同，請參閱《Adobe Acrobat 說明》。
Adobe Reader	: Adobe® Reader™
ABBYY FineReader for ScanSnap	: ABBYY FineReader for ScanSnap™ 本手冊中的所有敘述均以使用 ScanSnap 隨附的 ABBYY FineReader for ScanSnap 為前提加以說明。除非特別指定，否則 ABBYY FineReader for ScanSnap 一詞是指 ScanSnap 隨附的 ABBYY FineReader for ScanSnap。 注意：ABBYY FineReader for ScanSnap 若有更新，恕不另行通知。 如果說明與實際顯示的畫面有所不同，請參閱《ABBYY FineReader for ScanSnap Help》。
Cardiris	: Cardiris™ for ScanSnap
Google 文件	: Google 文件™
ScanSnap	: 彩色影像掃描器 ScanSnap S1500 彩色影像掃描器 ScanSnap S1500M
文件護套	: ScanSnap 文件護套

# 目錄



引言 .....	2
■ 關於本手冊 .....	6
ScanSnap 概要 .....	15
ScanSnap 特性 .....	16
部件和功能 .....	19
■ 正面 .....	19
■ 背面 .....	20
系統需求 .....	21
■ Windows .....	21
■ Mac OS .....	24
開啓 / 關閉 ScanSnap 電源 .....	26
可掃描的文件 .....	27
■ 可掃描文件的條件 .....	27
■ 使用文件護套的條件 .....	28
如何裝載文件 .....	29
掃描操作流程 .....	33
安裝軟體 .....	35
隨附軟體概要 .....	36
在 Windows 下安裝 .....	38
■ 如何安裝軟體 .....	38
■ ScanSnap 軟體 .....	39
■ Windows 版的 Evernote .....	42
■ Windows 版 SugarSync Manager .....	44
■ Scan to Microsoft SharePoint .....	46
■ 試用版軟體 .....	48
■ Adobe Acrobat .....	50

---

<b>在 Mac OS 下安裝</b> .....	<b>52</b>
■ 如何安裝軟體 .....	52
■ ScanSnap 軟體 .....	53
■ Mac 版的 Evernote .....	56
■ Mac 版 SugarSync Manager .....	59
■ Adobe Acrobat .....	61
<b>使用 ScanSnap (對於 Windows 的使用者)</b> .....	<b>63</b>
<b>ScanSnap Manager 圖示與操作</b> .....	<b>64</b>
■ 右鍵功能表 .....	65
■ 左鍵功能表 .....	66
<b>如何執行掃描</b> .....	<b>67</b>
■ 準備工作 .....	67
■ 使用快捷功能表 .....	69
■ 不使用快捷功能表 .....	74
■ 停止掃描 .....	77
■ 結束 ScanSnap 操作 .....	78
<b>設定 ScanSnap Manager</b> .....	<b>79</b>
■ 快捷功能表設定 .....	79
■ 如何指定掃描設定 .....	82
■ 個人設定之管理 .....	85
■ 自動與應用程式連結 .....	94
■ ScanSnap 通訊狀態 .....	97
■ 顯示掃描進度 .....	99
<b>動作</b> .....	<b>101</b>
■ 將資料儲存於指定的資料夾 .....	103
■ 將檔案附加至電子郵件 .....	110
■ 使用 ScanSnap 作為影印機時 .....	119
■ 將檔案儲存到圖片資料夾 .....	126
■ 轉換為 Word/Excel/PowerPoint 文件 .....	133
■ 將名片儲存到 CardMinder .....	141
■ 將資料儲存於 SharePoint .....	146
■ Scan to Rack2-Filer .....	153
■ 將文件儲存到 Evernote .....	158
■ 將手寫備忘儲存到 Evernote .....	165
■ 將文件儲存到「Google 文件」 .....	170
■ 發佈至 Salesforce Chatter .....	179

---

■ 將資料儲存到 SugarSync 資料夾 .....	190
■ 將資料儲存到行動裝置 .....	197
<b>ScanSnap 各種使用方式 .....</b>	<b>208</b>
■ 只掃描文件單面 .....	208
■ 以灰階或黑白掃描彩色文件 .....	210
■ 以高壓縮掃描彩色文件 .....	211
■ 從掃描出來的影像刪除空白頁 .....	212
■ 校正歪斜的字串 .....	214
■ 校正掃描影像的方向 .....	216
■ 掃描一批寬度或長度不一的文件 .....	218
■ 掃描大於 A4/Letter 大小的文件 .....	221
■ 掃描相片和剪報等文件 .....	225
■ 長頁掃描 .....	228
■ 將掃描出來的影像儲存為多個 PDF 檔案 .....	230
■ 建立可搜尋的 PDF 檔案 .....	232
■ 自動為 PDF 檔案設定關鍵字 .....	235
■ 為 PDF 檔案設定文件開啓密碼 .....	240
<b>使用 ScanSnap (對於 Mac OS 的使用者) .....</b>	<b>244</b>
<b>ScanSnap Manager 圖示與操作 .....</b>	<b>245</b>
■ ScanSnap Manager 功能表 .....	246
■ 個人設定功能表 .....	248
<b>如何執行掃描 .....</b>	<b>249</b>
■ 準備工作 .....	249
■ 使用快捷功能表 .....	250
■ 不使用快捷功能表 .....	254
■ 停止掃描 .....	256
■ 結束 ScanSnap 操作 .....	257
<b>設定 ScanSnap Manager .....</b>	<b>258</b>
■ 快捷功能表設定 .....	258
■ 如何指定掃描設定 .....	261
■ 個人設定之管理 .....	264
■ 自動與應用程式連結 .....	272
■ 顯示掃描進度 .....	273
<b>動作 .....</b>	<b>275</b>
■ 將資料儲存於指定的資料夾 .....	276

---

■ 將檔案附加至電子郵件 .....	283
■ 使用 ScanSnap 作為影印機時 .....	291
■ 轉換為 Word/Excel 文件 .....	297
■ 將名片儲存到 Cardiris .....	303
■ 儲存掃描影像於 iPhoto .....	311
■ 將文件儲存到 Evernote .....	316
■ 將手寫備忘儲存到 Evernote .....	322
■ 將文件儲存到「Google 文件」 .....	326
■ 發佈至 Salesforce Chatter .....	334
■ 將資料儲存到 SugarSync 資料夾 .....	344
■ 將資料儲存到行動裝置 .....	351
<b>ScanSnap 各種使用方式 .....</b>	<b>366</b>
■ 只掃描文件單面 .....	366
■ 以灰階或黑白掃描彩色文件 .....	368
■ 從掃描出來的影像刪除空白頁 .....	370
■ 校正歪斜的字串 .....	372
■ 掃描一批寬度或長度不一的文件 .....	375
■ 掃描大於 A4/Letter 大小的文件 .....	378
■ 掃描相片和剪報等文件 .....	382
■ 長頁掃描 .....	385
■ 將掃描出來的影像儲存為多個 PDF 檔案 .....	387
■ 建立可搜尋的 PDF 檔案 .....	389
■ 自動為 PDF 檔案設定關鍵字 .....	392
■ 將兩個檔案或兩個頁面儲存為一個對頁影像 .....	397
<b>疑難排解 .....</b>	<b>398</b>
<b>日常維護 .....</b>	<b>399</b>
<b>清潔用品 .....</b>	<b>400</b>
<b>清潔 ScanSnap 外部 .....</b>	<b>401</b>
<b>清潔 ScanSnap 內部 .....</b>	<b>402</b>
<b>耗材 .....</b>	<b>407</b>
<b>耗材的部件號碼與更換週期 .....</b>	<b>408</b>
<b>更換取紙分離墊 .....</b>	<b>410</b>
<b>更換進紙輪 .....</b>	<b>414</b>

---

附錄 .....	422
<b>更新 ScanSnap Manager</b> .....	<b>423</b>
■ 在 Windows 下更新 .....	423
■ 在 Mac OS 下更新 .....	425
<b>移除軟體</b> .....	<b>427</b>
■ 在 Windows 下移除 .....	427
■ 在 Mac OS 下移除 .....	429
<b>使用 / 不使用快捷功能表的設定項目</b> .....	<b>433</b>
<b>購買 / 清潔文件護套</b> .....	<b>437</b>
■ 購買文件護套 .....	437
■ 清潔文件護套 .....	438
<b>安裝規格</b> .....	<b>439</b>
關於維護 .....	440
索引 .....	441

# ScanSnap 概要



本章說明 ScanSnap 的特性、部件名稱與功能、系統需求和基本的操作方法。

ScanSnap 特性 . . . . .	16
部件和功能 . . . . .	19
系統需求 . . . . .	21
開啓 / 關閉 ScanSnap 電源 . . . . .	26
可掃描的文件 . . . . .	27
如何裝載文件 . . . . .	29
掃描操作流程 . . . . .	33

# ScanSnap 特性

ScanSnap 的主要功能如下：

- **只要按下 [Scan] 按鈕即可將文件轉換為數位資料**

您可以將桌上凌亂的書面文件轉換為 PDF 或 JPEG 檔案，以便在電腦上檢視、編輯、管理和儲存這些文件。

- **快速掃描**

若符合以下條件，可以每分鐘 20 張的速度掃描 A4 或 Letter 大小的雙面彩色文件：

- 系統需求



Intel® Core™ 2 Duo 2.2 GHz 或更高

Windows 7、Windows Vista 或 Windows XP 作業系統



Intel® Core™ 2 Duo 2.4 GHz 或更高

Mac OS X v10.7、Mac OS X v10.6、Mac OS X v10.5 或 Mac OS X v10.4

- 掃描設定 (\*)

當 [畫質] 設定為 [自動解析度]、[色彩模式] 設定為 [自動色彩檢測]、[壓縮比] 設定為 [3]，而其他設定值為預設值時

\* : - 因文件而異，[黑白] 模式的掃描速度可能會變慢。

例如：在 [黑白] 模式下掃描彩色小冊子時（將彩色影像轉換為黑白影像）

- 若啓用了 [自動校正歪斜的字串] 與 / 或 [自動調整影像方向]，掃描速度可能會變慢。

- **即使對於初次使用者，透過「快捷功能表」掃描也十分簡單**

即使是初次使用，亦可立刻透過「快捷功能表」開始使用 ScanSnap。只要按下掃描器上的 [Scan] 按鈕來掃描文件，即出現「快捷功能表」，您可在此選擇要執行的動作。

- **自動識別彩色和黑白文件（自動色彩檢測）**

ScanSnap 能判別文件的色彩模式，然後以彩色模式儲存彩色文件、以黑白模式儲存黑白文件，並以灰階模式儲存含相片或圖片的黑白文件。此功能可以輸出大小適當的 PDF 檔案。

- **同時掃描不同大小的文件（自動檢測紙張大小，掃描混合文件護套的批次文件）**

系統會自動識別紙張大小，因此無須變更紙張大小設定。使用隨附的文件護套可以掃描大於 A4/Letter 大小，以及含相片和剪報的文件。一次可掃描多個文件護套，以及在相同批次中混合一般文件掃描。



## ●自動根據紙張大小設定解析度（自動解析度功能）

系統會先以 300 dpi 掃描文件，如果文件長度為 148 mm (5.83 英吋) 或以下，以 300 dpi 儲存影像；而對於更長的文件，則轉換為 200 dpi。與文字辨識應用程式連結（例如掃描名片）時，您無須變更任何掃描設定，也可以儲存高解析度的影像資料。

## ●建立可搜尋的 PDF 檔案

掃描後自動對 PDF 檔案執行文字辨識，能建立可搜尋的 PDF 檔案。

您也能對黑白文件中以螢光筆標記的字串執行文字辨識，然後新增為 PDF 檔案的關鍵字。

## ●掃描後直接以電子郵件寄送或列印掃描影像

您無須開啓任何額外的應用程式，即可將掃描出來的影像附加到電子郵件中，而且無須影印機也能列印影像。

## ●與 Windows 和 Mac OS 相容

視您辦公室的環境而定，您可以在 Windows 或 Mac OS(\*) 中使用 ScanSnap。

\* : Mac OS 無法使用以下功能：

- 色彩高壓縮
- 文件面朝上掃描
- 設定 PDF 檔案的密碼

## ●將書面文件轉換為 Word / Excel / PowerPoint 檔案

使用隨附的 ABBYY FineReader for ScanSnap，直接將掃描出來的影像轉換為 Word / Excel / PowerPoint 檔案。

Mac OS 只支援轉換為 Word 和 Excel 檔案的功能。

## ●透過連結 ScanSnap Organizer 來組織和管理掃描影像

### ●設定關鍵字（智慧型索引）

可透過以下方式設定關鍵字：

- 辨識頁面上的字串 (OCR)，然後將其設定為關鍵字 (Zone OCR)
- 將字串設定為關鍵字
- 設定標記的字串為關鍵字 (標記索引)
- 從關鍵字清單拖放關鍵字 (以拖放方式新增關鍵字)

可以在縮圖中檢視關鍵字 (關鍵字圖層)。

### ●按照關鍵字分配檔案 (自動關鍵字排序)

亦可根據檔案中設定為分配條件的關鍵字，將檔案分配到不同的資料夾。

### ●搜尋各種檔案 (選擇搜尋引擎)

可以按照檔案名稱、關鍵字、文字或日期進行搜尋，快速找出您要的檔案。

### ●裁切標記部分 (智慧型裁切)

可以將頁面上螢光筆選取的部分剪下並貼到其他位置，來建立剪貼簿。

- **輕鬆將名片歸檔**

可以在名片上執行文字辨識，然後透過隨附的名片應用程式，輕易將名片轉換為數位資料。您可以透過 CardMinder 建立資料庫，以便搜尋已轉換為數位資料的名片資料。隨附的的名片應用程式如下：

 CardMinder

 Cardiris

- **與其他人員共用轉換為數位資料的文件** 

亦可直接將掃描影像儲存到 SharePoint 或 Office Live，以方便共用文件。

- **隨時隨地存取轉換成數位資料的文件**

透過連結 Evernote、「Google 文件」、Salesforce Chatter 或 SugarSync，可從電腦或智慧型手機隨時隨地存取掃描文件。

- **將轉換為數位資料的文件儲存到行動裝置**

可以將掃描影像直接儲存到行動裝置（例如平板電腦和智慧型手機）。

- **可以將兩個不同的掃描影像合併成一個影像**

可透過垂直或水平的方式，將兩個掃描影像合併成一個影像。

注意：ScanSnap 不符合 TWAIN、ISIS 和 WIA 標準。

# 部件和功能

本節說明 ScanSnap 部件名稱和功能。

## ■ 正面

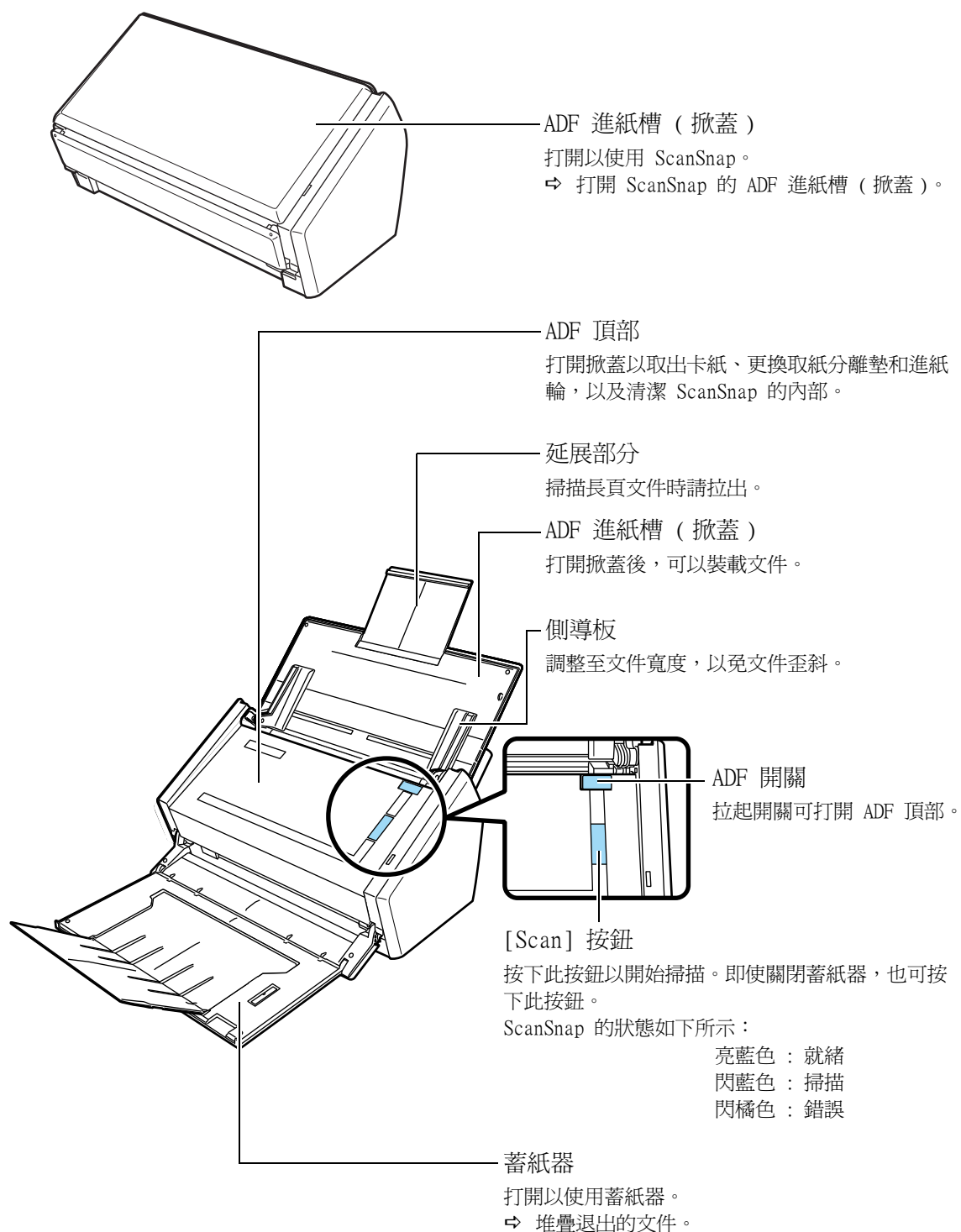

## ■ 背面

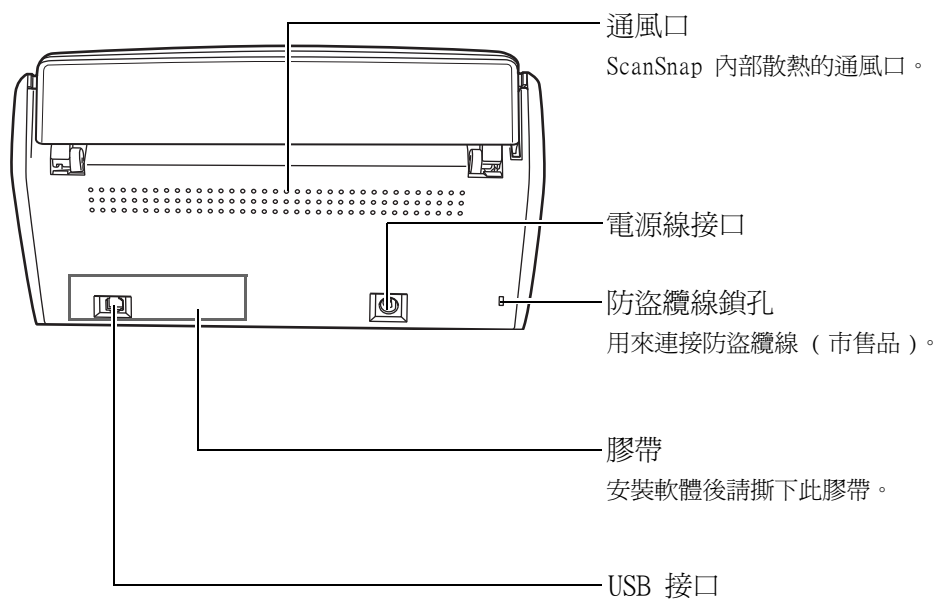

# 系統需求

ScanSnap 的系統需求如下：

## ■ Windows

作業系統	Windows 7 (32 位元版 / 64 位元版)	Windows Vista (32 位元版 / 64 位元版)	Windows XP (*1) (32 位元版)	Windows 2000 (*2)
CPU	建議 Intel® Core™ 2 Duo 2.2 GHz 或更高 (最小：Intel® Pentium® 4 1.8 GHz)			
記憶體	32 位元版：1 GB 或以上 64 位元版：2 GB 或以上	512 MB 或以上 (建議 1 GB 或以上)		
顯示器 解析度	800 × 600 像素或更高 (*3)			
硬碟空間	安裝 ScanSnap 隨附軟體所需的硬碟空間如下： <ul style="list-style-type: none"> <li>● ScanSnap Manager：530 MB</li> <li>● ScanSnap Organizer：620 MB</li> <li>● CardMinder：280 MB</li> <li>● ABBYY FineReader for ScanSnap：600 MB</li> <li>● Windows 版的 Evernote：150 MB</li> <li>● Scan to Microsoft SharePoint：40 MB</li> <li>● Adobe Acrobat X Standard：1130 MB</li> </ul>			
USB 連接埠 (*4)	USB 2.0 / USB 1.1			

\*1：需要安裝 Service Pack 2 或更新的版本

\*2：需要安裝 Service Pack 4 或更新的版本

不支援 Windows 版的 Evernote 和 Adobe Acrobat X。

\*3：若使用較大的字型大小，部分畫面可能無法正確顯示。

在此情況下，請使用較小的字型大小。

\*4：當使用 USB 3.0 連接埠時，傳送資料的速度與 USB 2.0 相同。



- 安裝 ScanSnap Manager、ScanSnap Organizer 或 CardMinder 的同時，可能會一併安裝以下應用程式。

#### Windows Vista

- .NET Framework 3.5 SP1 (需要 500 MB 的可用硬碟空間)

#### Windows XP

- 若已安裝 Service Pack 3 或更新的版本
  - .NET Framework 3.5 SP1 (需要 500 MB 的可用硬碟空間)
- 若已安裝 Service Pack 2
  - Windows Installer 3.1 (需要 30 MB 的可用硬碟空間)
  - .NET Framework 3.5 SP1 (需要 500 MB 的可用硬碟空間)

- 安裝 Scan to Microsoft SharePoint 的同時，可能會一併安裝以下應用程式。

#### Windows XP

- 若已安裝 Service Pack 3 或更新的版本
  - .NET Framework 2.0 (需要 280 MB 的可用硬碟空間)
- 若已安裝 Service Pack 2
  - Windows Installer 3.1 (需要 30 MB 的可用硬碟空間)
  - .NET Framework 2.0 (需要 280 MB 的可用硬碟空間)

#### Windows 2000

- Windows Installer 3.1 (需要 30 MB 的可用硬碟空間)
- .NET Framework 2.0 (需要 280 MB 的可用硬碟空間)



- 請勿使用鍵盤或顯示器上的 USB 連接埠來連接 ScanSnap (可能會無法正常運作)。
- 如果您使用市售的 USB 集線器，請務必使用配備 AC 變壓器 (可供電) 的集線器。
- 如果 USB 連接埠或 USB 集線器為 USB 1.1，掃描速度會變慢。
- 如果 CPU 或記憶體不符合所需規格，掃描速度會變慢。
- 根據 Windows 系統磁碟管理的情況而異，安裝後實際增加的使用磁碟空間可能會與所需的磁碟空間有所不同。
- 掃描文件所需的硬碟空間大約為所輸出檔案大小的三倍。
- 使用 CardMinder、Scan to Mobile 或 Scan to Salesforce Chatter 時，如果字元顯示不正確，請執行以下作業：
  - Windows 2000 (\*)
    - 選擇 [控制台] → [地區選項] → [一般] 標籤 → [系統的語言設定]，然後勾選 [西歐及美國]、[簡體中文]、[繁體中文] 和 [韓語] 核取方塊。
    - 從 Microsoft Office 2000 或更新版本的安裝光碟安裝通用字型 (Arial Unicode MS)。
  - Windows XP
    - 選擇 [控制台] → [地區及語言選項] → [語言] 標籤 → [安裝東亞語言檔案] 核取方塊。
    - 從 Microsoft Office 2000 或更新版本的安裝光碟安裝通用字型「Arial Unicode MS」。
  - Windows Vista 或 Windows 7
    - 從 Microsoft Office 2003 或更新版本的安裝光碟安裝通用字型「Arial Unicode MS」。

\* : Windowx 2000 不支援以下應用程式：

- Scan to Mobile
- Scan to Salesforce Chatter

以下顯示掃描單面彩色文件時的預計檔案大小。

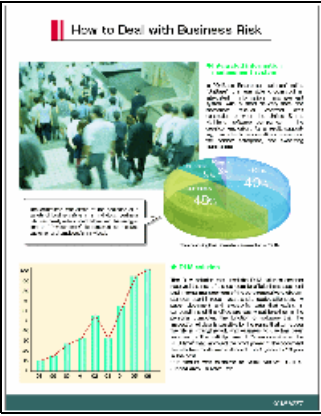
檔案格式	壓縮比	紙張大小
PDF	3	A4 (目錄) 

預計影像資料大小 (KB)

色彩模式	自動解析度	普通	精細	超精細	最佳
彩色	438.4	295.1	442.4	859.3	2921.4
灰階	393.4	264.3	390.0	753.1	2500.4
黑白	175.8	112.0	183.5	352.1	1630.2
色彩高壓縮	209.8	164.2	222.5	156.8	—

## ■ Mac OS

作業系統 (*1)	Mac OS X v10.7	Mac OS X v10.6	Mac OS X v10.5	Mac OS X v10.4 (*2)
CPU	建議 Intel® Core™ 2 Duo 2.4 GHz 或更高 (最少：Intel® Core™ Duo 1.83 GHz 或 PowerPC® G5 1.6 GHz)			
記憶體	2 GB 或以上	1 GB 或以上	512 MB 或以上 (建議 1 GB 或以上)	
顯示解析度	1024 × 768 像素或更高			
硬碟空間	安裝 ScanSnap 隨附軟體所需的硬碟空間如下： <ul style="list-style-type: none"> <li>● ScanSnap Manager：800 MB</li> <li>● ABBYY FineReader for ScanSnap：570 MB</li> <li>● Cardiris：130 MB</li> <li>● Mac 版的 Evernote：55 MB</li> <li>● Adobe Acrobat 9 Pro (*3)：1540 MB</li> </ul>			
USB 連接埠 (*4)	USB 2.0 / USB 1.1			

\*1：建議套用 Mac OS 最新的更新檔。

\*2：Mac OS X v10.5.8 之前的版本不支援 Mac 版的 Evernote。

\*3：使用 Mac OS X v10.7 時，必須使用支援 Mac OS X v10.7 版本的 Adobe Acrobat。  
關於 Mac OS X v10.7 正式支援之 Adobe Acrobat 版本的資訊，請瀏覽 Adobe Systems Incorporated 的網站。

\*4：當使用 USB 3.0 連接埠時，傳送資料的速度與 USB 2.0 相同。



- 請勿使用鍵盤或顯示器上的 USB 連接埠來連接 ScanSnap (可能會無法正常運作)。
- 如果您使用市售的 USB 集線器，請務必使用配備 AC 變壓器 (可供電) 的集線器。
- 如果 USB 連接埠或 USB 集線器為 USB 1.1，掃描速度會變慢。
- 如果 CPU 或記憶體不符合所需規格，掃描速度會變慢。
- 掃描文件時，所需的硬碟空間大約為掃描後輸出檔案大小的三倍。

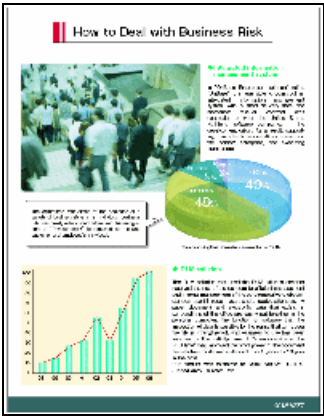

以下顯示掃描單面彩色文件時的預計檔案大小。

檔案格式	壓縮比	紙張大小
PDF	3	A4 (目錄) 

預計影像資料大小 (KB)

色彩模式	自動解析度	普通	精細	超精細	最佳
彩色	438.4	295.1	442.4	859.3	2921.4
灰階	393.4	264.3	390.0	753.1	2500.4
黑白	175.8	112.0	183.5	352.1	1630.2

## 開啓 / 關閉 ScanSnap 電源

本節說明如何開啓 / 關閉 ScanSnap 電源。

ScanSnap 的電源會隨電腦開關而開啓 / 關閉。因此，只要 ScanSnap 連接到電腦，您便無須為開啓 / 關閉電源操心。

### ● 開啓 ScanSnap 電源

在電腦電源開啓時，打開 ADF 進紙槽（頂蓋）。

當 [Scan] 按鈕閃藍燈時表示已開啓 ScanSnap 電源；亮藍燈時則表示 ScanSnap 可以掃描。

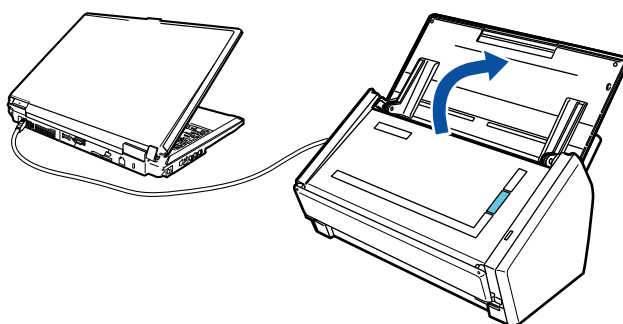

對於某些電腦，可能會在電腦啓動後執行 ScanSnap 啓動程序數次。

### ● 關閉 ScanSnap 電源。

關閉電腦電源，或關上 ADF 進紙槽（掀蓋）。

當關閉 ScanSnap 電源時，[Scan] 按鈕將熄滅。

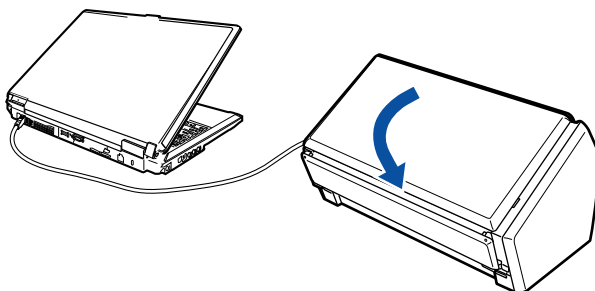

- 收起延展部分後關上 ADF 進紙槽（掀蓋）。
- 確保蓄紙器牢牢關上。關閉 ADF 頂部時若蓄紙器尚未完全關閉，則無法關閉 ScanSnap 電源。
- 有些電腦在關機後，可能需要等待 2、3 分鐘，[Scan] 按鈕的燈號才會熄滅。

### ● ScanSnap 處於睡眠模式

打開電源後如果沒有任何操作，ScanSnap 會於 15 分鐘後進入睡眠模式（省電模式）。進入睡眠模式後，ScanSnap 內部燈會閃爍。

# 可掃描的文件

本節說明可以使用 ScanSnap 掃描的文件。

## ■ 可掃描文件的條件

ScanSnap 可掃描文件的條件如下：

紙張類型	標準辦公用紙、明信片、名片
紙張重量	52 到 127 g/m <sup>2</sup> (14 到 34 磅)
紙張大小	寬度：50.8 到 216 mm (2 到 8.5 英吋) 長度：50.8 到 360 mm (2 到 14.17 英吋) 長頁掃描的尺寸上限 (*) 216 × 863 (mm) / 8.5 × 34 (英吋)

\* : 按住 ScanSnap 上的 [Scan] 按鈕 3 秒以上即開始掃描。



- 掃描以鉛筆書寫的文件時，可能會出現黑色痕跡。建議使用文件護套來掃描此類文件。滾輪上累積的灰塵也可能會造成進紙異常，因此若不使用文件護套掃描此類文件時，請儘可能經常清潔滾輪。  
關於如何清潔 ScanSnap 內部的詳細資訊，請參閱〈清潔 ScanSnap 內部〉(第 402 頁)。
- 可能無法掃描以下類型的文件：
  - 加有迴紋針或訂書針的文件 (請先移除迴紋針或訂書針再掃描)
  - 墨水未乾的文件 (請等到墨水完全變乾後再掃描文件)
  - 文件大於 216 × 863 mm / 8.5 × 34 (英吋) (寬度 × 長度)
  - 非紙類和塑膠卡的文件 (例如布料、金屬箔或投影片)
- 掃描圖片明信片時，請小心以免印有圖片的一面受損。
- 若不使用文件護套掃描以下類型的文件，會使文件受損或造成掃描錯誤。建議您使用文件護套掃描此類文件。
  - 小於 50.8 × 50.8 mm / 2 × 2 (英吋) (寬度 × 長度) 的文件
  - 紙張重量小於 52 g/m<sup>2</sup> (14 磅) 的文件
  - 厚度不一的文件 (如貼有其他物品的信封和紙張)
  - 皺摺或捲曲的文件
  - 摺疊或破損的文件
  - 描圖紙
  - 銅版紙
  - 相片 (相紙)
  - 穿孔或打孔過的文件
  - 形狀不規則 (非方形) 的文件
  - 複寫紙或感熱紙
  - 貼有備忘或便利貼的文件
- 無碳複寫紙可能含有化學成份會使取紙分離墊和進紙輪受損，因此掃描無碳複寫紙時，請注意以下事項：
  - 建議您使用文件護套掃描此類文件。
  - 若不使用文件護套掃描無碳複寫紙，請務必定期清潔滾輪，以保持掃描器效能。相較於只掃描一般辦公用紙的掃描器，掃描無碳複寫紙 (根據類型而異) 可能會使掃描器的使用壽命縮短。

## ■ 使用文件護套的條件

隨附的文件護套是爲了在 ScanSnap 傳送文件而設計。  
您可以掃描大於 A4/Letter 大小、含相片和剪報的文件。  
可以使用文件護套掃描文件的條件如下：

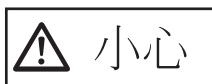

- 請勿使用已受損的文件護套，以免文件護套受損或導致掃描器功能異常。
- 請小心以免手指遭文件護套邊緣割傷。

<b>紙張類型</b>	無法直接送進 ScanSnap 的文件
<b>紙張重量</b>	最重 127 g/m <sup>2</sup> (最重 34 磅) 最重 63.5 g/m <sup>2</sup> (17 磅) (當掃描對摺文件時)
<b>紙張大小</b>	文件護套大小 (216 × 297 mm) A3 (297 × 420 mm) (*) A4 (210 × 297 mm) A5 (148 × 210 mm) A6 (105 × 148 mm) B4 (257 × 364 mm) (*) B5 (JIS) (182 × 257 mm) B6 (JIS) (128 × 182 mm) 明信片 (100 × 148 mm) 名片 (90 × 55 mm, 55 × 90 mm) Letter (8.5 × 11 英吋 (216 × 279.4 mm)) 11 × 17 英吋 (279.4 × 431.8 mm) (*) 自訂紙張大小 寬度：25.4 到 216mm (1 到 8.5 英吋) 長度：25.4 到 297 mm (1 到 11.69 英吋)

\* : 對摺掃描。



- 請勿弄髒或是剪下底端黑白條紋的部分，以免無法正確辨識文件護套。
- 請勿以上下顛倒的方式載入文件護套，以免發生卡紙並使文件護套或裡面的文件受損。
- 請勿將文件長時間放在文件護套內，以免文件上的墨水印到文件護套上。
- 請勿長時間在高溫環境下（例如陽光直射處或加熱設備附近）使用或放置文件護套，以免變形。
- 請勿對摺或拉扯文件護套。
- 請勿在文件護套上放置任何物件，並將文件護套存放於平坦的表面，以免變形。
- 若將多張較小的文件（例如相片和明信片）放置於文件護套中同時掃描，可能會發生卡紙錯誤。建議您逐張掃描此類文件。
- 如果經常發生卡紙，請先送入大概 50 張 PPC 紙張（再生紙），然後再使用文件護套掃描。可以使用空白或已列印的影印紙。

# 如何裝載文件

按照以下程序將文件載入 ScanSnap。

關於可裝載文件的詳細資訊，請參閱 [〈可掃描的文件〉](#) (第 27 頁)。

## 1. 若您載裝多張文件，請先檢查張數。

可載入 ScanSnap 的張數上限如下：

對於 A4 或更小的文件：最多可裝載 50 張（紙張重量為 80g/m<sup>2</sup> [20 磅]，文件疊的厚度小於 5 mm）。



若試圖掃描的張數超過裝載量上限，可能會發生以下問題：

- 可能因檔案大小過大，而無法順利作成檔案。
- 可能發生卡紙。

## 2. 攤開文件。

1. 握住文件兩端，然後攤開數次。

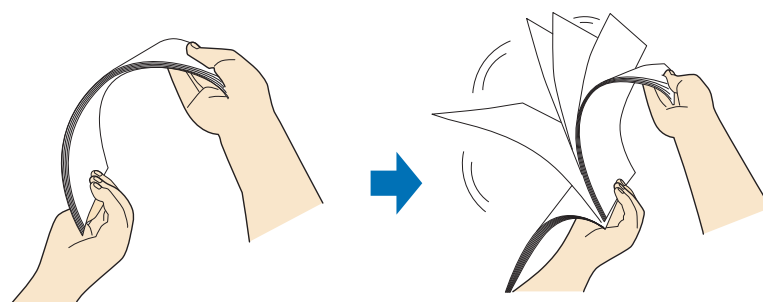

2. 將文件疊旋轉 90 度，以相同方式攤開文件。

## 3. 對齊文件邊緣，然後使頂端呈斜梯狀。

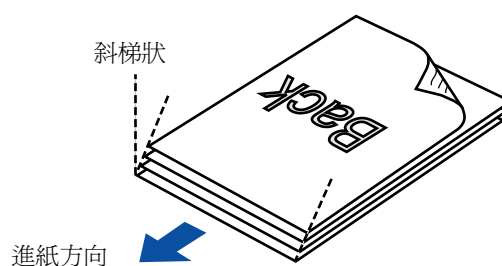

若掃描文件時沒有先對齊頁緣，則可能會發生卡紙或使文件受損。

**4.** 打開 ScanSnap 的 ADF 進紙槽 (掀蓋)。

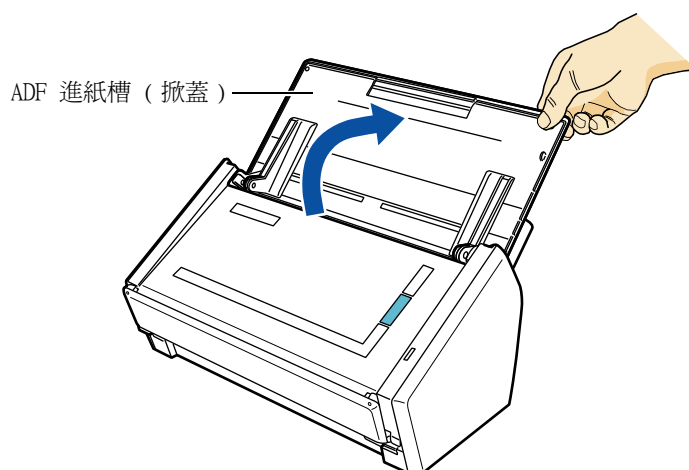

**5.** 朝您的方向拉出 ADF 頂部之蓄紙器。

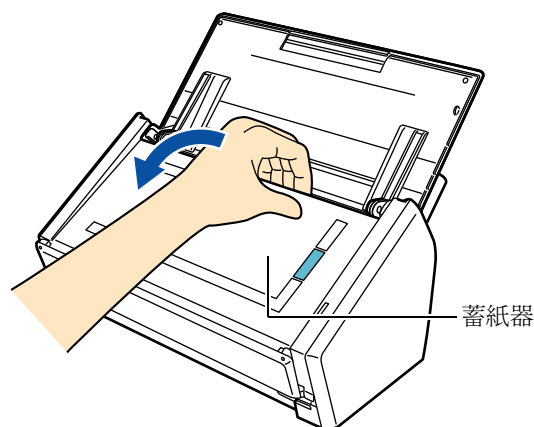

**6.** 拉出 ADF 進紙槽 (掀蓋) 的延展部分並打開蓄紙器。

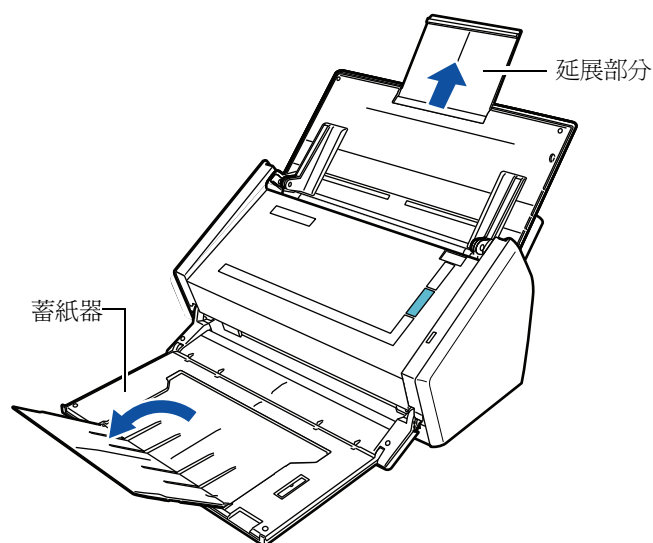

## 7. 將文件載入 ADF 進紙槽 (掀蓋)。

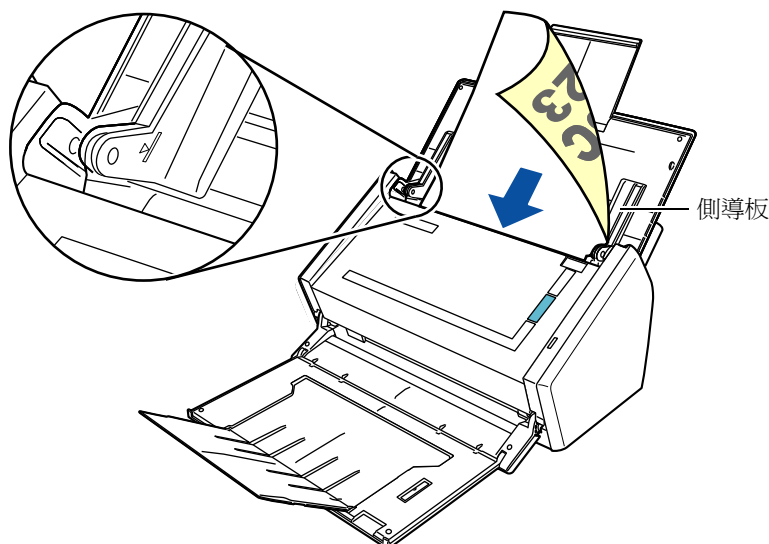

以面朝下，頂端向前 (背面朝您) 的方式載入文件。載入的文件請勿超過側導板上的參考標記。



- 請勿在蓄紙器上堆疊超過 50 張 (80 g/m<sup>2</sup> 或 20 磅) 退出的文件。

### Windows

- 在工作列的 ScanSnap Manager 圖示  上按一下滑鼠右鍵，然後選擇 [Scan 按鈕之設定]。在出現的 ScanSnap 設定對話方塊中按一下 [進階] 按鈕，然後選擇 [掃描] 標籤 → [選項] 按鈕。若在 [掃描模式選項] 對話方塊中已勾選 [文件面朝上掃描] 核取方塊，請以面朝上底端朝下的方式載入文件。

在 Windows 7 中，按一下工作列上的  時，ScanSnap Manager 圖示  會顯示於所出現的功能表中。

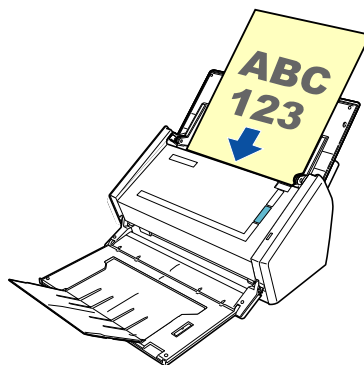

## 8. 調整側導板至文件寬度。

側導板和文件之間請勿留有空隙。

否則，文件送紙時可能會歪斜。

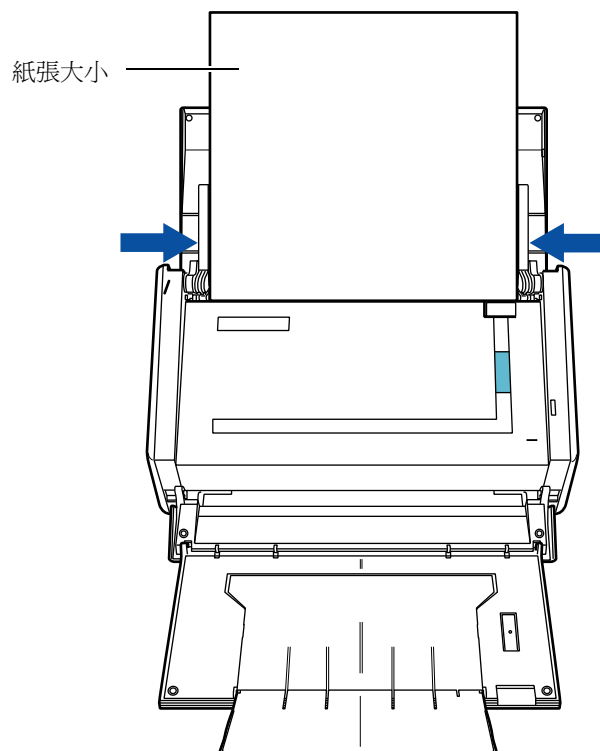



# 掃描操作流程

本節說明掃描文件的操作流程。

掃描文件的方法有兩種。請根據使用目的選擇兩者之一。

## ●使用快捷功能表

即使是初次使用 ScanSnap，只要按照畫面上出現的指示，也能透過「快捷功能表」使用各項功能並執行掃描。

您可從「快捷功能表」中選擇掃描後要與 ScanSnap Manager 連結的應用程式。

關於如何使用「快捷功能表」執行掃描的詳細資訊，請參閱以下說明：

- 使用 Windows XP 時 (→ [第 69 頁](#))
- 使用 Mac OS 時 (→ [第 250 頁](#))

## ●不使用快捷功能表

您可以使用預先定義的掃描設定執行掃描。

在掃描之前，請選擇已指定與 ScanSnap Manager 連結之應用程式的個人設定。根據所選個人設定的掃描設定來掃描文件。

關於如何使用「快捷功能表」執行掃描的詳細資訊，請參閱以下說明：

- 使用 Windows XP 時 (→ [第 74 頁](#))
- 使用 Mac OS 時 (→ [第 254 頁](#))





可以在 ScanSnap 設定對話方塊 / 視窗中勾選或取消勾選 [ 使用快捷功能表 ] 核取方塊來切換以上掃描方法。

按照以下程序顯示 ScanSnap 設定對話方塊 / 視窗：

### **Windows**

在工作列的 ScanSnap Manager 圖示  上按一下滑鼠右鍵，然後選擇 [ Scan 按鈕之設定 ]。

在 Windows 7 中，按一下工作列上的  時，ScanSnap Manager 圖示  會顯示於所出現的功能表中。

### **Mac OS**

按住鍵盤上的 [ control ] 鍵，同時按一下 Dock 上的 ScanSnap Manager 圖示 ，然後選擇 [ 設定 ]。

使用快捷功能表

不使用快捷功能表

開啟 ScanSnap 電源。( → 第 26 頁 )

選擇個人設定。

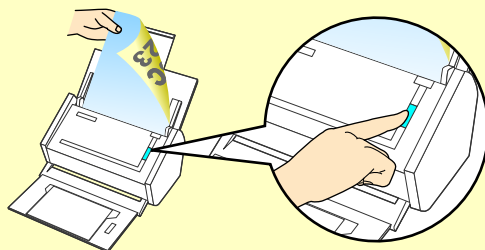

按下 [Scan] 按鈕掃描。

從「快捷功能表」選擇應用程式。

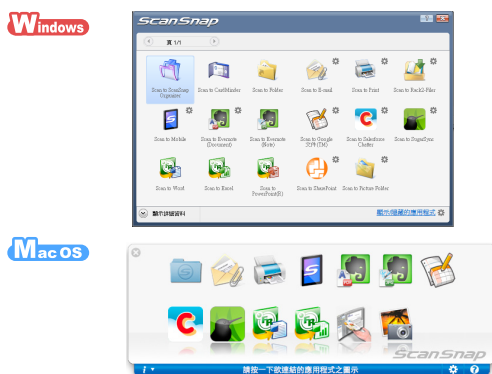

啟動所選的應用程式。

# 安裝軟體



本章說明 ScanSnap 的隨附軟體及如何安裝這些軟體。

隨附軟體概要 . . . . .	36
在 Windows 下安裝 . . . . .	38
在 Mac OS 下安裝 . . . . .	52

# 隨附軟體概要

本節就各種隨附軟體和其功能提供概要說明。您可以使用以下軟體編輯、管理並排列掃描影像。

## ●ScanSnap Manager

需要安裝此掃描器驅動程式才能以 ScanSnap 掃描文件。可將掃描影像儲存為 PDF 或 JPEG 檔案。

若要將 PDF 或 JPEG 檔案儲存到行動裝置，必須在行動裝置中安裝 ScanSnap Connect Application。

可以從「程式市場」下載行動裝置專用的 ScanSnap Connect Application。

## ●ScanSnap Organizer **Windows**

無須開啟影像資料，即可使用此應用程式來顯示影像資料（PDF 或 JPEG 檔案），並可按照您的需要建立資料夾和排列檔案。

## ●CardMinder **Windows**

您可以使用此應用程式有效率地將大量名片數位化。

可以對名片執行文字辨識，並建立資料庫以便管理並搜尋名片資料。

## ●Cardiris **Mac OS**

您可以透過文字辨識功能，使用此應用程式有效率地將大量名片數位化。

## ●ABBYY FineReader for ScanSnap

此應用程式可以透過 OCR（光學文字辨識）功能來辨識掃描影像的文字，並將資料轉換為 Word、Excel 或 PowerPoint 等可編輯的檔案。

Mac OS 只支援轉換為 Word 和 Excel 檔案的功能。

## ●Windows 版的 Evernote **Windows** / Mac 版的 Evernote **Mac OS**

使用 ScanSnap 即可輕易將檔案儲存到 Evernote。

## ●Scan to Microsoft SharePoint **Windows**

使用 ScanSnap 即可輕易將檔案儲存到 SharePoint 和 Office Live。

## ●Rack2-Filer V5.0 試用版 **Windows**

此應用程式可以讓您整合管理數位化的書面文件（電子文件）和電腦作成的數位資料，如同在實際的文件夾中將書面文件歸檔一樣。

關於 Rack2-Filer 所支援語言的詳細資訊，請參閱 Rack2-Filer 的《讀我檔案》。

## ●Adobe Acrobat X Standard **Windows** (\*1)/ Adobe Acrobat 9 Pro **Mac OS** (\*2)

符合業界標準的應用程式，可建立、編輯並管理 PDF 格式的電子文件。

\*1：只有 S1500 隨附。

\*2：只有 S1500M 隨附。

您可以從 Setup DVD-ROM 下載以下軟體。

- **Windows 版 SugarSync Manager**  / **Mac 版 SugarSync Manager**  

使用 ScanSnap 即可輕易將檔案儲存到 SugarSync 資料夾。

# 在 Windows 下安裝

本節說明如何在 Windows 下安裝軟體。

## ■ 如何安裝軟體

當您將 Setup DVD-ROM 插入電腦的 DVD-ROM 光碟機時，出現 [ScanSnap Setup] 對話方塊。



[ScanSnap Setup] 對話方塊中各按鈕的功能如下。

按鈕	功能
讀我檔案	顯示 [Readme] 對話方塊，以便您參閱各軟體的讀我檔案。
安裝產品	顯示 [Install Products] 對話方塊。 <ul style="list-style-type: none"> <li>● [ScanSnap] 按鈕 安裝以下軟體： <ul style="list-style-type: none"> <li>- ScanSnap Manager</li> <li>- ScanSnap Organizer</li> <li>- CardMinder</li> <li>- ABBYY FineReader for ScanSnap</li> </ul> </li> <li>● [Evernote] 按鈕 安裝 Windows 版的 Evernote。</li> <li>● [SugarSync] 按鈕 開啓 Windows 版 SugarSync Manager 的下載頁面。</li> <li>● [Scan to Microsoft SharePoint] 按鈕 安裝 Scan to Microsoft SharePoint。</li> </ul>
使用手冊	顯示 [Manuals] 對話方塊，以便您參閱軟體使用手冊（包括《疑難排解（安裝）》）。
瀏覽 DVD 內容	開啓「Windows 檔案總管」以顯示 DVD-ROM 中的檔案。
與我們聯絡	顯示客戶服務的聯絡資訊。
試用版軟體	顯示 [Trial Software] 對話方塊，以便您安裝試用版軟體。

## ■ ScanSnap 軟體

安裝以下軟體：

- ScanSnap Manager
- ScanSnap Organizer
- CardMinder
- ABBYY FineReader for ScanSnap

程序如下。

**1.** 開啓電腦的電源，然後以擁有「管理員」權限的使用者帳號登入。

**2.** 將 Setup DVD-ROM 插入 DVD-ROM 光碟機。

⇒ 出現 [ScanSnap Setup] 對話方塊。



若未出現 [ScanSnap Setup] 對話方塊，請透過「Windows 檔案總管」按兩下 Setup DVD-ROM 中的「ScanSnap.exe」。

**3.** 按一下 [安裝產品] 按鈕。



⇒ 出現 [Install Products] 對話方塊。

#### 4. 按一下 [ScanSnap] 按鈕。



⇒ 出現 [ScanSnap] 對話方塊，顯示 [歡迎使用 ScanSnap InstallShield Wizard] 畫面。

#### 5. 按一下 [ 下一步 ] 按鈕。

⇒ 出現 [ScanSnap 安裝] 對話方塊。

#### 6. 閱讀關於防毒軟體的訊息，然後按一下 [ 確定 ] 按鈕。

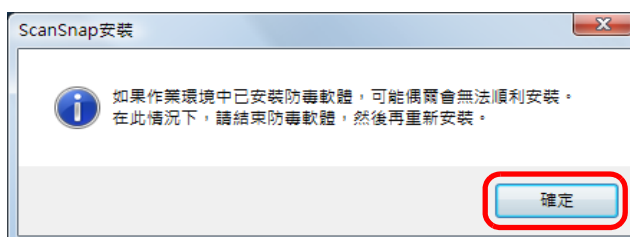

⇒ 出現 [ 選擇功能 ] 畫面。



## 7. 確認已勾選要安裝之軟體的核取方塊，然後按一下 [ 下一步 ] 按鈕。

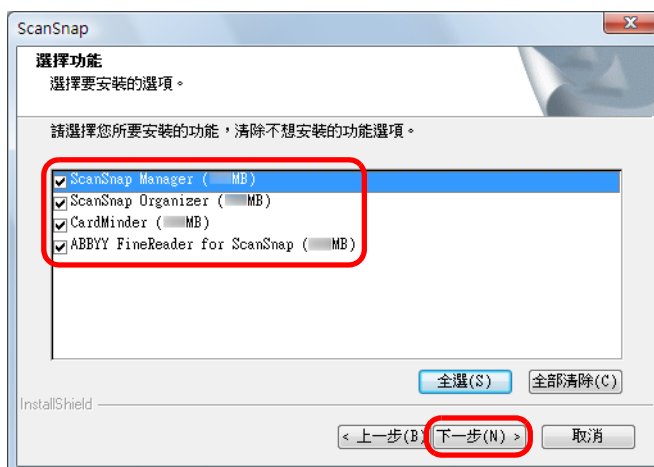

- 除非已勾選核取方塊，否則不會安裝軟體。
- 注意：您必須安裝 ScanSnap Manager。此外，為了利用 ScanSnap 的功能，建議您安裝所有的軟體。

⇒ 出現 [ 選擇目的地位置 ] 畫面。

## 8. 確認目的地資料夾，然後按一下 [ 下一步 ] 按鈕。

⇒ 出現是否接受授權合約的確認訊息。

## 9. 閱讀「使用者授權合約」，請選擇 [ 我接受授權合約的條款 ]，然後按一下 [ 下一步 ] 按鈕。



根據安裝的軟體數目而異，可能有需要重複此步驟。

⇒ 出現 [ 開始複製檔案 ] 畫面。

## 10. 確認設定，然後按一下 [ 下一步 ] 按鈕。

⇒ 開始安裝。當安裝完成後，會出現 [ 安裝完成 ] 畫面。

## 11. 按一下 [ 完成 ] 按鈕。

## 12. 從 DVD-ROM 光碟機中取出 Setup DVD-ROM。



若無法順利完成安裝，請在 [ScanSnap Setup] 對話方塊中選擇 [ 使用手冊 ] → [ 疑難排解 ( 安裝 ) ]，然後參閱《疑難排解 ( 安裝 )》。

## ■ Windows 版的 Evernote

程序如下。

1. 開啓電腦的電源，然後以擁有「管理員」權限的使用者帳號登入。
2. 將 Setup DVD-ROM 插入 DVD-ROM 光碟機。

⇒ 出現 [ScanSnap Setup] 對話方塊。



若未出現 [ScanSnap Setup] 對話方塊，請透過「Windows 檔案總管」按兩下 Setup DVD-ROM 中的「ScanSnap.exe」。

3. 按一下 [安裝產品] 按鈕。



⇒ 出現 [Install Products] 對話方塊。

**4.** 按一下 [Evernote] 按鈕。



⇒ 開始安裝。

**5.** 請按照畫面上的指示完成安裝。

**6.** 當安裝完成通知顯示時，請按一下 [完成] 按鈕。

**7.** 從 DVD-ROM 光碟機中取出 Setup DVD-ROM。

## ■ Windows 版 SugarSync Manager



需要連上網路才能安裝 Windows 版 SugarSync Manager。

程序如下。

**1.** 開啓電腦的電源，然後以擁有「管理員」權限的使用者帳號登入。

**2.** 將 Setup DVD-ROM 插入 DVD-ROM 光碟機。

⇒ 出現 [ScanSnap Setup] 對話方塊。



若未出現 [ScanSnap Setup] 對話方塊，請透過「Windows 檔案總管」按兩下 Setup DVD-ROM 中的「ScanSnap.exe」。

**3.** 按一下 [安裝產品] 按鈕。



⇒ 出現 [Install Products] 對話方塊。

**4.** 按一下 [SugarSync] 按鈕。



⇒ 開啓網頁瀏覽器，打開 Windows 版 SugarSync Manager 的下載頁面。  
下載並安裝 Windows 版 SugarSync Manager。

**5.** 當安裝完成後，從 DVD-ROM 光碟機中取出 Setup DVD-ROM。

## ■ Scan to Microsoft SharePoint

程序如下。



關於系統需求和安裝注意事項的詳細資訊，請參閱 Scan to Microsoft SharePoint 的《讀我檔案》。按一下 [讀我檔案] 對話方塊中的 [Scan to Microsoft SharePoint] 按鈕以開啓《讀我檔案》。

**1.** 開啓電腦的電源，然後以擁有「管理員」權限的使用者帳號登入。

**2.** 將 Setup DVD-ROM 插入 DVD-ROM 光碟機。

⇒ 出現 [ScanSnap Setup] 對話方塊。



若未出現 [ScanSnap Setup] 對話方塊，請透過「Windows 檔案總管」按兩下 Setup DVD-ROM 中的「ScanSnap.exe」。

**3.** 按一下 [安裝產品] 按鈕。



⇒ 出現 [Install Products] 對話方塊。

4. 請按一下 [Scan to Microsoft SharePoint] 按鈕。



⇒ 開始安裝。

5. 請按照畫面上的指示完成安裝。

6. 當安裝完成通知顯示時，請按一下 [關閉] 按鈕。

7. 從 DVD-ROM 光碟機中取出 Setup DVD-ROM。



關於如何使用 Scan to Microsoft SharePoint 的詳細資訊，請參閱《Scan to Microsoft SharePoint 用戶指南》。按一下 [Manuals] 對話方塊的 [Scan to Microsoft SharePoint] 按鈕，以開啓《Scan to Microsoft SharePoint 用戶指南》。

## ■ 試用版軟體

程序如下。



關於系統需求和安裝的詳細資訊，請參閱試用版軟體的《讀我檔案》。按一下 [ 使用版軟體 ] 對話方塊中的軟體名稱，然後再按一下 [ 讀我檔案 ] 按鈕以開啓《讀我檔案》。

**1.** 開啓電腦的電源，然後以擁有「管理員」權限的使用者帳號登入。

**2.** 將 Setup DVD-ROM 插入 DVD-ROM 光碟機。

⇒ 出現 [ScanSnap Setup] 對話方塊。



若未出現 [ScanSnap Setup] 對話方塊，請透過「Windows 檔案總管」按兩下 Setup DVD-ROM 中的「ScanSnap.exe」。

**3.** 按一下 [ 試用版軟體 ] 按鈕。



⇒ 出現 [Trial Software] 對話方塊。



#### 4. 按一下您要安裝的試用版軟體按鈕。



⇒ 出現試用版軟體的設定對話方塊（例如 [Rack2-Filer 設定]）。

#### 5. 按一下 [ 安裝產品 ] 按鈕。

⇒ 開始安裝。

#### 6. 請按照畫面上的指示完成安裝。

#### 7. 當安裝完成通知顯示時，請按一下 [ 完成 ] 按鈕。

#### 8. 從 DVD-ROM 光碟機中取出 Setup DVD-ROM。



關於如何使用試用版軟體的詳細資訊，請參閱該軟體的使用手冊。  
按一下試用版軟體設定對話方塊中的 [ 使用手冊 ] 按鈕，以打開使用手冊。

## ■ Adobe Acrobat

按照以下程序安裝 Adobe Acrobat。



- S1500 隨附 Windows 的 Adobe Acrobat DVD-ROM。
- Adobe Acrobat 可用於以下的作業系統：
  - Windows 7
  - Windows Vista (需要 Service Pack 2 或更新的版本)
  - Windows XP (需要 Service Pack 3 或更新的版本)

其他需求如下：

- Internet Explorer 7.0 或更新的版本 / Firefox 3.5 或更新的版本
- 顯示解析度為 1024 x 576 像素或更高



Adobe Acrobat 可與 ScanSnap Manager 連結來顯示掃描影像。如果電腦上已安裝最新版本的 Adobe Acrobat，則不用重新安裝。

### 1. 將 Adobe Acrobat DVD-ROM 插入 DVD-ROM 光碟機。

⇒ 出現 [自動播放] 對話方塊。

### 2. 按一下 [執行 Autoplay.exe]。

⇒ 出現 [Setup] 對話方塊。

### 3. 在 [選擇應用程式語言] 下拉式清單中選擇 [中文 (繁體)] 按鈕。



⇒ 出現 [Adobe Acrobat X Standard - ChineseT - 安裝] 對話方塊。

**4.** 按一下 [ 下一步 ] 按鈕。

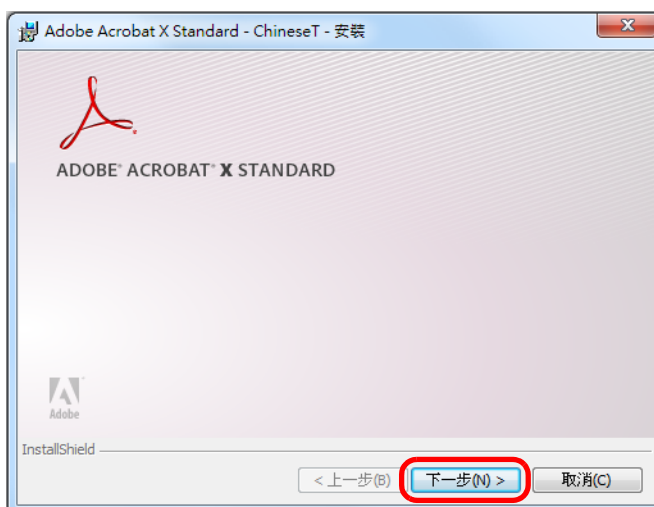

**5.** 請按照畫面上的指示完成安裝。



- 關於安裝 Adobe Acrobat 的詳細資訊，請參閱 Adobe Acrobat DVD-ROM 中的《Readme》。  
若要開啓「讀我檔案」，請透過「Windows 檔案總管」開啓以下檔案。  
DVD-ROM 光碟機：\ReadMeCT.htm
- 關於如何使用 Adobe Acrobat 的詳細資訊，請參閱《Adobe Acrobat 說明》。

**6.** 當安裝完成後，從 DVD-ROM 光碟機中取出 Adobe Acrobat DVD-ROM。

# 在 Mac OS 下安裝

本節說明如何在 Mac OS 下安裝軟體。

## ■ 如何安裝軟體

當您將 Setup DVD-ROM 插入電腦的 DVD-ROM 光碟機時，出現 [ScanSnap] 視窗。



[ScanSnap] 視窗中各圖示的功能如下：

圖示	功能
ScanSnap	安裝以下軟體： <ul style="list-style-type: none"> <li>● ScanSnap Manager</li> <li>● ABBYY FineReader for ScanSnap</li> <li>● Cardiris</li> </ul>
其他軟體	顯示 [ 其他軟體 ] 視窗 <ul style="list-style-type: none"> <li>● [Evernote] 圖示 安裝 Mac 版的 Evernote。</li> <li>● [SugarSync] 圖示 開啓 Mac 版 SugarSync Manager 的下載頁面。</li> </ul>
讀我檔案	顯示《讀我檔案》。
疑難排解 ( 安裝 )	顯示《疑難排解 ( 安裝 )》。
操作指南	顯示本使用手冊。

## ■ ScanSnap 軟體

安裝以下軟體：

- ScanSnap Manager
- ABBYY FineReader for ScanSnap
- Cardiris

程序如下。

**1.** 開啓電腦的電源，然後以擁有「管理員」權限的使用者帳號登入。

**2.** 將 Setup DVD-ROM 插入 DVD-ROM 光碟機。

⇒ 出現 [ScanSnap] 視窗。

**3.** 按兩下 [ScanSnap] 圖示。



⇒ 出現確認訊息。

**4.** 按一下 [繼續] 按鈕。

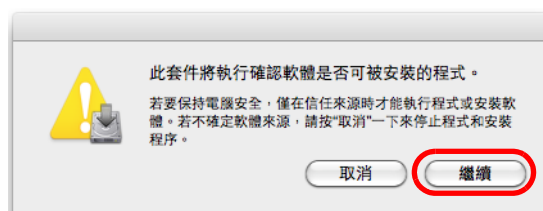

⇒ 出現 [安裝 "ScanSnap"] 視窗，顯示 [歡迎使用 "ScanSnap" 安裝程式] 畫面。

**5.** 按一下 [ 繼續 ] 按鈕。

⇒ 出現 [ 重要資訊 ] 畫面。

**6.** 閱讀 [ 重要資訊 ]，然後按一下 [ 繼續 ] 按鈕。

⇒ 出現 [ 軟體授權協議 ] 畫面。

**7.** 閱讀「ScanSnap 使用者授權合約」然後按一下 [ 繼續 ] 按鈕。

⇒ 出現確認訊息。

**8.** 若要接受授權合約，請按一下 [ 同意 ] 按鈕。

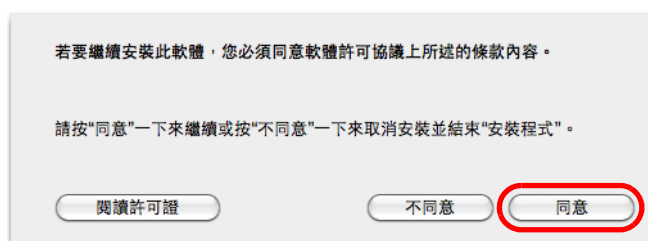

⇒ 出現 [Cardiris 許可證] 畫面。

**9.** 向下捲動畫面，閱讀《I.R.I.S. License Agreement》全文，然後按一下 [ 繼續 ] 按鈕。

⇒ 出現確認訊息。

**10.** 若要接受授權合約，請按一下 [ 同意 ] 按鈕。

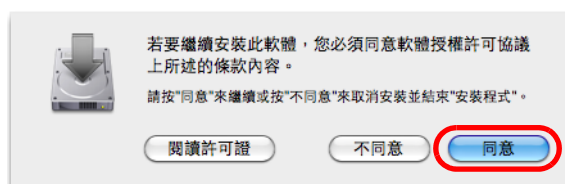

⇒ 出現 [ 在 " 磁碟名稱 " 上進行標準安裝 ] 畫面。

## 11. 按一下 [ 安裝 ] 按鈕。



- 若只要安裝 ScanSnap Manager，請按一下 [ 自定 ] 按鈕，然後在顯示的 [ 在 " 磁碟名稱 " 上進行自定安裝 ] 畫面中，取消勾選 [ ABBYY FineReader for ScanSnap ] 和 [ Cardiris ] 核取方塊。
- 無法單獨安裝 ABBYY FineReader for ScanSnap 或 Cardiris。

⇒ 出現認證視窗。

## 12. 輸入擁有「管理員」權限的使用者名稱和密碼，然後按一下 [ 好 ] 按鈕。

⇒ 開始安裝。當安裝完成後，會出現 [ 已成功完成安裝。 ] 畫面。

## 13. 按一下 [ 關閉 ] 按鈕。

## 14. 從 DVD-ROM 光碟機中取出 Setup DVD-ROM。

## ■ Mac 版的 Evernote

程序如下。

1. 開啓電腦的電源，然後以擁有「管理員」權限的使用者帳號登入。
2. 將 Setup DVD-ROM 插入 DVD-ROM 光碟機。  
⇒ 出現 [ScanSnap] 視窗。
3. 按兩下 [其他軟體] 圖示。



⇒ 出現 [其他軟體] 視窗。

4. 按兩下 [Evernote] 圖示。



⇒ 出現確認訊息。



## 5. 若要接受授權合約，請按一下 [Agree] 按鈕。

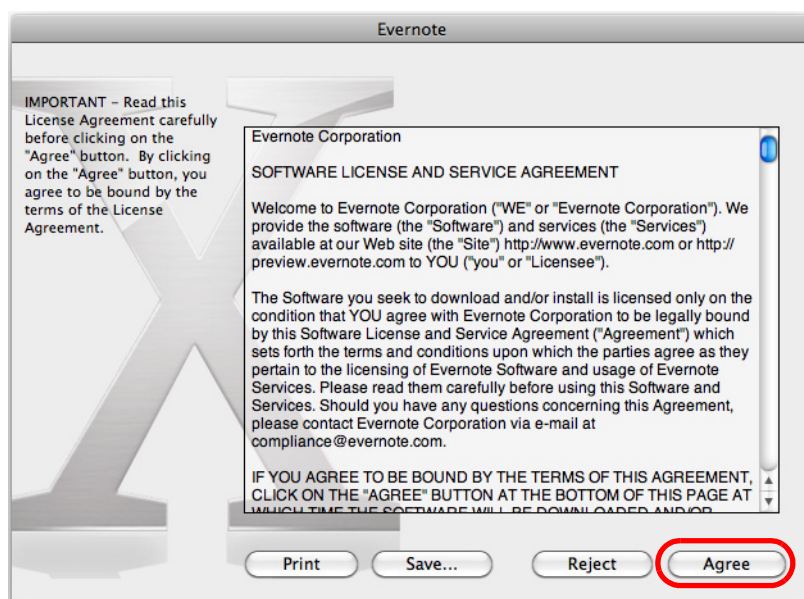

⇒ 出現開始安裝 Mac 版 Evernote 的視窗。

## 6. 將 [Evernote] 圖示拖曳至 [Applications] 圖示。



⇒ 將 Mac 版的 Evernote 複製到 [應用程式] 資料夾。

## 7. 當複製完成後，將 Evernote 圖示拖曳至桌面上的「垃圾桶」。

## 8. 從 DVD-ROM 光碟機中取出 Setup DVD-ROM。



若無法順利完成安裝，請在 [ScanSnap] 視窗中選擇 [疑難排解 (安裝)]，然後參閱《疑難排解 (安裝)》。

## 9. 準備連結 Evernote。

啓動 Evernote 並建立新的記事本。

## ■ Mac 版 SugarSync Manager



需要連上網路才能安裝 Mac 版 SugarSync Manager。

程序如下。

1. 開啓電腦的電源，然後以擁有「管理員」權限的使用者帳號登入。
2. 將 Setup DVD-ROM 插入 DVD-ROM 光碟機。  
⇒ 出現 [ScanSnap] 視窗。
3. 按兩下 [其他軟體] 圖示。

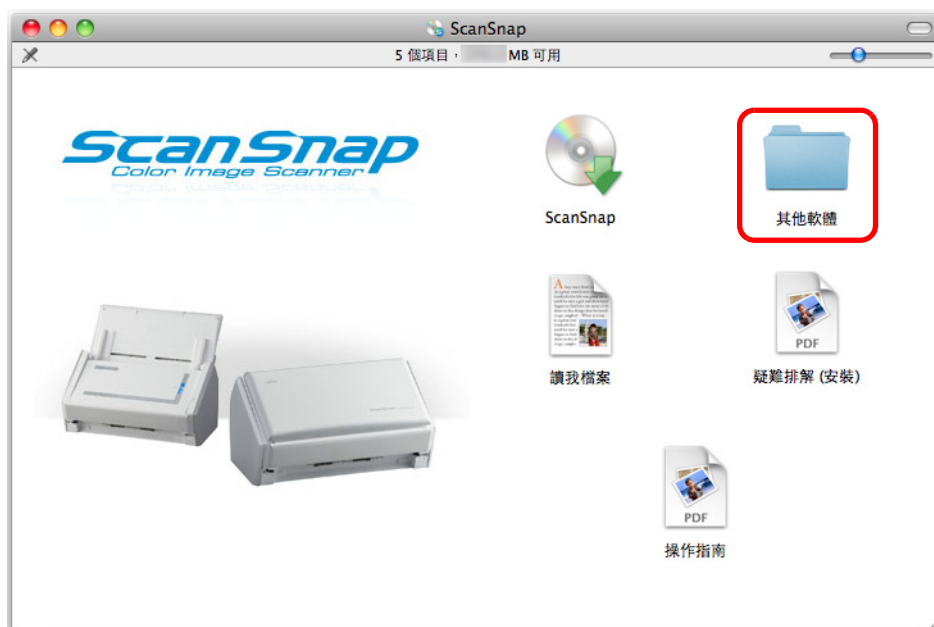

⇒ 出現 [其他軟體] 視窗。

**4.** 按兩下 [SugarSync] 圖示。



⇒ 開啓網頁瀏覽器，打開 Mac 版 SugarSync Manager 的下載頁面。  
下載並安裝 Mac 版 SugarSync Manager。

**5.** 當安裝完成後，從 DVD-ROM 光碟機中取出 Setup DVD-ROM。

## ■ Adobe Acrobat

按照以下程序，安裝 Adobe Acrobat。



- S1500M 隨附 Mac OS 版的 Adobe Acrobat DVD-ROM。
- Adobe Acrobat 可用於以下的作業系統：
  - Mac OS X v10.6 (需要安裝 Adobe Acrobat 9.1 或更新的版本)
  - Mac OS X v10.5
  - Mac OS X v10.4.11

其他需求如下：

- Safari 3.0.4 或更新的版本
- 顯示解析度為 1024 × 768 像素或更高



Adobe Acrobat 可與 ScanSnap Manager 連結來顯示掃描影像。如果電腦上已安裝最新版本的 Adobe Acrobat，則不用重新安裝。

### 1. 將 Adobe Acrobat DVD-ROM 插入 DVD-ROM 光碟機。

⇒ 自動檢測到 DVD-ROM 並出現 [Adobe Acrobat 9 Pro] 視窗。



- 若要取出 DVD-ROM，請按下 [⏏] 按鈕或鍵盤上的 [F12] 鍵。
- 將 Adobe Acrobat DVD-ROM 插入 DVD-ROM 光碟機時，若沒有出現 [Adobe Acrobat 9 Pro] 視窗，請按兩下桌面上的 [Adobe Acrobat 9 Pro] 圖示。

### 2. 將 [Adobe Acrobat 9 Pro] 圖示拖放到 [Applications] 圖示。

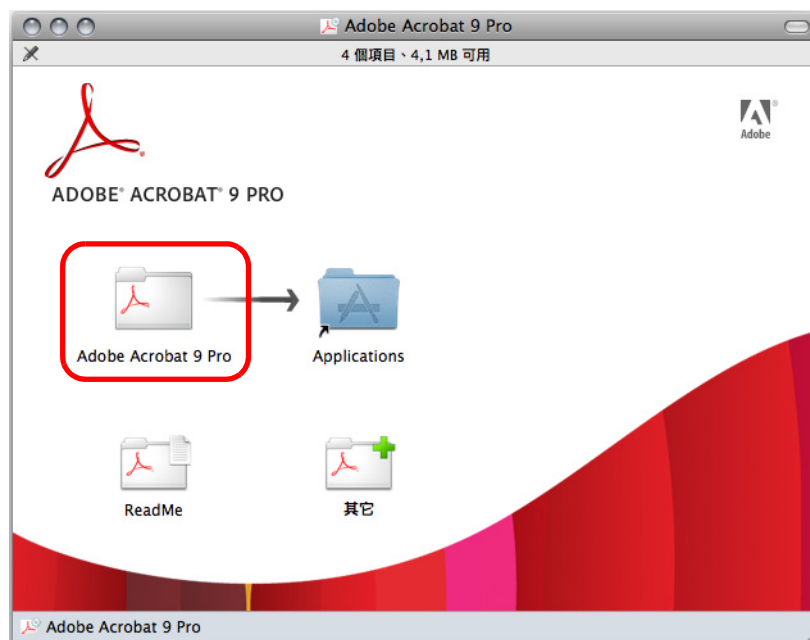

⇒ 將 [Adobe Acrobat 9 Pro] 複製到 [應用程式] 資料夾。

### 3. 當複製完成後，按照以下程序安裝 Adobe Acrobat。

1. 按兩下 [應用程式] 圖示。
2. 開啓 [應用程式] 資料夾中的 [Adobe Acrobat 9 Pro] 資料夾。
3. 按一下 [Adobe Acrobat Pro] 圖示，然後按照畫面上的指示繼續安裝。



- 關於如何安裝 Adobe Acrobat 的詳細資訊，請在步驟 2. 中的 [Adobe Acrobat 9 Pro] 對話方塊按一下 [Read Me] 並閱讀安裝指示。
- 關於如何使用 Adobe Acrobat 的詳細資訊，請參閱《Adobe Acrobat 說明》。

### 4. 當安裝完成後，從 DVD-ROM 光碟機中取出 Adobe Acrobat DVD-ROM。

# 使用 ScanSnap ( 對於 Windows 的使用者 )



本章說明如何執行掃描、指定掃描設定、新增、變更或刪除個人設定，以及各種的掃描器功能和用途。

ScanSnap Manager 圖示與操作 . . . . .	64
如何執行掃描 . . . . .	67
設定 ScanSnap Manager . . . . .	79
動作 . . . . .	101
ScanSnap 各種使用方式 . . . . .	208

# ScanSnap Manager 圖示與操作

ScanSnap Manager 中可管理 ScanSnap 上的所有操作。

當 Windows 啓動時，ScanSnap Manager 圖示會自動出現於工作列上。

ScanSnap Manager 圖示可表示 ScanSnap Manager 與 ScanSnap 之間的通訊是否正常。圖示會根據通訊狀態作如下變更。

狀態	ScanSnap Manager 圖示
通訊時	
非通訊時	

按一下 ScanSnap Manager 圖示時會出現功能表。

 在 Windows 7 中，按一下工作列上的  時，ScanSnap Manager 圖示  會顯示於所出現的功能表中。

若要在工作列中一直顯示 ScanSnap Manager 圖示 ，請將該圖示  拖放到工作列上。



The screenshot shows a Windows 7 system tray with a context menu open. The context menu contains a ScanSnap Manager icon (a blue 'S' in a circle) which is circled in red. A red arrow points from this icon to the ScanSnap Manager icon in the system tray, which is also circled in red. The system tray includes icons for network, volume, and power, along with the time and date (2:57 PM, 4/5/).



## ■ 右鍵功能表

在 ScanSnap Manager 圖示  上按一下滑鼠右鍵即出現此功能表。

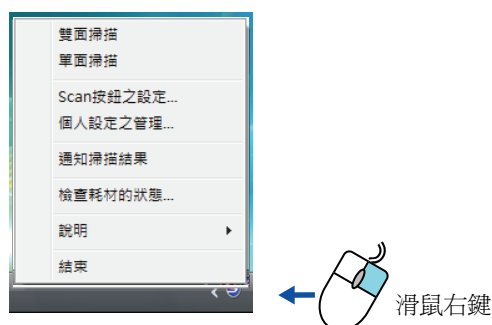

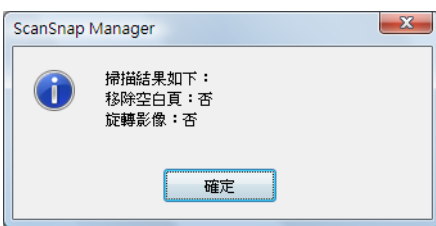
項目	功能
雙面掃描	掃描文件兩面。按照 [Scan 按鈕之設定 ] 中所指定的設定。
單面掃描	只掃描文件一面。按照 [Scan 按鈕之設定 ] 中所指定的設定。
Scan 按鈕之設定	顯示 ScanSnap 設定對話方塊。 您可以在此對話方塊中指定掃描設定。 ⇒ <a href="#">〈如何指定掃描設定〉(第 82 頁)</a>
個人設定之管理	顯示 [ScanSnap Manager - 個人設定之管理 ] 對話方塊。 在 ScanSnap 設定對話方塊中勾選了 [ 使用快捷功能表 ] 核取方塊時，便無法選擇 [ 個人設定之管理 ]。 ⇒ <a href="#">〈個人設定之管理〉(第 85 頁)</a>
通知掃描結果	當掃描完成後會出現一則訊息，告知您是否已移除空白頁或已旋轉影像。 
檢查耗材的狀態	顯示 [ScanSnap Manager - 檢查耗材的狀態 ] 對話方塊。 您可以在更換耗材後，重設耗材計數器。 ⇒ <a href="#">〈耗材〉(第 407 頁)</a>
說明	顯示以下的功能表： <ul style="list-style-type: none"> <li>● 說明 開啓《ScanSnap Manager 說明》。</li> <li>● 疑難排解 顯示《ScanSnap Manager 說明》中的 [ 疑難排解 ]。</li> <li>● ScanSnap 入口網站 開啓 ScanSnap 全球網址 (<a href="http://scansnap.fujitsu.com/">http://scansnap.fujitsu.com/</a>)。</li> <li>● 關於 ScanSnap Manager 顯示 [ScanSnap Manager - 版本資訊 ] 對話方塊。</li> <li>● 偏好設定 顯示 [ScanSnap Manager - 偏好設定 ] 對話方塊。</li> <li>● 線上更新 顯示 [ScanSnap Manager - 線上更新 ] 對話方塊 (<a href="#">第 423 頁</a>)。</li> </ul>
結束	結束 ScanSnap Manager。 ⇒ <a href="#">〈結束 ScanSnap 操作〉(第 78 頁)</a>

## ■ 左鍵功能表

在 ScanSnap Manager 圖示  上按一下滑鼠左鍵即出現此功能表。可用的個人設定顯示於「左鍵功能表」中。

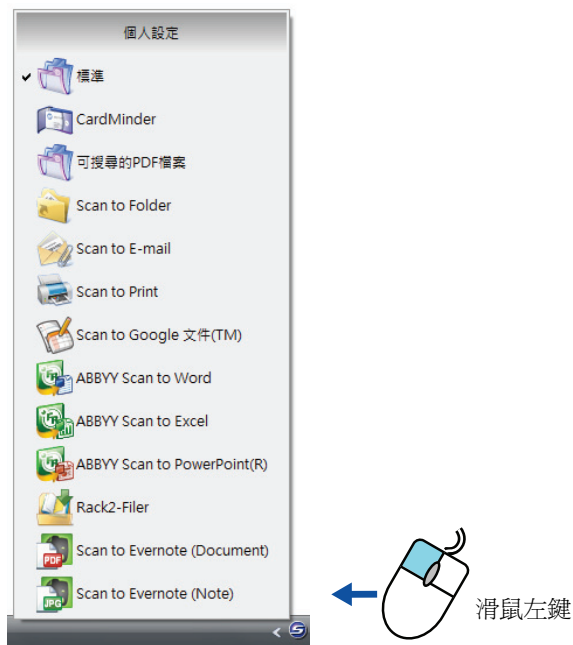

「左鍵功能表」圖例

在執行掃描之前，在「左鍵功能表」中選擇個人設定。根據所選個人設定的掃描設定來掃描文件。

關於如何新增、變更或刪除個人設定的詳細資訊，請參閱〈個人設定之管理〉(第 85 頁)。



- 若要啓用「左鍵功能表」，您需要在 ScanSnap 設定對話方塊中取消勾選 [ 使用快捷功能表 ] 核取方塊。勾選此核取方塊時，不會出現「左鍵功能表」。
- 若連接 ScanSnap S1500/S1500M 之電腦先前使用過以下掃描器機型，則會保留已指定的個人設定：
  - ScanSnap S1300
  - ScanSnap S1100
  - ScanSnap S510
  - ScanSnap S500
  - ScanSnap S300

# 如何執行掃描





本節說明如何使用 ScanSnap 執行掃描。

## ■ 準備工作

### 1. 開啓電腦的電源。

⇒ 當 Windows 啓動時，ScanSnap Manager 圖示  會自動出現於工作列上。



- 若沒有顯示 ScanSnap Manager 圖示 ，請選擇 [開始] 功能表 → [所有程式] → [ScanSnap Manager] → [ScanSnap Manager] 來啓動 ScanSnap Manager。一般而言，ScanSnap Manager 在安裝時會登錄於 [啓動] 下，因此當 Windows 啓動時工作列上會顯示出該圖示 。
- 若 ScanSnap Manager 未登錄於 [啓動] 下，請按照以下程序登錄 ScanSnap Manager：
  1. 從「右鍵功能表」選擇 [說明] → [偏好設定]。  
⇒ 出現 [ScanSnap Manager - 偏好設定] 對話方塊。
  2. 勾選 [自動啓動] 標籤中的 [當您登入電腦時啓動 ScanSnap Manager] 核取方塊。
- 在 Windows 7 中，按一下工作列上的  時，ScanSnap Manager 圖示  會顯示於所出現的功能表中。

關於如何在工作列上顯示 ScanSnap Manager 圖示  的詳細資訊，請參閱 [〈ScanSnap Manager 圖示與操作〉](#)（第 64 頁）。

## 2. 打開 ScanSnap 的 ADF 進紙槽（掀蓋）以開啓電源。

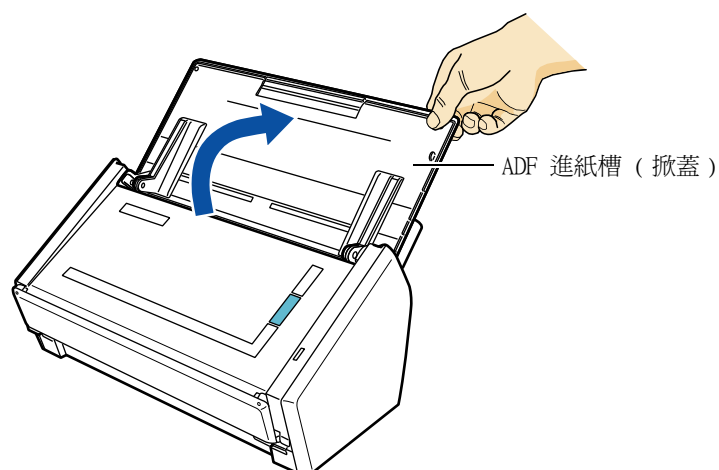

⇒ ScanSnap Manager 圖示會由  變更為 .



根據電腦性能、作業環境和負荷（例如同時執行多個程式時）而異，ScanSnap Manager 圖示可能需要一點時間才會變為 .

有兩種方法執行掃描，使用「快捷功能表」或不使用「快捷功能表」。關於詳細資訊，請參閱以下說明：

- 使用快捷功能表（→ [第 69 頁](#)）
- 不使用快捷功能表（→ [第 74 頁](#)）

## ■ 使用快捷功能表

以下說明使用「快捷功能表」執行掃描的程序。

### 1. 從「右鍵功能表」選擇 [Scan 按鈕之設定]。

關於「右鍵功能表」的詳細資訊，請參閱〈右鍵功能表〉（第 65 頁）。

⇒ 出現 ScanSnap 設定對話方塊。

### 2. 勾選 [使用快捷功能表] 核取方塊。



### 3. 按一下個人設定按鈕之一。



個人設定按鈕

個人設定按鈕	說明
[ 建議 ] 按鈕	ScanSnap 設定對話方塊 [ 掃描 ] 標籤中的 [ 畫質 ] 設定為 [ 自動解析度 ]，而其他設定則為預設值。 當要以最佳品質並以合適的紙張大小掃描文件時，建議選擇此按鈕。
[ 小檔案 ] 按鈕	ScanSnap 設定對話方塊 [ 掃描 ] 標籤中的 [ 畫質 ] 設定為 [ 普通 ]（彩色 / 灰階：150 dpi、黑白：300 dpi），而其他設定則為預設值。 若要縮小檔案大小，建議選擇此按鈕。
[ 高畫質 ] 按鈕	ScanSnap 設定對話方塊 [ 掃描 ] 標籤中的 [ 畫質 ] 設定為 [ 超精細 ]（彩色 / 灰階：300 dpi、黑白：600 dpi），而其他設定則為預設值。 若要以高畫質掃描文件時，建議選擇此按鈕。
[ 自訂 ] 按鈕	預設與 [ 建議 ] 的設定相同。 根據掃描目的的可變更掃描設定。



- 預設為 [ 建議 ] 按鈕。
  - 關於使用「快捷功能表」時預設值的詳細資訊，請參閱《ScanSnap Manager 說明》。
  - 無法變更 [ 建議 ]、[ 小檔案 ] 和 [ 高畫質 ] 按鈕的設定。如果您變更這些掃描設定，個人設定會自動切換為 [ 自訂 ]。
- 關於如何變更掃描設定的詳細資訊，請參閱 [〈如何指定掃描設定〉](#)（第 82 頁）。

#### 4. 按一下 [ 確定 ] 按鈕關閉 ScanSnap 設定對話方塊。

#### 5. 將文件載入 ScanSnap。

關於如何裝載文件的詳細資訊，請參閱 [〈如何裝載文件〉](#)（第 29 頁）。

#### 6. 按下 ScanSnap 上的 [Scan] 按鈕以開始掃描。



- [Scan] 按鈕預設為 [ 雙面掃描 ]。注意：您可以使用 ScanSnap Manager 將 [Scan] 按鈕的設定切換為 [ 單面掃描 ]。
  - 您也可以從「右鍵功能表」啟動掃描。
- 關於更多詳細資訊，請參閱 [〈只掃描文件單面〉](#)（第 208 頁）。
- 關於更多詳細資訊，請參閱 [〈右鍵功能表〉](#)（第 65 頁）。



- 請勿在掃描期間插拔 ScanSnap 和其他 USB 裝置。
- 請勿在掃描期間關閉 ADF 進紙槽（掀蓋）。
- 請勿在掃描期間切換使用者，否則會取消掃描。

⇒ 掃描時 ScanSnap 上的 [Scan] 按鈕會閃藍燈。

出現 [ScanSnap Manager - 影像掃描和存檔] 對話方塊。

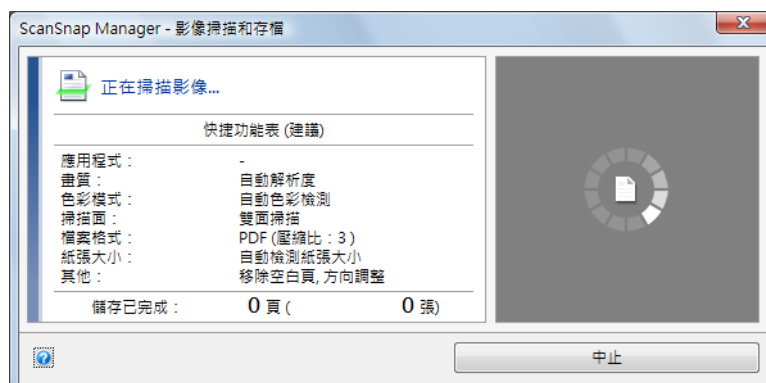

⇒ 當掃描完成後，會出現「快捷功能表」。





## 7. 在「快捷功能表」中，按一下要與 ScanSnap Manager 連結的應用程式圖示。



⇒ 啟動所選的應用程式。



- 若要指定「快捷功能表」中顯示 / 隱藏的應用程式，或變更應用程式的顯示順序，請參閱〈快捷功能表設定〉（第 79 頁）。
- 若在掃描之前選擇要與 ScanSnap Manager 連結的應用程式，請參閱〈不使用快捷功能表〉（第 74 頁）。

應用程式	說明
 Scan to ScanSnap Organizer (*1)	顯示 [ScanSnap Organizer] 對話方塊。 掃描影像會儲存於 ScanSnap Organizer 中所指定的資料夾。 關於如何操作 ScanSnap Organizer 的詳細資訊，請參閱《ScanSnap Organizer 使用指南》。
 Scan to CardMinder (*2)	顯示 [CardMinder] 對話方塊。 將掃描影像儲存至 CardMinder。 關於選擇此項目後如何繼續操作的詳細資訊，請參閱〈將名片儲存到 CardMinder〉（第 141 頁）。
 Scan to Folder	顯示 [Scan to Folder] 對話方塊。 您可以指定掃描影像的儲存目的地資料夾。 關於選擇此項目後如何繼續操作的詳細資訊，請參閱〈將資料儲存於指定的資料夾〉（第 103 頁）。
 Scan to E-mail	顯示 [Scan to E-mail] 對話方塊。 將掃描影像附加至電子郵件訊息。 關於選擇此項目後如何繼續操作的詳細資訊，請參閱〈將檔案附加至電子郵件〉（第 110 頁）。
 Scan to Print	顯示 [Scan to Print] 對話方塊。 使用指定的印表機列印掃描影像。 關於選擇此項目後如何繼續操作的詳細資訊，請參閱〈使用 ScanSnap 作為影印機時〉（第 119 頁）。

應用程式	說明
 Scan to Rack2-Filer (*3)	從掃描影像資料建立 PDF 檔案，並儲存到 Rack2-Filer 的資料夾中。 關於選擇此項目後如何繼續操作的詳細資訊，請參閱 <a href="#">〈Scan to Rack2-Filer〉(第 153 頁)</a> 。
 Scan to Mobile (*4) (*5)	顯示 [Scan to Mobile] 對話方塊。 您可以將掃描影像儲存至行動裝置。 關於選擇此項目後如何繼續操作的詳細資訊，請參閱 <a href="#">〈將資料儲存到行動裝置〉(第 197 頁)</a> 。
 Scan to Evernote (Document) (*5) (*6)	可以將掃描影像所建立的 PDF 檔案儲存到 Evernote。 關於選擇此項目後如何繼續操作的詳細資訊，請參閱 <a href="#">〈將文件儲存到 Evernote〉(第 158 頁)</a> 。
 Scan to Evernote (Note) (*5) (*6)	可以將掃描影像所建立的 JPEG 檔案儲存到 Evernote。 關於選擇此項目後如何繼續操作的詳細資訊，請參閱 <a href="#">〈將手寫備忘儲存到 Evernote〉(第 165 頁)</a> 。
 Scan to Google 文件(TM) (*4) (*5)	可以將掃描影像所建立的 PDF 檔案儲存到「Google 文件」。 關於選擇此項目後如何繼續操作的詳細資訊，請參閱 <a href="#">〈將文件儲存到「Google 文件」〉(第 170 頁)</a> 。
 Scan to Salesforce Chatter (*4) (*5)	您可以將掃描影像發佈至 Salesforce Chatter。 關於選擇此項目後如何繼續操作的詳細資訊，請參閱 <a href="#">〈發佈至 Salesforce Chatter〉(第 179 頁)</a> 。
 Scan to SugarSync (*5) (*7)	您可以將掃描影像儲存到 SugarSync 資料夾。 關於選擇此項目後如何繼續操作的詳細資訊，請參閱 <a href="#">〈將資料儲存到 SugarSync 資料夾〉(第 190 頁)</a> 。
 Scan to Word (*8)	將掃描影像轉換成文字資料，以建立 Word 檔案。 關於選擇此項目後如何繼續操作的詳細資訊，請參閱 <a href="#">〈轉換為 Word/Excel/PowerPoint 文件〉(第 133 頁)</a> 。
 Scan to Excel (*8)	將掃描影像轉換成文字資料，以建立 Excel 檔案。 關於選擇此項目後如何繼續操作的詳細資訊，請參閱 <a href="#">〈轉換為 Word/Excel/PowerPoint 文件〉(第 133 頁)</a> 。
 Scan to PowerPoint(R) (*8)	將掃描影像轉換成文字資料，以建立 PowerPoint 檔案。 關於選擇此項目後如何繼續操作的詳細資訊，請參閱 <a href="#">〈轉換為 Word/Excel/PowerPoint 文件〉(第 133 頁)</a> 。
 Scan to SharePoint (*9)	將掃描影像儲存到 SharePoint 或 Office Live。 關於選擇此項目後如何繼續操作的詳細資訊，請參閱 <a href="#">〈將資料儲存於 SharePoint〉(第 146 頁)</a> 。
 Scan to Picture Folder	顯示 [Scan to Picture Folder] 對話方塊。 將掃描影像所建立的 JPEG 檔案儲存到「圖片」資料夾。 關於選擇此項目後如何繼續操作的詳細資訊，請參閱 <a href="#">〈將檔案儲存到圖片資料夾〉(第 126 頁)</a> 。

\*1 : 已安裝 ScanSnap Organizer 時顯示。

\*2 : 已安裝 CardMinder 時顯示。

\*3 : 已安裝 Rack2-Filer 試用版 (ScanSnap 隨附) 或 Rack2-Filer (隨附或另售, 建議 V5.0 或更新的版本) 時顯示。

\*4 : 已安裝 .NET Framework 3.0 時顯示。

注意: .NET Framework 3.5 (SP1 或更新的版本) 包含 .NET Framework 3.0。

建議您更新 Windows 以使用 .NET Framework 3.5 (SP1 或更新的版本)。

由於 .NET Framework 4 或更新的版本不包含 .NET Framework 3.0, 因此即使電腦中已安裝

.NET Framework 4 或更新的版本, 也必須額外安裝 .NET Framework 3.0。



- \*5：沒有在 Windows 2000 顯示。
- \*6：已安裝 Windows 版 Evernote 3.5 或更新的版本時顯示。
- \*7：已安裝 Windows 版 SugarSync Manager 1.9.28 或更新的版本時顯示。
- \*8：已安裝 ABBYY FineReader for ScanSnap 時顯示。
- \*9：已安裝 Scan to Microsoft SharePoint 時顯示。



- 輸出影像可能會與原稿大小稍有不同。
- 若正在使用以下應用程式（在工作列中選擇該應用程式，並將視窗帶到螢幕最前方），按下 ScanSnap 上的 [Scan] 按鈕執行掃描時，該應用程式會自動與 ScanSnap Manager 連結：
  - ScanSnap Organizer
  - CardMinder（只有當文件為名片大小時才與 ScanSnap Manager 連結）
  - Rack2-Filer 試用版（ScanSnap 隨附）或 Rack2-Filer（隨附或另售，建議 V5.0 或更新的版本）。
  - Scan to Mobile

關於自動連結的詳細資訊，請參閱 [〈自動與應用程式連結〉](#)（第 94 頁）。



- 當「快捷功能表」顯示時，無法開始掃描。請先從「快捷功能表」中選擇一個圖示然後完成該處理，或關閉「快捷功能表」，再執行下一項掃描。
- 當「快捷功能表」顯示時，請勿在其他應用程式中移動、刪除或重新命名掃描影像。

## ■ 不使用快捷功能表

以下說明如何不使用「快捷功能表」執行掃描的程序。

### 1. 從「右鍵功能表」選擇 [Scan 按鈕之設定]。

關於「右鍵功能表」的詳細資訊，請參閱〈右鍵功能表〉（第 65 頁）。  
⇒ 出現 ScanSnap 設定對話方塊。

### 2. 取消勾選 [使用快捷功能表] 核取方塊。



### 3. 選擇個人設定。

選擇個人設定的方法有以下兩種：

- [個人設定] 下拉式清單



● 左鍵功能表

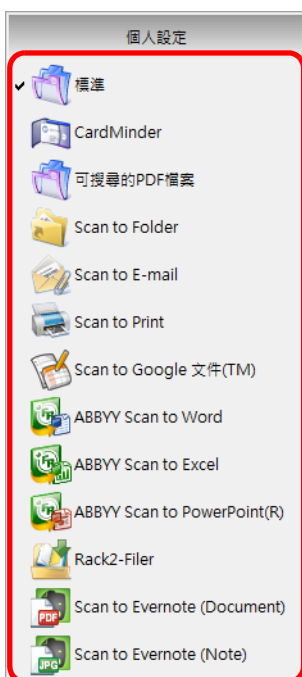

#### 4. 將文件載入 ScanSnap。

關於如何裝載文件的詳細資訊，請參閱 [〈如何裝載文件〉](#)（第 29 頁）。

#### 5. 按下 ScanSnap 上的 [Scan] 按鈕以開始掃描。



- [Scan] 按鈕預設為 [雙面掃描]。注意：您可以使用 ScanSnap Manager 將 [Scan] 按鈕的設定切換為 [單面掃描]。  
關於更多詳細資訊，請參閱 [〈只掃描文件單面〉](#)（第 208 頁）。
- 您也可以從「右鍵功能表」啟動掃描。  
關於更多詳細資訊，請參閱 [〈右鍵功能表〉](#)（第 65 頁）。



- 請勿在掃描期間插拔 ScanSnap 和其他 USB 裝置。
- 請勿在掃描期間關閉 ADF 進紙槽（掀蓋）。
- 請勿在掃描期間切換使用者，否則會取消掃描。

⇒ 掃描時 ScanSnap 上的 [Scan] 按鈕會閃藍燈。

出現 [ScanSnap Manager - 影像掃描和存檔] 對話方塊。

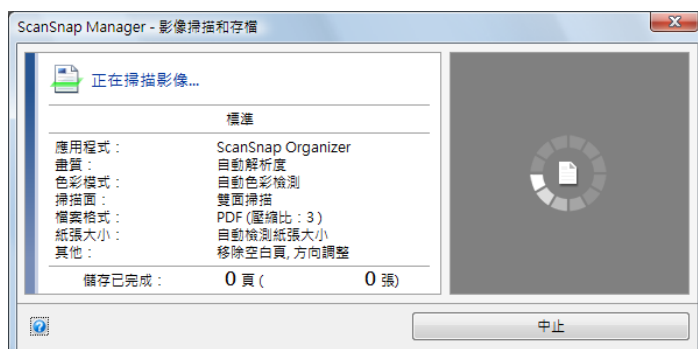

⇒ 啟動所選個人設定中指定的應用程式。



- 當掃描完成後，若要從「快捷功能表」選擇與 ScanSnap Manager 連結的應用程式，請參閱〈[使用快捷功能表](#)〉（第 69 頁）。
- 當勾選 [檔案選項] 標籤中的 [將標記的文字設定為 PDF 檔案的關鍵字] 核取方塊或 [轉換成可搜尋的 PDF 檔案] 核取方塊時，對掃描影像執行文字辨識之後會啟動應用程式。  
在處理文字辨識期間，會出現文字辨識進度的對話方塊。
- 預設會使用以下設定進行掃描文件：[畫質：自動解析度] 和 [色彩模式：自動色彩檢測]。  
關於如何變更掃描設定的詳細資訊，請參閱〈[如何指定掃描設定](#)〉（第 82 頁）。
- 掃描後啟動的應用程式根據 ScanSnap 設定對話方塊 [應用程式] 標籤中選擇的項目而異。關於詳細資訊，請參閱《ScanSnap Manager 說明》。
- 輸出影像可能會與原稿大小稍有不同。
- 若正在使用 ScanSnap Organizer、CardMinder 或 Rack2-Filer（在工作列中選擇該應用程式，並將對話方塊帶到螢幕最前方），按下 [Scan] 按鈕執行掃描時，使用中的應用程式會自動開始與 ScanSnap Manager 連結。
  - ScanSnap Organizer
  - CardMinder（只有當文件為名片大小時才與 ScanSnap Manager 連結）
  - 已安裝 Rack2-Filer 試用版（ScanSnap 隨附）或 Rack2-Filer（隨附或另售，建議 V5.0 或更新的版本）時顯示。
  - Scan to Mobile關於自動連結的詳細資訊，請參閱〈[自動與應用程式連結](#)〉（第 94 頁）。

## ■ 停止掃描

萬一您掃描了錯誤的文件或錯誤的文件面，您可以停止進行中的掃描。  
按照以下程序停止掃描：

1. 在掃描期間出現的 [ScanSnap Manager - 影像掃描和存檔] 對話方塊中按一下 [中止] 按鈕。

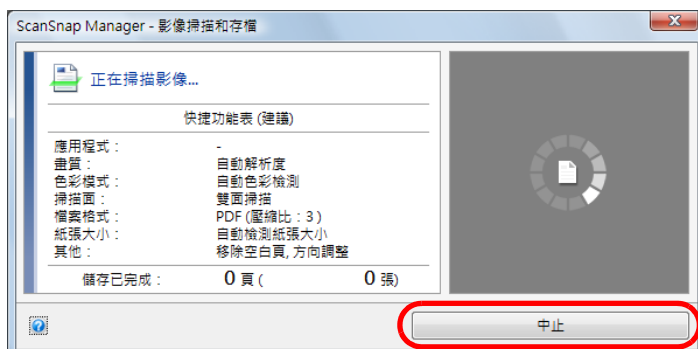

在停止掃描後取出 ScanSnap 中所有的文件。  
關於如何取出文件的詳細資訊，請參閱《ScanSnap Manager 說明》中的〈疑難排解〉。

⇒ 當掃描停止時，會出現以下訊息。

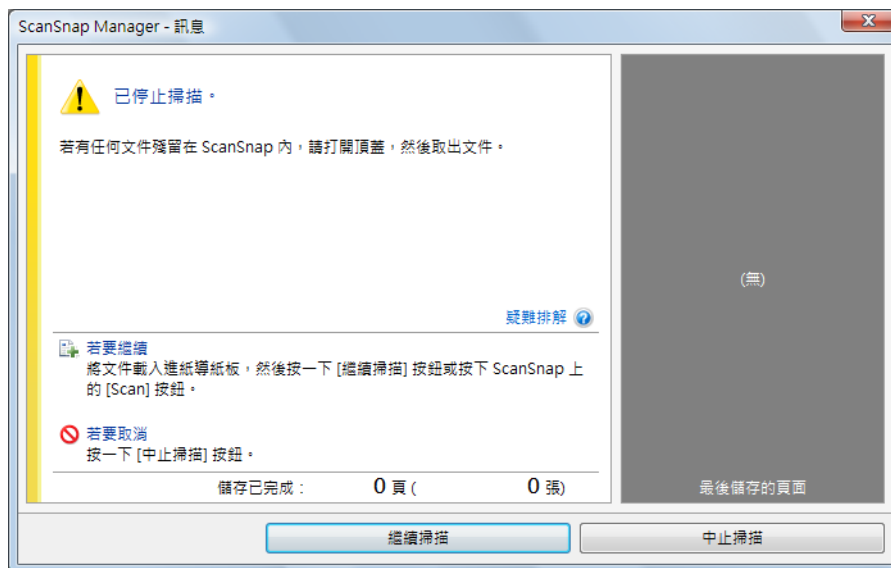

2. 按一下 [中止掃描] 按鈕。

若要繼續掃描，請將其他文件載入 ScanSnap，然後按一下 [繼續掃描] 按鈕或按下 ScanSnap 上的 [Scan] 按鈕。

## ■ 結束 ScanSnap 操作

### 結束 ScanSnap Manager

從「右鍵功能表」選擇 [ 結束 ]。

一般而言，您無須結束 ScanSnap Manager。



結束 ScanSnap Manager 後，便無法使用 ScanSnap。  
當您要使用 ScanSnap 時，請選擇 [ 開始 ] 功能表 → [ 所有程式 ] → [ ScanSnap Manager ] → [ ScanSnap Manager ] 來啟動 ScanSnap Manager。

### 中斷 ScanSnap 連結

#### 1. 關閉 ADF 進紙槽（掀蓋），以關閉 ScanSnap 的電源。

⇒ 工作列上的 ScanSnap Manager 圖示由  變為 .

#### 2. 拔下電腦上的 USB 纜線。

#### 3. 從電源插座拔下 ScanSnap 的電源線。



ScanSnap 沒有電源開關並會隨電腦開關而開啓 / 關閉。ScanSnap 亦會隨著打開 / 關閉 ADF 進紙槽（掀蓋）而自動開啓 / 關閉。

# 設定 ScanSnap Manager

本節說明如何指定「快捷功能表」中顯示的應用程式、設定掃描設定、如何新增、變更和刪除個人設定、自動與應用程式連結、掃描處理狀態，以及在掃描期間顯示的對話方塊。

## ■ 快捷功能表設定

您可以透過以下程序，指定「快捷功能表」中顯示或隱藏的應用程式，並變更應用程式的顯示順序。

### 1. 按一下「快捷功能表」中的 [顯示 / 隱藏的應用程式]。

關於如何顯示「快捷功能表」的詳細資訊，請參閱〈使用快捷功能表〉(第 69 頁)。

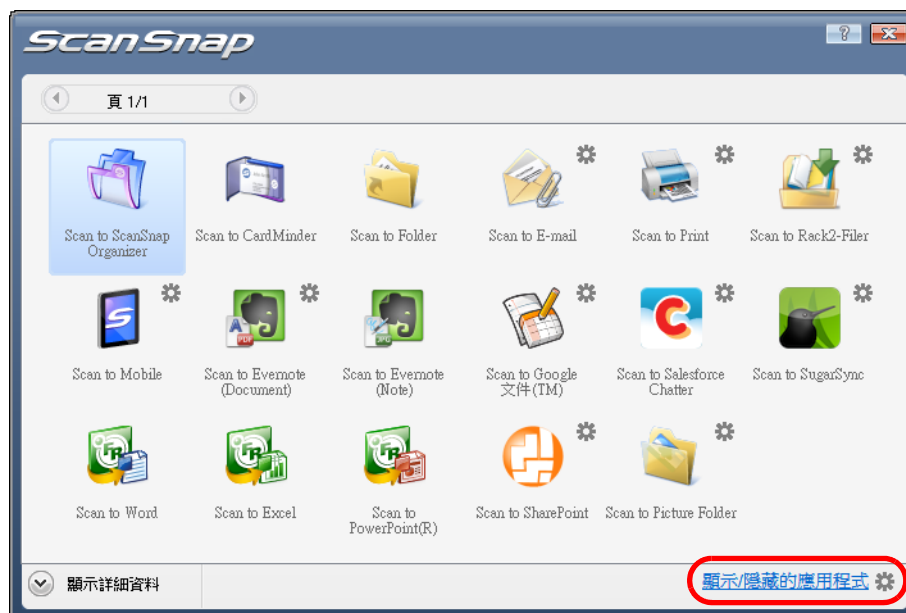

⇒ 出現 [顯示 / 隱藏的應用程式] 對話方塊。

## 2. 指定「快捷功能表」中顯示的應用程式。

### ●顯示或隱藏應用程式圖示

[顯示] 下的列出的應用程式圖示會顯示於「快捷功能表」中。

當您在 [顯示] 中選擇應用程式並按一下 [移除] 按鈕時，應用程式會移到 [隱藏]。同樣的，當您在 [隱藏] 中選擇應用程式並按一下 [新增] 按鈕時，應用程式會移到 [顯示]。

若要在「快捷功能表」中顯示所有應用程式，請按一下 [還原成預設值] 按鈕。

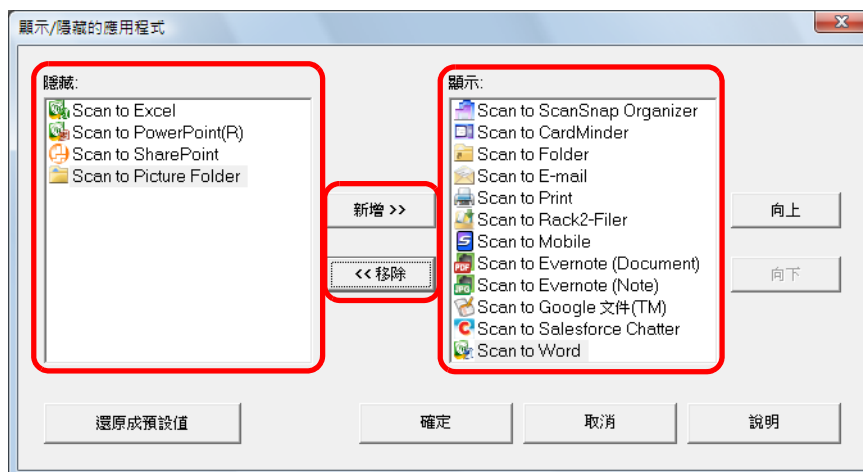

### ●應用程式的顯示順序

應用程式圖示在「快捷功能表」中的顯示順序與 [顯示] 中的排列順序相同。

您可以選擇 [顯示] 中的應用程式，然後按一下 [向上] 或 [向下] 按鈕，以變更應用程式的顯示順序。

若要回復「快捷功能表」中應用程式的預設顯示順序，請按一下 [還原成預設值] 按鈕。

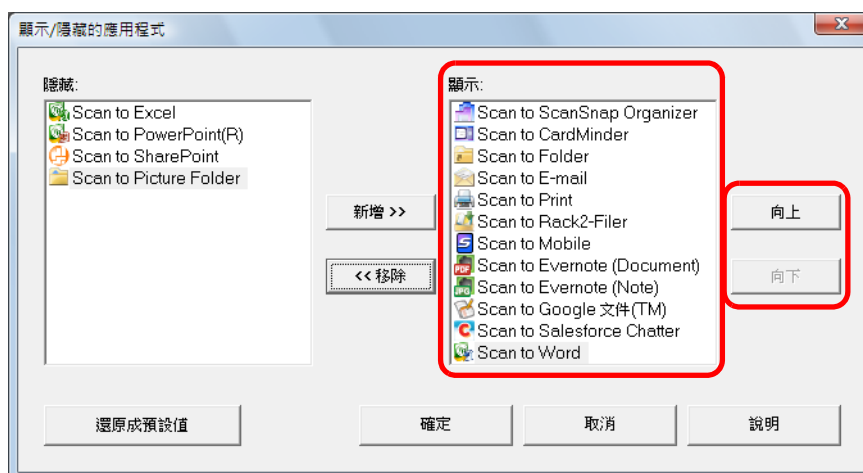



應用程式的顯示順序，如下面「快捷功能表」和 [顯示 / 隱藏的應用程式] 對話方塊的 [顯示] 所示。

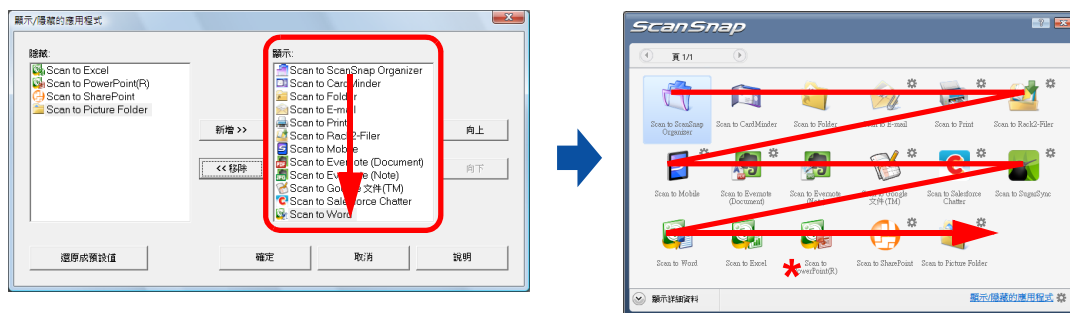

### 3. 按一下 [確定] 按鈕以關閉 [顯示 / 隱藏的應用程式] 對話方塊。

⇒ 應用程式顯示於「快捷功能表」並已設定其顯示順序。

## ■ 如何指定掃描設定

您可以根據使用目的按照以下程序，在 ScanSnap 設定對話方塊中指定掃描設定。

### 1. 從「右鍵功能表」選擇 [Scan 按鈕之設定]。

關於「右鍵功能表」的詳細資訊，請參閱〈右鍵功能表〉(第 65 頁)。

⇒ 出現 ScanSnap 設定對話方塊。



您也可透過以下任一方式開啓 ScanSnap 設定對話方塊：

- 按兩下 ScanSnap Manager 圖示 。
- 同時按下 [Ctrl]、[Shift] 和 [Space] 鍵。

### 2. 按一下 [進階] 按鈕切換到詳細檢視模式。

#### ● 使用快捷功能表

概要檢視



詳細檢視

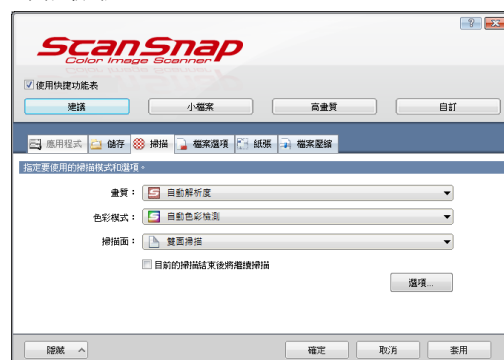

#### ● 不使用快捷功能表

概要檢視



詳細檢視

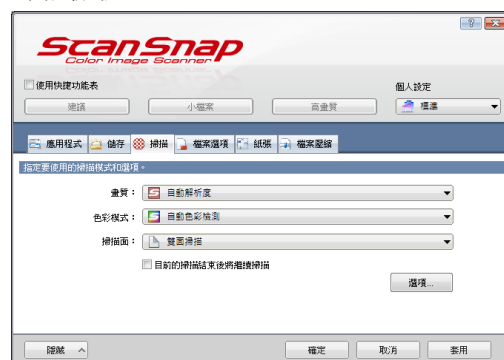

ScanSnap 設定對話方塊會保留上次使用 ScanSnap 時的顯示模式。例如，若關閉時為詳細檢視模式，下次仍會以詳細檢視模式顯示對話方塊。

### 3. 在各標籤中變更掃描設定。

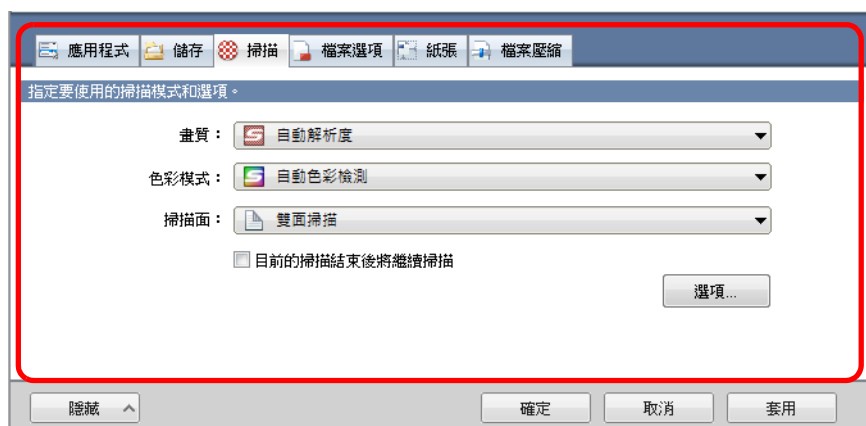

各標籤中可指定的項目如下：

關於詳細資訊，請參閱《ScanSnap Manager 說明》。

- [ 應用程式 ] 標籤
  - 可搭配 ScanSnap 使用的應用程式
- [ 儲存 ] 標籤
  - 儲存掃描影像的資料夾
  - 用來儲存掃描影像的檔案名稱
- [ 掃描 ] 標籤
  - 掃描  
( 指定掃描畫質、色彩模式 ( 彩色、灰階或黑白 )、以單面或雙面模式掃描、啓用或停用 [ 文字清晰處理 ]、[ 自動移除空白頁 ]、[ 自動校正歪斜的字串 ]、[ 自動調整影像方向 ]、[ 文件面朝上掃描 ] 和 [ 目前的掃描結束後將繼續掃描 ]。)
- [ 檔案選項 ] 標籤
  - 掃描影像的檔案格式 (\*.pdf, \*.jpg)
  - 是否要對掃描影像上的標記字串執行文字辨識，並將該字串新增為 PDF 檔案的關鍵字  
( 是否僅對第一個標記區域中的字串或是所有標記區域執行文字辨識並新增關鍵字，以及要使用何種語言執行文字辨識 )。
  - 是否要對掃描影像上的字串執行文字辨識，並將檔案轉換為可搜尋的 PDF 檔案。  
( 是否僅轉換第一頁或是轉換所有頁面，以及要使用何種語言執行文字辨識。)
  - 是否要建立個別的 PDF 檔案  
( 是否要將所有掃描影像儲存為一個 PDF 檔案，或按照預先設定的頁數作成數個 PDF 檔案 )
  - 是否要對作成的 PDF 檔案加密。  
( 是否將所有的 PDF 檔案設定相同的密碼，或每次掃描都要設定不同的密碼 )
- [ 紙張 ] 標籤
  - 文件的紙張大小 ( 選擇紙張大小，文件護套設定 )
  - 是否檢測多頁進紙
- [ 檔案壓縮 ] 標籤
  - 掃描影像的檔案大小 ( 壓縮比 )。



掃描設定根據掃描方法而異。

關於可設定項目的詳細資訊，請參閱 [〈使用 / 不使用快捷功能表的設定項目〉](#) (第 433 頁)。

#### 4. 按一下 [ 確定 ] 或 [ 套用 ] 按鈕。

- ⇒ 當您使用「快捷功能表」時，會變更 [ 自訂 ] 按鈕的掃描設定。
- ⇒ 當您不使用「快捷功能表」時，會變更目前所選之個人設定的掃描設定。



在 ScanSnap 設定對話方塊顯示時若按下 ScanSnap 上的 [Scan] 按鈕，系統便會關閉 ScanSnap 設定對話方塊，然後開始掃描。系統會儲存到目前為止所作的掃描設定變更，並按照這些設定來掃描文件。

注意：若已開啓其他對話方塊，除非關閉開啓的對話方塊，否則即使按下 ScanSnap 上的 [Scan] 按鈕也不會開始掃描。

## ■ 個人設定之管理

最多可管理 20 組個人設定。

您可以從 ScanSnap 設定對話方塊的 [ 個人設定 ] 下拉式清單或「左鍵功能表」中選擇個人設定。



若要使用個人設定，您需要在 ScanSnap 設定對話方塊中取消勾選 [ 使用快捷功能表 ] 核取方塊。

- [ 個人設定 ] 下拉式清單



- 左鍵功能表

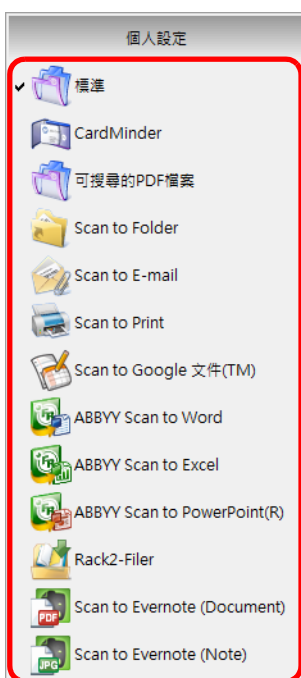

將經常使用的掃描設定儲存為個人設定後，即不用在每次執行掃描時開啓 ScanSnap 設定對話方塊來變更掃描設定。只要選擇個人設定，便能輕鬆切換至合適的個人設定。

關於如何新增、變更或刪除個人設定的詳細資訊，請參閱以下說明：

- 新增個人設定 ( → 第 86 頁 )
- 變更個人設定的掃描設定 ( → 第 89 頁 )
- 重新命名個人設定 ( → 第 91 頁 )
- 刪除個人設定 ( → 第 93 頁 )

## 新增個人設定

### 1. 從「右鍵功能表」選擇 [Scan 按鈕之設定]。

關於「右鍵功能表」的詳細資訊，請參閱〈右鍵功能表〉(第 65 頁)。

⇒ 出現 ScanSnap 設定對話方塊。



取消勾選 [使用快捷功能表] 核取方塊 (若已勾選)。

### 2. 在各標籤中指定掃描設定。

關於各標籤的詳細資訊，請參閱《ScanSnap Manager 說明》。

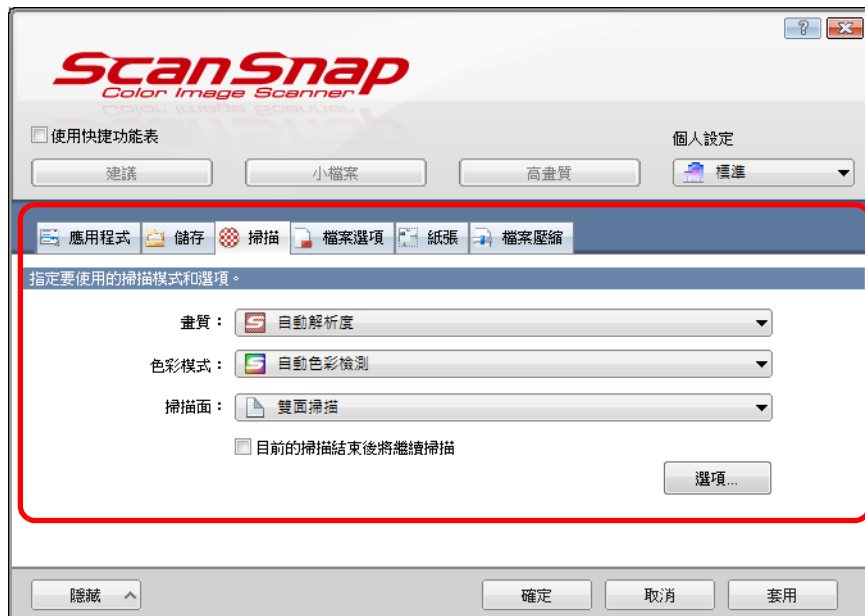

### 3. 從 [個人設定] 下拉式清單選擇 [新增個人設定]。



⇒ 出現 [新增個人設定] 對話方塊。

### 4. 輸入新的個人設定名稱，然後按一下 [確定] 按鈕。

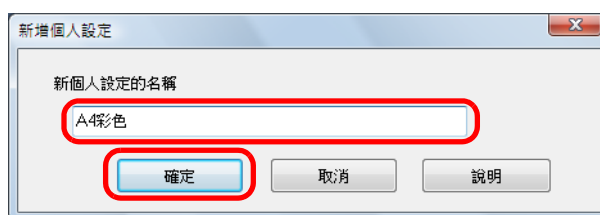

⇒ 新增的個人設定出現於 ScanSnap 設定對話方塊的 [個人設定] 下拉式清單中。



## 5. 按一下 [ 確定 ] 按鈕關閉 ScanSnap 設定對話方塊。



- 最多可儲存 20 組個人設定 (包括 [ 標準 ] 個人設定)。
- 除 [ 標準 ] 個人設定以外，您可以變更其他個人設定的顯示順序。
  1. 從 ScanSnap 設定對話方塊的 [ 個人設定 ] 下拉式清單或「右鍵功能表」中選擇 [ 個人設定之管理 ]。
    - ⇒ 出現 [ScanSnap Manager - 個人設定之管理] 對話方塊。
  2. 從清單選擇個人設定以變更個人設定的排列順序。
  3. 按一下 [ 向上 ] 或 [ 向下 ] 按鈕，將個人設定移到清單中所需的位置。

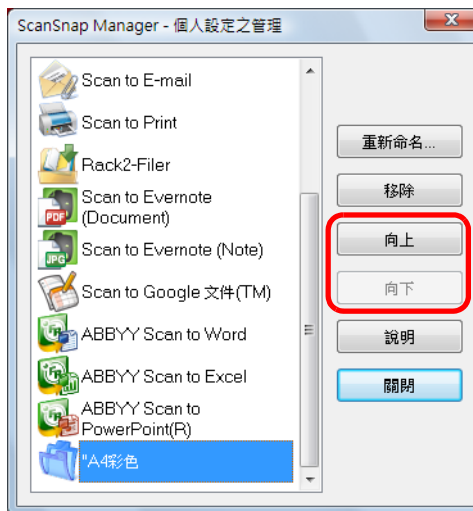

4. 按一下 [ 關閉 ] 按鈕關閉 [ScanSnap Manager - 個人設定之管理] 對話方塊。



## 變更個人設定

### 1. 從「右鍵功能表」選擇 [Scan 按鈕之設定]。

關於「右鍵功能表」的詳細資訊，請參閱〈右鍵功能表〉(第 65 頁)。

⇒ 出現 ScanSnap 設定對話方塊。



取消勾選 [使用快捷功能表] 核取方塊 (若已勾選)。

### 2. 從 [個人設定] 下拉式清單選擇個人設定。



### 3. 變更各標籤中的掃描設定。

關於各標籤的詳細資訊，請參閱《ScanSnap Manager 說明》。

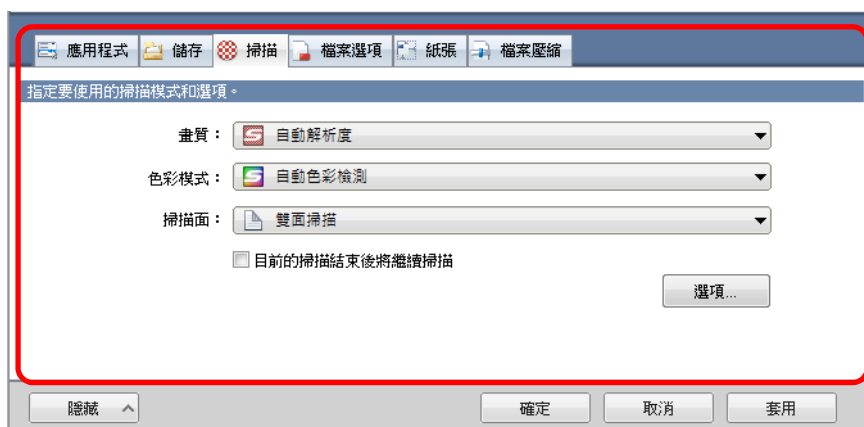

#### 4. 變更所選個人設定的設定值後，請按一下 [ 確定 ] 按鈕。

⇒ 出現確認訊息。



按一下 [ 確定 ] 按鈕之前，如果從 [ 個人設定 ] 下拉式清單選擇其他的個人設定，會出現以下訊息。

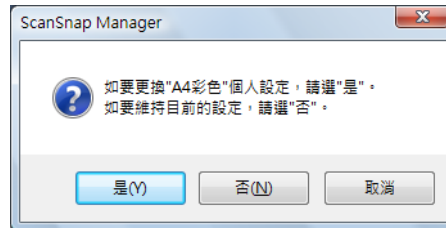

如果您按一下 [ 是 ] 按鈕，系統會覆寫已修改的設定，並切換至您在 [ 個人設定 ] 下拉式清單中選擇的個人設定。

如果您按一下 [ 否 ] 按鈕，系統會取消已修改的設定，並切換至您在 [ 個人設定 ] 下拉式清單中選擇的個人設定。

#### 5. 若要覆寫個人設定，請按一下 [ 是 ] 按鈕。若要將設定儲存為「標準」，請按一下 [ 否 ] 按鈕。

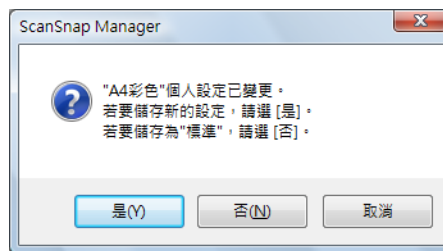

若在步驟 2. 中選擇了 [ 標準 ] 個人設定，則不會出現確認訊息。

## 重新命名個人設定

### 1. 從「右鍵功能表」選擇 [個人設定之管理]。

關於「右鍵功能表」的詳細資訊，請參閱〈[右鍵功能表](#)〉(第 65 頁)。

⇒ 出現 [ScanSnap Manager - 個人設定之管理] 對話方塊。



- 如果您無法在「右鍵功能表」中選擇 [個人設定之管理]，請取消勾選 ScanSnap 設定對話方塊中的 [使用快捷功能表] 核取方塊。
- 您也可以 ScanSnap 設定對話方塊的 [個人設定] 下拉式清單中選擇 [個人設定之管理]，以顯示 [ScanSnap Manager - 個人設定之管理] 對話方塊。

### 2. 選擇個人設定，然後按一下 [重新命名] 按鈕。

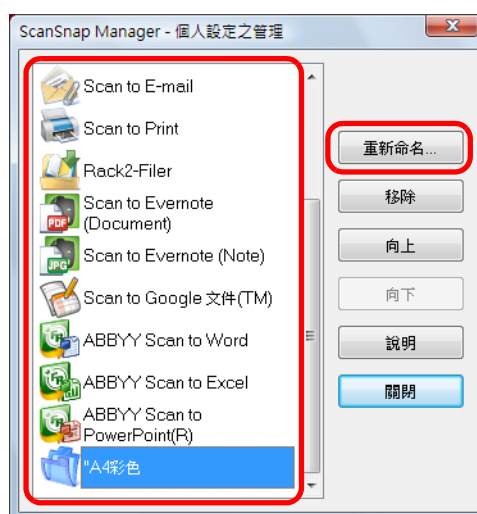

⇒ 出現 [重新命名] 對話方塊。



無法重新命名 [標準] 個人設定。

**3.** 請輸入新的名稱，然後按一下 [ 確定 ] 按鈕。



⇒ 重新命名個人設定。



**4.** 按一下 [ 關閉 ] 按鈕關閉 [ ScanSnap Manager - 個人設定之管理 ] 對話方塊。

## 刪除個人設定

### 1. 從「右鍵功能表」選擇 [個人設定之管理]。

關於「右鍵功能表」的詳細資訊，請參閱〈[右鍵功能表](#)〉(第 65 頁)。

⇒ 出現 [ScanSnap Manager - 個人設定之管理] 對話方塊。



- 如果您無法在「右鍵功能表」中選擇 [個人設定之管理]，請取消勾選 ScanSnap 設定對話方塊中的 [使用快捷功能表] 核取方塊。
- 您也可以 ScanSnap 設定對話方塊的 [個人設定] 下拉式清單中選擇 [個人設定之管理]，以顯示 [ScanSnap Manager - 個人設定之管理] 對話方塊。

### 2. 選擇個人設定，然後按一下 [移除] 按鈕。

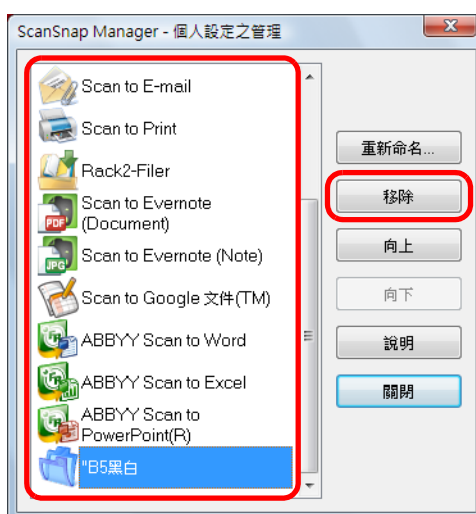

無法刪除 [標準] 個人設定。

⇒ 出現 [刪除個人設定] 對話方塊。

### 3. 按一下 [是] 按鈕。

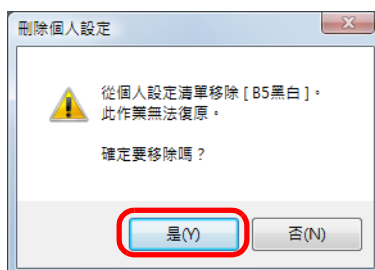

⇒ 刪除所選的個人設定。

### 4. 按一下 [關閉] 按鈕關閉 [ScanSnap Manager - 個人設定之管理] 對話方塊。

## ■ 自動與應用程式連結

若正在執行的應用程式能自動與 ScanSnap Manager 連結，則當您執行掃描時，無論目前的掃描設定為何或是否正在使用「快捷功能表」，ScanSnap Manager 也將自動與對應的應用程式連結。

可以自動與 ScanSnap Manager 連結的應用程式如下：

- ScanSnap Organizer  
掃描影像顯示於 ScanSnap Organizer。
- CardMinder  
掃描影像顯示於 CardMinder。
- Rack2-Filer 試用版 (ScanSnap 隨附) 或 Rack2-Filer (隨附或另售, 建議 V5.0 或更新的版本)  
掃描影像會儲存於 Rack2-Filer 的文件夾中。
- Scan to Mobile (\*)  
將掃描影像傳送至行動裝置。

\* : 只有正在使用應用程式時，才可使用自動連結。

自動連結的模式有兩種。

### ● 與上述任何使用中 (active) 的應用程式連結 (建議選項)

若正在使用 ScanSnap Organizer、CardMinder 或 Rack2-Filer (在工作列中選擇該應用程式，並將對話方塊帶到螢幕最前方)，按下 [Scan] 按鈕執行掃描時，使用中的應用程式會自動開始與 ScanSnap Manager 連結。

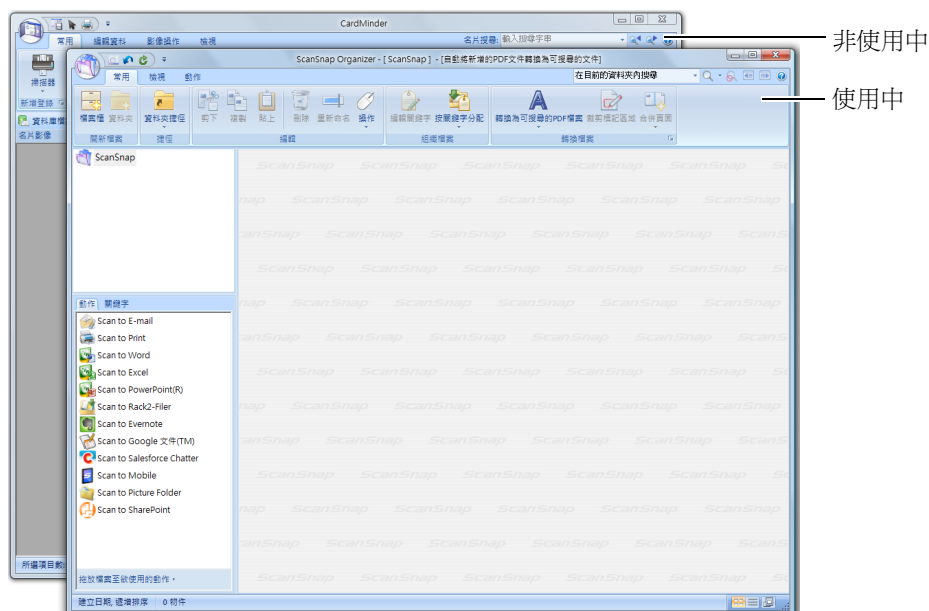

上述範例顯示 ScanSnap Organizer 主視窗在最前面 (使用中) 時，ScanSnap Manager 會自動與其連結。

### ●與上述任何執行中的應用程式保持連結

ScanSnap Organizer、CardMinder 或 Rack2-Filer 啟動時，ScanSnap 對話方塊 [ 應用程式 ] 標籤中 [ 應用程式 ] 所指定的應用程式會自動切換至執行中的應用程式。即使應用程式視窗最小化或沒有顯示在最前方，應用程式也會自動與 ScanSnap Manager 連結。一旦結束該應用程式，系統會自動結束應用程式與 ScanSnap Manager 之間的連結。

如果同時有多個應用程式正在執行，其優先順序如下所示：

- CardMinder
- ScanSnap Organizer
- Rack2-Filer 試用版 (ScanSnap 隨附) 或 Rack2-Filer (隨附或另售，建議 V5.0 或更新的版本)

若已停用「快捷功能表」，「左鍵功能表」中正在連結的應用程式名稱後會有「連結中」字樣。



當 ScanSnap Organizer 自動與 ScanSnap Manager 連結時



- 當 ScanSnap Manager 自動與 CardMinder 連結時，會以目前設定掃描名片。如果 CardMinder 不支援某些設定，則使用預設值。關於 CardMinder 預設值的詳細資訊，請參閱《ScanSnap Manager 說明》。
- 只有當文件為名片大小時，ScanSnap Manager 才會與 CardMinder 連結。當掃描其他大小的文件時，會出現以下的錯誤訊息。

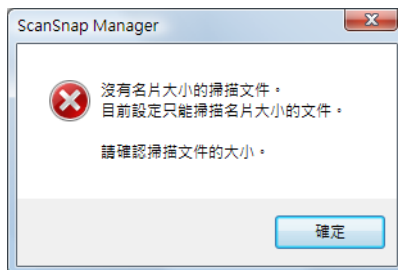

## 變更自動連結模式

按照以下程序，變更自動連結模式選項。

### 1. 從「右鍵功能表」選擇 [說明] → [偏好設定]。

關於「右鍵功能表」的詳細資訊，請參閱〈[右鍵功能表](#)〉(第 65 頁)。

⇒ 出現 [ScanSnap Manager - 偏好設定] 對話方塊。

### 2. 在 [自動連結] 標籤中選擇自動連結模式。

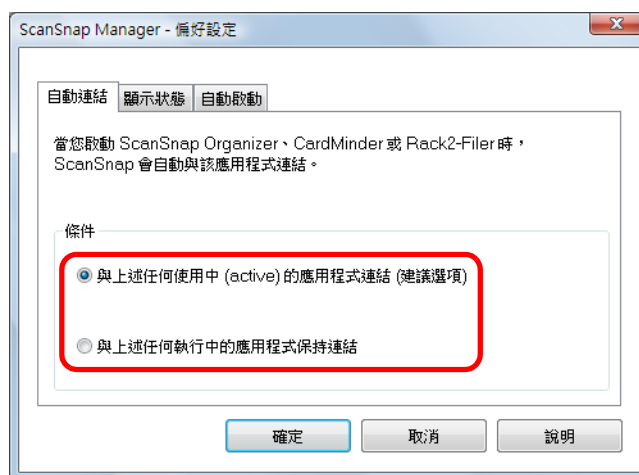

### 3. 按一下 [確定] 按鈕關閉 [ScanSnap Manager - 偏好設定] 對話方塊。

⇒ 應用程式將使用您選擇的連結模式與 ScanSnap Manager 連結。



## ■ ScanSnap 通訊狀態

如果您在 ScanSnap Manager 執行時開啓 / 關閉 ScanSnap 電源，工作列圖示上會出現快顯註解方塊，通知您 ScanSnap 的通訊狀態。

### ●開啓 ScanSnap 電源時



### ●關閉 ScanSnap 電源時



若要停用 ScanSnap 通訊狀態通知，請按一下快顯註解方塊並在出現的 [ScanSnap Manager - 偏好設定] 對話方塊中，取消勾選 [通知通訊狀態] 核取方塊。

## 接收或隱藏 ScanSnap 通訊狀態通知

您可以指定是否要以快顯註解方塊方式接收 ScanSnap 通訊狀態通知。  
按照以下程序指定設定。

### 1. 從「右鍵功能表」選擇 [說明] → [偏好設定]。

關於「右鍵功能表」的詳細資訊，請參閱〈[右鍵功能表](#)〉(第 65 頁)。

⇒ 出現 [ScanSnap Manager - 偏好設定] 對話方塊。

**2.** 在 [ 顯示狀態 ] 標籤中，勾選或取消勾選 [ 通知通訊狀態 ] 核取方塊。

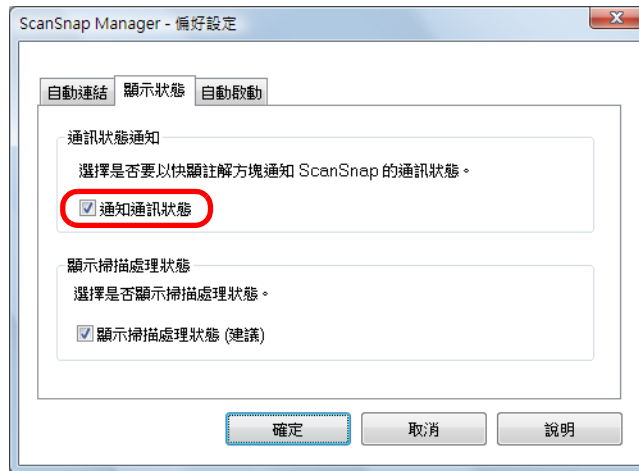

如果您勾選 [ 通知通訊狀態 ] 核取方塊，將會在 ScanSnap 開啓 / 關閉時收到通訊狀態的通知。

如果您取消勾選 [ 通知通訊狀態 ] 核取方塊，則不會收到通訊狀態的通知。

**3.** 按一下 [ 確定 ] 按鈕關閉 [ ScanSnap Manager - 偏好設定 ] 對話方塊。

## ■ 顯示掃描進度

開始掃描時，會出現 [ScanSnap Manager - 影像掃描和存檔] 對話方塊。

[ScanSnap Manager - 影像掃描和存檔] 對話方塊包含以下項目：

- 掃描狀態
- 掃描設定
- 儲存已完成
- 預覽

此外請注意，您也可以按一下 [ScanSnap Manager - 影像掃描和存檔] 對話方塊中的 [中止] 按鈕，來停止掃描。

關於如何停止掃描的詳細資訊，請參閱〈[停止掃描](#)〉(第 77 頁)。

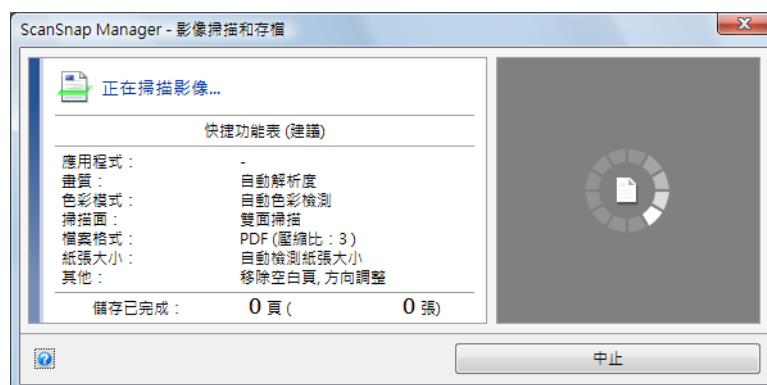

將掃描影像的最後一頁存檔後，[ScanSnap Manager - 影像掃描和存檔] 對話方塊會自動關閉。

## 隱藏掃描處理狀態

您可以按照以下程序，隱藏 [ScanSnap Manager - 影像掃描和存檔] 對話方塊。

### 1. 從「右鍵功能表」選擇 [說明] → [偏好設定]。

關於「右鍵功能表」的詳細資訊，請參閱〈[右鍵功能表](#)〉(第 65 頁)。

⇒ 出現 [ScanSnap Manager - 偏好設定] 對話方塊。

### 2. 在 [顯示狀態] 標籤中取消勾選 [顯示掃描處理狀態 (建議)] 核取方塊。

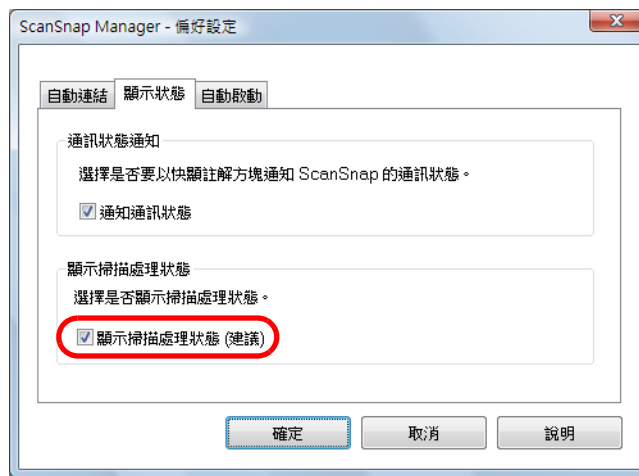

### 3. 按一下 [確定] 按鈕關閉 [ScanSnap Manager - 偏好設定] 對話方塊。

⇒ 從下次掃描開始便會隱藏 [ScanSnap Manager - 影像掃描和存檔] 對話方塊。



若隱藏掃描進度狀態對話方塊，ScanSnap Manager 圖示會交替顯示  和 .

# 動作

ScanSnap 將各實用的功能指定為「動作」，方便您處理文書工作。

「動作」能讓您：

- **與其他人員共用掃描出來的文件檔。**  
掃描後將掃描影像直接儲存到網路上的共用資料夾，還可以自動建立包含資料夾路徑的電子郵件訊息，以通知其他成員目的地資料夾的所在路徑以共用掃描影像。
- **透過電子郵件傳送文件檔給與會人員。**  
傳送附加掃描影像檔的電子郵件訊息給其他成員。
- **無須影印機，即可使用印表機來列印文件。**  
使用印表機列印掃描影像。
- **將型錄和小冊子轉換成數位資料並加以儲存。**  
直接將型錄和小冊子的掃描影像存儲到「圖片」資料夾。
- **不用手動輸入也能從書面文件中擷取文字。**  
對掃描影像進行文字辨識，並將其轉換為 Word、Excel 或 PowerPoint 文件。
- **儲存並整理大量的名片。**  
在 CardMinder 中儲存並管理名片。
- **透過與 SharePoint 連結來共用掃描文件檔。**  
將掃描影像儲存到 SharePoint 和 Office Live。
- **將您的書面文件轉換成數位資料，以便管理這些文件。**  
在 Rack2- Filer 中直接儲存並管理和組織掃描影像。
- **透過連結 Evernote 來管理掃描文件。**  
將 PDF 檔儲存到 Evernote 並隨時隨地存取。
- **透過連結 Evernote 來管理手寫備忘。**  
將 JPEG 檔儲存到 Evernote 並隨時隨地存取。
- **透過連結「Google 文件」來管理掃描文件。**  
將 PDF 檔儲存到「Google 文件」並隨時隨地存取。
- **透過連結 Salesforce Chatter 來管理掃描文件。**  
將掃描影像檔發佈至 Salesforce Chatter 並透過 Salesforce CRM 加以管理。
- **透過連結 SugarSync 來管理掃描文件。**  
將掃描影像檔儲存到 SugarSync 資料夾並隨時隨地存取。

- **將掃描文件儲存到行動裝置。**

將掃描影像檔儲存到連接的行動裝置。透過連結可以檢視 PDF 或 JPEG 檔案的應用程式來存取存檔。

以下說明如何使用各種「動作」。

## ■ 將資料儲存於指定的資料夾

本節說明如何將掃描影像檔儲存到指定的資料夾。

您可以將掃描影像檔儲存到網路上的共用資料夾，以便與其他成員 共用資訊。此外，還可以自動建立包含資料夾路徑的電子郵件訊息，以通知其他成員目的地資料夾的所在路徑。

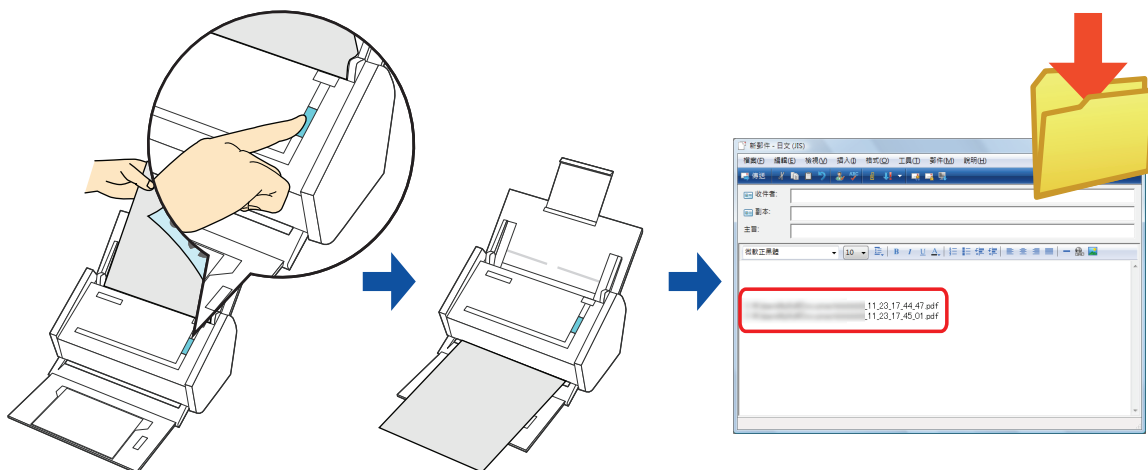

指定的預設電子郵件程式即為連結的電子郵件程式。

即使已預設電子郵件程式，也可能無法將該電子郵件程式與 ScanSnap Manager 連結。在此情況下，請聯絡電子郵件軟體的製造商。

按照以下程序指定電子郵件程式設定。

### Windows 7 / Windows Vista

1. 選擇 [ 開始 ] 功能表 → [ 預設程式 ] → [ 設定您的預設程式 ]。  
⇒ 出現 [ 設定您的預設程式 ] 對話方塊。
2. 從 [ 程式集 ] 中選擇與 ScanSnap Manager 連結的電子郵件程式。
3. 選擇 [ 將此程式設定成預設值 ]，然後按一下 [ 確定 ] 按鈕。

### Windows XP / Windows 2000

在 Internet Explorer [ 工具 ] 功能表 → [ 網際網路選項 ] → [ 程式集 ] 標籤 → [ 電子郵件 ] 下拉式清單中所選的電子郵件程式將與 ScanSnap Manager 連結。

若未選擇電子郵件程式，請在 [ 電子郵件 ] 下拉式清單中選擇您要與 ScanSnap Manager 連結的電子郵件程式。不能選擇的電子郵件程式則無法設定與 ScanSnap Manager 連結。

### 已測試的電子郵件程式

- Windows Live Mail
- Windows Mail (Windows Vista)
- Outlook 2010 / 2007 / 2003
- Outlook Express 6
- Thunderbird 版本 3.1

關於使用或不使用「快捷功能表」來掃描，並將掃描影像儲存到指定資料夾之程序的詳細資訊，請參閱以下說明：

- 使用快捷功能表（→ [第 104 頁](#)）
- 不使用快捷功能表（→ [第 107 頁](#)）

## 使用快捷功能表



若要使用「快捷功能表」，您需要在 ScanSnap 設定對話方塊中勾選 [ 使用快捷功能表 ] 核取方塊。

關於如何使用「快捷功能表」執行掃描的詳細資訊，請參閱〈使用快捷功能表〉（第 69 頁）。

### 1. 將文件載入 ScanSnap。

關於如何裝載文件的詳細資訊，請參閱〈如何裝載文件〉（第 29 頁）。

### 2. 按下 ScanSnap 上的 [Scan] 按鈕以開始掃描。

⇒ 當掃描完成後，會出現「快捷功能表」。

### 3. 按一下 [Scan to Folder] 圖示。

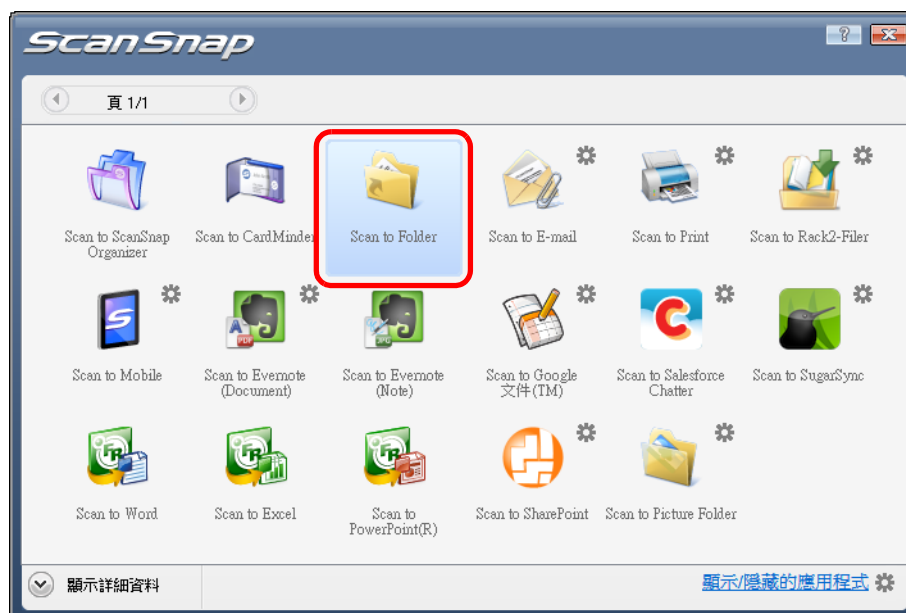

⇒ 出現 [Scan to Folder] 對話方塊。



#### 4. 在預覽區檢查掃描出來的影像。

在 [Scan to Folder] 對話方塊中，您可以變更檔案名稱和目的地資料夾，並可指定是否在電子郵件訊息中加上目的地資料夾的路徑，以便通知其他成員。

關於 [Scan to Folder] 對話方塊的詳細資訊，請參閱《ScanSnap Manager 說明》。

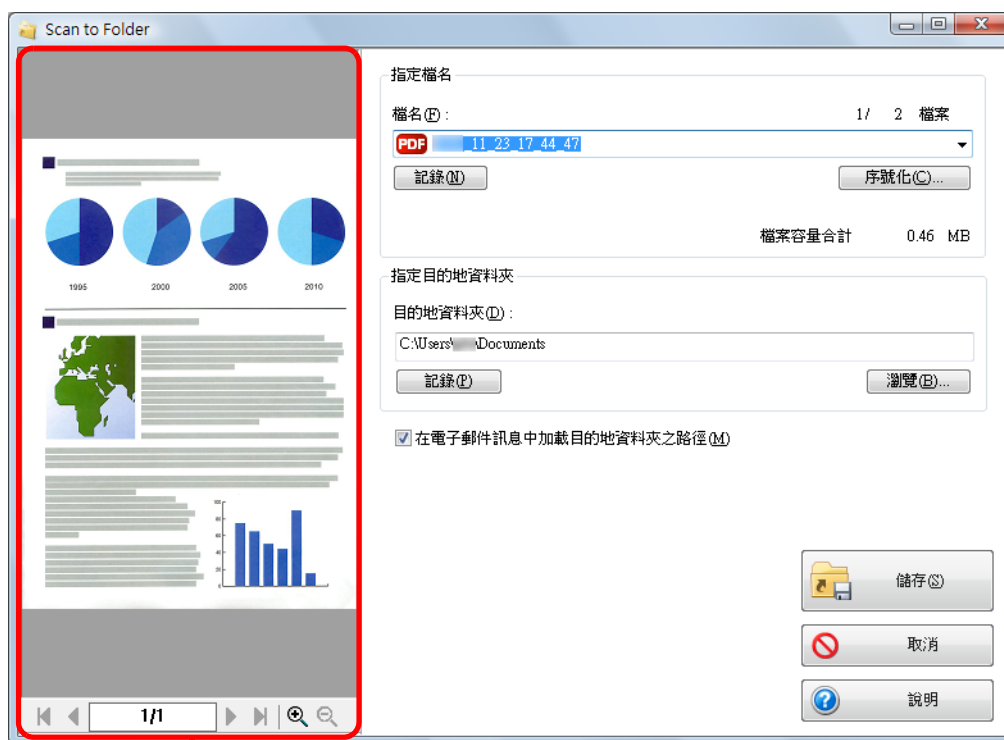

預覽

## 5. 按一下 [ 儲存 ] 按鈕。

- ⇒ 掃描影像檔會儲存到指定的資料夾。
- ⇒ 當 [Scan to Folder] 對話方塊中勾選了 [ 在電子郵件訊息中加載目的地資料夾之路徑 ] 核取方塊時，會出現新的訊息視窗並列出檔案儲存目的地資料夾之路徑。

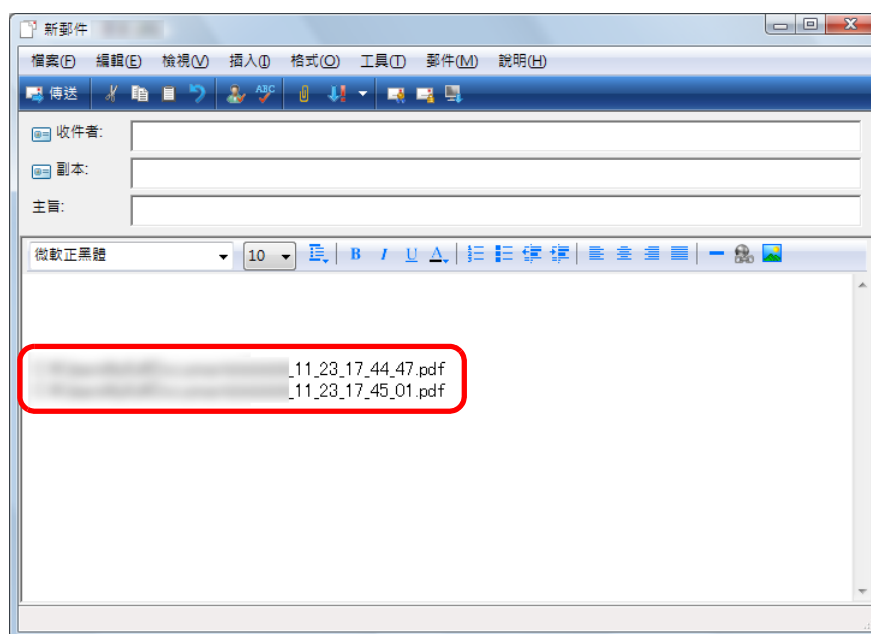

- 在「快捷功能表」顯示之後和 [Scan to Folder] 對話方塊關閉之前，您無法開始掃描。掃描下一張文件之前，請先關閉 [Scan to Folder] 對話方塊。
- 在「快捷功能表」顯示之後和 [Scan to Folder] 對話方塊關閉之前，請勿在其他應用程式中移動、刪除或重新命名掃描影像。

## 不使用快捷功能表



若要停用「快捷功能表」，您需要在 ScanSnap 設定對話方塊中取消勾選 [使用快捷功能表] 核取方塊。  
關於如何不使用「快捷功能表」執行掃描的詳細資訊，請參閱〈[不使用快捷功能表](#)〉（第 74 頁）。

### 1. 從「右鍵功能表」選擇 [Scan 按鈕之設定]。

關於「右鍵功能表」的詳細資訊，請參閱〈[右鍵功能表](#)〉（第 65 頁）。  
⇒ 出現 ScanSnap 設定對話方塊。

### 2. 在 [應用程式] 標籤的 [應用程式] 下拉式清單中選擇 [Scan to Folder]。



您也可選擇以下項目來連結 ScanSnap Manager 與 [Scan to Folder]：

- ScanSnap 設定對話方塊 [個人設定] 下拉式清單中的 [Scan to Folder]
- 「左鍵功能表」中的 [Scan to Folder]

### 3. 按一下 [確定] 按鈕關閉 ScanSnap 設定對話方塊。

### 4. 將文件載入 ScanSnap。

關於如何裝載文件的詳細資訊，請參閱〈[如何裝載文件](#)〉（第 29 頁）。

### 5. 按下 ScanSnap 上的 [Scan] 按鈕以開始掃描。

⇒ 當掃描完成後，會出現 [Scan to Folder] 對話方塊。

## 6. 在預覽區檢視掃描影像。

在 [Scan to Folder] 對話方塊中，您可以變更檔案名稱和目的地資料夾，並可指定是否在電子郵件訊息中加上目的地資料夾的路徑，以便通知其他成員。

關於 [Scan to Folder] 對話方塊的詳細資訊，請參閱《ScanSnap Manager 說明》。

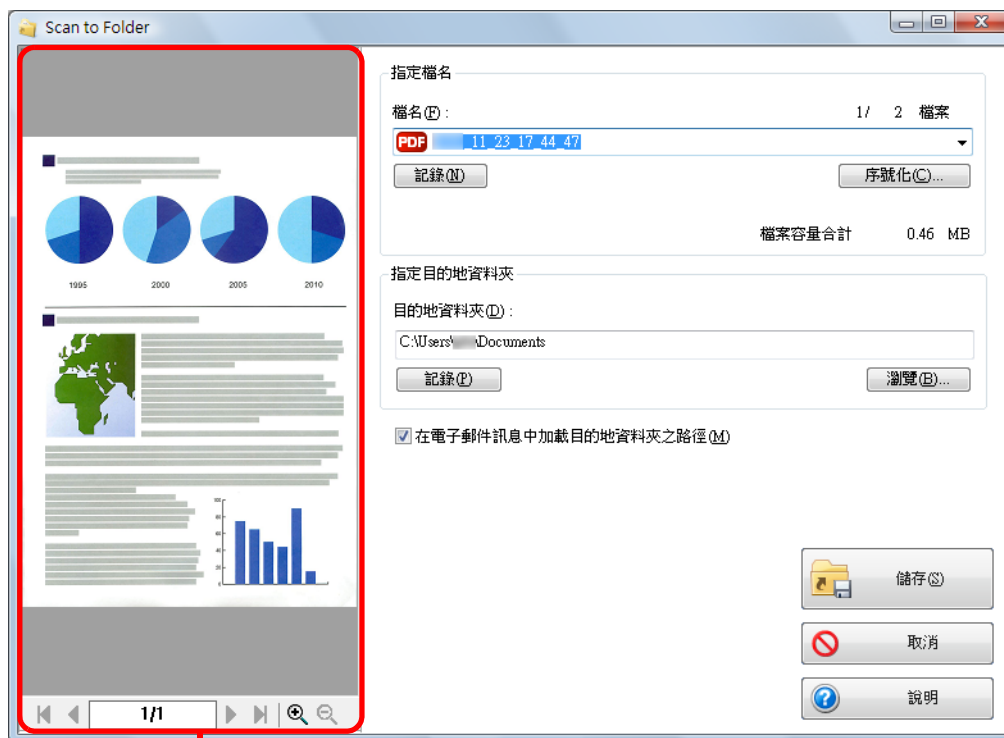

預覽

## 7. 按一下 [ 儲存 ] 按鈕。

- ⇒ 掃描影像檔會儲存到指定的資料夾。
- ⇒ 當 [Scan to Folder] 對話方塊中勾選了 [ 在電子郵件訊息中加載目的地資料夾之路徑 ] 核取方塊時，會出現新的訊息視窗並列出檔案儲存目的地資料夾之路徑。

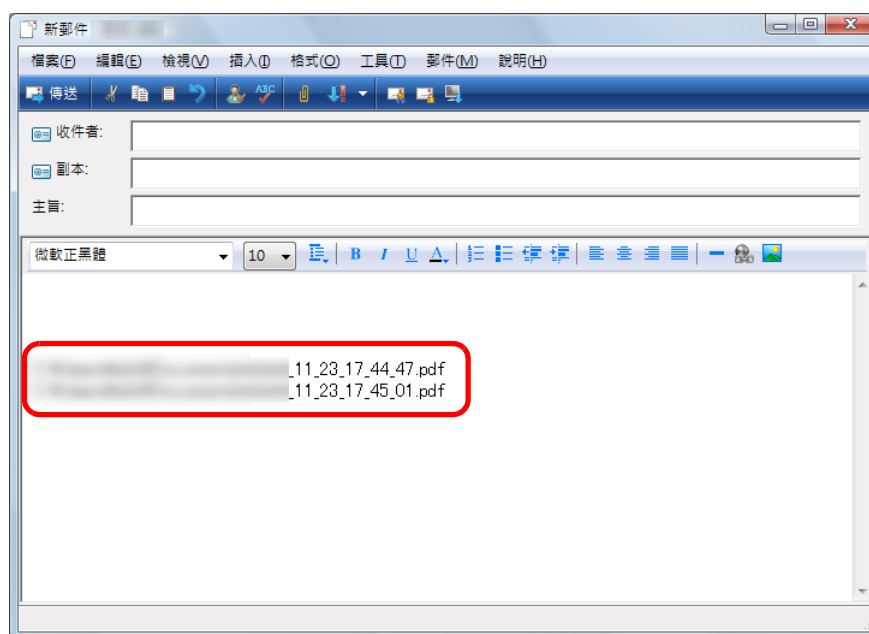

- 當 [Scan to Folder] 對話方塊顯示時，無法開始掃描。掃描下一張文件之前，請先關閉對話方塊。
- 當 [Scan to Folder] 對話方塊顯示時，請勿在其他應用程式中移動、刪除或重新命名掃描影像。

## ■ 將檔案附加至電子郵件

本節說明如何將掃描影像檔附加到電子郵件訊息中。

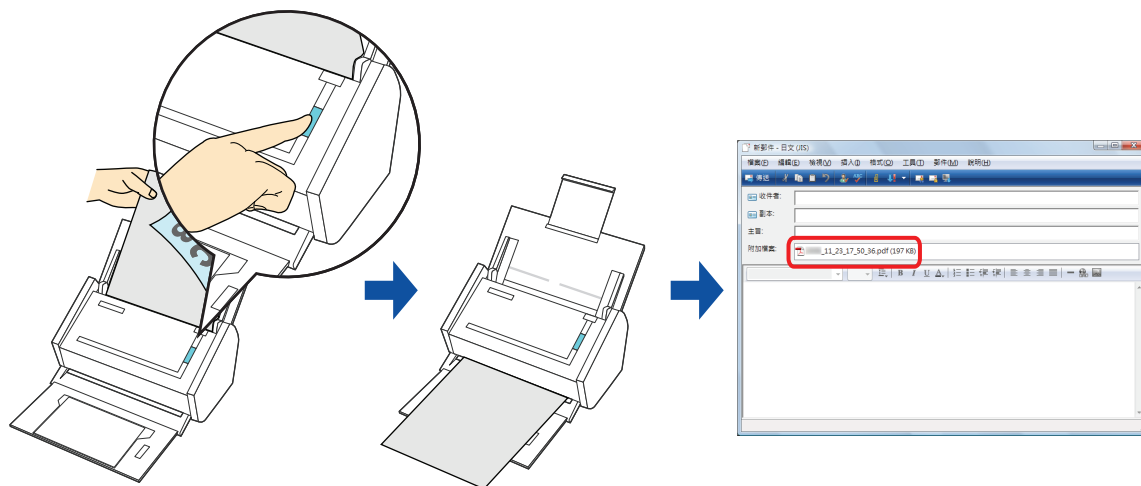

指定的預設電子郵件程式即為連結的電子郵件程式。  
即使已預設電子郵件程式，也可能無法將該電子郵件程式與 ScanSnap Manager 連結。在此情況下，請聯絡電子郵件軟體的製造商。  
按照以下程序指定電子郵件程式設定。

### Windows 7 / Windows Vista

1. 選擇 [ 開始 ] 功能表 → [ 預設程式 ] → [ 設定您的預設程式 ]。  
⇒ 出現 [ 設定您的預設程式 ] 對話方塊。
2. 從 [ 程式集 ] 中選擇與 ScanSnap Manager 連結的電子郵件程式。
3. 選擇 [ 將此程式設定成預設值 ]，然後按一下 [ 確定 ] 按鈕。

### Windows XP / Windows 2000

在 Internet Explorer [ 工具 ] 功能表 → [ 網際網路選項 ] → [ 程式集 ] 標籤 → [ 電子郵件 ] 下拉式清單中所選的電子郵件程式將與 ScanSnap Manager 連結。  
若未選擇電子郵件程式，請在 [ 電子郵件 ] 下拉式清單中選擇您要與 ScanSnap Manager 連結的電子郵件程式。不能選擇的電子郵件程式則無法設定與 ScanSnap Manager 連結。

### 已測試的電子郵件程式

- Windows Live Mail
- Windows Mail (Windows Vista)
- Outlook 2010 / 2007 / 2003
- Outlook Express 6
- Thunderbird 版本 3.1

關於使用或不使用「快捷功能表」來掃描，並將掃描影像附加到電子郵件訊息之程序的詳細資訊，請參閱以下說明：

- 使用快捷功能表（→ [第 111 頁](#)）
- 不使用快捷功能表（→ [第 115 頁](#)）

## 使用快捷功能表



若要使用「快捷功能表」，您需要在 ScanSnap 設定對話方塊中勾選 [ 使用快捷功能表 ] 核取方塊。

關於如何使用「快捷功能表」執行掃描的詳細資訊，請參閱〈使用快捷功能表〉（第 69 頁）。

### 1. 將文件載入 ScanSnap。

關於如何裝載文件的詳細資訊，請參閱〈如何裝載文件〉（第 29 頁）。



電子郵件訊息最多可以附加 10 個檔案。

當您以下列顯示的設定掃描一份以上的文件時，會建立多個檔案。請注意掃描的文件份數：

- 檔案格式：JPEG (\*.jpg)
- 勾選 [ 作成 PDF 檔案的頁數 ] 核取方塊時

### 2. 按下 ScanSnap 上的 [Scan] 按鈕以開始掃描。

⇒ 當掃描完成後，會出現「快捷功能表」。

### 3. 變更 [Scan to E-mail] 的設定（若不要變更任何設定，請跳到步驟 4.）。

1. 將滑鼠游標移到 [Scan to E-mail] 圖示上的 ⚙️ 標記，然後選擇 [ 設定 ] 功能表。

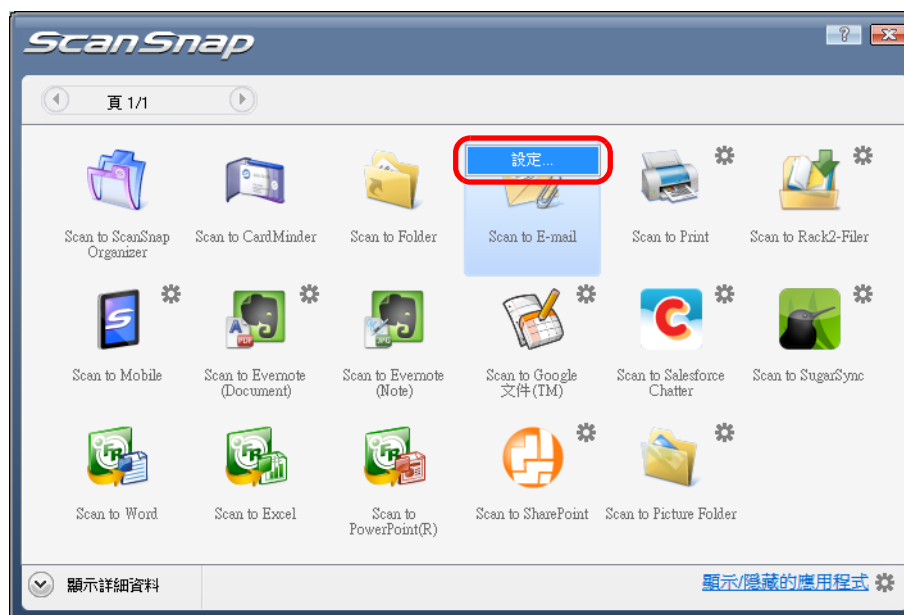

⇒ 出現 [Scan to E-mail - 選項] 對話方塊。

2. 變更設定。

關於 [Scan to E-mail - 選項] 對話方塊的詳細資訊，請參閱《ScanSnap Manager 說明》。

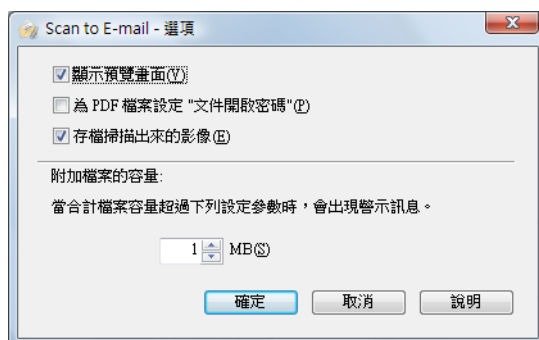

3. 按一下 [ 確定 ] 按鈕關閉 [Scan to E-mail - 選項] 對話方塊。

4. 按一下 [Scan to E-mail] 圖示。

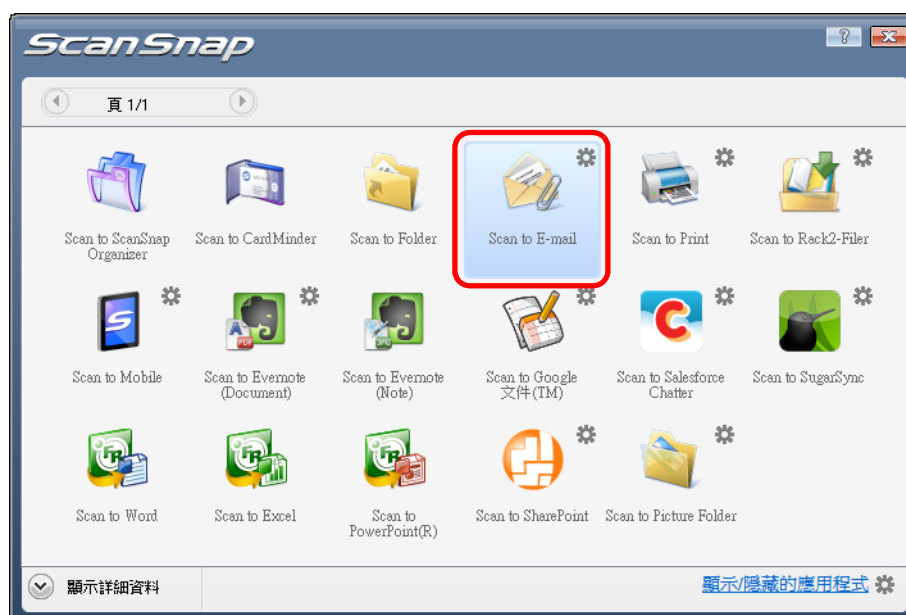

⇒ 出現 [Scan to E-mail] 對話方塊。

若您在步驟 3. 的 [Scan to E-mail - 選項] 對話方塊中取消勾選 [ 顯示預覽畫面 ] 核取方塊，則不會顯示 [Scan to E-mail] 對話方塊，而會出現包含附件的新訊息視窗。



## 5. 在預覽區檢查掃描出來的影像。

在 [Scan to E-mail] 對話方塊中，您可以重新命名檔案、指定是否要設定「文件開啟密碼」、以及是否要將電子郵件傳送過的掃描影像，儲存到指定的 [影像存檔資料夾] 中。關於 [Scan to E-mail] 對話方塊的詳細資訊，請參閱《ScanSnap Manager 說明》。

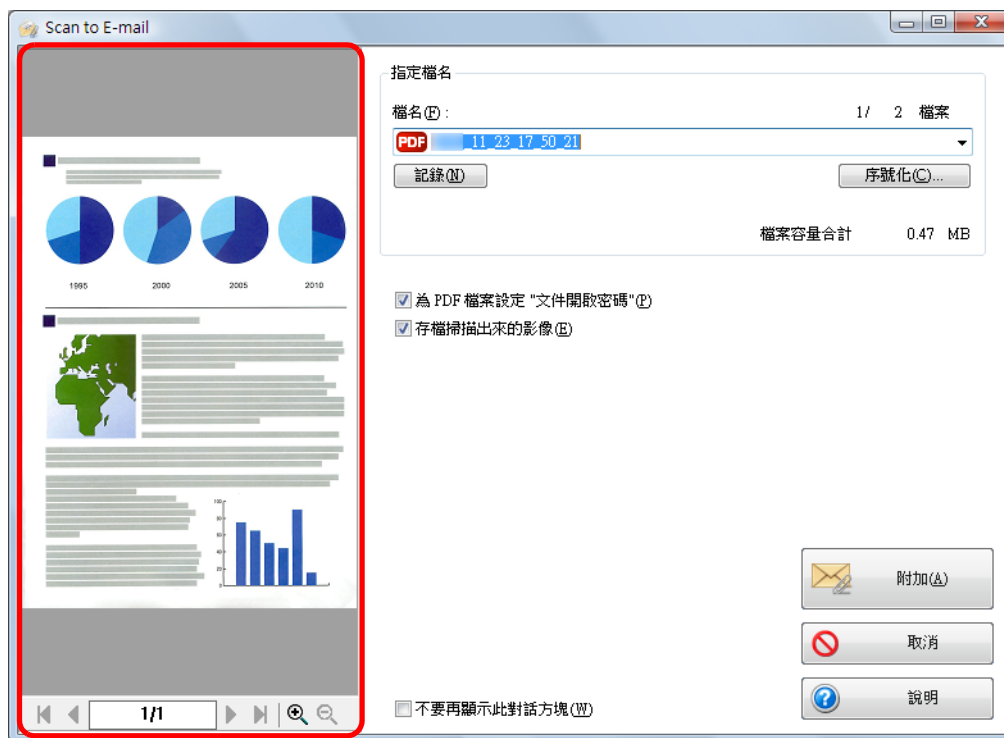

預覽

## 6. 按一下 [附加] 按鈕。

⇒ 若在 [Scan to E-mail - 選項] 對話方塊或 [Scan to E-mail] 對話方塊中勾選 [為 PDF 檔案設定 "文件開啟密碼"] 核取方塊，會出現 [Scan to E-mail - 設定密碼] 對話方塊。

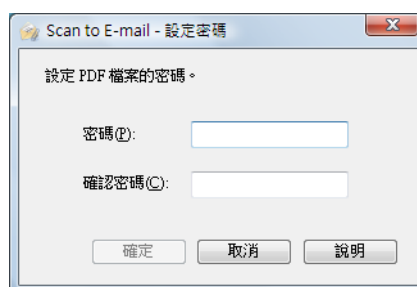

輸入密碼，然後按一下 [確定] 按鈕。



若按一下 [Scan to E-mail - 設定密碼] 對話方塊中的 [取消] 按鈕，會出現以下訊息。



若不要設定「文件開啟密碼」，請按一下 [是] 按鈕。

⇒ 出現包含附件的電子郵件訊息視窗。

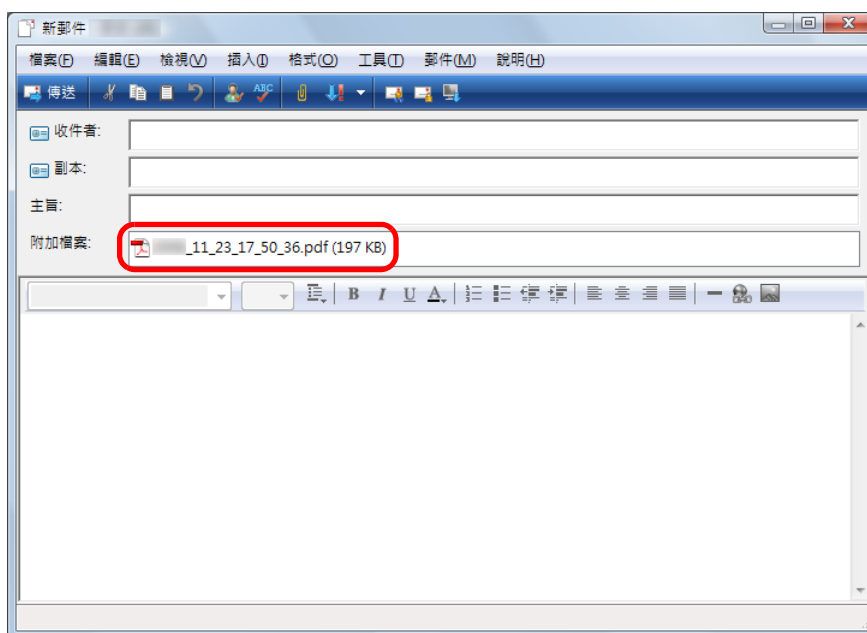

- 在「快捷功能表」顯示之後和 [Scan to E-mail] 對話方塊關閉之前，您無法開始掃描。掃描下一張文件之前，請先關閉 [Scan to E-mail] 對話方塊。
- 在「快捷功能表」顯示之後和 [Scan to E-mail] 對話方塊關閉之前，請勿在其他應用程式中移動、刪除或重新命名掃描影像。

## 不使用快捷功能表



若要停用「快捷功能表」，您需要在 ScanSnap 設定對話方塊中取消勾選 [使用快捷功能表] 核取方塊。  
關於如何不使用「快捷功能表」執行掃描的詳細資訊，請參閱〈不使用快捷功能表〉（第 74 頁）。

### 1. 從「右鍵功能表」選擇 [Scan 按鈕之設定]。

關於「右鍵功能表」的詳細資訊，請參閱〈右鍵功能表〉（第 65 頁）。

⇒ 出現 ScanSnap 設定對話方塊。

### 2. 在 [應用程式] 標籤的 [應用程式] 下拉式清單中選擇 [Scan to E-mail]。



您也可選擇以下項目來連結 ScanSnap Manager 與 [Scan to E-mail]：

- [ScanSnap 設定對話方塊 [個人設定] 下拉式清單中的 [Scan to E-mail]
- 「左鍵功能表」中的 [Scan to E-mail]

### 3. 變更 [Scan to E-mail] 的設定（若不要變更任何設定，請跳到步驟 4.）。

1. 按一下 [應用程式之設定] 按鈕。

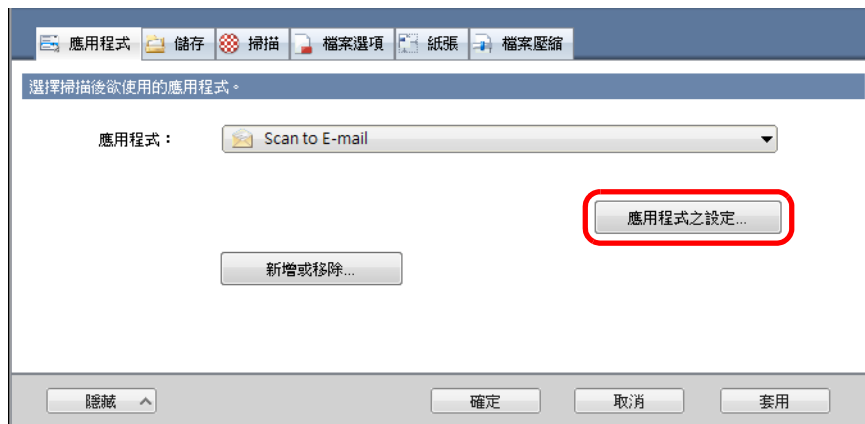

⇒ 出現 [Scan to E-mail - 選項] 對話方塊。

2. 變更設定。

關於 [Scan to E-mail - 選項] 對話方塊的詳細資訊，請參閱《ScanSnap Manager 說明》。

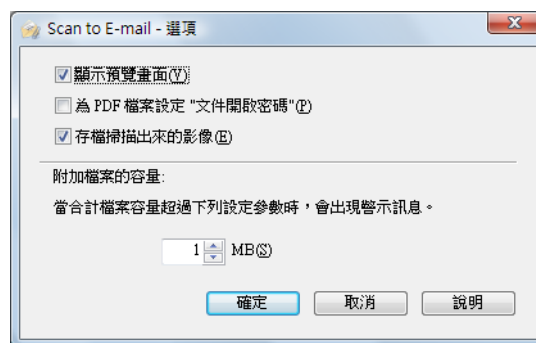

3. 按一下 [確定] 按鈕關閉 [Scan to E-mail - 選項] 對話方塊。

### 4. 按一下 [確定] 按鈕關閉 ScanSnap 設定對話方塊。

### 5. 將文件載入 ScanSnap。

關於如何裝載文件的詳細資訊，請參閱〈[如何裝載文件](#)〉（第 29 頁）。



電子郵件訊息最多可以附加 10 個檔案。

當您以下列顯示的設定掃描一份以上的文件時，會建立多個檔案。請注意掃描的文件份數：

- 檔案格式：JPEG (\*.jpg)
- 勾選 [作成 PDF 檔案的頁數] 核取方塊時

## 6. 按下 ScanSnap 上的 [Scan] 按鈕以開始掃描。

⇒ 當掃描完成後，會出現 [Scan to E-mail] 對話方塊。

若您在步驟 3. 的 [Scan to E-mail - 選項] 對話方塊中取消勾選 [顯示預覽畫面] 核取方塊，則不會顯示 [Scan to E-mail] 對話方塊，而會出現包含附件的新訊息視窗。

## 7. 在預覽區檢視掃描影像。

在 [Scan to E-mail] 對話方塊中，您可以重新命名檔案、指定是否要設定「文件開啟密碼」、以及是否要將電子郵件傳送過的掃描影像，儲存到指定的 [影像存檔資料夾] 中。

關於 [Scan to E-mail] 對話方塊的詳細資訊，請參閱《ScanSnap Manager 說明》。

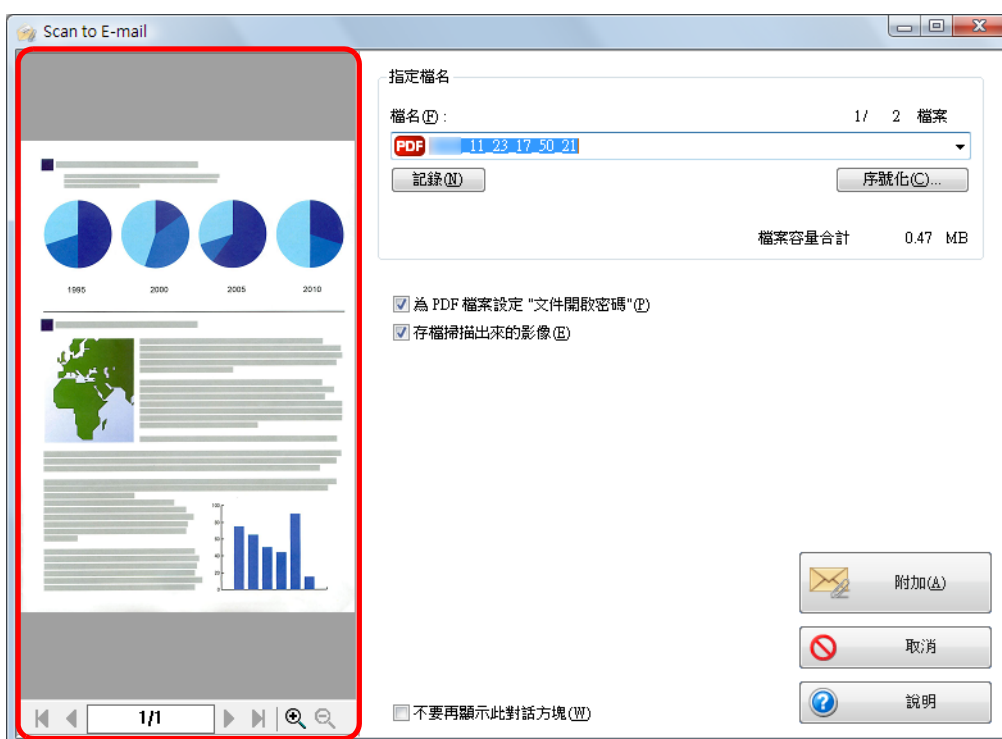

預覽

## 8. 按一下 [ 附加 ] 按鈕。

⇒ 若在 [Scan to E-mail - 選項] 對話方塊或 [Scan to E-mail] 對話方塊中勾選 [為 PDF 檔案設定 "文件開啓密碼"] 核取方塊，會出現 [Scan to E-mail - 設定密碼] 對話方塊。

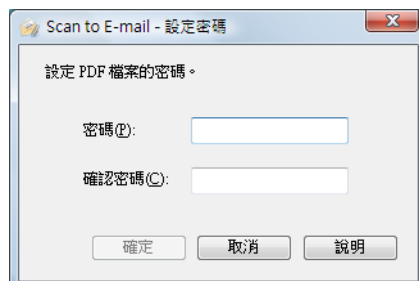

輸入密碼，然後按一下 [ 確定 ] 按鈕。



若按一下 [Scan to E-mail - 設定密碼] 對話方塊中的 [ 取消 ] 按鈕，會出現以下訊息。



若不要設定「文件開啓密碼」，請按一下 [ 是 ] 按鈕。

⇒ 出現包含附件的電子郵件訊息視窗。

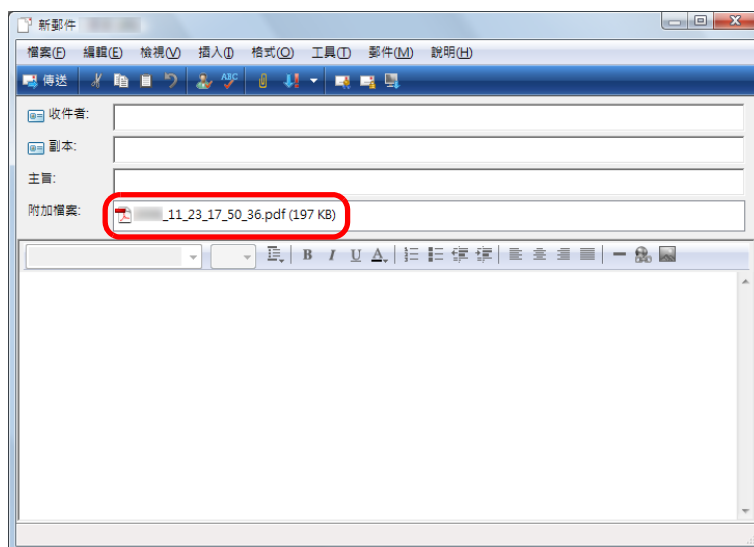

- 當 [Scan to E-mail] 對話方塊顯示時，無法開始掃描。掃描下一張文件之前，請先關閉對話方塊。
- 當 [Scan to E-mail] 對話方塊顯示時，請勿在其他應用程式中移動、刪除或重新命名掃描影像。

## ■ 使用 ScanSnap 作為影印機時

本節說明如何使用印表機列印掃描影像。

當印表機與 ScanSnap Manager 連結時，可使用 ScanSnap 作為影印機。

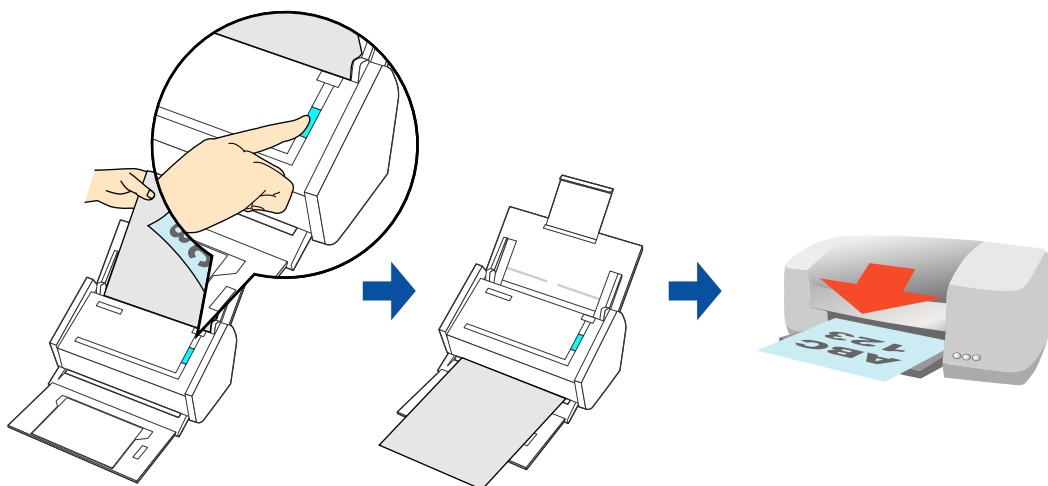

- 注意：根據掃描方式以及紙張的狀況而異，文件頁緣附近之陰影可能會在作成的影像資料中呈現為線條。當您列印此類影像時，列印出來的影像也會出現線條。
- 無論在 [ 掃描 ] 標籤中 [ 畫質 ] 的設定為何，掃描影像將以 150 dpi 解析度列印。

關於使用或不使用「快捷功能表」來掃描，並列印掃描影像之程序的詳細資訊，請參閱以下說明：

- 使用快捷功能表（→ [第 120 頁](#)）
- 不使用快捷功能表（→ [第 123 頁](#)）

## 使用快捷功能表



若要使用「快捷功能表」，您需要在 ScanSnap 設定對話方塊中勾選 [ 使用快捷功能表 ] 核取方塊。

關於如何使用「快捷功能表」執行掃描的詳細資訊，請參閱〈使用快捷功能表〉(第 69 頁)。

### 1. 將文件載入 ScanSnap。

關於如何裝載文件的詳細資訊，請參閱〈如何裝載文件〉(第 29 頁)。

### 2. 按下 ScanSnap 上的 [Scan] 按鈕以開始掃描。

⇒ 當掃描完成後，會出現「快捷功能表」。

### 3. 變更 [Scan to Print] 的設定（若不要變更任何設定，請跳到步驟 4.）。

1. 將滑鼠游標到 [Scan to Print] 圖示上的 ⚙️ 標記，然後選擇 [設定] 功能表。

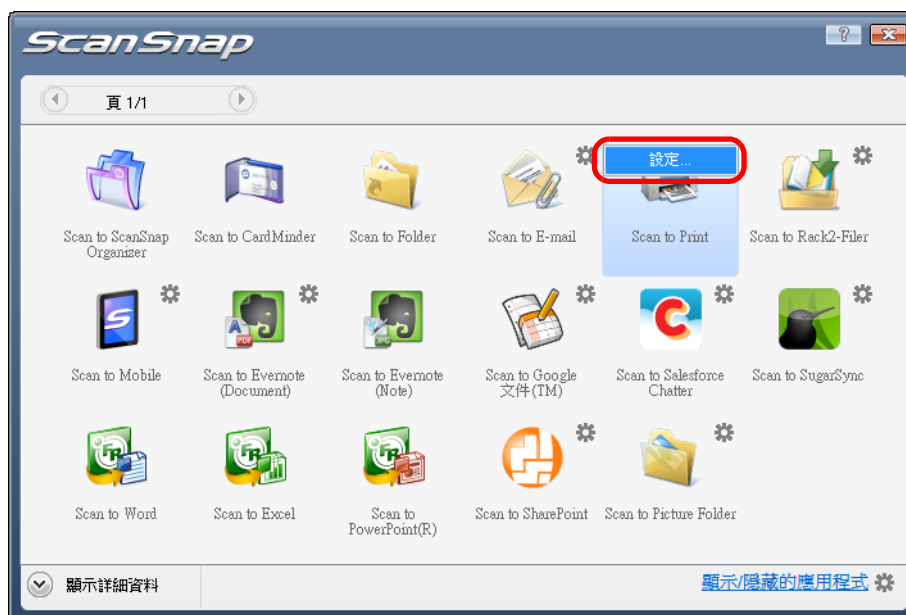

⇒ 出現 [Scan to Print - 選項] 對話方塊。

2. 變更設定。

關於 [Scan to Print - 選項] 對話方塊的詳細資訊，請參閱《ScanSnap Manager 說明》。

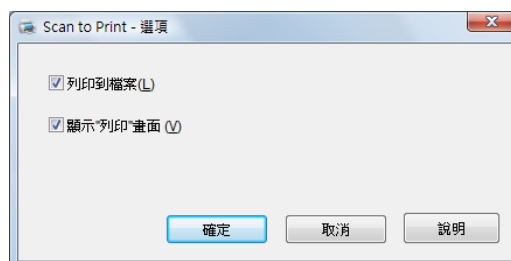

3. 按一下 [確定] 按鈕關閉 [Scan to Print - 選項] 對話方塊。



#### 4. 按一下 [Scan to Print] 圖示。

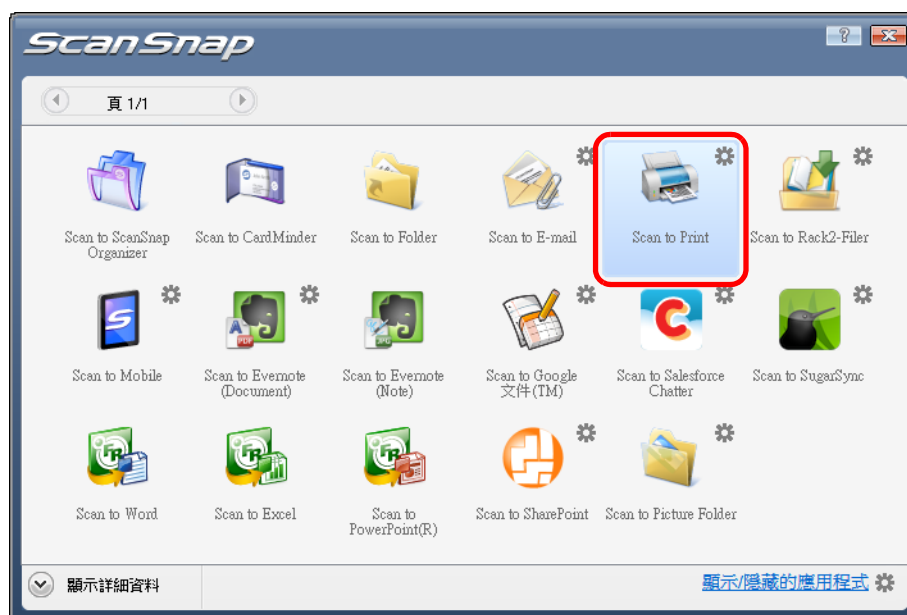

⇒ 出現 [Scan to Print] 對話方塊。

若在步驟 3. 取消勾選 [顯示 "列印" 畫面] 核取方塊，會立即執行列印。

#### 5. 在預覽區檢查掃描出來的影像。

在 [Scan to Print] 對話方塊中，您可以指定要使用的印表機、要列印的份數和掃描影像大小，以及是否要將掃描影像儲存到指定的 [影像存檔資料夾]。

關於 [Scan to Print] 對話方塊的詳細資訊，請參閱《ScanSnap Manager 說明》。

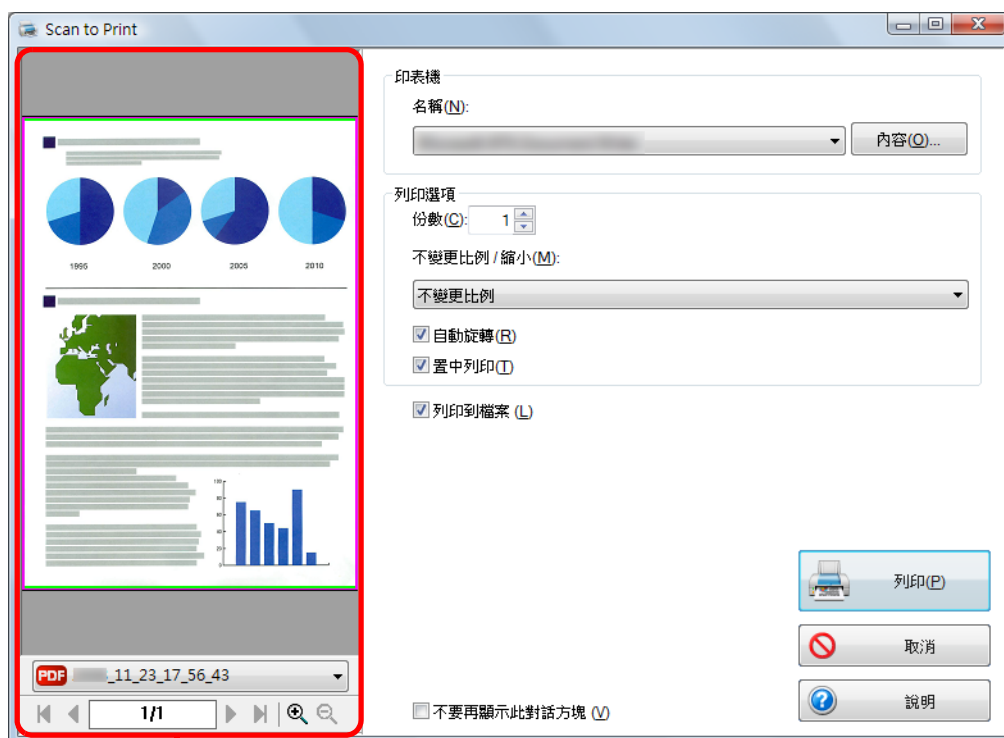

預覽

## 6. 按一下 [ 列印 ] 按鈕。

⇒ 已列印掃描影像。



- 在「快捷功能表」顯示之後和 [Scan to Print] 對話方塊關閉之前，您無法開始掃描。掃描下一張文件之前，請先關閉 [Scan to Print] 對話方塊。
- 在「快捷功能表」顯示之後和 [Scan to Print] 對話方塊關閉之前，請勿在其他應用程式中移動、刪除或重新命名掃描影像。

## 不使用快捷功能表



若要停用「快捷功能表」，您需要在 ScanSnap 設定對話方塊中取消勾選 [使用快捷功能表] 核取方塊。  
關於如何不使用「快捷功能表」執行掃描的詳細資訊，請參閱〈不使用快捷功能表〉（第 74 頁）。

### 1. 從「右鍵功能表」選擇 [Scan 按鈕之設定]。

關於「右鍵功能表」的詳細資訊，請參閱〈右鍵功能表〉（第 65 頁）。

⇒ 出現 ScanSnap 設定對話方塊。

### 2. 在 [應用程式] 標籤的 [應用程式] 下拉式清單中選擇 [Scan to Print]。



您也可選擇以下項目來連結 ScanSnap Manager 與 [Scan to Print]：

- ScanSnap 設定對話方塊 [個人設定] 下拉式清單中的 [Scan to Print]
- 「左鍵功能表」中的 [Scan to Print]

### 3. 變更 [Scan to Print] 的設定（若不要變更任何設定，請跳到步驟 4.）。

1. 按一下 [應用程式之設定] 按鈕。

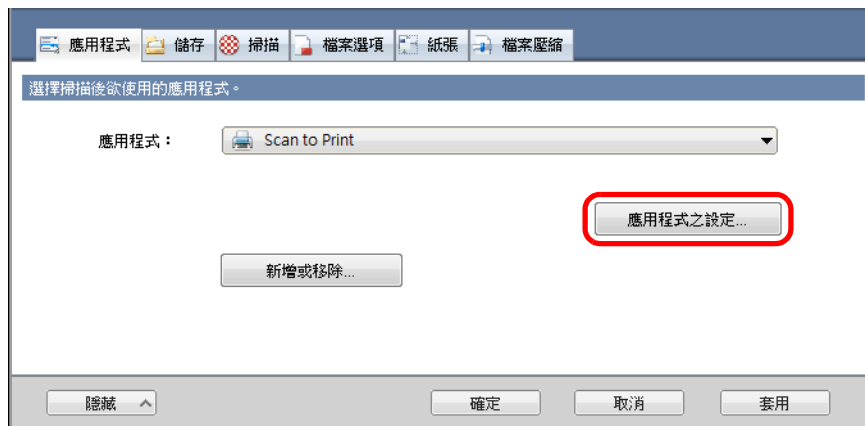

⇒ 出現 [Scan to Print - 選項] 對話方塊。

2. 變更設定。

關於 [Scan to Print - 選項] 對話方塊的詳細資訊，請參閱《ScanSnap Manager 說明》。

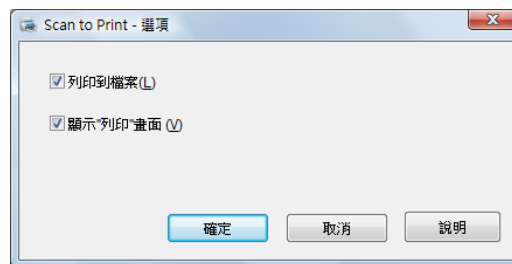

3. 按一下 [確定] 按鈕關閉 [Scan to Print - 選項] 對話方塊。

### 4. 按一下 [確定] 按鈕關閉 ScanSnap 設定對話方塊。

### 5. 將文件載入 ScanSnap。

關於如何裝載文件的詳細資訊，請參閱〈[如何裝載文件](#)〉（第 29 頁）。

### 6. 按下 ScanSnap 上的 [Scan] 按鈕以開始掃描。

⇒ 當掃描完成後，會出現 [Scan to Print] 對話方塊。

若在步驟 3. 取消勾選 [顯示 " 列印 " 畫面] 核取方塊，會立即執行列印。

## 7. 在預覽區檢查掃描出來的影像。

在 [Scan to Print] 對話方塊中，您可以指定要使用的印表機、要列印的份數和掃描影像大小，以及是否要將掃描影像儲存到指定的 [影像存檔資料夾]。

關於 [Scan to Print] 對話方塊的詳細資訊，請參閱《ScanSnap Manager 說明》。

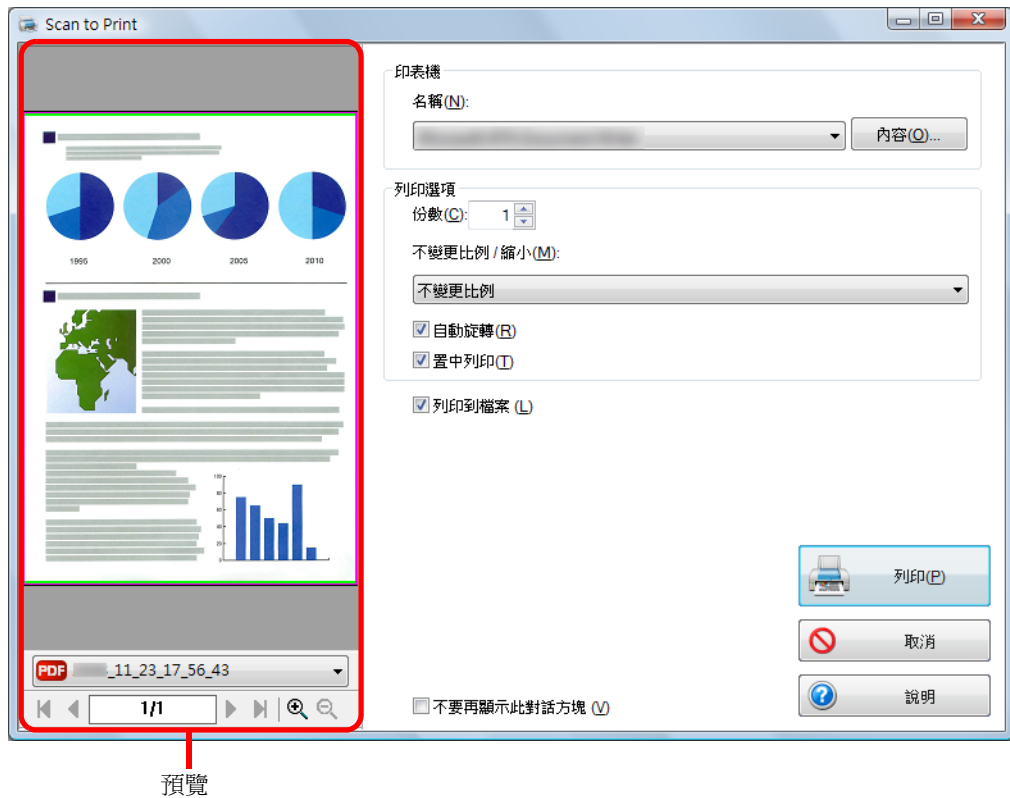

## 8. 按一下 [ 列印 ] 按鈕。

⇒ 已列印掃描影像。



- 當 [Scan to Print] 對話方塊顯示時，無法開始掃描。掃描下一張文件之前，請先關閉對話方塊。
- 當 [Scan to Print] 對話方塊顯示時，請勿在其他應用程式中移動、刪除或重新命名掃描影像。

## ■ 將檔案儲存到圖片資料夾

本節說明如何將掃描影像儲存於「圖片資料夾」成為 JPEG 檔案。

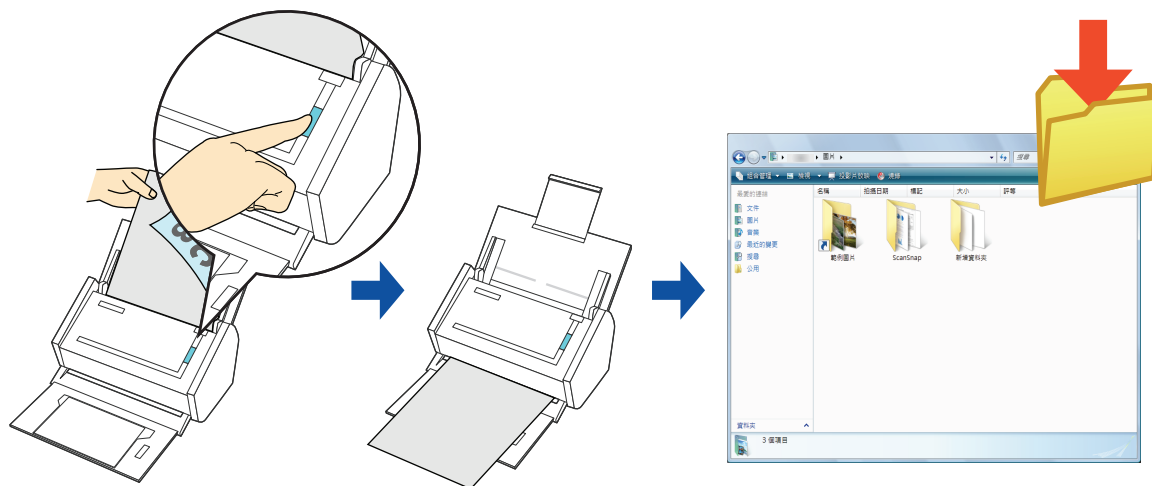

預設會將以下資料夾設定為「圖片資料夾」：

- Windows 7 / Windows Vista  
磁碟機名 (例如 C):\Users\使用者名稱\Pictures\ScanSnap
- Windows XP / Windows 2000  
磁碟機名 (例如 C):\Documents and Settings\使用者名稱\My Documents\  
My Pictures\ScanSnap

關於使用或不使用「快捷功能表」來掃描，並將掃描影像儲存到「圖片資料夾」之程序的詳細資訊，請參閱以下說明：

- 使用快捷功能表 (→ [第 127 頁](#))
- 不使用快捷功能表 (→ [第 130 頁](#))

## 使用快捷功能表



若要使用「快捷功能表」，您需要在 ScanSnap 設定對話方塊中勾選 [ 使用快捷功能表 ] 核取方塊。

關於如何使用「快捷功能表」執行掃描的詳細資訊，請參閱〈使用快捷功能表〉（第 69 頁）。

### 1. 將文件載入 ScanSnap。

關於如何裝載文件的詳細資訊，請參閱〈如何裝載文件〉（第 29 頁）。

### 2. 按下 ScanSnap 上的 [Scan] 按鈕以開始掃描。

⇒ 當掃描完成後，會出現「快捷功能表」。

### 3. 變更 [Scan to Picture Folder] 的設定（若不要變更設定，請跳到步驟 4.）。

1. 將滑鼠游標移到 [Scan to Picture Folder] 圖示上的 ⚙ 標記，然後選擇 [ 設定 ] 功能表。

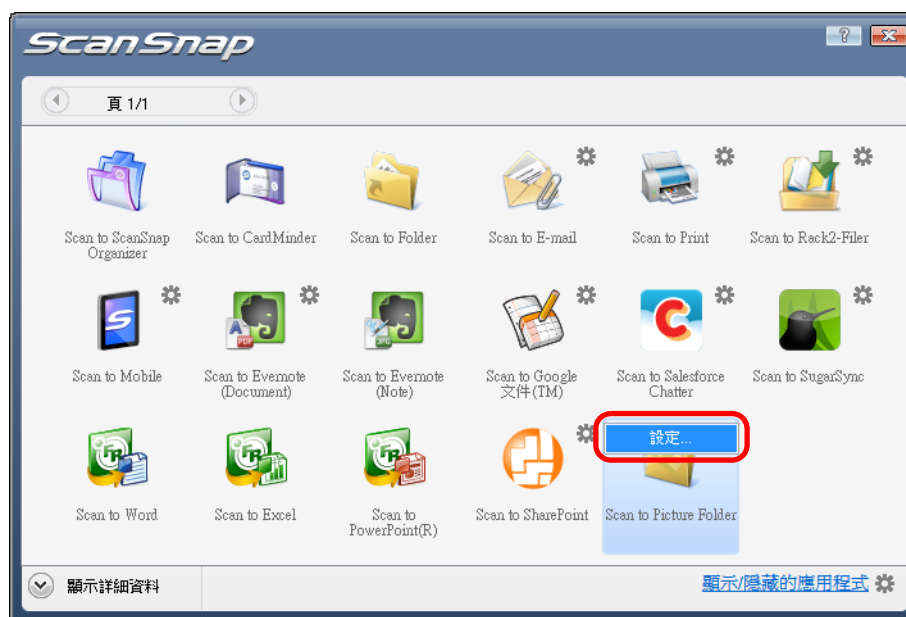

⇒ 出現 [Scan to Picture Folder - 選項] 對話方塊。

2. 變更設定。

關於 [Scan to Picture Folder - 選項] 對話方塊的詳細資訊，請參閱《ScanSnap Manager 說明》。

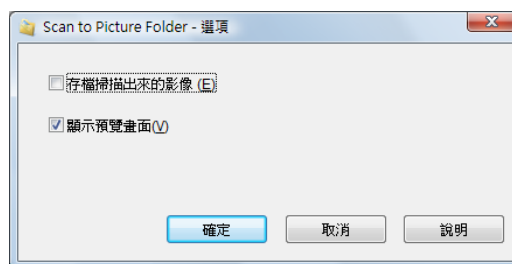

3. 按一下 [確定] 按鈕關閉 [Scan to Picture Folder - 選項] 對話方塊。

4. 按一下 [Scan to Picture Folder] 圖示。

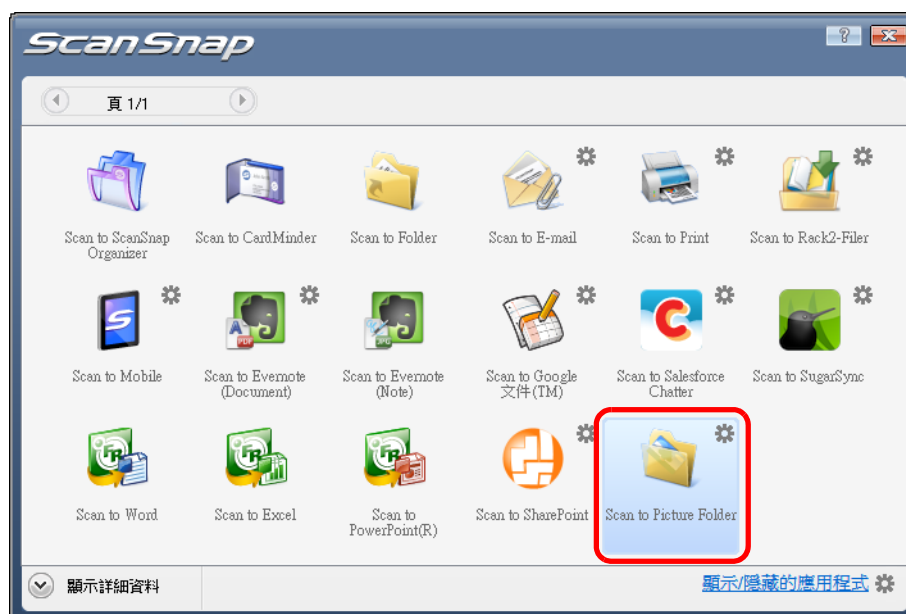

⇒ 出現 [Scan to Picture Folder] 對話方塊。

若在步驟 3. 取消勾選 [顯示預覽畫面] 核取方塊，影像資料將直接儲存在「圖片」資料夾。



## 5. 在預覽區檢視掃描影像。

在 [Scan to Picture Folder] 對話方塊中，您可以重新命名檔案、變更目的地資料夾，以及將掃描影像儲存到 [影像存檔資料夾] 所指定的資料夾中。

關於 [Scan to Picture Folder] 對話方塊的詳細資訊，請參閱《ScanSnap Manager 說明》。

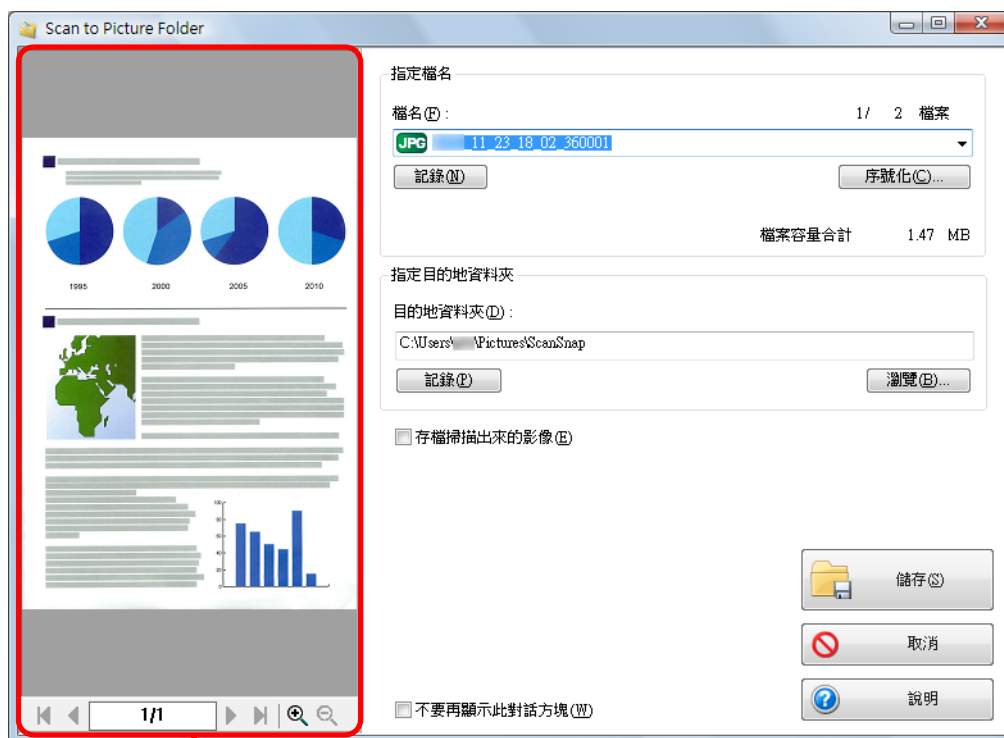

預覽



可以在 [指定目的地資料夾] 中，將影像資料的目的地資料夾變更為「圖片」資料夾以外的其他資料夾。

## 6. 按一下 [儲存] 按鈕。

⇒ 掃描影像會儲存到「圖片」資料夾。



- 在「快捷功能表」顯示之後和 [Scan to Picture Folder] 對話方塊關閉之前，您無法開始掃描。掃描下一張文件之前，請先關閉 [Scan to Picture Folder] 對話方塊。
- 在「快捷功能表」顯示之後和 [Scan to Picture Folder] 對話方塊關閉之前，請勿在其他應用程式中移動、刪除或重新命名掃描影像。

## 不使用快捷功能表



若要停用「快捷功能表」，您需要在 ScanSnap 設定對話方塊中取消勾選 [使用快捷功能表] 核取方塊。  
關於如何不使用「快捷功能表」執行掃描的詳細資訊，請參閱 [〈不使用快捷功能表〉](#)（第 74 頁）。

### 1. 從「右鍵功能表」選擇 [Scan 按鈕之設定]。

關於「右鍵功能表」的詳細資訊，請參閱 [〈右鍵功能表〉](#)（第 65 頁）。

⇒ 出現 ScanSnap 設定對話方塊。

### 2. 在 [應用程式] 標籤的 [應用程式] 下拉式清單中選擇 [Scan to Picture Folder]。



新增您自訂的個人設定後，從下次掃描起就可在「左鍵功能表」或 [個人設定] 下拉式清單中選擇與 ScanSnap Manager 連結的應用程式。  
關於如何新增個人設定的詳細資訊，請參閱 [〈個人設定之管理〉](#)（第 85 頁）。

### 3. 變更 [Scan to Picture Folder] 的設定（若不要變更設定，請跳到步驟 4.）。

1. 按一下 [應用程式之設定] 按鈕。

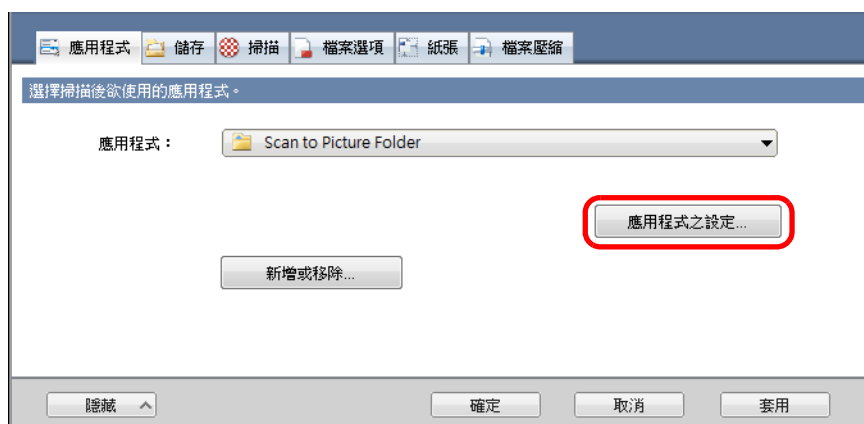

⇒ 出現 [Scan to Picture Folder - 選項] 對話方塊。

2. 變更設定。  
關於 [Scan to Picture Folder - 選項] 對話方塊的詳細資訊，請參閱《ScanSnap Manager 說明》。

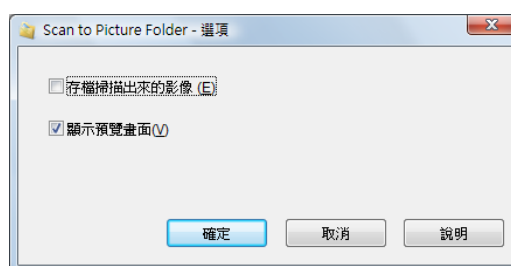

3. 按一下 [確定] 按鈕關閉 [Scan to Picture Folder - 選項] 對話方塊。

### 4. 按一下 [確定] 按鈕關閉 ScanSnap 設定對話方塊。

### 5. 將文件載入 ScanSnap。

關於如何裝載文件的詳細資訊，請參閱〈[如何裝載文件](#)〉（第 29 頁）。

### 6. 按下 ScanSnap 上的 [Scan] 按鈕以開始掃描。

⇒ 當掃描完成後，會出現 [Scan to Picture Folder] 對話方塊。

若在步驟 3. 取消勾選 [顯示預覽畫面] 核取方塊，影像資料將直接儲存到「圖片」資料夾。

## 7. 在預覽區檢視掃描影像。

在 [Scan to Picture Folder] 對話方塊中，您可以重新命名檔案、變更目的地資料夾，以及將掃描影像儲存到 [ 影像存檔資料夾 ] 所指定的資料夾中。

關於 [Scan to Picture Folder] 對話方塊的詳細資訊，請參閱《ScanSnap Manager 說明》。

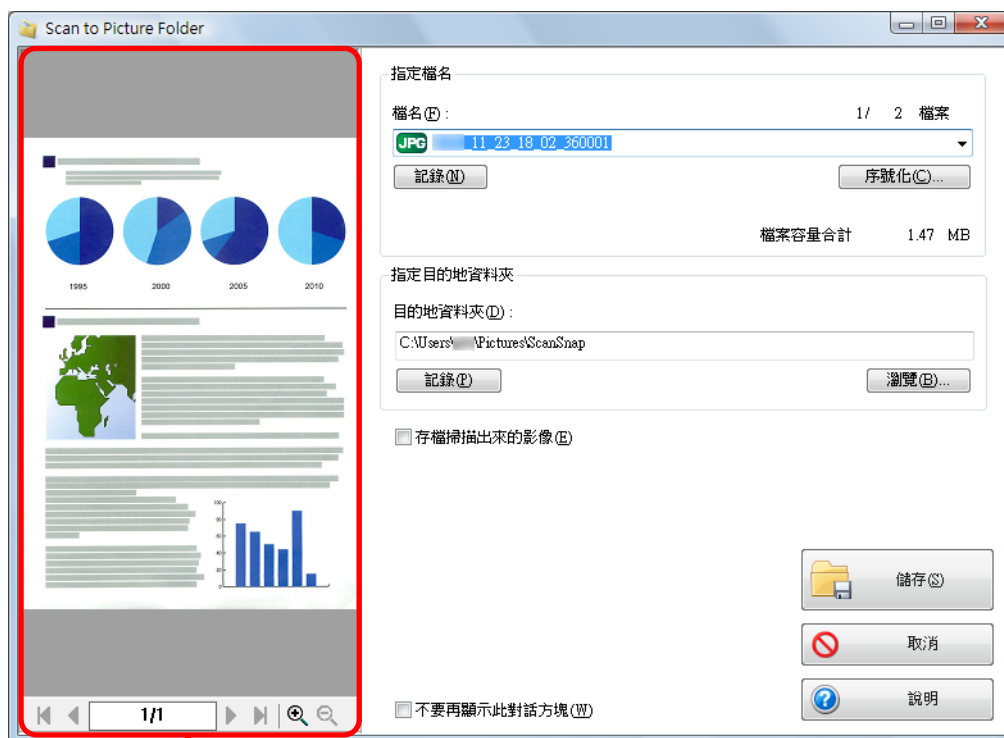

預覽



可以在 [ 指定目的地資料夾 ] 中，將影像資料的目的地資料夾變更為「圖片」資料夾以外的其他資料夾。

## 8. 按一下 [ 儲存 ] 按鈕。

⇒ 掃描影像會儲存到「圖片」資料夾。



- 當 [Scan to Picture Folder] 對話方塊顯示時，無法開始掃描。掃描下一張文件之前，請先關閉對話方塊。
- 當 [Scan to Picture] 對話方塊顯示時，請勿在其他應用程式中移動、刪除或重新命名掃描影像。

## ■ 轉換為 Word/Excel/PowerPoint 文件

本節說明如何使用 ScanSnap 隨附的 ABBY FineReader for ScanSnap，將掃描影像轉換為 Word/Excel/PowerPoint 檔案。

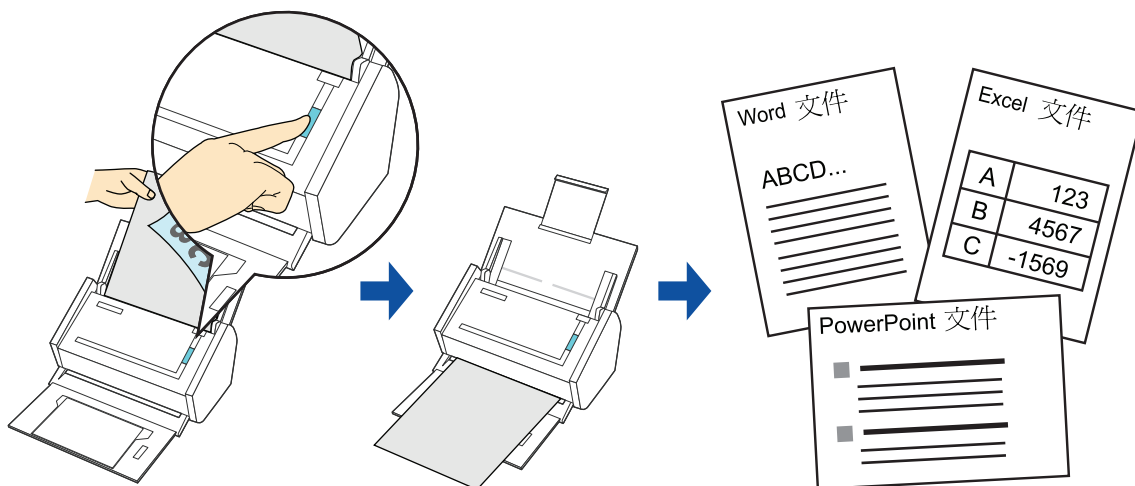

- 若要執行文字辨識，必須在電腦上安裝以下應用程式：
  - ABBY FineReader for ScanSnap (ScanSnap 隨附)
  - Word
  - Excel
  - PowerPoint
  - Office 共用的功能 Visual Basic for Applications (隨著 Microsoft Office 標準安裝的同時一併安裝)。
- 除非已安裝 Word、Excel 和 PowerPoint 並完成使用者註冊程序，否則便無法檢視轉換成這些檔案類型的文件。請安裝這些應用程式並完成使用者註冊程序，以便在電腦中檢視轉換後的文件。
- ABBY FineReader for ScanSnap 適用於以下 Word、Excel 和 PowerPoint 版本：
  - Word：2010 / 2007 / 2003 / 2002
  - Excel：2010 / 2007 / 2003 / 2002
  - PowerPoint：2010 / 2007 / 2003 / 2002
- 請勿在使用 Word、Excel 或 PowerPoint 時使用此項功能。此外，請勿在執行此功能的同時使用 Word、Excel 或 PowerPoint。否則可能會出現「接收者已拒絕這個呼叫」等訊息，而且可能無法顯示轉換結果。



關於 ABBYY FineReader for ScanSnap 的 OCR 功能

- ABBYY FineReader for ScanSnap 是 ScanSnap 專用的應用程式。此應用程式只能對使用 ScanSnap 作成的 PDF 檔案執行文字辨識。無法對 Adobe Acrobat 或其他應用程式作成的 PDF 檔案執行文字辨識。
- 光學字元辨識程式具有以下特性。執行文字辨識之前，請根據以下準則，檢查您要轉換的文件是否適合轉換。

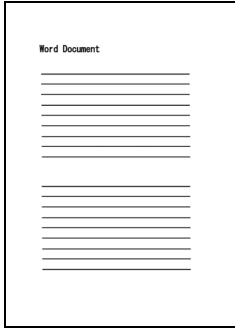
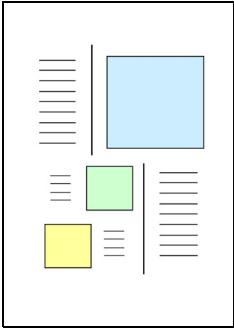
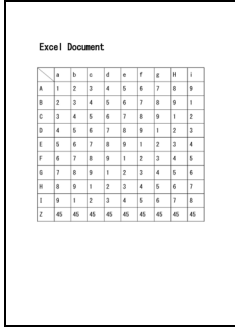
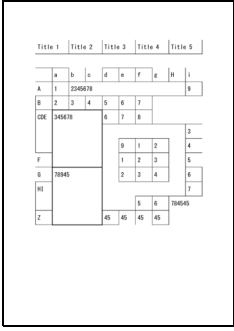
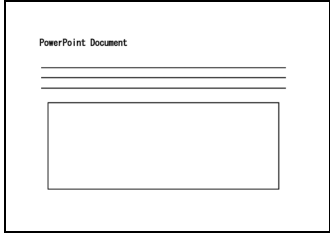
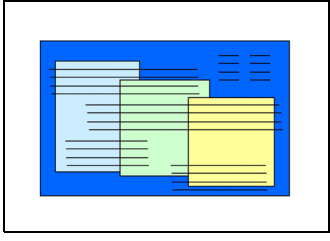
應用程式	適合轉換	不適合轉換
Scan to Word	<p>含有單欄或雙欄版面簡單的文件</p> 	<p>含有圖表、表格和文字等版面複雜的文件 ( 例如小冊子、雜誌和報紙 )</p> 
Scan to Excel	<p>含簡單表格且沒有合併儲存格的文件</p> 	<p>包含以下項目的文件：</p> <ul style="list-style-type: none"> <li>- 沒有實線邊框的表格</li> <li>- 儲存格格式複雜的表格</li> <li>- 含子表格的複雜表格</li> <li>- 圖表</li> <li>- 繪圖</li> <li>- 相片</li> <li>- 直向文字</li> </ul> 
Scan to PowerPoint(R)	<p>背景為白色或單一淡色，而且包含文字或簡單圖表 / 表格的文件。</p> 	<ul style="list-style-type: none"> <li>- 包含文字混合圖表或圖片等版面複雜的文件</li> <li>- 包含相片或圖樣背景的文件</li> <li>- 深色背景上有淡色文字的文件</li> </ul> 



- 以下參數可能無法按照原稿還原。建議您在 Word、Excel 或 PowerPoint 中檢查轉換結果，並視需要編輯資料：
  - 字元的字型與大小
  - 字元間距與行距
  - 底線、粗體、斜體字元
  - 上標 / 下標
- 對於以下類型的文件（字元）可能無法正確辨識。變更色彩模式或提高解析度，均可能獲得較佳的文字辨識效果。
  - 含手寫字元的文件
  - 字元小的文件（小於 10 點）
  - 歪斜的文件
  - 書寫語言並非指定語言的文件
  - 字元背景顏色不均的文件  
例如加有網底的字元
  - 含有許多裝飾字元的文件  
例如裝飾字元（浮凸 / 框線）
  - 字元後含圖樣背景的文件  
例如字元與圖片和圖表重疊
  - 含有許多字元與底線或邊框相連的文件
  - 版面複雜和含影像雜訊的文件  
（對這類文件處理文字辨識時，可能需要花費較長的時間）
- 將長頁文件轉換為 Word 檔案時會出現以下訊息，而且轉換結果可能會分成數頁。

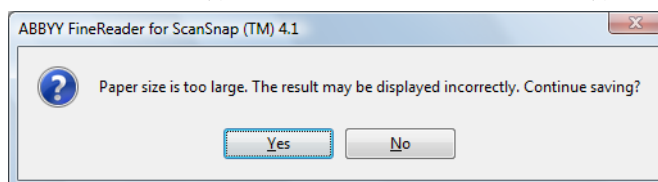

- 轉換為 Excel 檔案時，如果辨識結果超過 65,536 行，則不會儲存超過此限的辨識結果。
- 轉換為 Excel 檔案時，系統不會複製整份文件、圖表、圖片和表格長度 / 寬度等版面資訊。系統只會還原表格和字串。
- 轉換後的 PowerPoint 文件不會含有原來的背景顏色和圖樣。
- 否則，無法正確辨識上下顛倒或橫向文件。請勾選 [ 自動調整影像方向 ] 核取方塊（第 217 頁），或以面朝下的方式直向裝載文件。
- 在 ScanSnap 設定對話方塊中，即使勾選 [ 檔案選項 ] 標籤 → [ 選項 ] 中 [ 作成 PDF 檔案的頁數 ] 核取方塊，轉換結果仍然會儲存成一個檔案。



在 ABBYY FineReader for ScanSnap 設定對話方塊中，可以變更轉換為 Word、Excel 或 PowerPoint 文件期間所套用的設定。

選擇 [ 開始 ] 功能表 → [ 所有程式 ] → [ ABBYY FineReader for ScanSnap(TM) 4.1 ] → [ ABBYY FineReader for ScanSnap(TM) 4.1 ] 以顯示以下對話方塊。

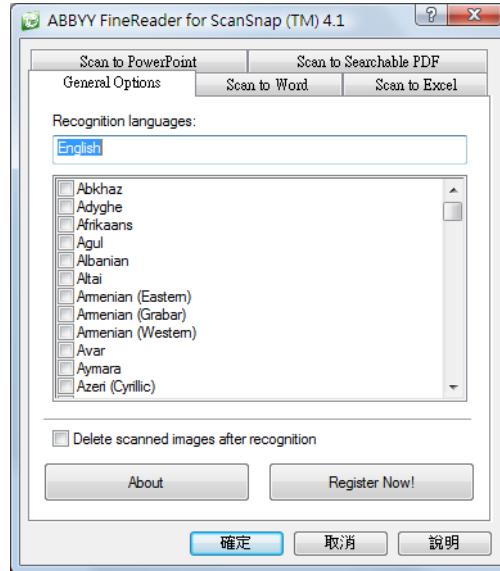

關於如何指定設定的詳細資訊，請參閱《ABBYY FineReader for ScanSnap User's Guide》。

關於使用或不使用「快捷功能表」來掃描，並將掃描影像轉換為 Word / Excel / PowerPoint 檔案之程序的詳細資訊，請參閱以下說明：

- 使用快捷功能表（→ [第 137 頁](#)）
- 不使用快捷功能表（→ [第 139 頁](#)）



## 使用快捷功能表



若要使用「快捷功能表」，您需要在 ScanSnap 設定對話方塊中勾選 [ 使用快捷功能表 ] 核取方塊。

關於如何使用「快捷功能表」執行掃描的詳細資訊，請參閱〈使用快捷功能表〉(第 69 頁)。

### 1. 將文件載入 ScanSnap。

關於如何裝載文件的詳細資訊，請參閱〈如何裝載文件〉(第 29 頁)。

### 2. 按下 ScanSnap 上的 [Scan] 按鈕以開始掃描。



建議在 ScanSnap 設定對話方塊的 [ 掃描 ] 標籤中，將 [ 畫質 ] 選擇為 [ 自動解析度 ] 或 [ 超精細 ]。

⇒ 當掃描完成後，會出現「快捷功能表」。

### 3. 按一下 [Scan to Word]、[Scan to Excel] 或 [Scan to PowerPoint(R)] 圖示。

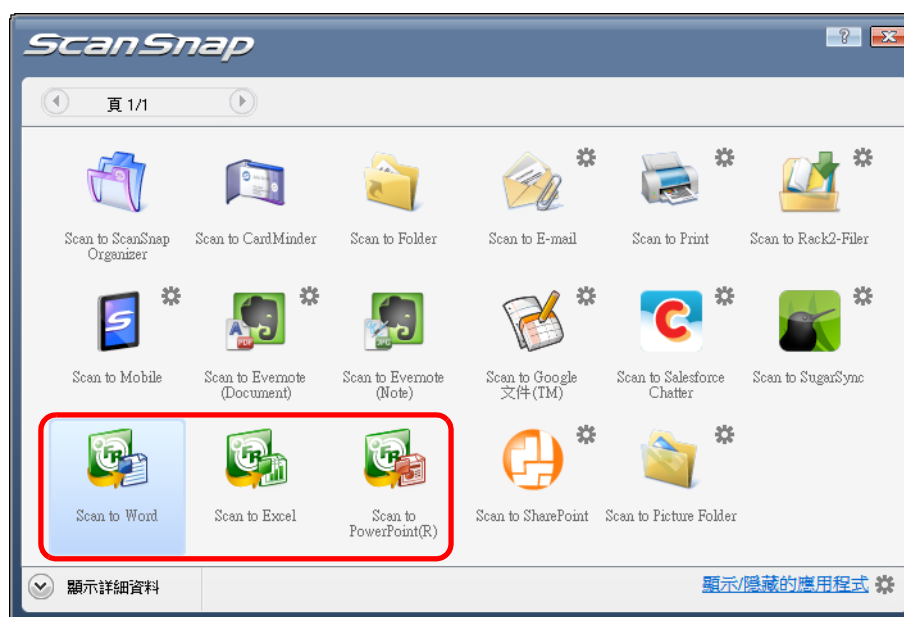

- 若您在 ScanSnap 設定對話方塊中，將 [ 檔案選項 ] 標籤中的 [ 檔案格式 ] 選擇為 [ JPEG(\*.jpg) ] 並執行掃描時，掃描資料將無法轉換為 Word、Excel 或 PowerPoint 檔案。
- 當「快捷功能表」顯示時，無法開始掃描。請等待轉換完成，再掃描其他文件。
- 當「快捷功能表」顯示時，請勿在其他應用程式中移動、刪除或重新命名掃描影像。

⇒ 出現以下視窗並開始轉換。

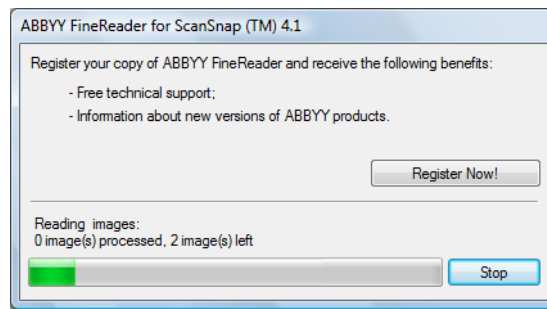

⇒ 轉換完成後，Word、Excel 或 PowerPoint 會啓動並顯示轉換結果。



在未安裝 Word、Excel 或 PowerPoint 的電腦環境下，掃描影像在轉換完成後會儲存為以下格式之一：

- Scan to Word：RTF 格式 (.rtf)
- Scan to Excel：XLS 格式 (.xls)
- Scan to PowerPoint：PPT 格式 (.ppt)

## 不使用快捷功能表



若要停用「快捷功能表」，您需要在 ScanSnap 設定對話方塊中取消勾選 [使用快捷功能表] 核取方塊。  
關於如何不使用「快捷功能表」執行掃描的詳細資訊，請參閱〈[不使用快捷功能表](#)〉（第 74 頁）。

### 1. 從「右鍵功能表」選擇 [Scan 按鈕之設定]。

關於「右鍵功能表」的詳細資訊，請參閱〈[右鍵功能表](#)〉（第 65 頁）。

⇒ 出現 ScanSnap 設定對話方塊。

### 2. 在 [應用程式] 標籤的 [應用程式] 下拉式清單中，選擇 [ABBYY Scan to Word]、[ABBYY Scan to Excel] 或 [ABBYY Scan to PowerPoint(R)]。



- 建議在 ScanSnap 設定對話方塊的 [掃描] 標籤中，將 [畫質] 選擇為 [自動解析度] 或 [超精細]。
- 您也可選擇以下項目來連結 ScanSnap Manager 與 [ABBYY Scan to Word]、[ABBYY Scan to Excel] 或 [ABBYY Scan to PowerPoint(R)]：
  - ScanSnap 設定對話方塊的 [個人設定] 下拉式清單中的 [ABBYY Scan to Word]、[ABBYY Scan to Excel] 或 [ABBYY Scan to PowerPoint(R)]
  - 「左鍵功能表」中的 [ABBYY Scan to Word]、[ABBYY Scan to Excel] 或 [ABBYY Scan to PowerPoint(R)]

### 3. 按一下 [確定] 按鈕關閉 ScanSnap 設定對話方塊。

### 4. 將文件載入 ScanSnap。

關於如何裝載文件的詳細資訊，請參閱〈[如何裝載文件](#)〉（第 29 頁）。

## 5. 按下 ScanSnap 上的 [Scan] 按鈕以開始掃描。

⇒ 當掃描完成後，會出現以下視窗並開始轉換。

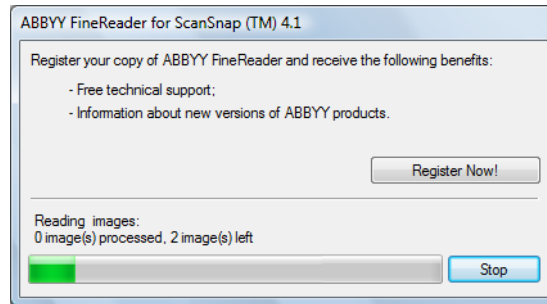

⇒ 轉換完成後，Word、Excel 或 PowerPoint 會啓動並顯示轉換結果。



在未安裝 Word、Excel 或 PowerPoint 的電腦環境下，掃描影像在轉換完成後會儲存為以下格式之一：

- Scan to Word：RTF 格式（.rtf）
- Scan to Excel：XLS 格式（.xls）
- Scan to PowerPoint：PPT 格式（.ppt）

## ■ 將名片儲存到 CardMinder

本節說明如何將名片影像和相關資訊儲存到 CardMinder。

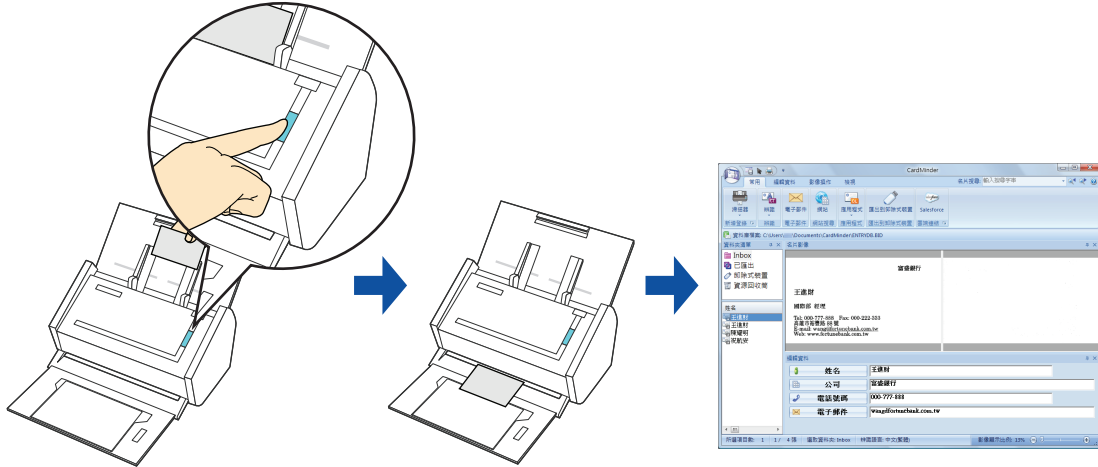

- 當您將名片的掃描影像儲存到 CardMinder 時，即使勾選了 [ 自動移除空白頁 ] 也不會移除空白頁。
- 一次最多可將 1,000 張（包括空白頁）的資料儲存到 CardMinder。

關於使用或不使用「快捷功能表」來掃描，並在 CardMinder 中管理名片之程序的詳細資訊，請參閱以下說明：

- 使用快捷功能表（→ [第 142 頁](#)）
- 不使用快捷功能表（→ [第 144 頁](#)）

## 使用快捷功能表



若要使用「快捷功能表」，您需要在 ScanSnap 設定對話方塊中勾選 [ 使用快捷功能表 ] 核取方塊。

關於如何使用「快捷功能表」執行掃描的詳細資訊，請參閱〈使用快捷功能表〉（第 69 頁）。

### 1. 將名片載入 ScanSnap。

- 以正面朝 ADF 進紙槽（掀蓋）的方式載入名片。
- 若要掃描多張名片，請將名片疊在一起載入。
- 側導板和名片之間請勿留有空隙。

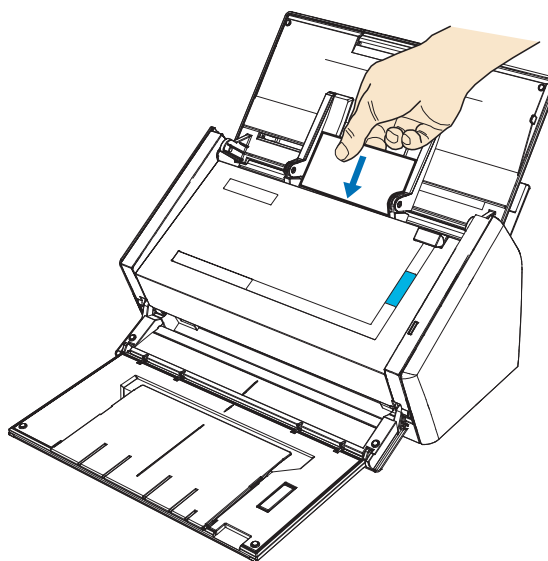

### 2. 按下 ScanSnap 上的 [Scan] 按鈕以開始掃描。



建議在 ScanSnap 設定對話方塊的 [ 掃描 ] 標籤中，將 [ 畫質 ] 選擇為 [ 自動解析度 ] 或 [ 超精細 ]。將 [ 畫質 ] 選擇為 [ 最佳 ] 時，ScanSnap Manager 無法與 CardMinder 連結。

⇒ 當掃描完成後，會出現「快捷功能表」。

### 3. 按一下 [Scan to CardMinder] 圖示。

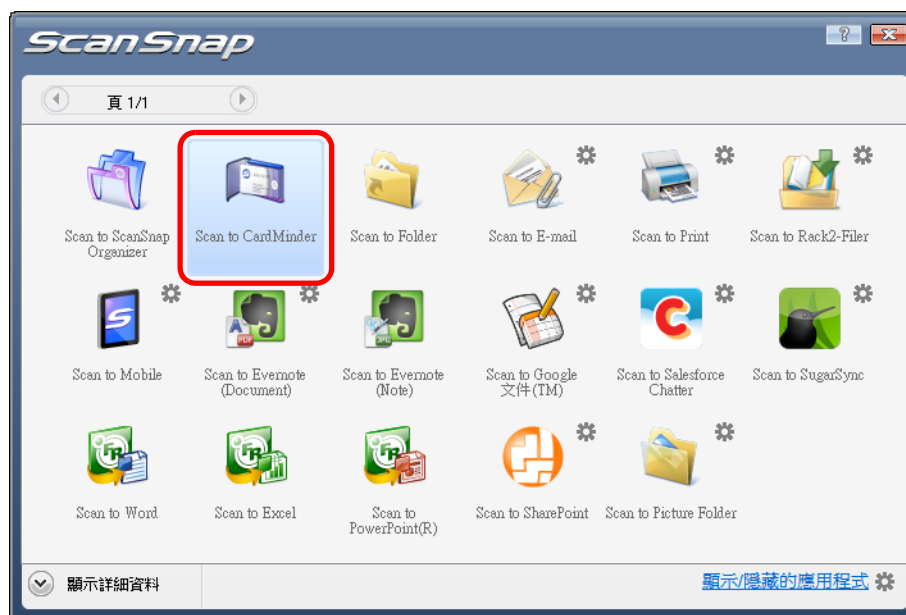

- 當「快捷功能表」顯示時，無法開始掃描。在掃描其他文件之前，請等待 ScanSnap Manager 與 CardMinder 連結。
- 當「快捷功能表」顯示時，請勿在其他應用程式中移動、刪除或重新命名掃描影像。

⇒ 出現 CardMinder 視窗。

### 4. 檢查掃描出來的名片影像與文字辨識結果。

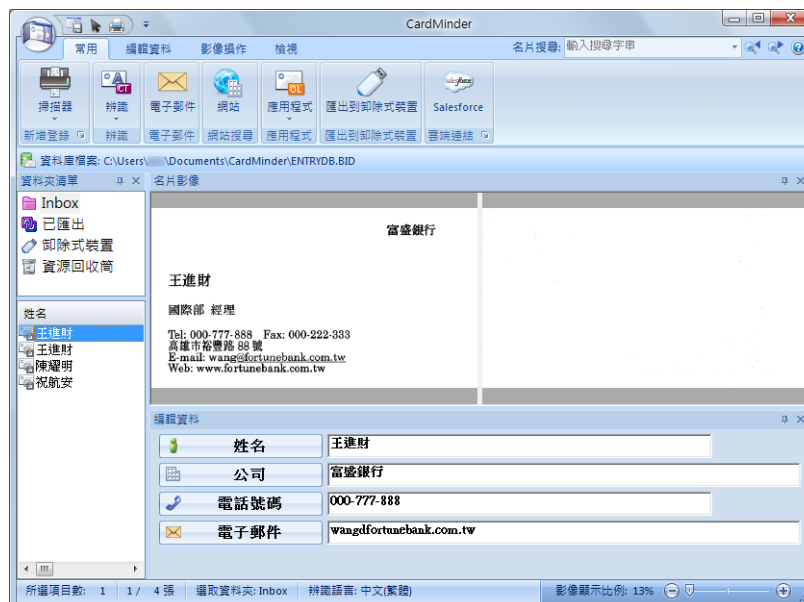

關於 CardMinder 功能與使用方法的詳細資訊，請參閱《CardMinder 使用指南》和《CardMinder 說明》。

## 不使用快捷功能表



若要停用「快捷功能表」，您需要在 ScanSnap 設定對話方塊中取消勾選 [使用快捷功能表] 核取方塊。  
關於如何不使用「快捷功能表」執行掃描的詳細資訊，請參閱〈不使用快捷功能表〉（第 74 頁）。

### 1. 從「右鍵功能表」選擇 [Scan 按鈕之設定]。

關於「右鍵功能表」的詳細資訊，請參閱〈右鍵功能表〉（第 65 頁）。

⇒ 出現 ScanSnap 設定對話方塊。

### 2. 在 [應用程式] 標籤的 [應用程式] 下拉式清單中選擇 [CardMinder]。



建議在 ScanSnap 設定對話方塊的 [掃描] 標籤中，將 [畫質] 選擇為 [自動解析度] 或 [超精細]。將 [畫質] 選擇為 [最佳] 時，ScanSnap Manager 無法與 CardMinder 連結。



您也可選擇以下項目來連結 ScanSnap Manager 與 [CardMinder]：

- ScanSnap 設定對話方塊 [個人設定] 下拉式清單中的 [CardMinder]
- 「左鍵功能表」中的 [CardMinder]

### 3. 按一下 [確定] 按鈕關閉 ScanSnap 設定對話方塊。



#### 4. 將名片載入 ScanSnap。

- 以正面朝 ADF 進紙槽（掀蓋）的方式載入名片。
- 若要掃描多張名片，請將名片疊在一起載入。
- 側導板和名片之間請勿留有空隙。

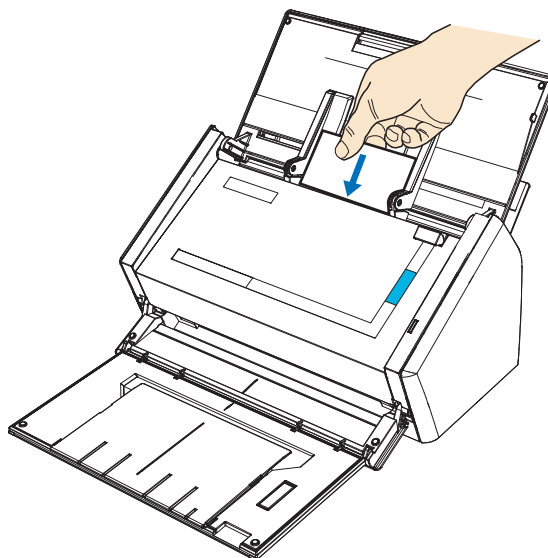

#### 5. 按下 ScanSnap 上的 [Scan] 按鈕以開始掃描。

⇒ 出現 CardMinder 視窗。

#### 6. 檢查掃描出來的名片影像與文字辨識結果。

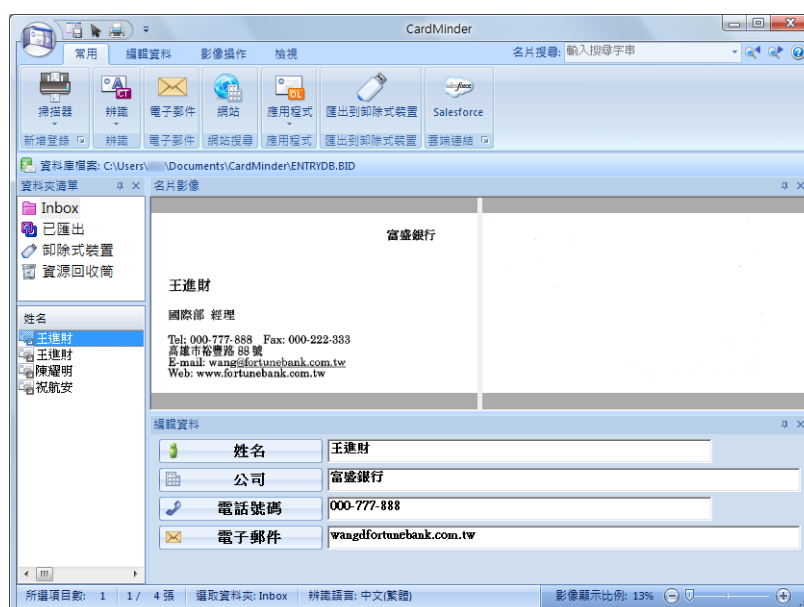

關於 CardMinder 功能與使用方法的詳細資訊，請參閱《CardMinder 使用指南》和《CardMinder 說明》。

## ■ 將資料儲存於 SharePoint

本節說明如何將掃描影像輕易儲存到 SharePoint 或 Office Live。

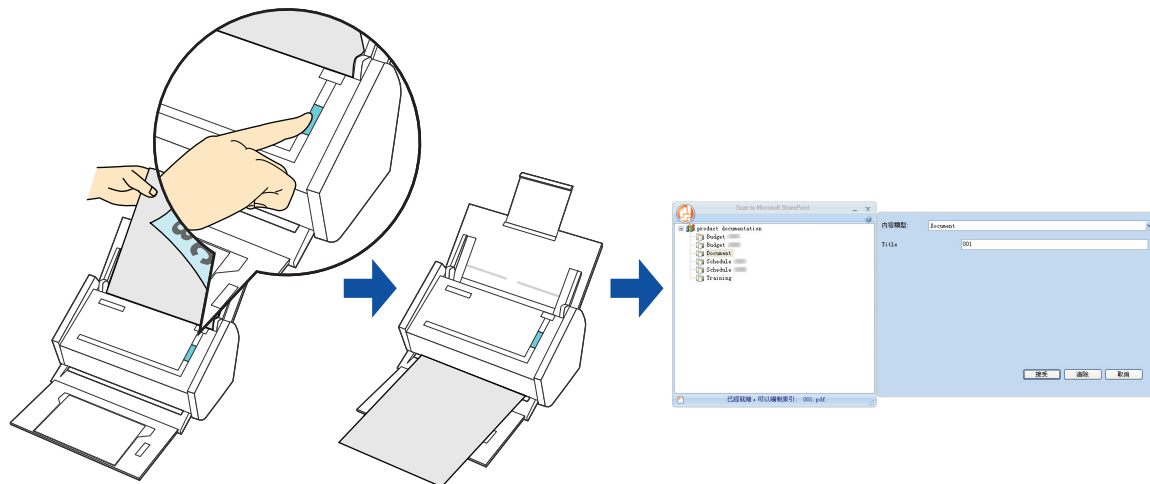

- 若要儲存大型檔案到 SharePoint 或 Office Live，您可能需要系統管理員變更 SharePoint 或 Office Live 的設定。
- 第一次啟動 Scan to Microsoft SharePoint 時，需要登錄 SharePoint 網站。一旦登錄 SharePoint 網站後，ScanSnap Manager 會在下一次啟動時自動與該網站連線。關於更多詳細資訊，請參閱《Scan to Microsoft SharePoint 用戶指南》。

關於使用或不使用「快捷功能表」來掃描，並將掃描影像儲存到 SharePoint / Office Live 之程序的詳細資訊，請參閱以下說明：

- 使用快捷功能表（→ [第 147 頁](#)）
- 不使用快捷功能表（→ [第 150 頁](#)）

## 使用快捷功能表



若要使用「快捷功能表」，您需要在 ScanSnap 設定對話方塊中勾選 [ 使用快捷功能表 ] 核取方塊。  
關於如何使用「快捷功能表」執行掃描的詳細資訊，請參閱〈使用快捷功能表〉（第 69 頁）。

### 1. 將文件載入 ScanSnap。

關於如何裝載文件的詳細資訊，請參閱〈如何裝載文件〉（第 29 頁）。

### 2. 按下 ScanSnap 上的 [Scan] 按鈕以開始掃描。

⇒ 當掃描完成後，會出現「快捷功能表」。

### 3. 變更 [Scan to SharePoint] 的設定（若不要變更任何設定，請跳到步驟 4.）。

1. 將滑鼠游標移到 [Scan to SharePoint] 圖示上的 ⚙️ 標記，然後選擇 [ 設定 ] 功能表。

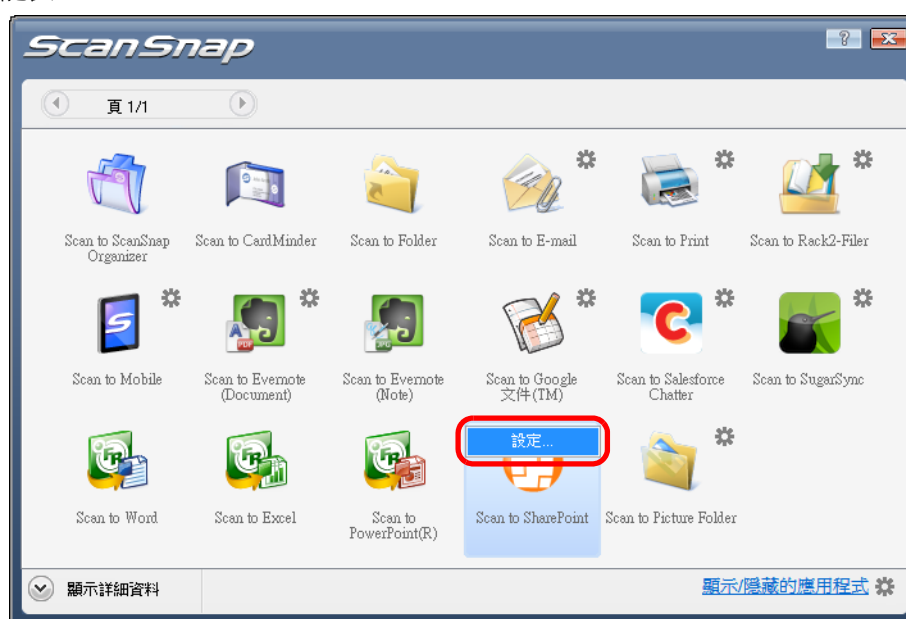

⇒ 出現 [Scan to SharePoint - 選項] 對話方塊。

2. 變更設定。

關於 [Scan to SharePoint - 選項] 對話方塊的詳細資訊，請參閱《ScanSnap Manager 說明》。

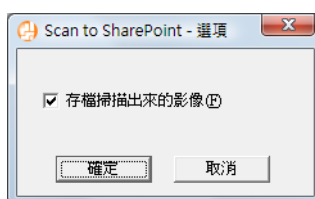

3. 按一下 [ 確定 ] 按鈕關閉 [Scan to SharePoint - 選項] 對話方塊。

#### 4. 按一下 [Scan to SharePoint] 圖示。



- 當「快捷功能表」顯示時，無法開始掃描。在掃描其他文件之前，請等待 ScanSnap Manager 與 Microsoft SharePoint 連結。
- 當「快捷功能表」顯示時，請勿在其他應用程式中移動、刪除或重新命名掃描影像。

⇒ 啟動 Scan to Microsoft SharePoint。

## 5. 儲存掃描影像。

### ● 儲存到 SharePoint

1. 選擇要儲存掃描影像的資料夾。
2. 在 Scan to Microsoft SharePoint 的「索引窗格」中輸入必要資訊（例如標題），然後按一下 [ 接受 ] 按鈕。

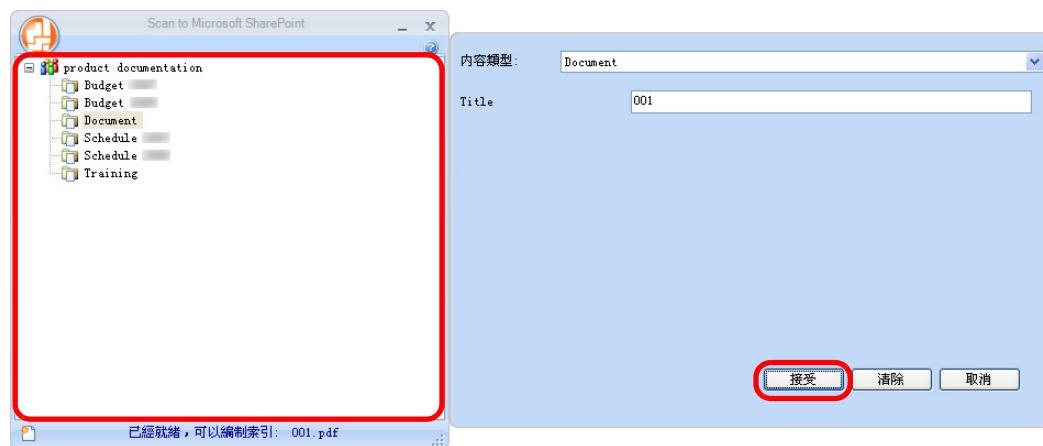

⇒ 掃描影像會儲存到指定的資料夾。

### ● 儲存到 Office Live



是否支援 Office Live 因國家而異。關於更多詳細資訊，請參閱「Office Live 網站」。



關於詳細資訊，請參閱《Scan to Microsoft SharePoint 用戶指南》。

## 不使用快捷功能表



若要停用「快捷功能表」，您需要在 ScanSnap 設定對話方塊中取消勾選 [使用快捷功能表] 核取方塊。  
關於如何不使用「快捷功能表」執行掃描的詳細資訊，請參閱 [〈不使用快捷功能表〉](#) (第 74 頁)。

### 1. 從「右鍵功能表」選擇 [Scan 按鈕之設定]。

關於「右鍵功能表」的詳細資訊，請參閱 [〈右鍵功能表〉](#) (第 65 頁)。  
⇒ 出現 ScanSnap 設定對話方塊。

### 2. 在 [應用程式] 標籤的 [應用程式] 下拉式清單中選擇 [Scan to SharePoint]。



新增您自訂的個人設定後，從下次掃描起就可在「左鍵功能表」或 [個人設定] 下拉式清單中選擇與 ScanSnap Manager 連結的應用程式。  
關於如何新增個人設定的詳細資訊，請參閱 [〈個人設定之管理〉](#) (第 85 頁)。

### 3. 變更 [Scan to SharePoint] 的設定（若不要變更任何設定，請跳到步驟 4.）。

1. 按一下 [應用程式之設定] 按鈕。

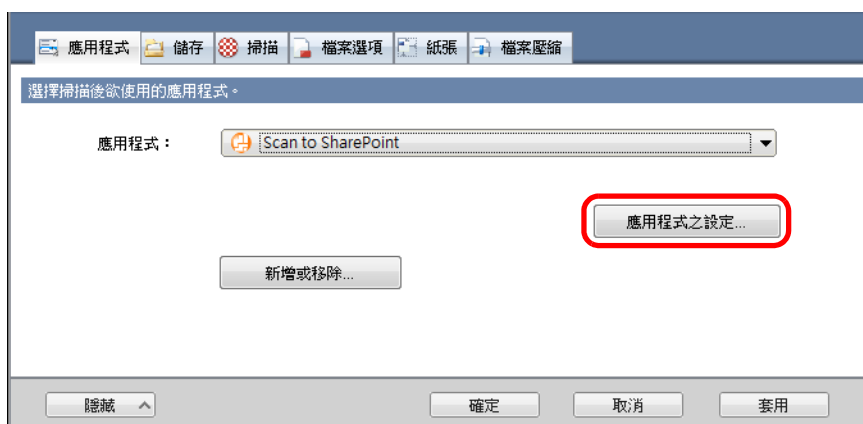

⇒ 出現 [Scan to SharePoint - 選項] 對話方塊。

2. 變更設定。  
關於 [Scan to SharePoint - 選項] 對話方塊的詳細資訊，請參閱《ScanSnap Manager 說明》。

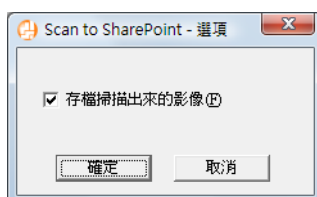

3. 按一下 [確定] 按鈕關閉 [Scan to SharePoint - 選項] 對話方塊。

### 4. 按一下 [確定] 按鈕關閉 ScanSnap 設定對話方塊。

### 5. 將文件載入 ScanSnap。

關於如何裝載文件的詳細資訊，請參閱〈[如何裝載文件](#)〉（第 29 頁）。

### 6. 按下 ScanSnap 上的 [Scan] 按鈕以開始掃描。

⇒ 當掃描完成後，會啟動 Scan to Microsoft SharePoint。

## 7. 儲存掃描影像。

### ●儲存到 SharePoint

1. 選擇要儲存掃描影像的資料夾。
2. 在 Scan to Microsoft SharePoint 的「索引窗格」中輸入必要資訊（例如標題），然後按一下 [ 接受 ] 按鈕。

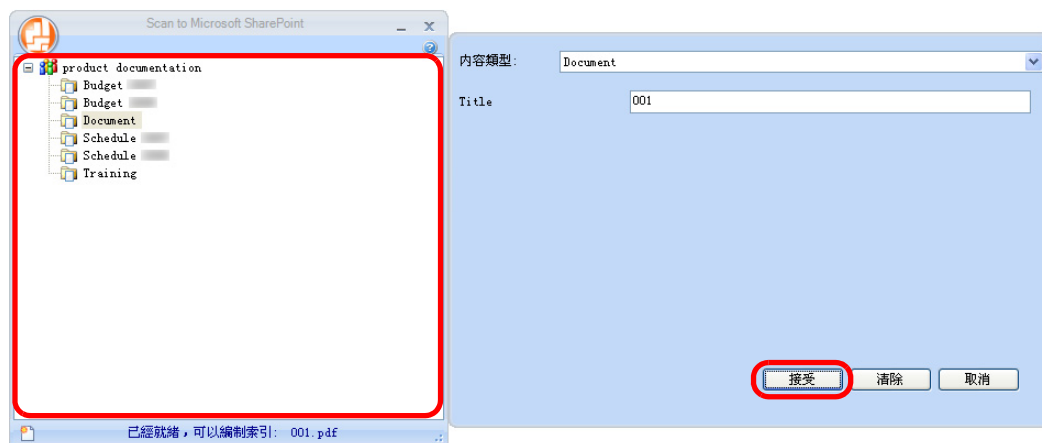

⇒ 掃描影像會儲存到指定的資料夾。

### ●儲存到 Office Live



是否支援 Office Live 因國家而異。關於更多詳細資訊，請參閱「Office Live 網站」。



關於詳細資訊，請參閱《Scan to Microsoft SharePoint 用戶指南》。



## ■ Scan to Rack2-Filer

本節說明如何將掃描影像儲存到 Rack2-Filer 試用版 (ScanSnap 隨附) 或 Rack2-Filer (隨附或另售, 建議 V5.0 或更新的版本) 作為 PDF 檔案。

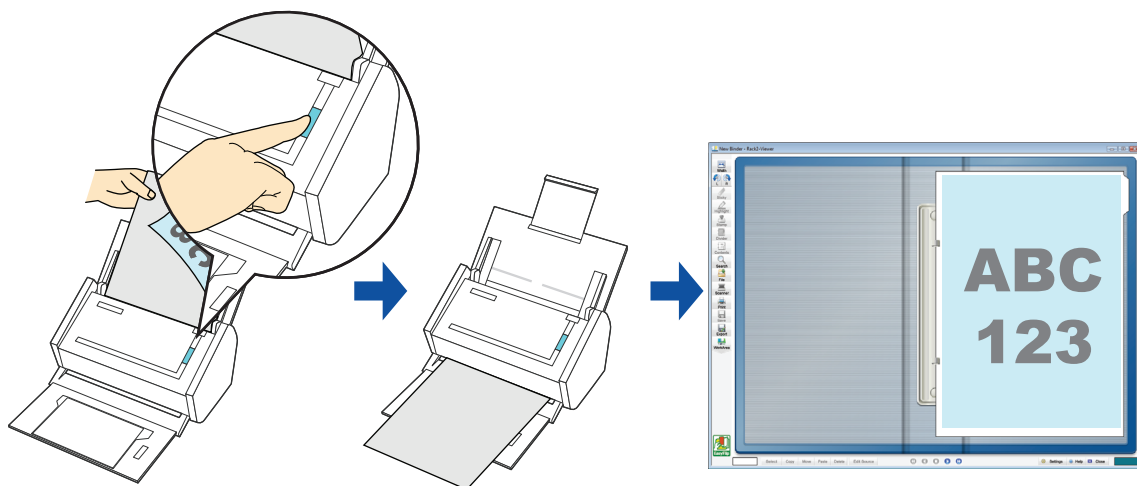

- 必須安裝 Rack2-Filer 試用版 (ScanSnap 隨附) 或 Rack2-Filer (隨附或另售, 建議 V5.0 或更新的版本) 才可以使用此功能。  
Rack2-Filer 是可以將書面文件和電子文件轉換為 PDF 檔案, 以便在電腦上管理的應用程式。管理文件的方式就像真正將文件裝訂並存放於檔案櫃中一樣, 可透過翻頁方式瀏覽文件。
- 若是將掃描影像儲存到 Rack2-Filer, ScanSnap Manager 中會停用以下設定:
  - 掃描後重新命名檔案
  - 色彩高壓縮

關於使用或不使用「快捷功能表」來掃描, 並將掃描影像儲存於 Rack2-Filer 之程序的詳細資訊, 請參閱以下說明:

- 使用快捷功能表 (→ [第 154 頁](#))
- 不使用快捷功能表 (→ [第 156 頁](#))

## 使用快捷功能表



若要使用「快捷功能表」，您需要在 ScanSnap 設定對話方塊中勾選 [ 使用快捷功能表 ] 核取方塊。

關於如何使用「快捷功能表」執行掃描的詳細資訊，請參閱〈使用快捷功能表〉(第 69 頁)。

### 1. 將文件載入 ScanSnap。

關於如何裝載文件的詳細資訊，請參閱〈如何裝載文件〉(第 29 頁)。

### 2. 按下 ScanSnap 上的 [Scan] 按鈕以開始掃描。

⇒ 當掃描完成後，會出現「快捷功能表」。

### 3. 變更 [Scan to Rack2-Filer] 的設定（若不要變更任何設定，請跳到步驟 4.）。

1. 將滑鼠游標移到 [Scan to Rack2-Filer] 圖示上的 ⚙ 標記，然後選擇 [ 設定 ] 功能表。



⇒ 出現 [ScanSnap -> Rack2] 對話方塊。

2. 變更設定。

在此對話方塊中，指定掃描影像的存檔目的地。

關於 [ScanSnap ->Rack2] 對話方塊的詳細資訊，請參閱《Rack2-Filer 說明》。按一下 [ScanSnap ->Rack2] 對話方塊中的 [說明] 按鈕，以顯示《Rack2-Filer 說明》。

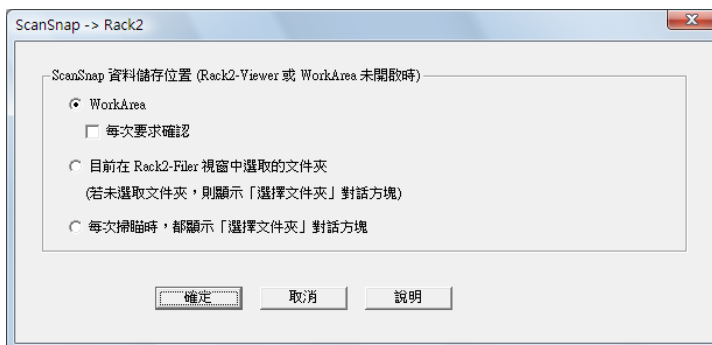

3. 按一下 [確定] 按鈕關閉 [ScanSnap -> Rack2] 對話方塊。

4. 按一下 [Scan to Rack2-Filer] 圖示。

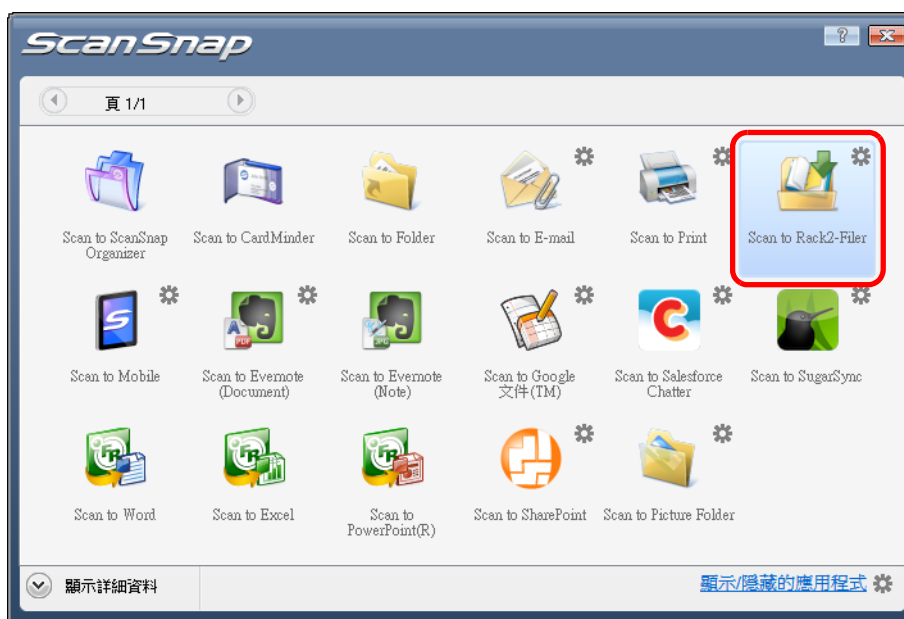

- 在 ScanSnap 設定對話方塊中，將 [檔案選項] 標籤中的 [檔案格式] 選擇為 [JPEG(\*.jpg)] 並執行掃描時，便無法將影像儲存到 Rack2-Filer。
- 當「快捷功能表」顯示時，無法開始掃描。在掃描其他文件之前，請將掃描影像儲存到 Rack2-Filer。
- 當「快捷功能表」顯示時，請勿在其他應用程式中移動、刪除或重新命名掃描影像。

⇒ 啟動 Rack2-Filer，ScanSnap 會按照步驟 3. 中指定的設定，將作成的 PDF 檔案儲存到 Rack2-Filer。



關於如何使用 Rack2-Filer 的詳細資訊，請參閱《Rack2-Filer 使用指南》。

## 不使用快捷功能表



若要停用「快捷功能表」，您需要在 ScanSnap 設定對話方塊中取消勾選 [使用快捷功能表] 核取方塊。  
關於如何不使用「快捷功能表」執行掃描的詳細資訊，請參閱〈不使用快捷功能表〉（第 74 頁）。

### 1. 從「右鍵功能表」選擇 [Scan 按鈕之設定]。

關於「右鍵功能表」的詳細資訊，請參閱〈右鍵功能表〉（第 65 頁）。

⇒ 出現 ScanSnap 設定對話方塊。

### 2. 在 [應用程式] 標籤的 [應用程式] 下拉式清單中選擇 [Rack2-Filer]。

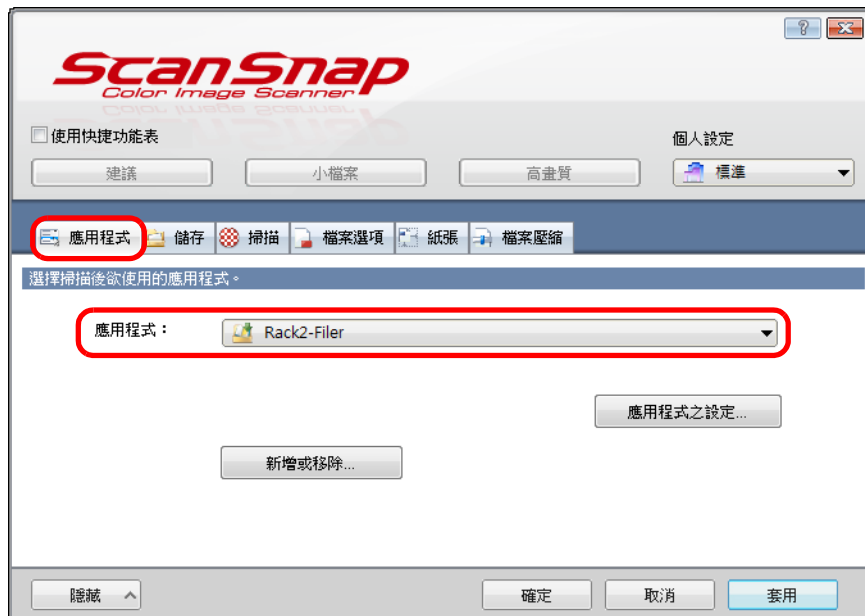

您也可選擇以下項目來連結 ScanSnap Manager 與 [Rack2-Filer]：

- ScanSnap 設定對話方塊 [個人設定] 下拉式清單中的 [Rack2-Filer]
- 「左鍵功能表」中的 [Rack2-Filer]

### 3. 變更 [Scan to Rack2-Filer] 的設定（若不要變更任何設定，請跳到步驟 4.）。

1. 按一下 [應用程式之設定] 按鈕。

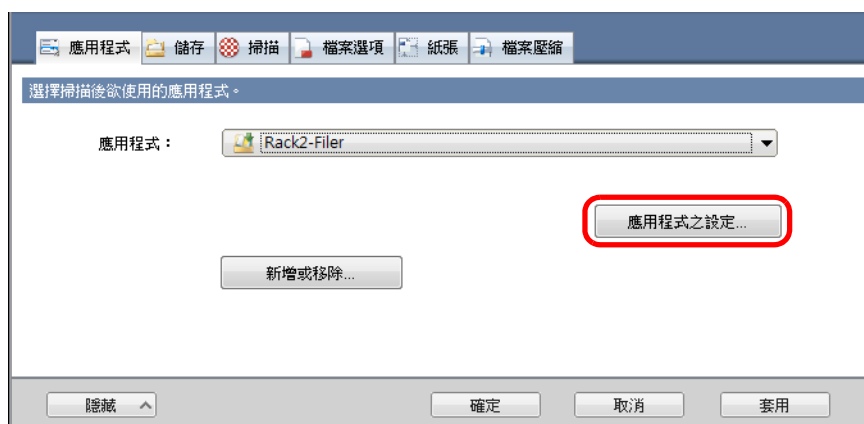

⇒ 出現 [ScanSnap -> Rack2] 對話方塊。

2. 變更設定。

在此對話方塊中，指定掃描影像的存檔目的地。

關於 [ScanSnap -> Rack2] 對話方塊的詳細資訊，請參閱《Rack2-Filer 說明》。按一下 [ScanSnap -> Rack2] 對話方塊中的 [說明] 按鈕，以顯示《Rack2-Filer 說明》。

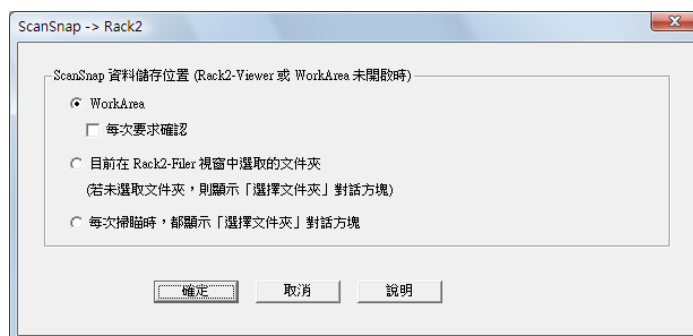

3. 按一下 [確定] 按鈕關閉 [ScanSnap -> Rack2] 對話方塊。

### 4. 按一下 [確定] 按鈕關閉 ScanSnap 設定對話方塊。

### 5. 將文件載入 ScanSnap。

關於如何裝載文件的詳細資訊，請參閱〈[如何裝載文件](#)〉（第 29 頁）。

### 6. 按下 ScanSnap 上的 [Scan] 按鈕以開始掃描。

⇒ 當掃描完成後啟動 Rack2-Filer，ScanSnap 會按照步驟 3. 中指定的設定，將作成的 PDF 檔案儲存到 Rack2-Filer。



關於如何使用 Rack2-Filer 的詳細資訊，請參閱《Rack2-Filer 使用指南》。

## ■ 將文件儲存到 Evernote

本節說明如何將掃描影像儲存到 Evernote 中成為 PDF 檔案。

當您將掃描影像轉換成可搜尋的 PDF 並儲存到 Evernote，則可在 Evernote 中搜尋該 PDF 檔案。

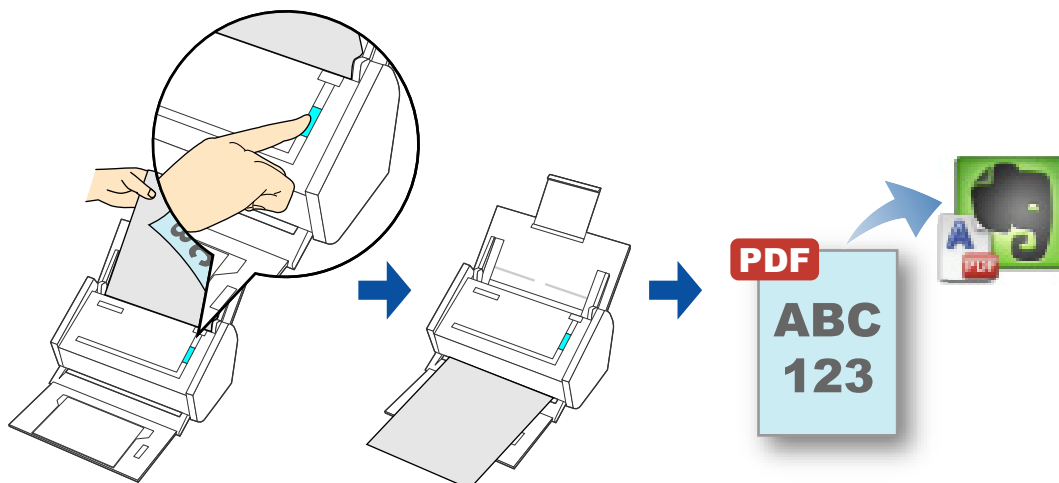

- Windows 2000 不支援 Scan to Evernote (Document)。
- 需要建立 Evernote 帳號（免費或專業版）。
- 您必須登入 Windows 版的 Evernote，才可以將檔案儲存到 Evernote。

關於使用或不使用「快捷功能表」來掃描，並將掃描影像儲存至 Evernote 之程序的詳細資訊，請參閱以下說明：

- 使用快捷功能表（→ [第 159 頁](#)）
- 不使用快捷功能表（→ [第 162 頁](#)）

## 使用快捷功能表



若要使用「快捷功能表」，您需要在 ScanSnap 設定對話方塊中勾選 [ 使用快捷功能表 ] 核取方塊。

關於如何使用「快捷功能表」執行掃描的詳細資訊，請參閱〈使用快捷功能表〉（第 69 頁）。

### 1. 將文件載入 ScanSnap。

關於如何裝載文件的詳細資訊，請參閱〈如何裝載文件〉（第 29 頁）。

### 2. 按下 ScanSnap 上的 [Scan] 按鈕以開始掃描。

⇒ 當掃描完成後，會出現「快捷功能表」。

### 3. 變更 [Scan to Evernote (Document)] 的設定（若不要變更任何設定，請跳到步驟 4.）。

1. 將滑鼠游標移到 [Scan to Evernote (Document)] 圖示上的 ⚙ 標記，然後選擇 [ 設定 ] 功能表。



⇒ 出現 [Scan to Evernote - 選項] 對話方塊。

2. 變更設定。

關於 [Scan to Evernote - 選項] 對話方塊的詳細資訊，請參閱《ScanSnap Manager 說明》。

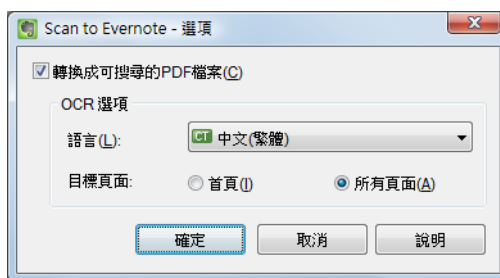

3. 按一下 [ 確定 ] 按鈕關閉 [Scan to Evernote - 選項] 對話方塊。

4. 按一下 [Scan to Evernote (Document)] 圖示。

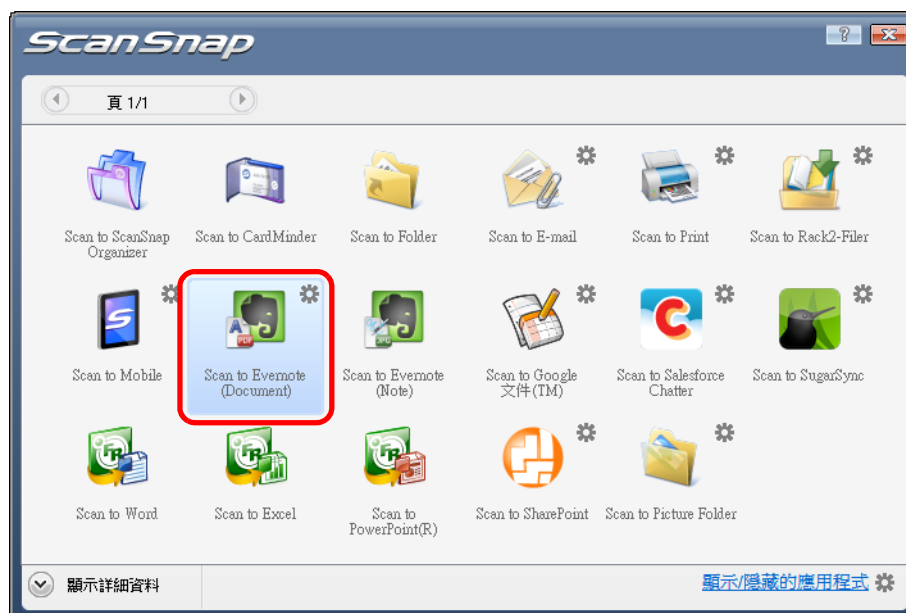

- 當「快捷功能表」顯示時，無法開始掃描。掃描下一張文件之前，請先將 PDF 檔案儲存到 Evernote。
- 當「快捷功能表」顯示時，請勿在其他應用程式中移動、刪除或重新命名掃描影像。

⇒ 若在 ScanSnap 設定對話方塊中，將 [ 檔案選項 ] 標籤中的 [ 檔案格式 ] 選擇為 [JPEG(\*.jpg)]，會從各 JPEG 檔案建立個別的 PDF 檔。建立檔案時，會出現以下的視窗。

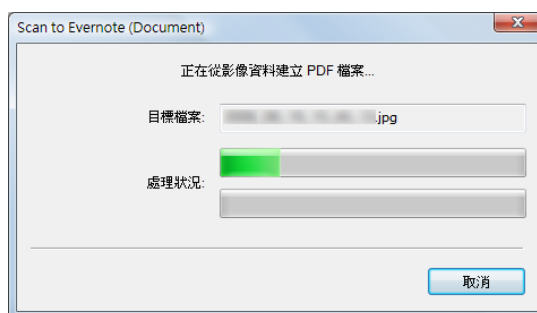



- ⇒ 若在步驟 3. 中勾選了 [ 轉換成可搜尋的 PDF 檔案 ] 核取方塊，系統會根據 [Scan to Evernote - 選項] 對話方塊中的 [OCR 選項] 設定執行文字辨識。執行文字辨識時，會出現以下的視窗。

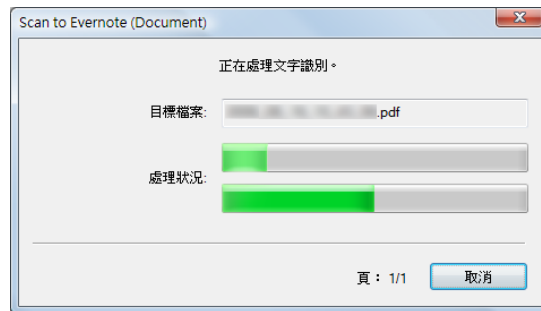

注意：系統只會對包含尚未辨識的文字頁面執行文字辨識。

- ⇒ 啟動 Windows 版的 Evernote，並將 PDF 檔儲存至 Evernote。



即使已將掃描影像儲存到 Evernote，儲存掃描影像的檔案仍然會留在 ScanSnap 設定對話方塊 [ 儲存 ] 標籤 [ 影像存檔資料夾 ] 所指定的資料夾中。若沒有需要，請刪除檔案。

## 不使用快捷功能表



若要停用「快捷功能表」，您需要在 ScanSnap 設定對話方塊中取消勾選 [使用快捷功能表] 核取方塊。

關於如何不使用「快捷功能表」執行掃描的詳細資訊，請參閱〈[不使用快捷功能表](#)〉(第 74 頁)。

### 1. 從「右鍵功能表」選擇 [Scan 按鈕之設定]。

關於「右鍵功能表」的詳細資訊，請參閱〈[右鍵功能表](#)〉(第 65 頁)。

⇒ 出現 ScanSnap 設定對話方塊。

### 2. 在 [應用程式] 標籤的 [應用程式] 下拉式清單中選擇 [Scan to Evernote (Document)]。



您也可選擇以下項目來連結 ScanSnap Manager 與 [Scan to Evernote (Document)]：

- ScanSnap 設定對話方塊 [個人設定] 下拉式清單中的 [Scan to Evernote (Document)]
- 「左鍵功能表」中的 [Scan to Evernote (Document)]

### 3. 變更 [Scan to Evernote (Document)] 的設定（若不要變更任何設定，請跳到步驟 4.）。

1. 按一下 [應用程式之設定] 按鈕。

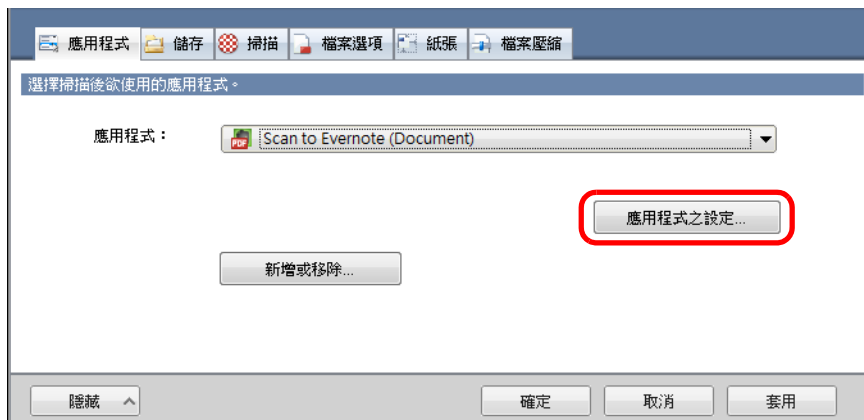

⇒ 出現 [Scan to Evernote - 選項] 對話方塊。

2. 變更設定。  
關於 [Scan to Evernote - 選項] 對話方塊的詳細資訊，請參閱《ScanSnap Manager 說明》。

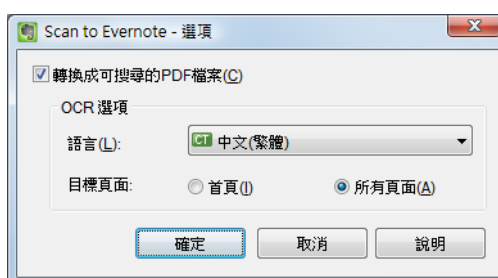

3. 按一下 [確定] 按鈕關閉 [Scan to Evernote - 選項] 對話方塊。

### 4. 按一下 [確定] 按鈕關閉 ScanSnap 設定對話方塊。

### 5. 將文件載入 ScanSnap。

關於如何裝載文件的詳細資訊，請參閱〈[如何裝載文件](#)〉（第 29 頁）。

## 6. 按下 ScanSnap 上的 [Scan] 按鈕以開始掃描。

- ⇒ 若在 ScanSnap 設定對話方塊中，將 [檔案選項] 標籤中的 [檔案格式] 選擇為 [JPEG(\*.jpg)]，掃描完成後會從各 JPEG 檔案建立個別的 PDF 檔。建立檔案時，會出現以下的視窗。

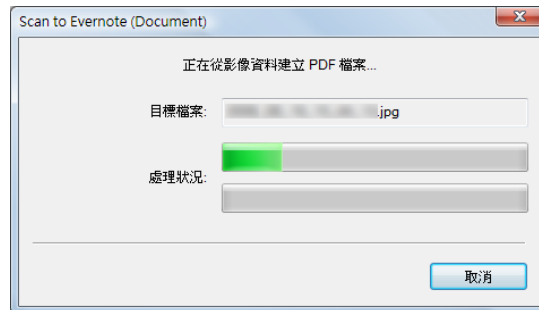

- ⇒ 若在步驟 3. 中勾選了 [轉換成可搜尋的 PDF 檔案] 核取方塊，系統會根據 [Scan to Evernote - 選項] 對話方塊中的 [OCR 選項] 設定執行文字辨識。執行文字辨識時，會出現以下的視窗。

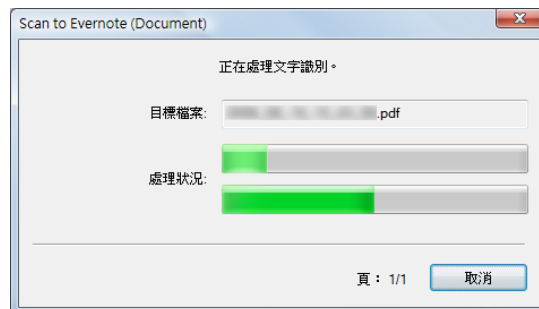

注意：系統只會對包含尚未辨識的文字頁面執行文字辨識。

- ⇒ 啓動 Windows 版的 Evernote，並將 PDF 檔儲存至 Evernote。



即使已將掃描影像儲存到 Evernote，儲存掃描影像的檔案仍然會留在 ScanSnap 設定對話方塊 [儲存] 標籤 [影像存檔資料夾] 所指定的資料夾中。若沒有需要，請刪除檔案。

## ■ 將手寫備忘儲存到 Evernote

本節說明如何將掃描影像儲存到 Evernote 中成為 JPEG 檔案。

當您將 JPEG 檔案儲存到 Evernote 時，會對所有文字（包含手寫字元）執行文字辨識，並可於在 Evernote 中搜尋該檔案。

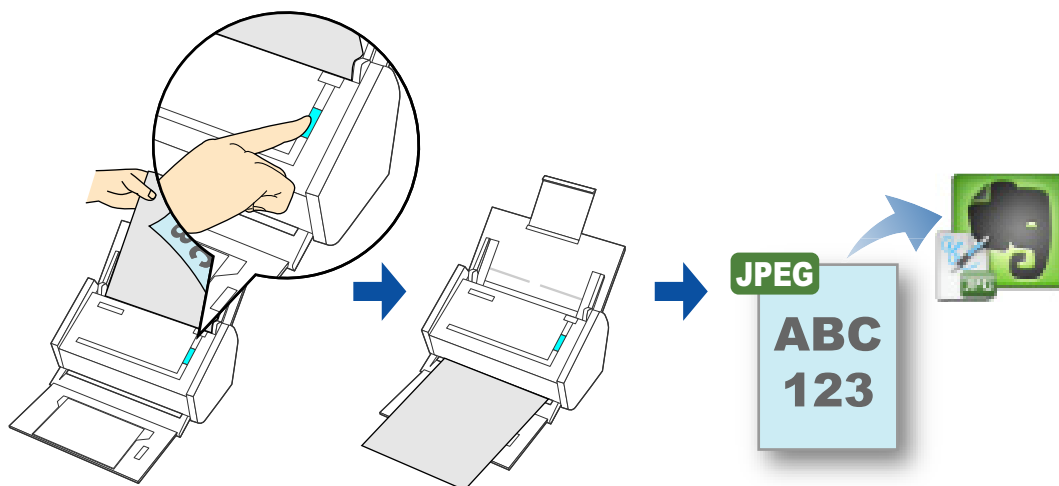

- Windows 2000 不支援 Scan to Evernote (Note)。
- 需要建立 Evernote 帳號（免費或專業版）。
- 您必須登入 Windows 版的 Evernote，才可以將檔案儲存到 Evernote。

關於使用或不使用「快捷功能表」來掃描，並將掃描影像儲存至 Evernote 之程序的詳細資訊，請參閱以下說明：

- 使用快捷功能表（→ [第 166 頁](#)）
- 不使用快捷功能表（→ [第 168 頁](#)）

## 使用快捷功能表



若要使用「快捷功能表」，您需要在 ScanSnap 設定對話方塊中勾選 [使用快捷功能表] 核取方塊。

關於如何使用「快捷功能表」執行掃描的詳細資訊，請參閱〈使用快捷功能表〉（第 69 頁）。

### 1. 將文件載入 ScanSnap。

關於如何裝載文件的詳細資訊，請參閱〈如何裝載文件〉（第 29 頁）。

### 2. 按下 ScanSnap 上的 [Scan] 按鈕以開始掃描。

⇒ 當掃描完成後，會出現「快捷功能表」。

### 3. 按一下 [Scan to Evernote (Note)] 圖示。

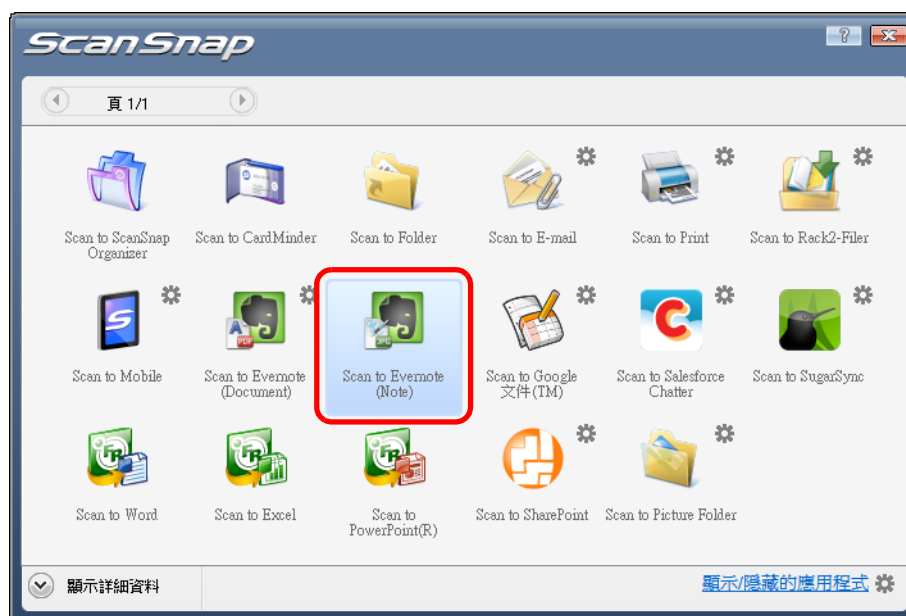

- 當「快捷功能表」顯示時，無法開始掃描。掃描下一張文件之前，請先將 JPEG 檔案儲存到 Evernote。
- 當「快捷功能表」顯示時，請勿在其他應用程式中移動、刪除或重新命名掃描影像。

- ⇒ 若在 ScanSnap 設定對話方塊中，將 [ 檔案選項 ] 標籤中的 [ 檔案格式 ] 選擇為 [PDF(\*.pdf)]，PDF 檔案每一頁均會建立成個別的 JPEG 檔案。  
建立檔案時，會出現以下的視窗。

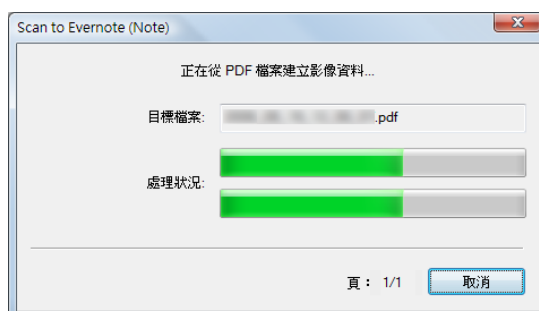

- ⇒ 啓動 Windows 版的 Evernote，並將 JPEG 檔儲存至 Evernote。



- 當您在 ScanSnap 設定對話方塊 [ 檔案選項 ] 標籤的 [ 檔案格式 ] 中選擇 [PDF (\*.pdf)] 時，系統會對儲存到 Evernote 的檔案，自動將四位數的序號增加到檔名中。例如，當檔案名稱爲 [ScanSnap] 時，會如下儲存檔案：  
ScanSnap\_0001、ScanSnap\_0002、ScanSnap\_0003...
- 即使已將掃描影像儲存到 Evernote，儲存掃描影像的檔案仍然會留在 ScanSnap 設定對話方塊 [ 儲存 ] 標籤 [ 影像存檔資料夾 ] 所指定的資料夾中。若沒有需要，請刪除檔案。

## 不使用快捷功能表



若要停用「快捷功能表」，您需要在 ScanSnap 設定對話方塊中取消勾選 [使用快捷功能表] 核取方塊。  
關於如何不使用「快捷功能表」執行掃描的詳細資訊，請參閱〈[不使用快捷功能表](#)〉（第 74 頁）。

### 1. 從「右鍵功能表」選擇 [Scan 按鈕之設定]。

關於「右鍵功能表」的詳細資訊，請參閱〈[右鍵功能表](#)〉（第 65 頁）。  
⇒ 出現 ScanSnap 設定對話方塊。

### 2. 在 [應用程式] 標籤的 [應用程式] 下拉式清單中選擇 [Scan to Evernote (Note)]。

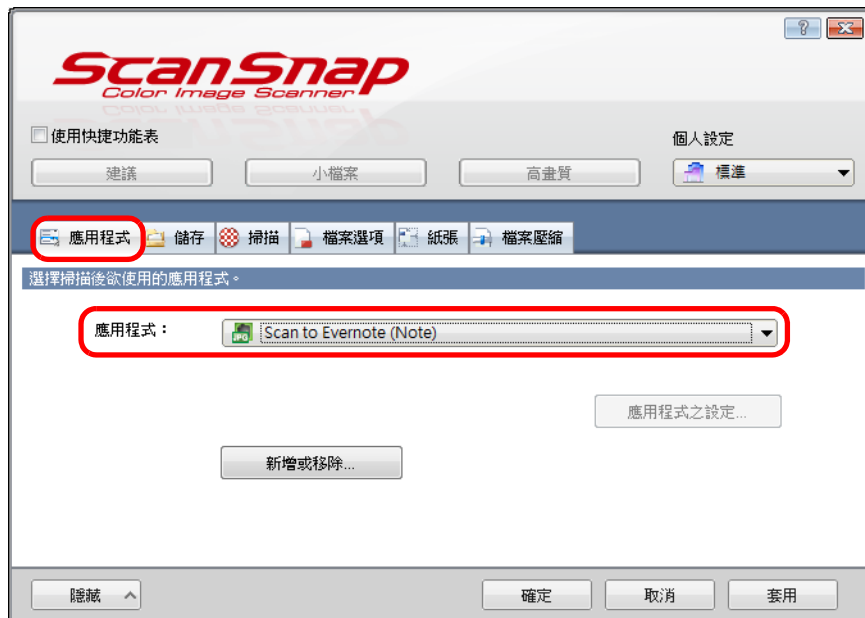

您也可選擇以下項目來連結 ScanSnap Manager 與 [Scan to Evernote (Note)]：

- ScanSnap 設定對話方塊 [個人設定] 下拉式清單中的 [Scan to Evernote (Note)]
- 「左鍵功能表」中的 [Scan to Evernote (Note)]

### 3. 按一下 [確定] 按鈕關閉 ScanSnap 設定對話方塊。

### 4. 將文件載入 ScanSnap。

關於如何裝載文件的詳細資訊，請參閱〈[如何裝載文件](#)〉（第 29 頁）。



## 5. 按下 ScanSnap 上的 [Scan] 按鈕以開始掃描。

- ⇒ 若在 ScanSnap 設定對話方塊中，將 [檔案選項] 標籤中的 [檔案格式] 選擇為 [PDF(\*.pdf)]，掃描完成後 PDF 檔案每一頁均會建立成個別的 JPEG 檔案。建立檔案時，會出現以下的視窗。

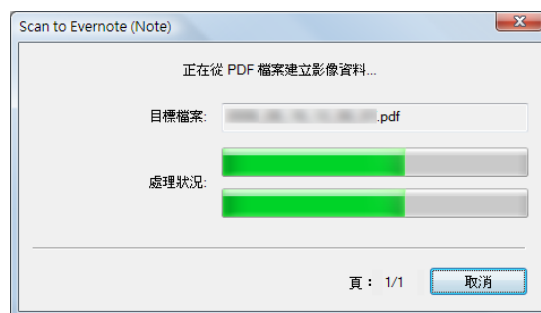

- ⇒ 啟動 Windows 版的 Evernote，並將 JPEG 檔儲存至 Evernote。



- 當您在 ScanSnap 設定對話方塊 [檔案選項] 標籤的 [檔案格式] 中選擇 [PDF (\*.pdf)] 時，系統會對儲存到 Evernote 的檔案，自動將四位數的序號增加到檔名中。例如，當檔案名稱為 [ScanSnap] 時，會如下儲存檔案：  
ScanSnap\_0001、ScanSnap\_0002、ScanSnap\_0003...
- 即使已將掃描影像儲存到 Evernote，儲存掃描影像的檔案仍然會留在 ScanSnap 設定對話方塊 [儲存] 標籤 [影像存檔資料夾] 所指定的資料夾中。若沒有需要，請刪除檔案。

## ■ 將文件儲存到「Google 文件」

本節說明如何將掃描影像儲存到「Google 文件」中成為 PDF 檔案。

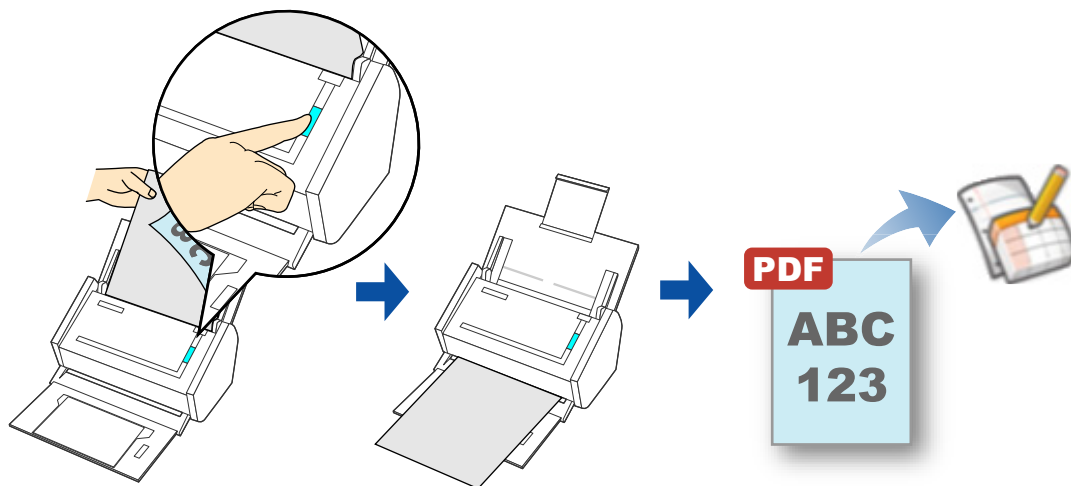

- Windows 2000 不支援「Scan to Google 文件」。
- 需要建立 Google 帳號（免費）。
- 若要使用此功能，必須安裝 .NET Framework 3.0。  
注意：.NET Framework 3.5 (SP1 或更新的版本) 包含 .NET Framework 3.0。  
建議您更新 Windows 以使用 .NET Framework 3.5 (SP1 或更新的版本)。  
由於 .NET Framework 4 或更新的版本不包含 .NET Framework 3.0，因此即使電腦中已安裝 .NET Framework 4 或更新的版本，也必須額外安裝 .NET Framework 3.0。

關於使用或不使用「快捷功能表」來掃描，並將掃描影像儲存至「Google 文件」之程序的詳細資訊，請參閱以下說明：

- 使用快捷功能表（→ [第 171 頁](#)）
- 不使用快捷功能表（→ [第 175 頁](#)）

## 使用快捷功能表



若要使用「快捷功能表」，您需要在 ScanSnap 設定對話方塊中勾選 [使用快捷功能表] 核取方塊。  
關於如何使用「快捷功能表」執行掃描的詳細資訊，請參閱〈使用快捷功能表〉(第 69 頁)。

### 1. 將文件載入 ScanSnap。

關於如何裝載文件的詳細資訊，請參閱〈如何裝載文件〉(第 29 頁)。

### 2. 按下 ScanSnap 上的 [Scan] 按鈕以開始掃描。

⇒ 當掃描完成後，會出現「快捷功能表」。

### 3. 變更 [Scan to Google 文件(TM)] 的設定（若不要變更任何設定，請跳到步驟 4.）。

1. 將滑鼠游標移到 [Scan to Google 文件(TM)] 圖示上的 ⚙ 標記，然後選擇 [設定] 功能表。

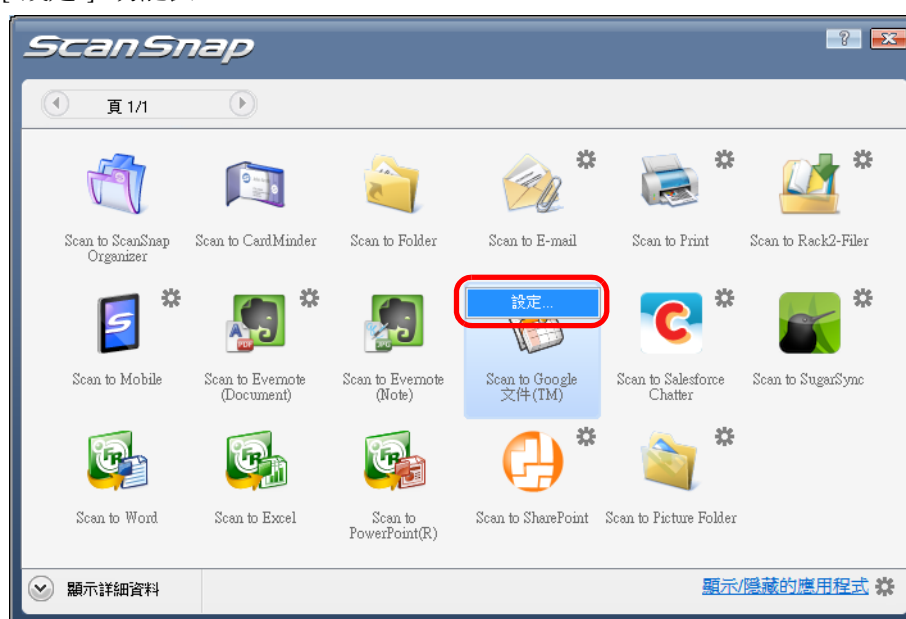

⇒ 出現 [Scan to Google 文件(TM) - 選項] 對話方塊。

2. 變更設定。

關於 [Scan to Google 文件 (TM) - 選項] 對話方塊的詳細資訊，請參閱《ScanSnap Manager 說明》。

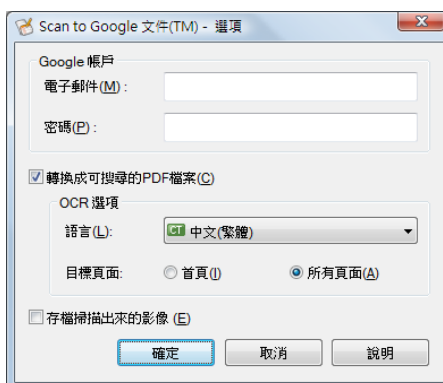

若有多位使用者共用同一台電腦，請勿在 [ 電子郵件 ] 和 [ 密碼 ] 中設定資訊。否則，其他使用者將會自動登入「Google 文件」。建議您在此對話方塊中只設定 [ 電子郵件 ] 並每次輸入密碼。

3. 按一下 [ 確定 ] 按鈕關閉 [Scan to Google 文件 (TM) - 選項] 對話方塊。

4. 按一下 [Scan to Google 文件 (TM)] 圖示。

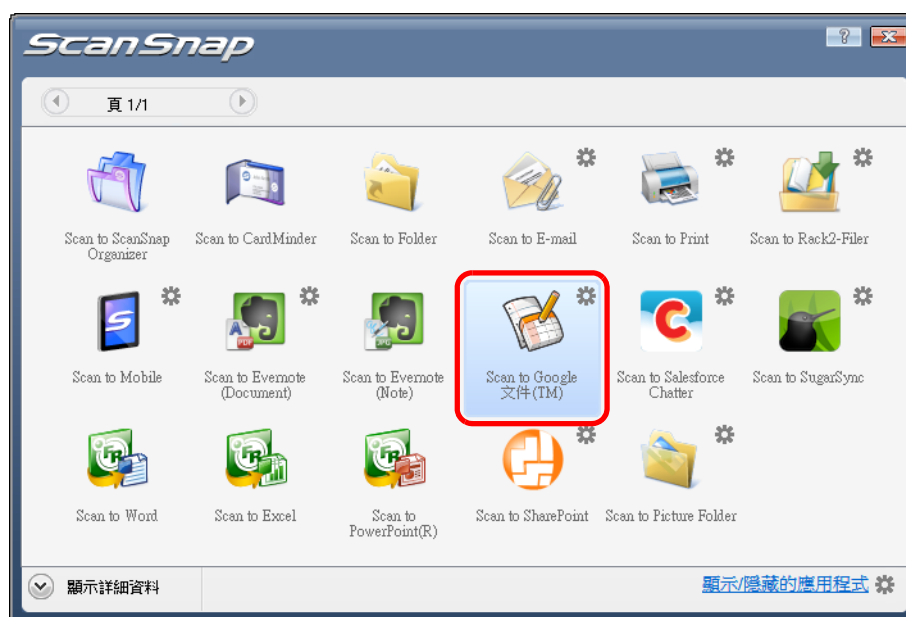

- 當「快捷功能表」顯示時，無法開始掃描。掃描下一張文件之前，請先將 PDF 檔案儲存到「Google 文件」。
- 當「快捷功能表」顯示時，請勿在其他應用程式中移動、刪除或重新命名掃描影像。

⇒ 若在步驟 3. 中，您沒有在 [Scan to Google 文件 (TM) - 選項] 對話方塊中指定 Google 帳戶，則會出現 [Scan to Google 文件 (TM)] 對話方塊。若要繼續，請輸入電子郵件地址和密碼，然後按一下 [確定] 按鈕。

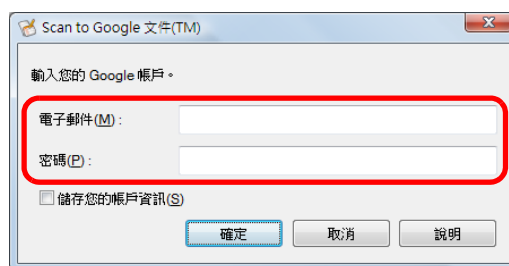

- 若有多位使用者共用同一台電腦，請勿在此對話方塊勾選 [儲存您的帳戶資訊] 核取方塊。否則，其他使用者將會自動登入「Google 文件」。
- 如果代理伺服器環境在連接網路時需要認證，則無法使用「Scan to Google 文件」。

⇒ 若在 ScanSnap 設定對話方塊中，將 [檔案選項] 標籤中的 [檔案格式] 選擇為 [JPEG(\*.jpg)]，會從各 JPEG 檔案建立個別的 PDF 檔。建立檔案時，會出現以下的視窗。

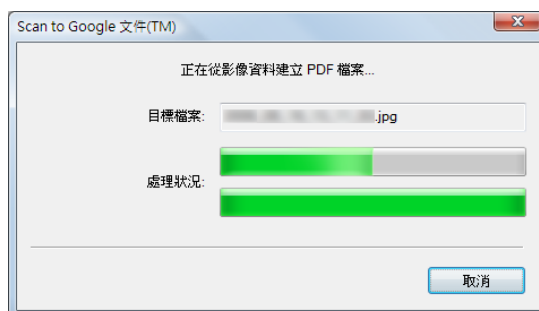

⇒ 若在步驟 3. 中勾選了 [Scan to Google 文件 (TM) - 選項] 中的 [轉換成可搜尋的 PDF 檔案] 核取方塊，系統會根據 [Scan to Google 文件 (TM) - 選項] 對話方塊中的 [OCR 選項] 設定執行文字辨識。執行文字辨識時，會出現以下的視窗。

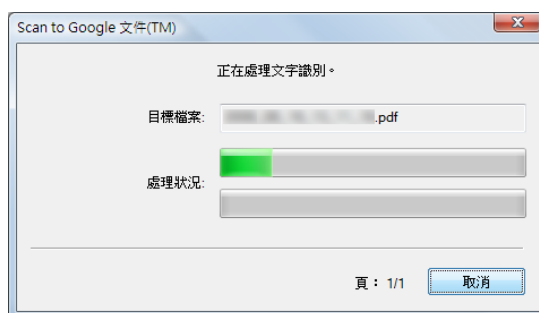

注意：系統只會對包含尚未辨識的文字頁面執行文字辨識。

⇒ 開始儲存到「Google 文件」。當儲存完成時，按一下 [ 關閉 ] 按鈕以關閉 [Scan to Google 文件 (TM)] 對話方塊。

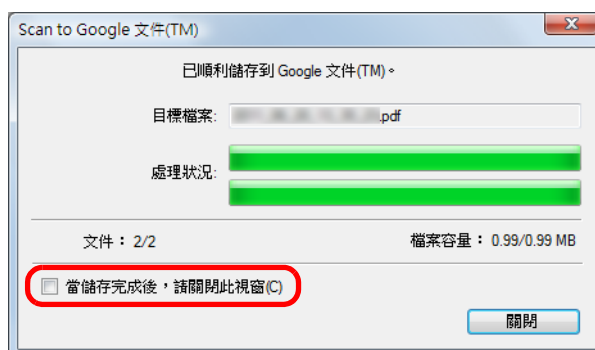

若勾選上述 [ 當儲存完成後，請關閉此視窗 ] 核取方塊，從下次掃描開始，儲存完成後將自動關閉 [Scan to Google 文件 (TM)] 對話方塊。



當儲存完成之後，沒有啟動「Google 文件」。若要檢查已儲存的 PDF 檔案，請啟動網頁瀏覽器並登入「Google 文件」。

## 不使用快捷功能表



若要停用「快捷功能表」，您需要在 ScanSnap 設定對話方塊中取消勾選 [使用快捷功能表] 核取方塊。  
關於如何不使用「快捷功能表」執行掃描的詳細資訊，請參閱〈[不使用快捷功能表](#)〉（第 74 頁）。

### 1. 從「右鍵功能表」選擇 [Scan 按鈕之設定]。

關於「右鍵功能表」的詳細資訊，請參閱〈[右鍵功能表](#)〉（第 65 頁）。

⇒ 出現 ScanSnap 設定對話方塊。

### 2. 在 [應用程式] 標籤的 [應用程式] 下拉式清單中選擇 [Scan to Google 文件(TM)]。



您也可選擇以下項目來連結 ScanSnap Manager 與 [Scan to Google 文件(TM)]：

- ScanSnap 設定對話方塊 [個人設定] 下拉式清單中的 [Scan to Google 文件(TM)]
- 「左鍵功能表」的 [Scan to Google 文件(TM)]

### 3. 變更 [Scan to Google 文件 (TM)] 的設定（若不要變更任何設定，請跳到步驟 4.）。

1. 按一下 [應用程式之設定] 按鈕。

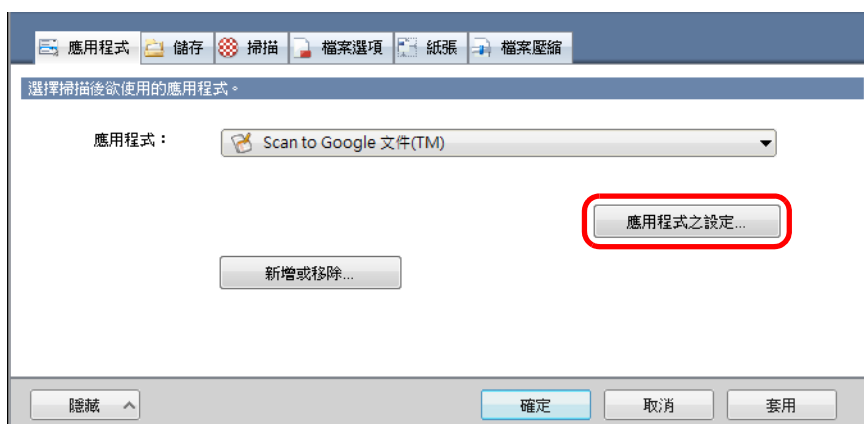

⇒ 出現 [Scan to Google 文件 (TM) - 選項] 對話方塊。

2. 變更設定。

關於 [Scan to Google 文件 (TM) - 選項] 對話方塊的詳細資訊，請參閱《ScanSnap Manager 說明》。

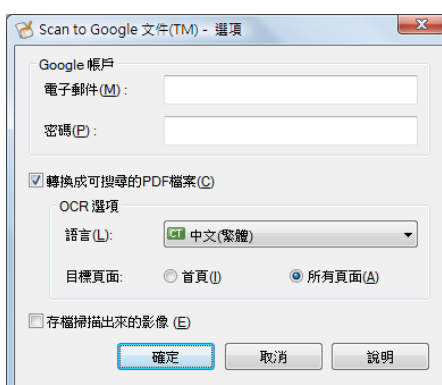

若有多位使用者共用同一台電腦，請勿在 [電子郵件] 和 [密碼] 中設定資訊。否則，其他使用者將會自動登入「Google 文件」。建議您在此對話方塊中只設定 [電子郵件] 並每次輸入密碼。

3. 按一下 [確定] 按鈕關閉 [Scan to Google 文件 (TM) - 選項] 對話方塊。

### 4. 按一下 [確定] 按鈕關閉 ScanSnap 設定對話方塊。

### 5. 將文件載入 ScanSnap。

關於如何裝載文件的詳細資訊，請參閱〈[如何裝載文件](#)〉（第 29 頁）。



## 6. 按下 ScanSnap 上的 [Scan] 按鈕以開始掃描。

- ⇒ 若在步驟 3. 中，您沒有在 [Scan to Google 文件(TM) - 選項] 對話方塊中指定 Google 帳戶，當掃描完成後，則會出現 [Scan to Google 文件(TM)] 對話方塊。若要繼續，請輸入電子郵件地址和密碼，然後按一下 [確定] 按鈕。

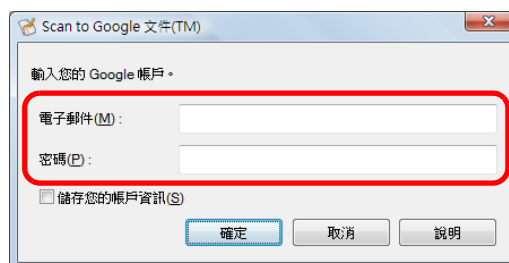

- 若有多位使用者共用同一台電腦，請勿在此對話方塊勾選 [儲存您的帳戶資訊] 核取方塊。否則，其他使用者將會自動登入「Google 文件」。
- 如果代理伺服器環境在連接網路時需要認證，則無法使用「Scan to Google 文件」。

- ⇒ 若在 ScanSnap 設定對話方塊中，將 [檔案選項] 標籤中的 [檔案格式] 選擇為 [JPEG(\*.jpg)]，會從各 JPEG 檔案建立個別的 PDF 檔。建立檔案時，會出現以下的視窗。

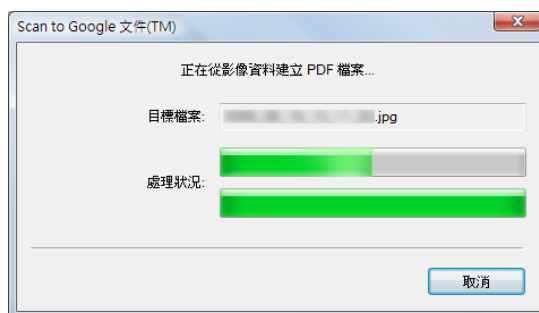

- ⇒ 若在步驟 3. 中勾選了 [Scan to Google 文件(TM) - 選項] 中的 [轉換成可搜尋的 PDF 檔案] 核取方塊，系統會根據 [Scan to Google 文件(TM) - 選項] 對話方塊中的 [OCR 選項] 設定執行文字辨識。執行文字辨識時，會出現以下的視窗。



注意：系統只會對包含尚未辨識的文字頁面執行文字辨識。

⇒ 開始儲存到「Google 文件」。當儲存完成時，按一下 [ 關閉 ] 按鈕以關閉 [Scan to Google 文件 (TM)] 對話方塊。

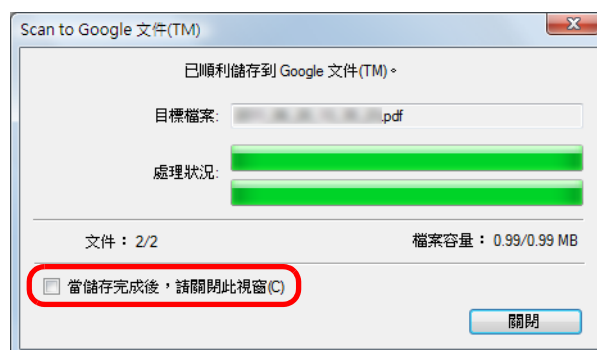

若勾選上述 [ 當儲存完成後，請關閉此視窗 ] 核取方塊，從下次掃描開始，儲存完成後將自動關閉 [Scan to Google 文件 (TM)] 對話方塊。



當儲存完成之後，沒有啟動「Google 文件」。若要檢查已儲存的 PDF 檔案，請啟動網頁瀏覽器並登入「Google 文件」。

## ■ 發佈至 Salesforce Chatter

本節說明如何將掃描影像以 PDF 或 JPEG 檔案格式發佈到 Salesforce Chatter。

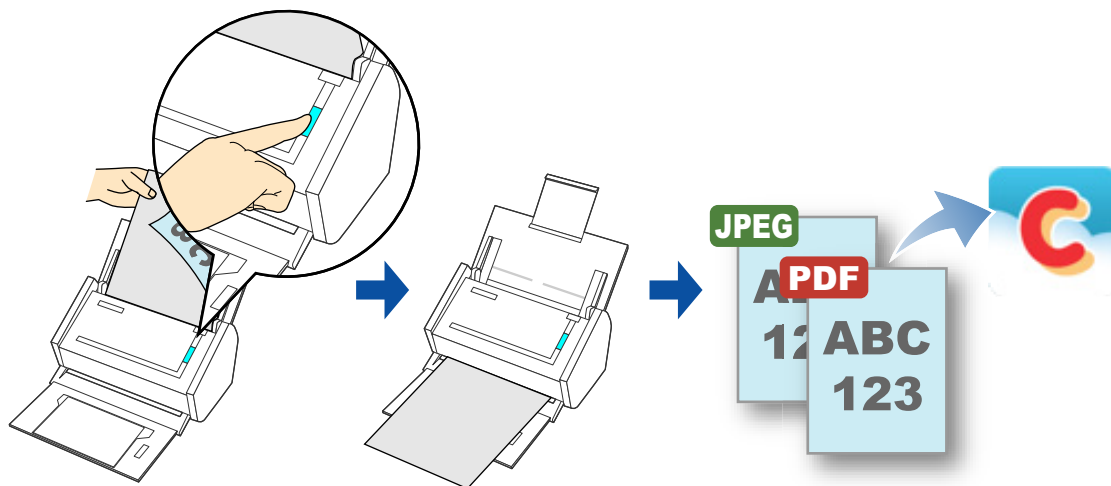

- Windows 2000 不支援 Scan to Salesforce Chatter。
- 需要另外取得 Salesforce CRM 授權。
- ScanSnap Manager 可與以下版本的 Salesforce 連結：
  - Unlimited
  - Enterprise
- 若要使用此功能，必須安裝 .NET Framework 3.0。  
注意：.NET Framework 3.5 (SP1 或更新的版本) 包含 .NET Framework 3.0。  
建議您更新 Windows 以使用 .NET Framework 3.5 (SP1 或更新的版本)。  
由於 .NET Framework 4 或更新的版本不包含 .NET Framework 3.0，因此即使電腦中已安裝 .NET Framework 4 或更新的版本，也必須額外安裝 .NET Framework 3.0。
- 一次最多可將 100 個掃描影像檔發佈至 Salesforce Chatter。

關於使用或不使用「快捷功能表」來掃描，並將掃描影像發佈至 Salesforce Chatter 之程序的詳細資訊，請參閱以下說明：

- 使用快捷功能表（→ [第 180 頁](#)）
- 不使用快捷功能表（→ [第 185 頁](#)）

## 使用快捷功能表



若要使用「快捷功能表」，您需要在 ScanSnap 設定對話方塊中勾選 [使用快捷功能表] 核取方塊。

關於如何使用「快捷功能表」執行掃描的詳細資訊，請參閱〈使用快捷功能表〉（第 69 頁）。

### 1. 將文件載入 ScanSnap。

關於如何裝載文件的詳細資訊，請參閱〈如何裝載文件〉（第 29 頁）。

### 2. 按下 ScanSnap 上的 [Scan] 按鈕以開始掃描。

⇒ 當掃描完成後，會出現「快捷功能表」。

### 3. 變更 [Scan to Salesforce Chatter] 的設定（若不要變更任何設定，請跳到步驟 4.）。

1. 將滑鼠游標移到 [Scan to Salesforce Chatter] 圖示上的 ⚙ 標記，然後選擇 [設定] 功能表。

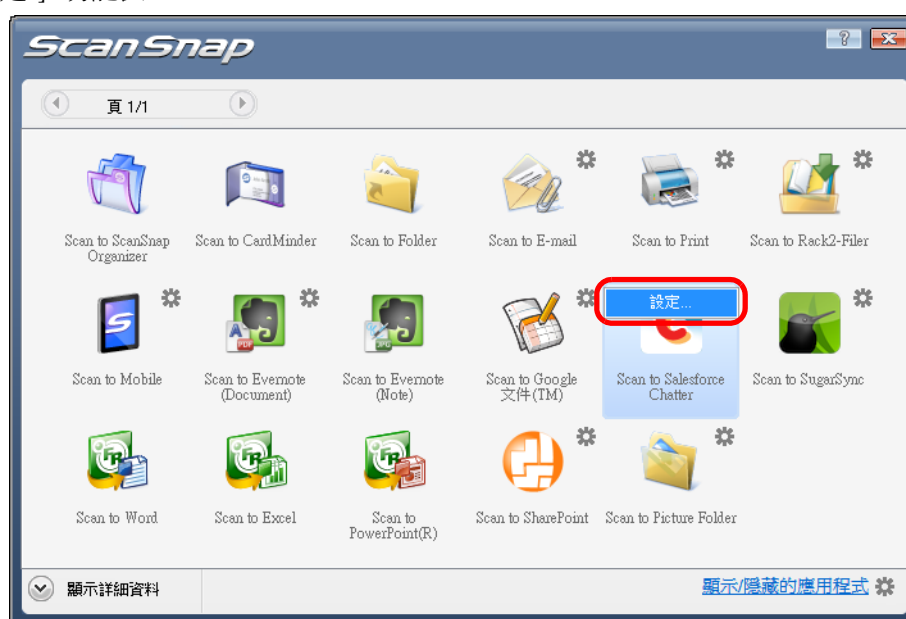

⇒ 出現 [Scan to Salesforce Chatter - 選項] 對話方塊。

2. 變更設定。

關於 [Scan to Salesforce Chatter - 選項] 對話方塊的詳細資訊，請參閱《ScanSnap Manager 說明》。

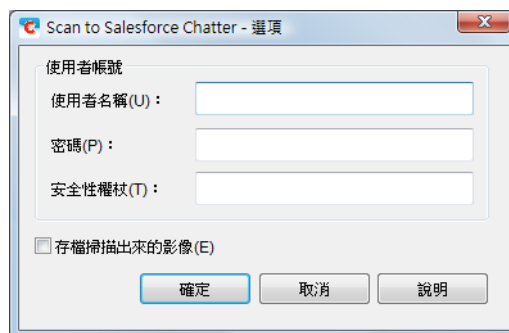

若有多位使用者共用同一台電腦，請勿在 [使用者名稱]、[密碼] 和 [安全性權杖] 中設定您的資訊。否則，其他使用者將會自動登入 Salesforce。建議在此對話方塊中僅設定 [使用者名稱] 和 [安全性權杖]，並每次輸入密碼。

3. 按一下 [確定] 按鈕關閉 [Scan to Salesforce Chatter - 選項] 對話方塊。

4. 按一下 [Scan to Salesforce Chatter] 圖示。



⇒ 若在步驟 3. 中，您沒有在 [Scan to Salesforce Chatter - 選項] 對話方塊中指定 Salesforce 帳戶，則會出現 [Scan to Salesforce Chatter - 登入] 對話方塊。若要繼續，請輸入使用者名稱和密碼，然後按一下 [確定] 按鈕。視需要輸入安全性權杖。

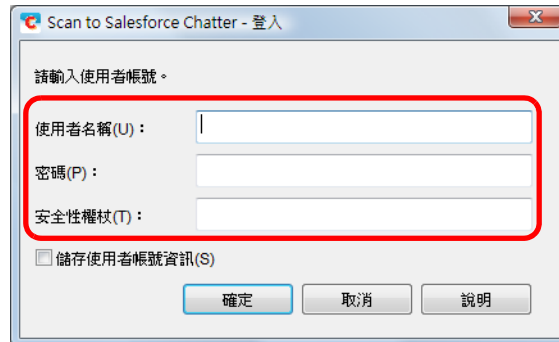

- 若有多位使用者共用同一台電腦，請勿在此對話方塊勾選 [儲存使用者帳戶資訊] 核取方塊。否則，其他使用者將會自動登入 Salesforce。
- 如果代理伺服器環境在連接網路時需要認證，則無法使用 Scan to Salesforce Chatter。

⇒ 出現 [Scan to Salesforce Chatter] 對話方塊。

## 5. 在預覽區檢視掃描影像。

在 [Scan to Salesforce Chatter] 對話方塊中，可以設定發佈目的地和方式、發佈訊息、要發佈到 Salesforce Chatter 的影像檔案名稱和說明、並將掃描影像儲存至 [影像存檔資料夾] 指定的資料夾。

關於 [Scan to Salesforce Chatter] 對話方塊的詳細資訊，請參閱《ScanSnap Manager 說明》。

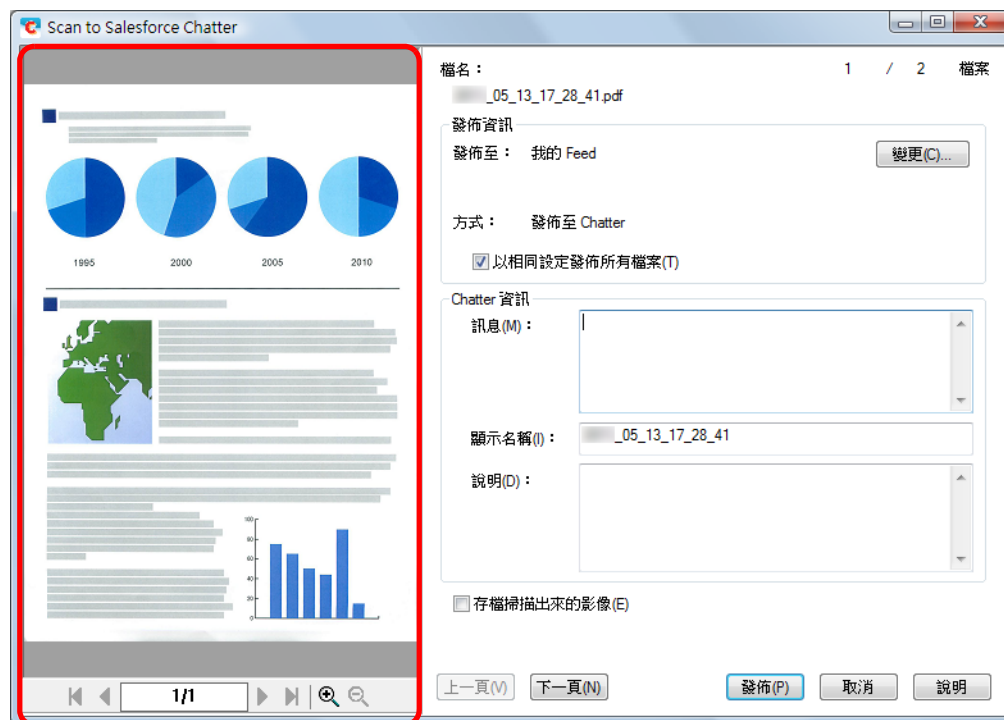

預覽

## 6. 按一下 [發佈] 按鈕。

⇒ 開始發佈至 Salesforce Chatter。發佈完成後，按一下 [關閉] 按鈕關閉 [Scan to Salesforce Chatter] 對話方塊。

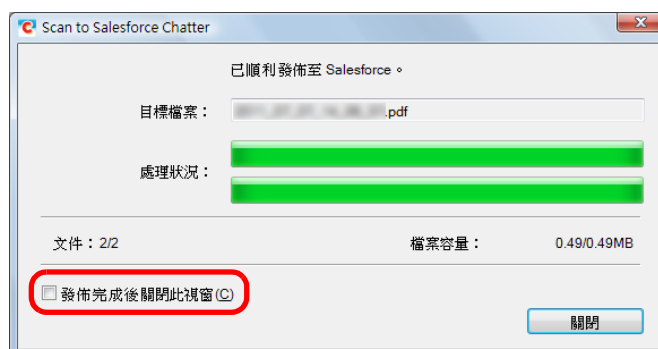

若勾選上述 [發佈完成後關閉此視窗] 核取方塊，從下次掃描開始，發佈完成後將自動關閉 [Scan to Salesforce Chatter] 對話方塊。



- 在「快捷功能表」顯示之後和 [Scan to Salesforce Chatter] 對話方塊關閉之前，您無法開始掃描。掃描下一張文件之前，請先關閉 [Scan to Salesforce Chatter] 對話方塊。
- 當「快捷功能表」顯示時，請勿在其他應用程式中移動、刪除或重新命名掃描影像。



發佈完成後不會啓動 Salesforce。若要檢查已儲存的掃描影像檔，請啓動網頁瀏覽器並登入 Salesforce。



## 不使用快捷功能表



若要停用「快捷功能表」，您需要在 ScanSnap 設定對話方塊中取消勾選 [ 使用快捷功能表 ] 核取方塊。  
關於如何不使用「快捷功能表」執行掃描的詳細資訊，請參閱 [〈不使用快捷功能表〉](#)（第 74 頁）。

### 1. 從「右鍵功能表」選擇 [Scan 按鈕之設定]。

關於「右鍵功能表」的詳細資訊，請參閱 [〈右鍵功能表〉](#)（第 65 頁）。  
⇒ 出現 ScanSnap 設定對話方塊。

### 2. 在 [應用程式] 標籤的 [應用程式] 下拉式清單中選擇 [Scan to Salesforce Chatter]。

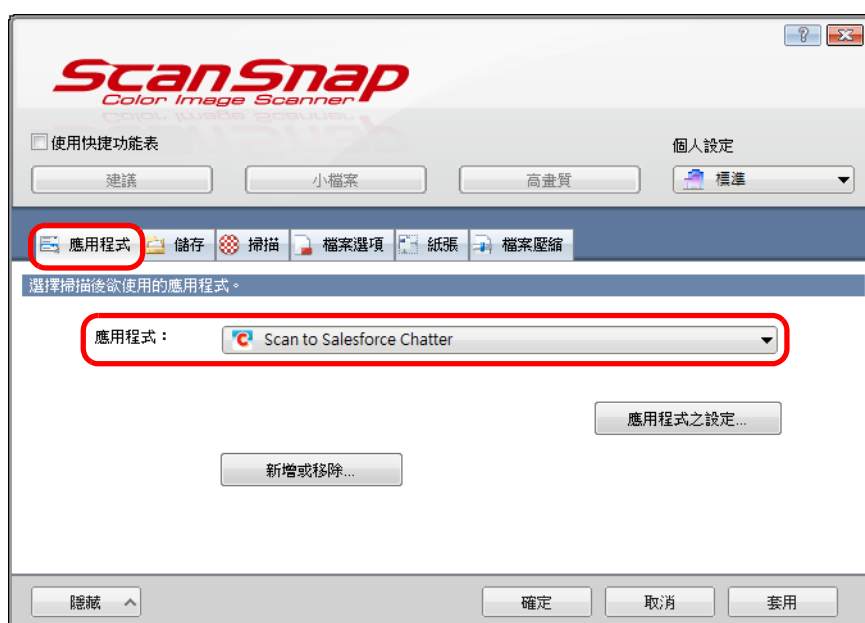

新增您自訂的個人設定後，從下次掃描起就可在「左鍵功能表」或 [ 個人設定 ] 下拉式清單中選擇與 ScanSnap Manager 連結的應用程式。  
關於如何新增個人設定的詳細資訊，請參閱 [〈個人設定之管理〉](#)（第 85 頁）。

### 3. 變更 [Scan to Salesforce Chatter] 的設定（若不要變更任何設定，請跳到步驟 4.）。

1. 按一下 [應用程式之設定] 按鈕。

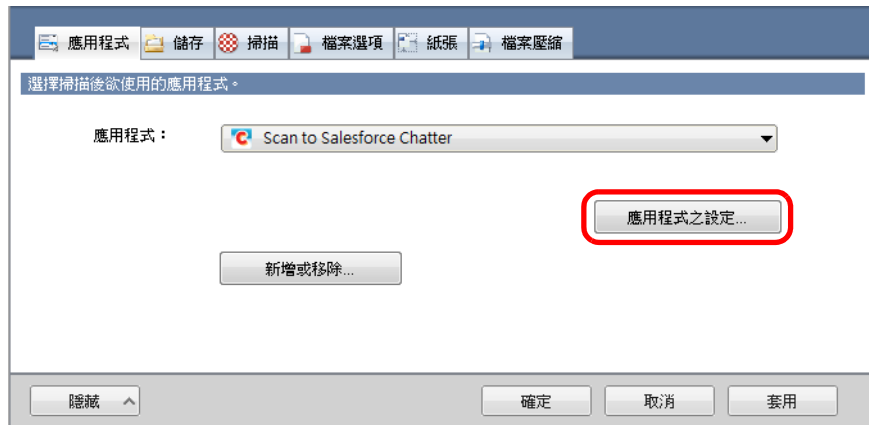

⇒ 出現 [Scan to Salesforce Chatter - 選項] 對話方塊。

2. 變更設定。

關於 [Scan to Salesforce Chatter - 選項] 對話方塊的詳細資訊，請參閱《ScanSnap Manager 說明》。

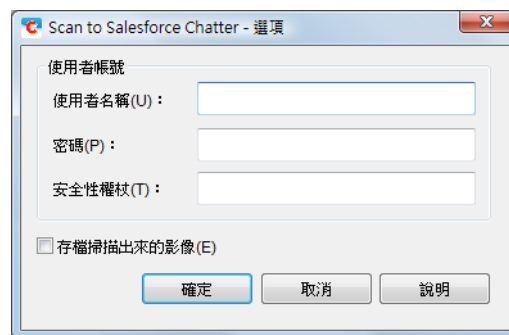

若有多位使用者共用同一台電腦，請勿在 [使用者名稱]、[密碼] 和 [安全性權杖] 中設定您的資訊。否則，其他使用者將會自動登入 Salesforce。建議在此對話方塊中僅設定 [使用者名稱] 和 [安全性權杖]，並每次輸入密碼。

3. 按一下 [確定] 按鈕關閉 [Scan to Salesforce Chatter - 選項] 對話方塊。

### 4. 按一下 [確定] 按鈕關閉 ScanSnap 設定對話方塊。

### 5. 將文件載入 ScanSnap。

關於如何裝載文件的詳細資訊，請參閱〈[如何裝載文件](#)〉（第 29 頁）。

## 6. 按下 ScanSnap 上的 [Scan] 按鈕以開始掃描。

- ⇒ 若在步驟 3. 中，您沒有在 [Scan to Salesforce Chatter - 選項] 對話方塊中指定 Salesforce 帳戶，當掃描完成後，則會出現 [Scan to Salesforce Chatter - 登入] 對話方塊。若要繼續，請輸入使用者名稱和密碼，然後按一下 [確定] 按鈕。視需要輸入安全性權杖。

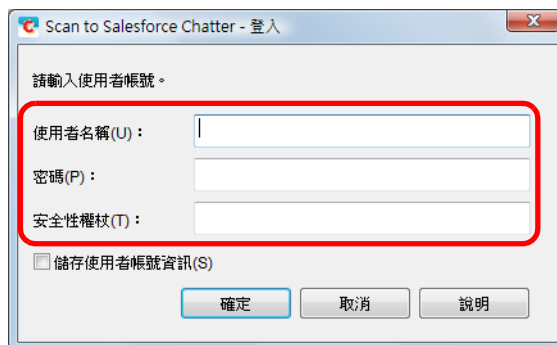

- 若有多位使用者共用同一台電腦，請勿在此對話方塊勾選 [儲存使用者帳戶資訊] 核取方塊。否則，其他使用者將會自動登入 Salesforce。
- 如果代理伺服器環境在連接網路時需要認證，則無法使用 Scan to Salesforce Chatter。

- ⇒ 出現 [Scan to Salesforce Chatter] 對話方塊。

## 7. 在預覽區檢視掃描影像。

在 [Scan to Salesforce Chatter] 對話方塊中，可以設定發佈目的地和方式、發佈訊息、要發佈到 Salesforce Chatter 的影像檔案名稱和說明、並將掃描影像儲存至 [影像存檔資料夾] 指定的資料夾。

關於 [Scan to Salesforce Chatter] 對話方塊的詳細資訊，請參閱《ScanSnap Manager 說明》。

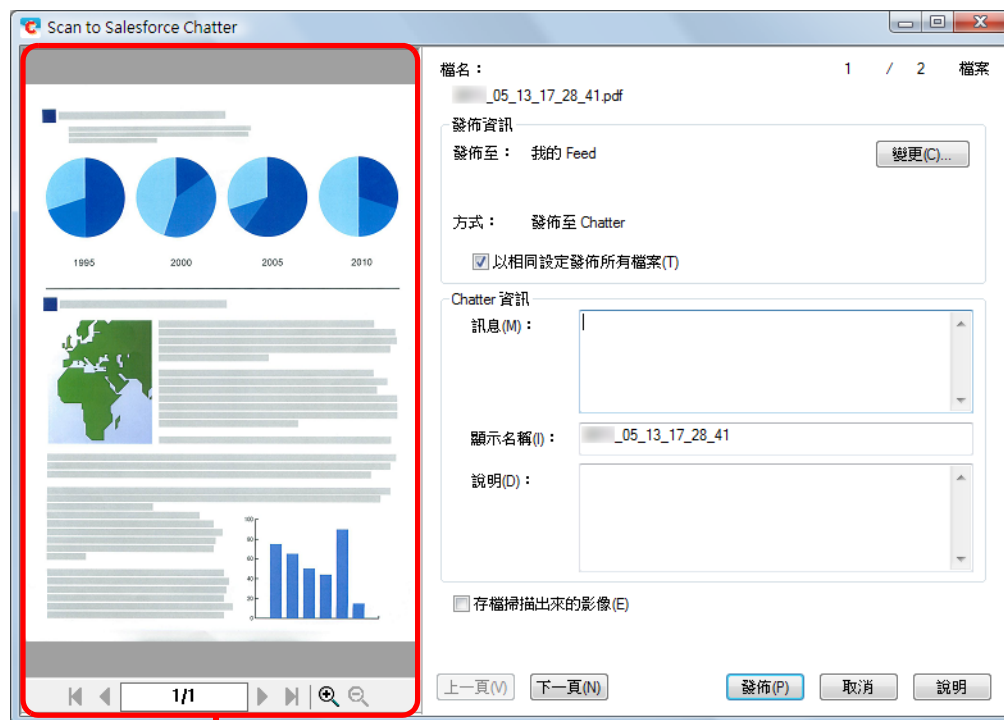

預覽

## 8. 按一下 [發佈] 按鈕。

⇒ 開始發佈至 Salesforce Chatter。發佈完成後，按一下 [關閉] 按鈕關閉 [Scan to Salesforce Chatter] 對話方塊。

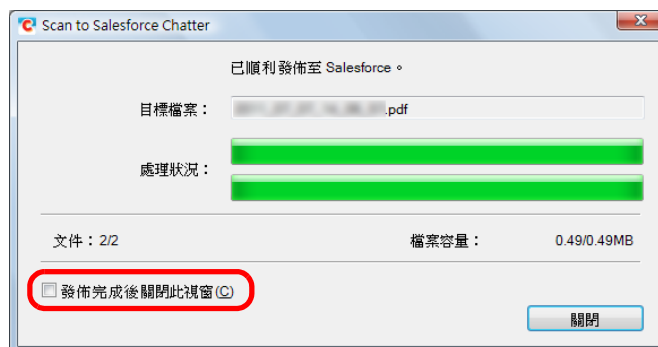

⇒ 若勾選上述 [發佈完成後關閉此視窗] 核取方塊，從下次掃描開始，發佈完成後將自動關閉 [Scan to Salesforce Chatter] 對話方塊。



- 當 [Scan to Salesforce Chatter] 對話方塊顯示時，無法開始掃描。掃描下一張文件之前，請先關閉對話方塊。
- 當 [Scan to Salesforce Chatter] 對話方塊顯示時，請勿在其他應用程式中移動、刪除或重新命名掃描影像。



發佈完成後不會啓動 Salesforce。若要檢查已儲存的掃描影像檔，請啓動網頁瀏覽器並登入 Salesforce。

## ■ 將資料儲存到 SugarSync 資料夾

本節說明如何將掃描影像以 PDF 或 JPEG 檔案格式儲存到 SugarSync 資料夾。

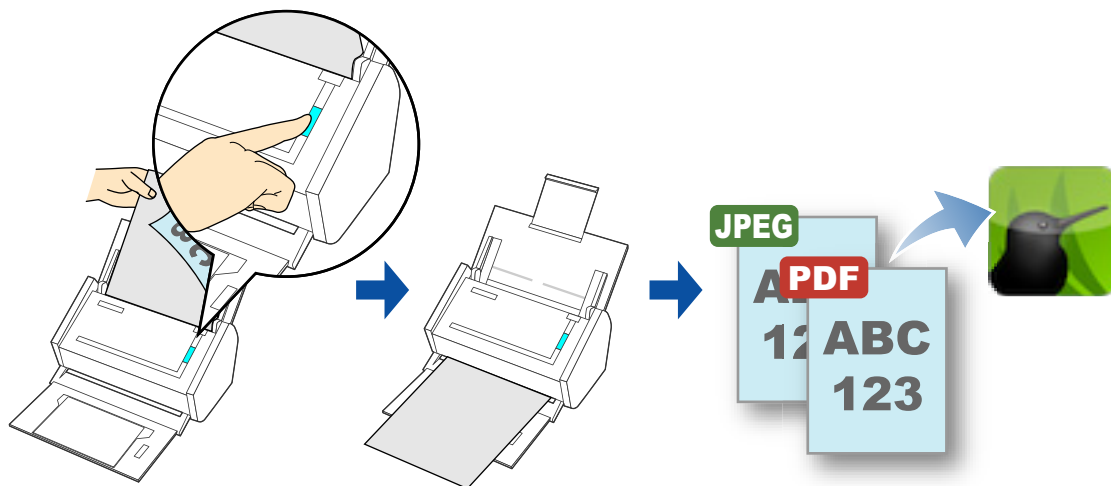

- Windows 2000 不支援 Scan to SugarSync。
- 需要 SugarSync 帳號。
- 若要使用此功能，必須安裝 Windows 版 SugarSync Manager 1.9.28 或更新的版本。
- 一次最多可將 100 個檔案儲存到 SugarSync。



當安裝 Windows 版 SugarSync Manager 後第一次登入 SugarSync 時，將自動建立 SugarSync 所使用的同步資料夾 Magic Briefcase。

關於使用或不使用「快捷功能表」來掃描，並將掃描影像儲存至 SugarSync 資料夾之程序的詳細資訊，請參閱以下說明：

- 使用快捷功能表 (→ [第 191 頁](#))
- 不使用快捷功能表 (→ [第 194 頁](#))

## 使用快捷功能表



若要使用「快捷功能表」，您需要在 ScanSnap 設定對話方塊中勾選 [ 使用快捷功能表 ] 核取方塊。  
關於如何使用「快捷功能表」執行掃描的詳細資訊，請參閱〈使用快捷功能表〉(第 69 頁)。

### 1. 將文件載入 ScanSnap。

關於如何裝載文件的詳細資訊，請參閱〈如何裝載文件〉(第 29 頁)。

### 2. 按下 ScanSnap 上的 [Scan] 按鈕以開始掃描。

⇒ 當掃描完成後，會出現「快捷功能表」。

### 3. 變更 [Scan to SugarSync] 的設定（若不要變更任何設定，請跳到步驟 4.）。

1. 將滑鼠游標移到 [Scan to SugarSync] 圖示上的 ⚙ 標記，然後選擇 [設定] 功能表。



⇒ 出現 [Scan to SugarSync - 選項] 對話方塊。

2. 變更設定。

關於 [Scan to SugarSync - 選項] 對話方塊的詳細資訊，請參閱《ScanSnap Manager 說明》。

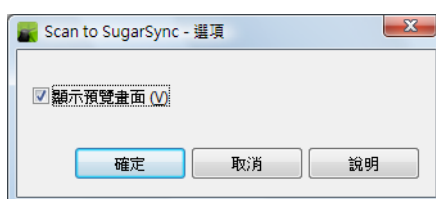

3. 按一下 [確定] 按鈕關閉 [Scan to SugarSync - 選項] 對話方塊。

#### 4. 按一下 [Scan to SugarSync] 圖示。



⇒ 出現 [Scan to SugarSync] 對話方塊。

若在步驟 3. 取消勾選 [顯示預覽畫面] 核取方塊，影像資料將直接儲存到 SugarSync 資料夾。



## 5. 在預覽區檢視掃描影像。

在 [Scan to SugarSync] 對話方塊中，可以重新命名檔案和指定 SugarSync 資料夾。關於 [Scan to SugarSync] 對話方塊的詳細資訊，請參閱《ScanSnap Manager 說明》。

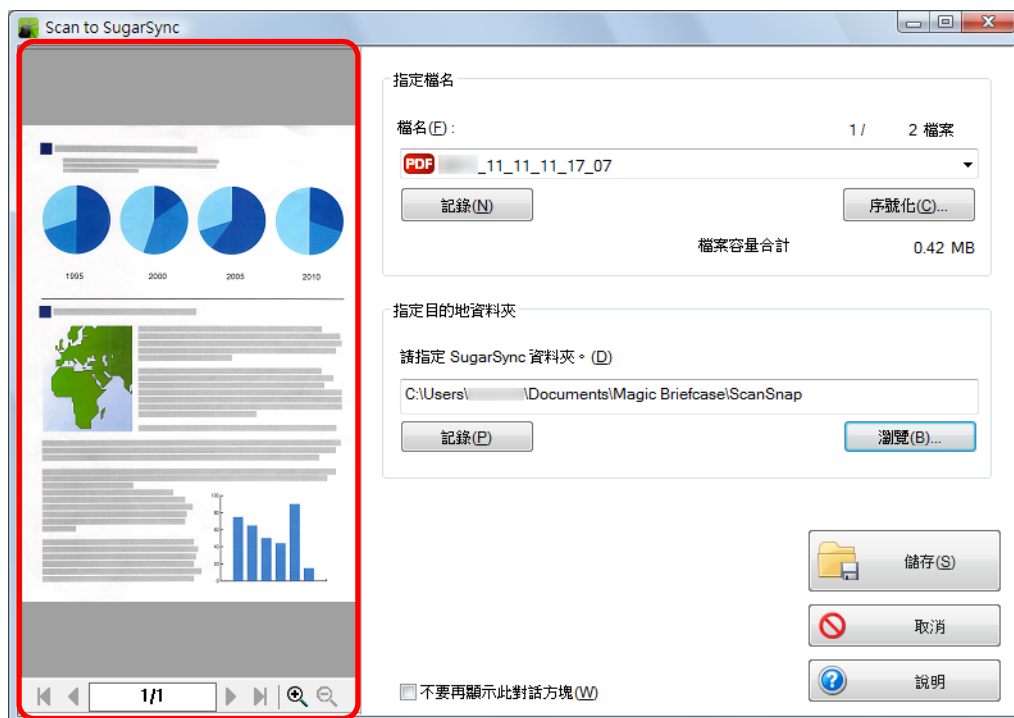

預覽



除非您選擇 SugarSync 資料夾作為目的地資料夾，否則不會使用 SugarSync 同步處理檔案。

## 6. 按一下 [儲存] 按鈕。

⇒ 掃描影像會儲存到 SugarSync 資料夾。



- 在「快捷功能表」顯示之後和 [Scan to SugarSync] 對話方塊關閉之前，您無法開始掃描。掃描下一張文件之前，請先關閉 [Scan to SugarSync] 對話方塊。
- 在「快捷功能表」顯示之後和 [Scan to SugarSync] 對話方塊關閉之前，請勿在其他應用程式中移動、刪除或重新命名掃描影像。

## 不使用快捷功能表



若要停用「快捷功能表」，您需要在 ScanSnap 設定對話方塊中取消勾選 [ 使用快捷功能表 ] 核取方塊。  
關於如何不使用「快捷功能表」執行掃描的詳細資訊，請參閱〈[不使用快捷功能表](#)〉（第 74 頁）。

### 1. 從「右鍵功能表」選擇 [Scan 按鈕之設定]。

關於「右鍵功能表」的詳細資訊，請參閱〈[右鍵功能表](#)〉（第 65 頁）。  
⇒ 出現 ScanSnap 設定對話方塊。

### 2. 在 [應用程式] 標籤的 [應用程式] 下拉式清單中選擇 [Scan to SugarSync]。



新增您自訂的個人設定後，從下次掃描起就可在「左鍵功能表」或 [ 個人設定 ] 下拉式清單中選擇與 ScanSnap Manager 連結的應用程式。  
關於如何新增個人設定的詳細資訊，請參閱〈[個人設定之管理](#)〉（第 85 頁）。

### 3. 變更 [Scan to SugarSync] 的設定（若不要變更任何設定，請跳到步驟 4.）。

1. 按一下 [應用程式之設定] 按鈕。

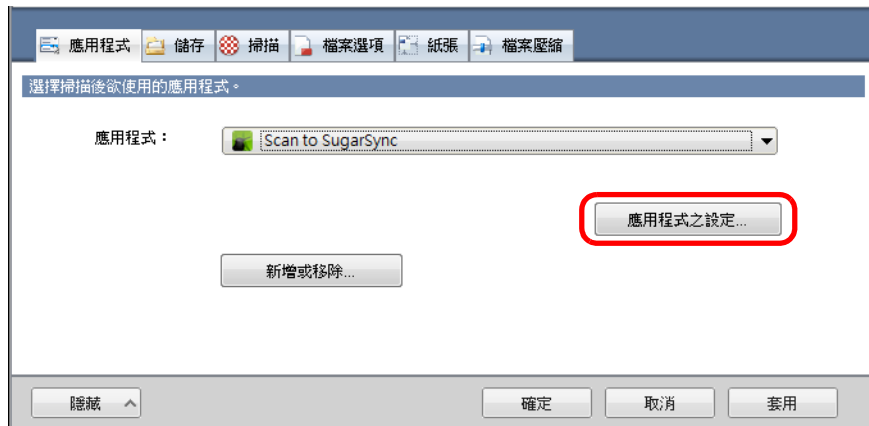

⇒ 出現 [Scan to SugarSync - 選項] 對話方塊。

2. 變更設定。

關於 [Scan to SugarSync - 選項] 對話方塊的詳細資訊，請參閱《ScanSnap Manager 說明》。

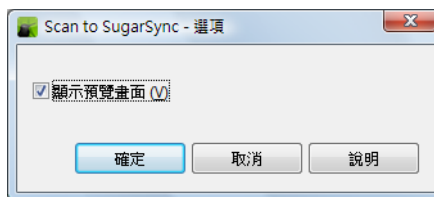

3. 按一下 [確定] 按鈕關閉 [Scan to SugarSync - 選項] 對話方塊。

### 4. 按一下 [確定] 按鈕關閉 ScanSnap 設定對話方塊。

### 5. 將文件載入 ScanSnap。

關於如何裝載文件的詳細資訊，請參閱〈[如何裝載文件](#)〉(第 29 頁)。

### 6. 按下 ScanSnap 上的 [Scan] 按鈕以開始掃描。

⇒ 當掃描完成後，會出現 [Scan to SugarSync] 對話方塊。

若在步驟 3. 取消勾選 [顯示預覽畫面] 核取方塊，掃描影像將直接儲存到 SugarSync 資料夾。

## 7. 在預覽區檢視掃描影像。

在 [Scan to SugarSync] 對話方塊中，可以重新命名檔案和指定 SugarSync 資料夾。關於 [Scan to SugarSync] 對話方塊的詳細資訊，請參閱《ScanSnap Manager 說明》。

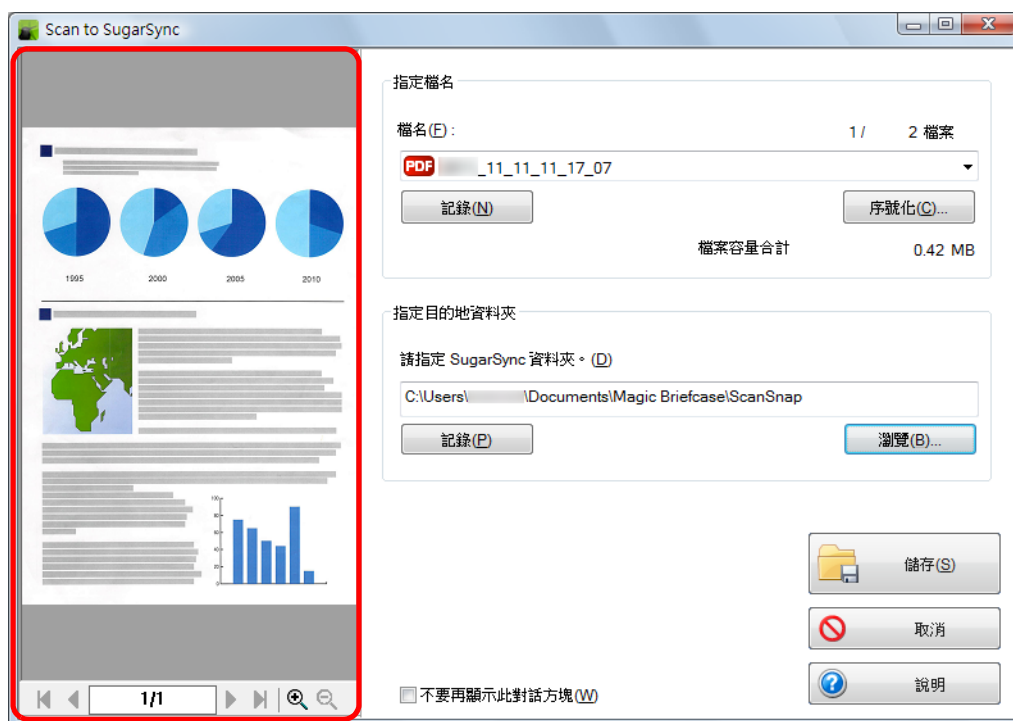

預覽



除非您選擇 SugarSync 資料夾作為目的地資料夾，否則不會使用 SugarSync 同步處理檔案。

## 8. 按一下 [儲存] 按鈕。

⇒ 掃描影像會儲存到 SugarSync 資料夾。



- 當 [Scan to SugarSync] 對話方塊顯示時，無法開始掃描。掃描下一張文件之前，請先關閉對話方塊。
- 當 [Scan to SugarSync] 對話方塊顯示時，請勿在其他應用程式中移動、刪除或重新命名掃描影像。

## ■ 將資料儲存到行動裝置

本節說明如何將掃描影像以 PDF 或 JPEG 檔案格式儲存到行動裝置。

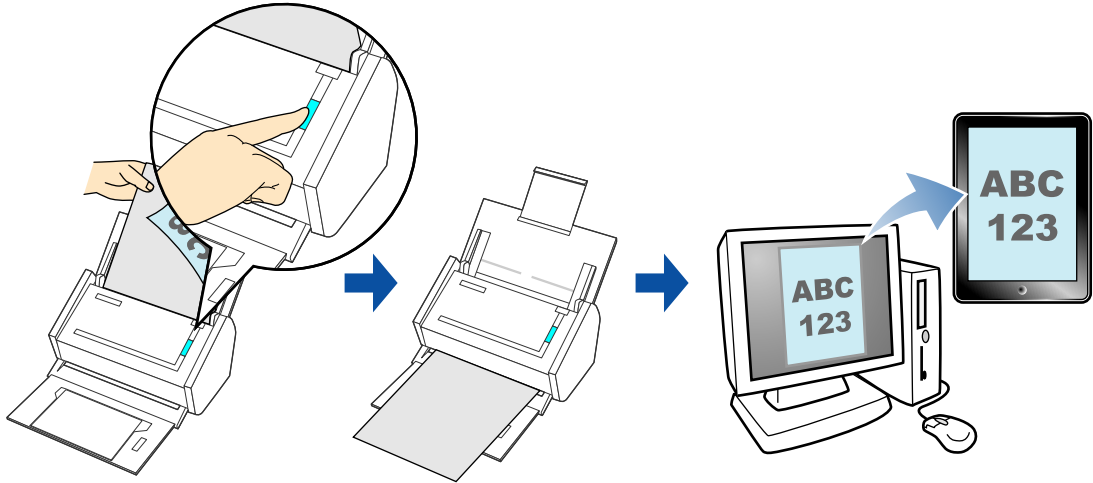

- Windows 2000 不支援 Scan to Mobile。
- 只能連接一台行動裝置至電腦。
- 若要使用此功能，必須安裝 .NET Framework 3.0。  
注意：.NET Framework 3.5 (SP1 或更新的版本) 包含 .NET Framework 3.0。  
建議您更新 Windows 以使用 .NET Framework 3.5 (SP1 或更新的版本)。  
由於 .NET Framework 4 或更新的版本不包含 .NET Framework 3.0，因此即使電腦中已安裝 .NET Framework 4 或更新的版本，也必須額外安裝 .NET Framework 3.0。
- 若要使用此功能，必須於行動裝置安裝 ScanSnap Connect Application。請從 App Store 等應用程式商店下載行動裝置專用的 ScanSnap Connect Application。  
行動裝置專用的 ScanSnap Connect Application 可在以下作業系統運作：
  - iOS 4.2.1 或更新的版本
- 一次可儲存到行動裝置的掃描影像檔數目和檔案大小上限如下：
  - 檔案數目：最多 100 個
  - 檔案大小：2,048 MB
- 初次啓動 [Scan to Mobile] 時，防火牆可能會顯示警告。顯示警告訊息時，請選擇 [允許存取] 或 [解除]。



- 第一次啟動 [Scan to Mobile] 時，會出現以下訊息。按一下 [確定] 按鈕開啟 [Scan to Mobile - 基本] 對話方塊。







在 [Scan to Mobile - 基本] 對話方塊，請輸入密碼以連接到行動裝置。  
關於其他設定項目的詳細資訊，請參閱《Scan to Mobile 說明》。



- 當檔案儲存到行動裝置時，工作列會出現 Scan to Mobile 圖示。

在 Windows 7 中，按一下工作列上的  時，Scan to Mobile 圖示會顯示於所出現的功能表中。

Scan to Mobile 圖示顯示電腦和行動裝置之間的通訊狀態。圖示會根據通訊狀態作如下變更。

狀態	Scan to Mobile 圖示
等待中	
待機	
傳送中	
傳送錯誤	
已拒絕	

關於使用或不使用「快捷功能表」來掃描，透過自動連結功能將掃描影像儲存到行動裝置之程序的詳細資訊，請參閱以下說明：

- 自動連結（→ [第 199 頁](#)）
- 使用快捷功能表（→ [第 201 頁](#)）
- 不使用快捷功能表（→ [第 204 頁](#)）

## 自動連結



- 關於行動裝置專用的 ScanSnap Connect Application 特性與使用方法之詳細資訊，請參閱《ScanSnap Connect Application 使用指南 (iOS)》。
- 關於自動連結正在使用之應用程式的詳細資訊，請參閱〈自動與應用程式連結〉(第 94 頁)。

### 1. 選擇 [開始] 功能表 → [所有程式] → [ScanSnap Manager] → [ScanSnap 支援工具]。

⇒ 在工作列中出現 Scan to Mobile 圖示 。



### 2. 從行動裝置連接到電腦。

關於如何從行動裝置連接到電腦的詳細資訊，請參閱《ScanSnap Connect Application 使用指南 (iOS)》。

⇒ 建立連結時，電腦上會出現 [Scan to Mobile] 對話方塊並顯示目前連接到電腦的行動裝置。

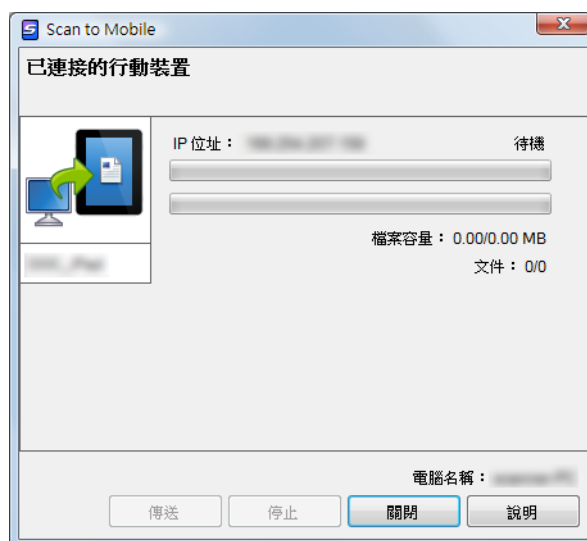

### 3. 將文件載入 ScanSnap。

關於如何裝載文件的詳細資訊，請參閱〈如何裝載文件〉(第 29 頁)。

#### 4. 按下 ScanSnap 上的 [Scan] 按鈕以開始掃描。



若要與 Scan to Mobile 自動連結，請按下 ScanSnap 上的 [Scan] 按鈕，並在 [Scan to Mobile] 正在使用時（在工作列中選擇該應用程式，並將 [Scan to Mobile] 對話方塊帶到螢幕最前方開始掃描）。

⇒ 當掃描完成後，掃描影像將從電腦傳送到行動裝置。

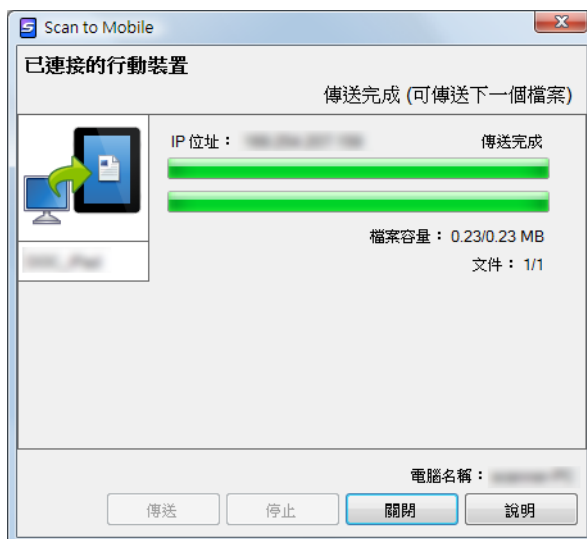

在 [Scan to Mobile - 基本] 對話方塊中勾選 [請等待至按一下 [傳送] 按鈕] 核取方塊時，會在 [Scan to Mobile] 對話方塊中出現 [傳送] 按鈕。按一下 [傳送] 按鈕傳送影像到行動裝置。

#### 5. 傳送掃描影像完成後，按一下 [關閉] 按鈕關閉 [Scan to Mobile] 對話方塊。



從電腦中斷行動裝置連線時，會自動關閉 [Scan to Mobile] 對話方塊。



## 使用快捷功能表



若要使用「快捷功能表」，您需要在 ScanSnap 設定對話方塊中勾選 [ 使用快捷功能表 ] 核取方塊。

關於如何使用「快捷功能表」執行掃描的詳細資訊，請參閱〈使用快捷功能表〉（第 69 頁）。

### 1. 將文件載入 ScanSnap。

關於如何裝載文件的詳細資訊，請參閱〈如何裝載文件〉（第 29 頁）。

### 2. 按下 ScanSnap 上的 [Scan] 按鈕以開始掃描。

⇒ 當掃描完成後，會出現「快捷功能表」。



當 [Scan to Mobile] 已經啟動並正在使用（在工作列中選擇應用程式，並將 [Scan to Mobile] 對話方塊帶到螢幕最前方），ScanSnap Manager 將自動與 [Scan to Mobile] 連結而且不會出現「快捷功能表」。

若要顯示「快捷功能表」，請先最小化 [Scan to Mobile] 對話方塊，然後再掃描一次。

### 3. 變更 [Scan to Mobile] 的設定（若不要變更任何設定，請跳到步驟 4.）。

1. 將滑鼠游標移到 [Scan to Mobile] 圖示上的 ⚙️ 標記，然後選擇 [ 設定 ] 功能表。



⇒ 出現 [Scan to Mobile - 選項] 對話方塊。

2. 變更設定。

關於 [Scan to Mobile - 選項] 對話方塊的詳細資訊，請參閱《ScanSnap Manager 說明》。

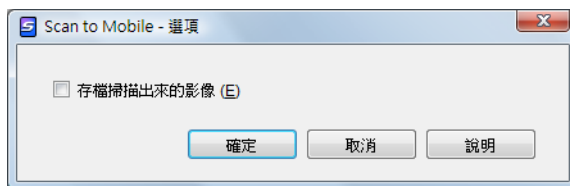

3. 按一下 [確定] 按鈕關閉 [Scan to Mobile - 選項] 對話方塊。

4. 按一下 [Scan to Mobile] 圖示。



- 當「快捷功能表」顯示時，無法開始掃描。在掃描其他文件之前，請等待 ScanSnap Manager 與 Scan to Mobile 連結。
- 當「快捷功能表」顯示時，請勿在其他應用程式中移動、刪除或重新命名掃描影像。

⇒ 出現 [Scan to Mobile] 對話方塊。



## 5. 從行動裝置連接到電腦。

關於如何從行動裝置連接到電腦的詳細資訊，請參閱《ScanSnap Connect Application 使用指南（iOS）》。

⇒ 建立連結時，會出現 [Scan to Mobile] 對話方塊並顯示目前連接到電腦的行動裝置。然後，傳送掃描影像至行動裝置。

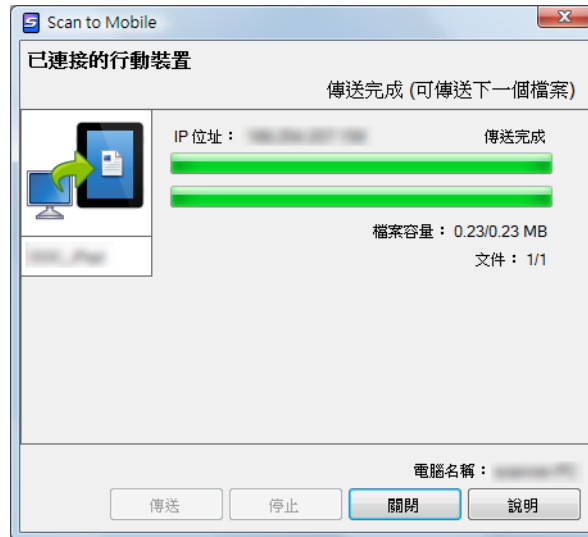

- 在 [Scan to Mobile - 基本] 對話方塊中勾選 [請等待至按一下 [傳送] 按鈕] 核取方塊時，會在 [Scan to Mobile] 對話方塊中出現 [傳送] 按鈕。按一下 [傳送] 按鈕傳送影像到行動裝置。
- 關於行動裝置專用的 ScanSnap Connect Application 特性與使用方法之詳細資訊，請參閱《ScanSnap Connect Application 使用指南（iOS）》。

## 6. 傳送掃描影像完成後，按一下 [關閉] 按鈕關閉 [Scan to Mobile] 對話方塊。



從電腦中斷行動裝置連線時，會自動關閉 [Scan to Mobile] 對話方塊。

## 不使用快捷功能表



若要停用「快捷功能表」，您需要在 ScanSnap 設定對話方塊中取消勾選 [使用快捷功能表] 核取方塊。  
關於如何不使用「快捷功能表」執行掃描的詳細資訊，請參閱〈[不使用快捷功能表](#)〉（第 74 頁）。

### 1. 從「右鍵功能表」選擇 [Scan 按鈕之設定]。

關於「右鍵功能表」的詳細資訊，請參閱〈[右鍵功能表](#)〉（第 65 頁）。  
⇒ 出現 ScanSnap 設定對話方塊。

### 2. 在 [應用程式] 標籤的 [應用程式] 下拉式清單中選擇 [Scan to Mobile]。



新增您自訂的個人設定後，從下次掃描起就可在「左鍵功能表」或 [個人設定] 下拉式清單中選擇與 ScanSnap Manager 連結的應用程式。  
關於如何新增個人設定的詳細資訊，請參閱〈[個人設定之管理](#)〉（第 85 頁）。

### 3. 變更 [Scan to Mobile] 的設定（若不要變更任何設定，請跳到步驟 4.）。

1. 按一下 [應用程式之設定] 按鈕。

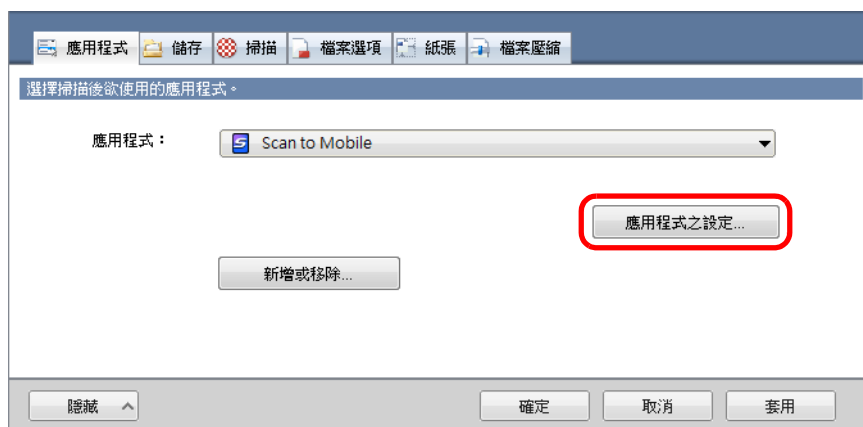

⇒ 出現 [Scan to Mobile - 選項] 對話方塊。

2. 變更設定。

關於 [Scan to Mobile - 選項] 對話方塊的詳細資訊，請參閱《Scan Snap Manager 說明》。

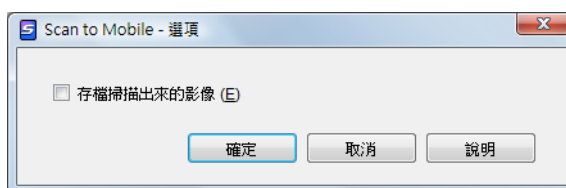

3. 按一下 [確定] 按鈕關閉 [Scan to Mobile - 選項] 對話方塊。

### 4. 按一下 [確定] 按鈕關閉 ScanSnap 設定對話方塊。

### 5. 將文件載入 ScanSnap。

關於如何裝載文件的詳細資訊，請參閱 [〈如何裝載文件〉](#)（第 29 頁）。

## 6. 按下 ScanSnap 上的 [Scan] 按鈕以開始掃描。

⇒ 當掃描完成後，電腦上會出現 [Scan to Mobile] 對話方塊。



## 7. 從行動裝置連接到電腦。

關於如何從行動裝置連接到電腦的詳細資訊，請參閱《ScanSnap Connect Application 使用指南 (iOS)》。

⇒ 建立連結時，會出現 [Scan to Mobile] 對話方塊並顯示目前連接到電腦的行動裝置。然後，傳送掃描影像至行動裝置。

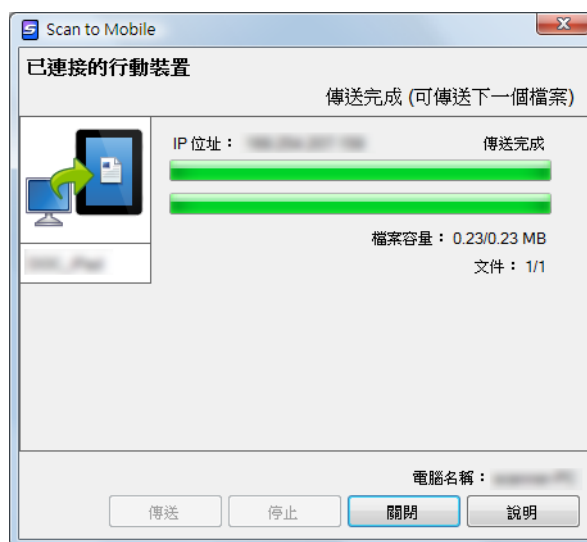

- 在 [Scan to Mobile - 基本] 對話方塊中勾選 [請等待至按一下 [傳送] 按鈕] 核取方塊時，會在 [Scan to Mobile] 對話方塊中出現 [傳送] 按鈕。按一下 [傳送] 按鈕傳送影像到行動裝置。
- 關於行動裝置專用的 ScanSnap Connect Application 特性與使用方法之詳細資訊，請參閱《ScanSnap Connect Application 使用指南 (iOS)》。

**8. 傳送掃描影像完成後，按一下 [ 關閉 ] 按鈕關閉 [Scan to Mobile] 對話方塊。**



從電腦中斷行動裝置連線時，會自動關閉 [Scan to Mobile] 對話方塊。

# ScanSnap 各種使用方式

本節說明 ScanSnap 的各種使用方式。

## ■ 只掃描文件單面

根據預設值，ScanSnap 會以雙面模式掃描。  
若要執行單面掃描，請執行以下步驟以變更設定。

### 1. 從「右鍵功能表」選擇 [Scan 按鈕之設定]。

關於「右鍵功能表」的詳細資訊，請參閱〈[右鍵功能表](#)〉（第 65 頁）。  
⇒ 出現 ScanSnap 設定對話方塊。

### 2. 在 [掃描] 標籤的 [掃描面] 下拉式清單中選擇 [單面掃描]。



### 3. 按一下 [確定] 按鈕關閉 ScanSnap 設定對話方塊。

### 4. 將文件載入 ScanSnap。

關於如何裝載文件的詳細資訊，請參閱〈[如何裝載文件](#)〉（第 29 頁）。



## 5. 按下 ScanSnap 上的 [Scan] 按鈕以開始掃描。



若從「右鍵功能表」選擇 [ 單面掃描 ]，即使 [ 掃描 ] 標籤的 [ 掃描面 ] 指定為 [ 雙面掃描 ]，仍會以單面模式執行掃描。

⇒ 已儲存掃描影像。

## ■ 以灰階或黑白掃描彩色文件

當 ScanSnap 設定對話方塊 [ 掃描 ] 標籤的 [ 色彩模式 ] 指定為 [ 自動色彩檢測 ] 時，ScanSnap 會自動將掃描文件辨識為彩色、灰階或黑白，然後以其個別的色彩模式儲存文件。如果您希望以灰階或黑白模式掃描並儲存彩色文件，請按照以下程序變更設定。

### 1. 從「右鍵功能表」選擇 [Scan 按鈕之設定]。

關於「右鍵功能表」的詳細資訊，請參閱〈[右鍵功能表](#)〉（第 65 頁）。  
⇒ 出現 ScanSnap 設定對話方塊。

### 2. 在 [ 掃描 ] 標籤的 [ 色彩模式 ] 下拉式清單中選擇 [ 灰階 ] 或 [ 黑白 ]。



### 3. 按一下 [ 確定 ] 按鈕關閉 ScanSnap 設定對話方塊。

### 4. 將文件載入 ScanSnap。

關於如何裝載文件的詳細資訊，請參閱〈[如何裝載文件](#)〉（第 29 頁）。

### 5. 按下 ScanSnap 上的 [Scan] 按鈕以開始掃描。

⇒ 以灰階或黑白模式儲存掃描影像。

## ■ 以高壓縮掃描彩色文件

ScanSnap 可以高壓縮模式儲存彩色文件的影像資料。您可以使用高壓縮模式來掃描大量的彩色文件，並將其儲存為一個壓縮的 PDF 檔案。

若要以高壓縮模式掃描彩色文件，請執行以下步驟以變更設定。



在 [ 色彩高壓縮 ] 模式中，系統會對字元和背景套用不同的壓縮比。因此，對於內容大部分是文字的文件，可以縮小檔案大小並同時維持高畫質字元。然而，由於系統會視相片和圖表為背景，所以套用高壓縮模式會降低這些影像資料的畫質。因此，這模式不適用於掃描相片和影像等資料。

### 1. 從「右鍵功能表」選擇 [Scan 按鈕之設定]。

關於「右鍵功能表」的詳細資訊，請參閱〈[右鍵功能表](#)〉（第 65 頁）。

⇒ 出現 ScanSnap 設定對話方塊。

### 2. 在 [ 掃描 ] 標籤的 [ 色彩模式 ] 下拉式清單中選擇 [ 色彩高壓縮 ]。

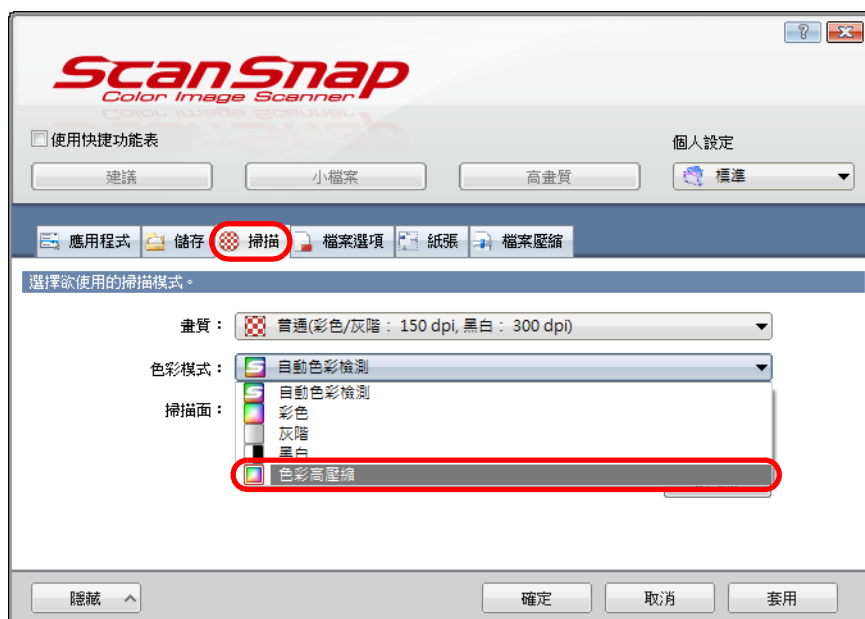

### 3. 按一下 [ 確定 ] 按鈕關閉 ScanSnap 設定對話方塊。

### 4. 將文件載入 ScanSnap。

關於如何裝載文件的詳細資訊，請參閱〈[如何裝載文件](#)〉（第 29 頁）。

### 5. 按下 ScanSnap 上的 [Scan] 按鈕以開始掃描。

⇒ 掃描文件儲存為高壓縮的彩色影像資料。

## ■ 從掃描出來的影像刪除空白頁

ScanSnap 可以檢測並自動刪除掃描影像中的空白頁。

例如，當您以雙面模式掃描混合單面和雙面的批次文件時，作成的影像不會包含單面文件的背面 (即空白頁)。

若要刪除空白頁，請執行以下步驟以變更設定：



- 以下文件可能將檢測為空白。
  - 近乎空白、僅含少數字元的文件
  - 不含任何圖樣、線條或字元的單色 (包括黑色) 文件
 掃描此類文件時，請取消勾選 [自動移除空白頁] 核取方塊。  
 此外，捨棄掃描過的文件時，請務必檢查影像資料中沒有任何頁面誤遭刪除。
- 使用 CardMinder 時不會刪除空白頁。

### 1. 從「右鍵功能表」選擇 [Scan 按鈕之設定]。

關於「右鍵功能表」的詳細資訊，請參閱〈[右鍵功能表](#)〉(第 65 頁)。

⇒ 出現 ScanSnap 設定對話方塊。

### 2. 按一下 [掃描] 標籤中的 [選項] 按鈕。



⇒ 出現 [掃描模式選項] 對話方塊。

### 3. 選擇 [ 自動移除空白頁 ] 核取方塊。

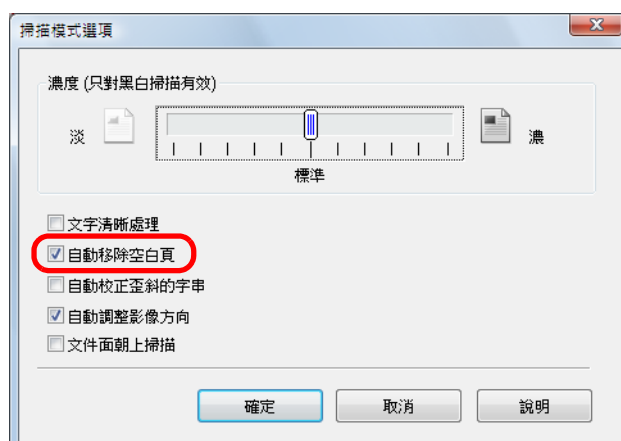

### 4. 按一下 [ 確定 ] 按鈕關閉所有開啓的對話方塊。

### 5. 將文件載入 ScanSnap。

關於如何裝載文件的詳細資訊，請參閱 [〈如何裝載文件〉](#) ( 第 29 頁 )。

### 6. 按下 ScanSnap 上的 [Scan] 按鈕以開始掃描。

⇒ 已儲存不含空白頁的掃描影像。

## ■ 校正歪斜的字串

掃描含歪斜字串的文件時，ScanSnap 能夠檢測這些歪斜字串並予以校正。  
若要校正歪斜的字串，請按照以下程序變更設定。



- 歪斜校正的最大範圍為正負 5 度。
- 執行此選項時會假設文件中包含一定數量的文字，因此當掃描以下類型的文件可能無法正確調整字串的角度。

在此情況下，取消勾選 [ 自動校正歪斜的字串 ] 核取方塊：

- 字元間距 / 行距過小或字元重疊的文件
- 含有許多加上框線或裝飾字元的文件
- 含有許多相片或圖表，但僅含少數字元的文件
- 字元後含圖樣背景的文件  
例如字元與圖片和圖表重疊
- 以各種方向列印字元的文件如設計圖等
- 含有長對角線的文件
- 含手寫字元的文件

- 使用文件護套掃描時，會停用此項設定。



使用此設定掃描文件時會校正歪斜的影像，因此當 ScanSnap 設定對話方塊 [ 紙張 ] 標籤的 [ 紙張大小 ] 指定為 [ 自動檢測紙張大小 ] 時，您無須啟用 [ 自動校正歪斜的字串 ]。

### 1. 從「右鍵功能表」選擇 [Scan 按鈕之設定]。

關於「右鍵功能表」的詳細資訊，請參閱〈[右鍵功能表](#)〉（第 65 頁）。

⇒ 出現 ScanSnap 設定對話方塊。

### 2. 按一下 [掃描] 標籤中的 [選項] 按鈕。

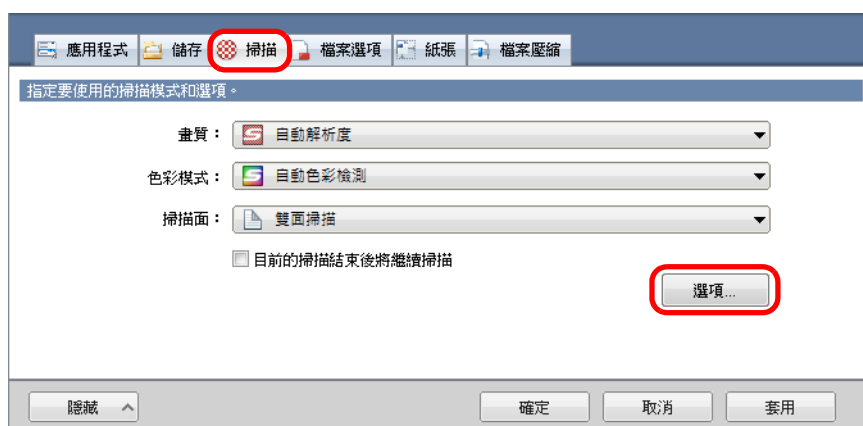

⇒ 出現 [ 掃描模式選項 ] 對話方塊。

### 3. 勾選 [ 自動校正歪斜的字串 ] 核取方塊。

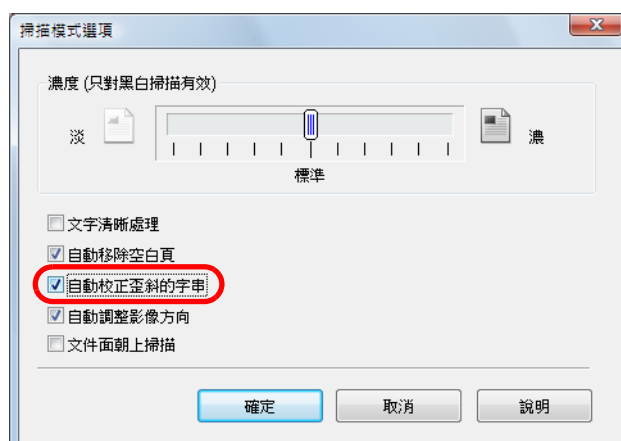

### 4. 按一下 [ 確定 ] 按鈕關閉所有開啓的對話方塊。

### 5. 將文件載入 ScanSnap。

關於如何裝載文件的詳細資訊，請參閱 [〈如何裝載文件〉](#) (第 29 頁)。

### 6. 按下 ScanSnap 上的 [Scan] 按鈕以開始掃描。

⇒ 儲存已校正歪斜字串的掃描影像。

## ■ 校正掃描影像的方向

在一般辦公室環境下，通常一批文件會包含大小相同但頁面方向不同的文件。對於這類型批次文件，ScanSnap 可以自動將每一個掃描影像旋轉至正確方向。若要將掃描影像旋轉至正確的方向，請按照以下程序變更設定。



由於此選項是根據列印於文件上的字串來判別文件方向，因此可能會錯誤旋轉以下類型之文件的方向。

在此情況下，取消勾選 [ 自動調整影像方向 ] 核取方塊：

- 含有許多極大或極小字元的文件
- 字元間距 / 行距過小或字元重疊的文件
- 含有許多字元與底線或邊框相連的文件
- 含有許多相片或圖表，但僅含少數字元的文件
- 字元背景顏色不均的文件  
例如加有網底的字元
- 含有許多裝飾字元的文件  
例如裝飾字元（浮凸 / 框線）
- 字元後含圖樣背景的文件  
例如字元與圖片和圖表重疊
- 以各種方向列印字元的文件如設計圖等
- 僅使用大寫文字書寫的文件
- 含手寫字元的文件
- 歪斜的文件
- 以不支援語言書寫（非日文/英文/法文/德文/義大利文/西班牙文/中文（簡體）/中文（繁體）/韓文 / 俄文 / 葡萄牙文的其他語言）的文件
- 版面複雜的文件
- 含有大量影像雜訊的文件
- 含有淡色字元的文件
- 含有褪色字元的文件

### 1. 從「右鍵功能表」選擇 [Scan 按鈕之設定]。

關於「右鍵功能表」的詳細資訊，請參閱〈右鍵功能表〉（第 65 頁）。

⇒ 出現 ScanSnap 設定對話方塊。

### 2. 按一下 [ 掃描 ] 標籤中的 [ 選項 ] 按鈕。

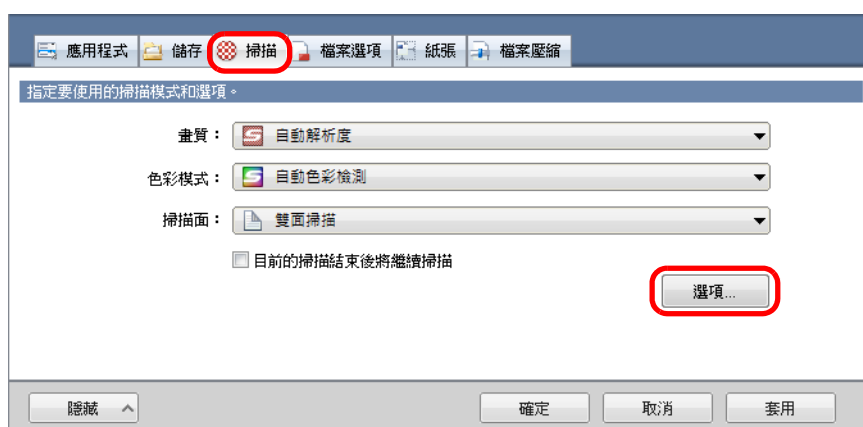

⇒ 出現 [ 掃描模式選項 ] 對話方塊。



### 3. 勾選 [ 自動調整影像方向 ] 核取方塊。

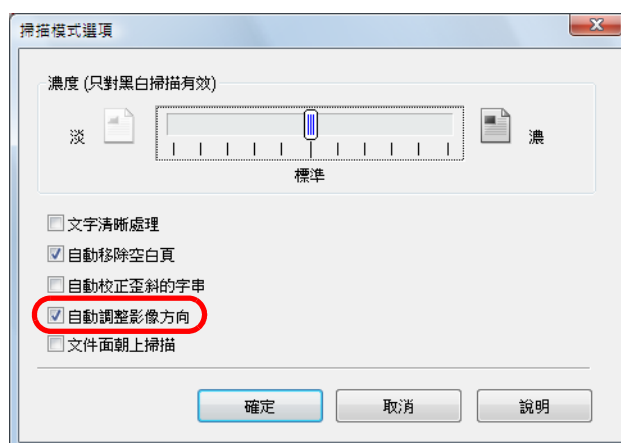

### 4. 按一下 [ 確定 ] 按鈕關閉所有開啓的對話方塊。

### 5. 將文件載入 ScanSnap。

關於如何裝載文件的詳細資訊，請參閱 [〈如何裝載文件〉](#) (第 29 頁)。

### 6. 按下 ScanSnap 上的 [Scan] 按鈕以開始掃描。

⇒ 儲存已調整方向的掃描影像。

## ■ 掃描一批寬度或長度不一的文件

可以同時掃描一批寬度或長度不一的文件。

若要掃描一批寬度或長度不一的文件，請按照以下程序變更設定。

### 1. 從「右鍵功能表」選擇 [Scan 按鈕之設定]。

關於「右鍵功能表」的詳細資訊，請參閱〈右鍵功能表〉（第 65 頁）。

⇒ 出現 ScanSnap 設定對話方塊。

### 2. 在 [紙張] 標籤中，將 [紙張大小] 選擇為 [自動檢測紙張大小]。



### 3. 在 [ 多頁進紙檢測 ] 中選擇 [ 檢查長度 ] 以外的項目。

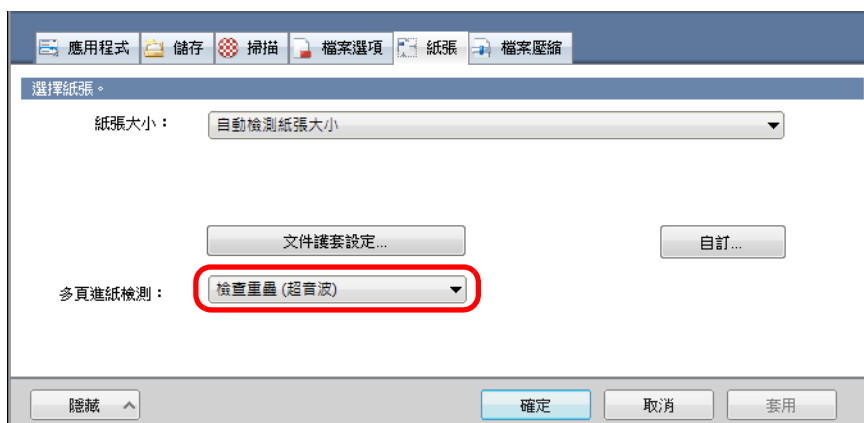

若選擇 [ 檢查長度 ] 掃描一批寬度或長度不一的文件，文件可能將檢測為多頁進紙並停止掃描。注意：同時掃描 Letter 和 A4 大小的文件時，不會發生多頁進紙檢測錯誤。

### 4. 按一下 [ 確定 ] 按鈕關閉 ScanSnap 設定對話方塊。

### 5. 將文件載入 ScanSnap。

1. 對齊文件邊緣。

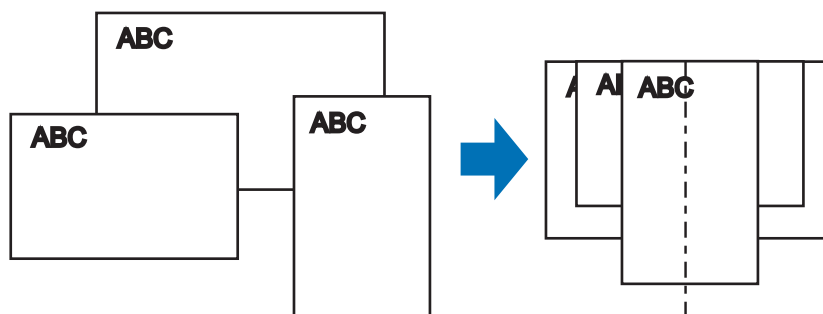

2. 將文件擺放於 ADF 進紙槽（掀蓋）的中央位置。

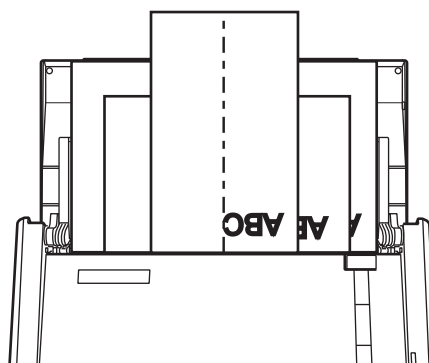



- 確認所有的文件皆放置於進紙輪上，否則某些文件將無法進紙。

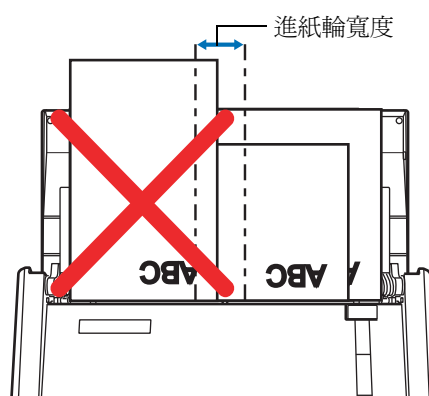

- 調整側導板到最寬文件的寬度。
- 對於無法碰觸到側導板的較小文件，請小心地將其筆直載入 ADF 進紙槽 ( 掀蓋)。如果文件在掃描期間歪斜，掃描出來的影像資料畫質可能會變差 ( 影像資料不完整或影像上出現斜線 )，或是輸出的掃描影像資料與原稿大小不同。如果無法筆直地掃描文件，建議分批掃描文件 ( 將寬度相同的文件分為一批 ) 並啟用繼續掃描功能。
- 注意：無法以側導板對齊的文件有可能造成卡紙。

## 6. 按下 ScanSnap 上的 [Scan] 按鈕以開始掃描。

⇒ 掃描影像以原稿大小輸出。

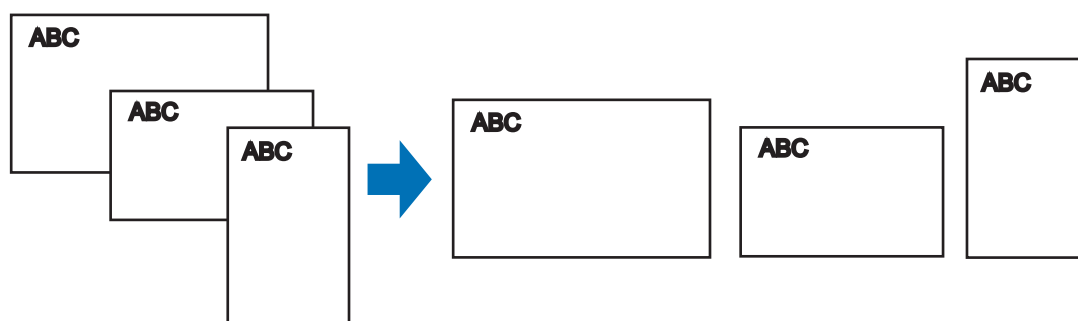

掃描文件時如果發生歪斜，輸出影像的大小可能會與原稿不同。

## ■ 掃描大於 A4/Letter 大小的文件

您可以使用文件護套來掃描 A3、11 × 17 英吋和 B4 等大於 A4/Letter 大小的文件。將文件對摺並以雙面模式掃描，正反兩面會合併為單一影像。



停用 [ 自動校正歪斜的字串 ] 核取方塊 (ScanSnap 設定對話方塊中 [ 掃描 ] 標籤→ [ 選項 ])



您也可以掃描小於 A4/Letter 大小的文件，並將兩面儲存為單一影像。

### 1. 從「右鍵功能表」選擇 [Scan 按鈕之設定]。

關於「右鍵功能表」的詳細資訊，請參閱〈右鍵功能表〉(第 65 頁)。

⇒ 出現 ScanSnap 設定對話方塊。

### 2. 在 [ 紙張 ] 標籤的 [ 紙張大小 ] 中選擇 [ 自動檢測紙張大小 ]，然後按一下 [ 文件護套設定 ] 按鈕。

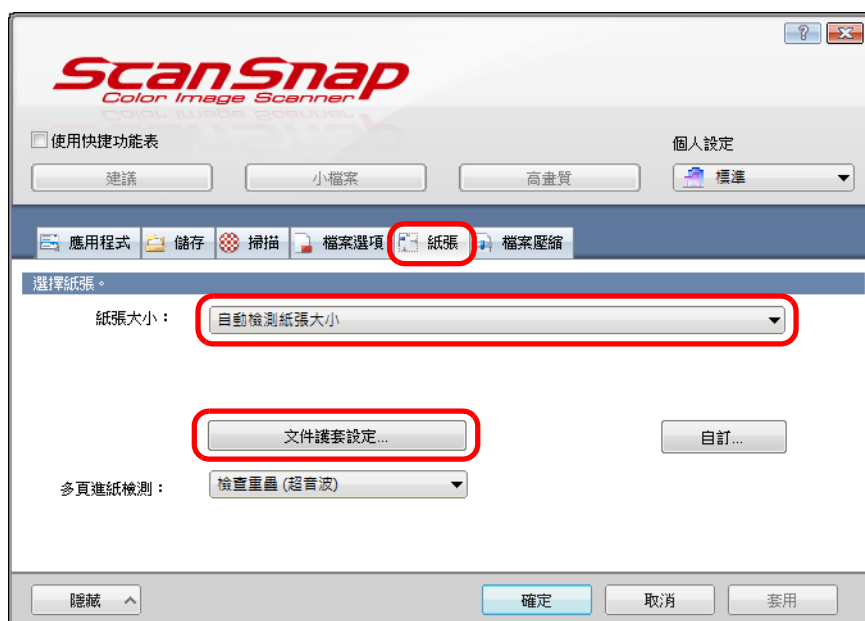

⇒ 出現 [ 文件護套設定 ] 對話方塊。

**3.** 在 [ 另存新檔 ] 中選擇 [ 一個對頁影像 ]，然後按一下 [ 確定 ] 按鈕。

關於文件護套設定的詳細資訊，請參閱《ScanSnap Manager 說明》。

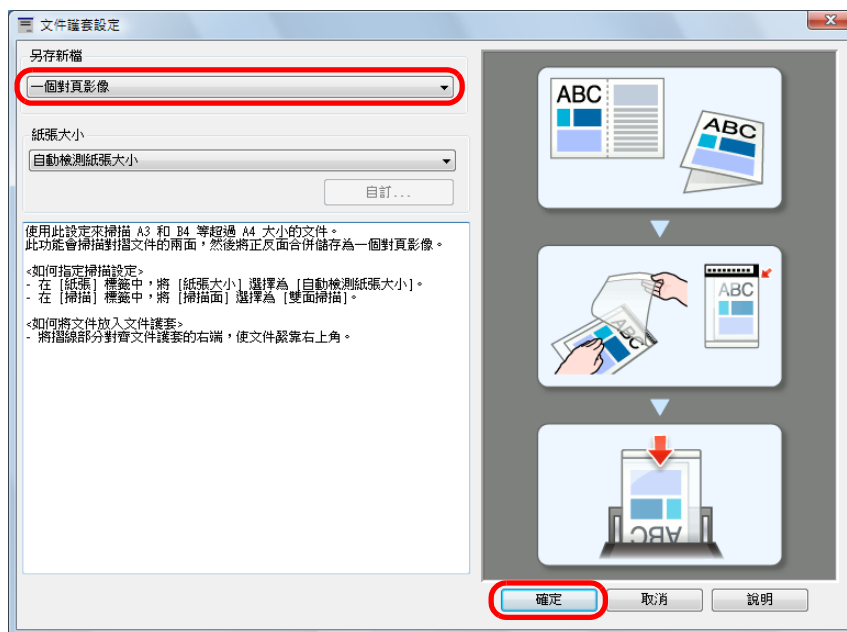

**4.** 在 [ 掃描 ] 標籤的 [ 掃描面 ] 下拉式清單中選擇 [ 雙面掃描 ]，然後按一下 [ 確定 ] 按鈕。

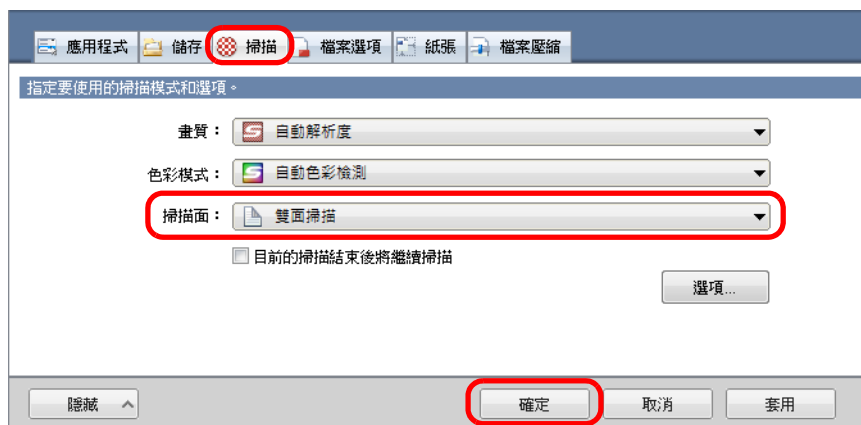

若 [ 掃描 ] 標籤的 [ 掃描面 ] 指定為 [ 單面掃描 ]，則 ScanSnap 的輸出結果會與 [ 兩個個別影像（正反面）] 模式下執行單面掃描時的結果相同。

## 5. 將文件放入文件護套。

1. 將文件對摺，使掃描面朝外。  
請將文件壓實並壓平所有摺痕。

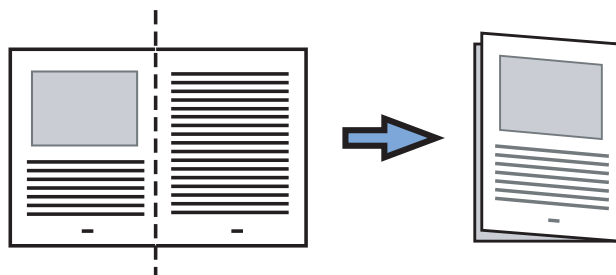

2. 打開文件護套以放入文件。  
將摺線部分對齊文件護套的右側，使文件緊靠文件護套的右上角。

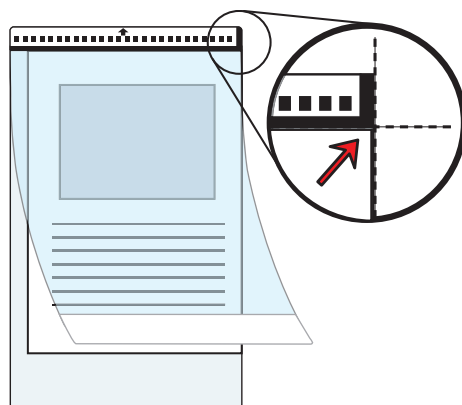

注意：在文件護套正面右上角有一條較粗的垂直線。

## 6. 將文件護套黑白條紋的一側作為前端，朝箭頭方向載入掃描器。

確保側導板對齊文件護套以免歪斜。

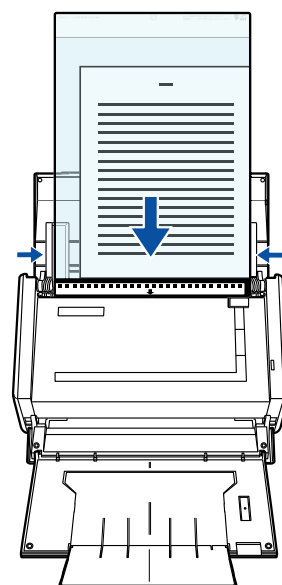

## 7. 按下 ScanSnap 上的 [Scan] 按鈕以開始掃描。

⇒ 掃描文件兩面並儲存為一個對頁影像。

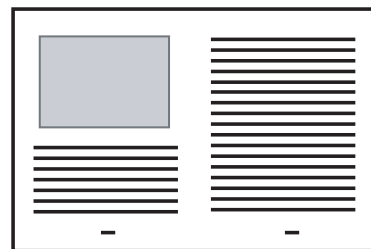

- 正反兩面影像之間可能會出現線條或間隔。  
此外，掃描較厚的紙張時，左、右兩側的影像可能會從頂端開始互相偏斜。  
執行以下作業或許能改善這些問題：
  - 將文件對摺整齊
  - 將文件置放於文件護套內時，將文件頁緣對齊文件護套的邊緣。
- 若在 [ 文件護套設定 ] 對話方塊的 [ 紙張大小 ] 中指定 [ 自動檢測紙張大小 ]，系統會自動從相同的下拉式清單之標準尺寸 ( A3、B4 或 11 × 17 英吋 ) 中選擇合適的大小。  
注意：根據文件而異，影像的大小可能會小於原稿。  
例如：當掃描中央印有 A4 內容的 A3 文件時，以 B4 大小輸出影像資料。  
若要用原來的大小輸出掃描影像時，請在 [ 紙張大小 ] 下拉式清單中指定文件大小。
- 文件對摺部分的影像資料可能會缺損。  
在此情況下，放置文件時頁緣最好與文件護套內框保留約 1 mm 的距離。



## ■ 掃描相片和剪報等文件

使用文件護套可以掃描相片等容易毀損的文件，或剪報等非標準尺寸並難以直接裝載的文件。  
按照以下程序變更設定，以掃描相片和剪報等文件。



停用 [ 自動校正歪斜的字串 ] 核取方塊 (ScanSnap 設定對話方塊中 [ 掃描 ] 標籤→ [ 選項 ])

### 1. 從「右鍵功能表」選擇 [Scan 按鈕之設定]。

關於「右鍵功能表」的詳細資訊，請參閱〈[右鍵功能表](#)〉(第 65 頁)。

⇒ 出現 ScanSnap 設定對話方塊。

### 2. 在 [ 紙張 ] 標籤的 [ 紙張大小 ] 中選擇 [ 自動檢測紙張大小 ]，然後按一下 [ 文件護套設定 ] 按鈕。



⇒ 出現 [ 文件護套設定 ] 對話方塊。

**3. 在 [ 另存新檔 ] 中選擇 [ 兩個個別影像 ( 正反面 ) ]，然後按一下 [ 確定 ] 按鈕。**

關於文件護套設定的詳細資訊，請參閱《ScanSnap Manager 說明》。

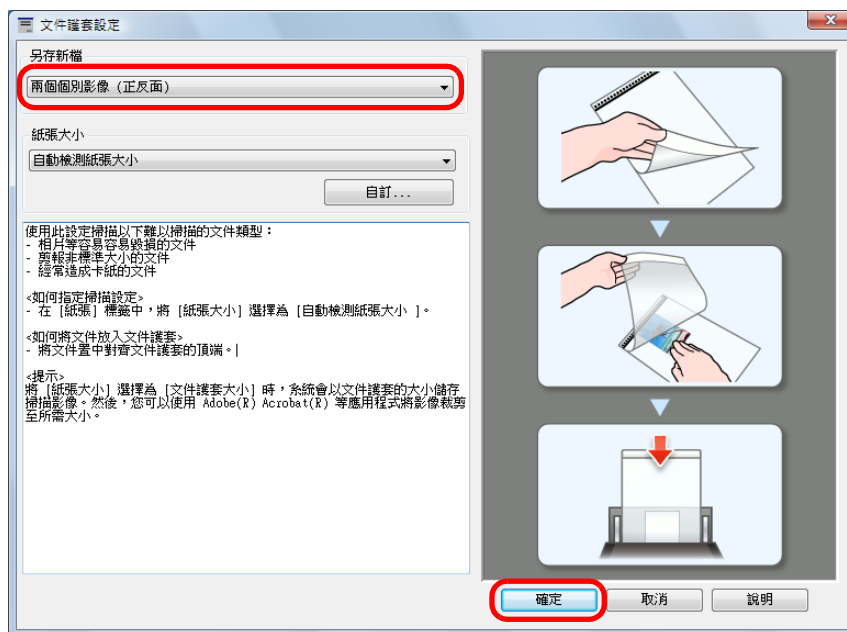

**4. 按一下 [ 確定 ] 按鈕關閉 ScanSnap 設定對話方塊。**

**5. 將文件放入文件護套。**

打開文件護套並將文件頂端放入文件護套的頂部中央。

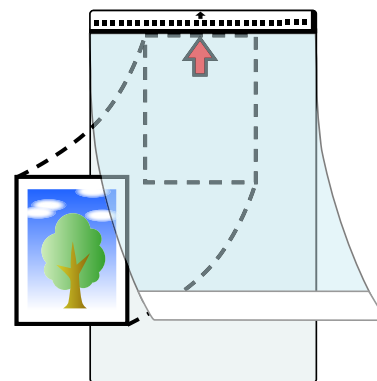

## 6. 將文件護套黑白條紋的一側作為前端，朝箭頭方向載入掃描器。

將文件背面朝您的方向放置。

確保側導板對齊文件護套以免歪斜。

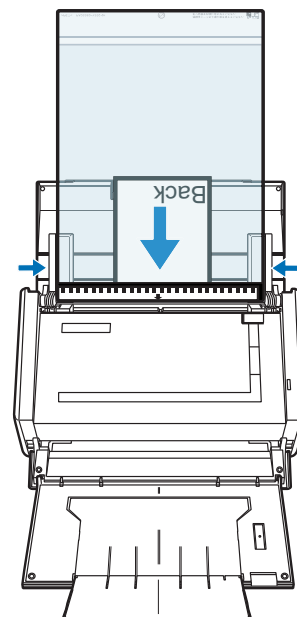

在 [ 掃描模式選項 ] 對話方塊 ( 右鍵功能表 → [Scan 按鈕之設定] → [ 掃描 ] 標籤 → [ 選項 ] 按鈕 ) 中勾選 [ 文件面朝上掃描 ] 核取方塊時，請以面朝上底端朝下的方式載入文件護套。

## 7. 按下 ScanSnap 上的 [Scan] 按鈕以開始掃描。

⇒ 已儲存掃描影像。



- 掃描影像會以 [ 文件護套設定 ] 對話方塊 [ 紙張大小 ] 下拉式清單中所指定的尺寸輸出至頁面中央。
- 若在 [ 文件護套設定 ] 對話方塊的 [ 紙張大小 ] 中指定 [ 自動檢測紙張大小 ]，系統會自動從相同的下拉式清單之標準尺寸 (A3、B4 或 11 × 17 英吋) 中選擇合適的大小。  
注意：根據掃描的文件而異，影像的大小可能會小於原稿，或部分的影像可能會缺損。  
例如：當 A4 文件的中央部分印有 A5 大小之影像時，以 A5 大小輸出影像。  
若要用原來的大小輸出掃描影像時，請在 [ 紙張大小 ] 下拉式清單中指定文件大小。



在以下的情況，請於掃描時在文件背後放一張空白 ( 白色 ) 紙張：

- 無法以正確大小儲存掃描出來的影像 ( 在 [ 文件護套設定 ] 對話方塊 [ 紙張大小 ] 下拉式清單中選擇 [ 自動檢測紙張大小 ] 時 )
- 掃描出來的影像邊緣出現陰影
- 形狀不規則的文件邊緣出現黑色線條

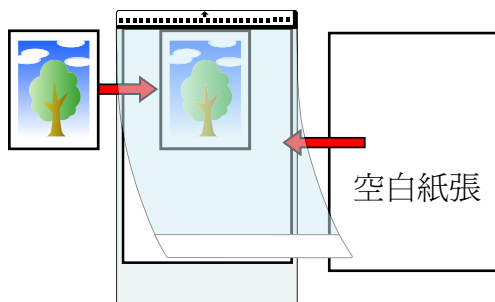

## ■ 長頁掃描

最長可掃描長度為 863 mm (34 英吋) 的文件。  
以下說明如何掃描長頁文件。

### 1. 將文件載入 ScanSnap。

關於可裝載文件的詳細資訊，請參閱 [〈如何裝載文件〉 \( 第 29 頁 \)](#)。



- 一次應只載入一張長頁文件到 ADF 進紙槽 ( 掀蓋 )。
- 掃描長頁文件時請注意以下事項。

#### 載入時

用手扶住文件，防止文件從 ADF 進紙槽 ( 掀蓋 ) 上掉落。

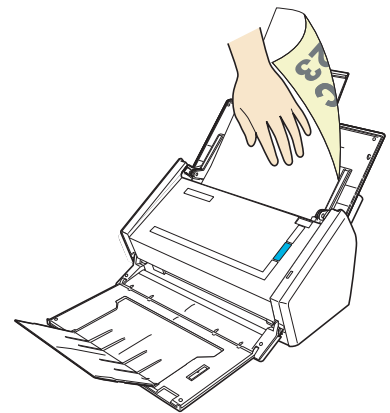

#### 取出時

確保蓄紙器有足夠的空間，防止退出的紙張從蓄紙器上掉落。

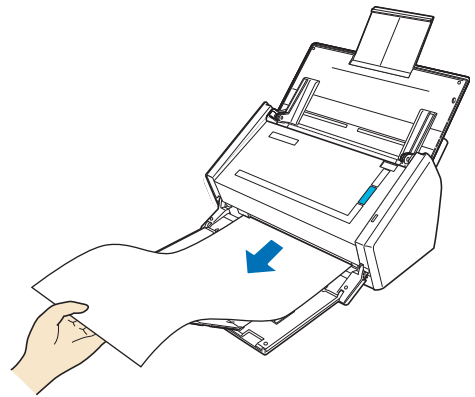

## 2. 按住 ScanSnap 上的 [Scan] 按鈕三秒或以上，直至閃藍燈為止。

⇒ 開始掃描。



若以長頁文件模式掃描第一頁並繼續掃描，下一份文件也會以長頁模式來掃描。



- 當 ScanSnap 設定對話方塊中，[ 掃描 ] 標籤的 [ 畫質 ] 下拉式清單選擇為 [ 最佳 ] 時，會出現以下錯誤訊息並停用長頁掃描。

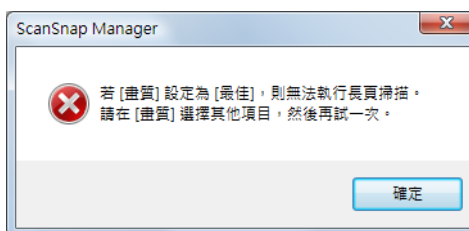

- 當您執行長頁掃描時，系統會忽略目前設定，然後使用以下設定：
  - 多頁進紙檢測：無
  - 紙張大小：自動檢測紙張大小

## ■ 將掃描出來的影像儲存為多個 PDF 檔案

ScanSnap 可以根據指定的頁數，將掃描影像儲存為個別的 PDF 檔案。例如，您可以掃描一批單據，然後將每一張單據儲存為一個 PDF 檔案。

若要將影像資料儲存為多個 PDF 檔案，請按照以下程序變更設定。

### 1. 從「右鍵功能表」選擇 [Scan 按鈕之設定]。

關於「右鍵功能表」的詳細資訊，請參閱〈右鍵功能表〉(第 65 頁)。

⇒ 出現 ScanSnap 設定對話方塊。

### 2. 從 [檔案選項] 標籤的 [檔案格式] 下拉式清單中選擇 [PDF (\*.pdf)]，然後按一下 [選項] 按鈕。

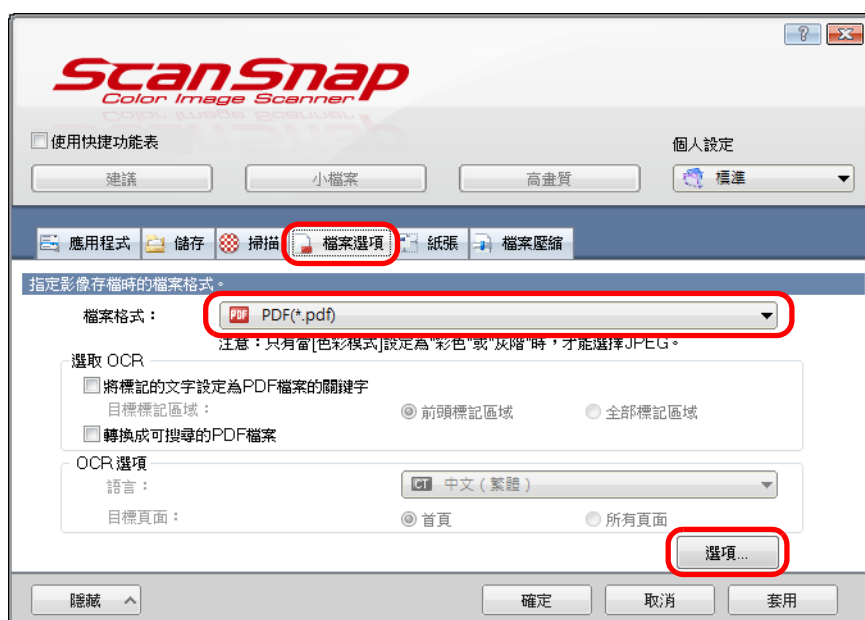

⇒ 出現 [PDF 檔案格式選項] 對話方塊。

### 3. 選擇 [ 作成 PDF 檔案的頁數 ]，然後輸入要分割的頁數。

每次儲存在此指定的頁數後，即作成一個 PDF 檔案。

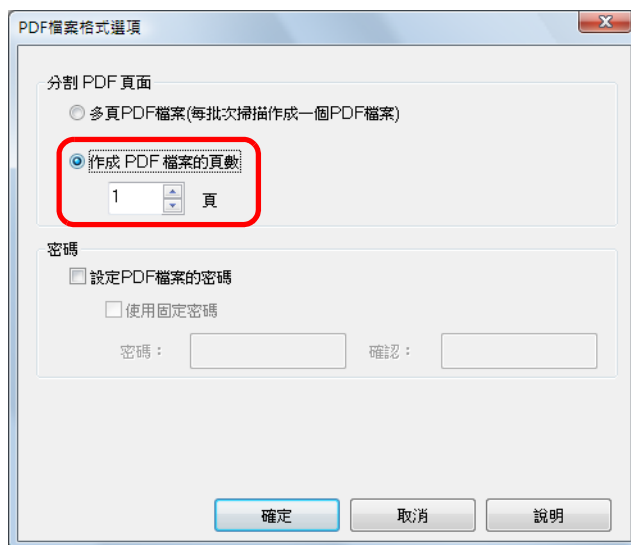

在雙面模式下，每份文件均會作成雙頁面（正面 / 反面）。  
在 [ 掃描模式選項 ] 對話方塊（[ 掃描 ] 標籤 → [ 選項 ] 按鈕）下勾選 [ 自動移除空白頁 ] 核取方塊時，由於系統會移除空白頁，所以原稿和掃描影像的頁數會不一致。若要保留原來的頁數順序，請取消勾選此核取方塊。

### 4. 按一下 [ 確定 ] 按鈕關閉所有開啓的對話方塊。

### 5. 將文件載入 ScanSnap。

關於如何裝載文件的詳細資訊，請參閱 [〈如何裝載文件〉](#)（第 29 頁）。

### 6. 按下 ScanSnap 上的 [Scan] 按鈕以開始掃描。

⇒ 每掃描步驟 3. 中指定的頁數後，即作成一個 PDF 檔案。

## ■ 建立可搜尋的 PDF 檔案

ScanSnap 可以對掃描影像執行文字辨識，並建立可搜尋的 PDF 檔案。  
若要建立可搜尋的 PDF 檔案，請按照以下程序變更設定。

### 1. 從「右鍵功能表」選擇 [Scan 按鈕之設定]。

關於「右鍵功能表」的詳細資訊，請參閱〈右鍵功能表〉（第 65 頁）。  
⇒ 出現 ScanSnap 設定對話方塊。

### 2. 從 [檔案選項] 標籤的 [檔案格式] 下拉式清單中選擇 [PDF (\*.pdf)]。

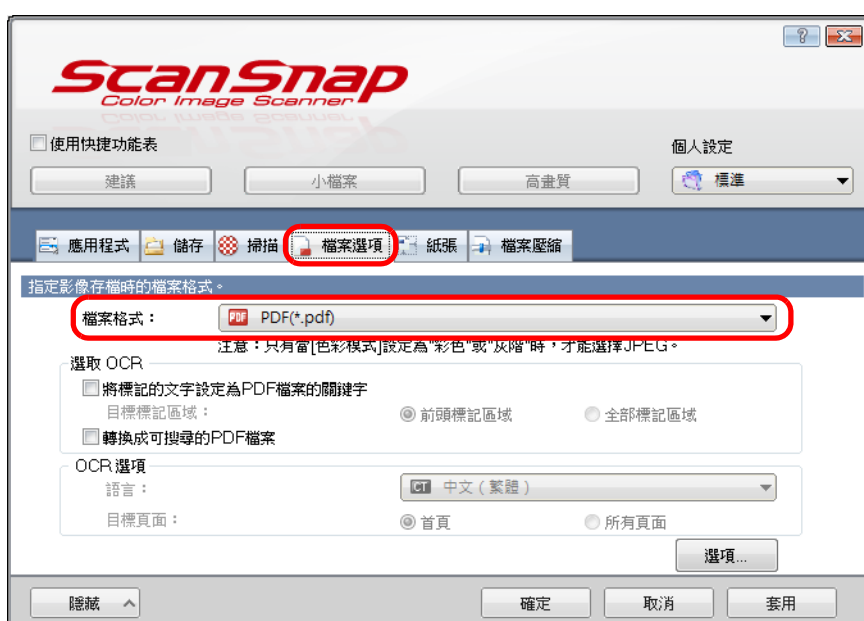

建議在 ScanSnap 設定對話方塊的 [掃描] 標籤中，將 [畫質] 選擇為 [精細] 或 [超精細]。



### 3. 勾選 [ 轉換成可搜尋的 PDF 檔案 ] 核取方塊。

⇒ 出現以下訊息。

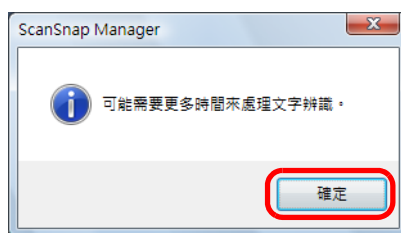

⇒ 按一下 [ 確定 ] 按鈕關閉對話方塊。

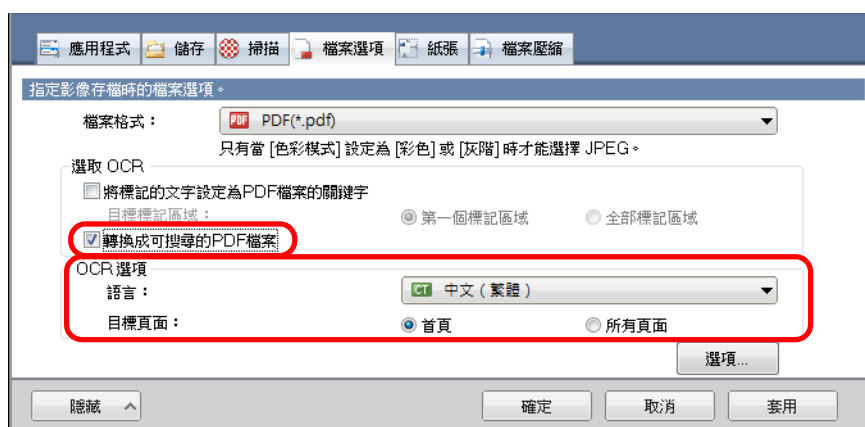

- 語言  
選擇語言。可以選擇日文、英文、法文、德文、義大利文、西班牙文、中文 ( 簡體 )、中文 ( 繁體 )、韓文、俄文和葡萄牙文。
- 目標頁面  
若要對所有頁面執行文字辨識，請選擇 [ 所有頁面 ]；若只對第一頁執行文字辨識，請選擇 [ 首頁 ]。

### 4. 按一下 [ 確定 ] 按鈕關閉 ScanSnap 設定對話方塊。

### 5. 將文件載入 ScanSnap。

關於如何裝載文件的詳細資訊，請參閱 [〈如何裝載文件〉](#) ( 第 29 頁 )。

### 6. 按下 ScanSnap 上的 [Scan] 按鈕以開始掃描。

⇒ 對掃描影像和所建立的可搜尋 PDF 檔案執行文字辨識。



- 根據電腦的作業系統環境而異，在步驟 3. 啟用此設定時可能要花費較長的時間來處理文字辨識。
- 可能無法正確辨識以下類型文件 ( 字元 ) 的掃描影像。  
在此情況下，變更 [ 色彩模式 ] 或在 [ 畫質 ] 中提高解析度，均可能獲得較佳的文字辨識效果。
  - 含手寫字元的文件
  - 字元小且以低解析度掃描的文件
  - 歪斜的文件
  - 書寫語言並非指定語言的文件
  - 含有斜體字元的文件
  - 含有上 / 下標字元或複雜數學表達式的文件
  - 字元背景顏色不均的文件  
例如加有網底的字元
  - 含有許多裝飾字元的文件  
例如裝飾字元 ( 浮凸 / 框線 )
  - 字元後含圖樣背景的文件  
例如字元與圖片和圖表重疊
  - 含有許多字元與底線或邊框相連的文件
- 對下列文件處理文字辨識時，可能需要花費較長的時間：
  - 版面複雜的文件
  - 文件包含文字以外的資訊  
例如，加有網底背景上的文字

## ■ 自動為 PDF 檔案設定關鍵字

如果是黑白文件，可將字串（例如頁面標題或標題）設定為關鍵字，以便搜尋 PDF 檔案。使用水性螢光筆標記要設定為關鍵字的字串（使標記部分完全涵蓋整個字串）。執行掃描時，系統會辨識標記字串並設定為 PDF 檔案的關鍵字。

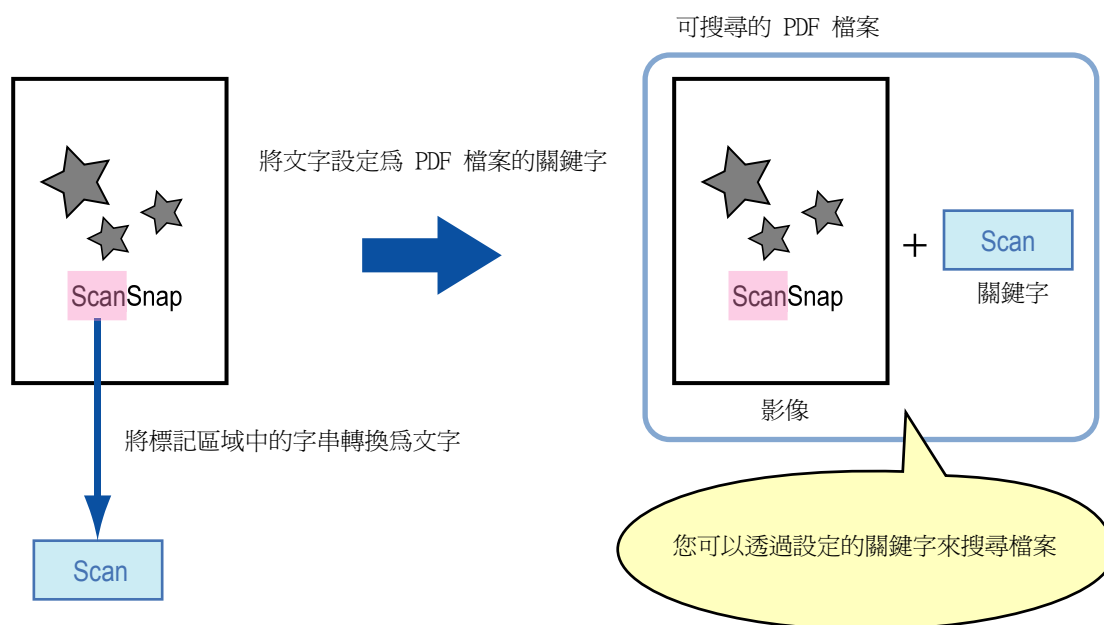

請按照以下方式標記黑白文件：

- 可以使用任何一般的螢光筆。

以下顯示建議的螢光筆顏色和深淺程度：

粉紅色	黃色	藍色	綠色
ScanSnap	ScanSnap	ScanSnap	ScanSnap

- 以直線標記單行字串。
- 支援的標記區域範圍如下：  
 最小：3 mm（寬度）× 10 mm（長度）  
 最大：20 mm（寬度）× 150 mm（長度）
- 請僅使用一種顏色標示同一頁面。
- 請確認標記範圍涵蓋整個字串，而且顏色深淺程度平均。

正確範例：	錯誤範例 1： (未涵蓋整個區域)	錯誤範例 2： (顏色不均)
ScanSnap	ScanSnap	ScanSnap

- 每頁最多只能標記 10 個區域。



- 對於以下類型的文件，無法辨識標記區域並設定為關鍵字：
  - 型錄或小冊子等彩色文件
  - 使用一種以上標記顏色的文件
  - 含有非標記顏色的文件 ( 使用的筆並非螢光筆或文件已弄髒 )
  - 一頁中含有過多標記區域的文件
- 以下類型的標記字串無法設定為關鍵字：
  - 標記區域的大小超出支援範圍
  - 標記形狀不規則 ( 例如歪斜 )
  - 多個標記區域之間過於接近
  - 螢光筆的顏色過淡或已褪色

#### ScanSnap

- 若要標記多個字串，各標記區域之間至少應留有 5 mm 寬的間隔。若標記區域之間過於接近，可能將檢測為一個標記區域。
- 在以下的情況，可能會將標記區域周圍的字串設定為關鍵字。
  - 標記區域與上下行的字串重疊
- 在以下的情況，可能會將未標記的字串設定為關鍵字：
  - 型錄或小冊子等彩色文件
  - 含彩色文字、圖表、圖片、表格和線條的文件
  - 已使用螢光筆框住某些區域的文件
  - 已弄髒的文件



- 如果您無法正確設定關鍵字，請提高解析度。
- 可以在 ScanSnap Organizer 主視窗 ( 以縮圖形式顯示 ) 和 Adobe Acrobat / Adobe Reader 的 [ 文件內容 ] 中查看 PDF 檔案中已設定的關鍵字。

請按照以下程序變更設定，以自動設定 PDF 檔案的關鍵字。

## 1. 從「右鍵功能表」選擇 [Scan 按鈕之設定]。

關於「右鍵功能表」的詳細資訊，請參閱 [〈右鍵功能表〉](#) ( 第 65 頁 )。

⇒ 出現 ScanSnap 設定對話方塊。

## 2. 從 [ 檔案選項 ] 標籤的 [ 檔案格式 ] 下拉式清單中選擇 [ PDF (\*.pdf) ]。

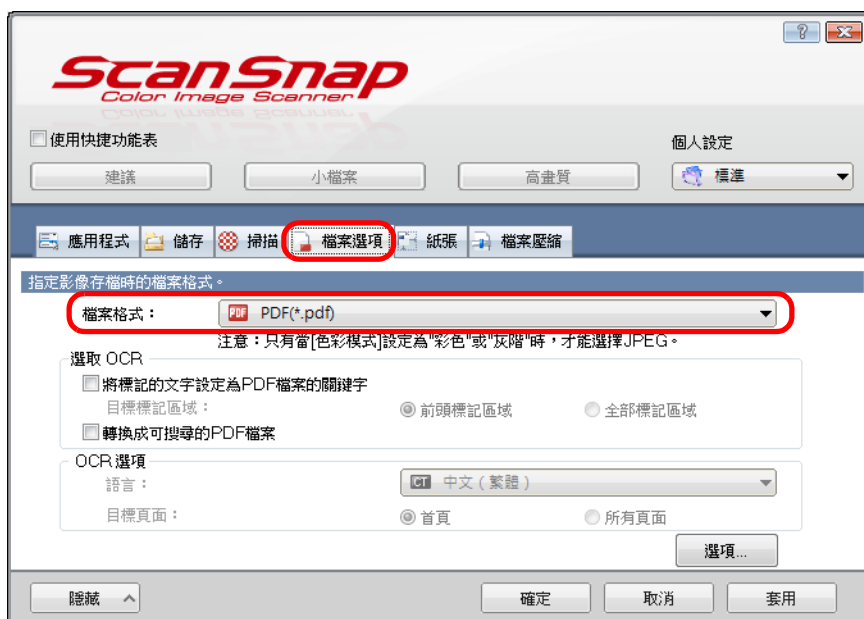

建議在 ScanSnap 設定對話方塊的 [ 掃描 ] 標籤中，將 [ 畫質 ] 選擇為 [ 精細 ] 或 [ 超精細 ]。

## 3. 勾選 [ 將標記的文字設定為 PDF 檔案的關鍵字 ] 核取方塊。

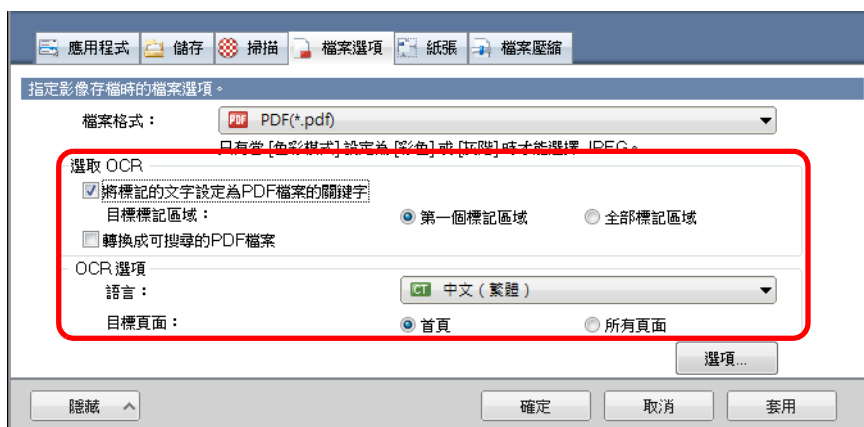

### ● 目標標記區域

若只對第一個標記區域的字串執行文字辨識並為 PDF 檔案設定關鍵字時，請選擇 [ 第一個標記區域 ]；若要對所有標記區域則選 [ 全部標記區域 ]。



當文字的方向為直向時，請勿選擇 [ 第一個標記區域 ]。



以下是選擇 [ 第一個標記區域 ] 時的說明：

- 若要將文件標題等字串設定為 PDF 檔案的關鍵字，請選擇此按鈕。  
例如：只標記文件的標題時，標記的字串會設為 PDF 檔案的關鍵字，並且可以透過標題字串來搜尋 PDF 檔案。



- 當同一行有多個標記區域時，最接近文件頂端的標記字串會設定為關鍵字。  
例如：在以下的情況，由於標記區域 B 的字串高於標記區域 A 的字串，因此會設定為關鍵字。

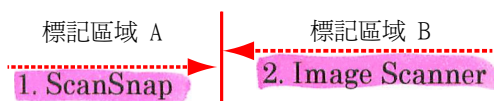

- 語言  
選擇語言。可以選擇日文、英文、法文、德文、義大利文、西班牙文、中文 ( 簡體 )、中文 ( 繁體 )、韓文、俄文和葡萄牙文。
- 目標頁面  
若只對第一頁執行文字辨識並設定 PDF 檔案關鍵字時，請選擇 [ 首頁 ]；若要對每頁執行則選擇 [ 所有頁面 ]。

#### 4. 按一下 [ 確定 ] 按鈕關閉 ScanSnap 設定對話方塊。

#### 5. 將文件載入 ScanSnap。

關於如何裝載文件的詳細資訊，請參閱 [〈如何裝載文件〉](#) ( 第 29 頁 )。

#### 6. 按下 ScanSnap 上的 [Scan] 按鈕以開始掃描。

⇒ 對標記字串執行文字辨識，然後建立含關鍵字的 PDF 檔案。



- 根據電腦的作業系統環境而異，在步驟 3. 啟用此設定時可能要花費較長的時間來處理文字辨識。
- 可能無法正確辨識以下類型文件 ( 字元 ) 的掃描影像。  
在此情況下，[ 畫質 ] 中指定較高的解析度，則可能獲得較佳的文字辨識效果。
  - 含手寫字元的文件
  - 字元小且以低解析度掃描的文件
  - 歪斜的文件
  - 書寫語言並非指定語言的文件
  - 含有斜體字元的文件
  - 含有上 / 下標字元或複雜數學表達式的文件
  - 字元背景顏色不均的文件  
例如加有網底的字元
  - 含有許多裝飾字元的文件  
例如裝飾字元 ( 浮凸 / 框線 )
  - 字元後含圖樣背景的文件  
例如字元與圖片和圖表重疊
  - 含有許多字元與底線或邊框相連的文件
- 對下列文件處理文字辨識時，可能需要花費較長的時間：
  - 版面複雜的文件
  - 文件包含文字以外的資訊  
例如，加有網底背景上的文字
- 若在文件中標記相同的字串數次，也會在 PDF 檔案中新增相同的關鍵字數次。
- 所有關鍵字的字元數上限為 255 個字元 ( 包括關鍵字之間的標點符號 )。
- 當您在 Adobe Acrobat 或 Adobe Reader 中檢查關鍵字時，新增的關鍵字前後可能會加上雙引號 ( 例如 "ABC" )。

## ■ 為 PDF 檔案設定文件開啓密碼

將影像資料儲存為 PDF 檔案時，可以為 PDF 檔案設定「文件開啓密碼」。

一旦您為 PDF 檔案設了密碼，除非知道密碼否則無人能開啓已加密的 PDF 檔案。您可以為私人或機密文件設定密碼，來保護重要資訊。

按照以下程序變更設定，以設定 PDF 檔案的密碼。



使用「快捷功能表」時，無法為掃描文件設定密碼。

### 1. 從「右鍵功能表」選擇 [Scan 按鈕之設定]。

關於「右鍵功能表」的詳細資訊，請參閱〈[右鍵功能表](#)〉(第 65 頁)。

⇒ 出現 ScanSnap 設定對話方塊。

### 2. 從 [檔案選項] 標籤的 [檔案格式] 下拉式清單中選擇 [PDF (\*.pdf)]，然後按一下 [選項] 按鈕。

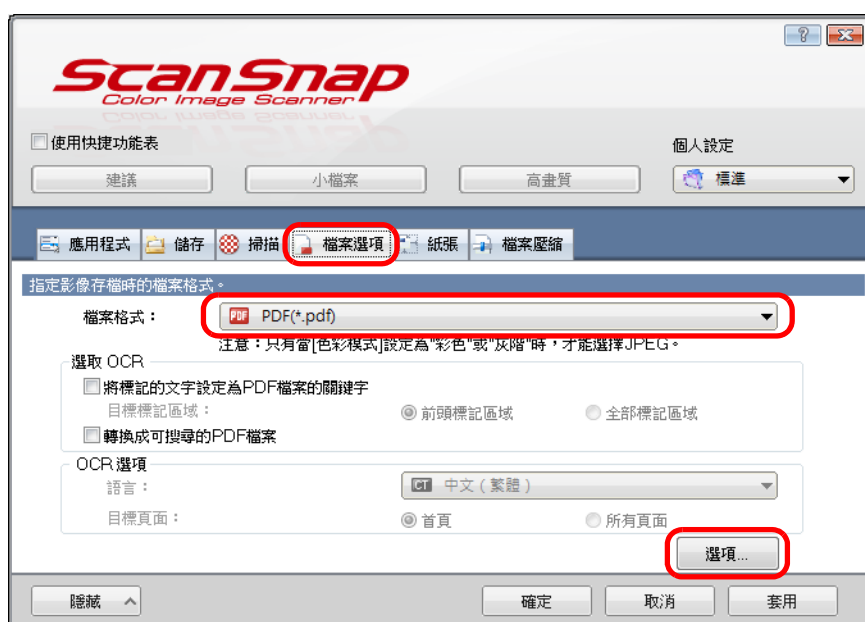

⇒ 出現 [PDF 檔案格式選項] 對話方塊。



### 3. 勾選 [ 設定 PDF 檔案的密碼 ] 核取方塊。

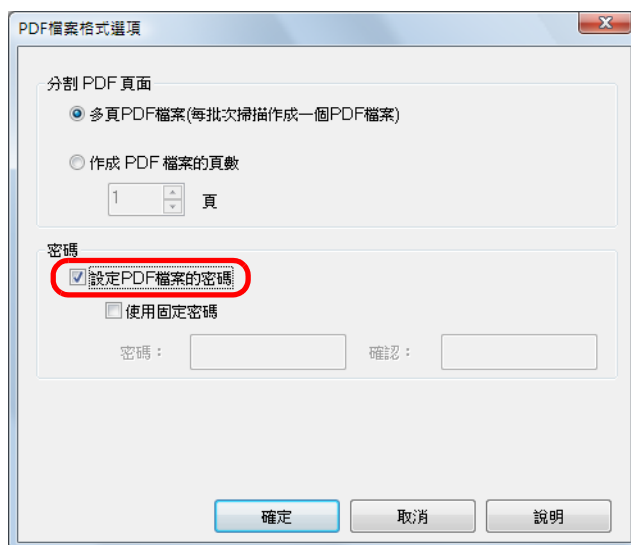

#### ●若要每次掃描都要設定不同的密碼

取消勾選 [ 使用固定密碼 ] 核取方塊。

每次掃描皆可設定不同的密碼。

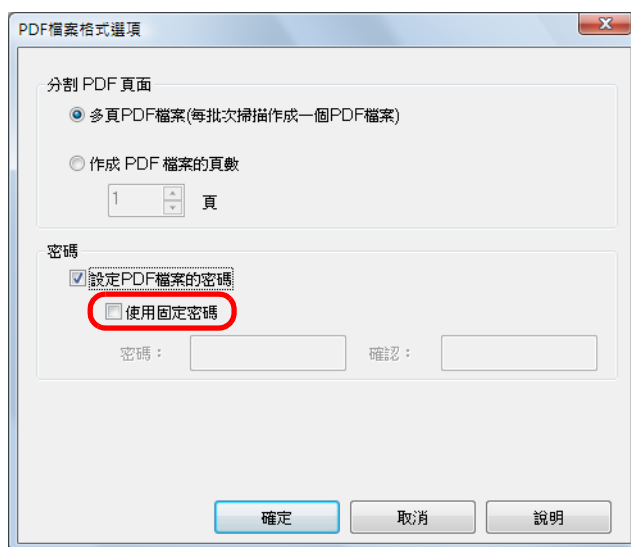

## ●若要使用預設的密碼

1. 勾選 [ 使用固定密碼 ] 核取方塊。  
對所有的 PDF 檔案設定同一密碼。無須在每次掃描文件時設定密碼。

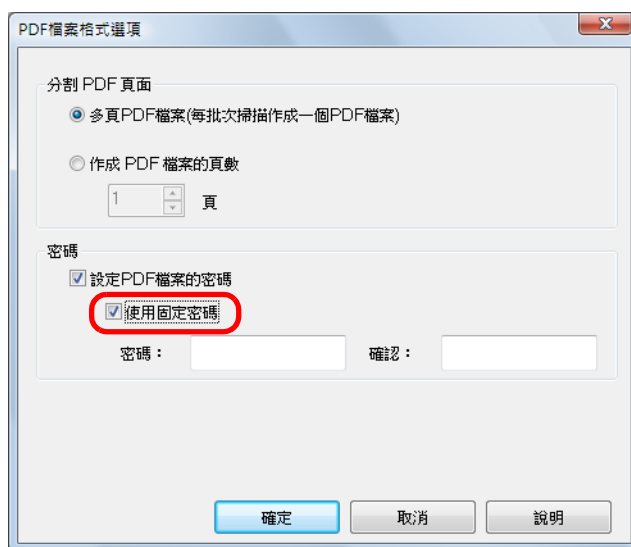

2. 請在 [ 密碼 ] 和 [ 確認 ] 欄位中輸入相同的密碼。

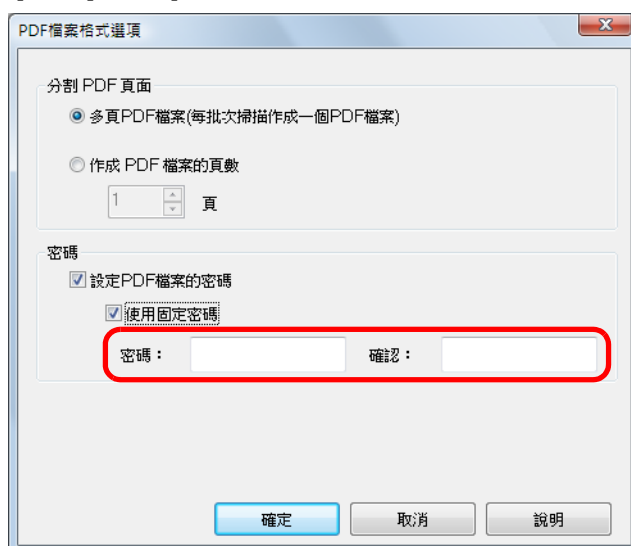

以下字元無法用來設定密碼：

最多 16 個字元

英數字元：A-Z、a-z、0-9

符號：! " # \$ % & ' ( ) \* + , - . / : ; < = > ? @ [ \ ] ^ \_ ` { | } ~

4. 按一下 [ 確定 ] 按鈕關閉所有開啓的對話方塊。

5. 將文件載入 ScanSnap。

關於如何裝載文件的詳細資訊，請參閱 [〈如何裝載文件〉](#)（第 29 頁）。

## 6. 按下 ScanSnap 上的 [Scan] 按鈕以開始掃描。

⇒ 若在步驟 3. 取消勾選 [ 使用固定密碼 ] 核取方塊，當掃描完成後則會出現以下對話方塊。

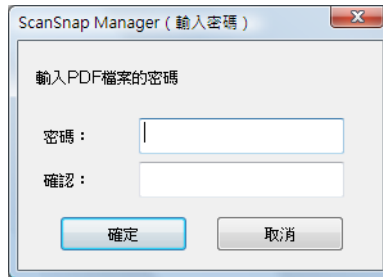

在 [ 密碼 ] 和 [ 確認 ] 欄位中輸入相同的密碼，然後按一下 [ 確定 ] 按鈕。



- 以下字元無法用來設定密碼：  
最多 16 個字元  
英數字元：A-Z、a-z、0-9  
符號：! " # \$ % & ' ( ) \* + , - . / : ; < = > ? @ [ \ ] ^ \_ ` { | } ~
- 如果您按一下 [ 取消 ] 按鈕，則儲存未設定密碼的 PDF 檔案。

⇒ 掃描影像已儲存為加密的 PDF 檔案。



如果忘記密碼則無法開啓 PDF 檔案。

# 使用 ScanSnap ( 對於 Mac OS 的使用者 )



本章說明如何執行掃描、指定掃描設定、新增、變更或刪除個人設定，以及各種的掃描器功能和用途。



ScanSnap Manager 圖示與操作 . . . . .	245
如何執行掃描 . . . . .	249
設定 ScanSnap Manager . . . . .	258
動作 . . . . .	275
ScanSnap 各種使用方式 . . . . .	366

## ScanSnap Manager 圖示與操作

ScanSnap Manager 中可管理 ScanSnap 上的所有操作。

ScanSnap Manager 圖示出現在 Dock 上，表示正在執行 ScanSnap Manager。當 Mac OS 啟動時，圖示會自動出現在 Dock 上。

ScanSnap Manager 圖示可表示 ScanSnap Manager 與 ScanSnap 之間的通訊是否正常。圖示會根據通訊狀態作如下變更。

狀態	ScanSnap Manager 圖示
通訊時	
非通訊時	

按住鍵盤上的 [control] 鍵，同時按一下 ScanSnap Manager 圖示，即出現功能表。



一般而言，當您將 ScanSnap Manager 圖示新增到 Dock 上時，會出現 。ScanSnap Manager 在執行時，會在 ScanSnap Manager 圖示下方出現藍燈。

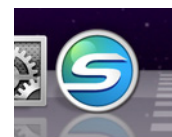

## ■ ScanSnap Manager 功能表

按住鍵盤上的 [control] 鍵，同時按一下 ScanSnap Manager 圖示  即出現此功能表。

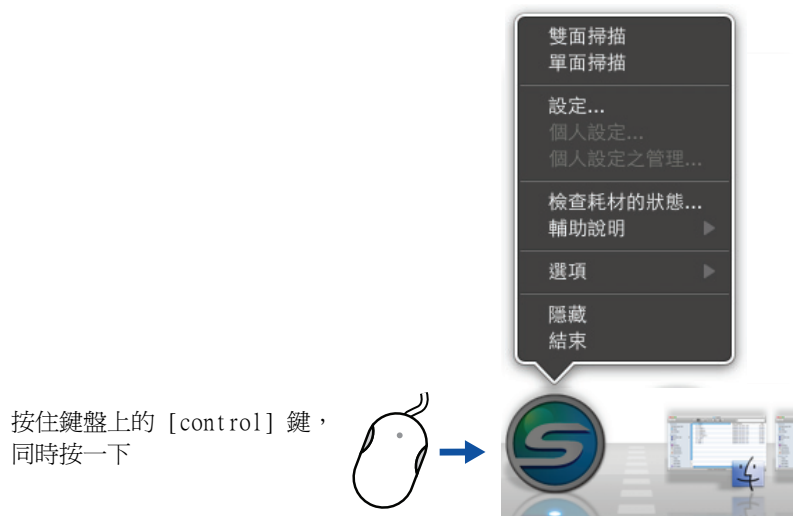

項目	功能
雙面掃描	掃描文件兩面。按照 [ 設定 ] 中所指定的設定。
單面掃描	只掃描文件一面。按照 [ 設定 ] 中所指定的設定。
設定	顯示 ScanSnap 設定視窗。 您可以在此視窗中指定掃描設定。 ⇒ <a href="#">〈如何指定掃描設定〉(第 261 頁)</a>
個人設定	顯示「個人設定」功能表。 在 ScanSnap 設定視窗中勾選了 [ 使用快捷功能表 ] 核取方塊時，便無法選擇 [ 個人設定 ]。 ⇒ <a href="#">〈個人設定功能表〉(第 248 頁)</a>
個人設定之管理	顯示 [ScanSnap Manager - 個人設定之管理] 視窗。 在 ScanSnap 設定視窗中勾選了 [ 使用快捷功能表 ] 核取方塊時，便無法選擇 [ 個人設定之管理 ]。 ⇒ <a href="#">〈個人設定之管理〉(第 264 頁)</a>
檢查耗材的狀態	顯示 [ScanSnap Manager - 檢查耗材的狀態] 視窗。您可以在更換耗材後，重設耗材計數器。 ⇒ <a href="#">〈耗材〉(第 407 頁)</a>
輔助說明	顯示以下的功能表： <ul style="list-style-type: none"> <li>● 輔助說明 開啓《ScanSnap Manager 說明》。</li> <li>● 疑難排解 顯示《ScanSnap Manager 說明》中的 [ 疑難排解 ]。</li> <li>● ScanSnap 入口網站 開啓 ScanSnap 全球網址 (<a href="http://scansnap.fujitsu.com/">http://scansnap.fujitsu.com/</a>)。</li> <li>● 關於 ScanSnap Manager 顯示 [ScanSnap Manager - 版本資訊] 視窗。</li> <li>● 偏好設定 顯示 [ScanSnap Manager - 偏好設定] 視窗。</li> <li>● 線上更新 顯示 [ScanSnap Manager - 線上更新] 視窗 (<a href="#">第 425 頁</a>)。</li> </ul>
保留在 Dock 上 (*)	將 ScanSnap Manager 圖示  新增到 Dock 上。

項目	功能
在登入時開啓 (*)	Mac OS 啓動時自動啓動 ScanSnap Manager。
顯示於 Finder (*)	使用 Finder 顯示 [ScanSnap] 資料夾的內容。
隱藏 / 顯示	隱藏或再顯示所有正在顯示的 ScanSnap Manager 視窗。
結束	結束 ScanSnap Manager。 ⇒ <a href="#">〈結束 ScanSnap 操作〉 ( 第 257 頁 )</a>

\* : 選擇 [ 選項 ] 子功能表以顯示這些項目。

## ■ 個人設定功能表

按一下 ScanSnap Manager 圖示  時會出現此功能表。  
 可用的個人設定顯示於「個人設定」功能表中。

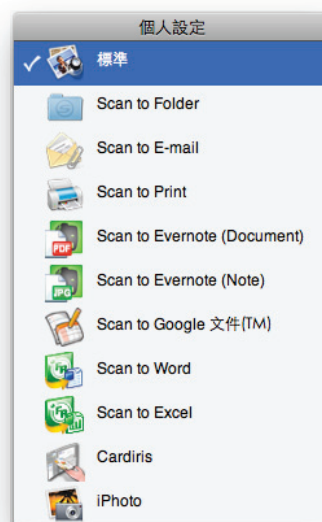

「個人設定」功能表圖例

在執行掃描之前，在「個人設定」功能表中選擇個人設定。根據所選個人設定的掃描設定來掃描文件。

關於如何新增、變更或刪除個人設定的詳細資訊，請參閱 [〈個人設定之管理〉](#) (第 264 頁)。



- 若要啓用「個人設定」功能表，請取消勾選 ScanSnap 設定視窗中的 [ 使用快捷功能表 ] 核取方塊。若勾選此核取方塊，則不會出現「個人設定」功能表。
- 亦可在 ScanSnap Manager 功能表中選擇 [ 個人設定 ] 來顯示「個人設定」功能表。
- 若連接 ScanSnap S1500/S1500M 之電腦先前使用過以下掃描器機型，則會保留已指定的個人設定：
  - ScanSnap S1300
  - ScanSnap S1100
  - ScanSnap S510M
  - ScanSnap S500M
  - ScanSnap S300M



# 如何執行掃描



本節說明如何使用 ScanSnap 執行掃描。

## ■ 準備工作

### 1. 開啓電腦的電源。



⇒ 當 Mac OS 啟動時，ScanSnap Manager 圖示  會出現於 Dock 上。

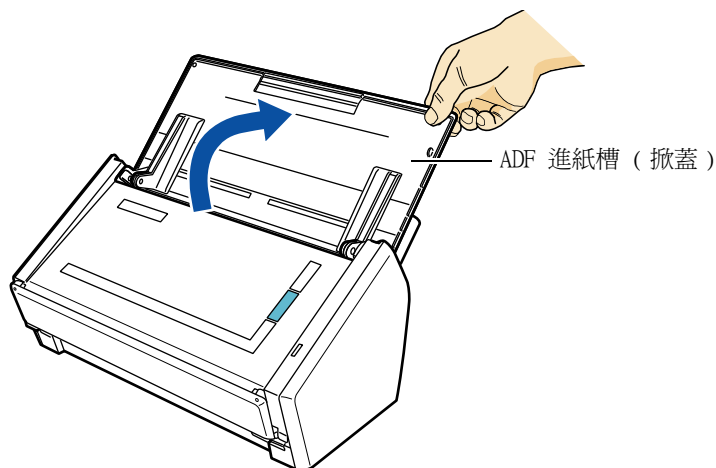

- 若沒有顯示 ScanSnap Manager 圖示 ，請從 Finder 選擇 [應用程式] 並按兩下 [ScanSnap] → [ScanSnap Manager] 來啟動 ScanSnap Manager。
- 當 Mac OS 啟動時，如果 ScanSnap Manager 沒有自動啟動，請從 [系統偏好設定] 視窗中選擇 [帳號] → [我的帳號] → [登入項目] → [] → [ScanSnap Manager] 以啟動 ScanSnap Manager。

### 2. 打開 ScanSnap 的 ADF 進紙槽（掀蓋）以開啓電源。



⇒ ScanSnap Manager 圖示會由  變更為 。



根據電腦性能、作業環境和負荷（例如同時執行多個程式時）而異，ScanSnap Manager 圖示可能需要一點時間才會變為 。

有兩種方法執行掃描，使用「快捷功能表」或不使用「快捷功能表」。關於詳細資訊，請參閱以下說明：

- 使用快捷功能表（→ [第 250 頁](#)）
- 不使用快捷功能表（→ [第 254 頁](#)）

## ■ 使用快捷功能表

以下說明使用「快捷功能表」執行掃描的程序。

### 1. 從 ScanSnap Manager 功能表中選擇 [ 設定 ]。

關於 ScanSnap Manager 功能表的詳細資訊，請參閱〈ScanSnap Manager 功能表〉（第 246 頁）。

⇒ 出現 ScanSnap 設定視窗。

### 2. 勾選 [ 使用快捷功能表 ] 核取方塊。



### 3. 按一下個人設定按鈕之一。



個人設定按鈕

個人設定按鈕	說明
[ 建議 ] 按鈕	ScanSnap 設定視窗 [ 掃描 ] 標籤中的 [ 畫質 ] 設定為 [ 自動解析度 ]，而其他設定則為預設值。 當要以最佳品質並以合適的紙張大小掃描文件時，建議選擇此按鈕。
[ 小檔案 ] 按鈕	ScanSnap 設定視窗 [ 掃描 ] 標籤中的 [ 畫質 ] 設定為 [ 普通 ]（彩色 / 灰階：150 dpi，黑白：300 dpi），而其他設定則為預設值。 若要縮小檔案大小，建議選擇此按鈕。
[ 高畫質 ] 按鈕	ScanSnap 設定視窗 [ 掃描 ] 標籤中的 [ 畫質 ] 設定為 [ 超精細 ]（彩色 / 灰階：300 dpi，黑白：600 dpi），而其他設定則為預設值。 若要以高畫質掃描文件時，建議選擇此按鈕。
[ 自訂 ] 按鈕	預設與 [ 建議 ] 的設定相同。 根據掃描目的可變更掃描設定。



- 預設為 [ 建議 ] 按鈕。
  - 關於使用「快捷功能表」時預設值的詳細資訊，請參閱《ScanSnap Manager 說明》。
  - 無法變更 [ 建議 ]、[ 小檔案 ] 和 [ 高畫質 ] 按鈕的設定。如果您變更這些掃描設定，個人設定會自動切換為 [ 自訂 ]。
- 關於如何變更掃描設定的詳細資訊，請參閱 [〈如何指定掃描設定〉](#)（第 261 頁）。

#### 4. 按一下 [ 套用 ] 按鈕。

#### 5. 按一下左上角的 [ ✕ ] 按鈕以關閉 ScanSnap 設定視窗。

#### 6. 將文件載入 ScanSnap。

關於如何裝載文件的詳細資訊，請參閱 [〈如何裝載文件〉](#)（第 29 頁）。

#### 7. 按下 ScanSnap 上的 [Scan] 按鈕以開始掃描。



- [Scan] 按鈕預設為 [ 雙面掃描 ]。注意：您可以使用 ScanSnap Manager 將 [Scan] 按鈕的設定切換為 [ 單面掃描 ]。關於更多詳細資訊，請參閱 [〈只掃描文件單面〉](#)（第 366 頁）。
  - 您也可以從 ScanSnap Manager 功能表啟動掃描。
- 關於更多詳細資訊，請參閱 [〈ScanSnap Manager 功能表〉](#)（第 246 頁）。



- 請勿在掃描期間插拔 ScanSnap 和其他 USB 裝置。
- 請勿在掃描期間關閉 ADF 進紙槽（掀蓋）。
- 請勿在掃描期間切換使用者。

⇒ 掃描時 ScanSnap 上的 [Scan] 按鈕會閃藍燈。

出現 [ScanSnap Manager - 影像掃描和存檔] 視窗。



⇒ 當掃描完成後，會出現「快捷功能表」。

## 8. 在「快捷功能表」中，按一下要與 ScanSnap Manager 連結的應用程式圖示。



⇒ 啟動所選的應用程式。



- 若要指定「快捷功能表」中顯示 / 隱藏的應用程式，或變更應用程式的顯示順序，請參閱 [〈快捷功能表設定〉](#)（第 258 頁）。
- 若在掃描之前選擇要與 ScanSnap Manager 連結的應用程式，請參閱 [〈不使用快捷功能表〉](#)（第 254 頁）。

應用程式	說明
 Scan to Folder	顯示 [Scan to Folder] 視窗。 您可以指定掃描影像的儲存目的地資料夾。 關於選擇此項目後如何繼續操作的詳細資訊，請參閱 <a href="#">〈將資料儲存於指定的資料夾〉</a> （第 276 頁）。
 Scan to E-mail	顯示 [Scan to E-mail] 視窗。 將掃描影像附加至電子郵件訊息。 關於選擇此項目後如何繼續操作的詳細資訊，請參閱 <a href="#">〈將檔案附加至電子郵件〉</a> （第 283 頁）。
 Scan to Print	顯示 [ 列印 ] 視窗。 使用指定的印表機列印掃描影像。 關於選擇此項目後如何繼續操作的詳細資訊，請參閱 <a href="#">〈使用 ScanSnap 作為影印機時〉</a> （第 291 頁）。
 Scan to Mobile	顯示 [Scan to Mobile] 視窗。 您可以將掃描影像儲存至行動裝置。 關於選擇此項目後如何繼續操作的詳細資訊，請參閱 <a href="#">〈將資料儲存到行動裝置〉</a> （第 351 頁）。
 Scan to Evernote (Document) (*1) (*2)	可以將掃描影像所建立的 PDF 檔案儲存到 Evernote。 關於選擇此項目後如何繼續操作的詳細資訊，請參閱 <a href="#">〈將文件儲存到 Evernote〉</a> （第 316 頁）。
 Scan to Evernote (Note) (*1) (*2)	可以將掃描影像所建立的 JPEG 檔案儲存到 Evernote。 關於選擇此項目後如何繼續操作的詳細資訊，請參閱 <a href="#">〈將手寫備忘儲存到 Evernote〉</a> （第 322 頁）。
 Scan to Google 文件(TM) (*1)	可以將掃描影像所建立的 PDF 檔案儲存到「Google 文件」。 關於選擇此項目後如何繼續操作的詳細資訊，請參閱 <a href="#">〈將文件儲存到「Google 文件」〉</a> （第 326 頁）。
 Scan to Salesforce Chatter	您可以將掃描影像發佈至 Salesforce Chatter。 關於選擇此項目後如何繼續操作的詳細資訊，請參閱 <a href="#">〈發佈至 Salesforce Chatter〉</a> （第 334 頁）。
 Scan to SugarSync (*1) (*3)	您可以將掃描影像儲存到 SugarSync 資料夾。 關於選擇此項目後如何繼續操作的詳細資訊，請參閱 <a href="#">〈將資料儲存到 SugarSync 資料夾〉</a> （第 344 頁）。

應用程式	說明
 Scan to Word (*4)	將掃描影像轉換成文字資料，以建立 Word 檔案。 關於選擇此項目後如何繼續操作的詳細資訊，請參閱 <a href="#">〈轉換為 Word/Excel 文件〉</a> (第 297 頁)。
 Scan to Excel (*4)	將掃描影像轉換成文字資料，以建立 Excel 檔案。 關於選擇此項目後如何繼續操作的詳細資訊，請參閱 <a href="#">〈轉換為 Word/Excel 文件〉</a> (第 297 頁)。
 Cardiris (*5)	顯示 Cardiris 視窗。 將掃描影像儲存至 Cardiris。 關於選擇此項目後如何繼續操作的詳細資訊，請參閱 <a href="#">〈將名片儲存到 Cardiris〉</a> (第 303 頁)。
 iPhoto (*6)	顯示 [iPhoto] 視窗。 將掃描影像儲存至 iPhoto。 關於選擇此項目後如何繼續操作的詳細資訊，請參閱 <a href="#">〈儲存掃描影像於 iPhoto〉</a> (第 311 頁)。

- \*1 : 已安裝 Mac OS X v10.5.8 或更新的版本時顯示。
- \*2 : 已安裝 Mac 版 Evernote 1.10 或更新的版本時顯示。
- \*3 : 已安裝 Mac 版 SugarSync Manager 1.9.29 或更新的版本時顯示。
- \*4 : 已安裝 ABBYY FineReader for ScanSnap 時顯示。
- \*5 : 已安裝 Cardiris 時顯示。
- \*6 : 已安裝 iPhoto 5 或更新的版本時顯示。



- 輸出影像可能會與原稿大小稍有不同。
- 當正在使用以下應用程式之一（功能表列中出現應用程式功能表）時，如果您按下 ScanSnap 上的 [Scan] 按鈕掃描文件，ScanSnap Manager 便會自動與應用程式連結。
  - Cardiris（只有當文件為名片大小時才與 ScanSnap Manager 連結）
  - Scan to Mobile
 關於自動連結的詳細資訊，請參閱 [〈自動與應用程式連結〉](#) (第 272 頁)。



- 當「快捷功能表」顯示時，無法開始掃描。請先從「快捷功能表」中選擇一個圖示然後完成該處理，或關閉「快捷功能表」，再執行下一項掃描。
- 當「快捷功能表」顯示時，請勿在其他應用程式中移動、刪除或重新命名掃描影像。

## ■ 不使用快捷功能表

以下說明如何不使用「快捷功能表」執行掃描的程序。

### 1. 從 ScanSnap Manager 功能表中選擇 [ 設定 ]。

關於 ScanSnap Manager 功能表的詳細資訊，請參閱〈ScanSnap Manager 功能表〉（第 246 頁）。

⇒ 出現 ScanSnap 設定視窗。

### 2. 取消勾選 [ 使用快捷功能表 ] 核取方塊。



### 3. 選擇個人設定。

選擇個人設定的方法有以下兩種：

- ScanSnap 設定視窗中的 [ 個人設定 ] 彈出功能表



- 「個人設定」功能表

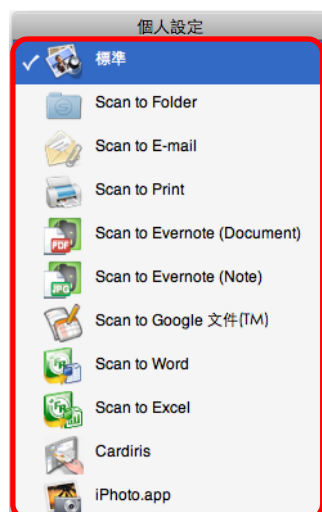

## 4. 將文件載入 ScanSnap。

關於如何裝載文件的詳細資訊，請參閱〈[如何裝載文件](#)〉（第 29 頁）。

## 5. 按下 ScanSnap 上的 [Scan] 按鈕以開始掃描。



- [Scan] 按鈕預設為 [雙面掃描]。注意：您可以使用 ScanSnap Manager 將 [Scan] 按鈕的設定切換為 [單面掃描]。  
關於更多詳細資訊，請參閱〈[只掃描文件單面](#)〉（第 366 頁）。
- 您也可以從 ScanSnap Manager 功能表啟動掃描。  
關於更多詳細資訊，請參閱〈[ScanSnap Manager 功能表](#)〉（第 246 頁）。



- 請勿在掃描期間插拔 ScanSnap 和其他 USB 裝置。
- 請勿在掃描期間關閉 ADF 進紙槽（掀蓋）。
- 請勿在掃描期間切換使用者。

⇒ 掃描時 ScanSnap 上的 [Scan] 按鈕會閃藍燈。

出現 [ScanSnap Manager - 影像掃描和存檔] 視窗。



⇒ 當掃描完成後，啟動所選個人設定中指定的應用程式。



- 當掃描完成後，若要從「快捷功能表」選擇與 ScanSnap Manager 連結的應用程式，請參閱〈[使用快捷功能表](#)〉（第 250 頁）。
- 當勾選 [檔案選項] 標籤中的 [將標記的文字設定為 PDF 檔案的關鍵字] 或 [轉換成可搜尋的 PDF 檔案] 核取方塊時，對掃描影像執行文字辨識之後會啟動應用程式。  
出現文字辨識進度的視窗。
- 預設會使用以下設定進行掃描文件：[畫質：自動解析度] 和 [色彩模式：自動色彩檢測]。  
關於如何變更掃描設定的詳細資訊，請參閱〈[如何指定掃描設定](#)〉（第 261 頁）。
- 掃描後啟動的應用程式根據 ScanSnap 設定視窗 [應用程式] 標籤中選擇的項目而異。  
關於詳細資訊，請參閱《ScanSnap Manager 說明》。
- 輸出影像可能會與原稿大小稍有不同。
- 當正在使用以下應用程式之一（功能表列中出現應用程式功能表）時，如果您按下 ScanSnap 上的 [Scan] 按鈕掃描文件，ScanSnap Manager 便會自動與應用程式連結。
  - Cardiris
  - Scan to Mobile
 關於自動連結的詳細資訊，請參閱〈[自動與應用程式連結](#)〉（第 272 頁）。

## ■ 停止掃描

萬一您掃描了錯誤的文件或錯誤的文件面，您可以停止進行中的掃描。  
按照以下程序停止掃描：

1. 在掃描期間出現的 [ScanSnap Manager - 影像掃描和存檔] 視窗中按一下 [中止] 按鈕。



在停止掃描後取出 ScanSnap 中的文件。  
關於如何取出文件的詳細資訊，請參閱《ScanSnap Manager 說明》中的〈疑難排解〉。

⇒ 當掃描停止時，會出現以下訊息。

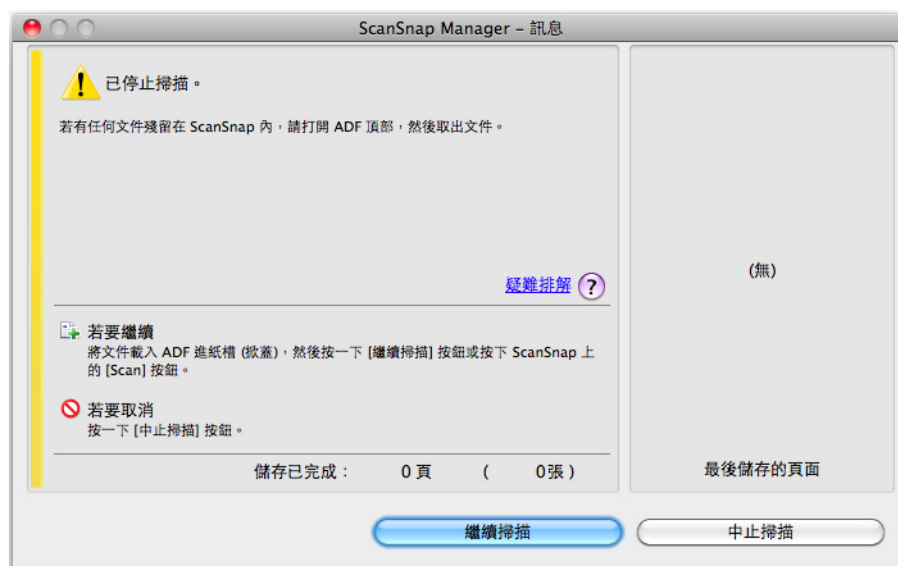

2. 按一下 [中止掃描] 按鈕。

若要繼續掃描，請將其他文件載入 ScanSnap，然後按一下 [繼續掃描] 按鈕或按下 ScanSnap 上的 [Scan] 按鈕。



## ■ 結束 ScanSnap 操作

### 結束 ScanSnap Manager

從 ScanSnap Manager 功能表中選擇 [ 結束 ]。



一般而言，您無須結束 ScanSnap Manager。



結束 ScanSnap Manager 後，便無法使用 ScanSnap。  
要使用 ScanSnap 時，請從 Finder 選擇 [ 應用程式 ] 並按兩下 [ ScanSnap ] → [ ScanSnap Manager ] 來啟動 ScanSnap Manager。

### 中斷 ScanSnap 連結

#### 1. 關閉 ADF 進紙槽（掀蓋），以關閉 ScanSnap 的電源。

⇒ Dock 上的 ScanSnap Manager 圖示會由  變更為 .

#### 2. 從電腦上拔下 USB 纜線。

#### 3. 從電源插座拔下 ScanSnap 的電源線。



ScanSnap 沒有電源開關並會隨電腦開關而開啓 / 關閉。ScanSnap 亦會隨著打開 / 關閉 ADF 進紙槽（掀蓋）而自動開啓 / 關閉。

# 設定 ScanSnap Manager

本節說明如何設定掃描設定、如何新增、變更和刪除個人設定、自動與應用程式連結，以及在掃描期間顯示的視窗。

## ■ 快捷功能表設定

您可以透過以下程序，指定「快捷功能表」中顯示或隱藏的應用程式，並變更應用程式的顯示順序。

### 1. 按一下「快捷功能表」中的 [ ]。

關於如何顯示「快捷功能表」的詳細資訊，請參閱 [〈使用快捷功能表〉](#) ( 第 250 頁 )。



⇒ 出現 [ 顯示 / 隱藏的應用程式 ] 視窗。

## 2. 指定「快捷功能表」中顯示的應用程式。

### ●顯示或隱藏應用程式圖示

勾選核取方塊，可在「快捷功能表」中顯示應用程式。

若要在「快捷功能表」中顯示所有應用程式，請按一下 [ 還原成預設值 ] 按鈕。



### ●應用程式的顯示順序

應用程式圖示在「快捷功能表」中的顯示順序與 [ 顯示 / 隱藏的應用程式 ] 視窗中的排列順序相同。

拖曳應用程式以變更其順序。

若要回復「快捷功能表」中應用程式的預設顯示順序，請按一下 [ 還原成預設值 ] 按鈕。



應用程式的顯示順序，如下面「快捷功能表」和 [ 顯示 / 隱藏的應用程式 ] 視窗所示。

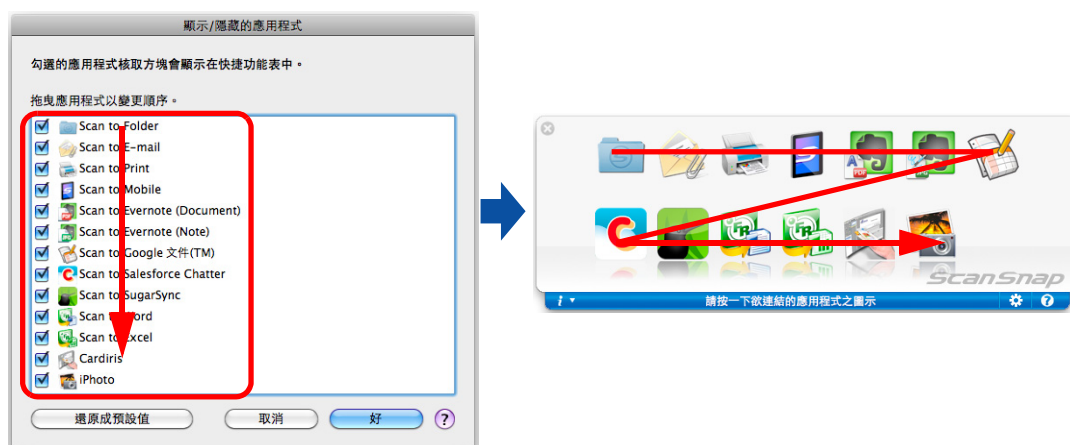

### 3. 按一下 [ 好 ] 按鈕以關閉 [ 顯示 / 隱藏的應用程式 ] 視窗。

⇒ 應用程式顯示於「快捷功能表」並已設定其顯示順序。

## ■ 如何指定掃描設定

您可以根據使用目的，在 ScanSnap 設定視窗中指定掃描設定。按照以下程序指定掃描設定。

### 1. 從 ScanSnap Manager 功能表中選擇 [ 設定 ]。

關於 ScanSnap Manager 功能表的詳細資訊，請參閱〈ScanSnap Manager 功能表〉(第 246 頁)。

⇒ 出現 ScanSnap 設定視窗。



您也可同時按下鍵盤上的 [command (⌘)] 鍵和 [S] 鍵來開啓 ScanSnap 設定視窗。只有正在使用 ScanSnap Manager 時 (亦即 ScanSnap Manager 顯示於功能表列時)，才可以使用此方式開啓功能表。

### 2. 按一下 [ 進階 ] 按鈕切換到詳細檢視模式。

#### ● 使用快捷功能表

概要檢視



詳細檢視



#### ● 不使用快捷功能表

概要檢視



詳細檢視



ScanSnap 設定視窗會保留上次使用 ScanSnap 時的顯示模式。例如，若關閉時為詳細檢視模式，下次仍會以詳細檢視模式顯示視窗。

### 3. 在各標籤中變更掃描設定。



各標籤中可指定的項目如下：

關於詳細資訊，請參閱《ScanSnap Manager 說明》。

- [ 應用程式 ] 標籤
  - 可搭配 ScanSnap 使用的應用程式
- [ 儲存 ] 標籤
  - 儲存掃描影像的資料夾
  - 用來儲存掃描影像的檔案名稱
- [ 掃描 ] 標籤
  - 掃描  
(指定掃描畫質、色彩模式 (彩色、灰階或黑白)、以單面或雙面模式掃描、啓用或停用 [ 文字清晰處理 ]、[ 自動移除空白頁 ]、[ 自動校正歪斜的字串 ] 和 [ 目前的掃描結束後繼續掃描 ]。)
- [ 檔案選項 ] 標籤
  - 掃描影像的檔案格式 (\*.pdf, \*.jpg)
  - 是否要對掃描影像上的標記字串執行文字辨識，並將該字串新增為 PDF 檔案的關鍵字  
(是否僅對第一個標記區域中的字串或是所有標記區域執行文字辨識並新增關鍵字，以及要使用何種語言執行文字辨識)。
  - 是否要對掃描影像上的字串執行文字辨識，並將檔案轉換為可搜尋的 PDF 檔案。  
(是否僅轉換第一頁或是轉換所有頁面，以及要使用何種語言執行文字辨識。)
  - 是否要建立個別的 PDF 檔案  
(是否要將所有掃描影像儲存為一個 PDF 檔案，或按照預先設定的頁數作成數個 PDF 檔案)
- [ 紙張 ] 標籤
  - 文件的紙張大小 (選擇紙張大小，文件護套設定)
  - 是否檢測多頁進紙
- [ 檔案壓縮 ] 標籤
  - 掃描影像的檔案大小 (壓縮比)。



掃描設定根據掃描方法而異。

關於可設定項目的詳細資訊，請參閱 [〈使用 / 不使用快捷功能表的設定項目〉](#) ( 第 433 頁 )。

#### 4. 按一下 [ 套用 ] 按鈕。

⇒ 當您使用「快捷功能表」時，會變更 [ 自訂 ] 按鈕的掃描設定。

⇒ 當您不使用「快捷功能表」時，會變更目前所選之個人設定的掃描設定。



在 ScanSnap 設定視窗顯示時若按下 ScanSnap 上的 [Scan] 按鈕，系統便會關閉 ScanSnap 設定視窗，然後開始掃描。系統會儲存到目前為止所作的掃描設定變更，並按照這些設定來掃描文件。

注意：若已開啓其他視窗，除非關閉開啓的視窗，否則即使按下 ScanSnap 上的 [Scan] 按鈕也不會開始掃描。

## ■ 個人設定之管理

最多可管理 20 組個人設定。

您可以從 ScanSnap 設定視窗的 [ 個人設定 ] 彈出功能表或「個人設定」功能表中，選擇個人設定。



若要使用個人設定，您需要在 ScanSnap 設定視窗中取消勾選 [ 使用快捷功能表 ] 核取方塊。

- [ 個人設定 ] 彈出功能表



- 「個人設定」功能表

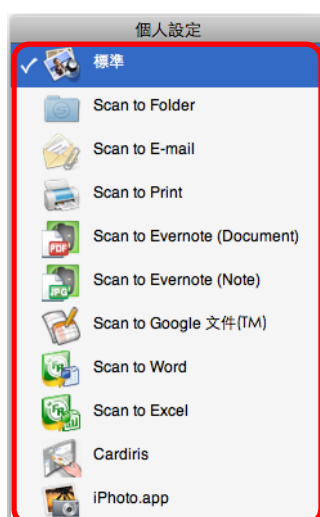

將經常使用的掃描設定儲存為個人設定後，即不用在每次執行掃描時開啓 ScanSnap 設定視窗來變更掃描設定。只要選擇個人設定，便能輕鬆切換至合適的個人設定。

關於如何新增、變更或刪除個人設定的詳細資訊，請參閱以下說明：

- 新增個人設定 ( → [第 265 頁](#) )
- 變更個人設定的掃描設定 ( → [第 268 頁](#) )
- 重新命名個人設定 ( → [第 269 頁](#) )
- 刪除個人設定 ( → [第 271 頁](#) )



## 新增個人設定

### 1. 從 ScanSnap Manager 功能表中選擇 [ 設定 ]。

關於 ScanSnap Manager 功能表的詳細資訊，請參閱〈ScanSnap Manager 功能表〉(第 246 頁)。

⇒ 出現 ScanSnap 設定視窗。



取消勾選 [ 使用快捷功能表 ] 核取方塊 (若已勾選)。

### 2. 在各標籤中指定掃描設定。

關於各標籤的詳細資訊，請參閱《ScanSnap Manager 說明》。



### 3. 從 [ 個人設定 ] 彈出功能表選擇 [ 新增個人設定 ]。

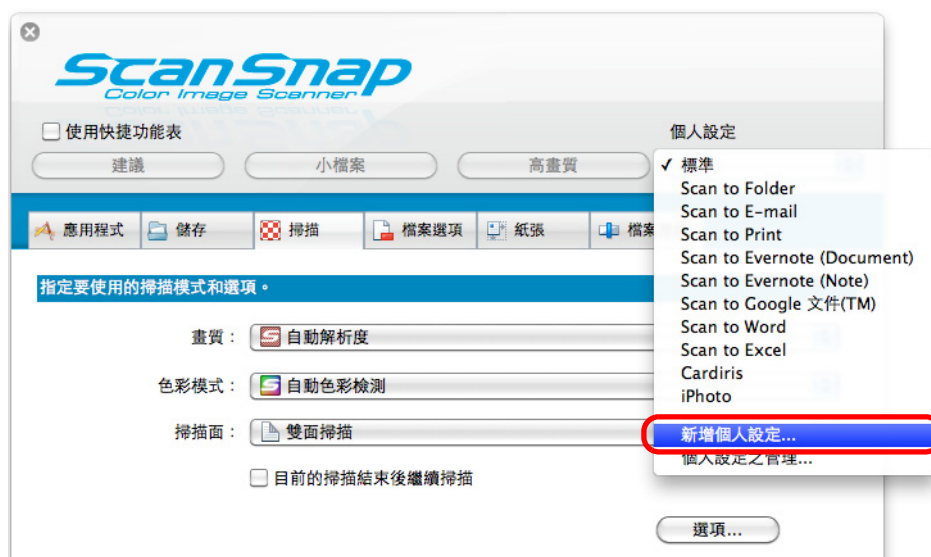

⇒ 出現 [ 新增個人設定 ] 視窗。

### 4. 輸入新的個人設定名稱，然後按一下 [ 好 ] 按鈕。

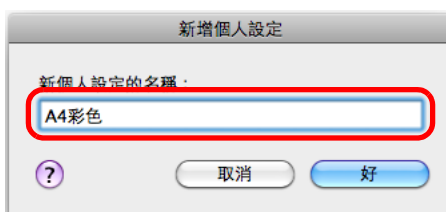

⇒ 新增的個人設定出現於 ScanSnap 設定視窗的 [ 個人設定 ] 彈出功能表中。



### 5. 按一下 [ 套用 ] 按鈕。

## 6. 按一下左上角的 [ ✕ ] 按鈕以關閉 ScanSnap 設定視窗。



- 最多可儲存 20 組個人設定 ( 包括 [ 標準 ] 個人設定 )。
- 除 [ 標準 ] 個人設定以外，您可以變更其他個人設定的顯示順序。
  1. 從 ScanSnap 設定視窗的 [ 個人設定 ] 彈出功能表或 ScanSnap Manager 功能表中選擇 [ 個人設定之管理 ]。
    - ⇒ 顯示 [ScanSnap Manager - 個人設定之管理] 視窗。
  2. 拖曳您要移動的個人設定到清單中的所需位置。

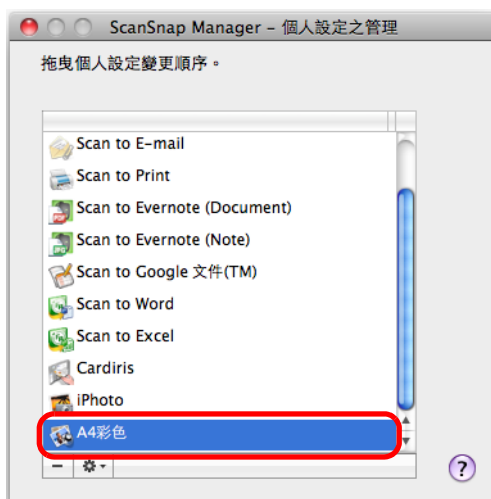

3. 按一下 [ ● ] 按鈕關閉 [ScanSnap Manager - 個人設定之管理] 視窗。

## 變更個人設定

### 1. 從 ScanSnap Manager 功能表中選擇 [ 設定 ]。

關於 ScanSnap Manager 功能表的詳細資訊，請參閱〈ScanSnap Manager 功能表〉(第 246 頁)。

⇒ 出現 ScanSnap 設定視窗。



取消勾選 [ 使用快捷功能表 ] 核取方塊 (若已勾選)。

### 2. 從 [ 個人設定 ] 彈出功能表選擇個人設定。

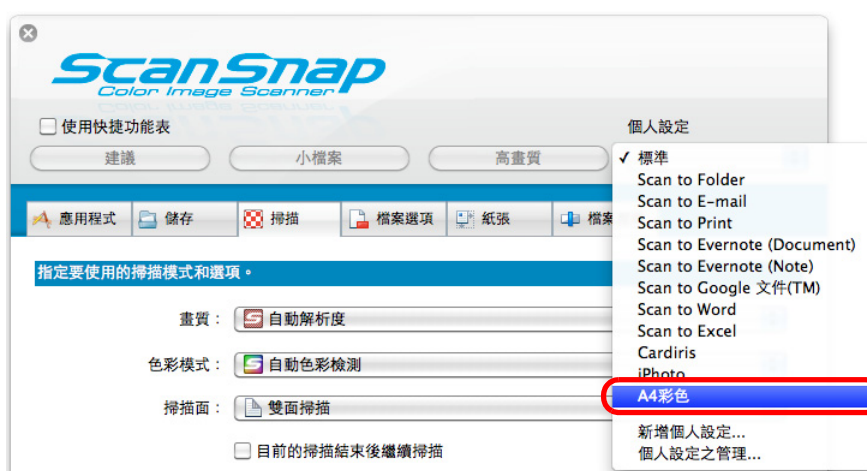

### 3. 變更各標籤中的掃描設定。

關於各標籤的詳細資訊，請參閱《ScanSnap Manager 說明》。



### 4. 變更所選個人設定的設定值後，請按一下 [ 套用 ] 按鈕。

### 5. 按一下左上角的 [ ✕ ] 按鈕以關閉 ScanSnap 設定視窗。

## 重新命名個人設定

### 1. 從 ScanSnap Manager 功能表選擇 [ 個人設定之管理 ]。

關於 ScanSnap Manager 功能表的詳細資訊，請參閱〈ScanSnap Manager 功能表〉(第 246 頁)。

⇒ 出現 [ScanSnap Manager - 個人設定之管理] 視窗。



- 如果您無法在 ScanSnap Manager 功能表中選擇 [ 個人設定之管理 ]，請取消勾選 ScanSnap 設定視窗中的 [ 使用快捷功能表 ] 核取方塊。
- 您也可以先在 ScanSnap 設定視窗的 [ 個人設定 ] 彈出功能表中選擇 [ 個人設定之管理 ]，以顯示 [ScanSnap Manager - 個人設定之管理] 視窗。

### 2. 選擇個人設定，再按一下左下角的 [ ] 按鈕，然後選擇 [ 重新命名 ]。

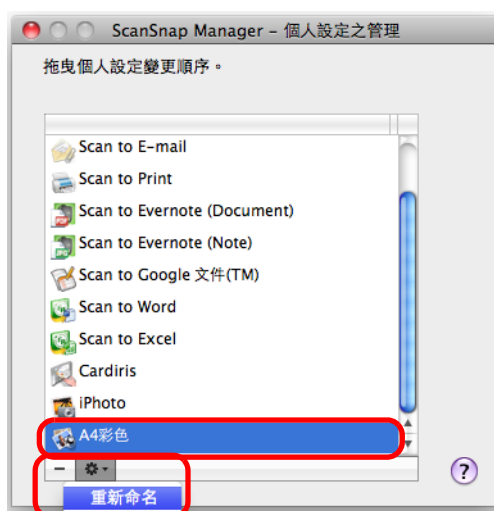

⇒ 可編輯個人設定的名稱欄位。



無法重新命名 [ 標準 ] 個人設定。

### 3. 輸入一個新名稱。

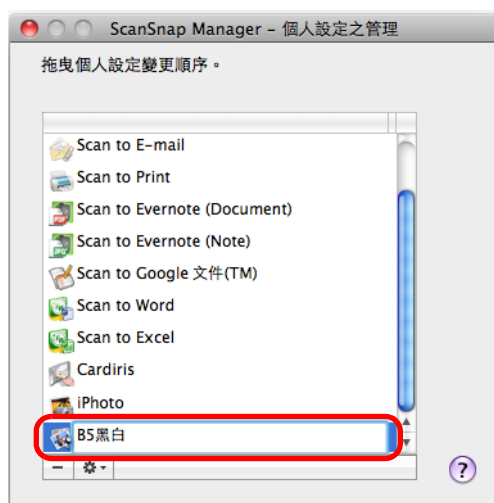

⇒ 重新命名個人設定。

### 4. 按一下 [ ● ] 按鈕關閉 [ ScanSnap Manager - 個人設定之管理 ] 視窗。

⇒ 出現訊息視窗。

### 5. 按一下 [ 套用 ] 按鈕。



## 刪除個人設定

### 1. 從 ScanSnap Manager 功能表選擇 [ 個人設定之管理 ]。

關於 ScanSnap Manager 功能表的詳細資訊，請參閱〈ScanSnap Manager 功能表〉(第 246 頁)。

⇒ 出現 [ScanSnap Manager - 個人設定之管理] 視窗。



- 如果您無法在 ScanSnap Manager 功能表中選擇 [ 個人設定之管理 ]，請取消勾選 ScanSnap 設定視窗中的 [ 使用快捷功能表 ] 核取方塊。
- 您也可以先在 ScanSnap 設定視窗的 [ 個人設定 ] 彈出功能表中選擇 [ 個人設定之管理 ]，以顯示 [ScanSnap Manager - 個人設定之管理] 視窗。

### 2. 選擇個人設定，然後按一下 [ - ] 按鈕。

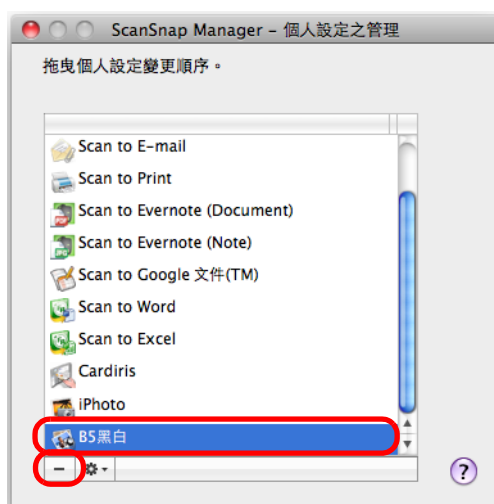

無法刪除 [ 標準 ] 個人設定。

⇒ 刪除所選的個人設定。

### 3. 按一下 [ ● ] 按鈕關閉 [ScanSnap Manager - 個人設定之管理] 視窗。

⇒ 出現訊息。

### 4. 按一下 [ 套用 ] 按鈕。

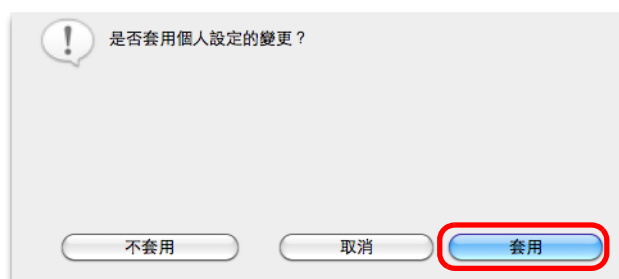

## ■ 自動與應用程式連結

當正在使用以下應用程式之一 (應用程式功能表出現於功能表列中) 時, 如果您按下 ScanSnap 上的 [Scan] 按鈕掃描文件, 即使啓用了「快捷功能表」, ScanSnap Manager 也會自動與應用程式連結。

可以自動與 ScanSnap Manager 連結的應用程式如下:

- Cardiris  
掃描影像顯示於 Cardiris。
- Scan to Mobile  
將掃描影像傳送至行動裝置。

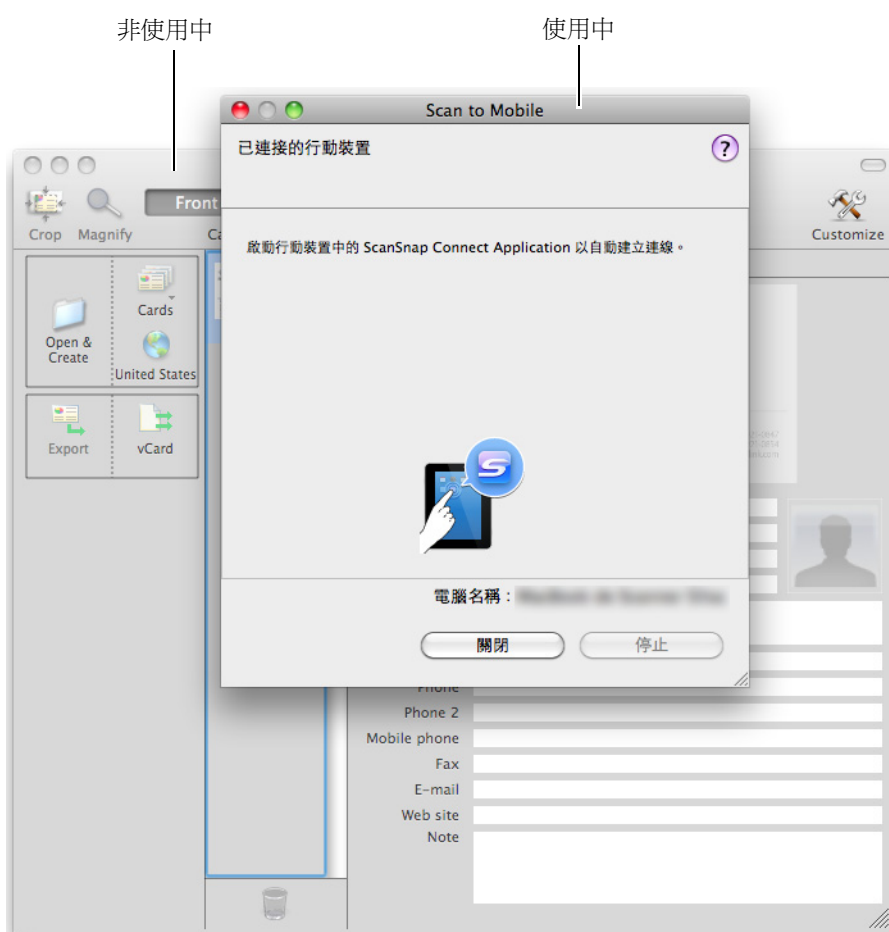

上述範例顯示 Scan to Mobile 視窗在最前面 (使用中) 時, ScanSnap Manager 會自動與其連結。



## ■ 顯示掃描進度

開始掃描時，會出現 [ScanSnap Manager - 影像掃描和存檔] 視窗。

[ScanSnap Manager - 影像掃描和存檔] 視窗包含以下項目：

- 掃描狀態
- 掃描設定
- 儲存已完成
- 預覽

此外請注意，您也可以按一下 [ScanSnap Manager - 影像掃描和存檔] 視窗中的 [中止] 按鈕，來停止掃描。

關於如何停止掃描的詳細資訊，請參閱〈[停止掃描](#)〉(第 256 頁)。



將掃描影像的最後一頁存檔後，[ScanSnap Manager - 影像掃描和存檔] 視窗會自動關閉。

## 隱藏掃描處理狀態

您可以按照以下程序，隱藏 [ScanSnap Manager - 影像掃描和存檔] 視窗。

### 1. 從 ScanSnap Manager 功能表選擇 [輔助說明] → [偏好設定]。

關於 ScanSnap Manager 功能表的詳細資訊，請參閱〈ScanSnap Manager 功能表〉(第 246 頁)。

⇒ 出現 [ScanSnap Manager - 偏好設定] 視窗。

### 2. 取消勾選 [顯示掃描處理狀態 (建議)] 核取方塊



### 3. 按一下左上角的 [●] 按鈕以關閉 [ScanSnap Manager - 偏好設定] 視窗。

⇒ 從下次掃描開始便會隱藏 [ScanSnap Manager - 影像掃描和存檔] 視窗。

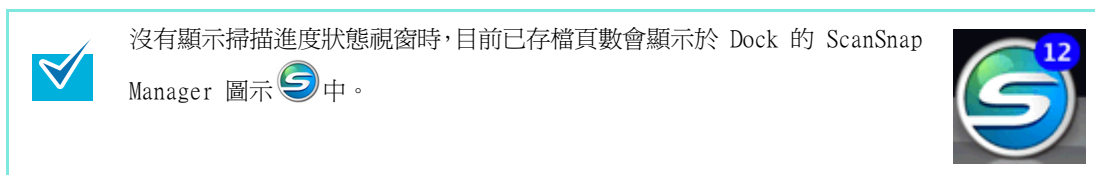

# 動作

ScanSnap 將各實用的功能指定為「動作」，方便您處理文書工作。

「動作」能讓您：

- **與其他人員共用掃描出來的文件檔。**

掃描後將掃描影像直接儲存到網路上的共用資料夾，還可以自動建立包含資料夾路徑的電子郵件訊息，以通知其他成員目的地資料夾的所在路徑以共用掃描影像。

- **透過電子郵件傳送文件檔給與會人員。**

傳送附加掃描影像檔的電子郵件訊息給其他成員。

- **無須影印機，即可使用印表機來列印文件。**

使用印表機列印掃描影像。

- **不用手動輸入也能從書面文件中擷取文字。**

對掃描影像進行文字辨識，並將其轉換為 Word 或 Excel 文件。

- **儲存並整理大量的名片。**

在 Cardiris 中儲存並管理名片。名片資料可以文字或 vCard 的格式輸出。

- **將型錄和小冊子轉換成數位資料並加以儲存。**

在 iPhoto 中直接儲存和管理型錄和小冊子的掃描影像。

- **透過連結 Evernote 來管理掃描文件。**

將 PDF 檔儲存到 Evernote 並隨時隨地存取。

- **透過連結 Evernote 來管理手寫備忘。**

將 JPEG 檔儲存到 Evernote 並隨時隨地存取。

- **透過連結「Google 文件」來管理掃描文件。**

將 PDF 檔儲存到「Google 文件」並隨時隨地存取。

- **透過連結 Salesforce Chatter 來管理掃描文件。**

將掃描影像檔發佈至 Salesforce Chatter 並透過 Salesforce CRM 加以管理。

- **透過連結 SugarSync 來管理掃描文件。**

將掃描影像檔儲存到 SugarSync 資料夾並隨時隨地存取。

- **將掃描文件儲存到行動裝置。**

將掃描影像檔儲存到連接的行動裝置。透過連結可以檢視 PDF 或 JPEG 檔案的應用程式來存取存檔。

以下說明如何使用各種「動作」。

## ■ 將資料儲存於指定的資料夾

本節說明如何將掃描影像檔儲存到指定的資料夾。

您可以將掃描影像檔儲存到網路上的共用資料夾，以便與其他成員 共用資訊。此外，還可以自動建立包含資料夾路徑的電子郵件訊息，以通知其他成員目的地資料夾的所在路徑。

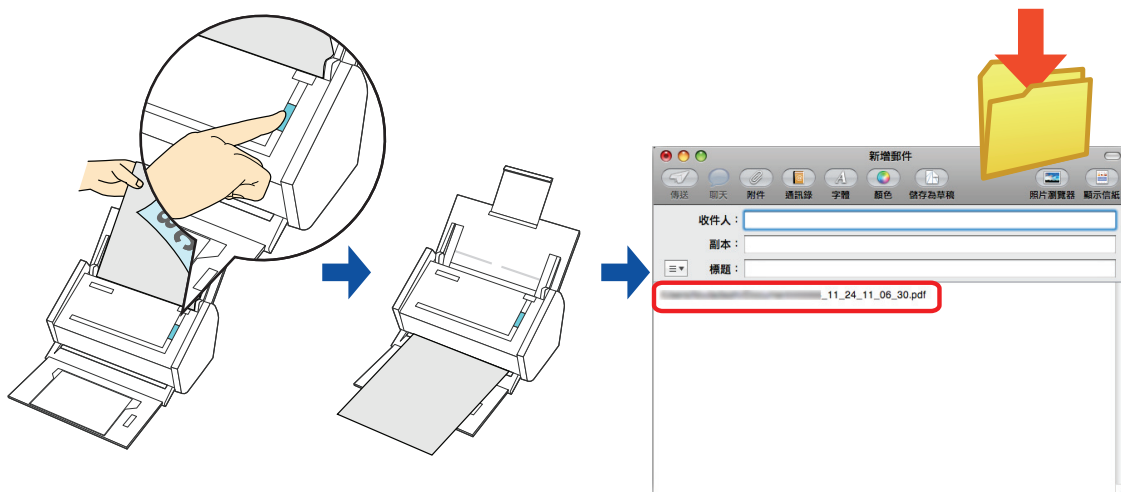

ScanSnap Manager 會使用 Mail 中指定的電子郵件程式作為連結的電子郵件程式（您可以選擇 [Mail] 功能表 → [ 偏好設定 ] → [ 一般 ] 按鈕 → [ 預設電子郵件閱讀器 ] 來檢視此項設定）。

支援以下電子郵件程式：

- Mail
- Outlook for Mac 2011
- Entourage 2008 for Mac
- Entourage 2004 for Mac

關於使用或不使用「快捷功能表」來掃描，並將掃描影像儲存到指定資料夾之程序的詳細資訊，請參閱以下說明：

- 使用快捷功能表（→ [第 277 頁](#)）
- 不使用快捷功能表（→ [第 280 頁](#)）

## 使用快捷功能表



若要使用「快捷功能表」，您需要在 ScanSnap 設定視窗中勾選 [使用快捷功能表] 核取方塊。  
關於如何使用「快捷功能表」執行掃描的詳細資訊，請參閱〈[使用快捷功能表](#)〉（第 250 頁）。

### 1. 將文件載入 ScanSnap。

關於如何裝載文件的詳細資訊，請參閱〈[如何裝載文件](#)〉（第 29 頁）。

### 2. 按下 ScanSnap 上的 [Scan] 按鈕以開始掃描。

⇒ 當掃描完成後，會出現「快捷功能表」。

### 3. 按一下 [Scan to Folder] 圖示。



⇒ 出現 [Scan to Folder] 視窗。

#### 4. 在預覽區檢查掃描出來的影像。

在 [Scan to Folder] 視窗中，您可以變更檔案名稱和目的地資料夾，並可指定是否在電子郵件訊息中加上目的地資料夾的路徑，以便通知其他成員。

關於 [Scan to Folder] 視窗的詳細資訊，請參閱《ScanSnap Manager 說明》。

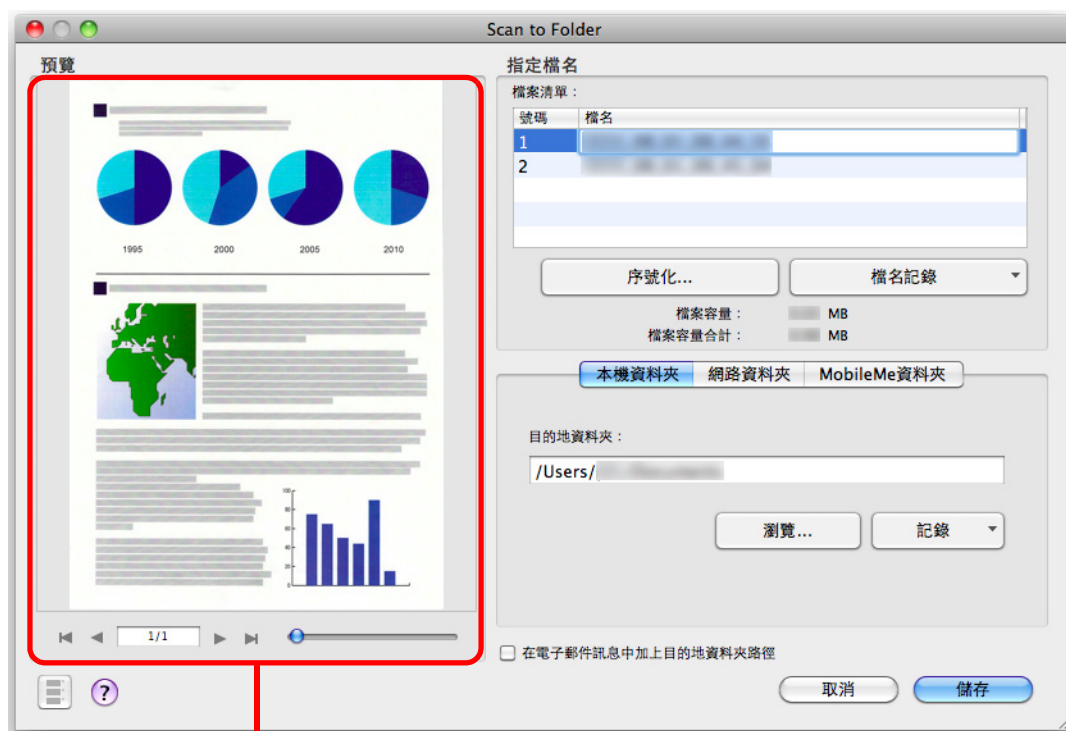

預覽

#### 5. 按一下 [ 儲存 ] 按鈕。

⇒ 掃描影像檔會儲存到指定的資料夾。

⇒ 當 [Scan to Folder] 視窗中勾選了 [ 在電子郵件訊息中加上目的地資料夾路徑 ] 核取方塊時，會出現新的訊息視窗並列出檔案儲存目的地資料夾之路徑。

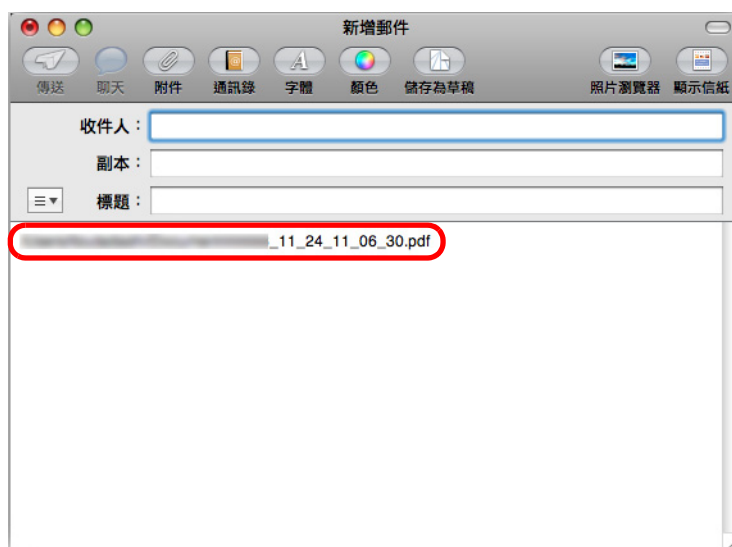



- 在「快捷功能表」顯示之後和 [Scan to Folder] 視窗關閉之前，您無法開始掃描。掃描下一張文件之前，請先關閉 [Scan to Folder] 視窗。
- 在「快捷功能表」顯示之後和 [Scan to Folder] 視窗關閉之前，請勿在其他應用程式中移動、刪除或重新命名掃描影像。

## 不使用快捷功能表



若要停用「快捷功能表」，您需要在 ScanSnap 設定視窗中取消勾選 [使用快捷功能表] 核取方塊。  
關於如何不使用「快捷功能表」執行掃描的詳細資訊，請參閱〈不使用快捷功能表〉（第 254 頁）。

### 1. 從 ScanSnap Manager 功能表中選擇 [設定]。

關於 ScanSnap Manager 功能表的詳細資訊，請參閱〈ScanSnap Manager 功能表〉（第 246 頁）。

⇒ 出現 ScanSnap 設定視窗。

### 2. 在 [應用程式] 標籤的 [應用程式] 彈出功能表中選擇 [Scan to Folder]。



您也可選擇以下項目來連結 ScanSnap Manager 與 [Scan to Folder]：

- ScanSnap 設定視窗 [個人設定] 彈出功能表中的 [Scan to Folder]
- 「個人設定」功能表中的 [Scan to Folder]

### 3. 按一下 [套用] 按鈕。

### 4. 按一下左上角的 [✕] 按鈕以關閉 ScanSnap 設定視窗。



## 5. 將文件載入 ScanSnap。

關於如何裝載文件的詳細資訊，請參閱〈[如何裝載文件](#)〉（第 29 頁）。

## 6. 按下 ScanSnap 上的 [Scan] 按鈕以開始掃描。

⇒ 當掃描完成後，會出現 [Scan to Folder] 視窗。

## 7. 在預覽區檢視掃描影像。

在 [Scan to Folder] 視窗中，您可以變更檔案名稱和目的地資料夾，並可指定是否在電子郵件訊息中加上目的地資料夾的路徑，以便通知其他成員。

關於 [Scan to Folder] 視窗的詳細資訊，請參閱《ScanSnap Manager 說明》。

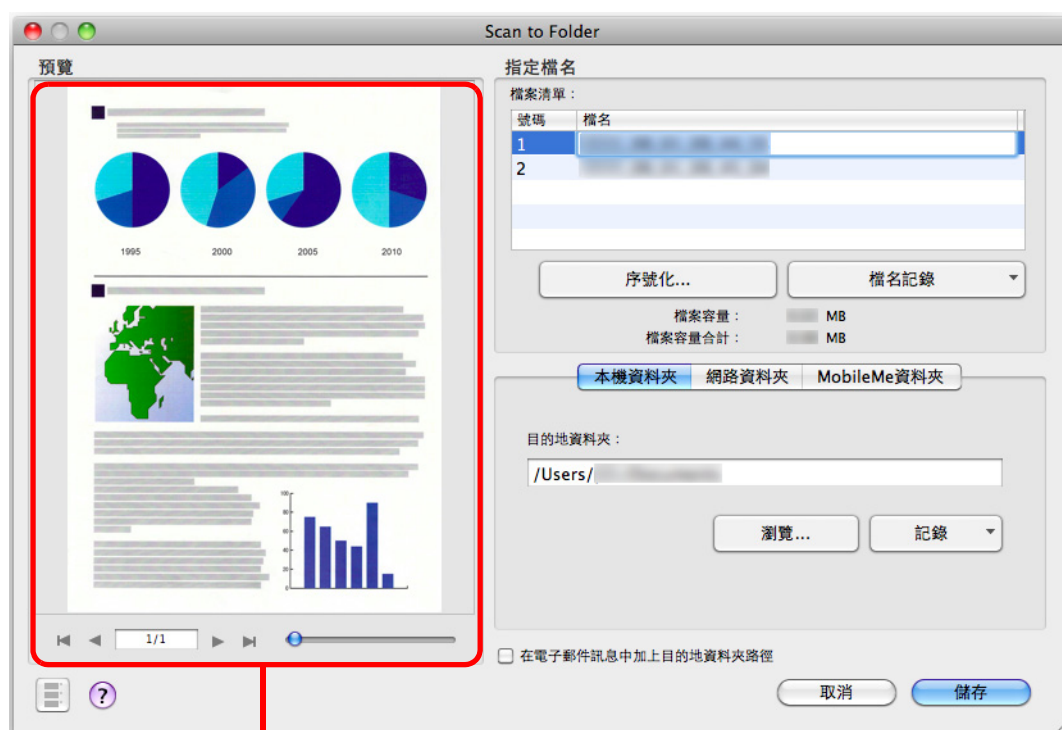

預覽

## 8. 按一下 [ 儲存 ] 按鈕。

⇒ 掃描影像檔會儲存到指定的資料夾。

⇒ 當 [Scan to Folder] 視窗中勾選了 [ 在電子郵件訊息中加上目的地資料夾路徑 ] 核取方塊時，會出現新的訊息視窗並列出檔案儲存目的地資料夾之路徑。



- 當 [Scan to Folder] 視窗顯示時，無法開始掃描。掃描下一張文件之前，請先關閉視窗。
- 當 [Scan to Folder] 視窗顯示時，請勿在其他應用程式中移動、刪除或重新命名掃描影像。

## ■ 將檔案附加至電子郵件

本節說明如何將掃描影像檔附加到電子郵件訊息中。

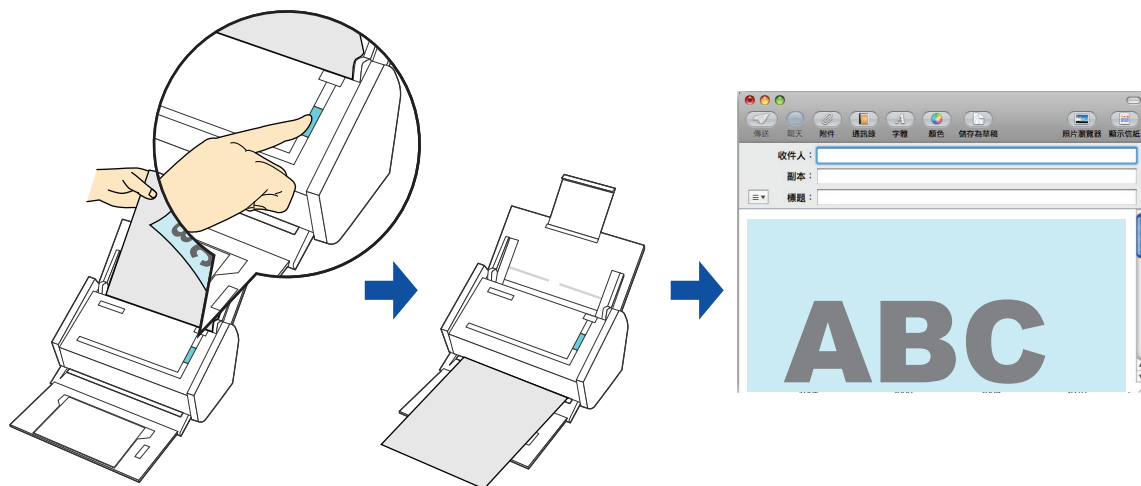

ScanSnap Manager 會使用 Mail 中指定的電子郵件程式作為連結的電子郵件程式（您可以選擇 [Mail] 功能表 → [偏好設定] → [一般] 按鈕 → [預設電子郵件閱讀器] 來檢視此項設定）。

支援以下電子郵件程式：

- Mail
- Outlook for Mac 2011
- Entourage 2008 for Mac
- Entourage 2004 for Mac

關於使用或不使用「快捷功能表」來掃描，並將掃描影像附加到電子郵件訊息之程序的詳細資訊，請參閱以下說明：

- 使用快捷功能表（→ [第 284 頁](#)）
- 不使用快捷功能表（→ [第 287 頁](#)）

## 使用快捷功能表



若要使用「快捷功能表」，您需要在 ScanSnap 設定視窗中勾選 [使用快捷功能表] 核取方塊。關於如何使用「快捷功能表」執行掃描的詳細資訊，請參閱〈[使用快捷功能表](#)〉（第 250 頁）。

### 1. 將文件載入 ScanSnap。

關於如何裝載文件的詳細資訊，請參閱〈[如何裝載文件](#)〉（第 29 頁）。



電子郵件訊息最多可以附加 10 個檔案。

當您以下列顯示的設定掃描一份以上的文件時，會建立多個檔案。請注意掃描的文件份數：

- 檔案格式：JPEG (\*.jpg)
- 勾選 [作成 PDF 檔案的頁數] 核取方塊時

### 2. 按下 ScanSnap 上的 [Scan] 按鈕以開始掃描。

⇒ 當掃描完成後，會出現「快捷功能表」。

### 3. 變更 [Scan to E-mail] 的設定（若不要變更任何設定，請跳到步驟 4.）。

1. 按一下 [Scan to E-mail] 圖示下的 [設定]。



⇒ 出現 [Scan to E-mail - 選項] 視窗。

2. 變更設定。

關於 [Scan to E-mail - 選項] 視窗的詳細資訊，請參閱《ScanSnap Manager 說明》。

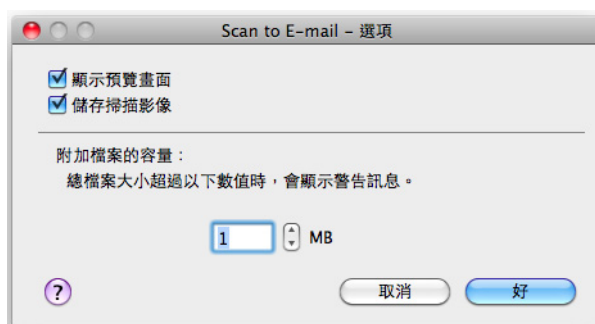

3. 按一下 [好] 按鈕關閉 [Scan to E-mail - 選項] 視窗。

#### 4. 按一下 [Scan to E-mail] 圖示。



⇒ 出現 [Scan to E-mail] 視窗。

若您在步驟 3. 的 [Scan to E-mail - 選項] 視窗中取消勾選 [顯示預覽畫面] 核取方塊，則不會顯示 [Scan to E-mail] 視窗，出現包含附件的電子郵件訊息視窗。

#### 5. 在預覽區檢查掃描出來的影像。

在 [Scan to E-mail] 視窗中，您可以重新命名檔案，並決定是否要將電子郵件傳送過的掃描影像，儲存到指定的 [影像存檔資料夾] 中。

關於 [Scan to E-mail] 視窗的詳細資訊，請參閱《ScanSnap Manager 說明》。

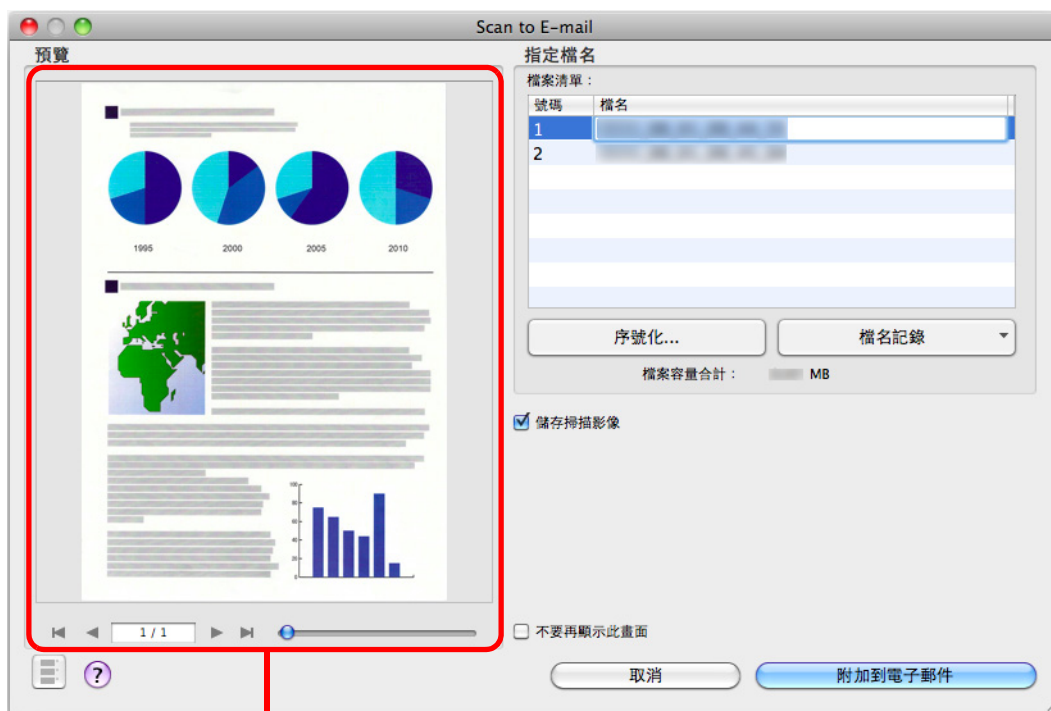

預覽

## 6. 按一下 [附加到電子郵件] 按鈕。

⇒ 出現包含附件的電子郵件訊息視窗。



- 在「快捷功能表」顯示之後和 [Scan to E-mail] 視窗關閉之前，您無法開始掃描。掃描下一張文件之前，請先關閉 [Scan to E-mail] 視窗。
- 在「快捷功能表」顯示之後和 [Scan to E-mail] 視窗關閉之前，請勿在其他應用程式中移動、刪除或重新命名掃描影像。

## 不使用快捷功能表



若要停用「快捷功能表」，您需要在 ScanSnap 設定視窗中取消勾選 [使用快捷功能表] 核取方塊。  
關於如何不使用「快捷功能表」執行掃描的詳細資訊，請參閱〈不使用快捷功能表〉（第 254 頁）。

### 1. 從 ScanSnap Manager 功能表中選擇 [設定]。

關於 ScanSnap Manager 功能表的詳細資訊，請參閱〈ScanSnap Manager 功能表〉（第 246 頁）。

⇒ 出現 ScanSnap 設定視窗。

### 2. 在 [應用程式] 標籤的 [應用程式] 彈出功能表中選擇 [Scan to E-mail]。



您也可選擇以下項目來連結 ScanSnap Manager 與 [Scan to E-mail]：

- ScanSnap 設定視窗 [個人設定] 彈出功能表中的 [Scan to E-mail]
- 「個人設定」功能表中的 [Scan to E-mail]

### 3. 變更 [Scan to E-mail] 的設定（若不要變更任何設定，請跳到步驟 4.）。

1. 按一下 [應用程式之設定] 按鈕。



⇒ 出現 [Scan to E-mail - 選項] 視窗。

2. 變更設定。

關於 [Scan to E-mail - 選項] 視窗的詳細資訊，請參閱《ScanSnap Manager 說明》。

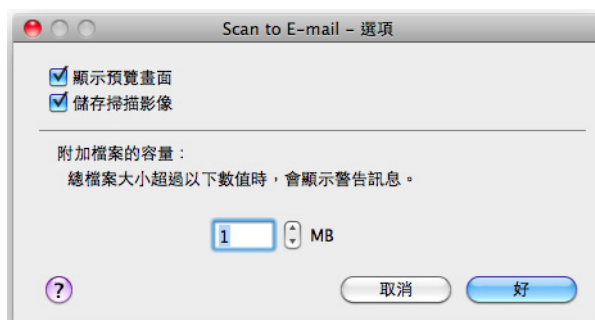

3. 按一下 [好] 按鈕關閉 [Scan to E-mail - 選項] 視窗。

### 4. 按一下 ScanSnap 設定視窗中的 [套用] 按鈕。

### 5. 按一下左上角的 [✕] 按鈕以關閉 ScanSnap 設定視窗。

### 6. 將文件載入 ScanSnap。

關於如何裝載文件的詳細資訊，請參閱〈[如何裝載文件](#)〉（第 29 頁）。



電子郵件訊息最多可以附加 10 個檔案。

當您以下列顯示的設定掃描一份以上的文件時，會建立多個檔案。請注意掃描的文件份數：

- 檔案格式：JPEG (\*.jpg)
- 勾選 [作成 PDF 檔案的頁數] 核取方塊時



## 7. 按下 ScanSnap 上的 [Scan] 按鈕以開始掃描。

⇒ 當掃描完成後，會出現 [Scan to E-mail] 視窗。

若您在步驟 3. 的 [Scan to E-mail - 選項] 視窗中取消勾選 [顯示預覽畫面] 核取方塊，則不會顯示 [Scan to E-mail] 視窗，出現包含附件的電子郵件訊息視窗。

## 8. 在預覽區檢查掃描出來的影像。

在 [Scan to E-mail] 視窗中，您可以重新命名檔案，並決定是否要將電子郵件傳送過的掃描影像，儲存到指定的 [影像存檔資料夾] 中。

關於 [Scan to E-mail] 視窗的詳細資訊，請參閱《ScanSnap Manager 說明》。

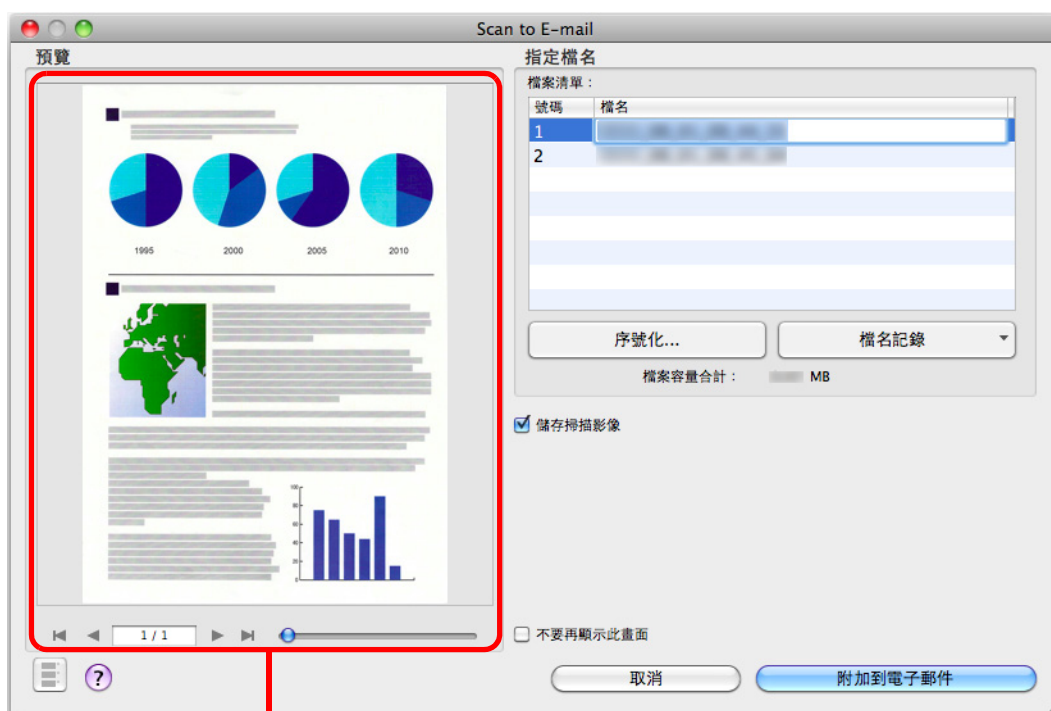

預覽

## 9. 按一下 [ 附加到電子郵件 ] 按鈕。

⇒ 出現包含附件的電子郵件訊息視窗。



- 當 [Scan to E-mail] 視窗顯示時，無法開始掃描。掃描下一張文件之前，請先關閉視窗。
- 當 [Scan to E-mail] 視窗顯示時，請勿在其他應用程式中移動、刪除或重新命名掃描影像。

## ■ 使用 ScanSnap 作為影印機時

本節說明如何使用印表機列印掃描影像。

當印表機與 ScanSnap Manager 連結時，可使用 ScanSnap 作為影印機。

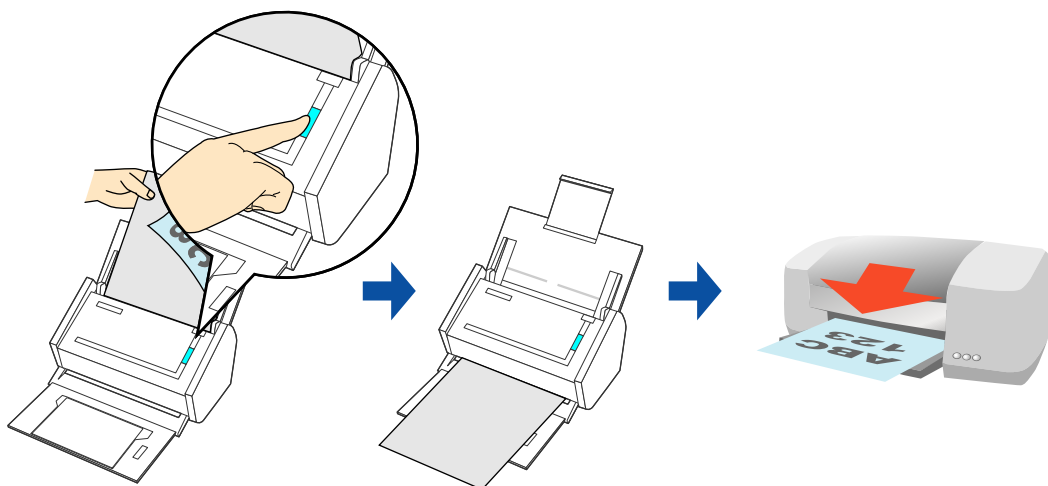

- 注意：根據掃描方式以及紙張的狀況而異，文件頁緣附近之陰影可能會在作成的影像資料中呈現為線條。當您列印此類影像時，列印出來的影像也會出現線條。
- 無論在 [ 掃描 ] 標籤中 [ 畫質 ] 的設定為何，掃描影像將以 150 dpi 解析度列印。
- 當您執行沒有邊框的列印時，請先儲存影像資料，然後使用「預覽程式」、Adobe Acrobat 或 Adobe Reader 列印該檔案。

關於使用或不使用「快捷功能表」來掃描，並列印掃描影像之程序的詳細資訊，請參閱以下說明：

- 使用快捷功能表（→ [第 292 頁](#)）
- 不使用快捷功能表（→ [第 294 頁](#)）

## 使用快捷功能表



若要使用「快捷功能表」，您需要在 ScanSnap 設定視窗中勾選 [使用快捷功能表] 核取方塊。關於如何使用「快捷功能表」執行掃描的詳細資訊，請參閱〈[使用快捷功能表](#)〉(第 250 頁)。

### 1. 將文件載入 ScanSnap。

關於如何裝載文件的詳細資訊，請參閱〈[如何裝載文件](#)〉(第 29 頁)。

### 2. 按下 ScanSnap 上的 [Scan] 按鈕以開始掃描。

⇒ 當掃描完成後，會出現「快捷功能表」。

### 3. 變更 [Scan to Print] 的設定（若不要變更任何設定，請跳到步驟 4.）。

1. 按一下 [Scan to Print] 圖示下的 [設定]。



⇒ 出現 [Scan to Print - 選項] 視窗。

2. 變更設定。

關於 [Scan to Print - 選項] 視窗的詳細資訊，請參閱《ScanSnap Manager 說明》。



3. 按一下 [好] 按鈕關閉 [Scan to Print - 選項] 視窗。

#### 4. 按一下 [Scan to Print] 圖示。



⇒ 出現 [ 列印 ] 視窗。

#### 5. 在 [ 列印 ] 視窗中指定列印的設定選項。

在 [ 列印 ] 視窗中，您可以指定要使用的印表機、要列印的份數和掃描影像大小及位置，以及是否要將掃描影像儲存到指定的 [ 影像存檔資料夾 ]。

關於 [ 列印 ] 視窗的詳細資訊，請參閱《ScanSnap Manager 說明》。

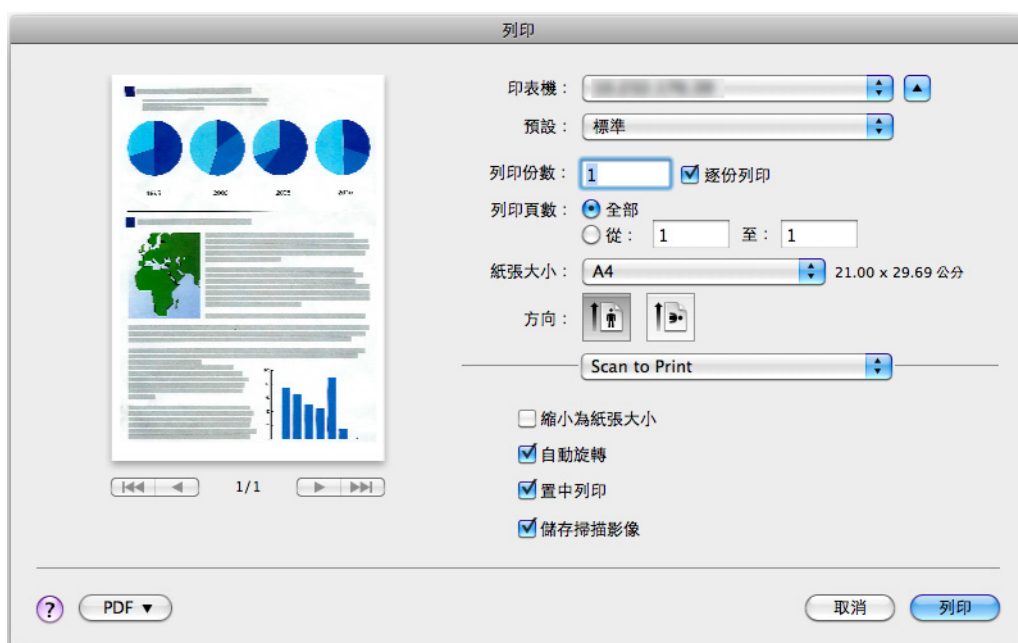

#### 6. 按一下 [ 列印 ] 按鈕。

⇒ 已列印掃描影像。



- 在「快捷功能表」顯示之後和 [ 列印 ] 視窗關閉之前，您無法開始掃描。掃描下一張文件之前，請先關閉 [ 列印 ] 視窗。
- 在「快捷功能表」顯示之後和 [ 列印 ] 視窗關閉之前，請勿在其他應用程式中移動、刪除或重新命名掃描影像。

## 不使用快捷功能表



若要停用「快捷功能表」，您需要在 ScanSnap 設定視窗中取消勾選 [使用快捷功能表] 核取方塊。  
關於如何不使用「快捷功能表」執行掃描的詳細資訊，請參閱〈不使用快捷功能表〉（第 254 頁）。

### 1. 從 ScanSnap Manager 功能表中選擇 [設定]。

關於 ScanSnap Manager 功能表的詳細資訊，請參閱〈ScanSnap Manager 功能表〉（第 246 頁）。

⇒ 出現 ScanSnap 設定視窗。

### 2. 在 [應用程式] 標籤的 [應用程式] 彈出功能表中選擇 [Scan to Print]。



您也可選擇以下項目來連結 ScanSnap Manager 與 [Scan to Print]：

- ScanSnap 設定視窗 [個人設定] 彈出功能表中的 [Scan to Print]
- 「個人設定」功能表中的 [Scan to Print]

### 3. 變更 [Scan to Print] 的設定（若不要變更任何設定，請跳到步驟 4.）。

1. 按一下 [應用程式之設定] 按鈕。

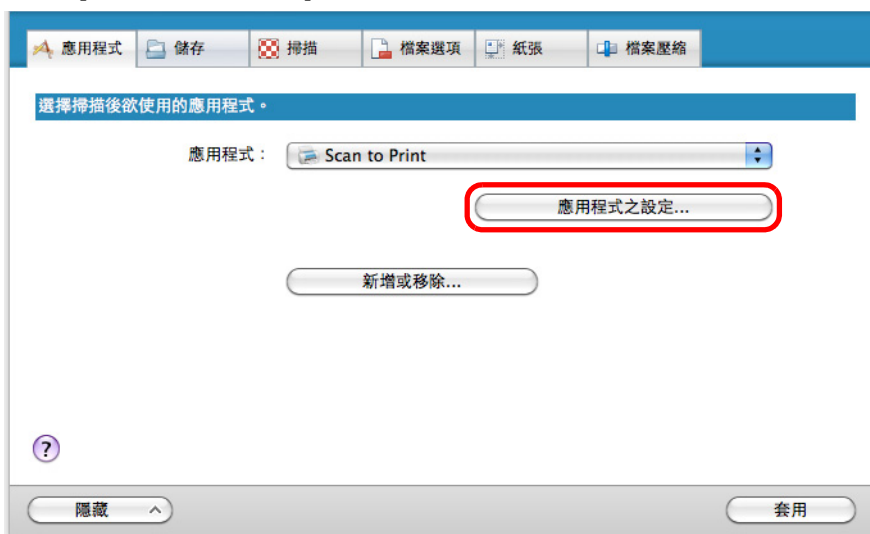

⇒ 出現 [Scan to Print - 選項] 視窗。

2. 變更設定。

關於 [Scan to Print - 選項] 視窗的詳細資訊，請參閱《ScanSnap Manager 說明》。



3. 按一下 [好] 按鈕關閉 [Scan to Print - 選項] 視窗。

### 4. 按一下 ScanSnap 設定視窗中的 [套用] 按鈕。

### 5. 按一下左上角的 [✕] 按鈕以關閉 ScanSnap 設定視窗。

### 6. 將文件載入 ScanSnap。

關於如何裝載文件的詳細資訊，請參閱〈[如何裝載文件](#)〉（第 29 頁）。

### 7. 按下 ScanSnap 上的 [Scan] 按鈕以開始掃描。

⇒ 當掃描完成後，會出現 [列印] 視窗。

## 8. 在 [ 列印 ] 視窗中指定列印的設定選項。

在 [ 列印 ] 視窗中，您可以指定要使用的印表機、要列印的份數和掃描影像大小及位置，以及是否要將掃描影像儲存到指定的 [ 影像存檔資料夾 ]。

關於 [ 列印 ] 視窗的詳細資訊，請參閱《ScanSnap Manager 說明》。

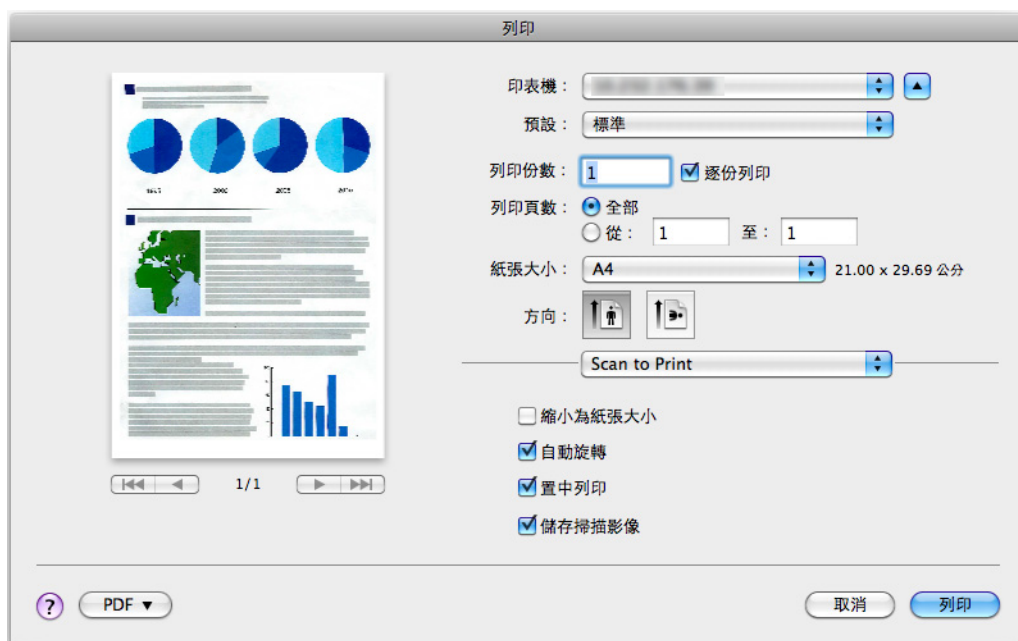

## 9. 按一下 [ 列印 ] 按鈕。

⇒ 已列印掃描影像。



- 當 [ 列印 ] 視窗顯示時，無法開始掃描。掃描下一張文件之前，請先關閉視窗。
- 當 [ 列印 ] 視窗顯示時，請勿在其他應用程式中移動、刪除或重新命名掃描影像。



## ■ 轉換為 Word/Excel 文件

本節說明如何使用 ScanSnap 隨附的 ABBYY FineReader for ScanSnap，將掃描影像轉換為 Word / Excel 檔案。

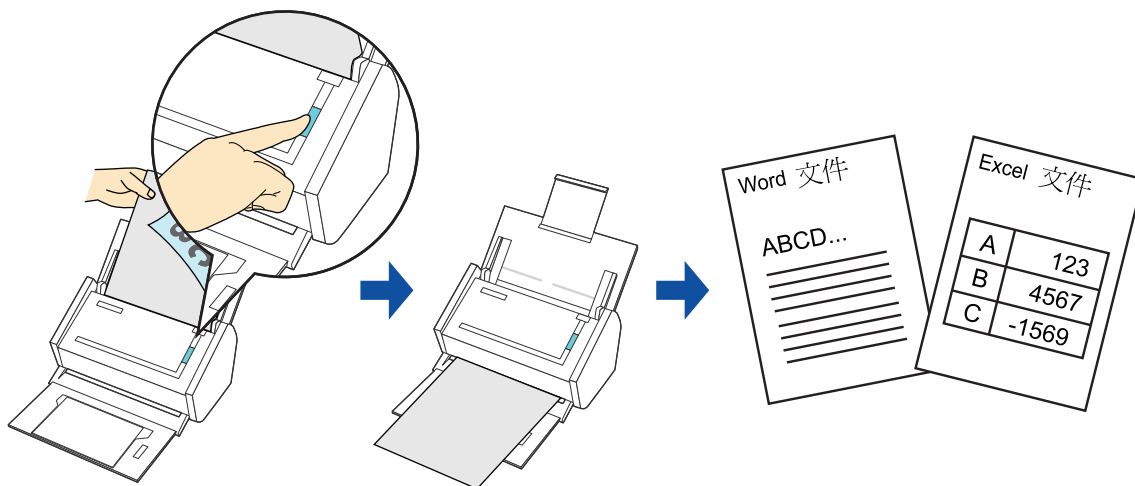

- 若要執行文字辨識，必須在電腦上安裝以下應用程式：
  - ABBYY FineReader for ScanSnap (ScanSnap 隨附)
  - Word
  - Excel
- 除非已安裝 Word 和 Excel 並完成使用者註冊程序，否則便無法檢視轉換成這些檔案類型的文件。請安裝這些應用程式並完成使用者註冊程序，以便在電腦中檢視轉換後的文件。
- 如果電腦中尚未安裝 Word 程式，則會以 TextEdit 顯示轉換成 Word 的純文字文件。如果電腦中尚未安裝 Excel 程式，則無法檢視轉換成 Excel 的文件。
- ABBYY FineReader for ScanSnap 適用於以下 Word 和 Excel 版本：
  - Word：2011 / 2008 / 2004
  - Excel：2011 / 2008 / 2004
- 請勿在使用 Word 或 Excel 時使用此項功能。此外，請勿在執行此功能的同時使用 Word 或 Excel。如果您同時使用 Word 或 Excel 和此功能，系統會將轉換結果存檔，但可能不會顯示出來（即使在 [FineReader for ScanSnap Preferences] 視窗中勾選了 [Open file after recognition] 核取方塊亦然）。



關於 ABBY FineReader for ScanSnap 的 OCR 功能

- ABBY FineReader for ScanSnap 是 ScanSnap 專用的應用程式。此程式只能對使用 ScanSnap 作成的 PDF 檔案執行文字辨識。無法對 Adobe Acrobat 或其他應用程式作成的 PDF 檔案執行文字辨識。
- 光學字元辨識程式具有以下特性。執行文字辨識之前，請根據以下準則，檢查您要轉換的文件是否適合轉換。

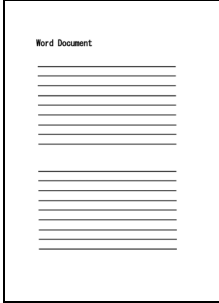
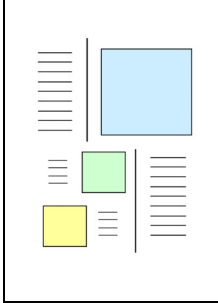
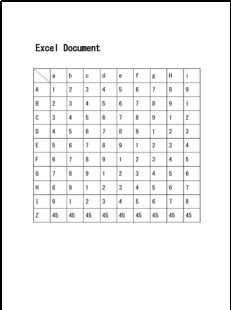
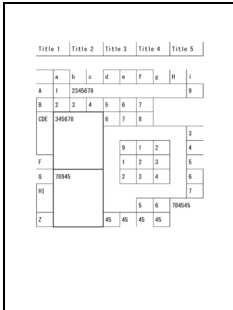
應用程式	適合轉換	不適合轉換
Scan to Word	<p>含有單欄或雙欄版面簡單的文件</p> 	<p>含有圖表、表格和文字等版面複雜的文件（例如小冊子、雜誌和報紙）</p> 
Scan to Excel	<p>含簡單表格且沒有合併儲存格的文件</p> 	<p>包含以下項目的文件：</p> <ul style="list-style-type: none"> <li>- 沒有實線邊框的表格</li> <li>- 儲存格格式複雜的表格</li> <li>- 含子表格的複雜表格</li> <li>- 圖表</li> <li>- 繪圖</li> <li>- 相片</li> <li>- 直向文字</li> </ul> 



- 以下參數可能無法按照原稿還原。建議使用 Word 或 Excel 開啓轉換後的文件，以便更正或編輯辨識錯誤的字元：
  - 字元的字型與大小
  - 字元間距與行距
  - 底線、粗體、斜體字元
  - 上標 / 下標
- 對於以下類型的文件（字元）可能無法正確辨識。變更色彩模式或提高解析度，均可能獲得較佳的文字辨識效果。
  - 含手寫字元的文件
  - 字元小的文件（小於 10 點）
  - 歪斜的文件
  - 書寫語言並非指定語言的文件
  - 字元背景顏色不均的文件  
例如加有網底的字元
  - 含有許多裝飾字元的文件  
例如裝飾字元（浮凸 / 框線）
  - 字元後含圖樣背景的文件  
例如字元與圖片和圖表重疊
  - 含有許多字元與底線或邊框相連的文件
  - 版面複雜以及字元無法讀取的文件  
(對這類文件處理文字辨識時，可能需要花費較長的時間)
- 轉換為 Excel 檔案時，如果辨識結果超過 65,536 行，則不會儲存超過此限的辨識結果。
- 轉換為 Excel 檔案時，系統不會複製整份文件、圖表、圖片和表格長度 / 寬度等版面資訊。系統只會還原表格和字串。



在 ABBYY FineReader for ScanSnap 設定視窗中，可以變更轉換為 Word 或 Excel 文件時所套用的設定。

選擇 [應用程式] → [ABBYY FineReader for ScanSnap] → [FineReader for ScanSnap Preferences]。然後，選擇 [FineReader for ScanSnap Preferences] 功能表 → [Preferences] 以顯示以下視窗。

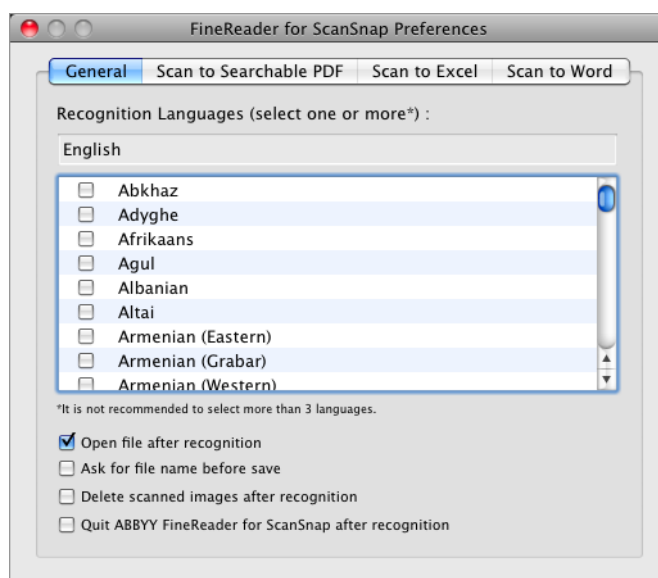

關於如何指定設定的詳細資訊，請參閱《ABBYY FineReader for ScanSnap Help》。

關於使用或不使用「快捷功能表」來掃描，並將掃描影像轉換為 Word/Excel 檔案之程序的詳細資訊，請參閱以下說明：

- 使用快捷功能表（→ [第 300 頁](#)）
- 不使用快捷功能表（→ [第 301 頁](#)）

## 使用快捷功能表



若要使用「快捷功能表」，您需要在 ScanSnap 設定視窗中勾選 [使用快捷功能表] 核取方塊。  
關於如何使用「快捷功能表」執行掃描的詳細資訊，請參閱〈使用快捷功能表〉（第 250 頁）。

### 1. 將文件載入 ScanSnap。

關於如何裝載文件的詳細資訊，請參閱〈如何裝載文件〉（第 29 頁）。

### 2. 按下 ScanSnap 上的 [Scan] 按鈕以開始掃描。



建議在 ScanSnap 設定視窗的 [掃描] 標籤中，將 [畫質] 選擇為 [自動解析度] 或 [超精細]。

⇒ 當掃描完成後，會出現「快捷功能表」。

### 3. 按一下 [Scan to Word] 或 [Scan to Excel] 圖示。



- 若您在 ScanSnap 設定視窗中，將 [檔案選項] 標籤中的 [檔案格式] 選擇為 [JPEG(\*.jpg)] 並執行掃描時，掃描資料將無法轉換為 Word 或 Excel 檔案。
- 當「快捷功能表」顯示時，無法開始掃描。請等待轉換完成，再掃描其他文件。
- 當「快捷功能表」顯示時，請勿在其他應用程式中移動、刪除或重新命名掃描影像。

⇒ 出現以下訊息，開始進行轉換。

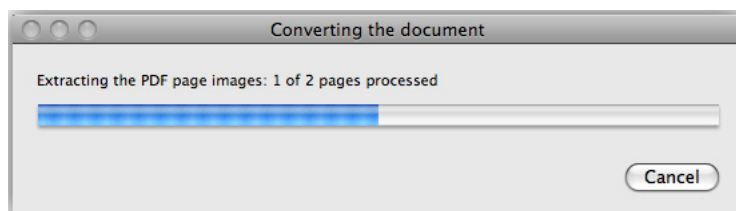

⇒ 轉換完成後，Word 或 Excel 會啟動並顯示轉換結果。



Word 或 Excel 檔案會儲存為以下格式：

- Scan to Word：RTF 格式 (.rtf)
- Scan to Excel：XLS 格式 (.xls)

## 不使用快捷功能表



若要停用「快捷功能表」，您需要在 ScanSnap 設定視窗中取消勾選 [使用快捷功能表] 核取方塊。

關於如何不使用「快捷功能表」執行掃描的詳細資訊，請參閱〈不使用快捷功能表〉（第 254 頁）。

### 1. 從 ScanSnap Manager 功能表中選擇 [設定]。

關於 ScanSnap Manager 功能表的詳細資訊，請參閱〈ScanSnap Manager 功能表〉（第 246 頁）。

⇒ 出現 ScanSnap 設定視窗。

### 2. 在 [應用程式] 標籤的 [應用程式] 彈出功能表中選擇 [Scan to Word] 或 [Scan to Excel]。



- 建議在 ScanSnap 設定視窗的 [掃描] 標籤中，將 [畫質] 選擇為 [自動解析度] 或 [超精細]。
- ScanSnap Manager 亦可與 [Scan to Word] 或 [Scan to Excel] 連結，當您選擇：
  - ScanSnap 設定視窗 [個人設定] 彈出功能表中的 [Scan to Word] 或 [Scan to Excel]
  - 「個人設定」功能表的 [Scan to Word] 或 [Scan to Excel]

### 3. 按一下 ScanSnap 設定視窗中的 [套用] 按鈕。

4. 按一下左上角的 [ × ] 按鈕以關閉 ScanSnap 設定視窗。

5. 將文件載入 ScanSnap。

關於如何裝載文件的詳細資訊，請參閱〈[如何裝載文件](#)〉（第 29 頁）。

6. 按下 ScanSnap 上的 [Scan] 按鈕以開始掃描。

⇒ 出現以下訊息，開始將影像資料轉換成 Word 或 Excel 檔案。

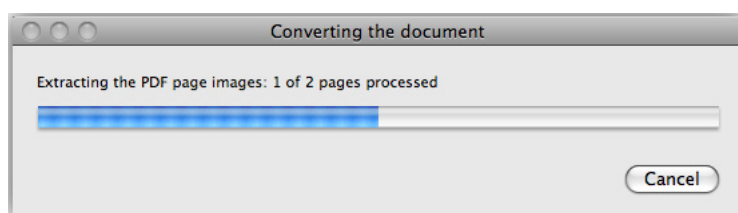

⇒ 轉換完成後，Word 或 Excel 會啟動並顯示轉換結果。



Word 或 Excel 檔案會儲存為以下格式：

- Scan to Word：RTF 格式 (.rtf)
- Scan to Excel：XLS 格式 (.xls)

## ■ 將名片儲存到 Cardiris

本節說明如何將名片影像和相關資訊儲存到 Cardiris。

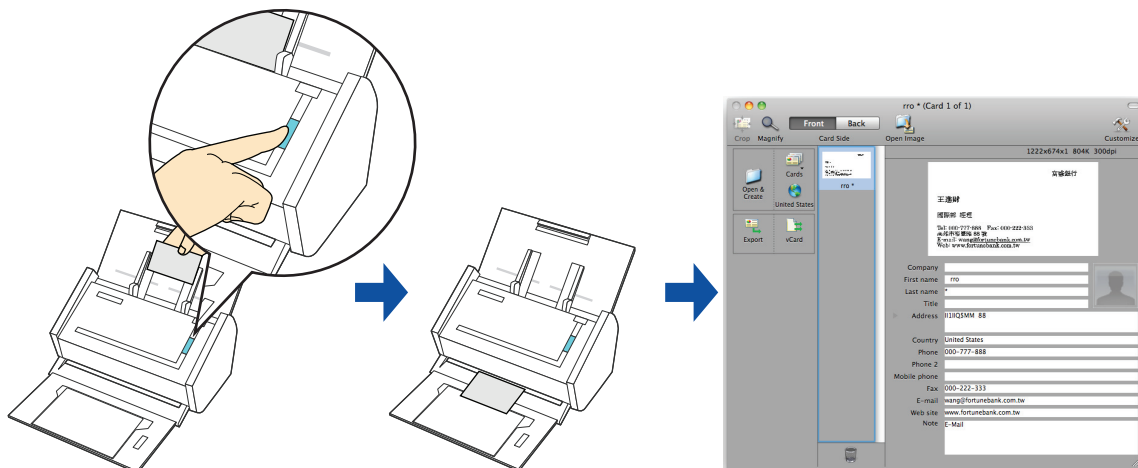

關於使用或不使用「快捷功能表」來掃描，並在 Cardiris 中管理名片之程序的詳細資訊，請參閱以下說明：

- 使用快捷功能表（→ [第 304 頁](#)）
- 不使用快捷功能表（→ [第 306 頁](#)）
- 在 Cardiris 中使用 Address Book（→[第 309 頁](#)）

## 使用快捷功能表



若要使用「快捷功能表」，您需要在 ScanSnap 設定視窗中勾選 [使用快捷功能表] 核取方塊。關於如何使用「快捷功能表」執行掃描的詳細資訊，請參閱〈[使用快捷功能表](#)〉（第 250 頁）。

### 1. 將名片載入 ScanSnap。

- 以正面朝 ADF 進紙槽（掀蓋）的方式載入名片。
- 若要掃描多張名片，請將名片疊在一起載入。
- 側導板和名片之間請勿留有空隙。

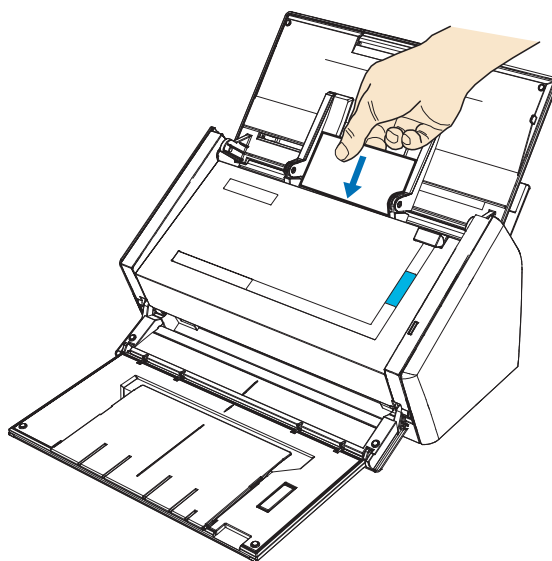

### 2. 按下 ScanSnap 上的 [Scan] 按鈕以開始掃描。



建議在 ScanSnap 設定視窗的 [掃描] 標籤中，將 [畫質] 選擇為 [自動解析度] 或 [超精細]。

⇒ 當掃描完成後，會出現「快捷功能表」。

### 3. 按一下 [Cardiris] 圖示。







- 當「快捷功能表」顯示時，無法開始掃描。在掃描其他文件之前，請等待 ScanSnap Manager 與 Cardiris 連結。
- 當「快捷功能表」顯示時，請勿在其他應用程式中移動、刪除或重新命名掃描影像。

⇒ 出現 Cardiris 視窗。

#### 4. 檢查掃描出來的名片影像與文字辨識結果。

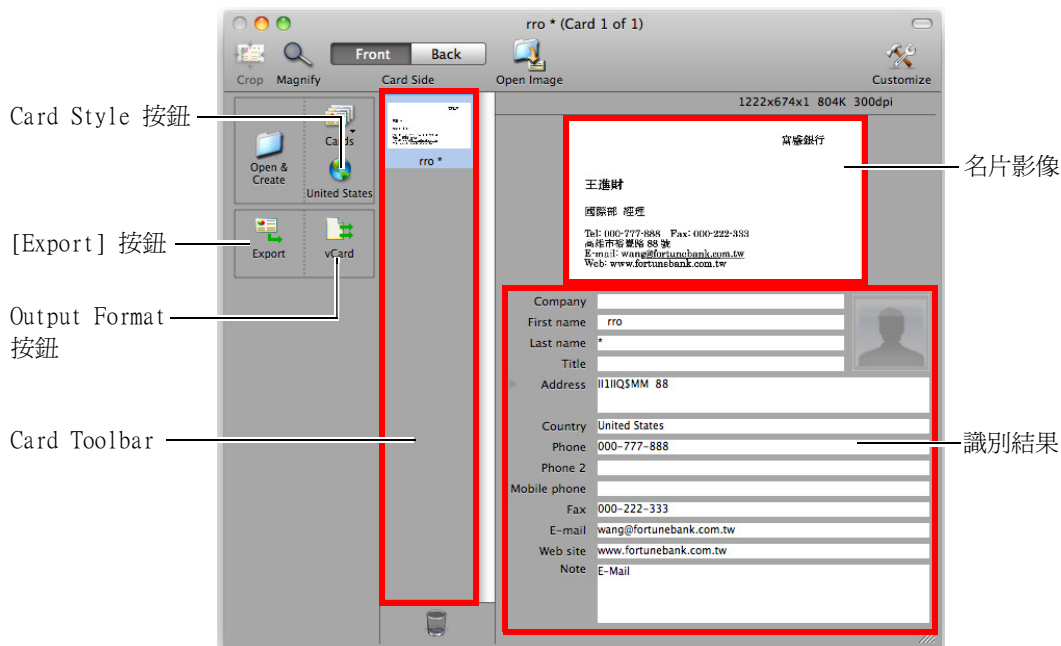

目前的名片影像顯示於右上角。

已掃描的名片清單會顯示於名片工具列中。

辨識結果顯示於名片影像之下。



請勿在設定或訊息視窗開啓時結束 Cardiris。



- 若要以目前 Cardiris 設定語言以外的其他語言辨識名片，請按一下 Card Sytle 按鈕變更國家設定。
- 關於 Cardiris 功能與使用方法的詳細資訊，請參閱《Cardiris™ 4 User Guide》和《Cardiris Help》。

## 不使用快捷功能表



若要停用「快捷功能表」，您需要在 ScanSnap 設定視窗中取消勾選 [ 使用快捷功能表 ] 核取方塊。  
關於如何不使用「快捷功能表」執行掃描的詳細資訊，請參閱〈不使用快捷功能表〉（第 254 頁）。

### 1. 從 ScanSnap Manager 功能表中選擇 [ 設定 ]。

關於 ScanSnap Manager 功能表的詳細資訊，請參閱〈ScanSnap Manager 功能表〉（第 246 頁）。

⇒ 出現 ScanSnap 設定視窗。

### 2. 在 [ 應用程式 ] 標籤的 [ 應用程式 ] 彈出功能表中選擇 [Cardiris]。



建議在 ScanSnap 設定視窗的 [ 掃描 ] 標籤中，將 [ 畫質 ] 選擇為 [ 自動解析度 ] 或 [ 超精細 ]。



您也可選擇以下項目來連結 ScanSnap Manager 與 [Cardiris]：

- [ScanSnap 設定視窗 [ 個人設定 ] 彈出功能表中的 [Cardiris]
- 「個人設定」功能表的 [Cardiris]

### 3. 按一下 [ 套用 ] 按鈕。

### 4. 按一下左上角的 [ ✕ ] 按鈕以關閉 ScanSnap 設定視窗。

## 5. 將名片載入 ScanSnap。

- 以正面朝 ADF 進紙槽（掀蓋）的方式載入名片。
- 若要掃描多張名片，請將名片疊在一起載入。
- 側導板和名片之間請勿留有空隙。

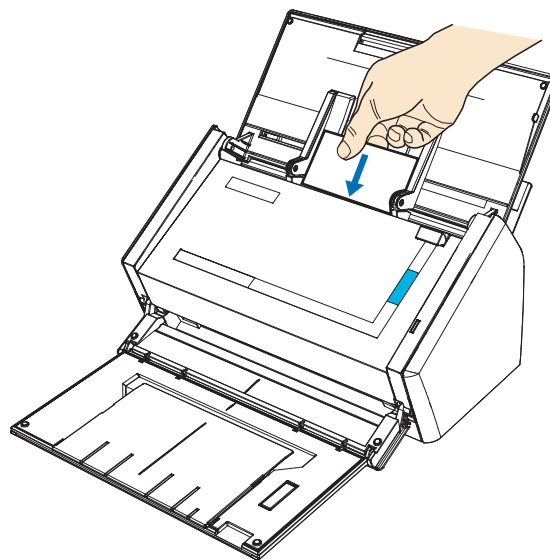

## 6. 按下 ScanSnap 上的 [Scan] 按鈕以開始掃描。

⇒ 出現 Cardiris 視窗。

## 7. 檢查掃描出來的名片影像與文字辨識結果。

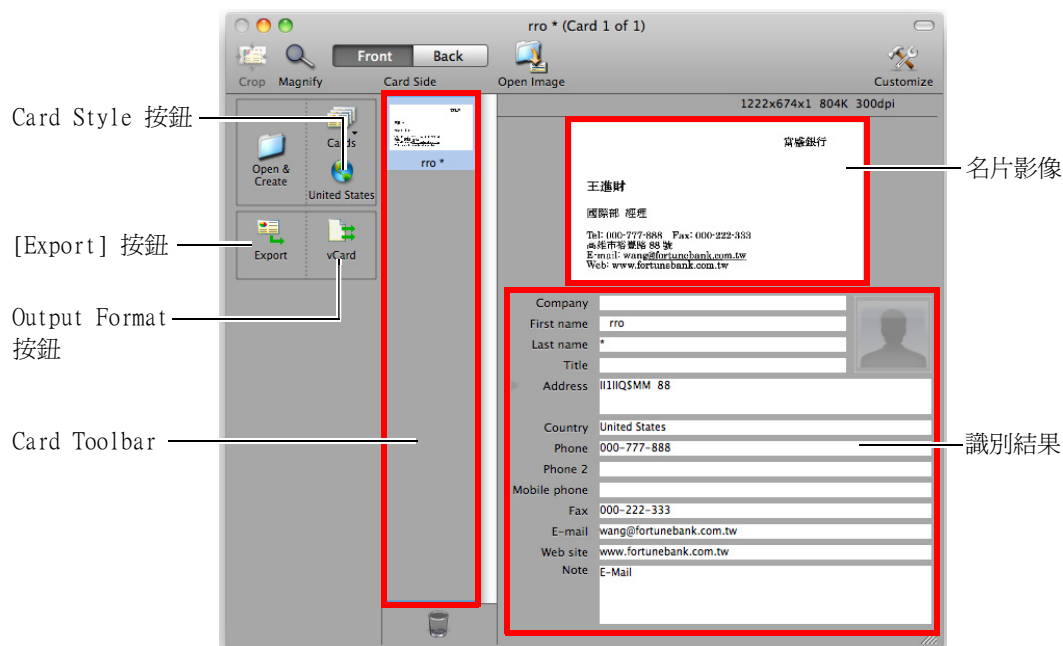

目前的名片影像顯示於右上角。

已掃描的名片清單會顯示於名片工具列中。

辨識結果顯示於名片影像之下。



請勿在設定或訊息視窗開啓時結束 Cardiris。



- 若要以目前 Cardiris 設定語言以外的其他語言辨識名片，請按一下 Card Sytle 按鈕變更國家設定。
- 關於 Cardiris 功能與使用方法的詳細資訊，請參閱《Cardiris™ 4 User Guide》和《Cardiris Help》。

## 在 Cardiris 中使用 Address Book

若要將掃描名片已辨識的字元登錄到 Address Book，請執行以下程序。



請勿在設定或訊息視窗開啓時結束 Cardiris。

1. 按一下 Output Format 按鈕，或在功能表列中選擇 [Settings] → [Output Format]。

⇒ 出現 [Business Cards] 視窗。

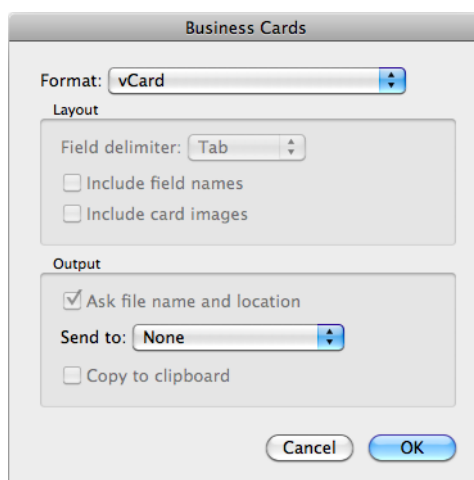

2. 從 [Format] 彈出功能表選擇 [Address Book]。

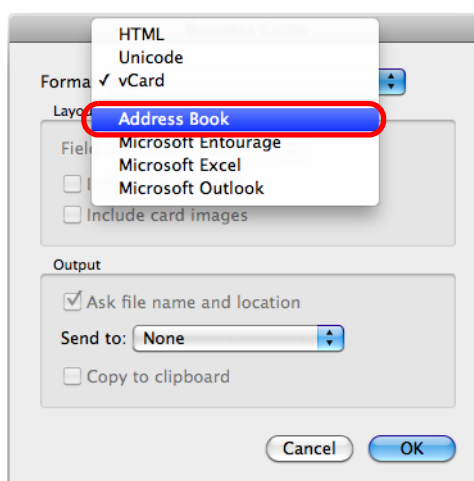

3. 按一下 [OK] 按鈕。

**4.** 按一下 [Export] 按鈕，或在功能表列中選擇 [Process] → [Export All Cards]。

⇒ 名片工具列中所有掃描名片的字元辨識結果都會登錄到「通訊錄」中。

**5.** 在功能表列中選擇 [Cardiris for ScanSnap] → [Quit Cardiris for ScanSnap] 以結束 Cardiris。



掃描名片的辨識結果可以文字或 vCard 格式輸出。關於更多詳細資訊，請參閱《Cardiris™ 4 User Guide》和《Cardiris Help》。

## ■ 儲存掃描影像於 iPhoto

本節說明如何將掃描影像儲存到 iPhoto。

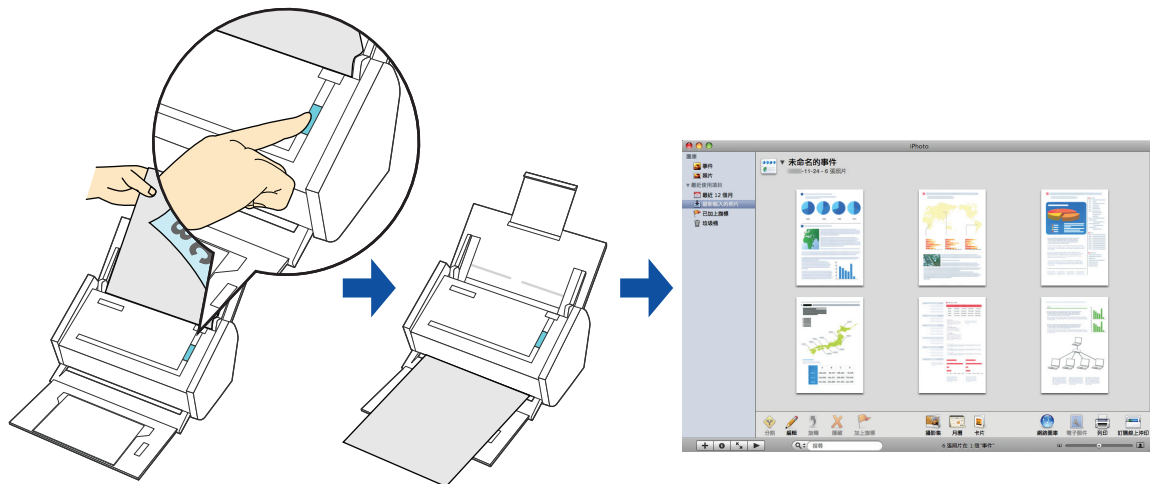

關於使用或不使用「快捷功能表」來掃描，並將掃描影像儲存於 iPhoto 之程序的詳細資訊，請參閱以下說明：

- 使用快捷功能表（→ [第 312 頁](#)）
- 不使用快捷功能表（→ [第 314 頁](#)）

## 使用快捷功能表



若要使用「快捷功能表」，您需要在 ScanSnap 設定視窗中勾選 [使用快捷功能表] 核取方塊。  
關於如何使用「快捷功能表」執行掃描的詳細資訊，請參閱〈[使用快捷功能表](#)〉（第 250 頁）。

### 1. 將文件載入 ScanSnap。

關於如何裝載文件的詳細資訊，請參閱〈[如何裝載文件](#)〉（第 29 頁）。

### 2. 按下 ScanSnap 上的 [Scan] 按鈕以開始掃描。

⇒ 當掃描完成後，會出現「快捷功能表」。

### 3. 按一下 [iPhoto] 圖示。



- 當「快捷功能表」顯示時，無法開始掃描。在掃描其他文件之前，請等待 ScanSnap Manager 與 iPhoto 連結。
- 當「快捷功能表」顯示時，請勿在其他應用程式中移動、刪除或重新命名掃描影像。

⇒ 出現 [iPhoto] 視窗。



#### 4. 檢查儲存於 iPhoto 的掃描影像。



將掃描影像儲存到 iPhoto 時，也會同時儲存到 ScanSnap 設定視窗 [ 儲存 ] 標籤 [ 影像存檔資料夾 ] 中指定的資料夾。若沒有需要，請刪除檔案。

## 不使用快捷功能表



若要停用「快捷功能表」，您需要在 ScanSnap 設定視窗中取消勾選 [ 使用快捷功能表 ] 核取方塊。  
關於如何不使用「快捷功能表」執行掃描的詳細資訊，請參閱〈不使用快捷功能表〉（第 254 頁）。

### 1. 從 ScanSnap Manager 功能表中選擇 [ 設定 ]。

關於 ScanSnap Manager 功能表的詳細資訊，請參閱〈ScanSnap Manager 功能表〉（第 246 頁）。

⇒ 出現 ScanSnap 設定視窗。

### 2. 在 [ 應用程式 ] 標籤的 [ 應用程式 ] 彈出功能表中選擇 [ iPhoto ]。



您也可選擇以下項目來連結 ScanSnap Manager 與 [ iPhoto ]：

- ScanSnap 設定視窗 [ 個人設定 ] 彈出功能表中的 [ iPhoto ]
- 「個人設定」功能表的 [ iPhoto ]

### 3. 按一下 [ 套用 ] 按鈕。

### 4. 按一下左上角的 [ ✕ ] 按鈕以關閉 ScanSnap 設定視窗。

## 5. 將文件載入 ScanSnap。

關於如何裝載文件的詳細資訊，請參閱〈[如何裝載文件](#)〉（第 29 頁）。

## 6. 按下 ScanSnap 上的 [Scan] 按鈕以開始掃描。

⇒ 當掃描完成後，會出現 [iPhoto] 視窗。

## 7. 檢查儲存於 iPhoto 的掃描影像。

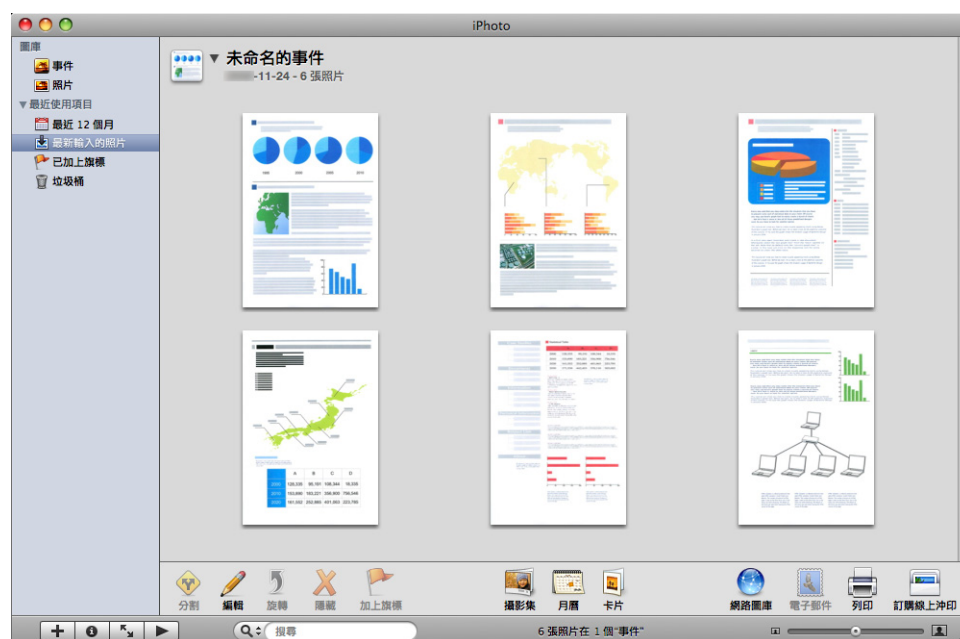

將掃描影像儲存到 iPhoto 時，也會同時儲存到 ScanSnap 設定視窗 [ 儲存 ] 標籤 [ 影像存檔資料夾 ] 中指定的資料夾。若沒有需要，請刪除檔案。

## ■ 將文件儲存到 Evernote

本節說明如何將掃描影像儲存到 Evernote 中成為 PDF 檔案。

當您將掃描影像轉換成可搜尋的 PDF 並儲存到 Evernote，則可在 Evernote 中搜尋該 PDF 檔案。

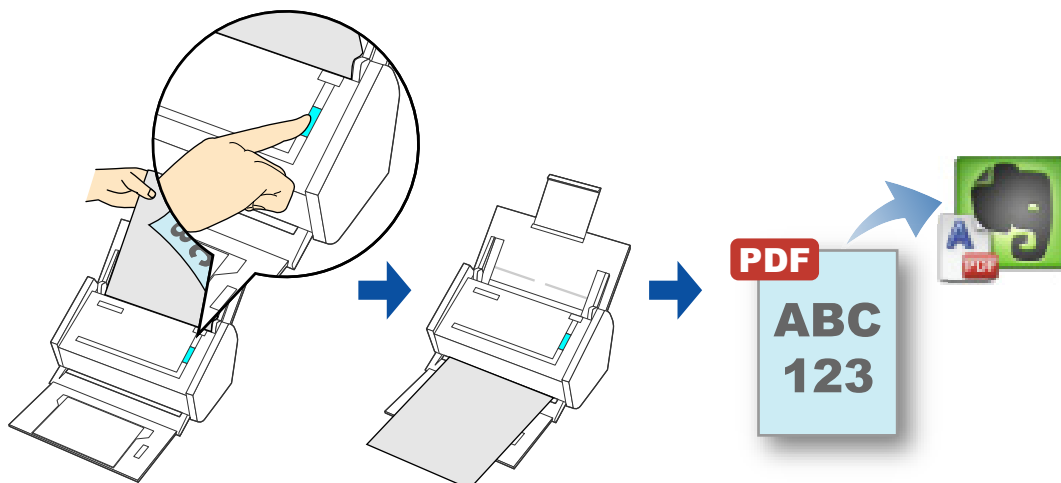

- 需要建立 Evernote 帳號（免費或專業版）。
- 您必須在 Mac 版的 Evernote 中建立記事本，才可以將檔案儲存到 Evernote。
- 請先停用 Evernote [ 喜好設定 ] 視窗中的 [ 將新記事移到前面 ]，以防止連續掃描文件時，新記事出現在畫面上。右側是 Mac 版 Evernote 2.0.4 的畫面。請取消勾選此視窗的 [ 將新記事移到前面 ] 核取方塊。實際視窗和內容可能會根據使用的 Evernote 版本而異。



關於使用或不使用「快捷功能表」來掃描，並將掃描影像儲存至 Evernote 之程序的詳細資訊，請參閱以下說明：

- 使用快捷功能表（→ [第 317 頁](#)）
- 不使用快捷功能表（→ [第 319 頁](#)）

## 使用快捷功能表



若要使用「快捷功能表」，您需要在 ScanSnap 設定視窗中勾選 [使用快捷功能表] 核取方塊。關於如何使用「快捷功能表」執行掃描的詳細資訊，請參閱〈[使用快捷功能表](#)〉（第 250 頁）。

### 1. 將文件載入 ScanSnap。

關於如何裝載文件的詳細資訊，請參閱〈[如何裝載文件](#)〉（第 29 頁）。

### 2. 按下 ScanSnap 上的 [Scan] 按鈕以開始掃描。

⇒ 當掃描完成後，會出現「快捷功能表」。

### 3. 變更 [Scan to Evernote (Document)] 的設定（若不要變更任何設定，請跳到步驟 4.）。

1. 按一下 [Scan to Evernote (Document)] 圖示下的 [設定]。



⇒ 出現 [Scan to Evernote (Document) - 選項] 視窗。

2. 變更設定。

關於 [Scan to Evernote (Document) - 選項] 視窗的詳細資訊，請參閱《ScanSnap Manager 說明》。

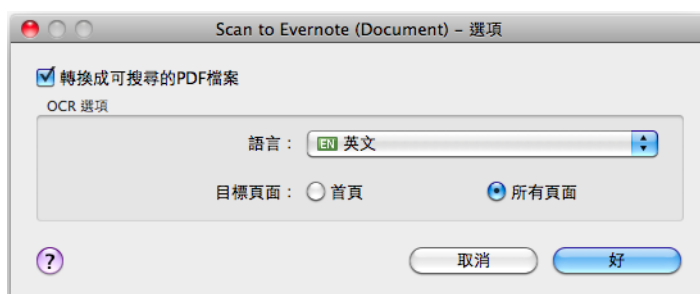

3. 按一下 [好] 按鈕關閉 [Scan to Evernote (Document) - 選項] 視窗。

#### 4. 按一下 [Scan to Evernote (Document)] 圖示。



- 當「快捷功能表」顯示時，無法開始掃描。掃描下一張文件之前，請先將 PDF 檔案儲存到 Evernote。
- 當「快捷功能表」顯示時，請勿在其他應用程式中移動、刪除或重新命名掃描影像。

⇒ 若在 ScanSnap 設定視窗中，將 [ 檔案選項 ] 標籤中的 [ 檔案格式 ] 選擇為 [ JPEG(\*.jpg) ]，會從各 JPEG 檔案建立個別的 PDF 檔。建立檔案時，會出現以下的視窗。

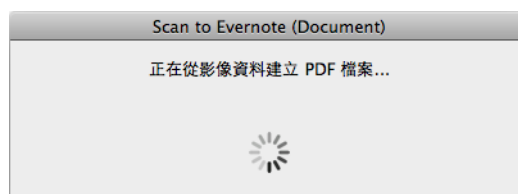

⇒ 若在步驟 3. 中勾選了 [ 轉換成可搜尋的 PDF 檔案 ] 核取方塊，系統會根據 [ Scan to Evernote (Document) - 選項 ] 視窗中的 [ OCR 選項 ] 設定執行文字辨識。執行文字辨識時，會出現以下的視窗。

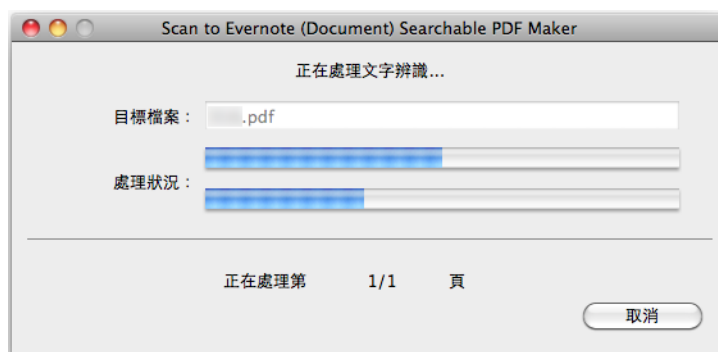

若有任何頁面包含尚未辨識的文字，則會執行文字辨識。注意：系統會對所有頁面執行文字辨識（包括含已辨識文字的頁面）。

⇒ 啟動 Mac 版的 Evernote，並將 PDF 檔儲存至 Evernote。



即使已將掃描影像儲存到 Evernote，儲存掃描影像的檔案仍然會留在 ScanSnap 設定視窗 [ 儲存 ] 標籤 [ 影像存檔資料夾 ] 所指定的資料夾中。若沒有需要，請刪除檔案。

## 不使用快捷功能表



若要停用「快捷功能表」，您需要在 ScanSnap 設定視窗中取消勾選 [使用快捷功能表] 核取方塊。  
關於如何不使用「快捷功能表」執行掃描的詳細資訊，請參閱〈不使用快捷功能表〉（第 254 頁）。

### 1. 從 ScanSnap Manager 功能表中選擇 [設定]。

關於 ScanSnap Manager 功能表的詳細資訊，請參閱〈ScanSnap Manager 功能表〉（第 246 頁）。

⇒ 出現 ScanSnap 設定視窗。

### 2. 在 [應用程式] 標籤的 [應用程式] 彈出功能表中選擇 [Scan to Evernote (Document)]。



您也可選擇以下項目來連結 ScanSnap Manager 與 [Scan to Evernote (Document)]：

- ScanSnap 設定視窗 [個人設定] 彈出功能表中的 [Scan to Evernote (Document)]
- 「個人設定」功能表中的 [Scan to Evernote (Document)]

### 3. 變更 [Scan to Evernote (Document)] 的設定（若不要變更任何設定，請跳到步驟 4.）。

1. 按一下 [應用程式之設定] 按鈕。

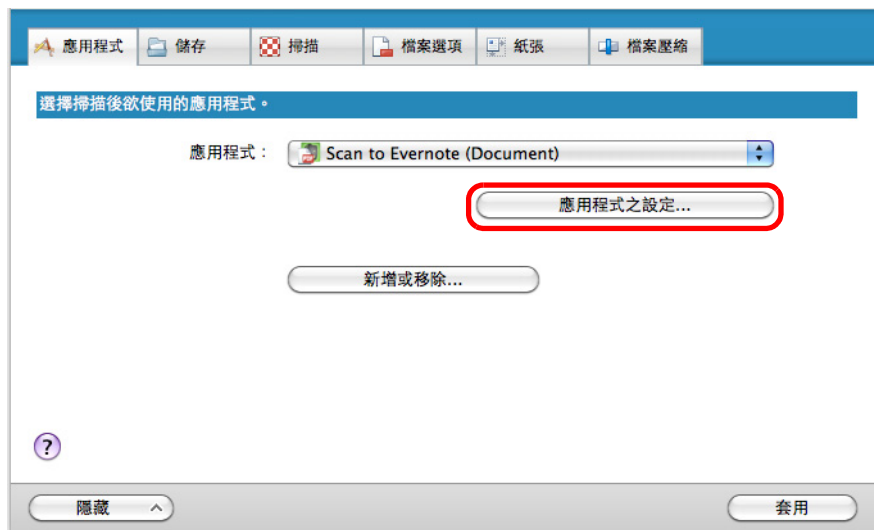

⇒ 出現 [Scan to Evernote (Document) - 選項] 視窗。

2. 變更設定。

關於 [Scan to Evernote (Document) - 選項] 視窗的詳細資訊，請參閱《ScanSnap Manager 說明》。

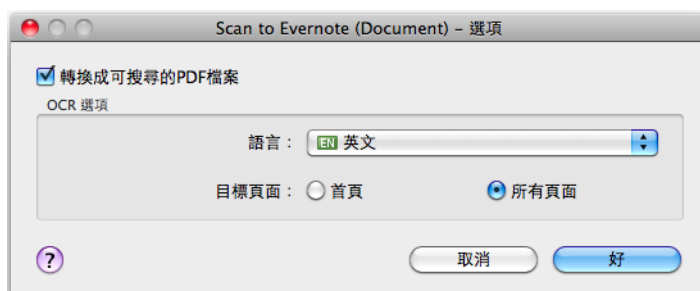

3. 按一下 [好] 按鈕關閉 [Scan to Evernote (Document) - 選項] 視窗。

### 4. 按一下 [套用] 按鈕。

### 5. 按一下左上角的 [✕] 按鈕以關閉 ScanSnap 設定視窗。

### 6. 將文件載入 ScanSnap。

關於如何裝載文件的詳細資訊，請參閱〈[如何裝載文件](#)〉（第 29 頁）。



## 7. 按下 ScanSnap 上的 [Scan] 按鈕以開始掃描。

- ⇒ 若在 ScanSnap 設定視窗中，將 [檔案選項] 標籤中的 [檔案格式] 選擇為 [JPEG(\*.jpg)]，掃描完成後會從各 JPEG 檔案建立個別的 PDF 檔。建立檔案時，會出現以下的視窗。

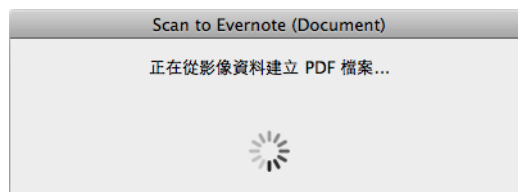

- ⇒ 若在步驟 3. 中勾選了 [轉換成可搜尋的 PDF 檔案] 核取方塊，系統會根據 [Scan to Evernote (Document) - 選項] 視窗中的 [OCR 選項] 設定執行文字辨識。執行文字辨識時，會出現以下的視窗。

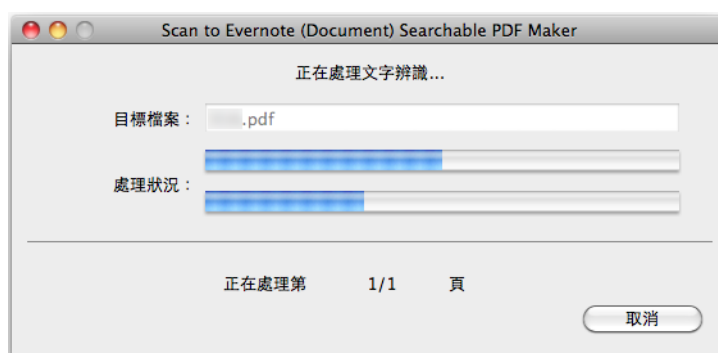

若有任何頁面包含尚未辨識的文字，則會執行文字辨識。注意：系統會對所有頁面執行文字辨識（包括含已辨識文字的頁面）。

- ⇒ 啟動 Mac 版的 Evernote，並將 PDF 檔儲存至 Evernote。



即使已將掃描影像儲存到 Evernote，儲存掃描影像的檔案仍然會留在 ScanSnap 設定視窗 [儲存] 標籤 [影像存檔資料夾] 所指定的資料夾中。若沒有需要，請刪除檔案。

## ■ 將手寫備忘儲存到 Evernote

本節說明如何將掃描影像儲存到 Evernote 中成為 JPEG 檔案。

當您將 JPEG 檔案儲存到 Evernote 時，會對所有文字（包含手寫字元）執行文字辨識，並可於在 Evernote 中搜尋該檔案。

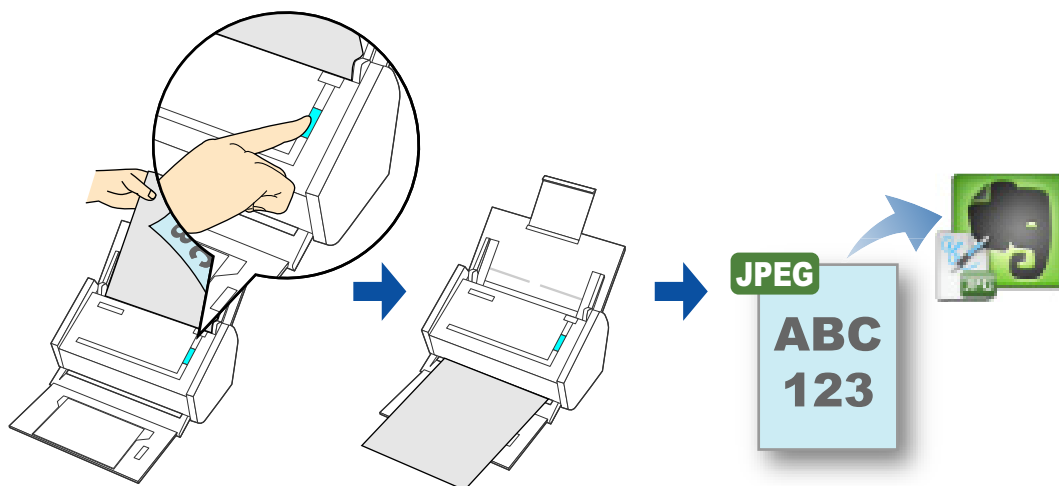

- 需要建立 Evernote 帳號（免費或專業版）。
- 您必須在 Mac 版的 Evernote 中建立記事本，才可以將檔案儲存到 Evernote。
- 請先停用 Evernote [喜好設定] 視窗中的 [將新記事移到前面]，以防止連續掃描文件時，新記事出現在畫面上。右側是 Mac 版 Evernote 2.0.4 的畫面。請取消勾選此視窗的 [將新記事移到前面] 核取方塊。實際視窗和內容可能會根據使用的 Evernote 版本而異。



關於使用或不使用「快捷功能表」來掃描，並將掃描影像傳送至 Evernote 之程序的詳細資訊，請參閱以下說明：

- 使用快捷功能表（→ [第 323 頁](#)）
- 不使用快捷功能表（→ [第 324 頁](#)）

## 使用快捷功能表



若要使用「快捷功能表」，您需要在 ScanSnap 設定視窗中勾選 [使用快捷功能表] 核取方塊。關於如何使用「快捷功能表」執行掃描的詳細資訊，請參閱〈[使用快捷功能表](#)〉（第 250 頁）。

### 1. 將文件載入 ScanSnap。

關於如何裝載文件的詳細資訊，請參閱〈[如何裝載文件](#)〉（第 29 頁）。

### 2. 按下 ScanSnap 上的 [Scan] 按鈕以開始掃描。

⇒ 當掃描完成後，會出現「快捷功能表」。

### 3. 按一下 [Scan to Evernote (Note)] 圖示。

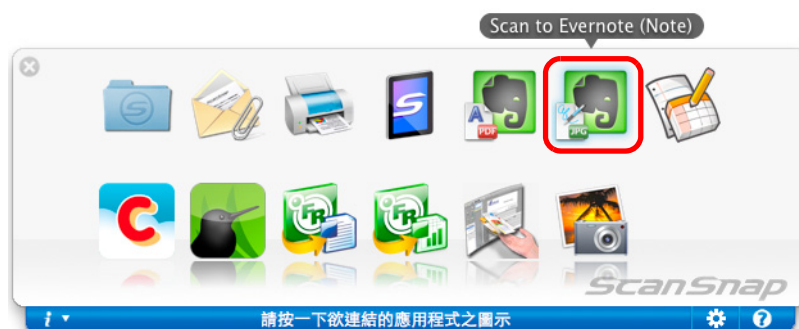

- 當「快捷功能表」顯示時，無法開始掃描。掃描下一張文件之前，請先將 JPEG 檔案儲存到 Evernote。
- 當「快捷功能表」顯示時，請勿在其他應用程式中移動、刪除或重新命名掃描影像。

⇒ 若在 ScanSnap 設定視窗中，將 [檔案選項] 標籤中的 [檔案格式] 選擇為 [PDF(\*.pdf)]，PDF 檔案每一頁均會建立成個別的 JPEG 檔案。建立檔案時，會出現以下的視窗。

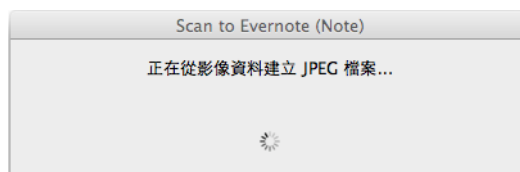

⇒ 啟動 Mac 版的 Evernote，並將 JPEG 檔儲存至 Evernote。



- 當您在 ScanSnap 設定視窗 [檔案選項] 標籤的 [檔案格式] 中選擇 [PDF (\*.pdf)] 時，系統會對儲存到 Evernote 的檔案，自動將四位數的序號增加到檔名中。例如，當檔案名稱為 [ScanSnap] 時，會如下儲存檔案：  
ScanSnap\_0001、ScanSnap\_0002、ScanSnap\_0003...
- 即使已將掃描影像儲存到 Evernote，儲存掃描影像的檔案仍然會留在 ScanSnap 設定視窗 [儲存] 標籤 [影像存檔資料夾] 所指定的資料夾中。若沒有需要，請刪除檔案。

## 不使用快捷功能表



若要停用「快捷功能表」，您需要在 ScanSnap 設定視窗中取消勾選 [使用快捷功能表] 核取方塊。  
關於如何不使用「快捷功能表」執行掃描的詳細資訊，請參閱〈不使用快捷功能表〉（第 254 頁）。

### 1. 從 ScanSnap Manager 功能表中選擇 [設定]。

關於 ScanSnap Manager 功能表的詳細資訊，請參閱〈ScanSnap Manager 功能表〉（第 246 頁）。

⇒ 出現 ScanSnap 設定視窗。

### 2. 在 [應用程式] 標籤的 [應用程式] 彈出功能表中選擇 [Scan to Evernote (Note)]。



您也可選擇以下項目來連結 ScanSnap Manager 與 [Scan to Evernote (Note)]：

- ScanSnap 設定視窗 [個人設定] 彈出功能表中的 [Scan to Evernote (Note)]
- 「個人設定」功能表中的 [Scan to Evernote (Note)]

### 3. 按一下 [套用] 按鈕。

### 4. 按一下左上角的 [X] 按鈕以關閉 ScanSnap 設定視窗。

## 5. 將文件載入 ScanSnap。

關於如何裝載文件的詳細資訊，請參閱〈[如何裝載文件](#)〉（第 29 頁）。

## 6. 按下 ScanSnap 上的 [Scan] 按鈕以開始掃描。

⇒ 若在 ScanSnap 設定視窗中，將 [檔案選項] 標籤中的 [檔案格式] 選擇為 [PDF(\*.pdf)]，掃描完成後 PDF 檔案每一頁均會建立成個別的 JPEG 檔案。建立檔案時，會出現以下的視窗。

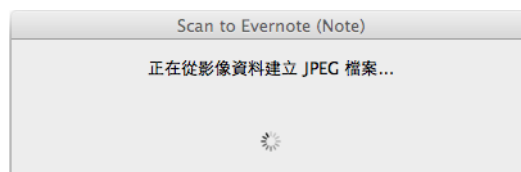

⇒ 啟動 Mac 版的 Evernote，並將 JPEG 檔儲存至 Evernote。



- 當您在 ScanSnap 設定視窗 [檔案選項] 標籤的 [檔案格式] 中選擇 [PDF (\*.pdf)] 時，系統會對儲存到 Evernote 的檔案，自動將四位數的序號增加到檔名中。例如，當檔案名稱為 [ScanSnap] 時，會如下儲存檔案：  
ScanSnap\_0001、ScanSnap\_0002、ScanSnap\_0003...
- 即使已將掃描影像儲存到 Evernote，儲存掃描影像的檔案仍然會留在 ScanSnap 設定視窗 [儲存] 標籤 [影像存檔資料夾] 所指定的資料夾中。若沒有需要，請刪除檔案。

## ■ 將文件儲存到「Google 文件」

本節說明如何將掃描影像儲存到「Google 文件」中成為 PDF 檔案。

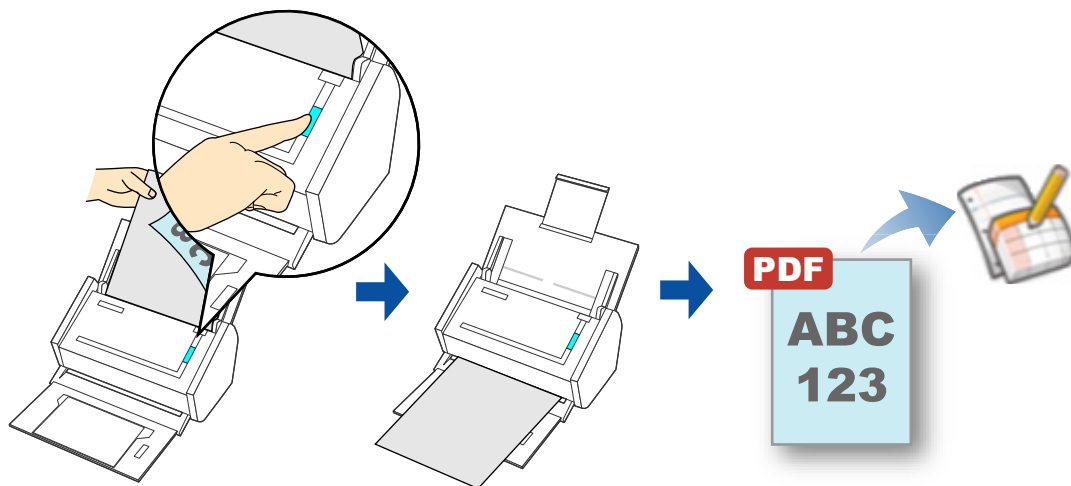

需要建立 Google 帳號（免費）。

關於使用或不使用「快捷功能表」來掃描，並將掃描影像儲存至「Google 文件」之程序的詳細資訊，

請參閱以下說明：

- 使用快捷功能表（→ [第 327 頁](#)）
- 不使用快捷功能表（→ [第 330 頁](#)）

## 使用快捷功能表



若要使用「快捷功能表」，您需要在 ScanSnap 設定視窗中勾選 [使用快捷功能表] 核取方塊。關於如何使用「快捷功能表」執行掃描的詳細資訊，請參閱〈[使用快捷功能表](#)〉（第 250 頁）。

### 1. 將文件載入 ScanSnap。

關於如何裝載文件的詳細資訊，請參閱〈[如何裝載文件](#)〉（第 29 頁）。

### 2. 按下 ScanSnap 上的 [Scan] 按鈕以開始掃描。

⇒ 當掃描完成後，會出現「快捷功能表」。

### 3. 變更 [Scan to Google 文件 (TM)] 的設定（若不要變更任何設定，請跳到步驟 4.）。

1. 按一下 [Scan to Google 文件 (TM)] 圖示下的 [設定]。



⇒ 出現 [Scan to Google 文件 (TM) - 選項] 視窗。

2. 變更設定。

關於 [Scan to Google 文件 (TM) - 選項] 視窗的詳細資訊，請參閱《ScanSnap Manager 說明》。

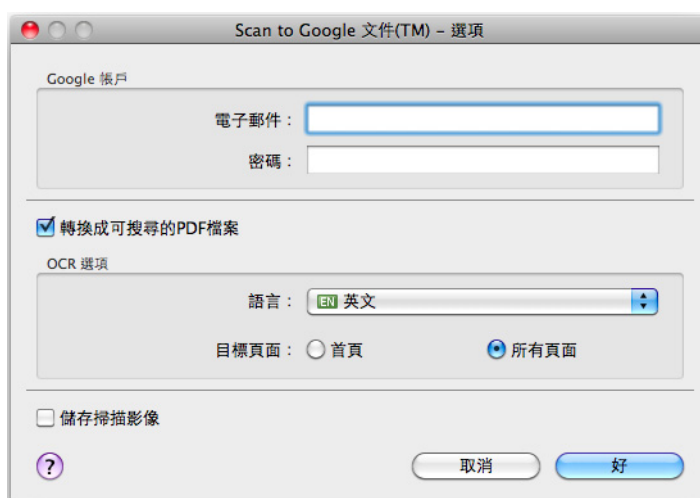



若有多位使用者共用同一台電腦，請勿在 [ 電子郵件 ] 和 [ 密碼 ] 中設定資訊。否則，其他使用者將會自動登入「Google 文件」。  
建議您在此視窗中只設定 [ 電子郵件 ] 並每次輸入密碼。

3. 按一下 [ 好 ] 按鈕關閉 [Scan to Google 文件(TM) - 選項] 視窗。

#### 4. 按一下 [Scan to Google 文件(TM)] 圖示。



- 當「快捷功能表」顯示時，無法開始掃描。掃描下一張文件之前，請先將 PDF 檔案儲存到「Google 文件」。
- 當「快捷功能表」顯示時，請勿在其他應用程式中移動、刪除或重新命名掃描影像。

⇒ 若在步驟 3. 中，您沒有在 [Scan to Google 文件(TM) - 選項] 視窗中指定 Google 帳戶，則會出現 [Scan to Google 文件(TM)] 視窗。若要繼續，請輸入電子郵件地址和密碼，然後按一下 [ 好 ] 按鈕。

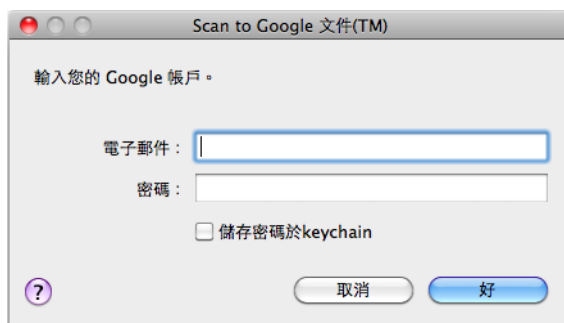

- 若有多位使用者共用同一台電腦，請勿在此視窗勾選 [ 儲存密碼於 keychain ] 核取方塊。否則，其他使用者將會自動登入「Scan to Google 文件」。
- 如果代理伺服器環境在連接網路時需要認證，則無法使用「Scan to Google 文件」。

⇒ 若在 ScanSnap 設定視窗中，將 [ 檔案選項 ] 標籤中的 [ 檔案格式 ] 選擇為 [JPEG(\*.jpg)]，會從各 JPEG 檔案建立個別的 PDF 檔。  
建立檔案時，會出現以下的視窗。

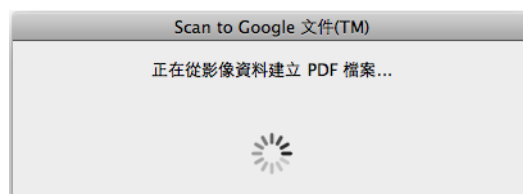



- ⇒ 若在步驟 3. 中勾選了 [Scan to Google 文件 (TM) - 選項] 視窗中的 [轉換成可搜尋的 PDF 檔案] 核取方塊，系統會根據 [Scan to Google 文件 (TM) - 選項] 視窗中的 [OCR 選項] 設定執行文字辨識。  
執行文字辨識時，會出現以下的視窗。

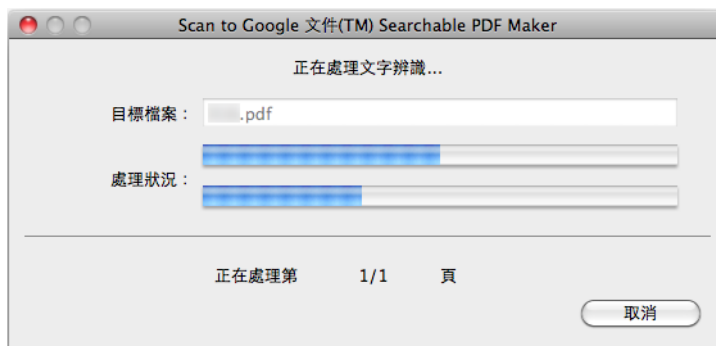

若有任何頁面包含尚未辨識的文字，則會執行文字辨識。注意：系統會對所有頁面執行文字辨識（包括含已辨識文字的頁面）。

- ⇒ 開始儲存到「Google 文件」。當儲存完成時，按一下 [關閉] 按鈕以關閉 [Scan to Google 文件 (TM)] 視窗。



若勾選上述 [當儲存完成後，請關閉此視窗] 核取方塊，從下次掃描開始，儲存完成後將自動關閉 [Scan to Google 文件 (TM)] 視窗。



當儲存完成之後，沒有啟動「Google 文件」。若要檢查已儲存的 PDF 檔案，請啟動網頁瀏覽器並登入「Google 文件」。

## 不使用快捷功能表



若要停用「快捷功能表」，您需要在 ScanSnap 設定視窗中取消勾選 [使用快捷功能表] 核取方塊。  
關於如何不使用「快捷功能表」執行掃描的詳細資訊，請參閱〈不使用快捷功能表〉（第 254 頁）。

### 1. 從 ScanSnap Manager 功能表中選擇 [設定]。

關於 ScanSnap Manager 功能表的詳細資訊，請參閱〈ScanSnap Manager 功能表〉（第 246 頁）。

⇒ 出現 ScanSnap 設定視窗。

### 2. 在 [應用程式] 標籤的 [應用程式] 彈出功能表中選擇 [Scan to Google 文件(TM)]。



您也可選擇以下項目來連結 ScanSnap Manager 與 [Scan to Google 文件(TM)]：

- ScanSnap 設定視窗 [個人設定] 彈出功能表中的 [Scan to Google 文件(TM)]
- 「個人設定」功能表的 [Scan to Google 文件(TM)]

### 3. 變更 [Scan to Google 文件 (TM)] 的設定（若不要變更任何設定，請跳到步驟 4.）。

1. 按一下 [應用程式之設定] 按鈕。



⇒ 出現 [Scan to Google 文件 (TM) - 選項] 視窗。

2. 變更設定。

關於 [Scan to Google 文件 (TM) - 選項] 視窗的詳細資訊，請參閱《ScanSnap Manager 說明》。



若有多位使用者共用同一台電腦，請勿在 [電子郵件] 和 [密碼] 中設定資訊。否則，其他使用者將會自動登入「Google 文件」。建議您在此視窗中只設定 [電子郵件] 並每次輸入密碼。

3. 按一下 [好] 按鈕關閉 [Scan to Google 文件 (TM) - 選項] 視窗。

### 4. 按一下 [套用] 按鈕。

### 5. 按一下左上角的 [X] 按鈕以關閉 ScanSnap 設定視窗。

## 6. 將文件載入 ScanSnap。

關於如何裝載文件的詳細資訊，請參閱〈[如何裝載文件](#)〉（第 29 頁）。

## 7. 按下 ScanSnap 上的 [Scan] 按鈕以開始掃描。

⇒ 若在步驟 3. 中，您沒有在 [Scan to Google 文件(TM) - 選項] 視窗中指定 Google 帳戶，當掃描完成後，則會出現 [Scan to Google 文件(TM)] 視窗。若要繼續，請輸入電子郵件地址和密碼，然後按一下 [好] 按鈕。

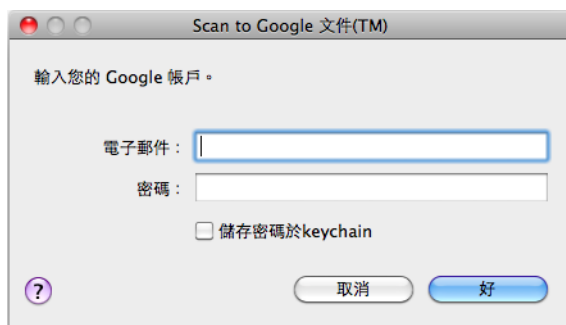

- 若有多位使用者共用同一台電腦，請勿在此視窗勾選 [儲存密碼於 keychain] 核取方塊。否則，其他使用者將會自動登入「Google 文件」。
- 如果代理伺服器環境在連接網路時需要認證，則無法使用「Scan to Google 文件」。

⇒ 若在 ScanSnap 設定視窗中，將 [檔案選項] 標籤中的 [檔案格式] 選擇為 [JPEG(\*.jpg)]，會從各 JPEG 檔案建立個別的 PDF 檔。建立檔案時，會出現以下的視窗。

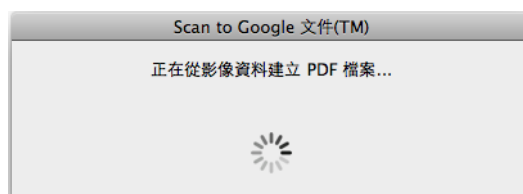

⇒ 若在步驟 3. 中勾選了 [Scan to Google 文件(TM) - 選項] 視窗中的 [轉換成可搜尋的 PDF 檔案] 核取方塊，系統會根據 [Scan to Google 文件(TM) - 選項] 視窗中的 [OCR 選項] 設定執行文字辨識。執行文字辨識時，會出現以下的視窗。





若有任何頁面包含尚未辨識的文字，則會執行文字辨識。注意：系統會對所有頁面執行文字辨識（包括含已辨識文字的頁面）。

⇒ 開始儲存到「Google 文件」。當儲存完成時，按一下 [ 關閉 ] 按鈕以關閉 [Scan to Google 文件 (TM)] 視窗。



若勾選上述 [ 當儲存完成後，請關閉此視窗 ] 核取方塊，從下次掃描開始，儲存完成後將自動關閉 [Scan to Google 文件 (TM)] 視窗。



當儲存完成之後，沒有啟動「Google 文件」。若要檢查已儲存的 PDF 檔案，請啟動網頁瀏覽器並登入「Google 文件」。

## ■ 發佈至 Salesforce Chatter

本節說明如何將掃描影像以 PDF 或 JPEG 檔案格式發佈到 Salesforce Chatter。

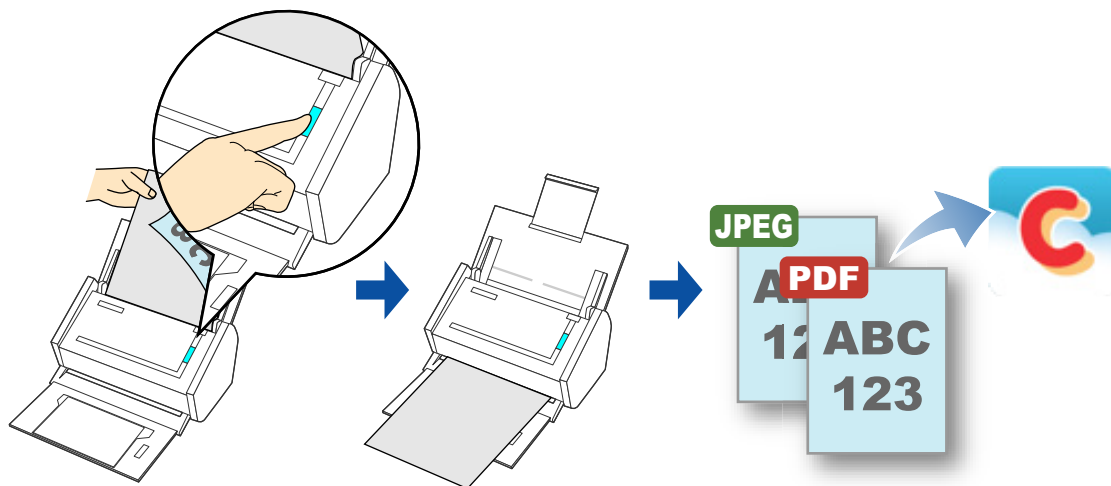

- 需要另外取得 Salesforce CRM 授權。
- ScanSnap Manager 可與以下版本的 Salesforce 連結：
  - Unlimited
  - Enterprise

關於使用或不使用「快捷功能表」發佈至 Salesforce Chatter 之程序的詳細資訊，請參閱以下說明：

- 使用快捷功能表（→ [第 335 頁](#)）
- 不使用快捷功能表（→ [第 339 頁](#)）

## 使用快捷功能表



若要使用「快捷功能表」，您需要在 ScanSnap 設定視窗中勾選 [ 使用快捷功能表 ] 核取方塊。關於如何使用「快捷功能表」執行掃描的詳細資訊，請參閱〈[使用快捷功能表](#)〉（第 250 頁）。

### 1. 將文件載入 ScanSnap。

關於如何裝載文件的詳細資訊，請參閱〈[如何裝載文件](#)〉（第 29 頁）。

### 2. 按下 ScanSnap 上的 [Scan] 按鈕以開始掃描。

⇒ 當掃描完成後，會出現「快捷功能表」。

### 3. 變更 [Scan to Salesforce Chatter] 的設定（若不要變更任何設定，請跳到步驟 4.）。

1. 按一下 [ Scan to Salesforce Chatter ] 圖示中的 [ 設定 ]。



⇒ 出現 [Scan to Salesforce Chatter - 選項] 視窗。

2. 變更設定。

關於 [Scan to Salesforce Chatter - 選項] 視窗的詳細資訊，請參閱《ScanSnap Manager 說明》。

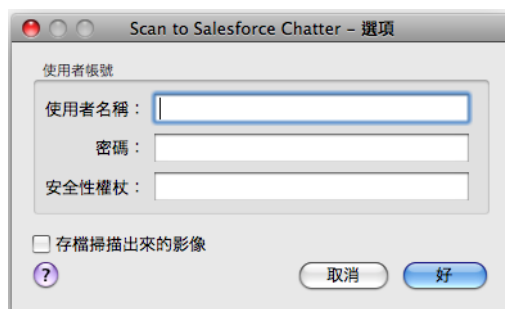

若有多位使用者共用同一台電腦，請勿在 [ 使用者名稱 ]、[ 密碼 ] 和 [ 安全性權杖 ] 中設定您的資訊。否則，其他使用者將會自動登入 Salesforce。建議在此視窗中僅設定 [ 使用者名稱 ] 和 [ 安全性權杖 ]，並每次輸入密碼。

3. 按一下 [ 好 ] 按鈕，關閉 [Scan to Salesforce Chatter - 選項] 視窗。

#### 4. 按一下 [Scan to Salesforce Chatter] 圖示。



⇒ 若在步驟 3. 中，您沒有在 [Scan to Salesforce Chatter - 選項] 視窗中指定 Salesforce 帳戶，則會出現 [Scan to Salesforce Chatter - 登入] 視窗。若要繼續，請輸入使用者名稱和密碼，然後按一下 [好] 按鈕。視需要輸入安全性權杖。

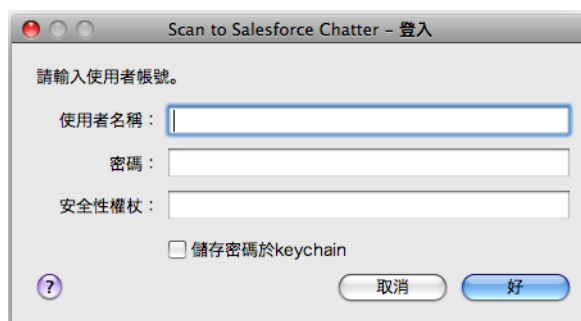

- 若有多位使用者共用同一台電腦，請勿在此視窗勾選 [儲存密碼於 keychain] 核取方塊。否則，其他使用者將會自動登入 Salesforce。
- 如果代理伺服器環境在連接網路時需要認證，則無法使用 Scan to Salesforce Chatter。

⇒ 出現 [Scan to Salesforce Chatter] 視窗。



## 5. 在預覽區檢視掃描影像。

在 [Scan to Salesforce Chatter] 視窗中，可以設定發佈目的地和方式、發佈訊息、要發佈到 Salesforce Chatter 的影像檔案名稱和說明、並將掃描影像儲存至 [影像存檔資料夾] 指定的資料夾。

關於 [Scan to Salesforce Chatter] 視窗的詳細資訊，請參閱《ScanSnap Manager 說明》。

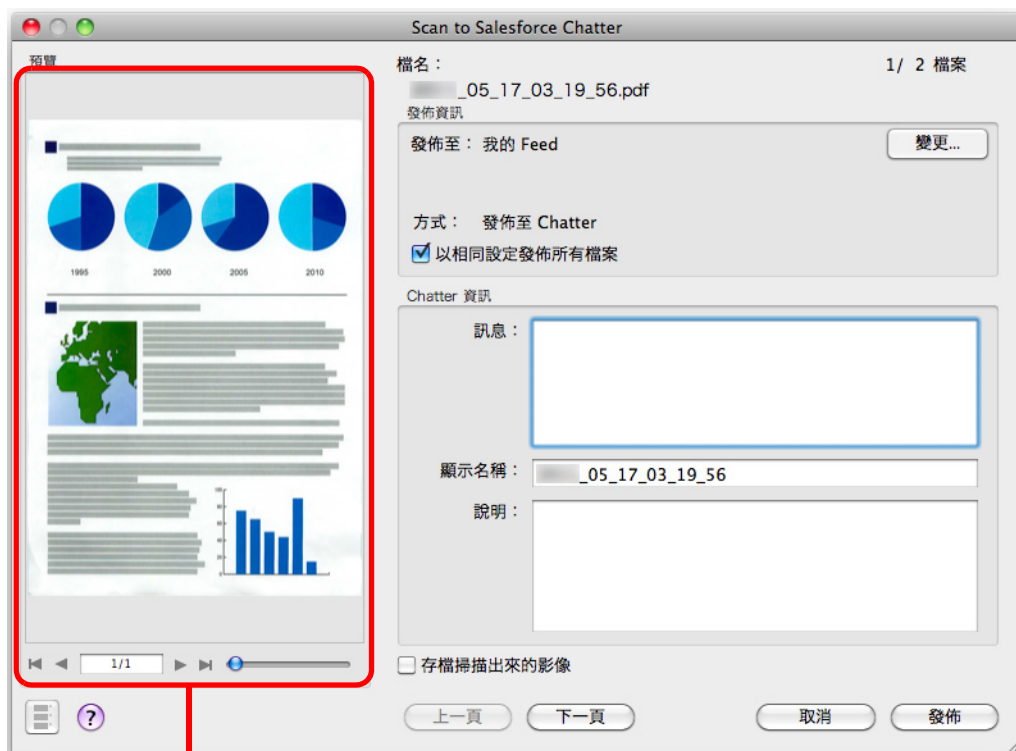

預覽

## 6. 按一下 [ 發佈 ] 按鈕。

⇒ 開始發佈至 Salesforce Chatter。發佈完成後，按一下 [ 關閉 ] 按鈕關閉 [Scan to Salesforce Chatter] 視窗。

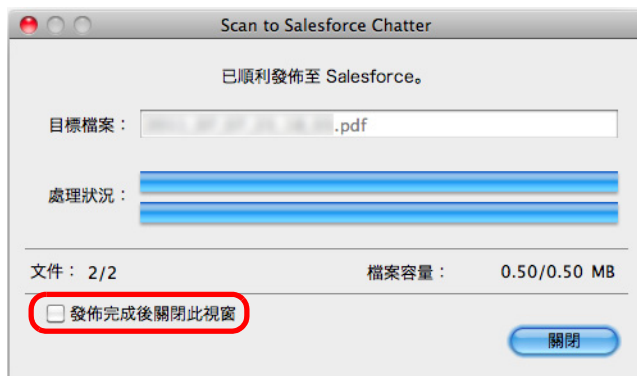

若勾選上述 [ 發佈完成後關閉此視窗 ] 核取方塊，從下次掃描開始，發佈完成後將自動關閉 [Scan to Salesforce Chatter] 視窗。



- 在「快捷功能表」顯示之後和 [Scan to Salesforce Chatter] 視窗關閉之前，您無法開始掃描。掃描下一張文件之前，請先關閉 [Scan to Salesforce Chatter] 視窗。
- 當「快捷功能表」顯示時，請勿在其他應用程式中移動、刪除或重新命名掃描影像。



發佈完成後沒有啓動 Salesforce。若要檢查已儲存的掃描影像檔，請啓動網頁瀏覽器並登入 Salesforce。

## 不使用快捷功能表



若要停用「快捷功能表」，您需要在 ScanSnap 設定視窗中取消勾選 [使用快捷功能表] 核取方塊。  
關於如何不使用「快捷功能表」執行掃描的詳細資訊，請參閱〈不使用快捷功能表〉（第 254 頁）。

### 1. 從 ScanSnap Manager 功能表中選擇 [設定]。

關於 ScanSnap Manager 功能表的詳細資訊，請參閱〈ScanSnap Manager 功能表〉（第 246 頁）。

⇒ 出現 ScanSnap 設定視窗。

### 2. 在 [應用程式] 標籤的 [應用程式] 彈出功能表中選擇 [Scan to Salesforce Chatter]。



新增您自訂的個人設定後，從下次掃描起就可在「個人設定」彈出功能表或 [個人設定] 功能表中選擇與 ScanSnap Manager 連結的應用程式。  
關於如何新增個人設定的詳細資訊，請參閱〈個人設定之管理〉（第 264 頁）。

### 3. 變更 [Scan to Salesforce Chatter] 的設定（若不要變更任何設定，請跳到步驟 4.）。

1. 按一下 [應用程式之設定] 按鈕。

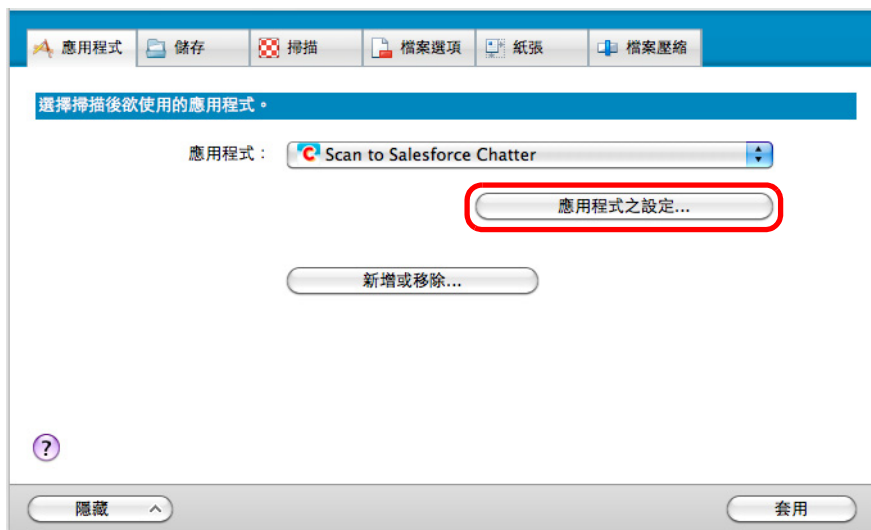

⇒ 出現 [Scan to Salesforce Chatter - 選項] 視窗。

2. 變更設定。  
關於 [Scan to Salesforce Chatter - 選項] 視窗的詳細資訊，請參閱《ScanSnap Manager 說明》。

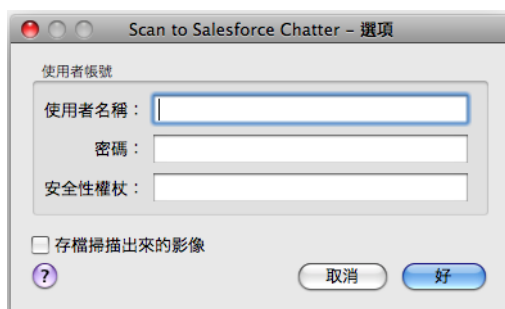

若有多位使用者共用同一台電腦，請勿在 [使用者名稱]、[密碼] 和 [安全性權杖] 中設定您的資訊。否則，其他使用者將會自動登入 Salesforce。建議在此視窗中僅設定 [使用者名稱] 和 [安全性權杖]，並每次輸入密碼。

3. 按一下 [好] 按鈕，關閉 [Scan to Salesforce Chatter - 選項] 視窗。

### 4. 按一下 [套用] 按鈕。

### 5. 按一下左上角的 [✕] 按鈕以關閉 ScanSnap 設定視窗。

### 6. 將文件載入 ScanSnap。

關於如何裝載文件的詳細資訊，請參閱〈[如何裝載文件](#)〉（第 29 頁）。

## 7. 按下 ScanSnap 上的 [Scan] 按鈕以開始掃描。

- ⇒ 若在步驟 3. 中，您沒有在 [Scan to Salesforce Chatter - 選項] 視窗中指定 Salesforce 帳戶，當掃描完成後，則會出現 [Scan to Salesforce Chatter - 登入] 視窗。若要繼續，請輸入使用者名稱和密碼，然後按一下 [好] 按鈕。視窗需要輸入安全性權杖。

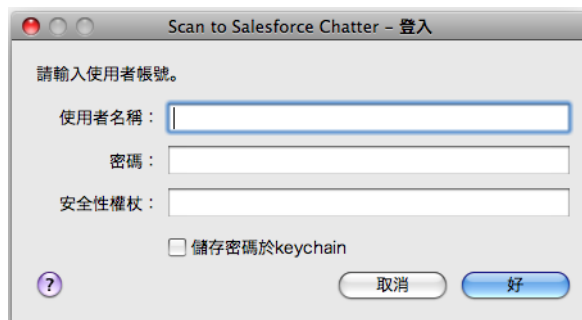

- 若有多位使用者共用同一台電腦，請勿在此視窗勾選 [儲存密碼於 keychain] 核取方塊。否則，其他使用者將會自動登入 Salesforce。
- 如果代理伺服器環境在連接網路時需要認證，則無法使用 Scan to Salesforce Chatter。

- ⇒ 出現 [Scan to Salesforce Chatter] 視窗。

## 8. 在預覽區檢視掃描影像。

在 [Scan to Salesforce Chatter] 視窗中，可以設定發佈目的地和方式、發佈訊息、要發佈到 Salesforce Chatter 的影像檔案名稱和說明、並將掃描影像儲存至 [影像存檔資料夾] 指定的資料夾。

關於 [Scan to Salesforce Chatter] 視窗的詳細資訊，請參閱《ScanSnap Manager 說明》。

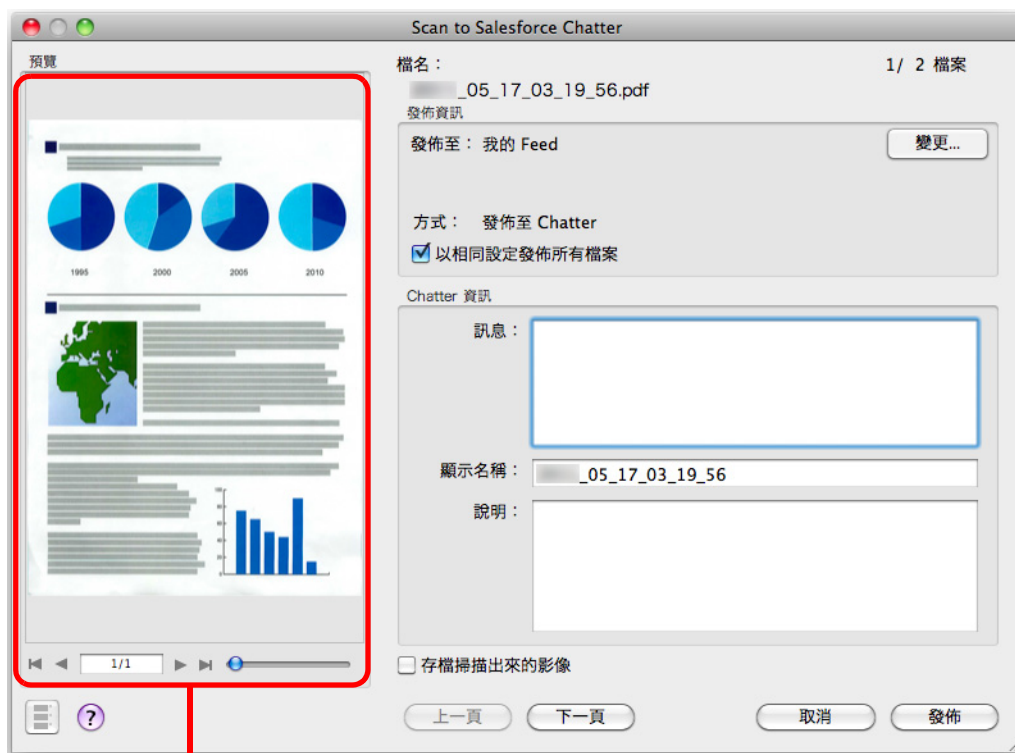

預覽

## 9. 按一下 [發佈] 按鈕。

⇒ 開始發佈至 Salesforce Chatter。發佈完成後，按一下 [關閉] 按鈕關閉 [Scan to Salesforce Chatter] 視窗。

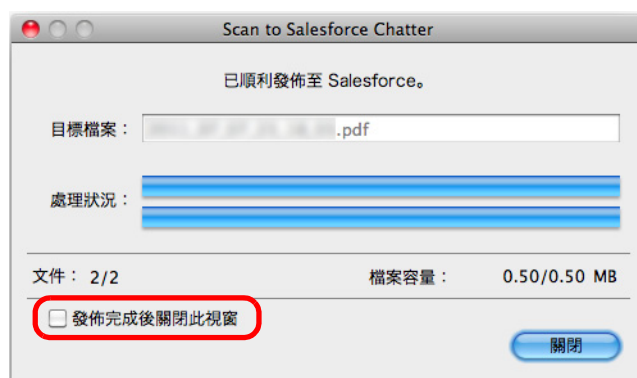

若勾選上述 [ 發佈完成後關閉此視窗 ] 核取方塊，從下次掃描開始，發佈完成後將自動關閉 [Scan to Salesforce Chatter] 視窗。



- 當 [Scan to Salesforce Chatter] 視窗顯示時，無法開始掃描。掃描下一張文件之前，請先關閉視窗。
- 當 [Scan to Salesforce Chatter] 視窗顯示時，請勿在其他應用程式中移動、刪除或重新命名掃描影像。



發佈完成後沒有啟動 Salesforce。若要檢查已儲存的掃描影像檔，請啟動網頁瀏覽器並登入 Salesforce。

## ■ 將資料儲存到 SugarSync 資料夾

本節說明如何將掃描影像以 PDF 或 JPEG 檔案格式儲存到 SugarSync 資料夾。

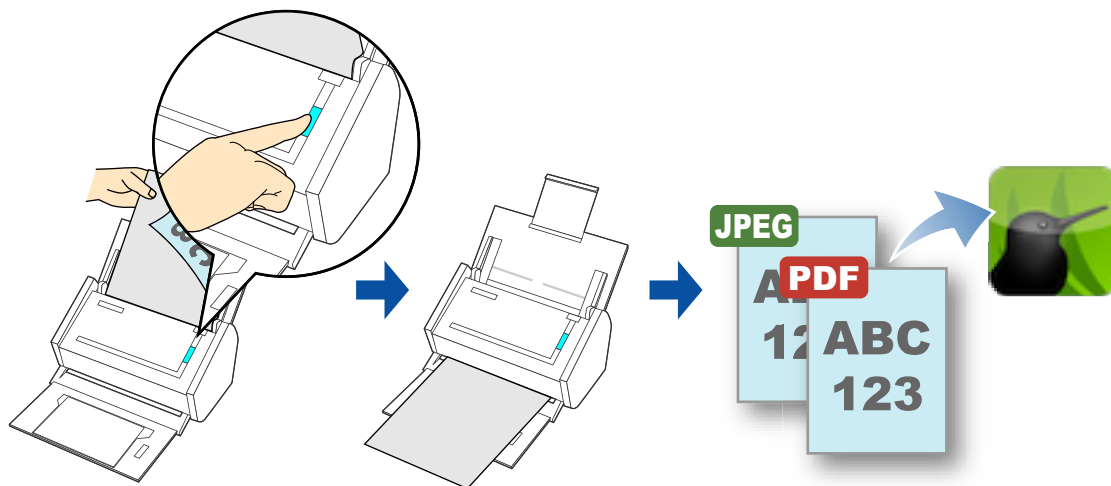

- 需要 SugarSync 帳號。
- 若要使用此功能，必須安裝 Mac 版 SugarSync Manager 1.9.29 或更新的版本。



當安裝 Mac 版 SugarSync Manager 後第一次登入 SugarSync 時，將自動建立 SugarSync 所使用的資料夾 Magic Briefcase。

關於使用或不使用「快捷功能表」來掃描，並將掃描影像儲存至 SugarSync 資料夾之程序的詳細資訊，請參閱以下說明：

- 使用快捷功能表（→ [第 345 頁](#)）
- 不使用快捷功能表（→ [第 348 頁](#)）



## 使用快捷功能表



若要使用「快捷功能表」，您需要在 ScanSnap 設定視窗中勾選 [使用快捷功能表] 核取方塊。關於如何使用「快捷功能表」執行掃描的詳細資訊，請參閱〈[使用快捷功能表](#)〉(第 250 頁)。

### 1. 將文件載入 ScanSnap。

關於如何裝載文件的詳細資訊，請參閱〈[如何裝載文件](#)〉(第 29 頁)。

### 2. 按下 ScanSnap 上的 [Scan] 按鈕以開始掃描。

⇒ 當掃描完成後，會出現「快捷功能表」。

### 3. 變更 [Scan to SugarSync] 的設定（若不要變更任何設定，請跳到步驟 4.）。

1. 按一下 [Scan to SugarSync] 圖示下的 [設定]。



⇒ 出現 [Scan to SugarSync - 選項] 視窗。

2. 變更設定。

關於 [Scan to SugarSync - 選項] 視窗的詳細資訊，請參閱《ScanSnap Manager 說明》。

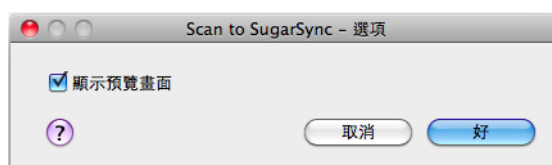

3. 按一下 [好] 按鈕關閉 [Scan to SugarSync - 選項] 視窗。

#### 4. 按一下 [Scan to SugarSync] 圖示。



⇒ 出現 [Scan to SugarSync] 視窗。

若在步驟 3. 取消勾選 [顯示預覽畫面] 核取方塊，掃描影像將直接儲存到 SugarSync 資料夾。

#### 5. 在預覽區檢視掃描影像。

在 [Scan to SugarSync] 視窗中，可以重新命名檔案和指定 SugarSync 資料夾。關於 [Scan to SugarSync] 視窗的詳細資訊，請參閱《ScanSnap Manager 說明》。

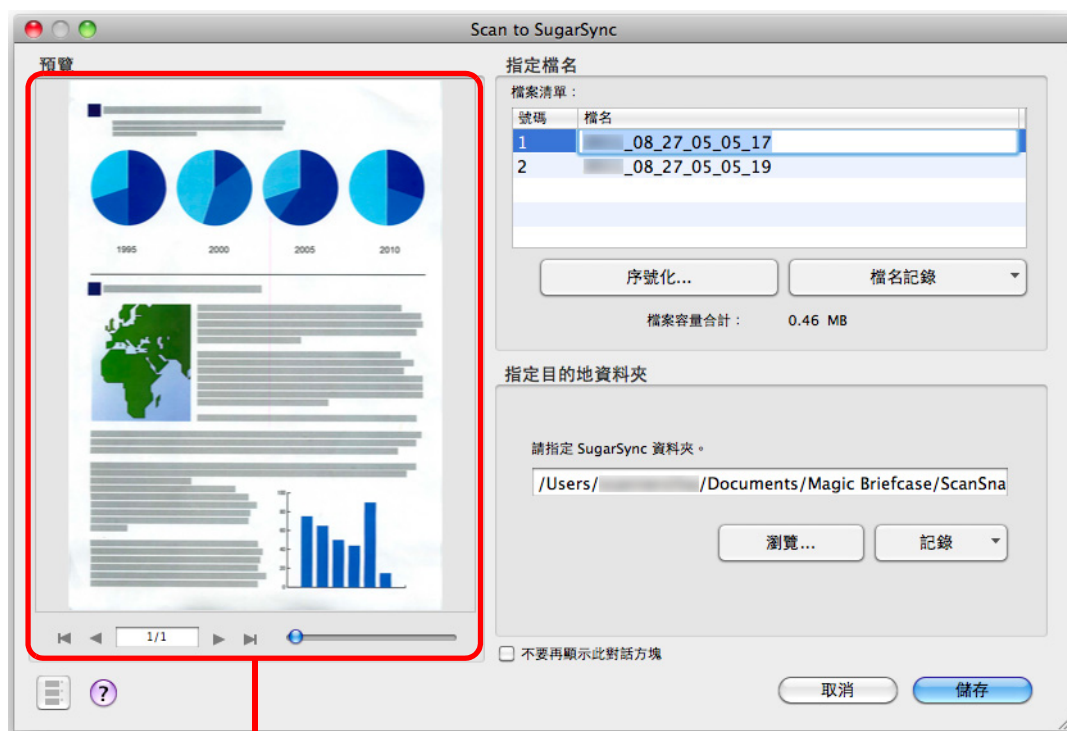

預覽



除非您選擇 SugarSync 資料夾作為目的地資料夾，否則不會使用 SugarSync 同步處理檔案。

## 6. 按一下 [ 儲存 ] 按鈕。

⇒ 掃描影像會儲存到 SugarSync 資料夾。



- 在「快捷功能表」顯示之後和 [Scan to SugarSync] 視窗關閉之前，您無法開始掃描。掃描下一張文件之前，請先關閉 [Scan to SugarSync] 視窗。
- 在「快捷功能表」顯示之後和 [Scan to SugarSync] 視窗關閉之前，請勿在其他應用程式中移動、刪除或重新命名掃描影像。

## 不使用快捷功能表



若要停用「快捷功能表」，您需要在 ScanSnap 設定視窗中取消勾選 [使用快捷功能表] 核取方塊。  
關於如何不使用「快捷功能表」執行掃描的詳細資訊，請參閱〈[不使用快捷功能表](#)〉（第 254 頁）。

### 1. 從 ScanSnap Manager 功能表中選擇 [設定]。

關於 ScanSnap Manager 功能表的詳細資訊，請參閱〈[ScanSnap Manager 功能表](#)〉（第 246 頁）。

⇒ 出現 ScanSnap 設定視窗。

### 2. 在 [應用程式] 標籤的 [應用程式] 彈出功能表中選擇 [Scan to SugarSync]。



新增您自訂的個人設定後，從下次掃描起就可在「個人設定」彈出功能表或 [個人設定] 功能表中選擇與 ScanSnap Manager 連結的應用程式。  
關於如何新增個人設定的詳細資訊，請參閱〈[個人設定之管理](#)〉（第 264 頁）。

### 3. 變更 [Scan to SugarSync] 的設定（若不要變更任何設定，請跳到步驟 4.）。

1. 按一下 [應用程式之設定] 按鈕。

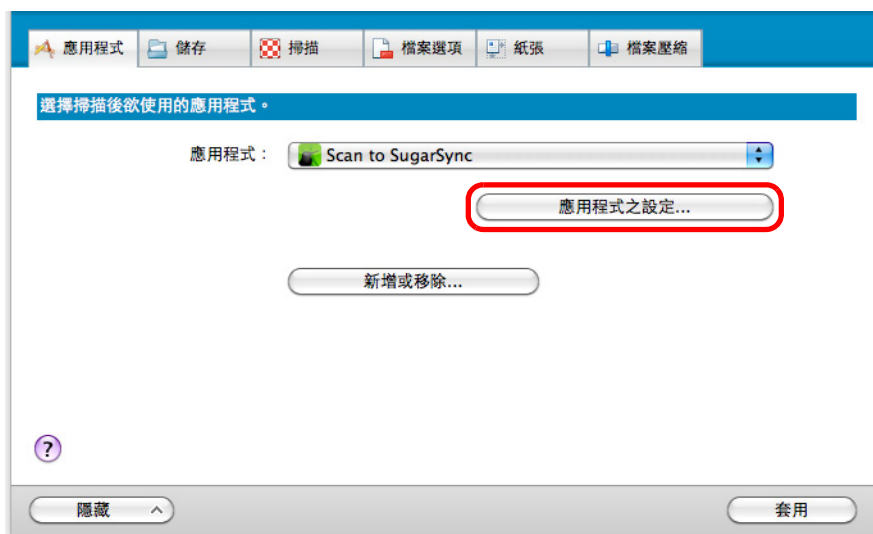

⇒ 出現 [Scan to SugarSync - 選項] 視窗。

2. 變更設定。  
關於 [Scan to SugarSync - 選項] 視窗的詳細資訊，請參閱《ScanSnap Manager 說明》。

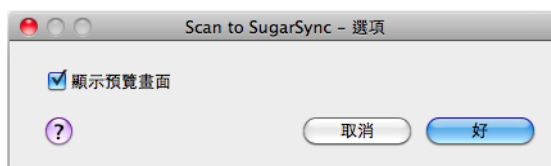

3. 按一下 [好] 按鈕關閉 [Scan to SugarSync - 選項] 視窗。

### 4. 按一下 [套用] 按鈕。

### 5. 按一下左上角的 [X] 按鈕以關閉 ScanSnap 設定視窗。

### 6. 將文件載入 ScanSnap。

關於如何裝載文件的詳細資訊，請參閱〈[如何裝載文件](#)〉（第 29 頁）。

### 7. 按下 ScanSnap 上的 [Scan] 按鈕以開始掃描。

- ⇒ 當掃描完成後，會出現 [Scan to SugarSync] 視窗。  
若在步驟 3. 取消勾選 [顯示預覽畫面] 核取方塊，掃描影像會直接儲存到 SugarSync 資料夾。

## 8. 在預覽區檢視掃描影像。

在 [Scan to SugarSync] 視窗中，可以重新命名檔案和指定 SugarSync 資料夾。關於 [Scan to SugarSync] 視窗的詳細資訊，請參閱《ScanSnap Manager 說明》。

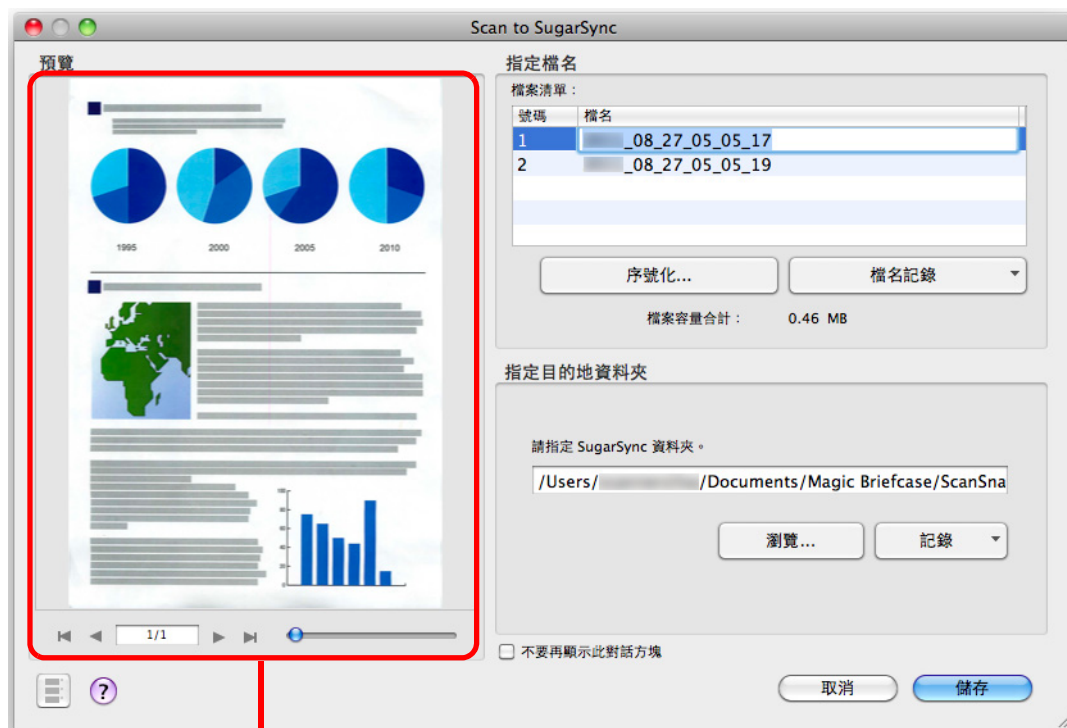

預覽



除非您選擇 SugarSync 資料夾作為目的地資料夾，否則不會使用 SugarSync 同步處理檔案。

## 9. 按一下 [儲存] 按鈕。

⇒ 掃描影像會儲存到 SugarSync 資料夾。



- 當 [Scan to SugarSync] 視窗顯示時，無法開始掃描。掃描下一張文件之前，請先關閉視窗。
- 當 [Scan to SugarSync] 視窗顯示時，請勿在其他應用程式中移動、刪除或重新命名掃描影像。

## ■ 將資料儲存到行動裝置

本節說明如何將掃描影像以 PDF 或 JPEG 檔案格式儲存到行動裝置。

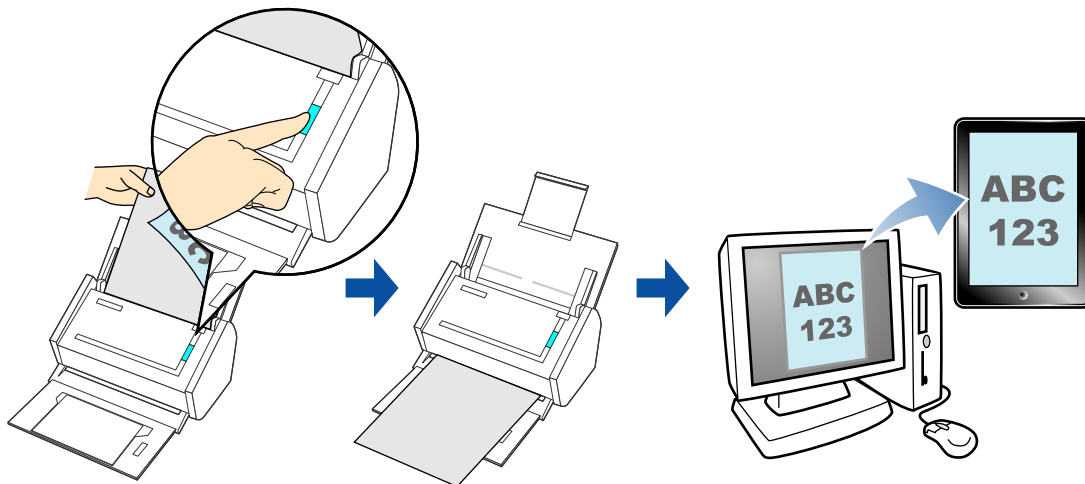

- 只能連接一台行動裝置至電腦。
- 若要使用此功能，必須於行動裝置安裝 ScanSnap Connect Application。請從 App Store 等應用程式商店下載行動裝置專用的 ScanSnap Connect Application。  
行動裝置專用的 ScanSnap Connect Application 可在以下作業系統運作：
  - iOS 4.2.1 或更新的版本
- 一次可儲存到行動裝置的掃描影像檔數目和檔案大小上限如下：
  - 檔案數目：最多 100 個
  - 檔案大小：1,024 MB
- 初次啓動 [Scan to Mobile] 時，防火牆可能會顯示警告。顯示警告訊息時，請選擇 [允許]。



- 第一次啟動 [Scan to Mobile] 時，會出現以下訊息。按一下 [好] 按鈕開啓 [Scan to Mobile - 基本] 視窗。



在 [Scan to Mobile - 基本] 視窗中，輸入密碼以連接到行動裝置。  
關於其他設定項目的詳細資訊，請參閱《ScanSnap Manager 說明》。

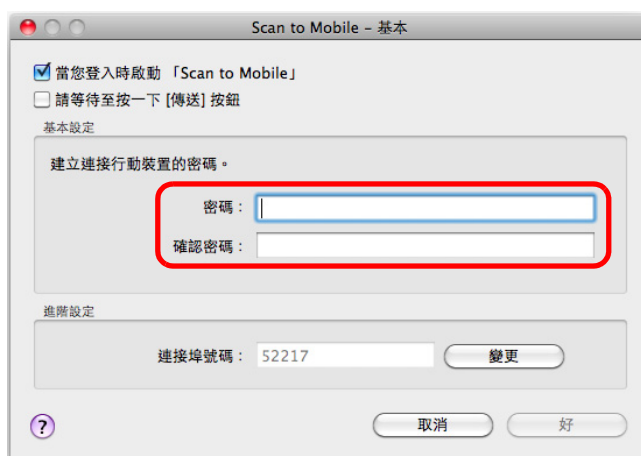

- 啟動 Scan to Mobile 時，功能表列會顯示 Scan to Mobile 圖示。  
Scan to Mobile 圖示顯示電腦和行動裝置之間的通訊狀態。圖示會根據通訊狀態作如下變更。

狀態	Scan to Mobile 圖示
等待中	
待機	
傳送中	
傳送錯誤	
已拒絕	

關於使用或不使用「快捷功能表」來執行掃描，並透過自動連結功能將掃描影像儲存到行動裝置，以及如何將現有檔案儲存到行動裝置之程序的詳細資訊，請參閱以下說明：

- 自動連結（→ [第 353 頁](#)）
- 使用快捷功能表（→ [第 356 頁](#)）
- 不使用快捷功能表（→ [第 359 頁](#)）
- 將現有的檔案儲存到行動裝置（→ [第 363 頁](#)）



## 自動連結



- 關於行動裝置專用的 ScanSnap Connect Application 特性與使用方法之詳細資訊，請參閱《ScanSnap Connect Application 使用指南 (iOS)》。
- 關於自動連結正在使用之應用程式的詳細資訊，請參閱〈[自動與應用程式連結](#)〉(第 272 頁)。

### 1. 從 Finder 選擇 [應用程式]，然後按兩下 [ScanSnap] → [Scan to Mobile]。

⇒ 出現 [Scan to Mobile] 視窗。

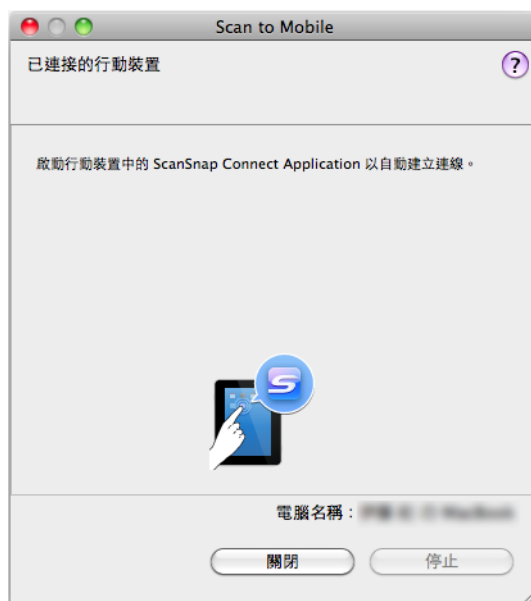

## 2. 從行動裝置連接到電腦。

關於如何從行動裝置連接到電腦的詳細資訊，請參閱《ScanSnap Connect Application 使用指南 (iOS)》。

⇒ 建立連結時，電腦上會出現 [Scan to Mobile] 視窗並顯示目前連接到電腦的行動裝置。

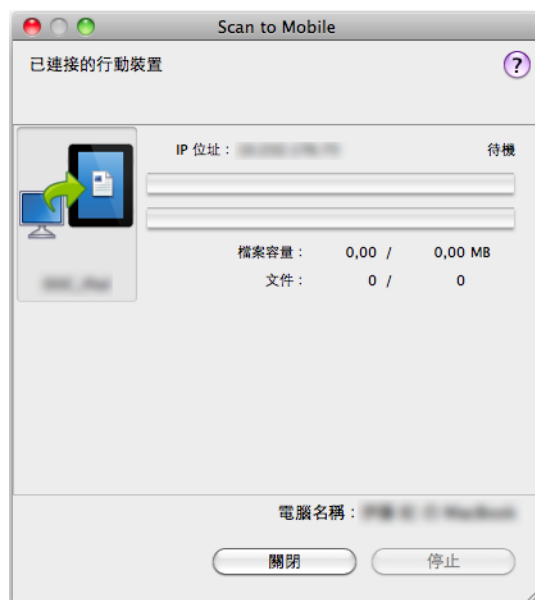

## 3. 將文件載入 ScanSnap。

關於如何裝載文件的詳細資訊，請參閱〈[如何裝載文件](#)〉(第 29 頁)。

#### 4. 按下 ScanSnap 上的 [Scan] 按鈕以開始掃描。



若要與 Scan to Mobile 自動連結，請按下 ScanSnap 上的 [Scan] 按鈕，並在 [Scan to Mobile] 正在使用時（功能表列出 Scan to Mobile 功能表）開始掃描。

⇒ 當掃描完成後，掃描影像將從電腦傳送到行動裝置。



在 [Scan to Mobile - 基本] 視窗中勾選 [請等待至按一下 [傳送] 按鈕] 核取方塊時，會在 [Scan to Mobile] 視窗中出現 [傳送] 按鈕。按一下 [傳送] 按鈕傳送影像到行動裝置。

#### 5. 傳送掃描影像完成後，按一下 [關閉] 按鈕關閉 [Scan to Mobile] 視窗。



從電腦中斷行動裝置連線時，會自動關閉 [Scan to Mobile] 視窗。

## 使用快捷功能表



若要使用「快捷功能表」，您需要在 ScanSnap 設定視窗中勾選 [使用快捷功能表] 核取方塊。關於如何使用「快捷功能表」執行掃描的詳細資訊，請參閱〈[使用快捷功能表](#)〉（第 250 頁）。

### 1. 將文件載入 ScanSnap。

關於如何裝載文件的詳細資訊，請參閱〈[如何裝載文件](#)〉（第 29 頁）。

### 2. 按下 ScanSnap 上的 [Scan] 按鈕以開始掃描。

⇒ 當掃描完成後，會出現「快捷功能表」。



當 [Scan to Mobile] 已經啟動並正在使用（功能表列出現 Scan to Mobile 功能表時），ScanSnap Manager 將自動與 [Scan to Mobile] 連結而且不會出現「快捷功能表」。若要顯示「快捷功能表」，變更功能表列的功能表至 Scan to Mobile 以外的應用程式，然後再掃描一次。

### 3. 變更 [Scan to Mobile] 的設定（若不要變更任何設定，請跳到步驟 4.）。

1. 按一下 [Scan to Mobile] 圖示下的 [設定]。



⇒ 出現 [Scan to Mobile - 選項] 視窗。

2. 變更設定。

關於 [Scan to Mobile - 選項] 視窗的詳細資訊，請參閱《ScanSnap Manager 說明》。



3. 按一下 [好] 按鈕關閉 [Scan to Mobile - 選項] 視窗。

#### 4. 按一下 [Scan to Mobile] 圖示。



- 當「快捷功能表」顯示時，無法開始掃描。在掃描其他文件之前，請等待 ScanSnap Manager 與 [Scan to Mobile] 連結。
- 當「快捷功能表」顯示時，請勿在其他應用程式中移動、刪除或重新命名掃描影像。

⇒ 出現 [Scan to Mobile] 視窗。

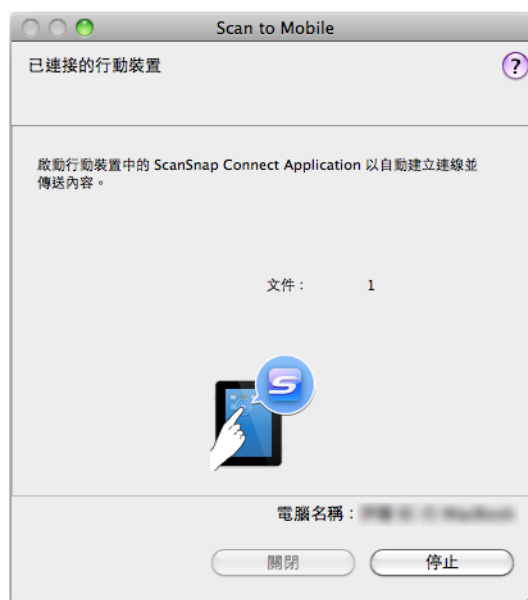

## 5. 從行動裝置連接到電腦。

關於如何從行動裝置連接到電腦的詳細資訊，請參閱《ScanSnap Connect Application 使用指南 (iOS)》。

⇒ 建立連結時，會出現 [Scan to Mobile] 視窗並顯示目前連接到電腦的行動裝置。然後，傳送掃描影像至行動裝置。



- 在 [Scan to Mobile - 基本] 視窗中勾選 [請等待至按一下 [傳送] 按鈕] 核取方塊時，會在 [Scan to Mobile] 視窗中出現 [傳送] 按鈕。按一下 [傳送] 按鈕傳送影像到行動裝置。
- 關於行動裝置專用的 ScanSnap Connect Application 特性與使用方法之詳細資訊，請參閱《ScanSnap Connect Application 使用指南 (iOS)》。

## 6. 傳送掃描影像完成後，按一下 [關閉] 按鈕關閉 [Scan to Mobile] 視窗。



從電腦中斷行動裝置連線時，會自動關閉 [Scan to Mobile] 視窗。

## 不使用快捷功能表



若要停用「快捷功能表」，您需要在 ScanSnap 設定視窗中取消勾選 [使用快捷功能表] 核取方塊。  
關於如何不使用「快捷功能表」執行掃描的詳細資訊，請參閱〈[不使用快捷功能表](#)〉（第 254 頁）。

### 1. 從 ScanSnap Manager 功能表中選擇 [設定]。

關於 ScanSnap Manager 功能表的詳細資訊，請參閱〈[ScanSnap Manager 功能表](#)〉（第 246 頁）。

⇒ 出現 ScanSnap 設定視窗。

### 2. 在 [應用程式] 標籤的 [應用程式] 彈出功能表中選擇 [Scan to Mobile]。



新增您自訂的個人設定後，從下次掃描起就可在「個人設定」彈出功能表或 [個人設定] 功能表中選擇與 ScanSnap Manager 連結的應用程式。  
關於如何新增個人設定的詳細資訊，請參閱〈[個人設定之管理](#)〉（第 264 頁）。

### 3. 變更 [Scan to Mobile] 的設定（若不要變更任何設定，請跳到步驟 4.）。

1. 按一下 [應用程式之設定] 按鈕。



⇒ 出現 [Scan to Mobile - 選項] 視窗。

2. 變更設定。

關於 [Scan to Mobile - 選項] 視窗的詳細資訊，請參閱《ScanSnap Manager 說明》。



3. 按一下 [好] 按鈕關閉 [Scan to Mobile - 選項] 視窗。

### 4. 按一下 [套用] 按鈕。

### 5. 按一下左上角的 [✕] 按鈕以關閉 ScanSnap 設定視窗。

### 6. 將文件載入 ScanSnap。

關於如何裝載文件的詳細資訊，請參閱〈[如何裝載文件](#)〉（第 29 頁）。



## 7. 按下 ScanSnap 上的 [Scan] 按鈕以開始掃描。

⇒ 當掃描完成後，電腦上會出現 [Scan to Mobile] 視窗。

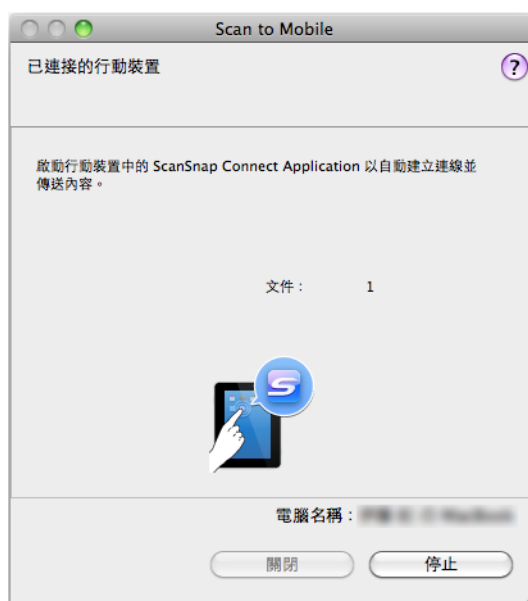

## 8. 從行動裝置連接到電腦。

關於如何從行動裝置連接到電腦的詳細資訊，請參閱《ScanSnap Connect Application 使用指南 (iOS)》。

⇒ 建立連結時，會出現 [Scan to Mobile] 視窗並顯示目前連接到電腦的行動裝置。然後，傳送掃描影像至行動裝置。

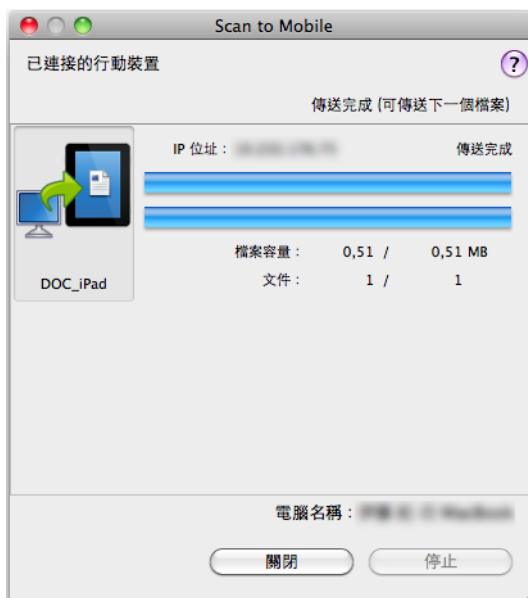



- 在 [Scan to Mobile - 基本] 視窗中勾選 [請等待至按一下 [傳送] 按鈕] 核取方塊時，會在 [Scan to Mobile] 視窗中出現 [傳送] 按鈕。按一下 [傳送] 按鈕傳送影像到行動裝置。
- 關於行動裝置專用的 ScanSnap Connect Application 特性與使用方法之詳細資訊，請參閱《ScanSnap Connect Application 使用指南 (iOS)》。

## 9. 傳送掃描影像完成後，按一下 [關閉] 按鈕關閉 [Scan to Mobile] 視窗。



從電腦中斷行動裝置連線時，會自動關閉 [Scan to Mobile] 視窗。

## 將現有的檔案儲存到行動裝置



關於行動裝置專用的 ScanSnap Connect Application 特性與使用方法之詳細資訊，請參閱《ScanSnap Connect Application 使用指南 (iOS)》。

1. 從 Finder 選擇 [應用程式]，然後按兩下 [ScanSnap] → [Scan to Mobile]。

⇒ 出現 [Scan to Mobile] 視窗。

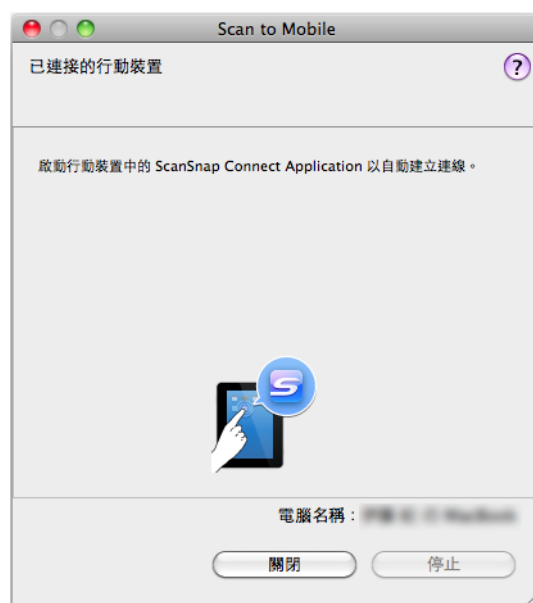

## 2. 從行動裝置連接到電腦。

關於如何從行動裝置連接到電腦的詳細資訊，請參閱《ScanSnap Connect Application 使用指南 (iOS)》。

⇒ 建立連結時，會出現 [Scan to Mobile] 視窗並顯示目前連接到電腦的行動裝置。



## 3. 從功能表列選擇 [ 檔案 ] → [ 開啓 ]。

⇒ 出現 [ 開啓 ] 視窗。

## 4. 請選擇要儲存在行動裝置的 PDF 或 JPEG 檔案，然後按一下 [ 開啓 ] 按鈕。

⇒ 檔案已從電腦傳送到行動裝置。





在 [Scan to Mobile - 基本] 視窗中勾選 [請等待至按一下 [傳送] 按鈕] 核取方塊時，會在 [Scan to Mobile] 視窗中出現 [傳送] 按鈕。按一下 [傳送] 按鈕傳送影像到行動裝置。

## 5. 傳送掃描影像完成後，按一下 [關閉] 按鈕關閉 [Scan to Mobile] 視窗。



從電腦中斷行動裝置連線時，會自動關閉 [Scan to Mobile] 視窗。

# ScanSnap 各種使用方式

本節說明 ScanSnap 的各種使用方式。

## ■ 只掃描文件單面

根據預設值，ScanSnap 會以雙面模式掃描。  
若要執行單面掃描，請執行以下步驟以變更設定。

### 1. 從 ScanSnap Manager 功能表中選擇 [ 設定 ]。

關於 ScanSnap Manager 功能表的詳細資訊，請參閱〈ScanSnap Manager 功能表〉(第 246 頁)。

⇒ 出現 ScanSnap 設定視窗。

### 2. 在 [ 掃描 ] 標籤的 [ 掃描面 ] 彈出功能表中選擇 [ 單面掃描 ]。



### 3. 按一下 ScanSnap 設定視窗中的 [ 套用 ] 按鈕。

### 4. 按一下左上角的 [ × ] 按鈕以關閉 ScanSnap 設定視窗。

## 5. 將文件載入 ScanSnap。

關於如何裝載文件的詳細資訊，請參閱 [〈如何裝載文件〉](#) ( 第 29 頁 )。

## 6. 按下 ScanSnap 上的 [Scan] 按鈕以開始掃描。



若從 ScanSnap Manager 功能表選擇 [ 單面掃描 ]，即使 [ 掃描 ] 標籤的 [ 掃描面 ] 指定為 [ 雙面掃描 ]，仍會以單面模式執行掃描。

⇒ 已儲存文件掃描面的影像資料。

## ■ 以灰階或黑白掃描彩色文件

當 ScanSnap 設定視窗 [ 掃描 ] 標籤的 [ 色彩模式 ] 指定為 [ 自動色彩檢測 ] 時，ScanSnap Manager 會自動將掃描文件辨識為彩色、灰階或黑白，然後以其個別的色彩模式儲存文件。如果您希望以灰階或黑白模式掃描並儲存彩色文件，請按照以下程序變更設定。

### 1. 從 ScanSnap Manager 功能表中選擇 [ 設定 ]。

關於 ScanSnap Manager 功能表的詳細資訊，請參閱〈ScanSnap Manager 功能表〉（第 246 頁）。

⇒ 出現 ScanSnap 設定視窗。

### 2. 在 [ 掃描 ] 標籤的 [ 色彩模式 ] 彈出功能表中選擇 [ 灰階 ] 或 [ 黑白 ]。



### 3. 按一下 [ 套用 ] 按鈕。

### 4. 按一下左上角的 [ ✕ ] 按鈕以關閉 ScanSnap 設定視窗。

### 5. 將文件載入 ScanSnap。

關於如何裝載文件的詳細資訊，請參閱〈如何裝載文件〉（第 29 頁）。



**6.** 按下 ScanSnap 上的 [Scan] 按鈕以開始掃描。

⇒ 以灰階或黑白模式儲存掃描影像。

## ■ 從掃描出來的影像刪除空白頁

ScanSnap 可以檢測並自動刪除掃描影像中的空白頁。例如，當您以雙面模式掃描混合單面和雙面的批次文件時，作成的影像不會包含單面文件的背面（即空白頁）。

若要刪除空白頁，請執行以下步驟以變更設定：



- 以下文件可能將檢測為空白。
  - 近乎空白、僅含少數字元的文件
  - 不含任何圖樣、線條或字元的單色（包括黑色）文件
 掃描此類文件時，請取消勾選 [ 自動移除空白頁 ] 核取方塊。此外，捨棄掃描過的文件時，請務必檢查影像資料中沒有任何頁面誤遭刪除。
- 使用 Cardiris 時不會刪除空白頁。

### 1. 從 ScanSnap Manager 功能表中選擇 [ 設定 ]。

關於 ScanSnap Manager 功能表的詳細資訊，請參閱〈ScanSnap Manager 功能表〉（第 246 頁）。

⇒ 出現 ScanSnap 設定視窗。

### 2. 按一下 [ 掃描 ] 標籤中的 [ 選項 ] 按鈕。



⇒ 出現 [ 掃描模式選項 ] 視窗。

**3. 勾選 [ 自動移除空白頁 ] 核取方塊。**

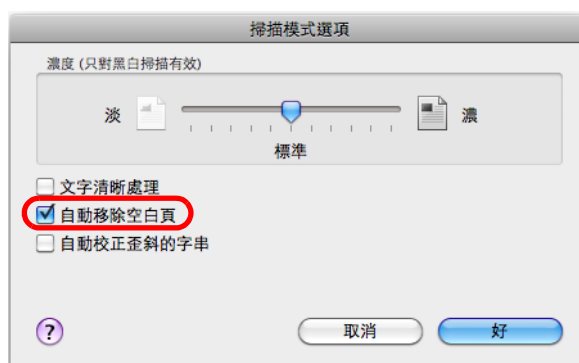

**4. 按一下 [ 好 ] 按鈕關閉 [ 掃描模式選項 ] 視窗。**

**5. 按一下 ScanSnap 設定視窗中的 [ 套用 ] 按鈕。**

**6. 按一下左上角的 [ ✕ ] 按鈕以關閉 ScanSnap 設定視窗。**

**7. 將文件載入 ScanSnap。**

關於如何裝載文件的詳細資訊，請參閱 [〈如何裝載文件〉](#) (第 29 頁)。

**8. 按下 ScanSnap 上的 [Scan] 按鈕以開始掃描。**

⇒ 已儲存不含空白頁的掃描影像。

## ■ 校正歪斜的字串

掃描含歪斜字串的文件時，ScanSnap 能夠檢測這些歪斜字串並予以校正。  
若要校正歪斜的字串，請按照以下程序變更設定。



- 歪斜校正的最大範圍為正負 5 度。
- 執行此選項時會假設文件中包含一定數量的文字，因此當掃描以下類型的文件可能無法正確調整字串的角度。

在此情況下，取消勾選 [ 自動校正歪斜的字串 ] 核取方塊：

- 字元間距 / 行距過小或字元重疊的文件
- 含有許多加上框線或裝飾字元的文件
- 含有許多相片或圖表，但僅含少數字元的文件
- 字元後含圖樣背景的文件  
例如字元與圖片和圖表重疊
- 以各種方向列印字元的文件如設計圖等
- 含有長對角線的文件
- 含手寫字元的文件

- 使用文件護套掃描時，會停用此項設定。



使用此設定掃描文件時會校正歪斜的影像，因此當 ScanSnap 設定視窗 [ 紙張 ] 標籤的 [ 紙張大小 ] 指定為 [ 自動檢測紙張大小 ] 時，您無須啓用 [ 自動校正歪斜的字串 ]。

### 1. 從 ScanSnap Manager 功能表中選擇 [ 設定 ]。

關於 ScanSnap Manager 功能表的詳細資訊，請參閱 [〈ScanSnap Manager 功能表〉](#) (第 246 頁)。

⇒ 出現 ScanSnap 設定視窗。

## 2. 按一下 [ 掃描 ] 標籤中的 [ 選項 ] 按鈕。



⇒ 出現 [ 掃描模式選項 ] 視窗。

## 3. 勾選 [ 自動校正歪斜的字串 ] 核取方塊。

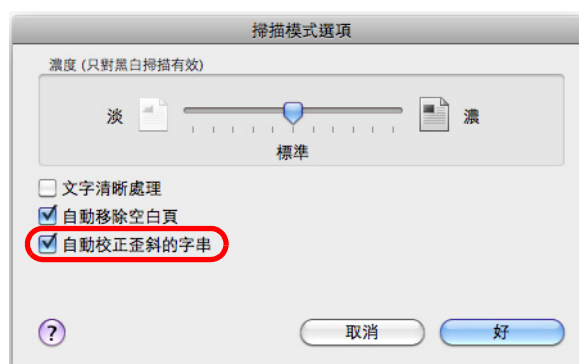

## 4. 按一下 [ 好 ] 按鈕關閉 [ 掃描模式選項 ] 視窗。

## 5. 按一下 ScanSnap 設定視窗中的 [ 套用 ] 按鈕。

## 6. 按一下左上角的 [ ✕ ] 按鈕以關閉 ScanSnap 設定視窗。

## **7. 將文件載入 ScanSnap。**

關於如何裝載文件的詳細資訊，請參閱 [〈如何裝載文件〉](#) ( 第 29 頁 )。

## **8. 按下 ScanSnap 上的 [Scan] 按鈕以開始掃描。**

⇒ 儲存已校正歪斜字串的掃描影像。

## ■ 掃描一批寬度或長度不一的文件

可以同時掃描一批寬度或長度不一的文件。

若要掃描一批寬度或長度不一的文件，請按照以下程序變更設定。

### 1. 從 ScanSnap Manager 功能表中選擇 [ 設定 ]。

關於 ScanSnap Manager 功能表的詳細資訊，請參閱〈ScanSnap Manager 功能表〉（第 246 頁）。

⇒ 出現 ScanSnap 設定視窗。

### 2. 在 [ 紙張 ] 標籤中，將 [ 紙張大小 ] 選擇為 [ 自動檢測紙張大小 ]。



**3.** 在 [ 多頁進紙檢測 ] 中選擇 [ 檢查長度 ] 以外的項目。



若選擇 [ 檢查長度 ] 掃描一批寬度或長度不一的文件，文件可能將檢測為多頁進紙並停止掃描。注意：同時掃描 Letter 和 A4 大小的文件時，不會發生多頁進紙檢測錯誤。

**4.** 按一下 ScanSnap 設定視窗中的 [ 套用 ] 按鈕。

**5.** 按一下左上角的 [ × ] 按鈕以關閉 ScanSnap 設定視窗。

**6.** 將文件載入 ScanSnap。

1. 對齊文件邊緣。

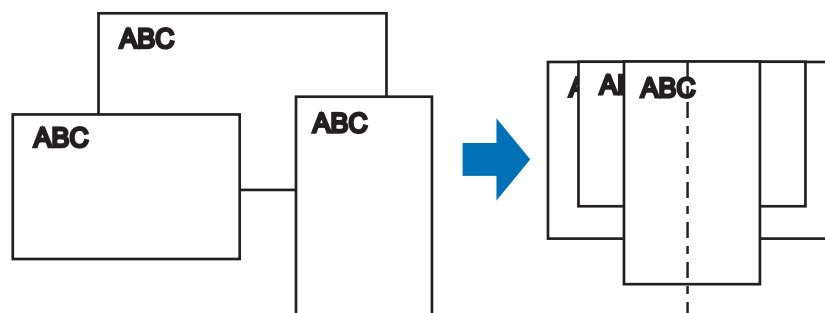



2. 將文件擺放於 ADF 進紙槽的中央位置。

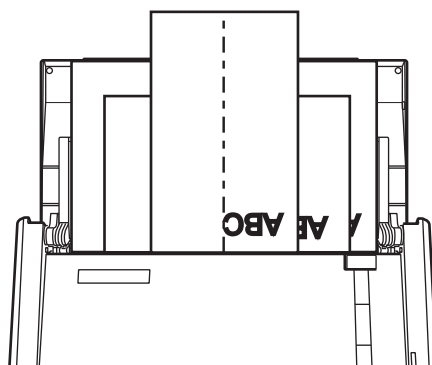

- 確認所有的文件皆放置於進紙輪上，否則某些文件將無法進紙。

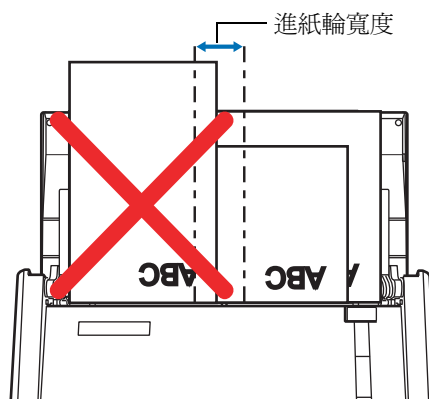

- 調整側導板到最寬文件的寬度。
- 對於無法碰觸到側導板的較小文件，請小心地將其筆直載入 ADF 進紙槽 ( 掀蓋)。如果文件在掃描期間歪斜，掃描出來的影像資料畫質可能會變差 ( 影像資料不完整或影像上出現斜線 )，或是輸出的掃描影像資料與原稿大小不同。如果無法筆直地掃描文件，建議分批掃描文件 ( 將寬度相同的文件分爲一批 ) 並啓用繼續掃描功能。
- 注意：無法以側導板對齊的文件有可能造成卡紙。

## 7. 按下 ScanSnap 上的 [Scan] 按鈕以開始掃描。

⇒ 掃描影像以原稿大小儲存。

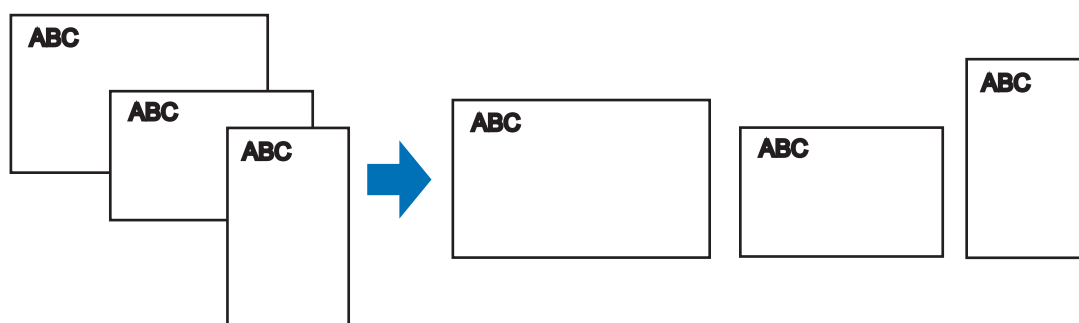

掃描文件時如果發生歪斜，輸出影像的大小可能會與原稿不同。

## ■ 掃描大於 A4/Letter 大小的文件

您可以使用文件護套來掃描 A3、11 × 17 英吋和 B4 等大於 A4/Letter 大小的文件。將文件對摺並以雙面模式掃描，正反兩面會合併為單一影像。



將停用 [自動校正歪斜的字串] 核取方塊 (ScanSnap 設定視窗中 [掃描] 標籤 → [選項])。



您也可以掃描小於 A4/Letter 大小的文件，並將兩面儲存為單一影像。

### 1. 從 ScanSnap Manager 功能表中選擇 [設定]。

關於 ScanSnap Manager 功能表的詳細資訊，請參閱〈ScanSnap Manager 功能表〉(第 246 頁)。

⇒ 出現 ScanSnap 設定視窗。

### 2. 在 [紙張] 標籤的 [紙張大小] 中選擇 [自動檢測紙張大小]，然後按一下 [文件護套設定] 按鈕。



⇒ 出現 [文件護套設定] 視窗。

### 3. 在 [ 另存新檔 ] 中選擇 [ 一個對頁影像 ]，然後按一下 [ 好 ] 按鈕。

關於文件護套設定的詳細資訊，請參閱《ScanSnap Manager 說明》。



### 4. 在 [ 掃描 ] 標籤的 [ 掃描面 ] 彈出功能表中選擇 [ 雙面掃描 ]，然後按一下 [ 套用 ] 按鈕。



若 [ 掃描 ] 標籤的 [ 掃描面 ] 指定為 [ 單面掃描 ]，則 ScanSnap 的輸出結果會與 [ 兩個個別影像 ( 正反面 ) ] 模式下執行單面掃描時的結果相同。

### 5. 按一下左上角的 [ ✕ ] 按鈕以關閉 ScanSnap 設定視窗。

## 6. 將文件放入文件護套。

1. 將文件對摺，使掃描面朝外。  
請將文件壓實並壓平所有摺痕。

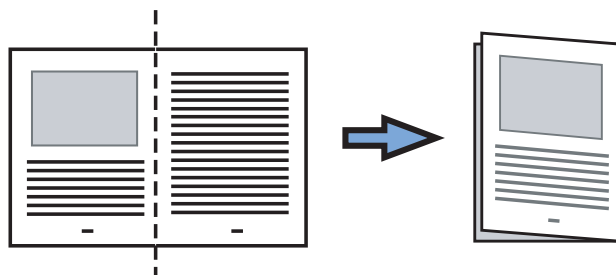

2. 打開文件護套以放入文件。  
將摺線部分對齊文件護套的右側，使文件緊靠文件護套的右上角。

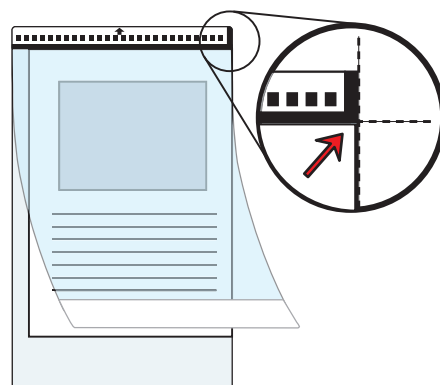

注意：在文件護套正面右上角有一條較粗的垂直線。

## 7. 將文件護套黑白條紋的一側作為前端，朝箭頭方向載入掃描器。

確保側導板對齊文件護套以免歪斜。

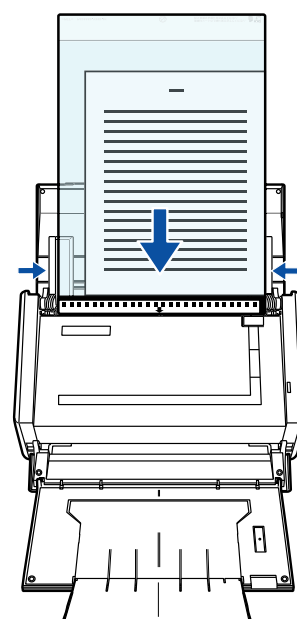

## 8. 按下 ScanSnap 上的 [Scan] 按鈕以開始掃描。

⇒ 掃描文件兩面並儲存為一個對頁影像。

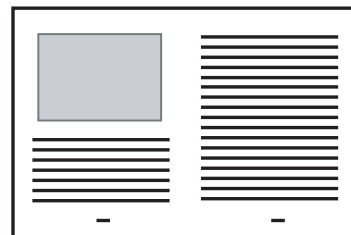

- 正反兩面影像之間可能會出現線條或間隔。  
此外，掃描較厚的紙張時，左、右兩側的影像可能會從頂端開始互相偏斜。  
執行以下作業或許能改善這些問題：
  - 將文件對摺整齊
  - 將文件置放於文件護套內時，將文件頁緣對齊文件護套的邊緣。
- 若在 [ 文件護套設定 ] 視窗的 [ 紙張大小 ] 中指定 [ 自動檢測紙張大小 ]，系統會自動從相同的彈出功能表之標準尺寸 (A3、B4 或 11 × 17 英吋) 中選擇合適的大小。  
注意：根據文件而異，影像的大小可能會小於原稿。  
例如：當掃描中央印有 A4 內容的 A3 文件時，以 B4 大小輸出影像資料。  
若要用原來的大小輸出掃描影像時，請在 [ 紙張大小 ] 彈出功能表中指定文件大小。
- 文件對摺部分的影像資料可能會缺損。在此情況下，放置文件時頁緣最好與文件護套內框保留約 1 mm 的距離。

## ■ 掃描相片和剪報等文件

使用文件護套可以掃描相片等容易毀損的文件，或剪報等非標準尺寸並難以直接裝載的文件。按照以下程序變更設定，以掃描相片和剪報等文件。



將停用 [自動校正歪斜的字串] 核取方塊 (ScanSnap 設定視窗中 [掃描] 標籤 → [選項])。

### 1. 從 ScanSnap Manager 功能表中選擇 [設定]。

關於 ScanSnap Manager 功能表的詳細資訊，請參閱〈ScanSnap Manager 功能表〉(第 246 頁)。

⇒ 出現 ScanSnap 設定視窗。

### 2. 在 [紙張] 標籤的 [紙張大小] 中選擇 [自動檢測紙張大小]，然後按一下 [文件護套設定] 按鈕。



⇒ 出現 [文件護套設定] 視窗。

### 3. 在 [ 另存新檔 ] 中選擇 [ 兩個個別影像 ( 正反面 ) ]，然後按一下 [ 好 ] 按鈕。

關於文件護套設定的詳細資訊，請參閱《ScanSnap Manager 說明》。



### 4. 按一下 ScanSnap 設定視窗中的 [ 套用 ] 按鈕。

### 5. 按一下左上角的 [ ✕ ] 按鈕以關閉 ScanSnap 設定視窗。

### 6. 將文件放入文件護套。

打開文件護套並將文件頂端放入文件護套的頂部中央。

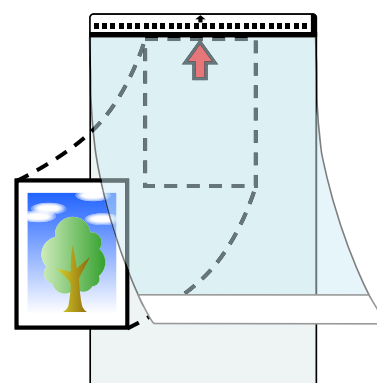

## 7. 將文件護套黑白條紋的一側作為前端，朝箭頭方向載入掃描器。

將文件背面朝您的方向放置。  
確保側導板對齊文件護套以免歪斜。

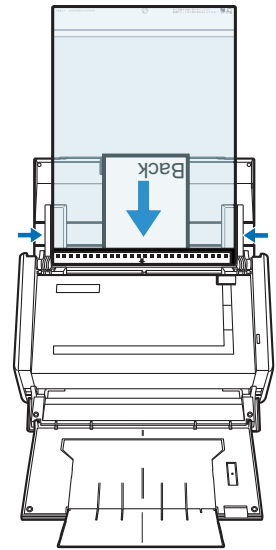

## 8. 按下 ScanSnap 上的 [Scan] 按鈕以開始掃描。

⇒ 已儲存掃描影像。



- 掃描影像會以 [文件護套設定] 視窗 [紙張大小] 彈出功能表中所指定的尺寸輸出至頁面中央。
- 若在 [文件護套設定] 視窗的 [紙張大小] 中指定 [自動檢測紙張大小]，系統會自動從相同的彈出功能表之標準尺寸 (A3、B4 或 11 × 17 英吋) 中選擇合適的大小。  
注意：根據掃描的文件而異，影像的大小可能會小於原稿，或部分的影像可能會缺損。  
例如：當 A4 文件的中央部分印有 A5 大小之影像時，以 A5 大小輸出影像。  
若要用原來的大小輸出掃描影像時，請在 [紙張大小] 彈出功能表中指定文件大小。



在以下的情況，請於掃描時在文件背後放一張空白（白色）紙張：

- 無法以正確大小儲存掃描出來的影像（在 [文件護套設定] 視窗 [紙張大小] 彈出功能表中選擇 [自動檢測紙張大小] 時）
- 掃描出來的影像邊緣出現陰影
- 形狀不規則的文件邊緣出現黑色線條

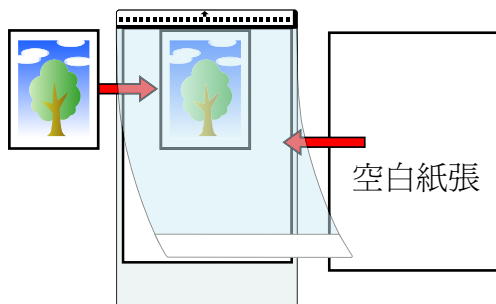



## ■ 長頁掃描

最長可掃描長度為 863 mm (34 英吋) 的文件。  
以下說明如何掃描長頁文件。

### 1. 將文件載入 ScanSnap。

關於可裝載文件的詳細資訊，請參閱 [〈可掃描的文件〉](#) (第 27 頁)。



- 一次應只載入一張長頁文件到 ADF 進紙槽 (掀蓋)。
- 掃描長頁文件時請注意以下事項。

#### 載入時

用手扶住文件，防止文件從 ADF 進紙槽 (掀蓋) 上掉落。

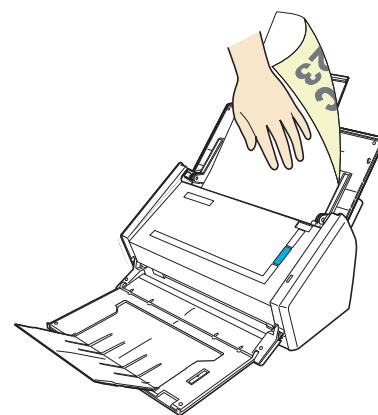

#### 取出時

確保蓄紙器有足夠的空間，防止退出的紙張從蓄紙器上掉落。

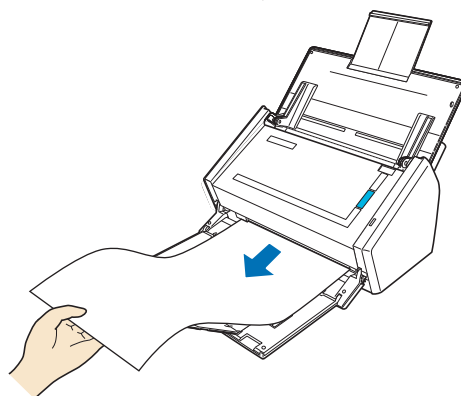

## 2. 按住 ScanSnap 上的 [Scan] 按鈕三秒或以上，直至閃藍燈為止。

⇒ 開始掃描。



若以長頁文件模式掃描第一頁並繼續掃描，下一份文件也會以長頁模式來掃描。



- 當 ScanSnap 設定視窗中，[掃描] 標籤的 [畫質] 彈出功能表選擇為 [最佳] 時，會出現以下錯誤訊息並停用長頁掃描。



- 當您執行長頁掃描時，系統會忽略目前設定，然後使用以下設定：
  - 多頁進紙檢測：無
  - 紙張大小：自動檢測紙張大小

## ■ 將掃描出來的影像儲存為多個 PDF 檔案

ScanSnap 可以根據指定的頁數，將掃描影像儲存為個別的 PDF 檔案。例如，您可以掃描一批單據，然後將每一張單據儲存為一個 PDF 檔案。

若要將影像資料儲存為多個 PDF 檔案，請按照以下程序變更設定。

### 1. 從 ScanSnap Manager 功能表中選擇 [設定]。

關於 ScanSnap Manager 功能表的詳細資訊，請參閱〈ScanSnap Manager 功能表〉(第 246 頁)。

⇒ 出現 ScanSnap 設定視窗。

### 2. 從 [檔案選項] 標籤的 [檔案格式] 彈出功能表中選擇 [PDF (\*.pdf)]，然後按一下 [選項] 按鈕。



⇒ 出現 [PDF 檔案格式選項] 視窗。

### 3. 選擇 [ 作成 PDF 檔案的頁數 ]，然後輸入要分割的頁數。

每次儲存在此指定的頁數後，即作成一個 PDF 檔案。

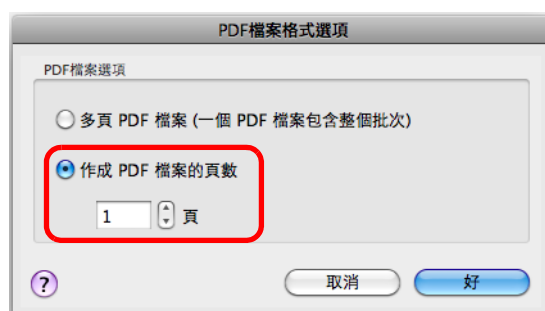

在雙面模式下，每份文件均會作成雙頁面（正面 / 反面）。  
在 [ 掃描模式選項 ] 視窗（[ 掃描 ] 標籤 → [ 選項 ] 按鈕）下勾選 [ 自動移除空白頁 ] 核取方塊時，由於系統會移除空白頁，所以原稿和掃描影像的頁數會不一致。若要保留原來的頁數順序，請取消勾選此核取方塊。

### 4. 按一下 [ 好 ] 按鈕關閉 [PDF 檔案格式選項] 視窗。

### 5. 按一下 ScanSnap 設定視窗中的 [ 套用 ] 按鈕。

### 6. 按一下左上角的 [ ✕ ] 按鈕以關閉 ScanSnap 設定視窗。

### 7. 將文件載入 ScanSnap。

關於如何裝載文件的詳細資訊，請參閱 [〈如何裝載文件〉](#)（第 29 頁）。

### 8. 按下 ScanSnap 上的 [Scan] 按鈕以開始掃描。

⇒ 每掃描步驟 3. 中指定的頁數後，即作成一個 PDF 檔案。

## ■ 建立可搜尋的 PDF 檔案

ScanSnap 可以對掃描影像執行文字辨識，並建立可搜尋的 PDF 檔案。  
若要建立可搜尋的 PDF 檔案，請按照以下程序變更設定。

### 1. 從 ScanSnap Manager 功能表中選擇 [ 設定 ]。

關於 ScanSnap Manager 功能表的詳細資訊，請參閱〈ScanSnap Manager 功能表〉（第 246 頁）。

⇒ 出現 ScanSnap 設定視窗。

### 2. 從 [ 檔案選項 ] 標籤的 [ 檔案格式 ] 彈出功能表中選擇 [ PDF (\*.pdf) ]。



建議在 ScanSnap 設定視窗的 [ 掃描 ] 標籤中，將 [ 畫質 ] 選擇為 [ 精細 ] 或 [ 超精細 ]。

### 3. 勾選 [ 轉換成可搜尋的 PDF 檔案 ] 核取方塊。

⇒ 出現以下訊息。



⇒ 按一下 [ 好 ] 按鈕關閉視窗。



- 語言  
選擇語言。可以選擇日文、英文、法文、德文、義大利文、西班牙文、俄文和葡萄牙文。
- 目標頁面  
若要對所有頁面執行文字辨識，請選擇 [ 所有頁面 ]；若只對第一頁執行文字辨識，請選擇 [ 首頁 ]。

### 4. 按一下 [ 套用 ] 按鈕。

### 5. 按一下左上角的 [ ✕ ] 按鈕以關閉 ScanSnap 設定視窗。

### 6. 將文件載入 ScanSnap。

關於如何裝載文件的詳細資訊，請參閱 [〈如何裝載文件〉](#) ( 第 29 頁 )。

## 7. 按下 ScanSnap 上的 [Scan] 按鈕以開始掃描。

⇒ 對掃描影像和所建立的可搜尋 PDF 檔案執行文字辨識。



- 根據電腦的作業系統環境而異，在步驟 3. 啟用此設定時可能要花費較長的時間來處理文字辨識。
- 可能無法正確辨識以下類型文件（字元）的掃描影像。  
在此情況下，變更 [ 色彩模式 ] 或在 [ 畫質 ] 中提高解析度，均可能獲得較佳的文字辨識效果。
  - 含手寫字元的文件
  - 字元小且以低解析度掃描的文件
  - 歪斜的文件
  - 書寫語言並非指定語言的文件
  - 含有斜體字元的文件
  - 含有上 / 下標字元或複雜數學表達式的文件
  - 字元背景顏色不均的文件  
例如加有網底的字元
  - 含有許多裝飾字元的文件  
例如裝飾字元（浮凸 / 框線）
  - 字元後含圖樣背景的文件  
例如字元與圖片和圖表重疊
  - 含有許多字元與底線或邊框相連的文件
- 對下列文件處理文字辨識時，可能需要花費較長的時間：
  - 版面複雜的文件
  - 文件包含文字以外的資訊  
例如，加有網底背景上的文字
- 可以使用 Adobe Acrobat 搜尋直向文字，但無法使用 Spotlight 或「預覽程式」搜尋。

## ■ 自動為 PDF 檔案設定關鍵字

如果是黑白文件，可將字串（例如頁面標題或標題）設定為關鍵字，以便搜尋 PDF 檔案。使用水性螢光筆標記要設定為關鍵字的字串（使標記部分完全涵蓋整個字串）。執行掃描時，系統會辨識標記字串並設定為 PDF 檔案的關鍵字。

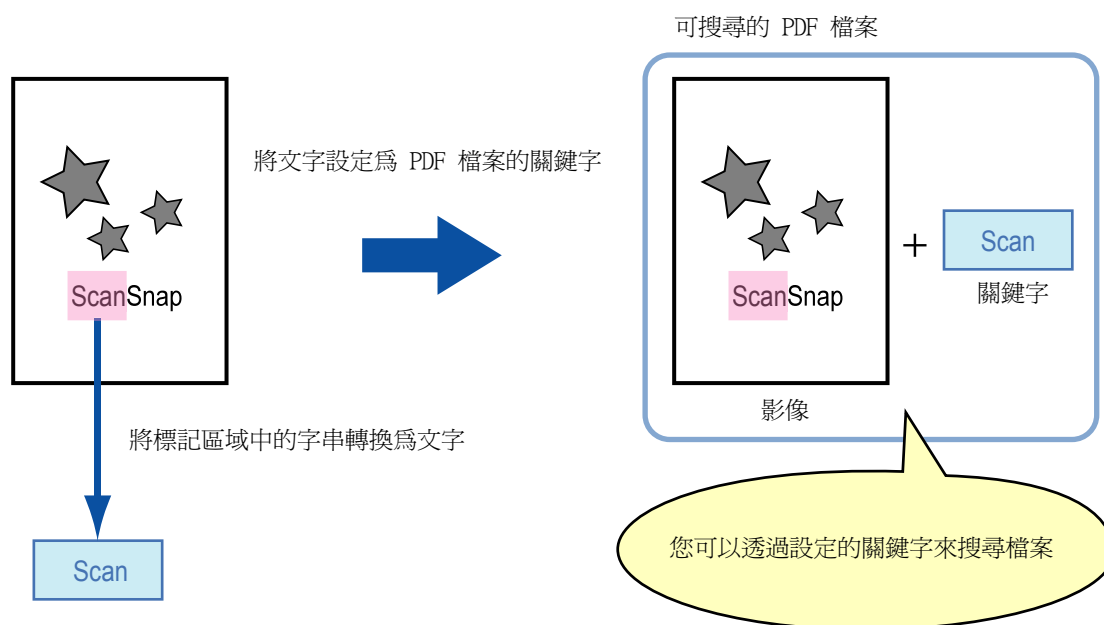

請按照以下方式標記黑白文件：

- 可以使用任何一般的螢光筆。
- 以下顯示建議的螢光筆顏色和深淺程度：

粉紅色	黃色	藍色	綠色
ScanSnap	ScanSnap	ScanSnap	ScanSnap

- 以直線標記單行字串。
- 支援的標記區域範圍如下：
  - 最小：3 mm（寬度）× 10 mm（長度）
  - 最大：20 mm（寬度）× 150 mm（長度）
- 請僅使用一種顏色標示同一頁面。
- 請確認標記範圍涵蓋整個字串，而且顏色深淺程度平均。

正確範例：	錯誤範例 1： （未涵蓋整個區域）	錯誤範例 2： （顏色不均）
ScanSnap	ScanSnap	ScanSnap

- 每頁最多只能標記 10 個區域。





- 對於以下類型的文件，無法辨識標記區域並設定為關鍵字：
  - 型錄或小冊子等彩色文件
  - 使用一種以上標記顏色的文件
  - 含有非標記顏色的文件 ( 使用的筆並非螢光筆或文件已弄髒 )
  - 一頁中含有過多標記區域的文件
- 以下類型的標記字串無法設定為關鍵字：
  - 標記區域的大小超出支援範圍
  - 標記形狀不規則 ( 例如歪斜 )
  - 多個標記區域之間過於接近
  - 螢光筆的顏色過淡或已褪色

### ScanSnap

- 若要標記多個字串，各標記區域之間至少應留有 5 mm 寬的間隔。若標記區域之間過於接近，可能將檢測為一個標記區域。
- 在以下的情況，可能會將標記區域周圍的字串設定為關鍵字。
  - 標記區域與上下行的字串重疊
- 在以下的情況，可能會將未標記的字串設定為關鍵字：
  - 型錄或小冊子等彩色文件
  - 含彩色文字、圖表、圖片、表格和線條的文件
  - 已使用螢光筆框住某些區域的文件
  - 已弄髒的文件



- 如果您無法正確設定關鍵字，請提高解析度。
- 可以在 Adobe Acrobat / Adobe Reader 的 [ 文件內容 ] 或「預覽程式」的 [ 檢閱器 ] 中查看 PDF 檔案中已設定的關鍵字。

請按照以下程序變更設定，以自動設定 PDF 檔案的關鍵字。

## 1. 從 ScanSnap Manager 功能表中選擇 [ 設定 ]。

關於 ScanSnap Manager 功能表的詳細資訊，請參閱〈[ScanSnap Manager 功能表](#)〉( 第 246 頁 )。

⇒ 出現 ScanSnap 設定視窗。

## 2. 從 [檔案選項] 標籤的 [檔案格式] 彈出功能表中選擇 [PDF (\*.pdf)]。



建議在 ScanSnap 設定視窗的 [掃描] 標籤中，將 [畫質] 選擇為 [精細] 或 [超精細]。

### 3. 勾選 [ 將標記的文字設定為 PDF 檔案的關鍵字 ] 核取方塊。



- 目標標記區域

若只對第一個標記區域的字串執行文字辨識並為 PDF 檔案設定關鍵字時，請選擇 [ 第一個標記區域 ]；若要對所有標記區域則選 [ 全部標記區域 ]。



當文字的方向為直向時，請勿選擇 [ 第一個標記區域 ]。



以下是選擇 [ 第一個標記區域 ] 時的說明：

- 若要將文件標題等字串設定為 PDF 檔案的關鍵字，請選擇此按鈕。  
例如：只標記文件的標題時，標記的字串會設為 PDF 檔案的關鍵字，並且可以透過標題字串來搜尋 PDF 檔案。



- 當同一行有多個標記區域時，最接近文件頂端的標記字串會設定為關鍵字。  
例如：在以下的情況，由於標記區域 B 的字串高於標記區域 A 的字串，因此會設定為關鍵字。

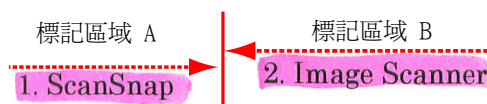

- 語言

選擇語言。可以選擇日文、英文、法文、德文、義大利文、西班牙文、俄文和葡萄牙文。

- 目標頁面

若只對第一頁執行文字辨識並設定 PDF 檔案關鍵字時，請選擇 [ 首頁 ]；若要對每頁執行則選擇 [ 所有頁面 ]。

#### 4. 按一下 [ 套用 ] 按鈕。

#### 5. 按一下左上角的 [ × ] 按鈕以關閉 ScanSnap 設定視窗。

#### 6. 將文件載入 ScanSnap。

關於如何裝載文件的詳細資訊，請參閱 [〈如何裝載文件〉](#) ( 第 29 頁 )。

#### 7. 按下 ScanSnap 上的 [Scan] 按鈕以開始掃描。

⇒ 對標記字串執行文字辨識，然後建立含關鍵字 PDF 檔案。



- 根據電腦的作業系統環境而異，在步驟 3. 啟用此設定時可能要花費較長的時間來處理文字辨識。
- 可能無法正確辨識以下類型文件 ( 字元 ) 的掃描影像。  
在此情況下，[ 畫質 ] 中指定較高的解析度，則可能獲得較佳的文字辨識效果。
  - 含手寫字元的文件
  - 字元小且以低解析度掃描的文件
  - 歪斜的文件
  - 書寫語言並非指定語言的文件
  - 含有斜體字元的文件
  - 含有上 / 下標字元或複雜數學表達式的文件
  - 字元背景顏色不均的文件  
例如加有網底的字元
  - 含有許多裝飾字元的文件  
例如裝飾字元 ( 浮凸 / 框線 )
  - 字元後含圖樣背景的文件  
例如字元與圖片和圖表重疊
  - 含有許多字元與底線或邊框相連的文件
- 對下列文件處理文字辨識時，可能需要花費較長的時間：
  - 版面複雜的文件
  - 文件包含文字以外的資訊  
例如，加有網底背景上的文字
- 若在文件中標記相同的字串數次，也會在 PDF 檔案中新增相同的關鍵字數次。
- 所有關鍵字的字元數上限為 255 個字元。
- 當您在 Adobe Acrobat 或 Adobe Reader 中檢查關鍵字時，新增的關鍵字前後可能會加上雙引號 ( 例如 "ABC" )。
- 使用 Mac OS X v10.4 時，無法為超過 500 MB 的 PDF 檔案設定關鍵字。

## ■ 將兩個檔案或兩個頁面儲存為一個對頁影像

使用「頁面合併程式」，可以垂直或水平的方式合併兩個 JPEG 檔案、兩個單頁 PDF 檔案或多頁 PDF 檔案中的兩頁。合併檔案或頁面會儲存為單一的對頁影像。

關於如何合併頁面的詳細資訊，請參閱《ScanSnap Manager 說明》。

# 疑難排解



關於解決如何取出卡紙等問題的詳細資訊，請參閱《ScanSnap Manager 說明》中的〈疑難排解〉。

## **W**indows

從「右鍵功能表」選擇 [ 說明 ] → [ 疑難排解 ]。

## **M**ac OS

從 ScanSnap Manager 功能表選擇 [ 輔助說明 ] → [ 疑難排解 ]。

# 日常維護



本章說明清潔用品及如何清潔 ScanSnap。



使用 ScanSnap 時掃描器底部可能會變熱，但不會影響 ScanSnap 的操作或造成任何實際損害。  
搬動 ScanSnap 時，請小心以免掉落於地面。

清潔用品 . . . . .	400
清潔 ScanSnap 外部 . . . . .	401
清潔 ScanSnap 內部 . . . . .	402

# 清潔用品

清潔用品以及其部件號碼如下。

產品名稱	部件號碼	單位	附註
F1 清潔液 	PA03950-0352	1 瓶	大小：100 ml
清潔紙巾 (*1) 	PA03950-0419	1 包	24 包
乾無絨布 (*2)	市售品	-	-

\*1：沾有 F1 清潔液的清潔紙巾，可用以取代沾有 F1 清潔液的抹布使用。

\*2：任何無絨布皆可使用。

若要取得這些產品，請聯絡原購買經銷商或富士通掃描器的特約服務中心。



# 清潔 ScanSnap 外部

按照以下程序清潔 ScanSnap 外部。

## 如何清潔

**1.** 拔下 ScanSnap 的纜線。

**2.** 可以使用乾布，或沾有 F1 清潔液 / 中性清潔劑的抹布清潔 ScanSnap 外部。



- 請勿使用塗料稀釋劑或任何其他有機溶劑。
- 清潔期間，請小心以免任何水氣或水份滲入掃描器內部。
- 若使用過量的 F1 清潔液，可能需要花費較長的時間才會變乾。因此，只要沾取適量的清潔液即可。此外，請徹底擦乾清潔部位上殘留的清潔液。

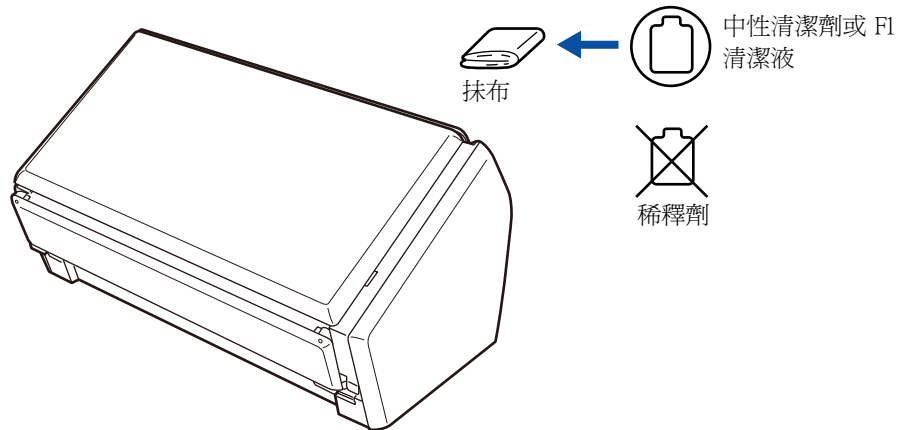

# 清潔 ScanSnap 內部

經長時間不斷掃描後，ScanSnap 中累積的灰塵和紙灰可能會造成掃描異常。  
原則上，每掃描 1000 張則應清潔 ScanSnap 內部。注意：此準則根據掃描的文件類型而異。  
例如掃描碳粉未充分熔印的文件時，可能需要更常清潔掃描器。



按照以下程序檢查掃描張數。

**Windows**

從「右鍵功能表」中選擇 [ 說明 ] → [ 關於 ScanSnap Manager ] → [ 進階 ] 按鈕以顯示 [ ScanSnap Manager - 掃描器和驅動程式相關資訊 ] 對話方塊，然後參閱 [ 掃描張數總計 ]。

**Mac OS**

從「ScanSnap Manager 功能表」選擇 [ 輔助說明 ] → [ 關於 ScanSnap Manager ] → [ 進階 ] 按鈕以顯示 [ ScanSnap Manager - 掃描器和驅動程式相關資訊 ] 視窗，然後參閱 [ 掃描張數總計 ]。



- 清潔之前必須關閉 ScanSnap 的電源並拔下纜線，以免引發火災或觸電。
- 請勿將掃描器內部的部件（取紙分離墊和進紙輪等）置放於幼童可及之處。
- 請勿使用噴霧劑或包含酒精成份的噴霧來清潔掃描器。噴霧氣體有可能將灰塵吹入掃描器內部，而造成掃描器故障或功能異常。  
此外請注意，靜電產生的火花亦可能引發火災。
- 使用 ScanSnap 時，掃描器內部的掃描玻璃會變燙。  
請先拔下 ScanSnap 的纜線，並稍候至少 15 分鐘再開始清潔。

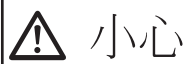

- 請小心以免雙手或抹布鉤住進紙簧片（金屬部分），以免進紙簧片變形而造成傷害。

## 如何清潔

1. 從電源插座拔下電源線。
2. 拉起 ADF 開關以打開 ADF 頂部。

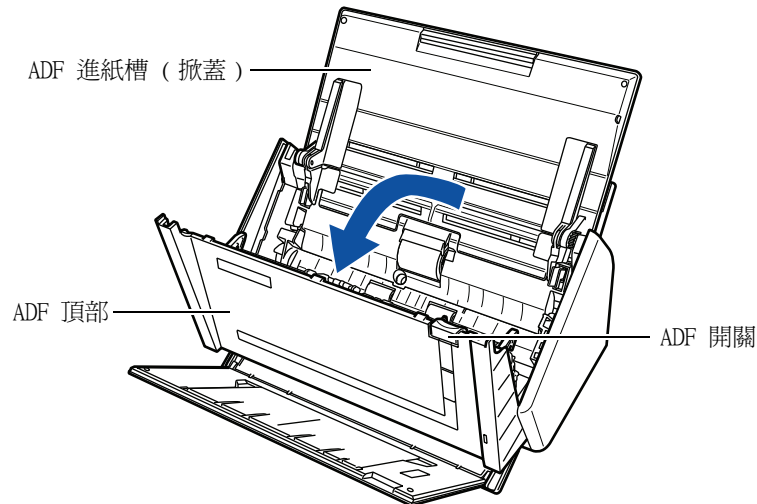

3. 請使用沾有 F1 清潔液的抹布清潔以下部位。



- 請勿使用水或中性清潔劑清潔 ScanSnap 內部。
- 若使用過量的 F1 清潔液，可能需要花費較長的時間才會變乾。因此，只要沾取適量的清潔液即可。  
此外，請徹底擦乾清潔部位上殘留的清潔液。

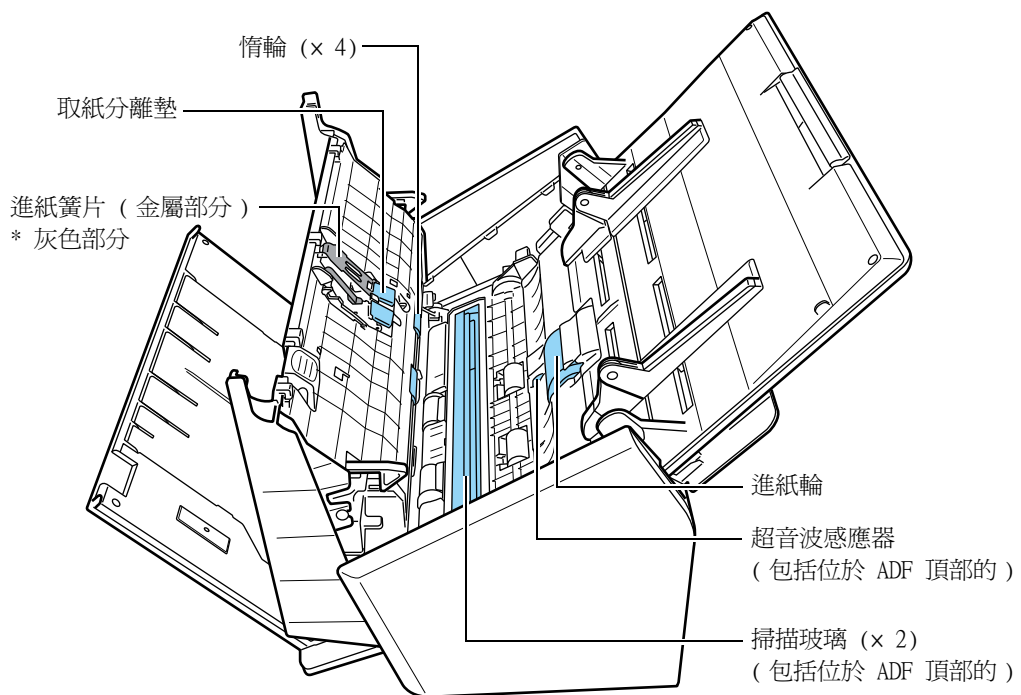

- 取紙分離墊 (× 1, 位於 ADF 頂部)  
從上往下輕輕擦拭橡膠墊。請小心以免雙手或抹布鉤住進紙簧片 (金屬部分)。
- 掃描玻璃 (× 2, 位於 ADF 頂部及其對側)  
輕輕擦拭掃描玻璃表面上的灰塵。
- 超音波感應器 (× 2, 位於 ADF 頂部及其對側)  
輕輕擦拭掃超音波感應器表面上的灰塵。
- 進紙輪 (× 1)  
用手轉動滾輪並同時輕輕擦拭輪面灰塵。擦拭時請小心以免刮傷輪面。滾輪上的殘留物會影響送紙性能, 因此請務必清潔乾淨。
- 惰輪 (× 4, 位於 ADF 頂部)  
用手轉動滾輪並同時輕輕擦拭輪面灰塵。擦拭時請小心以免刮傷輪面。滾輪上的殘留物會影響送紙性能, 因此請務必清潔乾淨。

#### 4. 接上電源線, 然後在 ADF 頂部打開時按住 [Scan] 按鈕 3 秒鐘。



只有在清潔送紙輪和出紙輪時, 才需要連接電源線。

## 5. 請使用沾有 F1 清潔液的抹布清潔送紙輪和出紙輪。



- 請勿使用水或中性清潔劑清潔 ScanSnap 內部。
- 若使用過量的 F1 清潔液，可能需要花費較長的時間才會變乾。因此，只要沾取適量的清潔液即可。  
此外，請徹底擦乾清潔部位上殘留的清潔液。

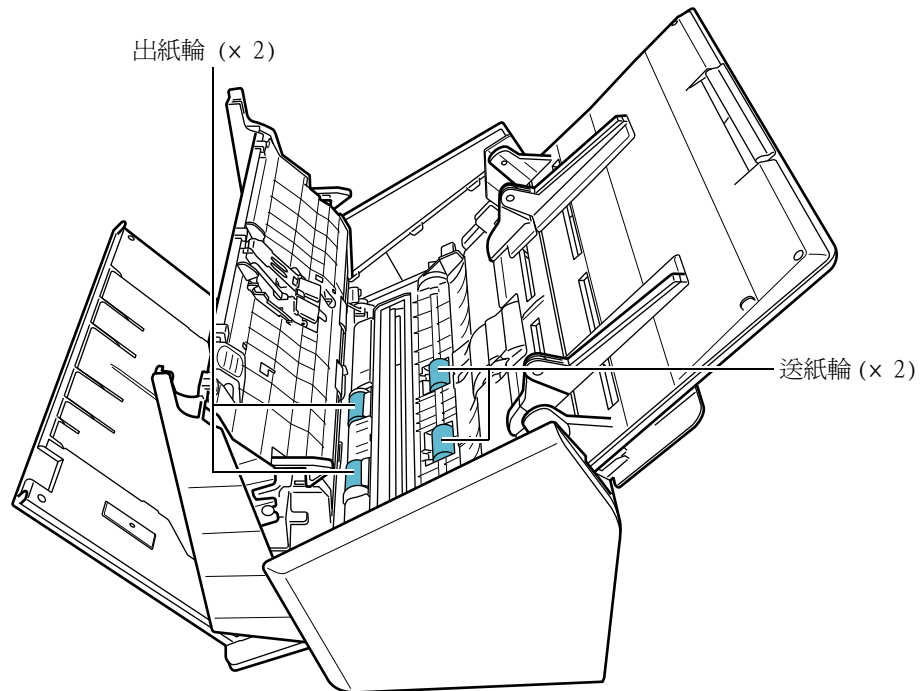

- 送紙輪 (x 2)  
按下 [Scan] 按鈕轉動滾輪。輕輕擦拭滾輪上的灰塵，並小心以免刮傷輪面。滾輪上的殘留物會影響送紙性能，因此請務必清潔乾淨。
- 出紙輪 (x 2)  
按下 [Scan] 按鈕轉動滾輪。輕輕擦拭滾輪上的灰塵，並小心以免刮傷輪面。滾輪上的殘留物會影響送紙性能，因此請務必清潔乾淨。



按下 [Scan] 按鈕六次，送紙輪和出紙輪會轉動一整圈。

## 6. 關閉 ADF 頂部。

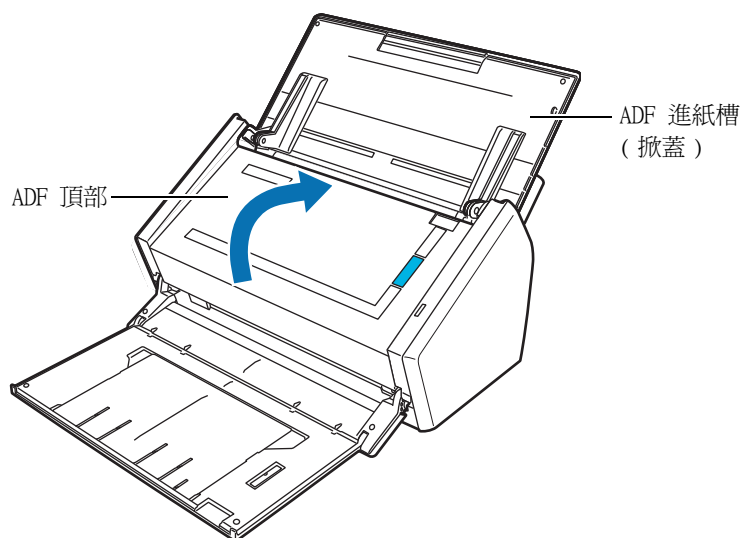

⇒ 當頂蓋返回原位時，您應該會聽到「喀」一聲。



請確認 ADF 頂部已確實關上。  
否則，可能會發生卡紙或其他進紙異常。

# 耗材



本章說明耗材部件號碼、更換週期以及如何更換耗材的相關資訊。

## 警告

- 更換耗材之前，必須先關閉 ScanSnap 的電源並從電源插座拔下電源線，以免引發火災或觸電。
- 請勿將掃描器內部的部件（取紙分離墊和進紙輪等）置放於幼童可及之處，以免造成傷害。



使用 ScanSnap 時掃描器底部可能會變熱，但不會影響 ScanSnap 的操作或造成任何實際損害。搬動 ScanSnap 時，請小心以免掉落於地面。

耗材的部件號碼與更換週期 . . . . .	408
更換取紙分離墊 . . . . .	410
更換進紙輪 . . . . .	414

## 耗材的部件號碼與更換週期

下表顯示耗材的部件號碼與更建議更換週期。

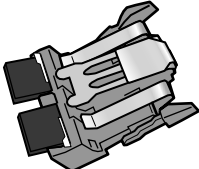
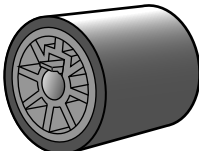
號碼	名稱	部件號碼	更換耗材的基準值
1	取紙分離墊 	PA03586-0002	50,000 張或一年
2	進紙輪 	PA03586-0001	100,000 張或一年

注意：建議的更換週期是以使用 A4 道林紙 (80 g/m<sup>2</sup> [20 磅]) 為準則，實際週期根據掃描的文件類型而異。

請僅使用指定的耗材。

若要購買耗材，請聯絡原購買經銷商或富士通掃描器的特約服務中心。



您可以按照以下程序來檢查各耗材的狀態。

## Windows

### 1. 從「右鍵功能表」選擇 [ 檢查耗材的狀態 ]。

關於「右鍵功能表」的詳細資訊，請參閱〈[右鍵功能表](#)〉(第 65 頁)。

⇒ 出現 [ ScanSnap Manager - 檢查耗材的狀態 ] 對話方塊。

### 2. 檢查各耗材的狀態。

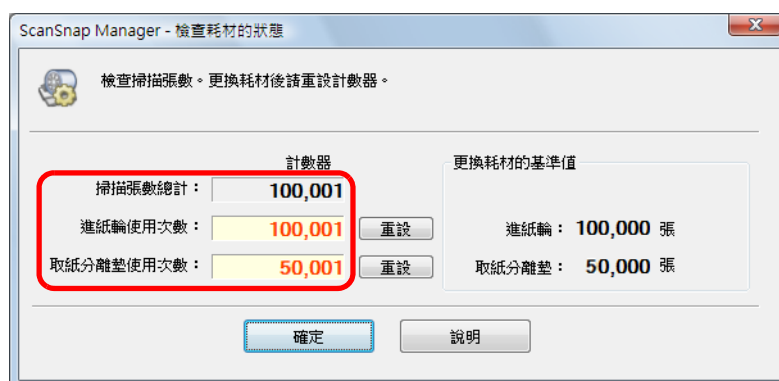

⇒ 參考 [ 更換耗材的基準值 ] 作為準則並更換耗材。

## Mac OS

### 1. 從 ScanSnap Manager 功能表選擇 [ 檢查耗材的狀態 ]。

關於 ScanSnap Manager 功能表的詳細資訊，請參閱〈[ScanSnap Manager 功能表](#)〉(第 246 頁)。

⇒ 出現 [ ScanSnap Manager - 檢查耗材的狀態 ] 視窗。

### 2. 檢查各耗材的狀態。



⇒ 參考 [ 更換耗材的基準值 ] 作為準則並更換耗材。

# 更換取紙分離墊

按照以下程序更換取紙分離墊。

1. 拔下 ScanSnap 的電源線。
2. 從 ADF 進紙槽（掀蓋）取出所有文件。
3. 拉起 ADF 開關以打開 ADF 頂部。

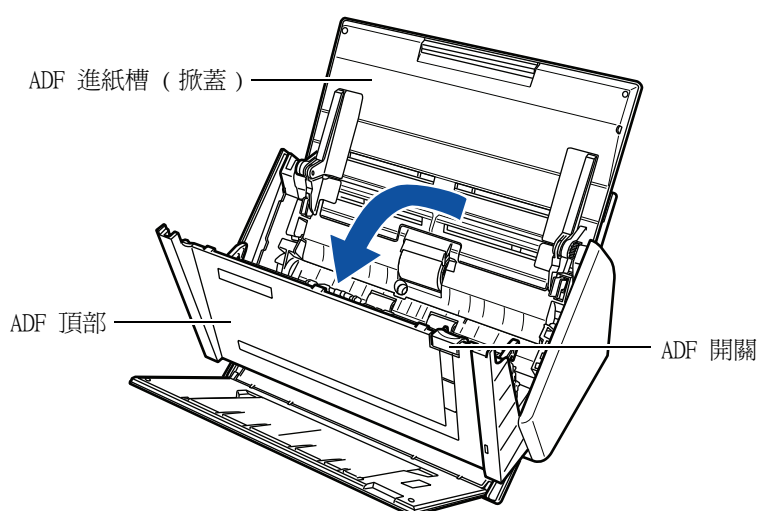

4. 取出取紙分離墊。

捏住取紙分離墊的兩端，然後往箭頭方向拉出。

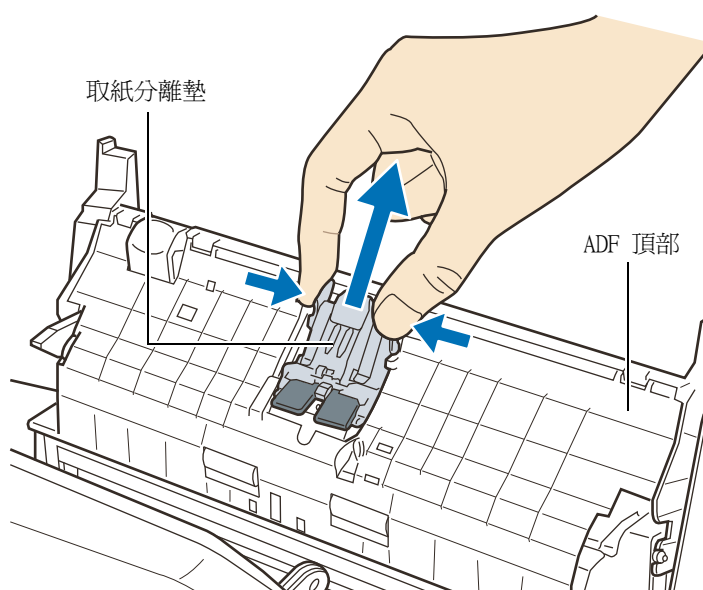

## 5. 裝上新的取紙分離墊。

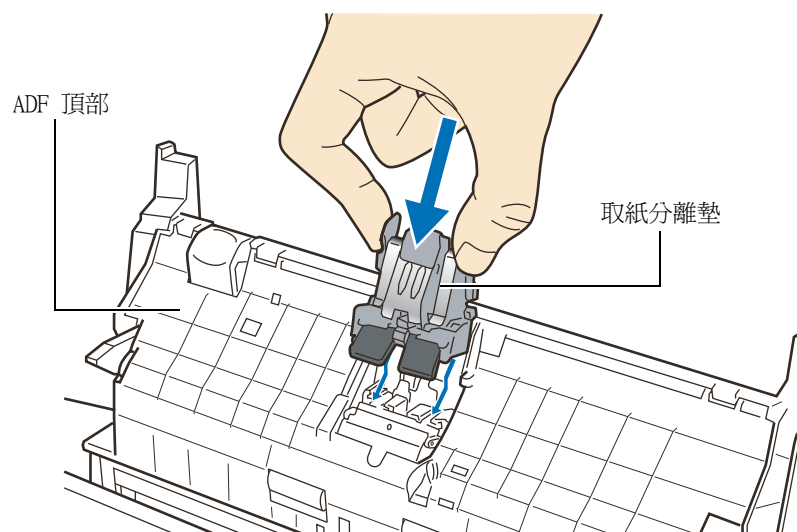

確認取紙分離墊已裝妥。否則，可能會發生卡紙或其他進紙異常。

## 6. 關閉 ADF 頂部。

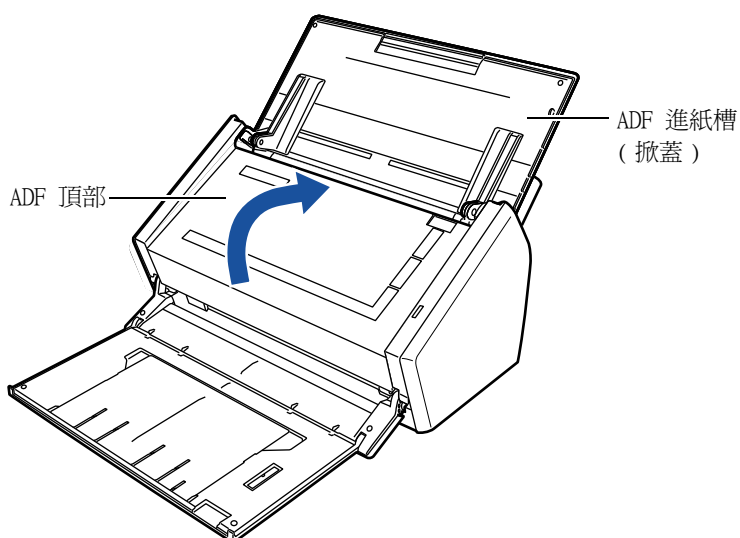

⇒ 當頂蓋返回原位時，您應該會聽到「咯」一聲。

## 7. 接上電源線，然後開啓 ScanSnap 電源。

## 8. 重設耗材計數器。

### Windows

- 從「右鍵功能表」選擇 [ 檢查耗材的狀態 ]。  
關於「右鍵功能表」的詳細資訊，請參閱〈[右鍵功能表](#)〉(第 65 頁)。  
⇒ 出現 [ ScanSnap Manager - 檢查耗材的狀態 ] 對話方塊。
- 按一下 [ 取紙分離墊使用次數 ] 的 [ 重設 ] 按鈕。

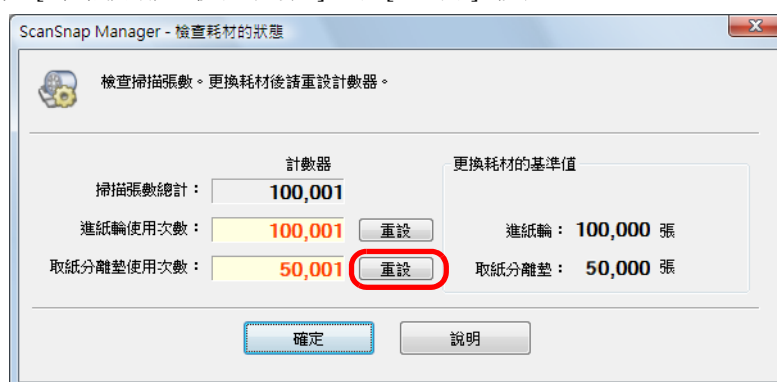

⇒ 出現確認訊息。

- 按一下 [ 是 ] 按鈕。

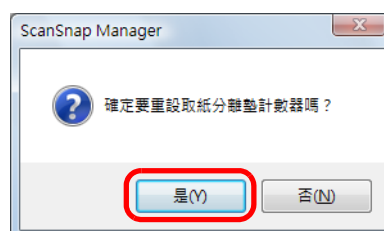

⇒ [ 取紙分離墊使用次數 ] 重設為 0。



**Mac OS**

1. 從 ScanSnap Manager 功能表選擇 [ 檢查耗材的狀態 ]。  
關於 ScanSnap Manager 功能表的詳細資訊，請參閱〈ScanSnap Manager 功能表〉  
(第 246 頁)。  
⇒ 出現 [ScanSnap Manager - 檢查耗材的狀態] 視窗。
2. 按一下 [ 取紙分離墊使用次數 ] 的 [ 重設 ] 按鈕。



⇒ 出現確認訊息。

3. 按一下 [ 是 ] 按鈕。

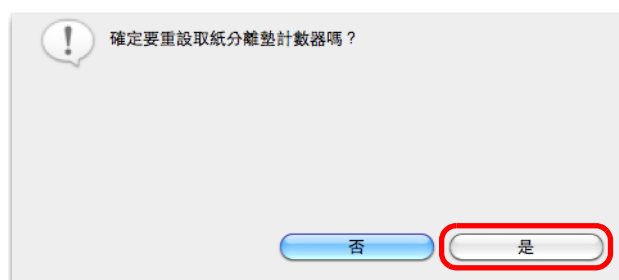

⇒ [ 取紙分離墊使用次數 ] 重設為 0。



# 更換進紙輪

按照以下程序更換進紙輪。

1. 拔下 ScanSnap 的電源線。
2. 從 ADF 進紙槽（掀蓋）取出所有文件。
3. 拉起 ADF 開關以打開 ADF 頂部。

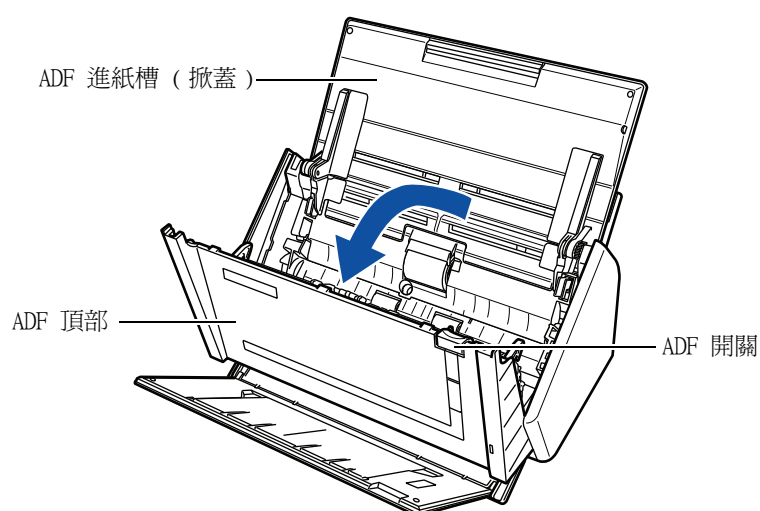

4. 將側導板調整至「A5」大小。

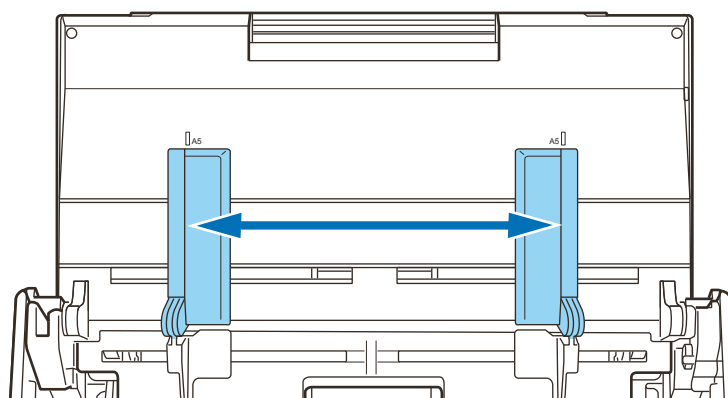

### 5. 取出導紙板。

捏住兩端的捏柄，然後向上拉出。

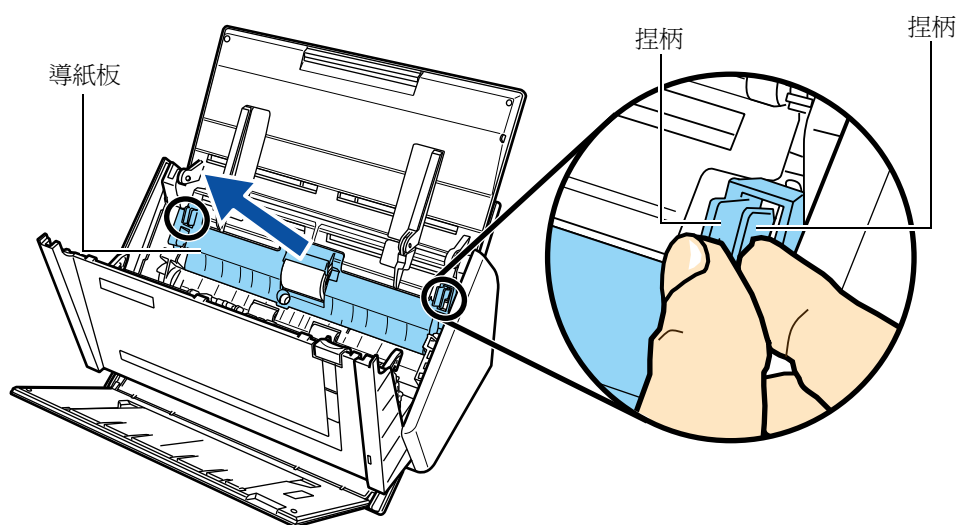

### 6. 旋轉軸襯（左）。

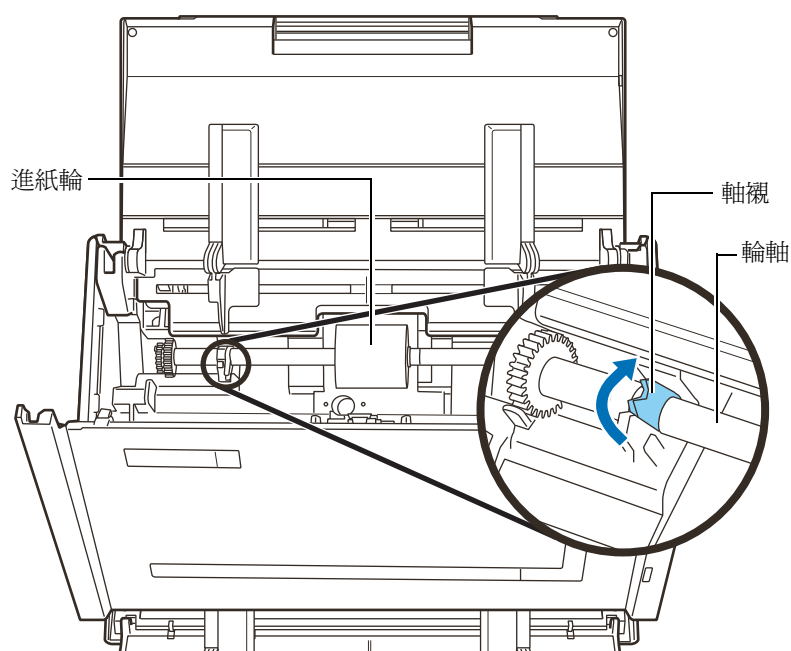

## 7. 取出輪軸和進紙輪。

輕輕地提起進紙輪軸的左側部分（約 5 mm），將輪軸移向左側然後拉出。

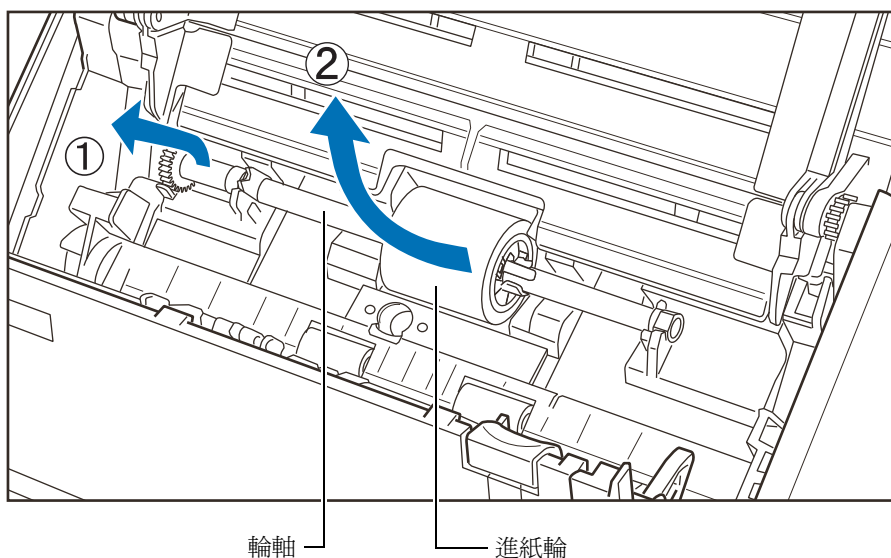

進紙輪的周圍可能會因紙灰而變髒，造成掃描錯誤。  
請使用沾有 F1 清潔液的抹布拭去灰塵，以免發生此類錯誤。  
請勿使用水、中性清潔劑或噴霧劑。

## 8. 從輪軸取出進紙輪。

⇒ 勾起扣夾時拉出輪軸。

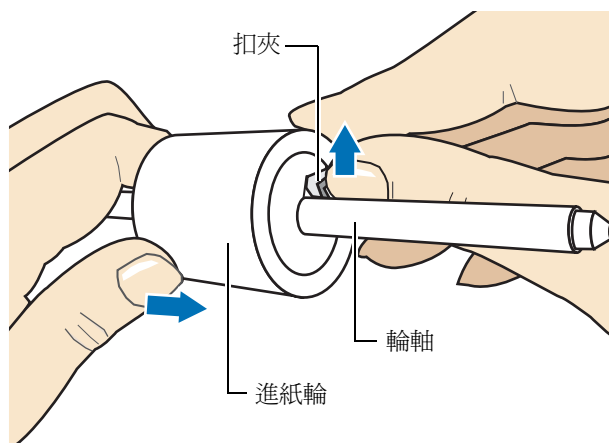

使用指甲勾起扣夾可能會使指甲受傷或斷裂。  
如果無法勾起扣夾，請使用迴紋針或類似物品代替。

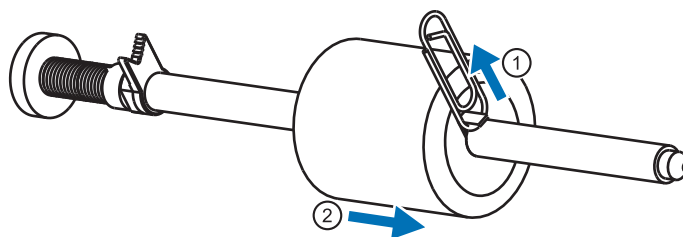



## 9. 將新的進紙輪裝上輪軸。

將輪軸上的凸出部分插入軸槽。

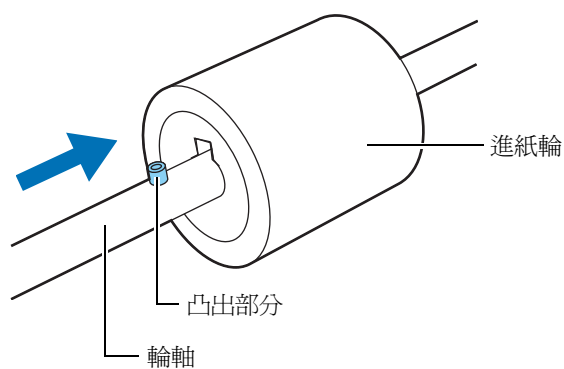

## 10. 裝上輪軸。

將輪軸右端插入軸槽，然後慢慢放下另一端。

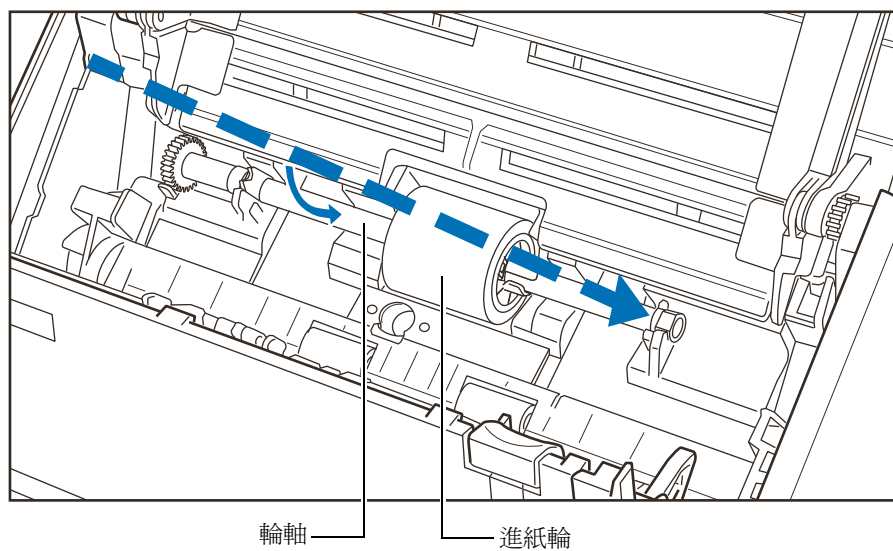

## 11. 轉動軸襯（左）以鎖定輪軸。

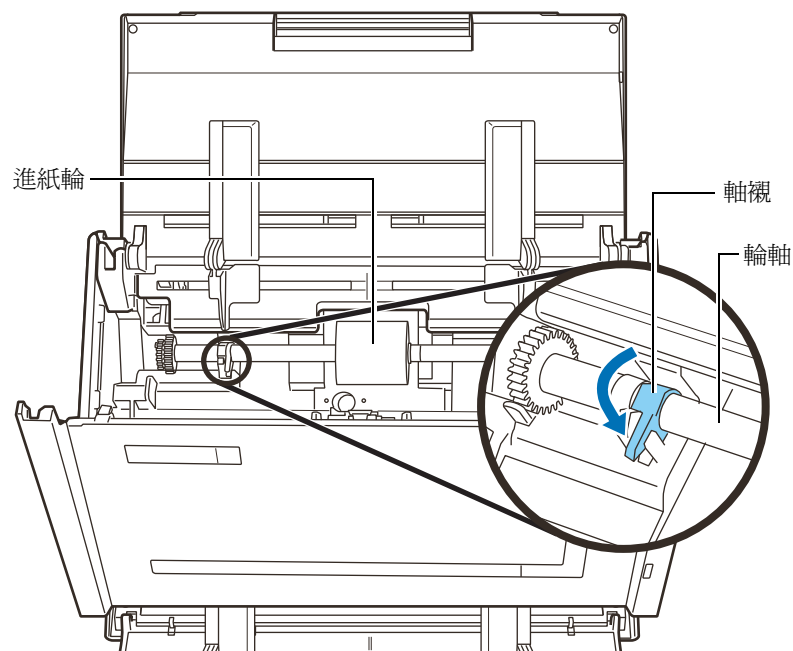

確認進紙輪已裝妥。否則，可能會發生卡紙或其他進紙異常。

## 12. 裝上導紙板。

捏住兩端的捏柄，然後裝回導紙板。

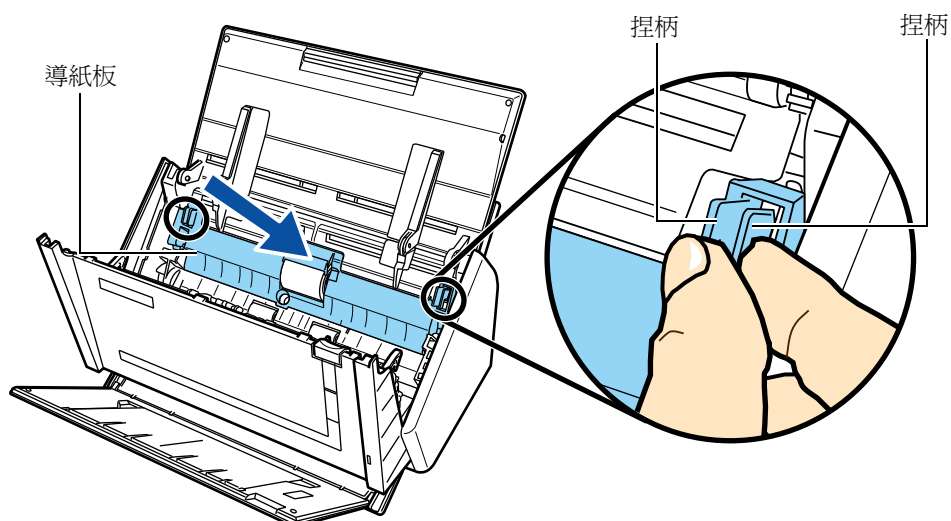

⇒ 放開捏柄會發出「喀」一聲。



確認導紙板已裝妥。否則，可能會發生卡紙或其他進紙異常。

### 13. 關閉 ADF 頂部。

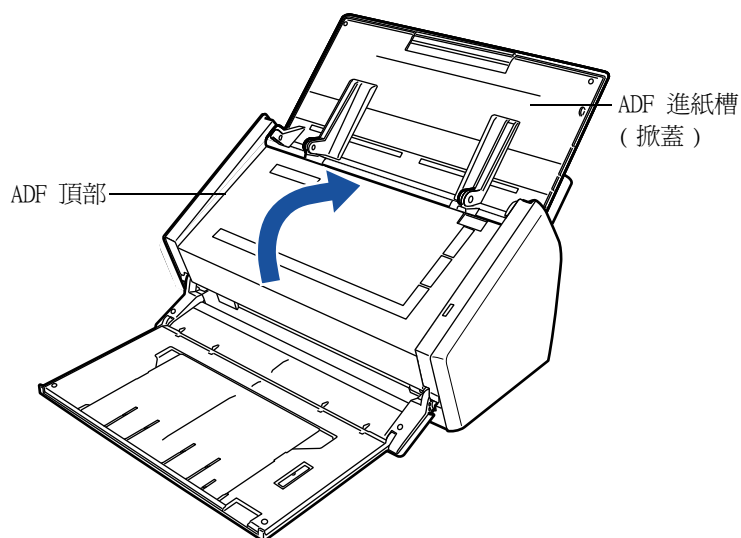

⇒ 當頂蓋返回原位時，您應該會聽到「喀」一聲。

### 14. 接上電源線，然後開啓 ScanSnap 電源。

### 15. 重設耗材計數器。

#### Windows

- 從「右鍵功能表」選擇 [ 檢查耗材的狀態 ]。  
關於「右鍵功能表」的詳細資訊，請參閱〈[右鍵功能表](#)〉(第 65 頁)。  
⇒ 出現 [ ScanSnap Manager - 檢查耗材的狀態 ] 對話方塊。
- 按一下 [ 進紙輪使用次數 ] 的 [ 重設 ] 按鈕。



⇒ 出現確認訊息。

3. 按一下 [ 是 ] 按鈕。

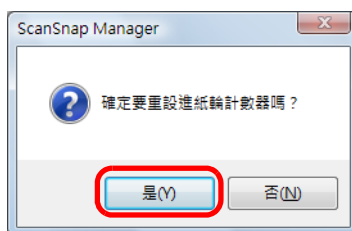

- ⇒ [ 進紙輪使用次數 ] 重設為 0。

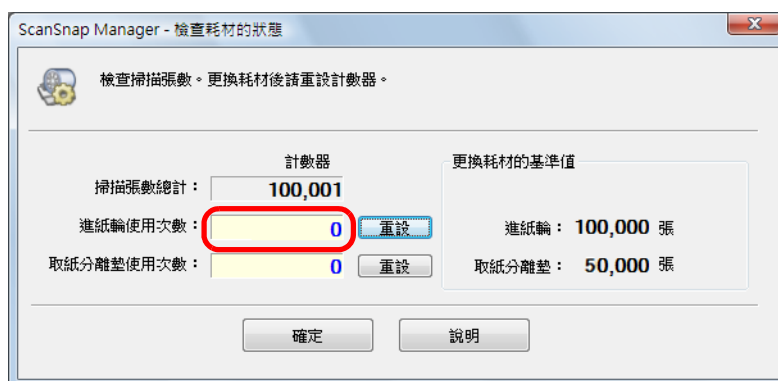

## Mac OS

1. 從 ScanSnap Manager 功能表選擇 [ 檢查耗材的狀態 ]。  
關於 ScanSnap Manager 功能表的詳細資訊，請參閱〈ScanSnap Manager 功能表〉(第 246 頁)。  
⇒ 出現 [ ScanSnap Manager - 檢查耗材的狀態 ] 視窗。
2. 按一下 [ 進紙輪使用次數 ] 的 [ 重設 ] 按鈕。

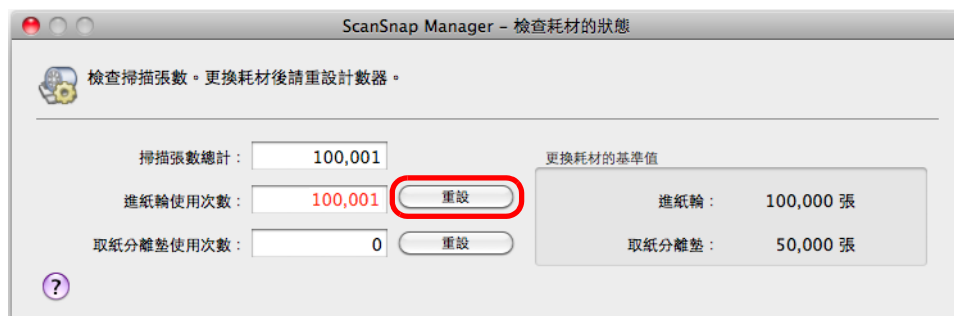

- ⇒ 出現確認訊息。

3. 按一下 [ 是 ] 按鈕。



⇒ [ 進紙輪使用次數 ] 重設為 0。



# 附錄



本附錄說明如何更新 ScanSnap Manager，如何移除軟體，使用 / 不使用「快捷功能表」的設定項目，如何購買文件護套和 ScanSnap 的安裝規格。

更新 ScanSnap Manager . . . . .	423
移除軟體 . . . . .	427
使用 / 不使用快捷功能表的設定項目 . . . . .	433
購買 / 清潔文件護套 . . . . .	437
安裝規格 . . . . .	439

# 更新 ScanSnap Manager

爲求提升 ScanSnap Manager 的性能與功能，我們會定期推出更新檔。

本節說明如何更新 ScanSnap Manager。

關於更新 ScanSnap 隨附軟體的詳細資訊，請瀏覽以下網站：

<http://scansnap.fujitsu.com/g-support/zt/>

## ■ 在 Windows 下更新

按照以下程序更新 ScanSnap Manager。

建議您定期執行更新。



- 必須安裝瀏覽器和連上網際網路，才能執行更新。
- 請以擁有「管理員」權限的使用者帳號登入。

### 1. 從「右鍵功能表」選擇 [說明] → [線上更新]。

關於「右鍵功能表」的詳細資訊，請參閱〈[右鍵功能表](#)〉(第 65 頁)。

⇒ 出現確認訊息。



您也可選擇 [開始] 功能表 → [所有程式] → [ScanSnap Manager] → [線上更新] 來更新 ScanSnap Manager。

## 2. 按一下 [ 是 ] 按鈕。

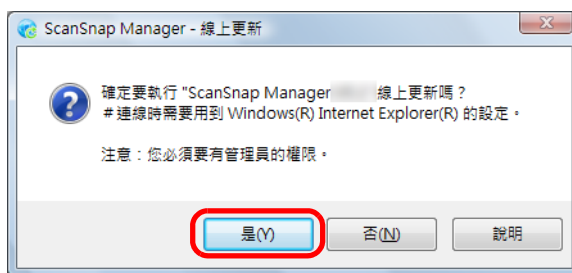

⇒ 若有新版本的 ScanSnap Manager (更新) 可供下載，會出現確認訊息。

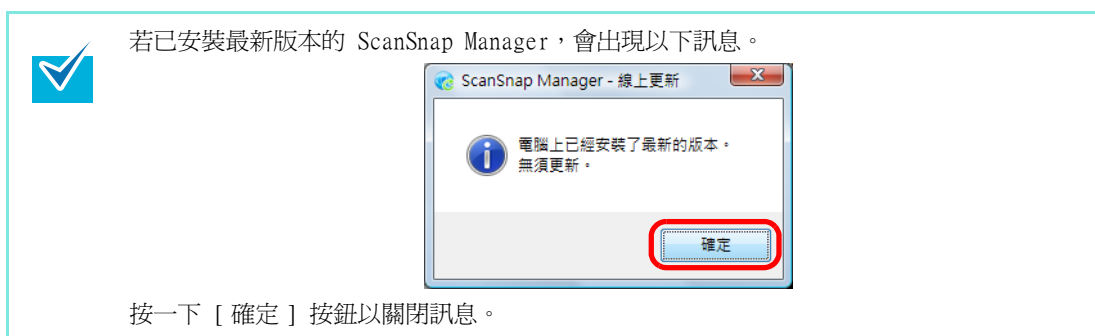

## 3. 按一下 [ 是 ] 按鈕。

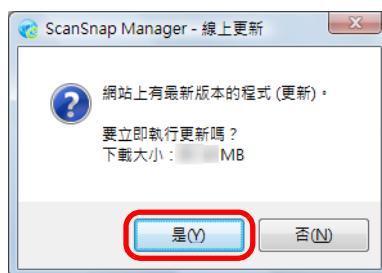

⇒ 程式下載完成，出現確認訊息。

## 4. 按一下 [ 安裝 ] 按鈕。

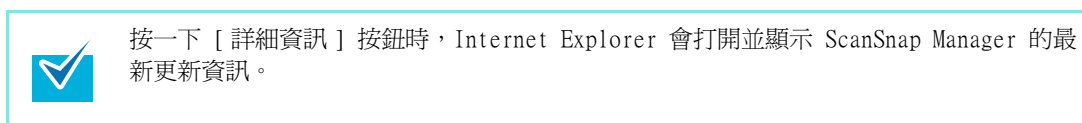
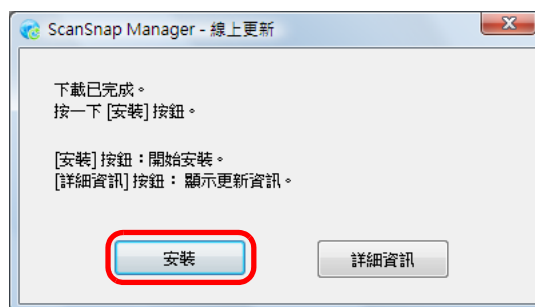

⇒ 開始安裝，ScanSnap Manager 安裝程式啟動。  
請按照畫面上的指示繼續安裝。



## ■ 在 Mac OS 下更新

按照以下程序更新 ScanSnap Manager。  
建議您定期執行更新。



必須安裝瀏覽器和連上網際網路，才能執行更新。

### 1. 從 ScanSnap Manager 功能表選擇 [ 輔助說明 ] → [ 線上更新 ]。

關於 ScanSnap Manager 功能表的詳細資訊，請參閱〈ScanSnap Manager 功能表〉(第 246 頁)。

⇒ 出現確認訊息。



您也可以選擇以下方式更新 ScanSnap Manager：

- 從功能表列選擇 [ 輔助說明 ] → [ 線上更新 ]。
- 從 Finder 選擇 [ 應用程式 ] → [ ScanSnap ]，然後按兩下 [ 線上更新 ]。

### 2. 按一下 [ 是 ] 按鈕。



⇒ 若有新版本的 ScanSnap Manager (更新) 可供下載，會出現確認訊息。



若已安裝最新版本的 ScanSnap Manager，會出現以下訊息。



按一下 [OK] 按鈕以關閉訊息。

### 3. 按一下 [ 是 ] 按鈕。

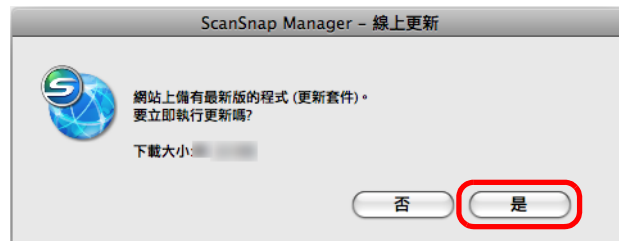

⇒ 程式下載完成，出現確認訊息。

### 4. 從 ScanSnap Manager 功能表中選擇 [ 結束 ] 以結束 ScanSnap Manager。

### 5. 按一下 [ 安裝 ] 按鈕。



按一下 [ 詳細資訊 ] 按鈕時，網頁瀏覽器會打開並顯示 ScanSnap Manager 的最新更新資訊。

⇒ 開始安裝，ScanSnap Manager 安裝程式啟動。  
請按照畫面上的指示繼續安裝。

---

# 移除軟體

---

本節說明如何移除 ScanSnap 的隨附軟體。

關於安裝的詳細資訊，請參閱 [〈安裝軟體〉](#) (第 35 頁)。

## ■ 在 Windows 下移除

本節說明如何移除以下的軟體：

- ScanSnap Manager
- ScanSnap Organizer
- CardMinder
- ABBYY FineReader for ScanSnap
- Windows 版的 Evernote
- Scan to Microsoft SharePoint

程序如下。

- 1.** 開啓電腦的電源，然後以擁有「管理員」權限的使用者帳號登入。
- 2.** 結束所有正在執行的軟體。
- 3.** 選擇 [ 開始 ] 功能表 → [ 控制台 ] → [ 程式集 ] → [ 程式和功能 ]。
  - ⇒ 出現 [ 移除或變更程式 ] 對話方塊，其中列出目前已安裝的軟體。

## 4. 選擇要移除的軟體。

- 若要移除 ScanSnap Manager  
選擇 **[ScanSnap Manager]**。
- 若要移除 ScanSnap Organizer  
選擇 **[ScanSnap Organizer]**。
- 若要移除 CardMinder  
選擇 **[CardMinder]**。
- 若要移除 ABBYY FineReader for ScanSnap  
選擇 **[ABBYY FineReader for ScanSnap (TM) 4.1]**。
- 若要移除 Windows 版的 Evernote  
選擇 **[Evernote]**。
- 若要移除 Scan to Microsoft SharePoint  
選擇 **[Scan to Microsoft SharePoint]**。



若要移除一個以上的軟體時，請對於各軟體重複 4. 到 6. 的步驟。

## 5. 按一下 [解除安裝] 按鈕。

⇒ 出現確認訊息。

## 6. 按一下 [是] 按鈕。

⇒ 軟體已移除。



- 根據使用電腦的作業系統而異，顯示的畫面可能稍有不同。在此情況下，請按照作業系統的指示。  
例如：
  - [ 程式和功能 ]  
使用 Windows XP 時：[ 新增或移除程式 ]  
使用 Windows 2000 時：[ 新增或移除程式 ]
  - [ 移除 ] 按鈕  
使用 Windows XP 或 Windows 2000 時：[ 移除 ] 按鈕
- 若無法移除以下軟體，請在 [ScanSnap Setup] 對話方塊中選擇 [ 使用手冊 ] → [ 疑難排解 ( 安裝 ) ]，然後參閱《疑難排解 ( 安裝 )》。
  - ScanSnap Manager
  - ScanSnap Organizer
  - CardMinder

## ■ 在 Mac OS 下移除

本節說明如何移除以下的軟體：

- ScanSnap Manager (→ [第 429 頁](#))
- ABBYY FineReader for ScanSnap (→ [第 430 頁](#))
- Cardiris (→ [第 431 頁](#))
- Mac 版的 Evernote (→ [第 432 頁](#))

### ScanSnap Manager

1. 開啓電腦的電源，然後以擁有「管理員」權限的使用者帳號登入。
2. 從 Finder 選擇 [應用程式]，然後按兩下 [ScanSnap] → [Sub] → [ScanSnap 移除程式 .app]。
  - ⇒ 出現 [ScanSnap 移除程式] 視窗，顯示 [歡迎使用 ScanSnap 移除程式] 畫面。
3. 按一下 [繼續] 按鈕。
  - ⇒ 出現 [請先閱讀] 畫面。
4. 閱讀 [請先閱讀]，然後按一下 [繼續] 按鈕。
  - ⇒ 出現認證視窗。
5. 輸入擁有「管理員」權限的使用者名稱和密碼，然後按一下 [好] 按鈕。
  - ⇒ 開始移除。當移除完成後，出現 [成功移除] 畫面。
6. 按一下 [關閉] 按鈕。



如果將 ScanSnap Manager 設定為登入項目的使用者帳號並非目前帳號，請按照以下程序加以移除：

1. 使用將 ScanSnap Manager 設定為登入項目的使用者帳號登入。
2. 從 Apple (🍏) 功能表，選擇 [系統偏好設定]。
  - ⇒ 出現 [系統偏好設定] 視窗。
3. 選擇 [帳號]。
  - ⇒ 出現 [帳號] 視窗。
4. 從 [我的帳號] 選擇目前登入的使用者。
5. 選擇 [登入項目]。
  - ⇒ 出現登入項目清單。
6. 從此清單選擇 [ScanSnap Manager]。
7. 從清單按一下 [⊖] 按鈕。
  - ⇒ ScanSnap Manager 已從清單移除。
8. 關閉 [帳號] 清單。

## ABBYY FineReader for ScanSnap

1. 開啓電腦的電源，然後以擁有「管理員」權限的使用者帳號登入。
2. 如果 ABBYY FineReader for ScanSnap 正在執行，請先結束。(選擇 [應用程式名] → 從功能表列選擇 [Quit FineReader for ScanSnap])
  - 功能表列會顯示以下應用程式名之一：
  - FineReader for ScanSnap
  - Scan to Excel
  - Scan to Searchable PDF
  - Scan to Word
3. 從 Finder 選擇 [應用程式] → [ABBYY FineReader for ScanSnap]，然後將 [ABBYY FineReader for ScanSnap] 資料夾拖放到「垃圾桶」。



使用 Mac OS X v10.5/Mac OS X v10.4 時，亦請執行以下作業。

從 Finder 的邊列選擇 [磁碟名稱] → [資源庫] → [Receipts]，然後將 [ABBYY FineReader.pkg] 拖放到「垃圾桶」。

4. 清空垃圾桶。

⇒ 已刪除 [ABBYY FineReader for ScanSnap] 資料夾。

## Cardiris

1. 開啓電腦的電源，然後以擁有「管理員」權限的使用者帳號登入。
2. 如果 Cardiris 正在執行，請先結束（選擇 [Cardiris for ScanSnap] → 從功能表列選擇 [Quit Cardiris for ScanSnap]）。
3. 從 Finder 選擇 [應用程式] → [Cardiris for ScanSnap]，然後將 [Cardiris for ScanSnap] 資料夾拖放到「垃圾桶」。



使用 Mac OS X v10.5/Mac OS X v10.4 時，亦請執行以下作業。從 Finder 的邊列選擇 [磁碟名稱] → [資源庫] → [Receipts]，然後將 [Cardiris.pkg] 拖放到「垃圾桶」。

4. 清空垃圾桶。

⇒ 已刪除 [Cardiris for ScanSnap] 資料夾。

## Mac 版的 Evernote

1. 開啓電腦的電源，然後以擁有「管理員」權限的使用者帳號登入。
2. 如果 Evernote 正在執行，請先結束（選擇 [Evernote] → 從功能表列選擇 [離開 Evernote]）。  
如果 Evernote 圖示 () 顯示於功能表列的右側，按一下圖示並從出現的功能表選擇 [Quit]。
3. 從 Finder 選擇 [應用程式] → [Evernote]，然後將 [Evernote] 應用程式拖放到「垃圾桶」。
4. 清空垃圾桶。  
⇒ 已刪除 [Evernote] 應用程式。



# 使用 / 不使用快捷功能表的設定項目

在 ScanSnap 設定對話方塊 / 視窗中可以設定的項目根據您是否使用「快捷功能表」而異。您可以根據您的喜好，選擇是否使用「快捷功能表」。

關於設定項目與預設值的詳細資訊，請參閱《ScanSnap Manager 說明》。

(OK：可使用；NA：無法使用)

使用 / 不使用快捷功能表的設定項目

設定項目		使用 使用快捷功能表	不使用快捷功能表
個人設定	個人設定按鈕	OK	NA
	建議	OK	NA
	小檔案	OK	NA
	高畫質	OK	NA
	自訂	OK	NA
	個人設定之管理	NA	OK
應用程式	應用程式	NA (*1)	OK
	無 (只存檔)	NA	OK
	 Adobe® Acrobat®  Adobe Acrobat Pro、Adobe Acrobat Professional 或 Adobe Acrobat Standard	NA	OK
	 Adobe® Reader™  Adobe Reader	NA	OK
	 CardMinder  Cardiris	NA	OK
	 ScanSnap Organizer	NA	OK
	 ABBYY Scan to Excel  Scan to Excel	NA	OK
	 ABBYY Scan to Word  Scan to Word	NA	OK
	 ABBYY Scan to PowerPoint(R)	NA	OK
	 ABBYY Scan to Searchable PDF  Scan to Searchable PDF	NA	OK

使用 / 不使用快捷功能表的設定項目

設定項目		使用 使用快捷功能表	不使用快捷功能表
應用程式	應用程式	NA (*1)	OK
	Scan to Folder	NA	OK
	Scan to E-mail	NA	OK
	<b>Windows</b> Scan to Picture Folder	NA	OK
	Scan to Print	NA	OK
	<b>Windows</b> Rack2-Filer	NA	OK
	<b>Windows</b> Scan to SharePoint	NA	OK
	<b>Mac OS</b> 預覽程式	NA	OK
	<b>Mac OS</b> iPhoto	NA	OK
	Scan to Evernote (Note) (*2)	NA	OK
	Scan to Evernote (Document) (*2)	NA	OK
	Scan to Google 文件 (TM) (*2)	NA	OK
	Scan to Salesforce Chatter (*2)	NA	OK
	Scan to SugarSync (*2)	NA	OK
	Scan to Mobile (*2)	NA	OK
儲存	影像存檔資料夾		OK
	檔名格式		OK
	掃描後重新命名檔案	NA	OK
掃描	畫質		OK
	自動解析度		OK
	普通 (彩色 / 灰階：150 dpi，黑白： 300 dpi)		OK
	精細 (彩色 / 灰階：200 dpi，黑白： 400 dpi)		OK
	超精細 (彩色 / 灰階：300 dpi，黑白： 600 dpi)		OK
	最佳 (彩色 / 灰階：600 dpi，黑白： 1200 dpi)		OK
	色彩模式		OK
	自動色彩檢測		OK
	彩色		OK
	灰階		OK
	黑白		OK
	<b>Windows</b> 色彩高壓縮	NA	OK

使用 / 不使用快捷功能表的設定項目

設定項目		使用 使用快捷功能表	不使用快捷功能表	
掃描	掃描面	OK		
	雙面掃描	OK		
	單面掃描	OK		
	目前的掃描結束後將繼續掃描	OK		
	選項	OK		
	濃度 ( 只對黑白掃描有效 )	OK		
	文字清晰處理	OK		
	自動移除空白頁	OK		
	自動校正歪斜的字串	OK		
	 自動調整影像方向	OK		
	 文件面朝上掃描	OK		
	檔案選項	檔案格式	OK	
		PDF (*.pdf)	OK	
JPEG (*.jpg)		OK		
將標記的文字設定為 PDF 檔案的關鍵字		OK		
第一個標記區域		OK		
全部標記區域		OK		
轉換成可搜尋的 PDF 檔案		OK		
語言		OK		
目標頁面		OK		
首頁		OK		
所有頁面		OK		
選項		OK		
多頁 PDF 檔案 ( 一個 PDF 檔案包含整個批次 )		OK		
作成 PDF 檔案的頁數		OK		
 設定 PDF 檔案的密碼		NA	OK	

使用 / 不使用快捷功能表的設定項目

設定項目		使用 使用快捷功能表	不使用快捷功能表
紙張	紙張大小		OK
	自動檢測紙張大小		OK
	A4 (210 × 297 mm)		OK
	A5 (148 × 210 mm)		OK
	A6 (105 × 148 mm)		OK
	B5 (JIS) (182 × 257 mm)		OK
	B6 (JIS) (128 × 182 mm)		OK
	明信片 (100 × 148 mm)		OK
	名片 (90 × 55 mm, 55 × 90 mm)		OK
	Letter (8.5 × 11 英吋 (216 × 279.4 mm))		OK
	Legal (8.5 × 14 英吋 (216 × 355.6 mm))		OK
	自訂		OK
	多頁進紙		OK
	無		OK
	檢查長度		OK
	檢查重疊 (超音波)		OK
文件護套設定		OK	
檔案壓縮	壓縮比		OK
	1		OK
	2		OK
	3		OK
	4		OK
	5		OK

\*1 : 使用「快捷功能表」時，可在掃描後從「快捷功能表」啟動與 ScanSnap Manager 連結的應用程式。因此，不會顯示 [ 應用程式 ] 標籤。

\*2 : Windows 2000 無法使用。

## 購買 / 清潔文件護套

文件護套可用來掃描大於 A4/Letter 大小、含相片和剪報的文件。  
本節說明如何購買 / 清潔文件護套。

### ■ 購買文件護套

文件護套的產品名稱和的部件號碼如下。

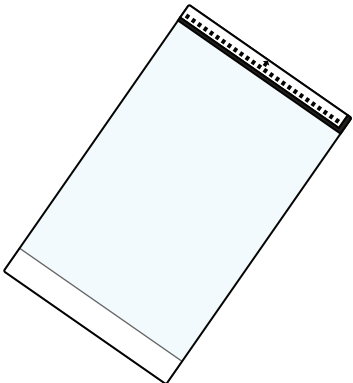
名稱	數量	部件號碼
ScanSnap 文件護套 	5 張	PA03360-0013

大約掃描 500 次後應更換文件護套。  
然而，如果發現受損或變髒，也請予以更換。

若要購買文件護套，請聯絡原購買經銷商或富士通掃描器的特約服務中心。

## ■ 清潔文件護套

由於長時間使用文件護套會使表面和內部累積灰塵，因此請定期清潔文件護套，以免導致掃描錯誤。

### 如何清潔

請使用沾有 F1 清潔液 / 中性清潔劑的抹布，輕輕拭去文件護套表面和內部的灰塵。



- 請勿使用塗料稀釋劑或任何其他有機溶劑。
  - 請勿用力擦拭文件護套，以免護套受損或變形。
  - 請小心以免文件護套皺摺。
  - 使用沾有 F1 清潔液 / 中性清潔劑的抹布來清潔文件護套內部之後，請確認護套徹底變乾，再關上文件護套。
  - 大約掃描 500 次後應更換文件護套。
- 關於購買文件護套的詳細資訊，請參閱 [〈購買文件護套〉](#) (第 437 頁)。

# 安裝規格

下表概括說明 ScanSnap 的安裝規格。

項目		規格
外部尺寸 (寬度 × 長度 × 高度)		最小：292 × 159 × 158 mm / 11.5 × 6.3 × 6.2 (英吋) (ADF 進紙槽 (掀蓋) 關閉時) 最大：292 × 475 × 286 (mm) / 11.2 × 9.1 × 9.4 (英吋) (ADF 進紙槽 (掀蓋) 和蓄紙器打開時)
重量		3.0 公斤 (約 6.62 磅)
輸入功率	電壓	100 V
	相數	單相
	頻率範圍	50/60 Hz
耗電功率		操作期間：35 W 或以下 待機期間：4.5 W
溫度 / 濕度 允許範圍	溫度	操作期間：攝氏 5 到 35 度 / 華氏 41 到 95 度 待機期間：攝氏 -20 到 60 度 / 華氏 -4 到 140 度 搬運 / 貯存期間：攝氏 -20 到 60 度 / 華氏 -4 到 140 度
	濕度	操作期間：20 到 80% 待機期間：8 到 95% 搬運 / 貯存期間：8 到 95%

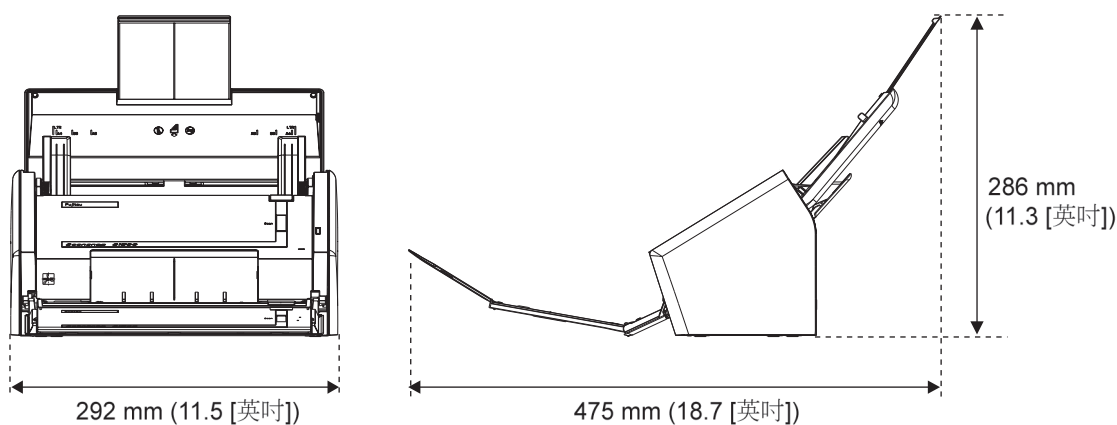

# 關於維護



若要維修本產品，請聯絡原購買經銷商或富士通掃描器的特約服務中心。



請勿自行維修本掃描器。



# 索引



## A

ABBYY FineReader for  
ScanSnap .....36, 39, 53  
ADF 進紙槽 (掀蓋) ..... 19  
ADF 開關 ..... 19  
ADF 頂部 ..... 19  
Adobe Acrobat 9 Pro ..... 36  
Adobe Acrobat X Standard ..... 36

## C

Cardiris .....36, 53, 304, 306  
    Address Book ..... 309  
CardMinder .....36, 39, 143, 144

## F

F1 清潔液 ..... 400

## I

iPhoto ..... 312, 314

## M

Mac 版 SugarSync Manager ..... 37, 59  
Mac 版的 Evernote ..... 36, 56

## R

Rack2-Filer ..... 153  
Rack2-Filer V5.0 試用版 ..... 36

## S

Scan to E-mail  
    Windows ..... 111, 115  
    Mac OS ..... 285, 287  
Scan to Evernote (Document)  
    Windows ..... 160, 162  
    Mac OS ..... 318, 319  
Scan to Evernote (Note)  
    Windows ..... 166, 168  
    Mac OS ..... 323, 324  
Scan to Excel  
    Windows ..... 137, 139  
    Mac OS ..... 300, 301  
Scan to Folder  
    Windows ..... 104  
    Mac OS ..... 277  
Scan to Google 文件  
    Windows ..... 172, 175  
    Mac OS ..... 328, 330  
Scan to Microsoft  
    SharePoint ..... 36, 46  
Scan to Mobile  
    Windows ..... 199, 202, 204  
    Mac OS ..... 353, 357, 359, 363  
Scan to Picture Folder ..... 128, 130  
Scan to PowerPoint(R) ..... 137, 139  
Scan to Print  
    Windows ..... 121, 123  
    Mac OS ..... 293, 294  
Scan to Rack2-Filer ..... 155, 156  
Scan to Salesforce Chatter  
    Windows ..... 181, 185  
    Mac OS ..... 336, 339  
Scan to SharePoint ..... 148, 150  
Scan to SugarSync  
    Windows ..... 192, 194  
    Mac OS ..... 346, 348

- Scan to Word  
 Windows ..... 137, 139  
 Mac OS ..... 300, 301
- [Scan] 按鈕 ..... 19
- ScanSnap Manager ..... 36  
 Windows ..... 39, 64  
 Mac OS ..... 53, 245
- ScanSnap Manager 功能表 ..... 246
- ScanSnap Organizer ..... 36, 39
- ScanSnap 特性 ..... 16
- ScanSnap 通訊狀態 ..... 97
- [ScanSnap] 視窗 ..... 52
- ScanSnap 設定對話方塊 ..... 82, 83
- [ScanSnap Setup] 對話方塊 ..... 38
- ScanSnap 設定視窗 ..... 261, 262
- U**
- USB 接口 ..... 20
- W**
- Windows 版 SugarSync  
 Manager ..... 37, 44
- Windows 版的 Evernote ..... 36, 42
- 安裝 ..... 35
- 安裝 Adobe Acrobat  
 Windows ..... 50  
 Mac OS ..... 61
- 操作流程 ..... 33
- 防盜纜線鎖孔 ..... 20
- 更新  
 Windows ..... 423  
 Mac OS ..... 425
- 更換取紙分離墊 ..... 410
- 更換進紙輪 ..... 414
- 共用資料夾  
 Windows ..... 103  
 Mac OS ..... 276
- 耗材 ..... 408
- 可掃描的文件 ..... 27  
 文件護套 ..... 28
- 快捷功能表  
 Windows ..... 71  
 Mac OS ..... 252
- 清潔  
 ScanSnap 外部 ..... 401  
 ScanSnap 內部 ..... 402  
 清潔用品 ..... 400  
 文件護套 ..... 438
- 清潔紙巾 ..... 400
- 取紙分離墊 ..... 408
- 如何執行掃描  
 Windows ..... 67, 69, 74  
 Mac OS ..... 249, 250, 254
- 如何裝載文件 ..... 29
- 色彩高壓縮 ..... 211
- 睡眠模式 ..... 26
- 跳過空白頁  
 Windows ..... 212  
 Mac OS ..... 370
- 通風口 ..... 20
- 文件護套 ..... 28, 437  
 Windows ..... 221, 225  
 Mac OS ..... 378, 382
- 系統需求  
 Windows ..... 21  
 Mac OS ..... 24
- 校正歪斜的文字串  
 Windows ..... 215  
 Mac OS ..... 373
- 蓄紙器 ..... 19
- 延展部分 ..... 19
- 移除  
 Windows ..... 427  
 Mac OS ..... 429
- 以黑白或灰階模式掃描彩色文件  
 Windows ..... 210  
 Mac OS ..... 368
- 右鍵功能表 ..... 65
- 重新命名個人設定  
 Windows ..... 91  
 Mac OS ..... 269
- 自動調整影像方向  
 Windows ..... 217

自動連結		關鍵字	
Windows	94	Windows	235, 236
Mac OS	272	Mac OS	392, 393
左鍵功能表	66	電源線接口	20
作成 PDF 檔案的頁數		顯示掃描處理狀態	
Windows	230	Windows	99
Mac OS	387	Mac OS	273
作業系統			
Windows	21		
Mac OS	24		
「個人設定」功能表	248		
側導板	19		
儲存個人設定			
Windows	86		
Mac OS	265		
刪除個人設定			
Windows	93		
Mac OS	271		
動作			
Windows	101		
Mac OS	275		
單面掃描			
Windows	208		
Mac OS	366		
標記			
Windows	235		
Mac OS	392		
結束 ScanSnap Manager			
Windows	78		
Mac OS	257		
線上更新			
Windows	423		
Mac OS	425		
複製			
Windows	119		
Mac OS	291		
設定 ScanSnap Manager			
Windows	79		
Mac OS	258		
試用版軟體	48		
進紙輪	408		
開啓 / 關閉			
ScanSnap	26		

---

## ScanSnap S1500/S1500M

### 操作指南

P3PC-2432-05ZTZO

發行日：2012 年 1 月

發行者：PFU LIMITED

---

- 本手冊的內容若有變更，恕不另行通知。
- 對於任何因使用本產品所造成之意外或衍生性損害，PFU LIMITED 概不負責，且對第三者的索賠亦不負有任何賠償責任。
- 根據著作權法，禁止複製本手冊全部或部分內容以及掃描器的應用程式。