

ScanSnap
Color Image Scanner
S1500/S1500M



사용 설명서

시작하기 전에



컬러 이미지 스캐너 ScanSnap S1500/S1500M (이하 "ScanSnap") 을 구입해 주셔서 감사합
니다 .

이 설명서에는 ScanSnap 취급 방법 및 조작에 대해서 설명하고 있습니다 .

ScanSnap 을 사용하기 전에 올바른 사용을 위해 본 매뉴얼과 " 시작 안내서 " 를 반드시 읽어
주시기 바랍니다 .

본 설명서에 제공된 정보를 ScanSnap 활용을 위해 유용하게 사용하여 주십시오 .

Microsoft® Windows® 운영 체제를 사용하면 , 본 매뉴얼을 표시 또는 인쇄하기 위해
Adobe® Acrobat® (7.0 이상) 또는 Adobe® Reader™ (7.0 이상) 이 필요합니다 .

상표

Microsoft, Windows, Windows Vista, Excel, PowerPoint, Outlook, SharePoint 및
Entourage 는 Microsoft Corporation 의 미국 및 그 외의 국가에서 등록 상표 또는 상표입니
다 .

Word 은 미국 Microsoft Corporation 의 제품입니다 .

Apple, Apple 로고 , Mac, Mac OS, iPhoto 및 Rosetta 는 Apple Inc. 의 상표입니다 .

Adobe, Adobe 로고 , Acrobat, Adobe Reader 는 Adobe Systems Incorporated 의 미국 및
그 외의 국가에서 등록 상표 또는 상호입니다 .

Intel, Pentium 및 Intel Core 는 Intel Corporation 의 미국 및 그 외 국가에서 등록 상표 및
상표입니다 .

PowerPC 는 International Business Machines Corporation 의 미국 및 그 외의 국가에서 등
록 상표 또는 상표입니다 .

Cardiris 는 I.R.I.S 의 상표입니다 .

ABBYY™ FineReader™ Engine ©2011 ABBYY. OCR by ABBYY

ABBYY 및 FineReader 는 ABBYY 의 상표입니다 .

Evernote 는 Evernote Corporation 의 등록 상표 또는 상표입니다 .

Google 및 Google 문서도구는 Google Inc. 의 등록 상표 또는 상표입니다 .

Salesforce, Salesforce 로고 및 Salesforce CRM 은 미국 및 그외의 국가에서
salesforce.com, inc. 의 등록 상표 또는 상표입니다 .

ScanSnap, ScanSnap 로고 , CardMinder 및 Rack2-Filer 는 일본에서 PFU LIMITED 의 등
록 상표 또는 상표입니다 .

기타 회사명과 제품명은 각 회사의 상표 또는 등록 상표입니다 .

제조 업체

PFU LIMITED

International Sales Dept., Imaging Business Division, Products Group Solid Square
East Tower 580 Horikawa-cho, Saiwai-ku, Kawasaki-chi, Kanagawa 212-8563, Japan
전화 : (81-44) 540-4538

© PFU LIMITED 2008-2012

면책 사항

● 이미지 데이터의 재현성에 대해서

ScanSnap 에서 스캔된 이미지 데이터가 요구 사항 (예 . 치수 정밀 , 정보량 , 충실도 , 컨텐츠와 색조에서 이미지 재현성) 을 만족하는지 확인해 주십시오 .

● 원본 문서의 처리

ScanSnap 을 사용하여 스캔된 원본 문서를 다루기 전에 전송할 애플리케이션으로 이미지 데이터를 체크하여 결여가 없는지 확인해 주십시오 .





ScanSnap 으로 스캔된 이미지의 저장 및 관리와 원본 문서의 처리는 고객님의 책임하에 실행해 주십시오 .

매뉴얼

ScanSnap 을 사용할 때 필요에 따라 다음 매뉴얼을 읽어 주십시오 .

| 매뉴얼 | 설명 | 장소 |
|--|---|--|
| 안전상 주의사항 | ScanSnap 을 안전하게 사용하기 위한 중요 정보가 포함되어 있으므로 , 제품을 사용하기 전에 본 매뉴얼을 반드시 읽어 주십시오 . | 패키지에 포함되었습니다 . |
| ScanSnap S1500/ S1500M 시작 안내서 | 본 매뉴얼은 ScanSnap 의 패키지 내용 , 소프트웨어의 설치 , ScanSnap 의 연결 및 조작 확인 방법에 대해서 설명하고 있습니다 . | |
| ScanSnap S1500/ S1500M 사용 설명서 (본 매뉴얼) | ScanSnap 의 기본 조작 방법 , 소프트웨어의 설치 , 스캔 방법 , 다양한 설정 및 ScanSnap 의 취급 방법에 대한 정보는 이 매뉴얼을 참조해 주십시오 . | <p>Windows [시작] 메뉴 → [모든 프로그램] → [ScanSnap Manager] → [ScanSnap 사용 설명서] 를 선택합니다 .</p> <p>Mac OS Finder 의 사이드바에서 [응용 프로그램] 을 선택하고 [ScanSnap] → [Manual] → [사용 설명서] 를 더블 클릭합니다 .</p> |

| 매뉴얼 | 설명 | 장소 |
|--|--|---|
| 문제 및 해결 (설치) | 소프트웨어의 설치에 실패하거나, 설치 완료 후 ScanSnap 이 정상적으로 작동하지 않을 경우에는 이 매뉴얼을 참조해 주십시오. 이러한 문제에 관련한 해결 방법에 대해서 설명하고 있습니다. | <p>Windows</p> <ul style="list-style-type: none"> DVD-ROM 드라이버에 Setup DVD-ROM 을 삽입하면 표시되는 [ScanSnap Setup] 대화상자에서 [취급설명서] → [문제 및 해결 (설치)] 를 클릭합니다. [시작] 메뉴 → [모든 프로그램] → [ScanSnap Manager] → [문제 및 해결 (설치)] 을 선택합니다. <p>Mac OS</p> <ul style="list-style-type: none"> DVD-ROM 드라이버에 Setup DVDROM 을 삽입할 때 표시되는 [ScanSnap] 윈도우에서 [문제 및 해결 (설치)] 아이콘을 더블 클릭합니다. Finder의 사이드바에서 [응용 프로그램] 을 선택하고 [ScanSnap] → [Manual] → [문제 및 해결 (설치)] 를 더블 클릭합니다. |
| ScanSnap Connect Application 사용 설명서 (iOS) | 모바일 장치 및 컴퓨터의 연결, 모바일 장치의 ScanSnap Connect Application 조작, 설정 및 수신 파일에 대한 정보는 본 매뉴얼을 읽어 주십시오. | 모바일 장치에 설치된 ScanSnap Connect Application 의 [파일 목록] 화면의 [ⓘ] 버튼을 누른 뒤, 표시되는 [정보] 화면에서 [도움말] 버튼을 누릅니다. |
| Windows ScanSnap Organizer 유저 가이드 | 본 제품을 처음 사용하거나, 제품 특징, 대화상자 / 윈도우, 조작 환경 및 기능에 대해서 보다 많은 정보를 알고 싶을 때에는 본 매뉴얼을 읽어 주십시오. | Windows [시작] 메뉴 → [모든 프로그램] → [ScanSnap Organizer] → [매뉴얼] 을 선택합니다. |
| Windows CardMinder 유저 가이드 | | Windows [시작] 메뉴 → [모든 프로그램] → [CardMinder] → [매뉴얼] 을 선택합니다. |
| Mac OS Cardiris™ 4 User Guide | | Mac OS Finder 에서, [응용 프로그램] 을 선택하여 [Cardiris for ScanSnap] → [Manuals] → [User Guide.pdf] 를 더블 클릭합니다. |
| Windows ABBYY FineReader for ScanSnap User's Guide | | Windows [시작] 메뉴 → [모든 프로그램] → [ABBYY FineReader for ScanSnap(TM) 4.1] → [사용 설명서] 를 선택합니다. |
| Windows Scan to Microsoft SharePoint User Guide | | Windows [시작] 메뉴 → [모든 프로그램] → [KnowledgeLake] → [Scan to Microsoft SharePoint 사용 설명서] 를 선택합니다. |

| 매뉴얼 | 설명 | 장소 |
|---|---|---|
| ScanSnap Manager 도움말 | <p>조작과 관련한 질문 및 문제 (예 . 항목의 설정 등) 가 발생할 경우 이 도움말을 읽어 주십시오 .</p> <p>이 도움말은 스캐너 조작 , 조작과 관련한 문제 및 해결 방법 , 대화상자 / 윈도우 그리고 메시지에 대해서 설명합니다 .</p> | <p>다음 방법의 어느 하나로 도움말을 참조해 주십시오 .</p> <p>Windows</p> <ul style="list-style-type: none"> ● 작업 표시줄의 ScanSnap Manager 아이콘 을 오른쪽 클릭하여 표시되는 메뉴에서 [도움말] → [도움말의 표시] 을 선택하여 주십시오 . Windows 7 의 경우 , 작업 표시줄의  을 클릭하면 ScanSnap Manager 아이콘  이 메뉴에 표시됩니다 . ● ScanSnap Manager 의 도움말 버튼 () 을 클릭합니다 . ● 대화상자가 표시되면 키보드의 [F1] 을 누릅니다 . ● 각 대화상자에서 [도움말] 버튼을 클릭합니다 . <p>Mac OS</p> <ul style="list-style-type: none"> ● 키보드의 [control] 키를 누르면서 Dock 의 ScanSnap Manager 아이콘  을 클릭하여 표시되는 메뉴에서 [도움말] → [도움말] 을 선택해 주십시오 . ● ScanSnap Manager 의 도움말 버튼 () 을 클릭합니다 . ● 메뉴바에서 [도움말] → [ScanSnap Manager 도움말] 을 선택합니다 . |
| Windows ScanSnap Organizer 도움말 | <p>조작과 관련한 질문 및 문제 (예 . 항목의 설정 등) 가 발생할 경우 이 도움말을 읽어 주십시오 .</p> | <p>도움말의 시작 방법에 대해서는 각 제품의 사용 설명서를 참조해 주십시오 .</p> |
| Windows CardMinder 도움말 | <p>이 도움말은 조작 , 대화상자 / 윈도우 및 메시지에 대해서 설명합니다 .</p> | |
| Mac OS Cardiris 도움말 | | <p>Mac OS 메뉴바에서 , [Help] → [Cardiris Help] 를 선택합니다 .</p> |
| Mac OS ABBYY FineReader for ScanSnap 도움말 | | <p>Mac OS 메뉴바에서 [Help] → [FineReader for ScanSnap Help] 을 선택합니다 .</p> |
| Adobe Acrobat 도움말 | | <p>메뉴바에서 , [Help] → [Acrobat Help] 을 선택합니다 .</p> |

■ 본 매뉴얼에 대해서

본 매뉴얼의 구성

본 매뉴얼은 다음과 같이 구성되었습니다 .

ScanSnap 개요

이 장에서는 ScanSnap 의 특징 , 부품 이름과 기능 , 시스템 요구 사항 및 기본적인 작업 방법에 대해서 설명하고 있습니다 .

소프트웨어의 설치

이 장에서는 ScanSnap 에 첨부된 소프트웨어에 대한 간단한 요약과 설치 방법에 대해 설명하고 있습니다 .

ScanSnap 사용 방법 (Windows 고객용)/ScanSnap 사용 방법 (Mac OS 고객용)

이 장에서는 스캔 방법 , 스캔 설정의 변경 및 저장 , 프로필의 추가 , 변경 및 삭제 , ScanSnap 다양한 기능에 대해서 설명하고 있습니다 .

문제 및 해결

이 장에서는 용지 걸림의 제거 방법 및 그 외 문제에 대한 해결 방법에 대해서 설명하고 있습니다 .

평상시의 관리

이 장에서는 부품 및 ScanSnap 의 청소 방법에 대해서 설명하고 있습니다 .

소모 부품

이 장에서는 Pad 유닛 및 픽 롤러의 구입과 교체 방법에 대해서 설명하고 있습니다 .



부록

이 부록에서는 ScanSnap Manager 의 업데이트 방법 , 소프트웨어의 제거 방법 , 킷 메뉴의 사용 여부에 따른 설정 항목 , 캐리어 시트의 구입 / 청소 및 ScanSnap 설치 조건 등에 대해서 설명하고 있습니다 .





ScanSnap 조작을 보다 자세히 이해하기 위해서는 , "ScanSnap 개요 " 에서 "ScanSnap 사용 " 까지 순서대로 읽어 주십시오 .

본 매뉴얼에서 사용되는 기호

이 매뉴얼에 사용되는 다음 기호는 사용자가 사용법을 엄격히 준수하지 않을 경우, 부상이나 재산 피해를 초래할 수 있음을 경고합니다. 경고 표시 경고 수준과 경고 내용을 표시합니다. 이 기호의 경고 수준과 의미는 다음과 같습니다.

| 표시 | 설명 |
|--|--|
|  경고 | 이 표시는 사용자가 사용법을 엄격히 준수하지 않을 경우, 부상이나 사망을 초래할 수 있음을 경고합니다. |
|  주의 | 이 표시는 사용자가 사용법을 엄격히 준수하지 않을 경우, 사용자의 안전을 위협하거나 장치를 손상시킬 수 있음을 경고합니다. |

경고 표시와 함께 다음 기호도 이 매뉴얼에 사용됩니다.

| 기호 | 설명 |
|---|--|
|  | 이 기호는 특별히 중요한 주의 사항을 사용자에게 알려줍니다. 반드시 읽어 주십시오. |
|  | 이 기호는 작업과 관련하여 사용자에게 유의한 조언을 알려줍니다. |
|  | 이 기호는 Windows 사용시의 조작을 가리킵니다. |
|  | 이 기호는 Mac OS 사용시의 조작을 가리킵니다. |

본 매뉴얼에서 화살표 기호

연속해서 선택해야 하는 아이콘 또는 메뉴 옵션을 연결할 때에는 오른쪽 화살표 기호 (→)를 사용합니다.

예 : [시작] 메뉴 → [컴퓨터] 를 선택합니다.

이 매뉴얼에서 화면 예

●Windows 화면

본 매뉴얼에서는 Microsoft Corporation 에서 제공되는 가이드 라인에 따라 작성된 화면을 사용합니다 .

본 매뉴얼에서 Windows Vista 의 화면이 사용됩니다 .

사용의 운영 체제에 따라서 실제 화면과 조작성이 달라질 수 있습니다 .

●Mac OS 화면

본 매뉴얼에 사용되는 스크린샷은 Mac OS X v10.6 을 예제로 사용하고 있습니다 .

사용의 Mac OS 에 따라서 실제 화면과 조작성이 달라질 수 있습니다 .

본 매뉴얼에 기재된 화면 예제는 제품 향상을 위해 예고 없이 변경될 수 있습니다 .

표시되는 화면이 본 서에 기재된 화면과 다를 경우에는 실제 표시된 화면의 지시에 따라 조작하십시오 .

본 매뉴얼에서 사용되는 약어

본 매뉴얼에 사용되는 약어는 다음과 같습니다 .

| | |
|-------------------|---|
| Windows 7 | : Windows [®] 7 Starter 운영 체제, 한국어 버전 Windows [®] 7 Home Premium 운영 체제, 한국어 버전 Windows [®] 7 Professional 운영 체제, 한국어 버전 Windows [®] 7 Enterprise 운영 체제, 한국어 버전 Windows [®] 7 Ultimate 운영 체제, 한국어 버전 |
| Windows Vista | : Windows Vista [™] Home Basic 운영 체제, 한국어 버전 Windows Vista [™] Home Premium 운영 체제, 한국어 버전 Windows Vista [™] Business 운영 체제, 한국어 버전 Windows Vista [™] Enterprise 운영 체제, 한국어 버전 Windows Vista [™] Ultimate 운영 체제, 한국어 버전 |
| Windows XP | : Windows [®] XP Home Edition 운영 체제, 한국어 버전 Windows [®] XP Professional 운영 체제, 한국어 버전 |
| Windows 2000 | : Windows [®] 2000 Professional 운영 체제, 한국어 버전 |
| Windows | : Windows 7, Windows Vista, Windows XP 또는 Windows 2000 운영 체제 |
| Microsoft Office | : Microsoft [®] Office |
| Word | : Microsoft [®] Word 2010 Microsoft [®] Office Word 2007 Microsoft [®] Office Word 2003 Microsoft [®] Office Word 2002 Microsoft [®] Word for Mac 2011 Microsoft [®] Word 2008 for Mac Microsoft [®] Word 2004 for Mac |
| Excel | : Microsoft [®] Excel [®] 2010 Microsoft [®] Office Excel [®] 2007 Microsoft [®] Office Excel [®] 2003 Microsoft [®] Office Excel [®] 2002 Microsoft [®] Excel [®] for Mac 2011 Microsoft [®] Excel [®] 2008 for Mac Microsoft [®] Excel [®] 2004 for Mac |
| PowerPoint | : Microsoft [®] PowerPoint [®] 2010 Microsoft [®] Office PowerPoint [®] 2007 Microsoft [®] Office PowerPoint [®] 2003 Microsoft [®] Office PowerPoint [®] 2002 |
| SharePoint | : Microsoft [®] SharePoint [™] Server 2010, 한국어 버전 Microsoft [®] Office SharePoint [™] Server 2007, 한국어 버전 Microsoft [®] Office SharePoint [™] Portal Server 2003, 한국어 버전 Microsoft [®] SharePoint [™] Foundation 2010, 한국어 버전 Microsoft [®] Windows [®] SharePoint [™] Services 2.0/3.0, 한국어 버전 |
| Office Live | : Microsoft [®] Office Live |
| Internet Explorer | : Windows [®] Internet Explorer [®] Microsoft [®] Internet Explorer [®] |
| Windows Live Mail | : Windows Live [™] Mail |

| | |
|-------------------------------|--|
| Windows Mail | : Microsoft® Windows® Mail |
| Outlook | : Microsoft® Outlook® 2010 Microsoft® Office Outlook® 2007 Microsoft® Office Outlook® 2003 |
| Outlook Express | : Microsoft® Outlook® Express |
| Outlook for Mac | : Microsoft® Outlook® for Mac |
| .NET Framework | : Microsoft® .NET Framework |
| Entourage | : Microsoft® Entourage® |
| Mac OS | : Mac OS X v10.7 Mac OS X v10.6 Mac OS X v10.5 Mac OS X v10.4 |
| Adobe Acrobat | : Adobe® Acrobat® 본 매뉴얼의 설명은 ScanSnap 과 첨부된 Adobe Acrobat 의 사용을 전제로 합니다 . 별다른 지시가 없는 이상 , Adobe Acrobat 의 용어는 ScanSnap 과 함께 제공된 Adobe Acrobat 을 참조해 주십시오 . Adobe Acrobat 은 별다른 예고 없이 업데이트될 수 있으므로 주의해 주십시오 . 본 매뉴얼의 설명과 실제 화면이 일치하지 않을 경우에는 , Adobe Acrobat 도움말을 참조해 주십시오 . |
| Adobe Reader | : Adobe® Reader™ |
| ABBYY FineReader for ScanSnap | : ABBYY FineReader for ScanSnap™ 본 매뉴얼의 설명은 ScanSnap 과 첨부된 ABBYY FineReader for ScanSnap 의 사용을 전제로 합니다 . 별다른 지시가 없는 이상 , ABBYY FineReader for ScanSnap 의 용어는 ScanSnap 과 함께 제공된 ABBYY FineReader for ScanSnap 을 참조하고 있습니다 . ABBYY FineReader for ScanSnap 은 별다른 예고 없이 업데이트될 수 있으므로 주의해 주십시오 . 본 매뉴얼의 설명과 실제 화면이 일치하지 않을 경우에는 , ABBYY FineReader for ScanSnap 도움말을 참조해 주십시오 . |
| Cardiris | : Cardiris™ for ScanSnap |
| Google 문서도구 | : Google 문서도구™ |
| ScanSnap | : 컬러 이미지 스캐너 ScanSnap S1500 컬러 이미지 스캐너 ScanSnap S1500M |
| 캐리어 시트 | : ScanSnap 캐리어 시트 |

목차



| | |
|--------------------------------------|----|
| 시작하기 전에 | 2 |
| ■ 본 매뉴얼에 대해서 | 6 |
| ScanSnap 개요 | 16 |
| ScanSnap의 특징 | 17 |
| 부품 및 기능 | 20 |
| ■ 앞면 | 20 |
| ■ 뒷면 | 21 |
| 시스템 요구 사항 | 22 |
| ■ Windows | 22 |
| ■ Mac OS | 25 |
| ScanSnap의 전원 켜기 / 끄기 | 27 |
| 문서의 스캔 | 28 |
| ■ 스캔 가능한 문서의 조건 | 28 |
| ■ 캐리어 시트 사용한 조건 | 30 |
| 문서 올려 놓기 | 31 |
| 기본적인 조작의 흐름 | 35 |
| 소프트웨어의 설치 | 37 |
| 첨부된 소프트웨어 개요 | 38 |
| Windows에서의 설치 | 40 |
| ■ 소프트웨어의 설치 방법 | 40 |
| ■ ScanSnap 소프트웨어 | 41 |
| ■ Windows용 Evernote | 44 |
| ■ SugarSync Manager용 Windows | 46 |
| ■ Scan to Microsoft SharePoint | 48 |
| ■ 평가판 소프트웨어 | 50 |
| ■ Adobe Acrobat | 52 |

| | |
|--|-----|
| Mac OS 에서의 설치 | 54 |
| ■ 소프트웨어의 설치 방법 | 54 |
| ■ ScanSnap 소프트웨어 | 55 |
| ■ Mac 용 Evernote | 58 |
| ■ SugarSync Manager 용 Mac | 61 |
| ■ Adobe Acrobat | 63 |
| ScanSnap 사용 방법 (Windows 고객용) | 65 |
| ScanSnap Manager 아이콘과 조작 | 66 |
| ■ 오른쪽 클릭 메뉴 | 67 |
| ■ 왼쪽 클릭 메뉴 | 68 |
| 스캔 실행 방법 | 69 |
| ■ 준비 | 69 |
| ■ 킷 메뉴를 사용할 경우 | 71 |
| ■ 킷 메뉴를 사용하지 않을 경우 | 76 |
| ■ 스캔을 중지하기 | 79 |
| ■ ScanSnap 작업의 종료 | 80 |
| ScanSnap Manager 의 설정 | 81 |
| ■ 킷 메뉴의 설정 | 81 |
| ■ 스캔 설정의 방법 | 84 |
| ■ 프로필 관리 | 87 |
| ■ 애플리케이션과 자동 연결 | 96 |
| ■ ScanSnap 의 통신 상태 | 99 |
| ■ 스캔 진행 상태를 표시 | 101 |
| 동작 | 103 |
| ■ 지정된 폴더에 데이터를 저장하기 | 105 |
| ■ 전자 메일에 파일 첨부 | 112 |
| ■ ScanSnap 을 복사기 용도로 사용하기 | 121 |
| ■ 사진 폴더에 파일 저장하기 | 128 |
| ■ Word/Excel/PowerPoint 문서로 변환하기 | 135 |
| ■ CardMinder 에 명함 저장하기 | 144 |
| ■ SharePoint 에 데이터 저장하기 | 149 |
| ■ Rack2-Filer 에 저장하기 | 156 |
| ■ Evernote 에 문서 저장하기 | 162 |
| ■ 손으로 적은 메모를 Evernote 에 저장하기 | 169 |
| ■ Google 문서도구에 문서 저장하기 | 174 |
| ■ Salesforce Chatter 로 게시하기 | 183 |

| | |
|--|------------|
| ■ SugarSync 폴더에 데이터 저장하기 | 194 |
| ■ 모바일 장치에 데이터 저장하기 | 201 |
| ScanSnap 의 다양한 사용 방법 | 213 |
| ■ 문서의 단면만을 스캔하는 경우 | 213 |
| ■ 흑백 또는 회색톤 모드에서 칼라 문서의 스캔 | 215 |
| ■ 고압축에서의 칼라 문서의 스캔 | 216 |
| ■ 스캔 이미지에서 빈 페이지 삭제하기 | 218 |
| ■ 기울어진 문자열 보정하기 | 220 |
| ■ 스캔된 이미지 방향을 보정하기 | 222 |
| ■ 다른 너비 또는 길이를 가지는 문서의 스캔 | 224 |
| ■ A4/ 레터보다 큰 문서를 스캐닝 | 227 |
| ■ 사진 및 스크랩 등의 문서 스캔하기 | 231 |
| ■ 긴 페이지의 스캐닝 | 234 |
| ■ 스캔 이미지를 여러 개의 PDF 파일로 나눠 저장하기 | 236 |
| ■ 검색 가능한 PDF 파일 작성하기 | 238 |
| ■ PDF 파일에 키워드를 자동 설정하기 | 241 |
| ■ PDF 파일의 문서 열기 암호를 설정하기 | 246 |
| ScanSnap 사용 방법 (Mac OS 고객용) | 250 |
| ScanSnap Manager 아이콘과 조작 | 251 |
| ■ ScanSnap Manager 메뉴 | 252 |
| ■ 프로필 메뉴 | 254 |
| 스캔 실행 방법 | 255 |
| ■ 준비 | 255 |
| ■ 쿼크 메뉴를 사용할 경우 | 256 |
| ■ 쿼크 메뉴를 사용하지 않을 경우 | 260 |
| ■ 스캔을 중지하기 | 262 |
| ■ ScanSnap 작업의 종료 | 263 |
| ScanSnap Manager 의 설정 | 264 |
| ■ 쿼크 메뉴의 설정 | 264 |
| ■ 스캔 설정의 방법 | 267 |
| ■ 프로필 관리 | 270 |
| ■ 애플리케이션과 자동 연결 | 280 |
| ■ 스캔 진행 상태를 표시 | 281 |
| 동작 | 283 |
| ■ 지정된 폴더에 데이터를 저장하기 | 285 |

| | |
|---|------------|
| ■ 전자 메일에 파일 첨부 | 292 |
| ■ ScanSnap 을 복사기 용도로 사용하기 | 300 |
| ■ Word/Excel 문서로 변환하기 | 306 |
| ■ Cardiris 에 명함 저장하기..... | 314 |
| ■ iPhoto 에 스캔 이미지 저장하기 | 322 |
| ■ Evernote 에 문서 저장하기 | 327 |
| ■ 손으로 적은 메모를 Evernote 에 저장하기 | 333 |
| ■ Google 문서도구에 문서 저장하기 | 338 |
| ■ Salesforce Chatter 로 게시하기 | 346 |
| ■ SugarSync 폴더에 데이터 저장하기 | 356 |
| ■ 모바일 장치에 데이터 저장하기 | 363 |
| ScanSnap 의 다양한 사용 방법 | 378 |
| ■ 문서의 단면만을 스캔 | 378 |
| ■ 흑백 또는 회색톤 모드에서 칼라 문서의 스캔 | 380 |
| ■ 스캔된 이미지에서 빈 페이지를 제거하기 | 382 |
| ■ 기울어진 문자열 보정하기 | 384 |
| ■ 다른 너비 또는 길이를 가지는 문서의 스캔 | 387 |
| ■ A4/ 레터보다 큰 문서를 스캐닝 | 390 |
| ■ 사진 및 스크랩 등의 문서 스캔하기 | 394 |
| ■ 긴 페이지 스캐닝 | 397 |
| ■ 스캔 이미지를 여러 개의 PDF 파일로 나눠 저장하기 | 399 |
| ■ 검색 가능한 PDF 파일 작성하기 | 401 |
| ■ PDF 파일에 키워드를 자동 설정하기 | 404 |
| ■ 2 개의 파일 또는 페이지를 하나의 펼쳐진 이미지로 저장 | 409 |
| 문제 및 해결 | 410 |
| 평상시의 관리 | 411 |
| 청소 용품 | 412 |
| ScanSnap 외부의 청소 | 413 |
| ScanSnap 내부의 청소 | 414 |
| 소모 부품 | 419 |
| 소모 부품의 품번 및 교환 주기 | 420 |
| Pad 유닛의 교환 | 422 |
| 픽 롤러의 교환 | 426 |

| | |
|-----------------------------|-----|
| 부록 | 434 |
| ScanSnap Manager 업데이트 | 435 |
| ■ Windows 에서 업데이트 | 435 |
| ■ Mac OS 에서 업데이트 | 437 |
| 소프트웨어의 제거 | 439 |
| ■ Windows 에서 제거 | 439 |
| ■ Mac OS 에서 제거 | 441 |
| 퀵 메뉴 사용 여부에 따른 설정 항목 | 446 |
| 캐리어 시트의 구입 / 청소 | 450 |
| ■ 캐리어 시트의 구입 | 450 |
| ■ 캐리어 시트의 청소 | 451 |
| 설치 사양 | 452 |
| 유지 관리에 대해서 | 453 |
| 색 인 | 454 |

ScanSnap 개요



이 장에서는 ScanSnap의 특징, 부품 이름과 기능, 시스템 요구 사항 및 기본적인 작업 방법에 대해서 설명하고 있습니다.

| | |
|----------------------------|----|
| ScanSnap의 특징 | 17 |
| 부품 및 기능 | 20 |
| 시스템 요구 사항 | 22 |
| ScanSnap의 전원 켜기 / 끄기 | 27 |
| 문서의 스캔 | 28 |
| 문서 올려 놓기 | 31 |
| 기본적인 조작의 흐름 | 35 |

ScanSnap 의 특징

ScanSnap 의 주요 특징은 다음과 같습니다 .

- **[Scan] 버튼을 눌러 문서를 전자 데이터로 만든다 .**

책상 위에 쌓여 있던 문서를 PDF 및 JPEG 파일로 변환하여 컴퓨터에서 간편하게 열람하거나 편집 , 관리 및 보관할 수 있습니다 .

- **빠른 문서 스캔**

다음 조건에서 양면 컬러 A4 문서 또는 레터 사이즈를 분 당 약 20 장의 속도로 스캔할 수 있습니다 .

- 시스템 요구 사항



Intel® Core™ 2 Duo 2.2 GHz 이상
Windows 7, Windows Vista 및 Windows XP 운영 체제



Intel® Core™ 2 Duo 2.4 GHz 이상
Mac OS X v10.7, Mac OS X v10.6, Mac OS X v10.5 또는 Mac OS X v10.4

- 스캔 설정 (*)

[이미지 화질] 이 [Normal] 로 설정되면 , [칼라 모드 선택] 을 [자동 칼라 검출] 로 , [압축률] 을 [3] 으로 , 그 외 설정은 기본값으로 설정됩니다 .

* : -[흑백] 으로 스캔하는 경우 , 문서에 따라서 스캔 속도가 느려질 수 있습니다 .
예 : 칼라 팜플렛을 [흑백] 모드로 스캔한 경우 (칼라 이미지를 흑백으로 변환)
-[비뿔어진 문자열을 자동으로 보정합니다] 및 / 또는 [이미지 방향을 자동으로 보정합니다] 가 사용 가능할 때 스캔 속도는 느려질 수 있습니다 .

- **퀵 메뉴는 초심자도 조작을 쉽게 할 수 있다 .**

퀵 메뉴를 사용하면 , ScanSnap 을 처음 사용하는 초심자들도 간단히 조작할 수 있습니다 . 문서를 스캔하기 위해서 스캐너의 [Scan] 버튼을 누르면 , 퀵 메뉴가 표시되어 실행하고 싶은 동작을 선택할 수 있습니다 .

- **문서의 칼라와 흑백을 자동으로 판별한다 . (자동 칼라 검출)**

ScanSnap 문서의 칼라 모드를 판별하여 , 칼라 문서는 칼라로 , 흑백 문서는 흑백으로 사진 또는 일러스트가 있는 문서는 회색톤 모드로 저장합니다 . 이 기능은 PDF 파일 크기를 최적화 시킵니다 .

● **다른 크기의 문서를 함께 스캔하는 경우 (페이지 크기 자동 감지, 캐리어 시트 혼합 배치 스캔)**

용지 크기를 자동으로 인식하므로, 용지 크기 설정을 설정할 필요가 없습니다. 캐리어 시트를 사용하여 A4/ 레터 크기 보다 큰 문서 뿐만 아니라 사진 및 스크랩을 스캔할 수 있습니다. 여러 장의 캐리어 시트를 같은 배치에서 한 번에 일반 문서와 함께 스캔할 수 있습니다.

● **용지 크기에 맞춰 해상도를 자동 설정한다. (자동 해상도 기능)**

문서는 처음에는 300 dpi 로 스캔되며, 문서의 길이가 148mm 이하이면 이미지 파일은 300 dpi 로 저장되고 긴 문서는 200 dpi 로 변환됩니다. 텍스트 인식 애플리케이션과 연동할 경우 (예 . 명함의 스캔 등), 스캔 설정의 변경없이 이미지 데이터를 높은 해상도로 저장할 수 있습니다.

● **검색 가능한 PDF 파일로 작성한다.**

문서를 스캔한 다음 자동으로 PDF 파일의 텍스트를 인식하고 검색 가능한 PDF 파일로 작성할 수 있습니다.

흑백 문서에서 형광펜으로 마커된 부분을 텍스트 인식하여 PDF 파일의 키워드로 추가할 수 있습니다.

● **스캔 후, 스캔 이미지를 직접 메일에 첨부하거나 인쇄한다.**

특정의 애플리케이션을 기동하지 않아도 직접 전자 메일에 첨부하거나 프린터로 인쇄하여 복사기 대신으로 이용할 수 있습니다.

● **Windows 와 Mac OS 에서 호환한다.**

Windows 또는 Mac OS 어느 쪽의 오피스 환경에서도 적합한 방법으로 ScanSnap 을 사용할 수 있습니다 (*).

* : 다음의 기능은 Mac OS 에서 사용할 수 없습니다.

- 칼라 고압축
- 문서의 앞면이 위로 오도록 올려 놓음
- PDF 파일의 암호를 설정

● **종이 문서를 Word/Excel/PowerPoint 파일로 변환**

첨부된 "ABBYY FineReader for ScanSnap" 을 사용하면, 스캔 이미지를 직접 Word/Excel/PowerPoint 파일로 변환할 수 있습니다.

MAC OS 에서는 Word 및 Excel 파일의 변환만 지원됩니다.

● ScanSnap Organizer 와 연결하여 이미지를 정리 및 관리한다 . 

- 키워드 설정하기 (정보 처리 기능을 갖춘 찾아보기)
다음의 방법으로 키워드를 설정할 수 있습니다 .
 - 페이지 (OCR) 의 문자열을 인식하고 키워드를 설정하기 (Zone OCR)
 - 키워드를 문자열로 설정하기
 - 마커된 문자열을 키워드로 설정하기 (마커 인덱스)
 - 키워드 목록에서 키워드를 끌어 놓기 (끌어놓기로 키워드의 추가)
 섬네일에 키워드를 표시할 수 있습니다 . (키워드 오버레이)
- 키워드로 파일 배분하기 (자동 키워드 정렬)
배분 조건으로 파일에 설정하는 키워드에 따라서 파일을 폴더에 분류할 수 있습니다 .
- 여러 파일을 검색 (검색 엔진 선택)
파일명 , 키워드 , 텍스트 또는 날짜 검색에 의해서 파일을 빨리 찾을 수 있습니다 .
- 마커 오려내기 (정보형 자르기)
페이지의 형광펜으로 마커된 부분을 다른 곳에 스크랩북 작성 목적으로 자르거나 붙일 수 있습니다 .

● 명함 정리가 간편하다 .

명함의 텍스트 인식은 첨부된 애플리케이션을 사용하면 디지털 데이터로 쉽게 변환할 수 있습니다 . CardMinder 를 사용하면 디지털 데이터로 변환된 명함 검색을 유용하게 할 수 있는 데이터 베이스를 작성할 수 있습니다 .
제공된 명함 관리 애플리케이션은 다음과 같습니다 .

 CardMinder

 Cardiris

● 전자 데이터로 변환된 문서를 공유한다 . 

스캔 이미지를 직접 SharePoint 또는 Office Live 에 저장하여 간편하게 문서를 공유할 수 있습니다 .

● 언제 , 어디에서나 전자 데이터로 변환된 문서에 액세스를 할 수 있다 .

Evernote, Google 문서도구 , Salesforce 또는 SugarSync 와의 연결을 통하여 어디서든지 사용하는 컴퓨터와 스마트폰에서 스캔 이미지로의 액세스가 가능합니다 .

● 한 대의 모바일 장치에 전자 데이터로 변환된 문서를 저장할 수 있다 .

태블릿 장치 및 스마트폰과 같은 한 대의 모바일 장치에 직접 스캔 이미지를 저장할 수 있습니다 .

● 2 개의 분리된 스캔 이미지를 한 개의 이미지로 병합할 수 있다 .

2 개의 스캔 이미지를 한 개의 이미지를 세로 또는 가로로 병합할 수 있습니다 .

알림 : ScanSnap 은 TWAIN, ISIS 및 WIA 규격을 기준으로 하지 않습니다 .

부품 및 기능

이 단원에서는 ScanSnap 각 부품과 기능에 대해서 설명하고 있습니다.

■ 앞면

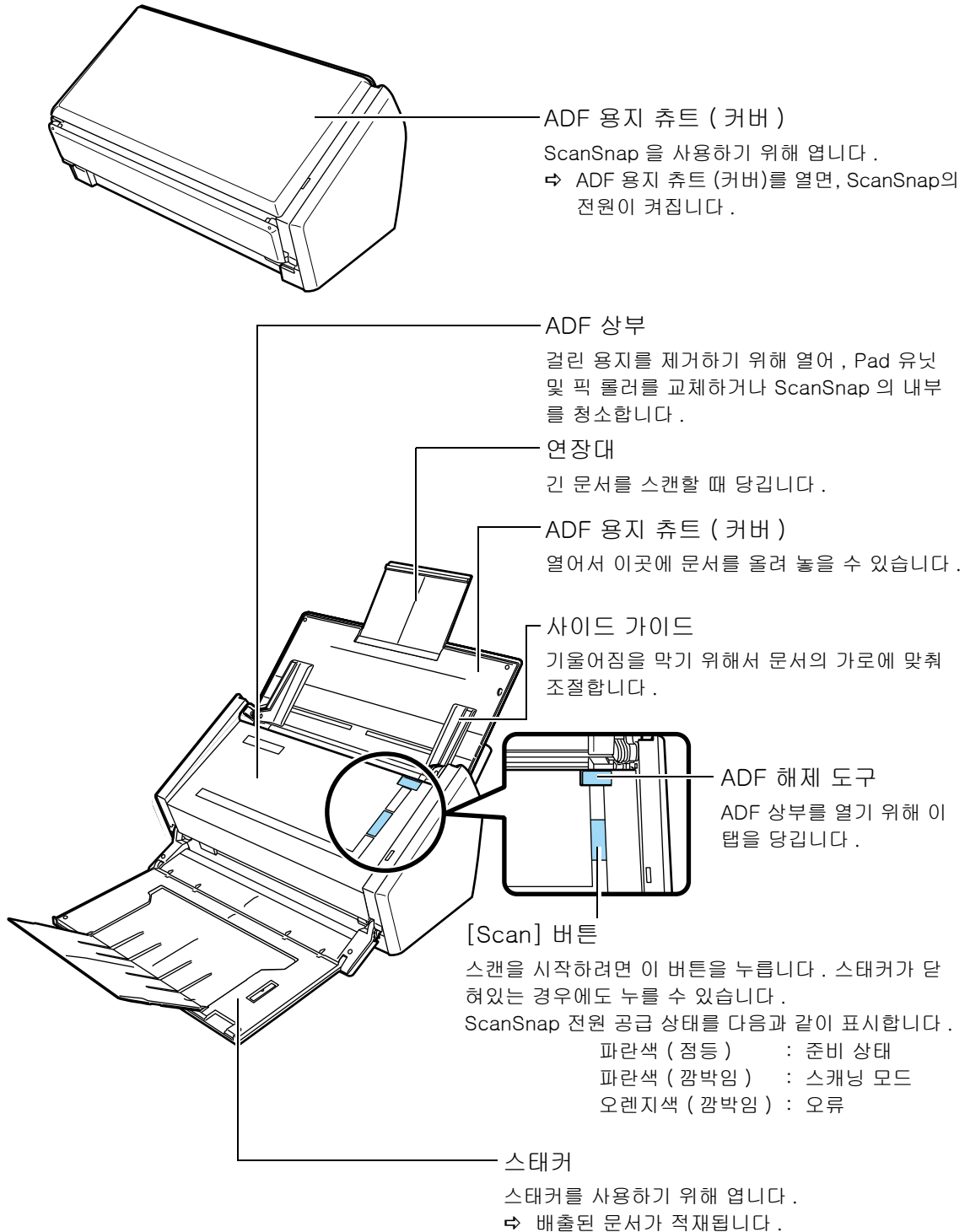

■ 뒷면

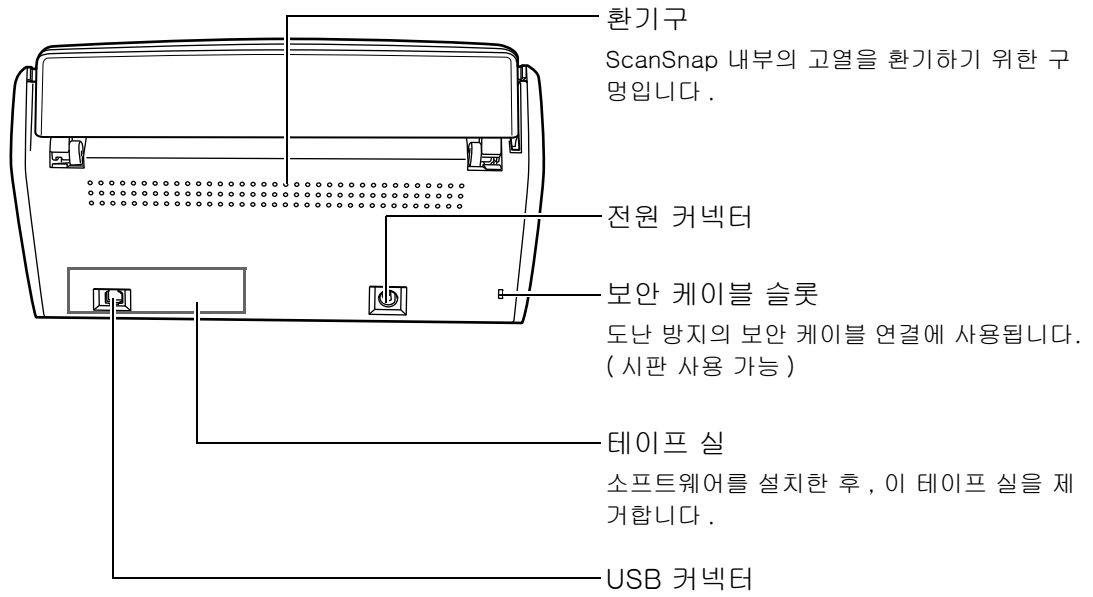

시스템 요구 사항

ScanSnap 시스템 요구 사항은 다음과 같습니다 .

■ Windows

| 운영 체제 | Windows 7 (32 bit/64 bit) | Windows Vista (32 bit/64 bit) | Windows XP (*1) (32 bit) | Windows 2000 (*2) |
|-------------|--|----------------------------------|-----------------------------|----------------------|
| CPU | Intel® Core™ 2 Duo 2.2 GHz 이상 권장됨 (최소 : Intel® Pentium® 4 1.8 GHz) | | | |
| 메모리 | 32 bit: 1 GB 이상 64 bit: 2 GB 이상 | 512 MB 이상 (1 GB 이상 권장됨) | | |
| 디스플레이 해상도 | 800 × 600 픽셀 이상 (*3) | | | |
| 하드 디스크 공간 | ScanSnap 에 첨부된 소프트웨어의 설치를 위해 필요한 디스크 공간은 다음과 같습니다 . <ul style="list-style-type: none"> ● ScanSnap Manager: 530 MB ● ScanSnap Organizer: 620 MB ● CardMinder: 280 MB ● ABBYY FineReader for ScanSnap: 600 MB ● Windows 용 Evernote: 150 MB ● Scan to Microsoft SharePoint: 40 MB ● Adobe Acrobat X Standard: 1130 MB | | | |
| USB 포트 (*4) | USB2.0/USB1.1 | | | |

*1 : 서비스 팩 2 이상 요구됨

*2 : 서비스 팩 4 이상 요구됨

Windows 용 Evernote 및 Adobe Acrobat X 는 지원되지 않습니다 .

*3 : 폰트 크기가 클 때 , 일부 화면이 바르게 표시되지 않을 수 있습니다 .

이 경우 , 작은 크기의 폰트를 사용하여 주십시오 .

*4 : USB 3.0 포트를 사용할 경우 , 데이터는 USB 2.0 과 동일한 속도로 전송됩니다 .



- 다음 애플리케이션은 ScanSnap Manager, ScanSnap Organizer 또는 CardMinder 가 설치 될 때 동시에 설치될 수 있습니다 .

Windows Vista

- .NET Framework 3.5 SP1 (500 MB 여유 공간 필요)

Windows XP

- 서비스 팩 3 이상이 설치되어 있을 때
 - .NET Framework 3.5 SP1 (500 MB 여유 공간 필요)
- 서비스 팩 2 가 설치되어 있을 때
 - Windows Installer 3.1 (30 MB 여유 공간 필요)
 - NET Framework 3.5 SP1 (500 MB 여유 공간 필요)

- 다음 애플리케이션은 Scan to Microsoft SharePoint 가 설치될 때 동시에 설치될 수 있습니다 .

Windows XP

- 서비스 팩 3 이상이 설치되어 있을 때
 - .NET Framework 2.0 (280 MB 여유 공간 필요)
- 서비스 팩 2 가 설치되어 있을 때
 - Windows Installer 3.1 (30 MB 여유 공간 필요)
 - .NET Framework 2.0 (280 MB 여유 공간 필요)

Windows 2000

- Windows Installer 3.1 (30 MB 여유 공간 필요)
- .NET Framework 2.0 (280 MB 여유 공간 필요)



- ScanSnap 에 연결하기 위해 키보드 또는 모니터에서 USB 포트를 사용하지 마십시오 . (바르게 동작되지 않을 수 있습니다)
- 시판되는 USB 허브를 사용하는 경우에는 , AC 어댑터가 장비된 전원 허브를 사용하여 주십시오 .
- USB 포트 또는 USB 허브가 USB 1.1 이면 , 스캔 속도가 느려집니다 .
- CPU 또는 메모리가 권장 조건에 맞지 않으면 , 스캔 속도가 느려집니다 .
- Windows 시스템 디스크의 관리에 따라서 , 설치에 요구되는 디스크의 공간이 실제 설치 후의 디스크 공간의 증가와 상이할 수도 있습니다 .
- 문서를 스캔할 때 스캔 파일의 결과보다 약 3 배 큰 디스크 여유 공간이 필요합니다 .
- CardMinder, Scan to Mobile 또는 Scan to Salesforce Chatter 를 사용할 때 문자열이 바르게 표시되지 않을 경우 , 다음을 실행해 주십시오 .

- Windows 2000 (*)

- [제어판] → [국가별 옵션] → [일반] 탭 → [시스템 언어 설정]를 선택하여 [서유럽 및 미국], [중국어 간체], [중국어 번체] 및 [한국어] 확인란을 선택합니다 .
- Microsoft Office 2000 버전 이상의 Universal Font (Arial Unicode MS) 를 설치해 주십시오 .

- Windows XP

- [제어판] → [국가 및 언어 옵션] → [언어] 탭 → [동아시아 언어를 사용하는 데 필요한 파일 설치] 확인란을 선택합니다 .
- Microsoft Office 2000 버전 이상의 Universal Font (Arial Unicode MS) 를 설치해 주십시오 .

- Windows Vista 또는 Windows 7 의 경우

Microsoft Office 2003 버전 이상의 Universal Font (Arial Unicode MS) 를 설치해 주십시오 .

*: 다음 애플리케이션은 Windows 2000 에서 지원되지 않습니다 .

- Scan to Mobile
- Scan to Salesforce Chatter

단면의 칼라 문서를 스캔할 경우의 표준 파일 크기는 다음과 같이 표시됩니다 .

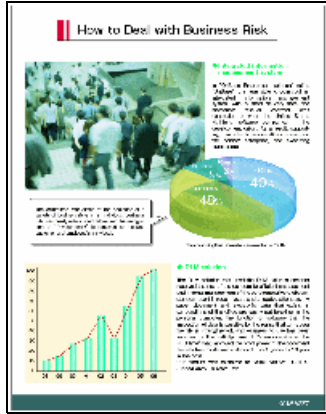
| 파일 형식 | 압축률 | 용지 크기 |
|-------|-----|---|
| PDF | 3 | A4 (카탈로그)  |

예상되는 이미지 데이터 크기 (KB)

| 칼라 모드 선택 | 자동 해상도 | Normal | Fine | Super Fine | Excellent |
|----------|--------|--------|-------|------------|-----------|
| 칼라 | 438.4 | 295.1 | 442.4 | 859.3 | 2921.4 |
| 회색톤 | 393.4 | 264.3 | 390.0 | 753.1 | 2500.4 |
| 흑백 | 175.8 | 112.0 | 183.5 | 352.1 | 1630.2 |
| 칼라 고압축 | 209.8 | 164.2 | 222.5 | 156.8 | — |

■ Mac OS

| | | | | |
|-------------|---|----------------|--------------------------|---------------------|
| 운영 체제 (*1) | Mac OS X v10.7 | Mac OS X v10.6 | Mac OS X v10.5 | Mac OS X v10.4 (*2) |
| CPU | Intel® Core™ 2 Duo 2.4 GHz 이상 권장됨 (최소 : Intel® Core™ Duo 1.83 GHz, PowerPC® G5 1.6 GHz) | | | |
| 메모리 | 2 GB 이상 | 1 GB 이상 | 512 MB 이상 (1 GB 이상 권장됨) | |
| 디스플레이 해상도 | 1024 × 768 픽셀 이상 | | | |
| 하드 디스크 공간 | ScanSnap 에 첨부된 소프트웨어의 설치를 위해 필요한 디스크 공간은 다음과 같습니다 . <ul style="list-style-type: none"> ● ScanSnap Manager: 800 MB ● Cardiris: 130 MB ● ABBYY FineReader for ScanSnap: 570 MB ● Mac 용 Evernote: 55 MB ● Adobe Acrobat 9 Pro(*3): 1540 MB | | | |
| USB 포트 (*4) | USB2.0/USB1.1 | | | |

*1 : Mac OS 의 최신 업데이트를 적용시킬 것을 권장합니다 .

*2 : Mac 용 Evernote 는 Mac OS X v10.5.8 이전의 버전을 지원하지 않습니다 .

*3 : Mac OS X v10.7 을 사용하는 경우 , Mac OS X v10.7 을 지원하는 Adobe Acrobat 버전을 사용해야 합니다 .

Mac OS X v10.7 에서 공식 지원하는 Adobe Acrobat 버전에 대해서는 , Adobe Systems Incorporated 웹사이트를 방문해 주십시오 .

*4 : USB 3.0 포트를 사용할 경우 , 데이터는 USB 2.0 과 동일한 속도로 전송됩니다 .



- ScanSnap 에 연결하기 위해 키보드 또는 모니터에서 USB 포트를 사용하지 마십시오 . (바르게 동작되지 않을 수 있습니다)
- 시판되는 USB 허브를 사용하는 경우에는 , AC 어댑터가 장비된 전원 허브를 사용하여 주십시오 .
- USB 포트 또는 USB 허브가 USB 1.1 이면 , 스캔 속도가 느려집니다 .
- CPU 또는 메모리가 권장 조건에 맞지 않으면 , 스캔 속도가 느려집니다 .
- 문서를 스캔할 때 스캔 파일의 결과보다 약 3 배 큰 디스크 여유 공간이 필요합니다 .

단면의 칼라 문서를 스캔할 경우의 표준 파일 크기는 다음과 같이 표시됩니다 .

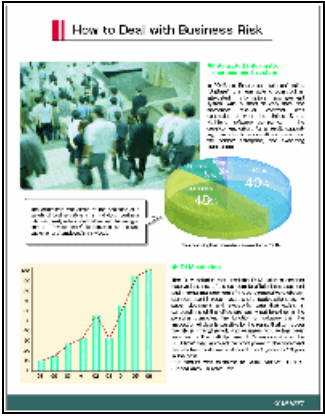
| 파일 형식 | 압축률 | 용지 크기 |
|-------|-----|---|
| PDF | 3 | A4 (카탈로그)  |

예상되는 이미지 데이터 크기 (KB)

| 칼라 모드 | 자동 해상도 | Normal | Fine | Super Fine | Excellent |
|-------|--------|--------|-------|------------|-----------|
| 칼라 | 438.4 | 295.1 | 442.4 | 859.3 | 2921.4 |
| 회색톤 | 393.4 | 264.3 | 390.0 | 753.1 | 2500.4 |
| 흑백 | 175.8 | 112.0 | 183.5 | 352.1 | 1630.2 |

ScanSnap 의 전원 켜기 / 끄기

이 단원에서는 ScanSnap 전원 켜기와 끄는 방법에 대해서 설명하고 있습니다 .
컴퓨터와 연결되어 ScanSnap 은 전원 켜기 / 끄기가 됩니다 . 그러므로 컴퓨터에 연결된 ScanSnap 을 그대로 두면 , 전원이 자동으로 켜지거나 꺼지므로 의식 필요가 없습니다 .

● ScanSnap 의 전원 켜기

컴퓨터의 전원이 켜지면 ADF 용지 쉐트 (커버) 를 엽니다 .

[Scan] 버튼이 파란색으로 깜빡거리면 ScanSnap 의 전원이 켜짐을 나타내며 , ScanSnap 이 스캔 준비하고 있으면 파란불이 켜집니다 .

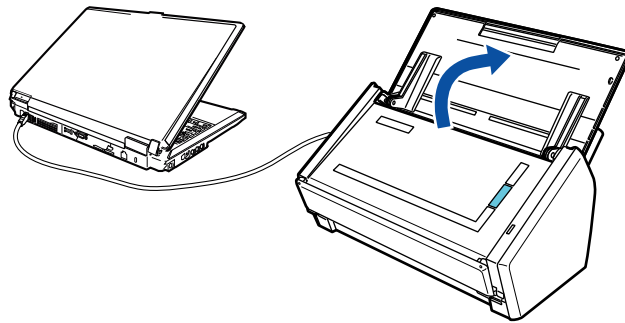

일부 컴퓨터는 컴퓨터를 시작할 때 ScanSnap 초기화가 여러번 반복될 수 있습니다 .

● ScanSnap 의 전원 끄기

컴퓨터의 전원을 끄거나 ADF 용지 쉐트 (커버) 를 닫습니다 .

ScanSnap 의 전원을 끄면 [Scan] 버튼도 꺼집니다 .

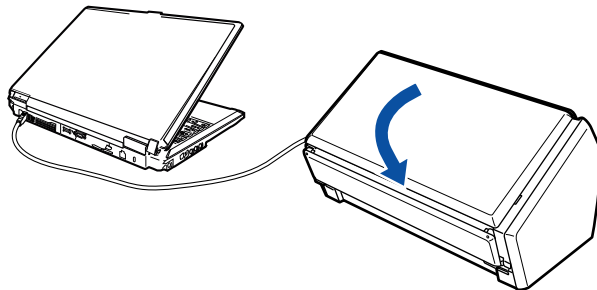

- 연장대를 되돌려 놓고 ADF 용지 쉐트 (커버) 를 닫습니다 .
- 스테커가 완전히 닫혔는지 확인해 주십시오 . 스테커가 헐거운 상태에서 ADF 상부를 닫으면 , ScanSnap 의 전원이 꺼지지 않습니다 .
- 일부 컴퓨터는 , 컴퓨터의 전원을 끈 다음 [Scan] 버튼이 꺼질 때까지 2~3 분 걸릴 수 있습니다 .

● ScanSnap 의 잠자기 모드

ScanSnap 을 켜 상태로 사용하지 않은 채 15 분이상 경과하면 잠자기 모드 (절전 모드) 로 전환됩니다 .

잠자기 모드에서는 ScanSnap 내부 램프가 깜빡입니다 .

문서의 스캔

이 단원에서는 ScanSnap 에서 스캔할 수 있는 문서에 대해서 설명하고 있습니다 .

■ 스캔 가능한 문서의 조건

ScanSnap 에서 스캔할 수 있는 문서의 조건은 다음과 같습니다 .

| | |
|-------|--|
| 용지 타입 | 표준 오피스 용지, 엽서, 명함 |
| 용지 무게 | 52 ~ 127 g/m ² |
| 용지 크기 | 너비 : 50.8 ~ 216 mm 길이 : 50.8 ~ 360 mm 용지의 스캔 최대 길이 (*) 216 × 863 (mm) |

* : ScanSnap 의 [Scan] 버튼을 3 초 이상 길게 누르면 스캔이 시작됩니다 .



- 연필로 직접 적은 문서를 스캔할 경우에는, 문서에 검은 자국이 생길 수 있습니다. 이러한 문서의 스캔은 캐리어 시트의 사용을 권장합니다. 캐리어 시트를 사용하지 않고 이러한 문서를 직접 스캔하면 오염이 누적되어 급지 오류를 일으키는 원인이 될 수 있으므로 롤러를 가능한한 자주 청소하 주십시오.
ScanSnap 내부의 청소 방법에 대한 보다 자세한 내용은, "[ScanSnap 내부의 청소](#)" (414 페이지) 를 참조해 주십시오.
- 다음 타입의 문서를 스캔하지 마십시오.
 - 용지 클립이나 스테이플로 철된 문서 (스캔 시에는 용지 클립 및 스테이플을 제거하십시오)
 - 잉크가 묻은 문서 (잉크를 완전히 말린 뒤 문서를 스캔합니다)
 - 216 × 863 (mm) 보다 큰 문서 (너비 × 길이)
 - 직물, 금속 호일 또는 OHP 필름 플라스틱 카드 등의 종이 이외의 문서
- 사진 엽서를 스캔할 때에는 사진이 있는 면이 손상 가지 않는지 확인하여 주십시오 .
- 캐리어 시트를 사용하지 않고 다음 형식의 문서를 스캔하면, 문서에 흠집이 나거나 스캔이 올바르게 되지 않을 수 있습니다 . 캐리어 시트를 사용하여 스캔할 것을 권장합니다 .
 - 50.8 × 50.8 (mm) (너비 × 길이) 보다 작은 문서
 - 52 g/m² 보다 얇은 문서
 - 두께가 일정지 않은 문서 (예 . 봉투와 용지 시트에 다른 물체가 붙여진 용지)
 - 주름이 가거나 구부러진 문서
 - 접히거나 찢어진 문서
 - 트레이싱 용지
 - 코팅지
 - 사진 (사진용 용지)
 - 미싱 또는 구멍이 뚫린 문서
 - 용지 형태가 변형된 문서 (사각형 또는 직사각형이 아닌 문서)
 - 카본 용지 또는 감열지
 - 메모 용지 및 포스트 잇이 붙어 있는 문서



- 카본레스 용지는 Pad 유닛 및 픽 롤러를 부식시키는 화학 물질을 함유할 수 있기 때문에, 카본레스 용지를 스캔할 경우에는 다음 사항을 주의해 주십시오.
 - 캐리어 시트를 사용하여 스캔할 것을 권장합니다.
 - 캐리어 시트를 사용하지 않고 카본레스 용지를 스캔하는 경우에는 스캐너의 성능을 유지하기 위해 롤러를 정기적으로 자주 청소하여 주십시오. 카레스 용지의 타입에 의해, 표준 오피스 용지만 사용한 스캐너와 비교할 때 스캐너의 수명이 짧아질 수 있습니다.

■ 캐리어 시트 사용한 조건

캐리어 시트는 ScanSnap 에 문서를 전송하도록 디자인된 용지입니다 .
 A4/ 레터 크기 보다 큰 문서 , 사진 및 비정형 문서를 스캔할 수 있습니다 .
 캐리어 시트를 사용하여 스캔할 수 있는 문서의 조건은 다음과 같습니다 .

주의

- 스캐너의 파손 및 고장을 일으킬 수 있으므로 손상된 캐리어 시트를 사용하지 마십시오 .
- 캐리어 시트의 가장자리에 손가락을 베지 않도록 주의하여 주십시오 .

| | |
|-------|--|
| 용지 타입 | ScanSnap 에 직접 금지할 수 없는 문서 |
| 용지 무게 | 127 g/m ² 까지 63.5 g/m ² 까지 (용지를 반으로 접어 스캔하는 경우) |
| 용지 크기 | 캐리어 시트 크기 (216 × 297 mm) A3 (297 × 420 mm) (*) A4 (210 × 297 mm) A5 (148 × 210 mm) A6 (105 × 148 mm) B4 (257 × 364 mm) (*) B5 (JIS) (182 × 257 mm) B6 (JIS) (128 × 182 mm) 엽서 (100 × 148 mm) 명함 (90 × 55 mm, 55 × 90 mm) 레터 (8.5 × 11 인치 (216 × 279.4 mm)) 11 × 17 인치 (279.4 × 431.8 mm) (*) 사용자 지정 너비 : 25.4 ~ 216mm 길이 : 25.4 ~ 297 mm |

* : 스캔할 때에는 반으로 접습니다 .



- 캐리어 시트가 바르게 인식되지 않을 수 있으므로 오염을 묻히거나 흑백 패턴의 선단 부분을 자르지 마십시오 .
- 캐리어 시트를 거꾸로 올려 놓지 마십시오 . 용지 걸림이 발생하거나 캐리어 시트 또는 문서에 흠집이 날 수 있습니다 .
- 캐리어 시트에 문서를 넣은 채 장기간 방치하지 마십시오 . 문서의 잉크가 캐리어 시트에 전사될 수 있습니다 .
- 캐리어 시트의 변형을 막기 위해서는 , 직사광선이 있는 곳이나 난방 장치에서 가까운 곳 등 고온이 되지 쉬운 장소에 장시간 방치하지 마십시오 .
- 캐리어 시트를 접거나 무리하게 당기지 마십시오 .
- 캐리어 시트의 변형을 막기 위해서는 , 중량을 가하지 않는 평평한 곳에서 보관하여 주십시오 .
- 캐리어 시트를 사용하여 사진 또는 엽서 등과 같이 작은 크기의 문서를 한번에 스캔하기 위해 여러 장을 삽입할 경우 용지 걸림의 원인이 될 수 있습니다 . 작은 크기의 문서는 한 번에 한 장씩 스캔할 것을 권장합니다 .
- 용지 걸림이 자주 발생하면 , 캐리어 시트로 스캔을 하기 전에 PPC 용지 (재활용 용지) 약 50매를 금지해 주십시오 . PPC 용지 (재활용 용지) 는 무지 또는 인쇄가 되어 있는 것 어느 쪽도 사용 가능합니다 .

문서 올려 놓기

다음 순서에 따라 ScanSnap 에 문서를 올려 놓습니다 .

문서 올려놓기에 대한 보다 자세한 내용은 " 문서의 스캔 " (28 페이지) 를 참조하여 주십시오 .

1. 여러 장의 문서를 올려 놓을 경우 , 매수를 확인해 주십시오 .

ScanSnap 에 올려 놓을 수 있는 최대 용지 매수는 다음과 같습니다 .

A4 또는 이하의 경우 : 최대 50 장 (용지 무게 80g/m² 및 문서 두께 5 mm 이하) 까지 올려 놓을 수 있습니다 .



올려 놓을 수 있는 최대 수용량 보다 많은 문서를 스캔하면 , 다음과 같은 문제가 발생할 수 있습니다 .

- 최대 파일 크기로 인해 파일이 제대로 작성되지 않습니다 .
- 용지 급지가 발생할 수 있습니다 .

2. 문서를 펼칩니다 .

1. 문서의 양쪽을 잡고 몇 번 펼칩니다 .

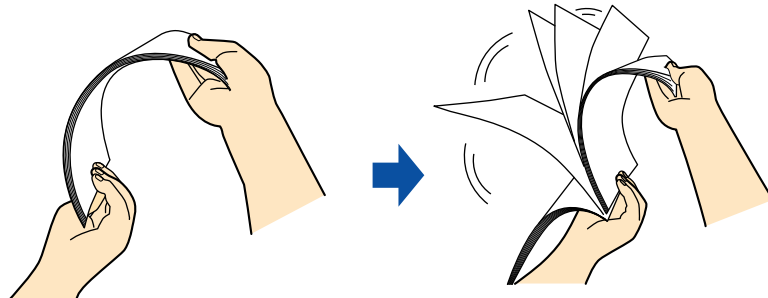

2. 같은 방법으로 문서를 90 도 회전시켜 펼칩니다 .

3. 문서 가장자리를 정렬시켜 윗부분이 비스듬하게 오도록 위치시킵니다 .

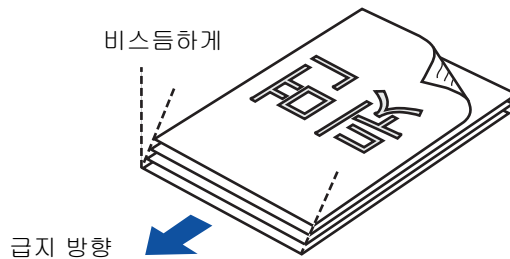

문서를 정렬하지 않고 스캔하면 , 용지 걸림 및 문서의 손상이 발생할 수 있습니다 .

4. ScanSnap 의 ADF 용지 쉼트 (커버) 를 엽니다 .

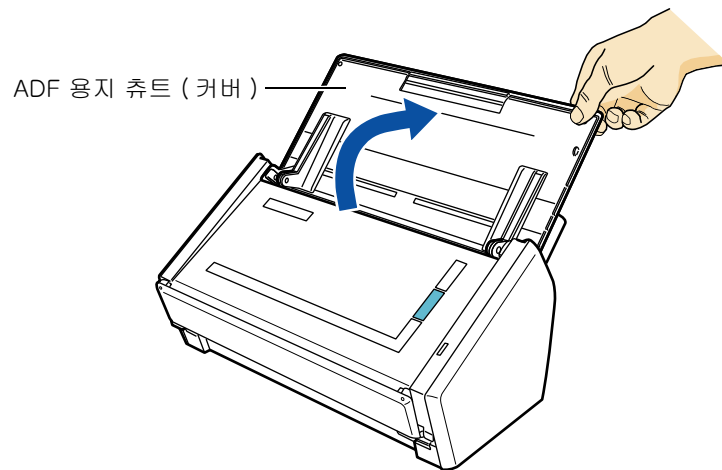

5. ADF 상부의 스테커를 앞쪽으로 당깁니다 .

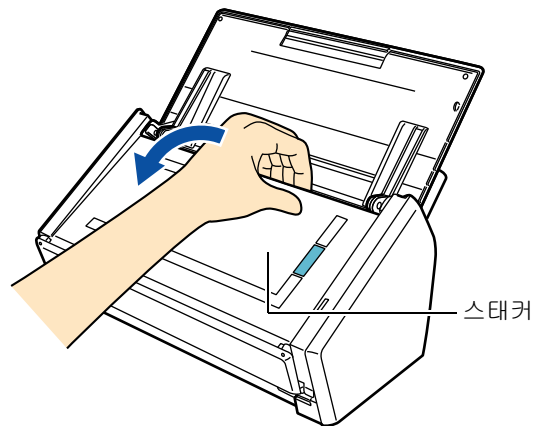

6. ADF 용지 쉼트 (커버) 의 연장대를 당겨 스테커를 엽니다 .

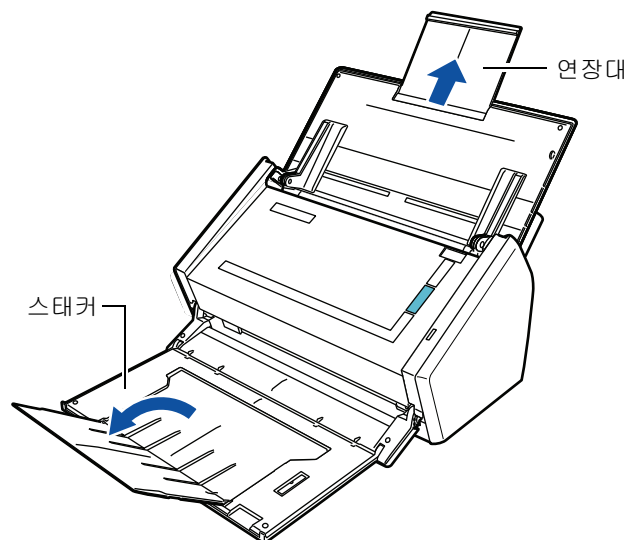

7. ADF 용지 쉼트 (커버) 에 문서를 올려 놓습니다 .

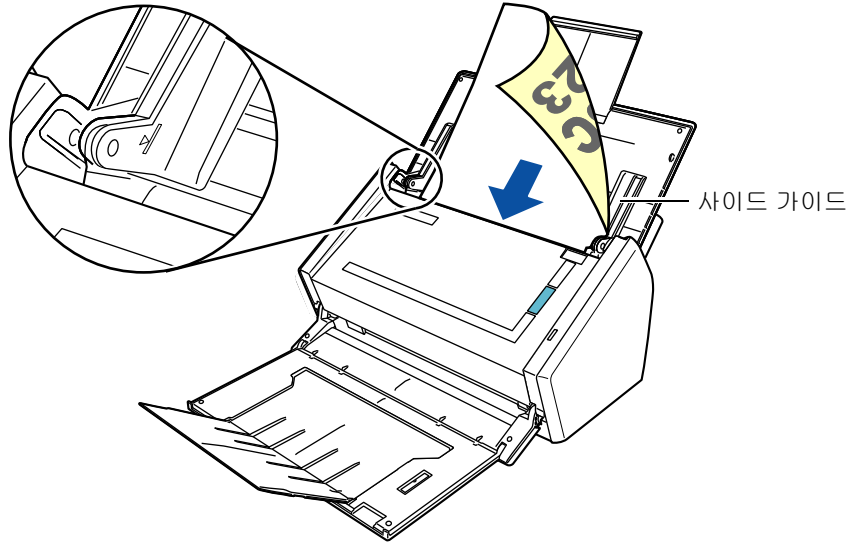

문서의 위쪽을 우선 앞면이 아래로 오도록 뒷면이 위를 향하도록 올려 놓습니다 . 사이드 가이드 이내의 기준점을 넘어서지 않도록 문서를 올려 놓습니다 .



- 스택에는 50 장 (80 g/m²) 이상의 배출 문서를 올려 놓지 마십시오 .

Windows

- 작업 표시줄에서 ScanSnap Manager 아이콘  의 오른쪽 클릭으로 [Scan 버튼의 설정] 을 선택하여 주십시오 . ScanSnap 설정 대화상자가 표시되면 , [자세한] 버튼을 클릭하여 [스캐닝 모드] 탭 → [옵션] 버튼을 선택합니다 . [원기 모드 옵션] 대화상자에서 [스캔되는 면이 위로 오도록 올려 놓습니다] 확인란이 선택되면 , 문서 뒷면을 위로 하단 가장자리를 먼저 올려 놓습니다 .

Windows 7 의 경우 , 작업 표시줄의  를 클릭하면 ScanSnap Manager 아이콘  이 메뉴에 표시됩니다 .

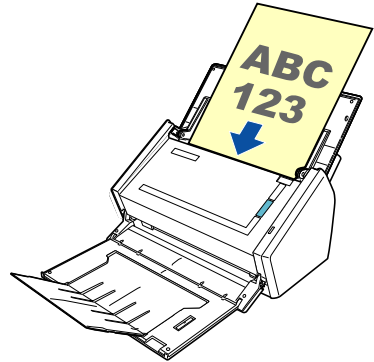

8. 문서의 너비에 맞춰 사이드 가이드를 조절합니다 .

사이드 가이드와 문서 사이에 간격을 두지 마십시오 .
그렇지 않으면 , 문서가 기울어져 급지될 수 있습니다 .

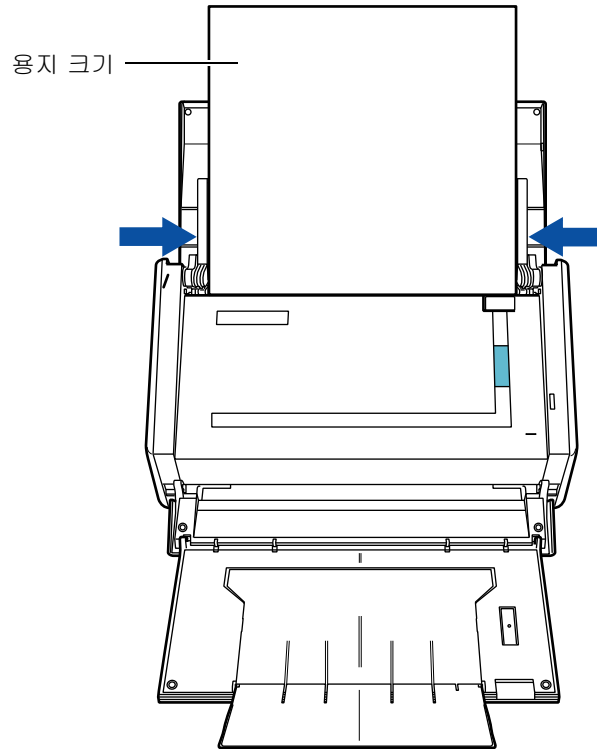

기본적인 조작의 흐름

이 단원에서는 스캔 문서의 조작 흐름에 대해서 설명하고 있습니다 .
2 가지 방법으로 문서를 스캔할 수 있습니다 . 사용 목적에 따라 어느 한 방법으로 선택합니다 .

● 쿼크 메뉴를 사용할 경우

쿼크 메뉴를 사용하면 , 처음 사용하는 초심자의 경우에도 화면의 지시에 따라 ScanSnap 의 각 기능 및 스캔을 간단하게 실행할 수 있습니다 .

스캔이 완료된 뒤 , 쿼크 메뉴의 ScanSnap Manager 에서 연동할 애플리케이션을 선택합니다 .

쿼크 메뉴를 사용하는 스캔 실행 방법에 대해서는 , 다음을 참조해 주십시오 .

- Windows 의 경우 (→ [71 페이지](#))
- Mac OS 의 경우 (→ [256 페이지](#))

● 쿼크 메뉴를 사용하지 않을 경우

미리 정해둔 스캔 설정에 따라서 스캔을 실행할 수 있습니다 .

스캔을 실행하기 전에 , 이미 ScanSnap Manager 와 연동할 애플리케이션이 설정된 프로필을 선택합니다 . 문서는 선택된 프로필의 스캔 설정에 따라서 스캔됩니다 .

쿼크 메뉴를 사용하는 스캔 실행 방법에 대해서는 , 다음을 참조해 주십시오 .

- Windows 의 경우 (→ [76 페이지](#))
- Mac OS 의 경우 (→ [260 페이지](#))





ScanSnap 설정 대화상자 / 윈도우의 [쿼크 메뉴의 사용] 확인란 선택 또는 해제 여부에 따라 위의 스캔 방법이 변경될 수 있습니다 .

다음 순서대로 ScanSnap 설정 대화상자 / 윈도우를 열어 주십시오 .

Windows

작업 표시줄에서 ScanSnap Manager 아이콘  의 오른쪽 클릭으로 [Scan 버튼의 설정] 을 선택하여 주십시오 .

Windows 7 의 경우 , 작업 표시줄의  를 클릭하면 ScanSnap Manager 아이콘  이 메뉴에 표시됩니다 .

Mac OS

키보드의 [control] 키를 누르면서 Dock 의 ScanSnap Manager 아이콘  을 클릭한 뒤 , [설정] 을 선택하여 주십시오 .

퀵 메뉴를 사용할 경우

퀵 메뉴를 사용하지 않을 경우

ScanSnap 의 전원을 켭니다 . (→ 27 페이지)

프로필을 선택합니다 .

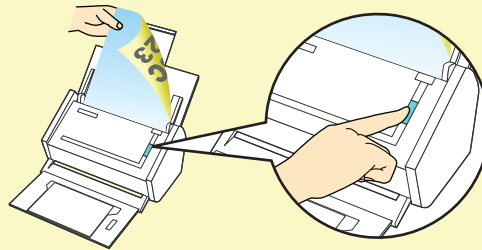

스캔하려면 [Scan] 버튼을 누릅니다 .

퀵 메뉴에서 애플리케이션을 선택합니다 .



선택된 애플리케이션이 시작됩니다 .

소프트웨어의 설치



이 장에서는 ScanSnap 에 첨부된 소프트웨어에 대한 간단한 요약과 설치 방법에 대해 설명하고 있습니다 .

| | |
|---------------------|----|
| 첨부된 소프트웨어 개요..... | 38 |
| Windows 에서의 설치..... | 40 |
| Mac OS 에서의 설치..... | 54 |

첨부된 소프트웨어 개요

이 단원에서는 각 첨부된 소프트웨어와 기능에 대해서 설명하고 있습니다. 다음 소프트웨어를 사용하여 스캔 이미지 데이터를 편집, 관리 및 정리할 있습니다.

●ScanSnap Manager

이 스캐너 드라이버는 ScanSnap 을 사용하여 문서를 스캔할 때 필요합니다. 스캔 이미지를 PDF 또는 JPEG 파일로 저장할 수 있습니다.

모바일 장치에 PDF 또는 JPEG 파일을 저장하려면 모바일 장치에 ScanSnap Manager 를 설치해야 합니다.

모바일 장치용 ScanSnap Connect Application 은 앱스토어에서 다운로드할 수 있습니다.

●ScanSnap Organizer

이 애플리케이션을 열지 않고도 이미지 데이터 (PDF 및 JPEG 파일) 을 표시할 수 있으며, 목적에 따라서 폴더를 작성하거나 파일을 정렬할 수 있습니다.

●CardMinder

이 애플리케이션은 다량의 명함을 전자화시켜 효율적으로 사용할 수 있습니다.

명함 텍스트를 인식할 수 있으며 명함 데이터를 관리 및 검색으로 데이터 베이스를 작성할 수 있습니다.

●Cardiris

이 애플리케이션은 다량의 명함을 전자화시켜 효율적으로 사용할 수 있습니다.

●ABBYY FineReader for ScanSnap

이 애플리케이션으로 광학 문자 인식 (OCR) 을 사용하여 스캔된 이미지 데이터의 텍스트 인식을 수행하며, Word, Excel 또는 PowerPoint 파일로 데이터를 변하여 편집할 수 있습니다.

MAC OS 에서는 Word 및 Excel 파일로만 변환이 지원됩니다.

●Windows 용 Evernote / Mac 용 Evernote

ScanSnap 을 사용하여 Evernote 에 간단히 파일을 저장할 수 있습니다.



●Scan to Microsoft SharePoint

ScanSnap 을 사용하여 SharePoint 와 Office Live 에서 파일을 간단히 저장할 수 있습니다.

●Rack2-Filer V5.0 평가판 프로그램

이 애플리케이션으로 컴퓨터를 사용하여 작성된 전자화된 종이 문서 (전자 서류) 와 데이터를 실제 바인더에 문서를 파일링하는 것처럼 쉽게 관리할 수 있습니다.

Rack2-Filer 에서 지원되는 언어에 대한 보다 자세한 내용은, Rack2-Filer 의 " 소개 정보 " 를 참조해 주십시오.

● Adobe Acrobat X Standard  (*1)/ Adobe Acrobat 9 Pro  (*2)

전자 문서를 PDF 형식에서 작성, 편집, 관리할 수 있는 산업 표준 애플리케이션입니다.

*1 : S1500 과 함께 제공됩니다.

*2 : S1500M 과 함께 제공됩니다.

Setup DVD-ROM 에서 다음 소프트웨어를 다운로드할 수 있습니다.

● SugarSync Manager 용 Windows  / SugarSync Manager 용 Mac 

ScanSnap 을 사용하여 SugarSync 폴더에 파일을 간단히 저장할 수 있습니다.

Windows 에서의 설치

이 단원에서는 Windows 에서의 소프트웨어 설치 방법에 대해서 설명하고 있습니다 .

■ 소프트웨어의 설치 방법

컴퓨터의 DVD-ROM 드라이브에 Setup DVD-ROM 을 삽입하면 , [ScanSnap Setup] 대화상자가 표시됩니다 .



[ScanSnap Setup] 대화상자에 있는 각 버튼의 기능은 다음과 같습니다 .

| 버튼 | 기능 |
|-----------|---|
| 소개 정보 | 각 소프트웨어의 소개 정보 파일을 볼 수 있는 [Readme] 대화상자를 표시합니다 . |
| 제품 설치 | [Install Products] 대화상자를 표시합니다 . <ul style="list-style-type: none"> ● [ScanSnap] 버튼 다음 소프트웨어를 설치해 주십시오 . <ul style="list-style-type: none"> - ScanSnap Manager - ScanSnap Organizer - CardMinder - ABBYY FineReader for ScanSnap ● [Evernote] 버튼 Windows 용 Evernote 를 설치합니다 . ● [SugarSync] 버튼 SugarSync Manager 용 Windows 다운로드 웹페이지를 엽니다 . ● [Scan to Microsoft SharePoint] 버튼 Scan to Microsoft SharePoint 를 설치합니다 . |
| 취급설명서 | " 문제 및 해결 (설치)" 를 포함한 소프트웨어의 매뉴얼을 참조할 수 있는 [Manuals] 대화상자를 표시합니다 . |
| DVD 내용 보기 | Windows 탐색기를 열어 DVD-ROM 에서 파일을 표시합니다 . |
| 연락처 | 고객 지원과 관련한 정보를 표시합니다 . |
| 평가판 소프트웨어 | 평가판 소프트웨어를 설치할 수 있는 [Trial Software] 대화상자를 표시합니다 . |

■ ScanSnap 소프트웨어

다음의 소프트웨어를 설치합니다 .

- ScanSnap Manager
- ScanSnap Organizer
- CardMinder
- ABBYY FineReader for ScanSnap

순서는 다음과 같습니다 .

1. 컴퓨터를 켜고 , 관리자 권한을 가지는 사용자로 로그인합니다 .

2. DVD-ROM 드라이브에 Setup DVD-ROM 을 삽입합니다 .

⇒ [ScanSnap Setup] 대화상자가 표시됩니다 .



[ScanSnap Setup] 대화상자가 표시되지 않으면 , Windows 탐색기를 사용하여 Setup DVD-ROM 의 "ScanSnap.exe" 를 더블 클릭하여 주십시오 .

3. [제품 설치] 버튼을 클릭합니다 .



⇒ [Install Products] 대화상자가 표시됩니다 .

4. [ScanSnap] 버튼을 클릭합니다 .



⇒ [ScanSnap] 대화상자가 표시되면, [ScanSnap InstallShield Wizard 입니다 .] 화면이 표시됩니다 .

5. [다음] 버튼을 클릭합니다 .

⇒ [ScanSnap Setup] 대화상자가 표시됩니다 .

6. 바이러스 백신 소프트웨어 메시지를 읽은 후 [확인] 버튼을 클릭합니다 .

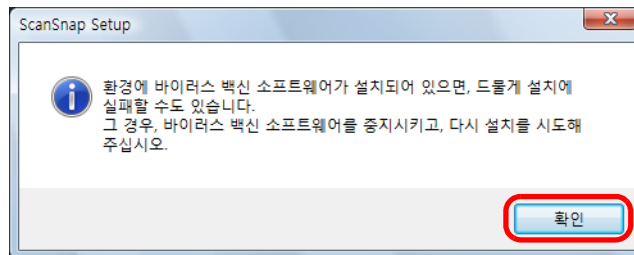

⇒ [기능 선택] 화면이 표시됩니다 .

7. 설치하려는 소프트웨어의 체크상자를 확인하여 선택하고, [다음] 버튼을 클릭합니다.

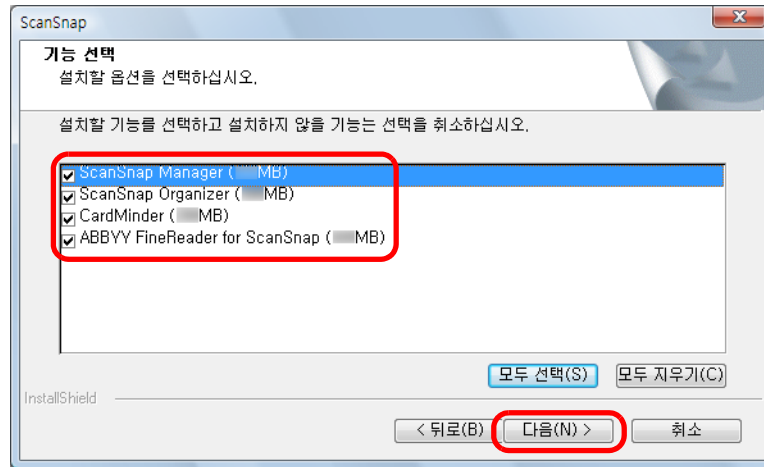

- 확인란이 선택되지 않은 소프트웨어는 설치되지 않습니다.
- ScanSnap Manager를 반드시 설치하여 주십시오. ScanSnap의 기능을 최대한 활용하기 위해서는 모든 소프트웨어를 설치할 것을 권장합니다.

⇒ [대상 위치 선택] 화면이 표시됩니다.

8. 장소 폴더를 확인한 뒤, [다음] 버튼을 클릭합니다.

⇒ 라이선스 동의에 대한 확인이 표시됩니다.

9. "ScanSnap 최종 사용자 사용권 계약" 을 읽고 난 뒤, [사용자 계약의 조항에 동의합니다] 를 선택하고, [다음] 버튼을 클릭합니다.



설치하는 소프트웨어의 수에 따라, 이 작업이 한 번 이상 필요할 수 있습니다.

⇒ [파일 복사 시작] 화면이 표시됩니다.

10. 설정을 확인한 뒤, [다음] 버튼을 클릭합니다.

⇒ 설치가 시작됩니다. 설치가 완료되면, " 설치 완료 " 화면이 표시됩니다.

11. [완료] 버튼을 클릭합니다.

12. DVD-ROM 드라이브에서 Setup DVD-ROM 을 제거합니다.



성공적으로 설치가 완료되지 않을 경우에는 [ScanSnap Setup] 대화상자에서 [취급설명서] → [문제 및 해결 (설치)] 를 선택하여 문제 및 해결 (설치) 을 참해 주십시오.

■ Windows 용 Evernote

순서는 다음과 같습니다 .

1. 컴퓨터를 켜고 , 관리자 권한을 가지는 사용자로 로그인합니다 .
2. DVD-ROM 드라이브에 Setup DVD-ROM 을 삽입합니다 .

⇒ [ScanSnap Setup] 대화상자가 표시됩니다 .



[ScanSnap Setup] 대화상자가 표시되지 않으면 , Windows 탐색기를 사용하여 Setup DVD-ROM 의 "ScanSnap.exe" 를 더블 클릭하여 주십시오 .

3. [제품 설치] 버튼을 클릭합니다 .



⇒ [Install Products] 대화상자가 표시됩니다 .

4. [Evernote] 버튼을 클릭합니다 .



⇒ 설치가 시작됩니다 .

5. 설치를 완료하려면 화면 지시에 따라 주십시오 .

6. 설치 완료 통지가 표시되면 , [마침] 버튼을 클릭합니다 .

7. DVD-ROM 드라이브에서 Setup DVD-ROM 을 제거합니다 .

■ SugarSync Manager 용 Windows



SugarSync Manager 용 Windows 를 설치하기 위해서는 인터넷 연결이 필요합니다 .

순서는 다음과 같습니다 .

1. 컴퓨터를 켜고 , 관리자 권한을 가지는 사용자로 로그인합니다 .

2. DVD-ROM 드라이브에 Setup DVD-ROM 을 삽입합니다 .

⇒ [ScanSnap Setup] 대화상자가 표시됩니다 .



[ScanSnap Setup] 대화상자가 표시되지 않으면 , Windows 탐색기를 사용하여 Setup DVD-ROM 의 "ScanSnap.exe" 를 더블 클릭하여 주십시오 .

3. [제품 설치] 버튼을 클릭합니다 .



⇒ [Install Products] 대화상자가 표시됩니다 .

4. [SugarSync] 버튼을 클릭합니다 .



⇒ 웹 브라우저가 시작되며 SugarSync Manager 용 Windows 다운로드 웹페이지가 열립니다 .

SugarSync Manager 용 Windows 를 다운로드하여 설치해 주십시오 .

5. 설치가 완료되면 DVD-ROM 드라이브에서 Setup DVD-ROM 을 제거합니다 .

■ Scan to Microsoft SharePoint

순서는 다음과 같습니다 .



시스템 요구 사항 및 설치 정보에 대한 보다 자세한 내용은 , Scan to Microsoft SharePoint 의 " 소개 정보 " 를 참조해 주십시오 . [소개 정보] 대화상자에서 소개 정보 파일을 표시하려면 [Scan to Microsoft SharePoint] 버튼을 클릭하여 주십시오 .

1. 컴퓨터를 켜고 , 관리자 권한을 가지는 사용자로 로그인합니다 .

2. DVD-ROM 드라이브에 Setup DVD-ROM 을 삽입합니다 .

⇒ [ScanSnap Setup] 대화상자가 표시됩니다 .



[ScanSnap Setup] 대화상자가 표시되지 않으면 , Windows 탐색기를 사용하여 Setup DVD-ROM 의 "ScanSnap.exe" 를 더블 클릭하여 주십시오 .

3. [제품 설치] 버튼을 클릭합니다 .



⇒ [Install Products] 대화상자가 표시됩니다 .

4. [Scan to Microsoft SharePoint] 버튼을 클릭합니다 .



⇒ 설치가 시작됩니다 .

5. 설치를 완료하려면 화면 지시에 따라 주십시오 .

6. 설치 완료 통지가 표시되면 , [닫기] 버튼을 클릭합니다 .

7. DVD-ROM 드라이브에서 Setup DVD-ROM 을 제거합니다 .



Scan to Microsoft SharePoint 의 사용 방법에 대한 보다 자세한 내용은 , Scan to Microsoft SharePoint 사용자 안내서를 참조해 주십시오 . [Scan to Microsoft SharePoint] 대화상자에서 [취급설명서] 버튼을 클릭하면 Scan to Microsoft SharePoint 의 유저 가이드를 표시할 수 있습니다 .

■ 평가판 소프트웨어

순서는 다음과 같습니다 .



시스템 요구 사항 및 설치에 대한 보다 자세한 내용은, 평가판 소프트웨어의 " 소개 정보 " 를 참조해 주십시오 . [평가판 소프트웨어] 대화상자에서 프트웨어명을 클릭한 뒤, 소개 정보 파일을 표시하려면 [소개 정보] 버튼을 클릭하여 주십시오 .

1. 컴퓨터를 켜고 , 관리자 권한을 가지는 사용자로 로그인합니다 .

2. DVD-ROM 드라이브에 Setup DVD-ROM 을 삽입합니다 .

⇒ [ScanSnap Setup] 대화상자가 표시됩니다 .



[ScanSnap Setup] 대화상자가 표시되지 않으면 , Windows 탐색기를 사용하여 Setup DVD-ROM 의 "ScanSnap.exe" 를 더블 클릭하여 주십시오 .

3. [평가판 소프트웨어] 버튼을 클릭합니다 .



⇒ [Trial Software] 대화상자가 표시됩니다 .

4. 설치하고 싶은 평가판 소프트웨어의 버튼을 클릭합니다 .

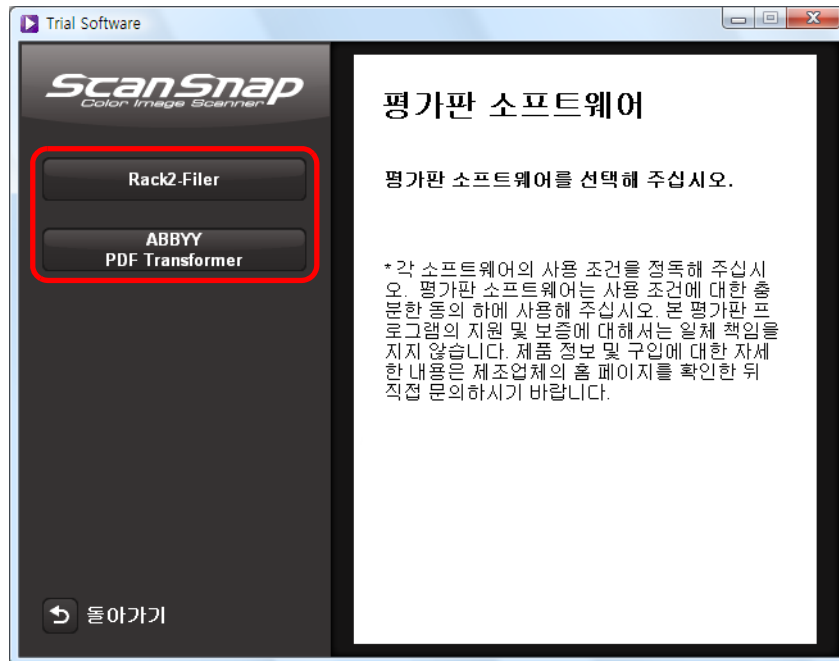

⇒ 평가판 소프트웨어의 설치 화면이 표시됩니다 . (예 . [Rack2-Filer Setup])

5. [제품 설치] 버튼을 클릭합니다 .

⇒ 설치가 시작됩니다 .

6. 설치를 완료하려면 화면 지시에 따라 주십시오 .

7. 설치 완료 통지가 표시되면 , [완료] 버튼을 클릭합니다 .

8. DVD-ROM 드라이브에서 Setup DVD-ROM 을 제거합니다 .



평가판 프로그램의 사용 방법에 대한 보다 자세한 내용은 , 소프트웨어의 매뉴얼을 참조해 주십시오 . 설치 대화상자에서 매뉴얼을 열려면 , [취급설명서] 버튼을 클릭해 주십시오 .

■ Adobe Acrobat

다음 순서대로 Adobe Acrobat 를 설치해 주십시오 .



- Windows 용 Adobe Acrobat DVD-ROM 은 S1500 과 함께 제공됩니다 .
- Adobe Acrobat 은 다음 운영 체제에서 사용할 수 있습니다 .
 - Windows 7
 - Windows Vista (서비스 팩 2 이상 요구됨)
 - Windows XP (서비스 팩 3 이상 요구됨)

추가 요구 사항은 다음과 같습니다 .

- Internet Explorer 7.0 이상 / Firefox 3.5 이상
- 디스플레이 해상도 1024 × 576 픽셀 이상



Adobe Acrobat 은 ScanSnap Manager 와 연동하여 스캔 이미지를 표시할 수 있습니다 . 최신 버전의 Adobe Acrobat 이 컴퓨터에 이미 설치되어 있는 경우 , 다시 설치할 필요가 없습니다 .

1. DVD-ROM 드라이브에 Adobe Acrobat DVD-ROM 을 삽입합니다 .

⇒ [자동 실행] 대화상자가 표시됩니다 .

2. [AutoPlay.exe 실행] 를 클릭합니다 .

⇒ [Setup] 대화상자가 표시됩니다 .

3. [프로그램 언어 선택] 에서 [한국어] 버튼을 클릭합니다 .



⇒ [Adobe Acrobat X Standard – Korean – 설치] 대화상자가 표시됩니다 .

4. [다음] 버튼을 클릭합니다 .

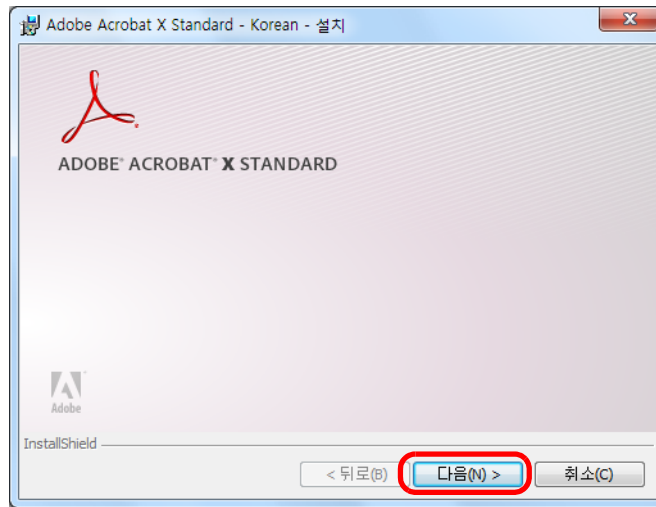

5. 설치를 완료하려면 화면 지시에 따라 주십시오 .



- Adobe Acrobat 설치에 대한 보다 자세한 내용은, Adobe Acrobat DVD-ROM에 포함되어 있는 "Readme" 를 참조해 주십시오 .
Readme 를 표시하려면, Windows 탐색기를 사용하여 아래의 파일을 열어 주십시오 .
DVD-ROM 드라이브 : WReadMek.htm
- Adobe Acrobat 의 사용 방법에 대해서는, Adobe Acrobat 도움말을 참조해 주십시오 .

6. 설치가 완료되면, DVD-ROM 드라이브에서 Adobe Acrobat DVD-ROM 을 제거합니다 .

Mac OS 에서의 설치

이 단원에서는 Mac OS 에서의 소프트웨어 설치 방법에 대해서 설명하고 있습니다 .

■ 소프트웨어의 설치 방법

컴퓨터의 DVD-ROM 드라이브에 Setup DVD-ROM 을 삽입하면 , [ScanSnap] 윈도우가 표시됩니다 .

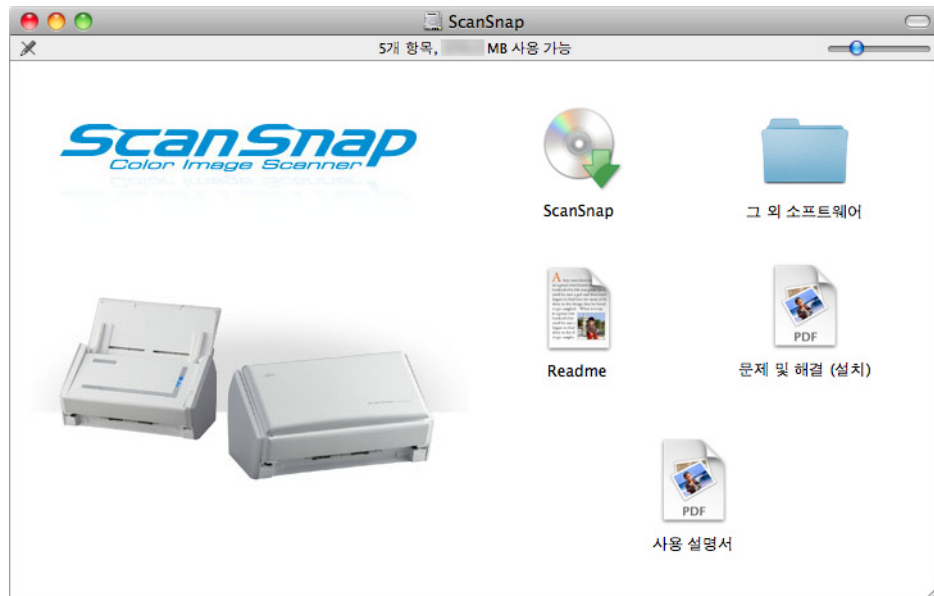

[ScanSnap] 윈도우에 있는 각 버튼의 기능은 다음과 같습니다 .

| 아이콘 | 기능 |
|----------------|---|
| ScanSnap | 다음의 소프트웨어를 설치합니다 . <ul style="list-style-type: none"> ● ScanSnap Manager ● ABBYY FineReader for ScanSnap ● Cardiris |
| 그 외 소프트웨어 | [그 외 소프트웨어] 윈도우를 표시합니다 . <ul style="list-style-type: none"> ● [Evernote] 아이콘 Mac 용 Evernote 를 설치합니다 . ● [SugarSync] 아이콘 SugarSync Manager 용 Mac 다운로드 웹페이지를 엽니다 . |
| Readme | Readme 파일이 표시됩니다 . |
| 문제 및 해결 (설치) | " 문제 및 해결 (설치)" 이 표시됩니다 . |
| 사용 설명서 | 본 매뉴얼이 표시됩니다 . |

■ ScanSnap 소프트웨어

다음의 소프트웨어를 설치합니다 .

- ScanSnap Manager
- ABYY FineReader for ScanSnap
- Cardiris

순서는 다음과 같습니다 .

1. 컴퓨터를 켜고 , 관리자 권한을 가지는 사용자로 로그인합니다 .

2. DVD-ROM 드라이브에 Setup DVD-ROM 을 삽입합니다 .

⇒ [ScanSnap] 윈도우가 표시됩니다 .

3. [ScanSnap] 아이콘을 더블 클릭합니다 .

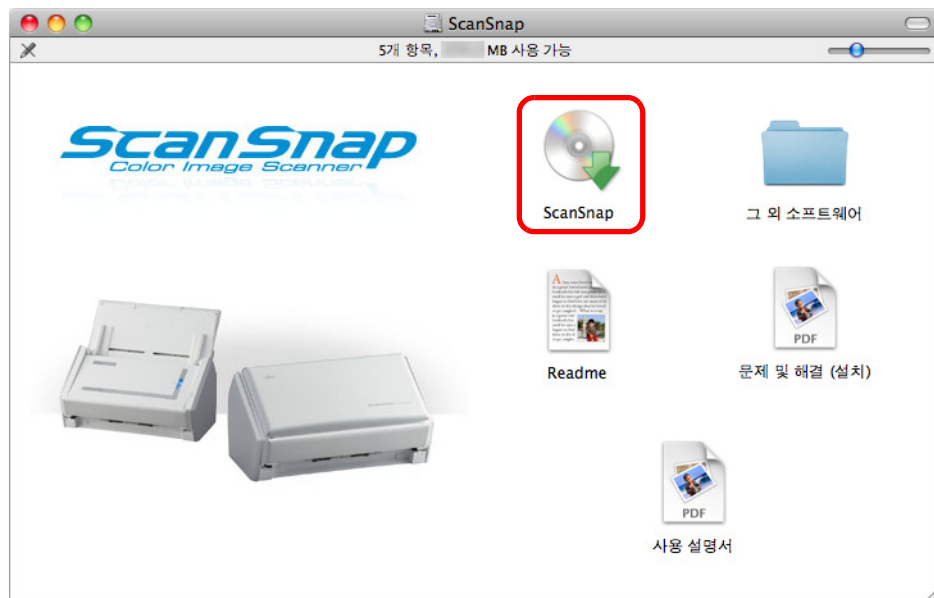

⇒ 확인 메시지가 표시됩니다 .

4. [계속] 버튼을 클릭합니다 .

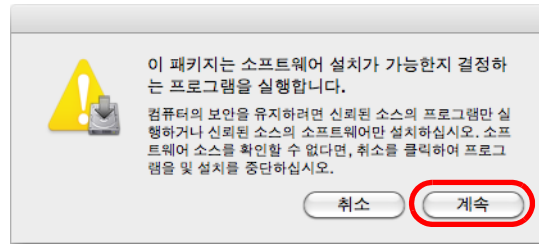

⇒ [ScanSnap 설치] 윈도우가 표시되며 , [ScanSnap 설치 프로그램의 사용을 환영합니다] 화면이 표시됩니다 .

5. [계속] 버튼을 클릭합니다 .

⇒ [중요 정보] 윈도우가 표시됩니다 .

6. [중요 정보] 를 읽은 뒤 , [계속] 버튼을 클릭합니다 .

⇒ [소프트웨어 사용권 계약] 윈도우가 표시됩니다 .

7. "ScanSnap 최종 사용자 사용권 계약" 을 읽고 난 뒤 , [계속] 버튼을 클릭합니다 .

⇒ 확인 메시지가 표시됩니다 .

8. 사용권 계약에 동의하려면 , [동의] 버튼을 클릭합니다 .

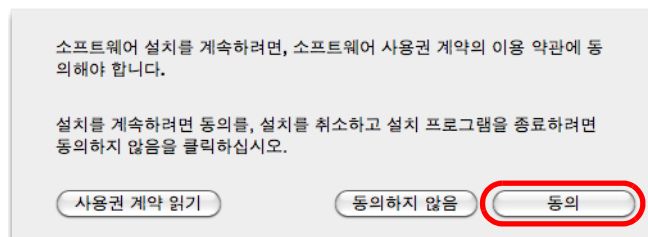

⇒ [Cardiris 사용권 계약] 윈도우가 표시됩니다 .

9. 아래로 스크롤하면서 "I.R.I.S. License Agreement" 를 읽은 뒤 , [continue] 버튼을 클릭합니다 .

⇒ 확인 메시지가 표시됩니다 .

10. 사용권 계약에 동의하려면 , [동의] 버튼을 클릭합니다 .

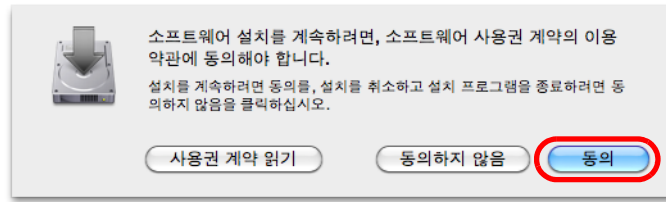

⇒ [" 디스크 이름" 에 표준 설치] 윈도우가 표시됩니다 .

11. [설치] 버튼을 클릭합니다 .

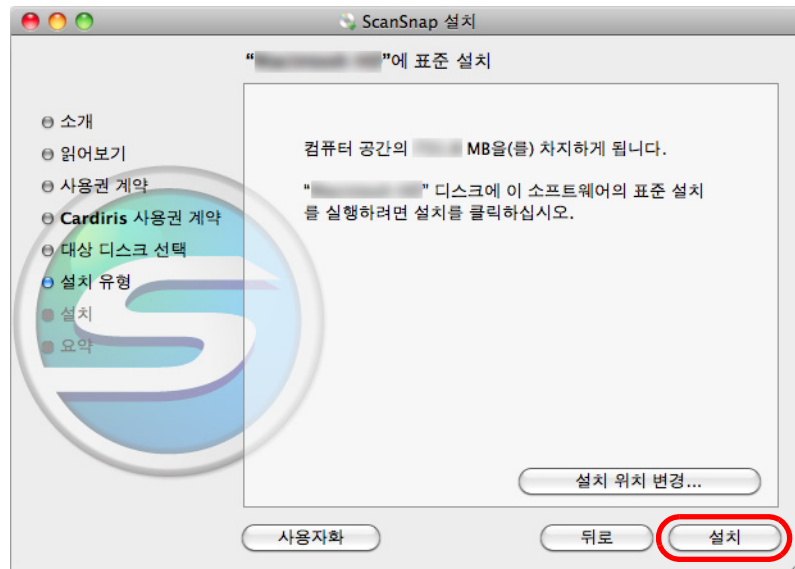

- ScanSnap Manager 만 단독으로 설치하려면 , [사용자화] 버튼을 클릭하여 표시되는 [" 디스크 이름" 에 사용자 설정 설치] 윈도우에서 [ABBY FineReader for ScanSnap] 및 [Cardiris] 의 체크상자의 선택을 해제해 주십시오 .
- ABBYY FineReader for ScanSnap 또는 Cardiris 를 단독으로 설치할 수 없습니다 .

⇒ 인증 윈도우가 표시됩니다 .

12. 관리자 권한을 위한 사용자 이름 및 암호를 입력하고 , [승인] 버튼을 클릭합니다 .

⇒ 설치가 시작됩니다. 설치가 완료되면, [설치가 성공적으로 완료됨] 윈도우가 표시됩니다 .

13. [닫기] 버튼을 클릭합니다 .

14. DVD-ROM 드라이브에서 Setup DVD-ROM 을 제거합니다 .

■ Mac 용 Evernote

순서는 다음과 같습니다 .

1. 컴퓨터를 켜고 , 관리자 권한을 가지는 사용자로 로그인합니다 .
2. DVD-ROM 드라이브에 Setup DVD-ROM 을 삽입합니다 .
⇒ [ScanSnap] 윈도우가 표시됩니다 .
3. [그 외 소프트웨어] 아이콘을 더블 클릭합니다 .

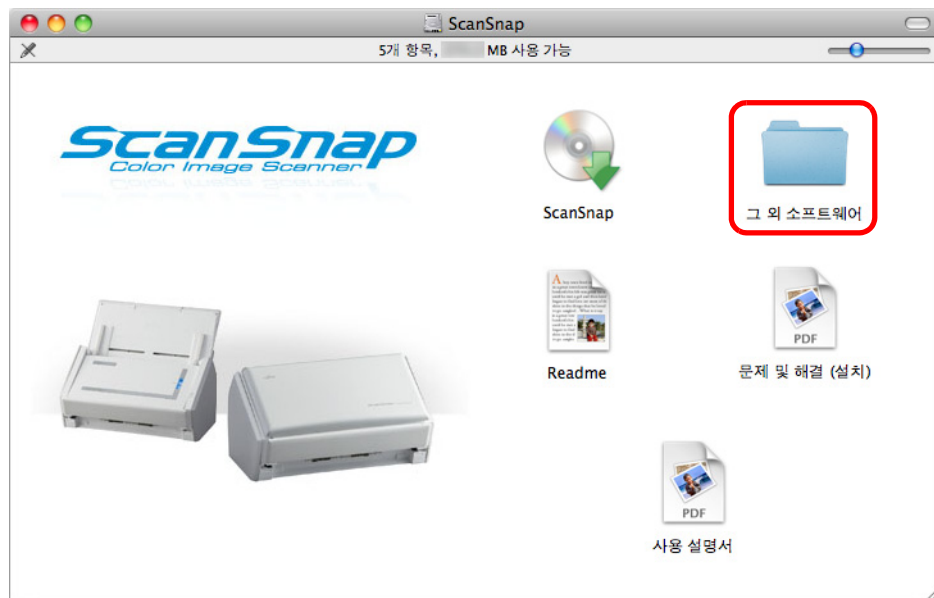

⇒ [그 외 소프트웨어] 윈도우가 표시됩니다 .

4. [Evernote] 아이콘을 더블 클릭합니다 .

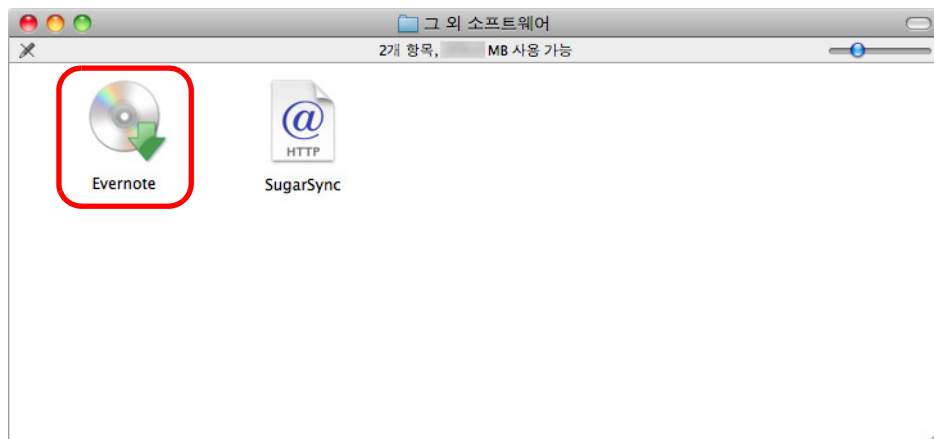

⇒ 확인 메시지가 표시됩니다 .

5. 계약에 동의하려면 , [Agree] 버튼을 클릭합니다 .

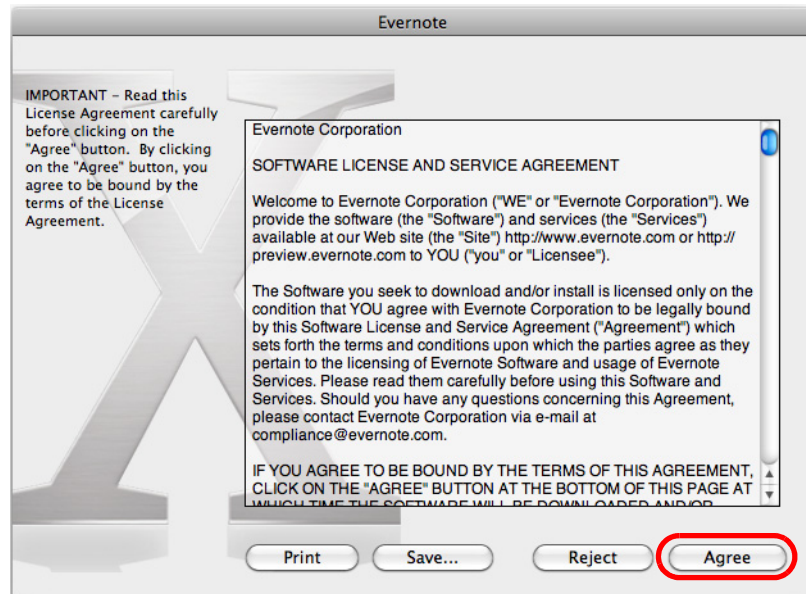

⇒ Mac 용 Evernote 설치 윈도우가 표시됩니다 .

6. [Applications] 아이콘에 [Evernote] 아이콘을 드래그합니다 .



⇒ [응용 프로그램] 폴더에 Mac 용 Evernote 가 복사됩니다 .

7. 복사가 완료되면 , 바탕화면의 Evernote 아이콘을 휴지통에 넣습니다 .

8. DVD-ROM 드라이브에서 Setup DVD-ROM 을 제거합니다 .



성공적으로 설치가 완료되지 않을 경우에는 , [ScanSnap] 윈도우에서 [문제 및 해결 (설치)] 을 선택하고 문제 및 해결 (설치) 을 참조해 주십시오 .

9. Evernote 의 연동을 준비합니다 .

Evernote 를 시작하고 새로운 Notebook 을 작성합니다 .

■ SugarSync Manager 용 Mac



SugarSync Manager 용 Mac 을 설치하기 위해서는 인터넷 연결이 필요합니다 .

순서는 다음과 같습니다 .

1. 컴퓨터를 켜고 관리자 권한을 가지는 사용자로 로그인합니다 .
2. DVD-ROM 드라이브에 Setup DVD-ROM 을 삽입합니다 .
⇒ [ScanSnap] 윈도우가 표시됩니다 .
3. [그 외 소프트웨어] 아이콘을 더블 클릭합니다 .

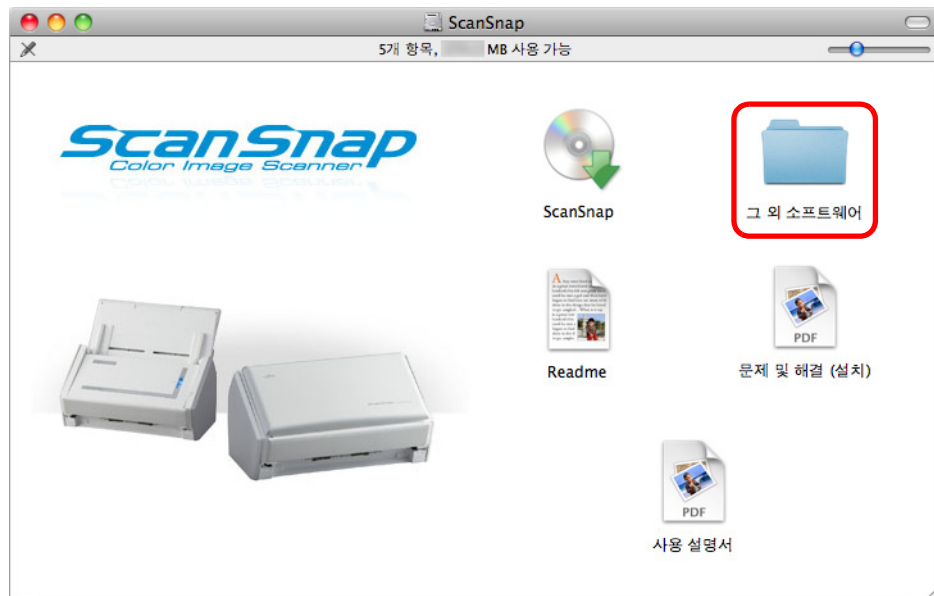

⇒ [그 외 소프트웨어] 윈도우가 표시됩니다 .

4. [SugarSync] 아이콘을 더블 클릭합니다 .

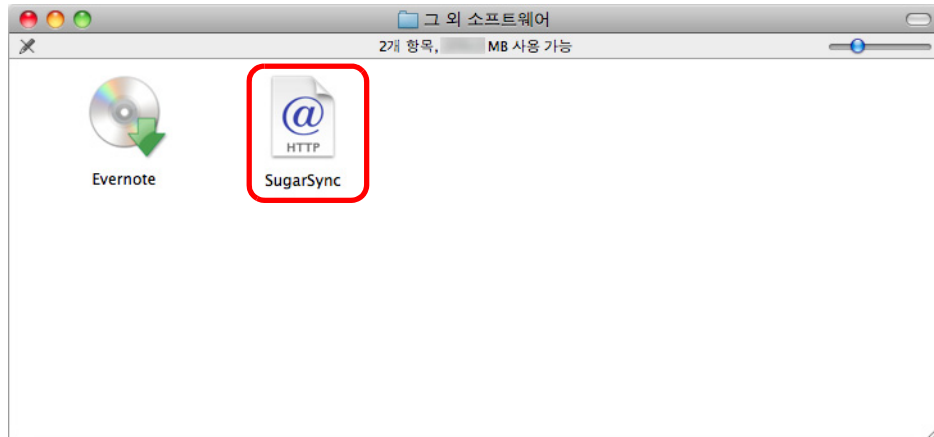

⇒ 웹 브라우저가 시작되며 SugarSync Manager 용 Mac 다운로드 웹페이지가 열립니다 .

SugarSync Manager 용 Mac 를 다운로드하여 설치해 주십시오 .

5. 설치가 완료되면 DVD-ROM 드라이브에서 Setup DVD-ROM 을 제거합니다 .

■ Adobe Acrobat

다음 순서대로 Adobe Acrobat 를 설치해 주십시오 .



- Mac OS 용 Adobe Acrobat DVD-ROM 은 S1500M 과 함께 제공됩니다 .
- Adobe Acrobat 은 다음 운영 체제에서 사용할 수 있습니다 .
 - Mac OS X v10.6 (Adobe Acrobat 9.1 이상 요구됨)
 - Mac OS X v10.5
 - Mac OS X v10.4.11

추가 요구 사항은 다음과 같습니다 .

- Safari 3.0.4 이상
- 디스플레이 해상도 1024 × 768 픽셀 이상



Adobe Acrobat 은 ScanSnap Manager 와 연동하여 스캔 이미지를 표시할 수 있습니다 . 최신 버전의 Adobe Acrobat 이 컴퓨터에 이미 설치되어 있는 경우 , 다시 설치할 필요가 없습니다 .

1. DVD-ROM 드라이브에 Adobe Acrobat DVD-ROM 을 삽입합니다 .

⇒ DVD-ROM 은 자동으로 감지되며 [Adobe Acrobat 9 Pro] 윈도우가 표시됩니다 .



- DVD-ROM 을 제거하려면 , [△] 버튼 또는 키보드에서 [F12] 키를 눌러 주십시오 .
- DVD-ROM 드라이브에 Adobe Acrobat DVD-ROM 을 삽입하여도 [Adobe Acrobat 9 Pro] 윈도우가 표시되지 않을 경우 , 데스크톱의 [Adobe Acrobat 9 Pro] 아이콘을 더블 클릭해 주십시오 .

2. [Applications] 아이콘에 [Adobe Acrobat 9 Pro] 아이콘을 드래그합니다 .

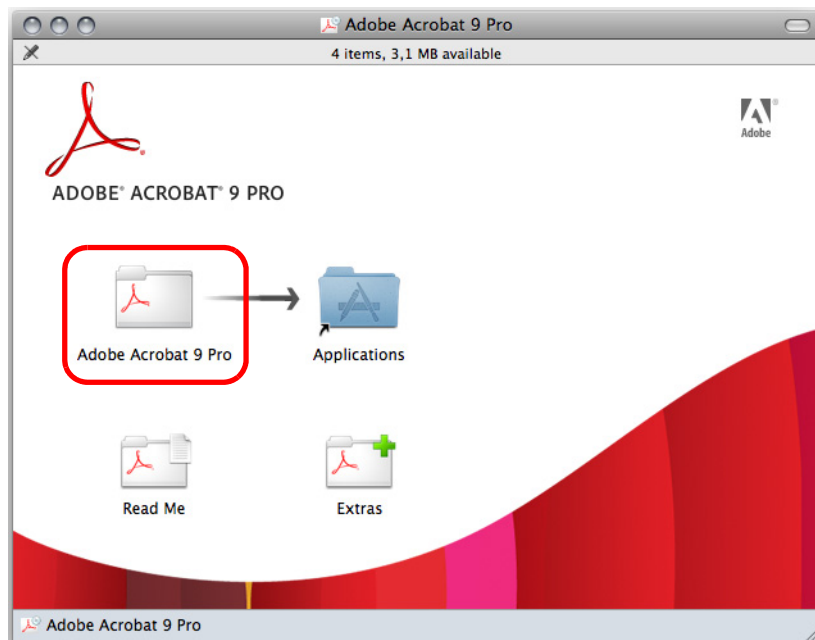

⇒ [Applications] 폴더에 [Adobe Acrobat 9 Pro] 가 복사됩니다 .

3. 복사가 완료되면 , 다음 순서대로 Adobe Acrobat 을 설치해 주십시오 .

1. [Applications] 아이콘을 더블 클릭합니다 .
2. [Applications] 폴더에서 [Adobe Acrobat 9 Pro] 폴더를 엽니다 .
3. [Adobe Acrobat Pro] 아이콘을 더블 클릭하고 화면의 지시에 따라 설치를 계속해 주십시오 .



- Adobe Acrobat 설치에 대한 보다 자세한 내용은, 순서 2.에서 [Adobe Acrobat 9 Pro] 대화상자의 [Read Me] 를 클릭하고 설치 지침을 읽어 주십시오 .
- Adobe Acrobat 의 사용 방법에 대해서는 , Adobe Acrobat 도움말을 참조해 주십시오 .

4. 설치가 완료되면 , DVD-ROM 드라이브에서 Adobe Acrobat DVD-ROM 을 제거합니다 .

ScanSnap 사용 방법 (Windows 고객용)





이 장에서는 ScanSnap을 사용한 스캔 방법, 스캔 설정의 방법, 프로필의 추가, 변경 및 삭제, ScanSnap 다양한 기능과 사용에 대해서 설명하고 있습니다.



| | |
|--------------------------------|-----|
| ScanSnap Manager 아이콘과 조작 | 66 |
| 스캔 실행 방법..... | 69 |
| ScanSnap Manager 의 설정..... | 81 |
| 동작..... | 103 |
| ScanSnap 의 다양한 사용 방법..... | 213 |



ScanSnap Manager 아이콘과 조작

ScanSnap의 모든 조작은 ScanSnap Manager에서 관리됩니다.
 Windows를 시작하면 작업 표시줄에 ScanSnap Manager 아이콘이 자동으로 표시됩니다.
 ScanSnap Manager 아이콘은 ScanSnap Manager와 ScanSnap의 통신이 정상적으로 실행되고 있는지 상태를 표시합니다. 통신 상태에 따라서 표시되는 아이콘은 다음과 같습니다.

| 상태 | ScanSnap Manager 아이콘 |
|---------|--|
| 통신중 |  |
| 통신되지 않음 |  |

ScanSnap Manager 아이콘을 클릭하면, 메뉴가 표시됩니다.

 Windows 7의 경우, 작업 표시줄의 를 클릭하면 ScanSnap Manager 아이콘 이 메뉴에 표시됩니다.

작업 표시줄에 항상 ScanSnap Manager 아이콘 을 표시하려면, 아이콘 을 작업 표시줄에 끌어 놓습니다.

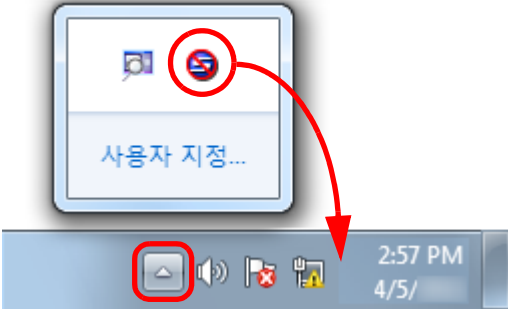

■ 오른쪽 클릭 메뉴

ScanSnap Manager 아이콘  의 오른쪽을 클릭하면, 이 메뉴가 표시됩니다.

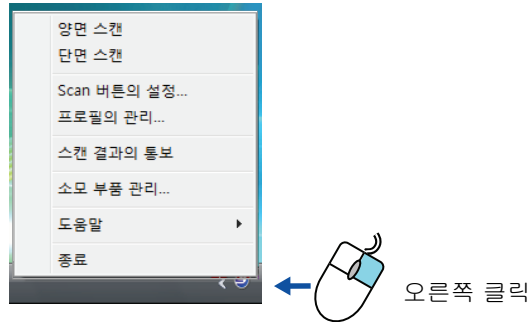

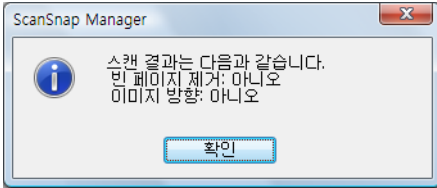
| 항목 | 기능 |
|-------------|---|
| 양면 스캔 | 문서의 양면을 스캔합니다. [Scan 버튼의 설정] 에서 설정된 스캔 설정을 따릅니다. |
| 단면 스캔 | 문서의 단면만을 스캔합니다. [Scan 버튼의 설정] 에서 설정된 스캔 설정을 따릅니다. |
| Scan 버튼의 설정 | ScanSnap 설정 대화상자가 표시됩니다. 이 대화상자에서 스캔 설정을 구성할 수 있습니다. ⇒ "스캔 설정의 방법" (84 페이지) |
| 프로필의 관리 | [ScanSnap Manager - 프로필 관리] 대화상자를 표시합니다. ScanSnap 설정 대화상자에 [퀵 메뉴의 사용] 확인란이 선택된 경우, [프로필의 관리] 를 선택할 수 없습니다. ⇒ "프로필 관리" (87 페이지) |
| 스캔 결과의 통보 | 스캔이 완료된 뒤, 빈 페이지를 제거할 것인지, 회전할 것인지, 스캔 결과를 통지할 것인지 여부를 묻는 메시지가 표시됩니다.  |
| 소모 부품의 관리 | [ScanSnap Manager - 소모 부품의 관리] 대화상자를 표시합니다. 소모 부품을 교체한 뒤 소모품 카운터를 재설정합니다. ⇒ "소모 부품" (419 페이지) |
| 도움말 | 다음 메뉴가 표시됩니다. <ul style="list-style-type: none"> ● 도움말의 표시 ScanSnap Manager 도움말을 엽니다. ● 문제 및 해결 ScanSnap Manager 도움말에서 [문제 및 해결] 을 표시합니다. ● ScanSnap 포털 사이트 ScanSnap 글로벌 홈페이지 (http://scansnap.fujitsu.com/) 을 엽니다. ● ScanSnap Manager 에 관해서 [ScanSnap Manager - 버전 정보] 대화상자가 표시됩니다. ● 환경 설정 [ScanSnap Manager - 환경 설정] 대화상자가 표시됩니다. ● 온라인 업데이트 [ScanSnap Manager - 온라인 업데이트] 대화상자 (435 페이지) 가 표시됩니다. |
| 종료 | ScanSnap Manager 를 종료합니다. ⇒ "ScanSnap 작업의 종료" (80 페이지) |

■ 왼쪽 클릭 메뉴

ScanSnap Manager 아이콘  을 클릭하면, 이 메뉴가 표시됩니다.
 왼쪽 클릭 메뉴에 현재 사용 가능한 프로필이 표시됩니다.

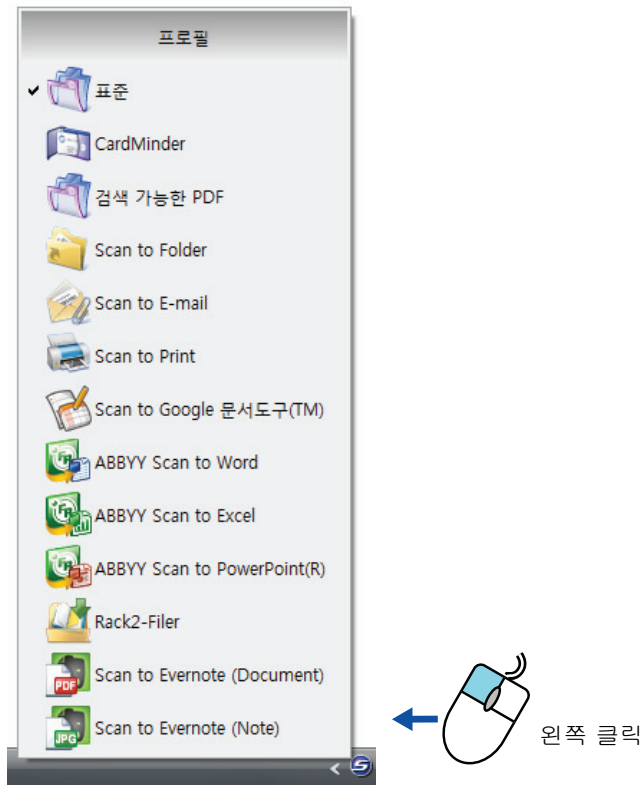

왼쪽 클릭 메뉴 예

스캔을 실행하기 전에 왼쪽 클릭 메뉴에서 프로필을 선택할 수 있습니다. 문서는 선택된 프로필의 스캔 설정에 따라서 스캔됩니다.

프로필의 추가, 변경, 삭제에 대한 보다 자세한 내용은 "[프로필 관리](#)" (87 페이지)를 참조해 주십시오.



- 왼쪽 클릭 메뉴를 사용하려면, ScanSnap 설정 대화상자에서 [왼쪽 클릭 메뉴의 사용] 확인란의 선택을 해제하여야 합니다. 이 확인란을 선택하면 왼쪽 클릭 메뉴가 표시되지 않습니다.
- 다음 스캐너 모델에서 구성한 프로필은 동일한 컴퓨터의 경우 ScanSnap S1500/S1500M 으로 이동됩니다.
 - ScanSnap S1300
 - ScanSnap S1100
 - ScanSnap S510
 - ScanSnap S500
 - ScanSnap S300

스캔 실행 방법





이 단원에서는 ScanSnap 을 사용한 스캔 방법에 대해서 설명하고 있습니다.

■ 준비

1. 컴퓨터의 전원을 켭니다.



⇒ Windows 가 시작되면, 작업 표시줄에는 ScanSnap Manager 아이콘  이 표시됩니다.

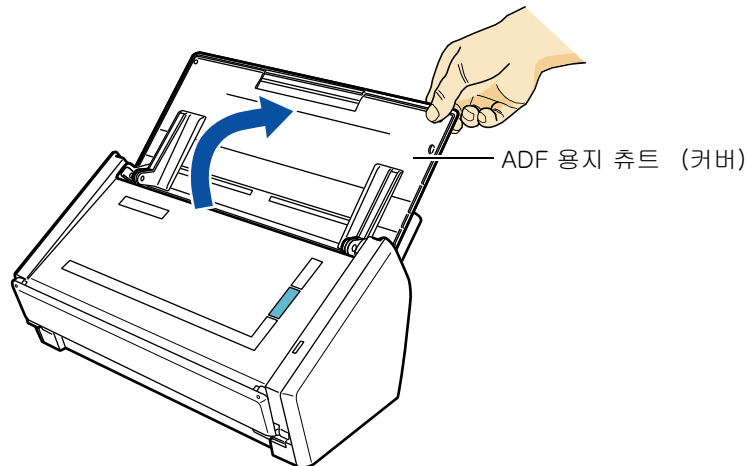

- ScanSnap Manager 아이콘  이 표시되지 않을 경우, [시작] 메뉴 → [모든 프로그램] → [ScanSnap Manager] → [ScanSnap Manager] 를 선택하여 ScanSnap Manager 를 시작하여 주십시오. 일반적으로, 설치 시 ScanSnap Manager 는 [시작프로그램] 에 등록되며 Windows 가 시작할 때 작업 표시줄에 아이콘  이 표시됩니다.
 - ScanSnap Manager 가 [시작프로그램] 에 등록되지 않은 경우에는, 다음의 순서에 따라 ScanSnap Manager 를 등록하여 주십시오.
 1. 오른쪽 클릭 메뉴에서 [도움말] → [환경 설정] 을 선택합니다.
⇒ [ScanSnap Manager - 환경 설정] 대화상자가 표시됩니다.
 2. [자동 시작] 탭에서, [로그인 시 ScanSnap Manager 를 시작합니다] 확인란을 선택합니다.
 - Windows 7 의 경우, 작업 표시줄의 를 클릭하면 ScanSnap Manager 아이콘  이 메뉴에 표시됩니다. 
- 작업 표시줄에 ScanSnap Manager 아이콘  의 표시 방법에 대한 보다 자세한 정보는, "[ScanSnap Manager 아이콘과 조작](#)" (66 페이지) 을 참조해 주십시오.

2. ScanSnap 의 ADF 용지 쉼트 (커버) 를 열어 전원을 켭니다.



⇒ ScanSnap Manager 아이콘이  에서  로 변합니다.



동시에 여러 프로그램이 실행되고 있거나, 컴퓨터의 성능, 작업 환경 및 부하량에 따라서 ScanSnap Manager 아이콘이  으로 바뀔 때까지 다소 시간이 걸릴 수 있습니다.

스캔의 실행에는 킷 메뉴를 사용하거나 킷 메뉴를 사용하지 않는 2 가지 방법이 있습니다. 보다 자세한 내용은, 다음을 참조해 주십시오.

- 킷 메뉴를 사용할 경우 (→ [71 페이지](#))
- 킷 메뉴를 사용하지 않을 경우 (→ [76 페이지](#))

■ 킷 메뉴를 사용할 경우

킷 메뉴를 사용한 스캔 절차는 다음과 같습니다.

1. 오른쪽 클릭 메뉴에서 [Scan 버튼의 설정] 을 선택합니다.

오른쪽 클릭 메뉴에 대한 보다 자세한 내용은, "[오른쪽 클릭 메뉴](#)" (67 페이지) 을 참조하십시오.

⇒ ScanSnap 설정 대화상자가 표시됩니다.

2. [킷 메뉴의 사용] 확인란을 선택합니다.

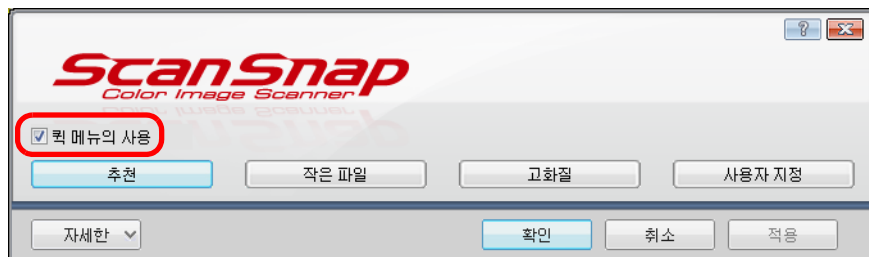

3. 프로필의 버튼 중 어느 하나를 클릭합니다.

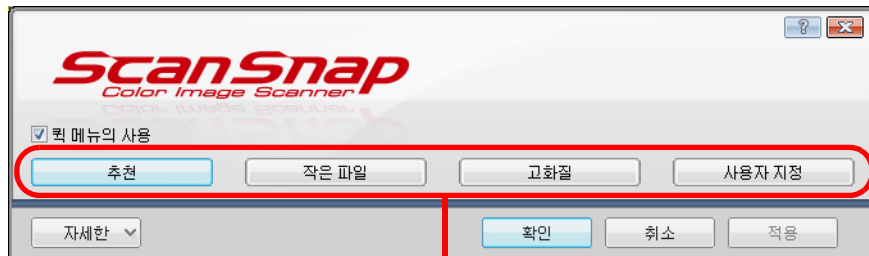

프로필 버튼

| 프로필 버튼 | 설명 |
|---------------|--|
| [추천] 버튼 | ScanSnap 설정 대화상자에서 [스캐닝 모드] 탭의 [이미지 화질] 은 [자동] 으로 설정되어 있으며, 그 외 설정은 기본값입니다. 일반적인 문서를 높은 품질로 스캔하려는 경우 이 버튼을 선택할 것을 권장합니다. |
| [작은 파일] 버튼 | 설정 은 ScanSnap 설정 대화상자에서 [스캐닝 모드] 탭에서 [이미지 화질] 은 [Normal] (칼라 / 회색톤 : 150 dpi, 흑백 : 300 dpi)로 설정되어 있으며, 그 외 설정은 기본값입니다. 스캔된 파일 크기를 줄이려면, 이 버튼을 선택할 것을 권장합니다. |
| [고화질] 버튼 | 설정 은 ScanSnap 설정 대화상자에서 [스캐닝 모드] 탭에서 [이미지 화질] 은 [Super Fine] (칼라 / 회색톤 : 300 dpi, 흑백 : 600 dpi)로 설정되어 있으며, 그 외 설정 기본값입니다. 문서를 고화질로 스캔하려고 할 때 이 버튼을 선택할 것을 권장합니다. |
| [사용자 지정] 버튼 | 기본 설정은 [추천] 설정과 같습니다. 사용 목적에 따라 스캔 설정을 변경할 수 있습니다. |



- 기본값으로 [추천] 버튼이 선택됩니다.
- 킷 메뉴를 사용할 때의 기본 설정에 대한 보다 자세한 내용은, ScanSnap Manager 도움말을 참조해 주십시오.
- [추천], [작은 파일] 및 [고화질] 버튼 설정을 변경할 수 없습니다. 스캔 설정을 변경할 때에는 [사용자 지정] 버튼을 사용하여 자동으로 전환할 수 있습니다. 스캔 설정의 변경 방법에 대한 보다 자세한 내용은, "스캔 설정의 방법" (84 페이지)을 참조해 주십시오.

4. ScanSnap 설정 대화상자를 닫으려면 [확인] 버튼을 클릭합니다.

5. ScanSnap 에 문서를 올려 놓습니다.

문서 올려 놓기에 대한 보다 자세한 내용은, "문서 올려 놓기" (31 페이지)를 참조해 주십시오.

6. ScanSnap 의 [Scan] 버튼을 눌러 스캔을 시작합니다.



- 기본 설정으로 [Scan] 버튼 설정은 [양면 스캔 (양면)]입니다. ScanSnap Manager 에서 [Scan] 버튼 설정을 [단면 스캔 (단면)]으로 전환할 수 있습니다. 보다 자세한 내용은, "문서의 단면만을 스캔하는 경우" (213 페이지)을 참조해 주십시오.
- 오른쪽 클릭 메뉴에서 스캔을 시작할 수 있습니다. 보다 자세한 내용은, "오른쪽 클릭 메뉴" (67 페이지)을 참조해 주십시오.



- 스캔 도중에는 ScanSnap 및 다른 USB 장치를 끄거나 뽑지 마십시오.
- 스캔 도중에는 ADF 용지 쉼트 (커버)를 닫지 마십시오.
- 스캔 도중에는 사용자를 전환하지 마십시오. 스캔이 취소됩니다.

⇒ 스캔 도중에는 ScanSnap 의 [Scan] 버튼이 파란색으로 깜빡거립니다.

[ScanSnap Manager - 이미지 스캐닝과 파일 저장] 대화상자가 표시됩니다.

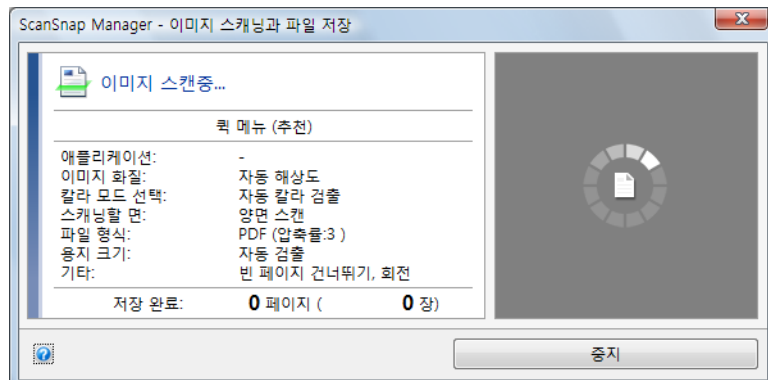





⇒ 스캔이 완료되면 킷 메뉴가 표시됩니다.

7. 쿼 메뉴에서, ScanSnap Manager 와 연동하는 애플리케이션의 아이콘을 클릭합니다.



⇒ 선택된 애플리케이션이 시작됩니다.

- 쿼 메뉴의 표시하기 / 숨기기를 실행하는 애플리케이션을 지정하거나, 애플리케이션의 표시 순서를 변경하려면 " [쿼 메뉴의 설정](#) " (81 페이지) 를 참조해 주십시오.
- 스캔을 시작하기 전에 ScanSnap Manager와 연동할 애플리케이션을 선택하려면, " [쿼 메뉴를 사용하지 않을 경우](#) " (76 페이지) 을 참조해 주십시오.

| 애플리케이션 | 설명 |
|---|--|
|  Scan to ScanSnap Organizer (*1) | [ScanSnap Organizer] 대화상자가 표시됩니다. 스캔 이미지를 ScanSnap Organizer 에서 지정된 폴더에 저장합니다. ScanSnap Organizer 의 시작 방법에 대한 보다 자세한 내용은, ScanSnap Organizer 유저 가이드를 참조해 주십시오. |
|  Scan to CardMinder (*2) | [CardMinder] 대화상자가 표시됩니다. 스캔 이미지를 CardMinder 에 저장합니다. 이 항목을 선택한 뒤에도, 처리를 계속하려면 " CardMinder 에 명함 저장하기 " (144 페이지) 를 참조해 주십시오. |
|  Scan to Folder | [Scan to Folder] 대화상자가 표시됩니다. 스캔 이미지를 저장하는 대상 폴더를 지정할 수 있습니다. 이 항목을 선택한 뒤에도, 처리를 계속하려면 " 지정된 폴더에 데이터를 저장하기 " (105 페이지) 를 참조해 주십시오. |
|  Scan to E-mail | [Scan to E-mail] 대화상자가 표시됩니다. 스캔 이미지를 전자 메일에 첨부합니다. 이 항목을 선택한 뒤에도, 처리를 계속하려면 " 전자 메일에 파일 첨부 " (112 페이지) 를 참조해 주십시오. |
|  Scan to Print | [Scan to Print] 대화상자가 표시됩니다. 스캔 이미지를 지정한 프린터로 인쇄합니다. 이 항목을 선택한 뒤에도, 처리를 계속하려면 " ScanSnap 을 복사기 용도로 사용하기 " (121 페이지) 를 참조해 주십시오. |

| 애플리케이션 | 설명 |
|---|---|
|  Scan to Rack2-Filer (*3) | 스캔 데이터에서 PDF 파일을 작성하고 Rack2-Filer 바인더에 파일을 저장합니다. 이 항목을 선택한 뒤에도, 처리를 계속하려면 " Rack2-Filer 에 저장하기 " (156 페이지) 를 참조해 주십시오. |
|  Scan to Mobile (*4) (*5) | [Scan to Mobile] 대화상자가 표시됩니다. 스캔 이미지를 모바일 장치에 저장할 수 있습니다. 이 항목을 선택한 뒤에도, 처리를 계속하려면 " 모바일 장치에 데이터 저장하기 " (201 페이지) 를 참조해 주십시오. |
|  Scan to Evernote (Document) (*5) (*6) | 스캔 이미지에서 작성한 PDF 파일을 Evernote 에 저장할 수 있습니다. 이 항목을 선택한 뒤에도, 처리를 계속하려면 " Evernote 에 문서 저장하기 " (162 페이지) 를 참조해 주십시오. |
|  Scan to Evernote (Note) (*5) (*6) | 스캔 이미지에서 작성한 JPEG 파일을 Evernote 에 저장할 수 있습니다. 이 항목을 선택한 뒤에도, 처리를 계속하려면 " 손으로 적은 메모를 Evernote 에 저장하기 " (169 페이지) 를 참조해 주십시오. |
|  Scan to Google 문서도구 (TM) (*4) (*5) | 스캔 이미지에서 작성한 PDF 파일을 Google 문서도구에 저장할 수 있습니다. 이 항목을 선택한 뒤에도, 처리를 계속하려면 " Google 문서도구에 문서 저장하기 " (174 페이지) 를 참조해 주십시오. |
|  Scan to Salesforce Chatter (*4) (*5) | 스캔 이미지를 Salesforce Chatter 에 게시할 수 있습니다. 이 항목을 선택한 뒤에도, 처리를 계속하려면 " Salesforce Chatter 로 게시하기 " (183 페이지) 를 참조해 주십시오. |
|  Scan to SugarSync (*5) (*7) | 스캔 이미지를 SugarSync 폴더에 저장할 수 있습니다. 이 항목을 선택한 뒤에도, 처리를 계속하려면 " SugarSync 폴더에 데이터 저장하기 " (194 페이지) 를 참조해 주십시오. |
|  Scan to Word (*8) | 스캔 이미지를 텍스트 데이터로 변환하여 Word 파일을 작성합니다. 이 항목을 선택한 뒤에도, 처리를 계속하려면 " Word/Excel/PowerPoint 문서로 변환하기 " (135 페이지) 를 참조해 주십시오. |
|  Scan to Excel (*8) | 스캔 이미지를 텍스트 데이터로 변환하여 Excel 파일을 작성합니다. 이 항목을 선택한 뒤에도, 처리를 계속하려면 " Word/Excel/PowerPoint 문서로 변환하기 " (135 페이지) 를 참조해 주십시오. |
|  Scan to PowerPoint (R) (*8) | 스캔 이미지를 텍스트 데이터로 변환하여 PowerPoint 파일을 작성합니다. 이 항목을 선택한 뒤에도, 처리를 계속하려면 " Word/Excel/PowerPoint 문서로 변환하기 " (135 페이지) 를 참조해 주십시오. |
|  Scan to SharePoint (*9) | 스캔 이미지를 SharePoint 또는 Office Live 에 저장합니다. 이 항목을 선택한 뒤에도, 처리를 계속하려면 " SharePoint 에 데이터 저장하기 " (149 페이지) 를 참조해 주십시오. |

| 애플리케이션 | 설명 |
|--|--|
|  Scan to Picture Folder | [Scan to Picture Folder] 대화상자가 표시됩니다. 스캔 이미지에서 작성된 JPEG 파일을 사진 폴더에 저장합니다. 이 항목을 선택한 뒤에도, 처리를 계속하려면 "사진 폴더에 파일 저장하기" (128 페이지)를 참조해 주십시오. |

- *1 : ScanSnap Organizer 를 설치한 경우에만 표시됩니다.
- *2 : CardMinder 를 설치한 경우에만 표시됩니다.
- *3 : Rack2-Filer 평가판 (ScanSnap 과 함께 제공됨) 또는 Rack2-Filer (V5.0 이상 권장 / 첨부된 모델 또는 별도 판매) 를 설치한 경우에 표시됩니다.
- *4 : .NET Framework 3.0 이상이 설치된 경우에만 표시됩니다.
 .NET Framework 3.5 (SP1 이상) 에는 .NET Framework 3.0 이 포함되어 있습니다.
 Windows 업데이트로 .NET Framework 3.5 (SP1 이상) 를 사용할 것을 권장합니다.
 만일 .NET Framework 4 이상이 이미 설치되어 있더라도, .NET Framework 4 이상 버전에는 .NET Framework 3.0 이 포함되어 있지 않으므로 .NET Framework 3.0 을 별도로 설치해야 합니다.
- *5 : Windows 2000 에서는 표시되지 않습니다.
- *6 : Windows 용 Evernote 3.5 이상을 설치한 경우에만 표시됩니다.
- *7 : SugarSync Manager 용 Windows 1.9.28 이상이 설치된 경우에만 표시됩니다.
- *8 : ABBYY FineReader for ScanSnap 이 설치된 경우에만 표시됩니다.
- *9 : Scan to Microsoft SharePoint 가 설치된 경우에만 표시됩니다.



- 원본 문서 크기와 출력 이미지 크기가 다소 다를 수 있습니다.
- 다음 애플리케이션이 실행 상태 (화면이 맨 앞으로 나와있고 작업 표시줄에서 선택된 상태) 에서, ScanSnap 의 [Scan] 버튼을 눌러 문서를 스캔하면, ScanSnap Manager 는 자동으로 활성화된 애플리케이션과 연동됩니다.
 - ScanSnap Organizer
 - CardMinder (명함 크기의 문서의 경우에만 ScanSnap Manager 와 연동됨)
 - Rack2-Filer 평가판 (ScanSnap 과 함께 제공됨) 또는 Rack2-Filer (V5.0 이상 권장 / 첨부된 모델 또는 별도 판매)
 - Scan to Mobile
 자동 연결에 대한 보다 자세한 내용은, "애플리케이션과 자동 연결" (96 페이지)를 참조해 주십시오.



- 킷 메뉴가 표시될 때에는 스캔을 시작할 수 없습니다. 다음 스캔을 시작하기 전에, 킷 메뉴에서 항목을 선택하여 처리를 완료하거나, 킷 메뉴를 닫아 주십시오.
- 킷 메뉴가 표시될 때에는, 다른 애플리케이션을 사용하여 스캔 이미지의 이동, 삭제, 이름을 변경하지 마십시오.

■ 킷 메뉴를 사용하지 않을 경우

킷 메뉴를 사용하지 않을 때의 스캔 절차는 다음과 같습니다.

1. 오른쪽 클릭 메뉴에서 [Scan 버튼의 설정] 을 선택합니다.

오른쪽 클릭 메뉴에 대한 보다 자세한 내용은, "오른쪽 클릭 메뉴" (67 페이지) 을 참조해 주십시오.

⇒ ScanSnap 설정 대화상자가 표시됩니다.

2. [킷 메뉴의 사용] 확인란의 선택을 해제합니다.

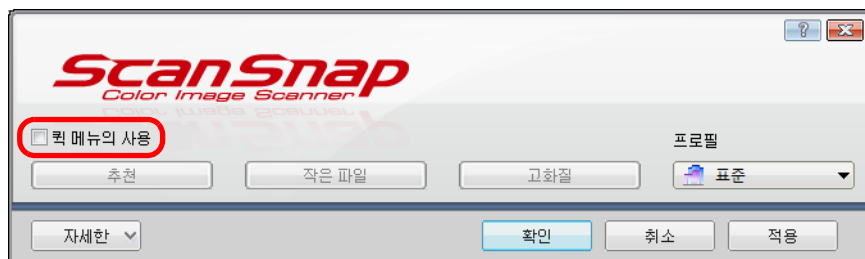

3. 프로필을 선택합니다.

다음 중 어느 하나를 사용하여 프로필을 선택합니다.

- [프로필] 드롭다운 목록



- 왼쪽 클릭 메뉴

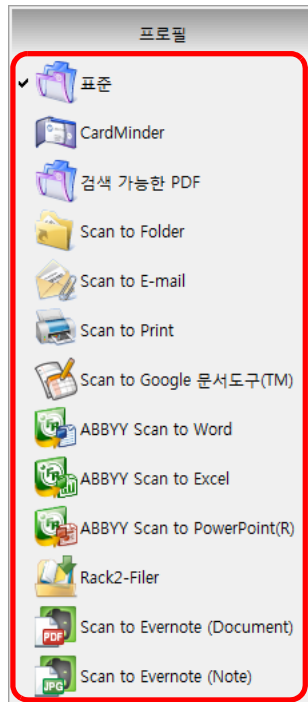

4. ScanSnap 에 문서를 올려 놓습니다.

문서 올려 놓기에 대한 보다 자세한 내용은, "[문서 올려 놓기](#)" (31 페이지) 를 참조해 주십시오.

5. ScanSnap 의 [Scan] 버튼을 눌러 스캔을 시작합니다.



- 기본 설정으로 [Scan] 버튼 설정은 [양면 스캔 (양면)] 입니다. ScanSnap Manager 에서 [Scan] 버튼 설정을 [단면 스캔 (단면)] 으로 전환할 수 있습니다. 보다 자세한 내용은, "[문서의 단면만을 스캔하는 경우](#)" (213 페이지) 을 참조해 주십시오.
- 오른쪽 클릭 메뉴에서 스캔을 시작할 수 있습니다. 보다 자세한 내용은, "[오른쪽 클릭 메뉴](#)" (67 페이지) 을 참조해 주십시오.



- 스캔 도중에는 ScanSnap 및 다른 USB 장치를 끄거나 뽑지 마십시오.
- 스캔 도중에는 ADF 용지 쉼트 (커버) 를 닫지 마십시오.
- 스캔 도중에는 사용자를 전환하지 마십시오. 스캔이 취소됩니다.

- ⇒ 스캔 도중에는 ScanSnap 의 [Scan] 버튼이 파란색으로 깜빡거립니다.
[ScanSnap Manager - 이미지 스캐닝과 파일 저장] 대화상자가 표시됩니다.

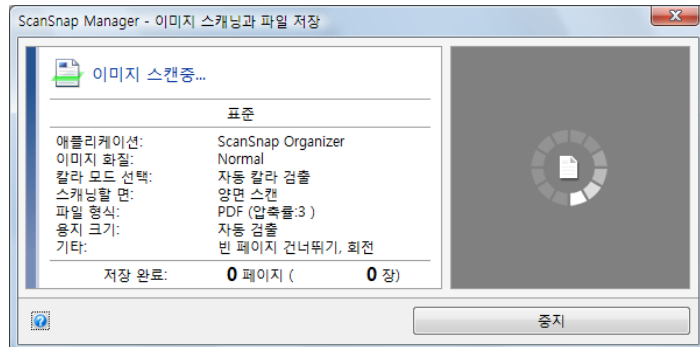

- ⇒ 선택된 프로필의 지정 애플리케이션을 시작합니다.



- 스캔이 완료된 다음, 쿼 메뉴에서 ScanSnap Manager 와 연동하는 애플리케이션을 선택하려면, "[쿼 메뉴를 사용할 경우](#)" (71 페이지) 을 참조해 주십시오.
- [파일 형식] 탭에서 [마커 부분의 문자열을 PDF 파일 키워드로 설정합니다] 또는 [검색 가능한 PDF 로 변환] 확인란이 선택될 경우, 스캔 이미지에서 텍스트 인식이 실행된 다음 애플리케이션이 시작됩니다.
텍스트 인식 처리를 나타내는 대화상자가 표시됩니다.
- 기본값으로 문서는 다음의 설정으로 스캔됩니다. [이미지 화질: 자동 해상도] 및 [칼라 모드 선택: 자동 칼라 검출]
스캔 설정의 변경 방법에 대한 보다 자세한 내용은, "[스캔 설정의 방법](#)" (84 페이지) 을 참조해 주십시오.
- ScanSnap 설정 대화상자의 [애플리케이션] 탭에서 선택된 옵션에 따라 스캔이 완료된 다음, 애플리케이션을 시작합니다. 보다 자세한 내용은, ScanSnap Manager 도움말 참조해 주십시오.
- 원본 문서 크기와 출력 이미지 크기가 다소 다를 수 있습니다.
- ScanSnap Organizer, CardMinder 또는 Rack2-Filer 가 실행 상태 (애플리케이션의 대화상자가 앞에 뜨고, 작업 표시줄에서 선택된 상태) 에서, [Scan] 버튼을 눌러 문서를 스캔하면, ScanSnap Manager 는 자동으로 활성화된 애플리케이션과 연동됩니다.
 - ScanSnap Organizer
 - CardMinder (명함 크기의 문서의 경우에만 ScanSnap Manager 와 연동됨)
 - Rack2-Filer 평가판 (ScanSnap 과 함께 제공됨) 또는 Rack2-Filer (V5.0 이상 권장 / 첨부된 모델 또는 별도 판매) 를 설치한 경우에 표시됩니다.
 - Scan to Mobile
 자동 연결에 대한 보다 자세한 내용은, "[애플리케이션과 자동 연결](#)" (96 페이지) 를 참조해 주십시오.

■ 스캔을 중지하기

다른 문서 혹은 다른 쪽의 스캔을 실행한 경우에는 스캔을 중지할 수 있습니다.
다음의 순서에 따라 스캔을 중지합니다.

1. 스캔 도중 표시되는 [ScanSnap Manager - 이미지 스캐닝과 파일 저장] 대화상자에서 [중지] 버튼을 클릭합니다.

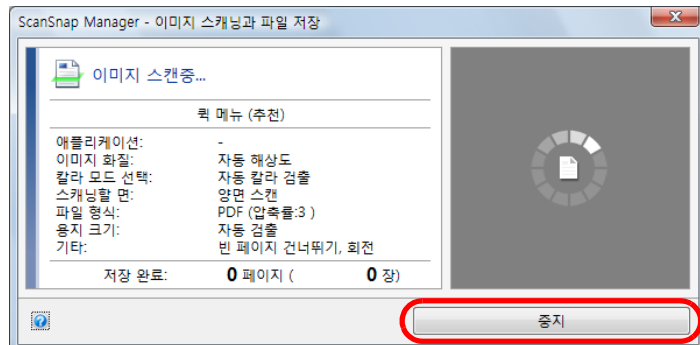

스캔을 중지한 뒤 ScanSnap 에서 모든 문서를 제거하여 주십시오.
문서를 제거하는 방법에 대한 보다 자세한 내용은, ScanSnap Manager 도움말에서 " 문제 및 해결 " 을 참조해 주십시오.

⇒ 스캔이 중지되면, 다음의 메시지가 표시됩니다.

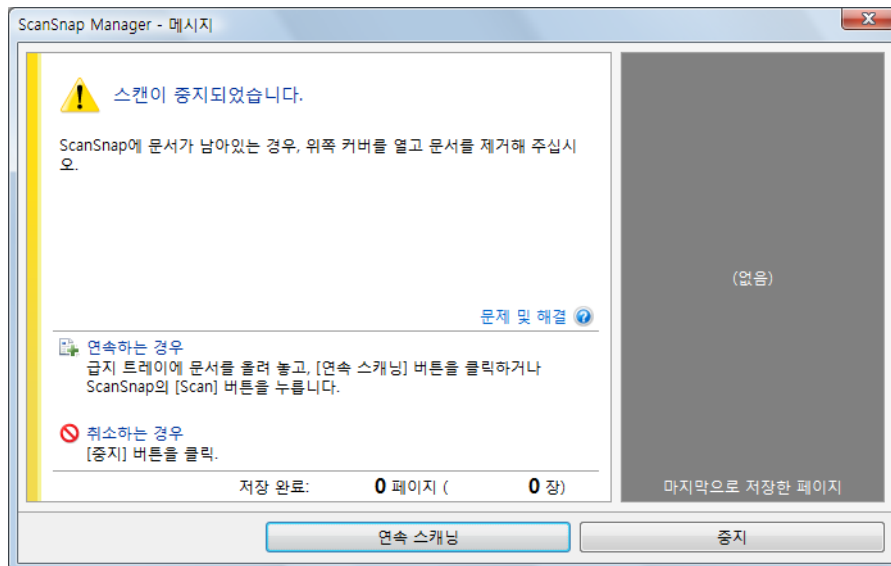

2. [중지] 버튼을 클릭합니다.

스캔을 계속하려면, 다른 문서를 ScanSnap 에 올려 놓은 다음 ScanSnap 에서 [연속 스캐닝] 버튼 또는 [Scan] 버튼을 클릭합니다.

■ ScanSnap 작업의 종료

ScanSnap Manager 마치고

오른쪽 클릭 메뉴에서 [종료] 를 선택합니다.



일반적으로, ScanSnap Manager 는 마칠 필요가 없습니다.



ScanSnap Manager 를 종료한 다음에는 ScanSnap 을 더 이상 사용할 수 없습니다.
ScanSnap 을 사용할 경우 ScanSnap Manager 를 시작하려면 [시작] 메뉴 → [모든 프
로그램] → [ScanSnap Manager] → [ScanSnap Manager] 를 선택합니다.

ScanSnap 연결 끊기

1. ADF 용지 쉼트 (커버) 를 닫아 ScanSnap 의 전원을 끕니다.

⇒ 작업 표시줄의 ScanSnap Manager 아이콘이  에서  로 바꿉니다.

2. 컴퓨터에서 USB 케이블을 뽑습니다.

3. 콘센트에서 ScanSnap 의 전원 케이블을 뽑습니다.



ScanSnap 에는 전원 스위치가 없으며 전원 켜기 / 끄기는 컴퓨터의 전원과 관련됩니다.
ADF 용지 쉼트 (커버) 를 열거나 닫으면 ScanSnap 은 자동적으로 켜지거나 / 꺼집니다.

ScanSnap Manager 의 설정

퀵 메뉴에 표시하는 애플리케이션의 지정 방법, 스캔 설정 방법, 프로필의 추가, 변경 및 삭제 방법, 애플리케이션과의 자동 연결, 스캔 진행 상태, 스캔 중 표시되는 대화상자에 대해서 설명하고 있습니다.

■ 퀵 메뉴의 설정

퀵 메뉴에 표시하거나 숨기는 애플리케이션을 지정하거나, 다음 순서에 따라 애플리케이션의 표시 순서를 변경할 수 있습니다.

1. 퀵 메뉴에서 [애플리케이션을 표시하기 / 숨기기] 를 클릭합니다.

퀵 메뉴의 표시에 대한 보다 자세한 내용은, "[퀵 메뉴를 사용할 경우](#)" (71 페이지) 를 참조해 주십시오.



⇒ [애플리케이션을 표시하기 / 숨기기] 대화상자가 표시됩니다.

2. 킷 메뉴에 표시하는 애플리케이션을 지정합니다.

● 애플리케이션의 아이콘을 표시하기 및 숨기기

[표시하기] 아래에 목록된 애플리케이션의 아이콘이 킷 메뉴에 표시됩니다.

[표시하기] 의 애플리케이션을 선택하고 [삭제] 버튼을 클릭하면, 애플리케이션은 [숨기기] 로 이동됩니다. 마찬가지로, [숨기기] 의 애플리케이션을 택하고 [추가] 버튼을 클릭하면, 애플리케이션은 [표시하기] 로 이동됩니다.

킷 메뉴에 모든 애플리케이션을 표시하려면, [기본값 복원] 버튼을 클릭합니다.

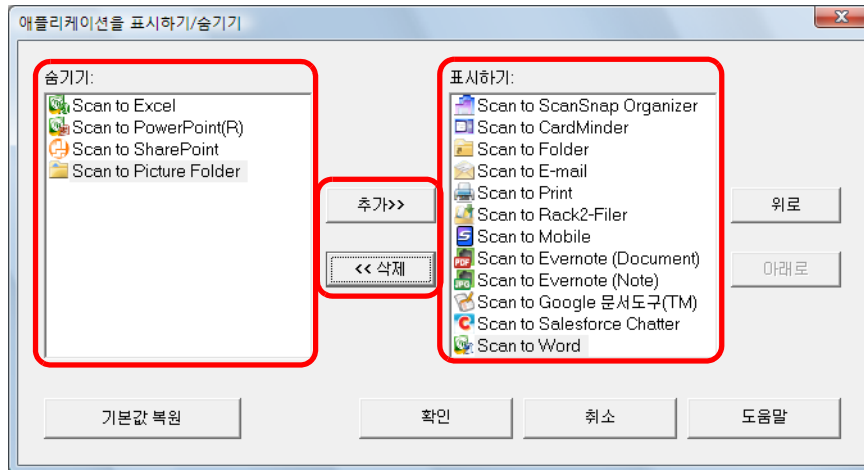

● 애플리케이션의 표시 순서

[표시하기] 의 목록과 동일한 순서로 애플리케이션의 아이콘이 킷 메뉴에 표시됩니다.

[표시하기] 에서 애플리케이션을 선택하여 [위로] 또는 [아래로] 버튼을 클릭하여 표시 순서를 변경할 수 있습니다.

킷 메뉴에 표시되는 애플리케이션의 기본 표시 순서로 초기화하려면, [기본값 복원] 버튼을 클릭합니다.

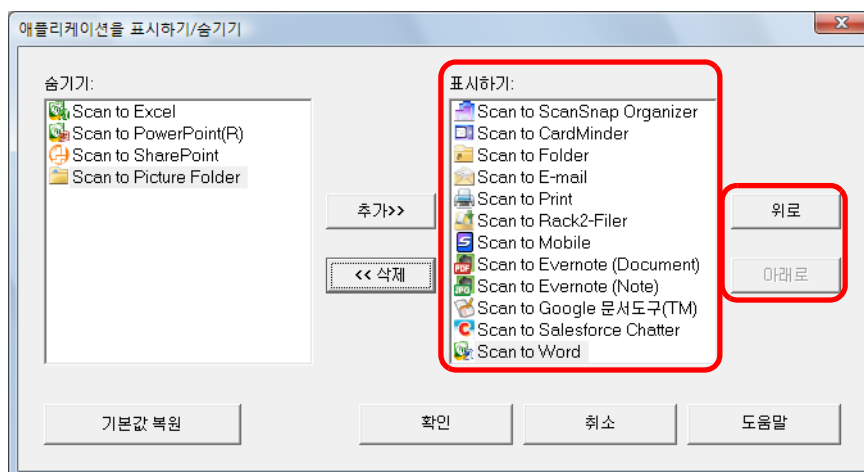

애플리케이션은 아래의 콕 메뉴에서, [애플리케이션을 표시하기 / 숨기기] 대화상자의 [표시하기] 아래 순서대로 표시됩니다.



3. [애플리케이션을 표시하기 / 숨기기] 대화상자를 닫으려면 [확인] 버튼을 클릭합니다.

⇒ 콕 메뉴에 표시하는 애플리케이션과 표시 순서가 설정됩니다.

■ 스캔 설정의 방법

사용 목적에 따라 다음 순서대로 ScanSnap 설정 대화상자에서 스캔 설정을 구성할 수 있습니다.

1. 오른쪽 클릭 메뉴에서 [Scan 버튼의 설정] 을 선택합니다.

오른쪽 클릭 메뉴에 대한 보다 자세한 내용은, "[오른쪽 클릭 메뉴](#)" (67 페이지) 을 참조해 주십시오.

⇒ ScanSnap 설정 대화상자가 표시됩니다.



다음 방법으로도 ScanSnap 설정 대화상자를 표시할 수 있습니다.

- ScanSnap Manager 아이콘  을 더블 클릭합니다.
- [Ctrl], [Shift], [Space] 키를 동시에 누릅니다.

2. [자세한] 버튼을 클릭하면 자세한 설명 보기로 전환됩니다.

● 킷 메뉴를 사용할 경우

간략한 설명 보기

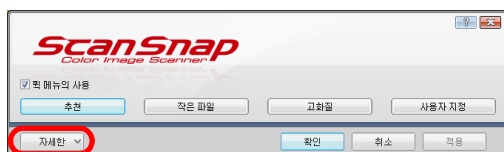

자세한 설명 보기

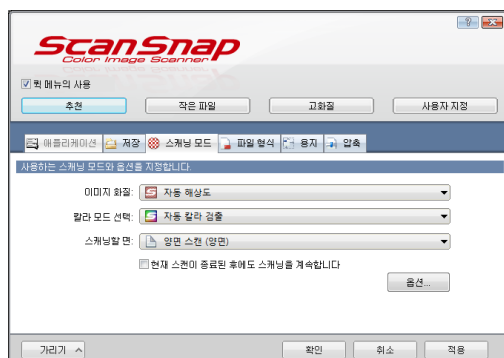

● 킷 메뉴를 사용하지 않을 경우

간략한 설명 보기

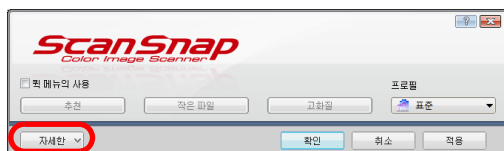

자세한 설명 보기

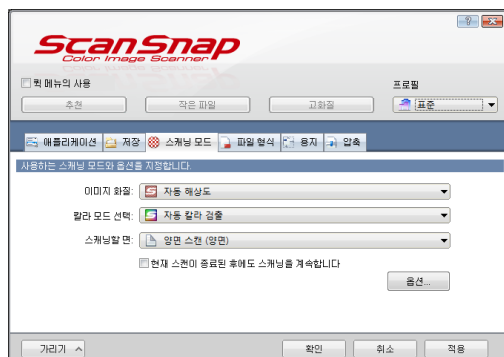

이전에 사용된 ScanSnap 표시 상태의 ScanSnap 설정 대화상자가 남아 있습니다. 예를 들어, 자세히 보기 모드에서 닫은 경우 다음 시작시 대화상자는 자세한 설명 보기 모드에서 열리고 표시됩니다.

3. 각 탭에 설정된 스캔 설정을 변경합니다.

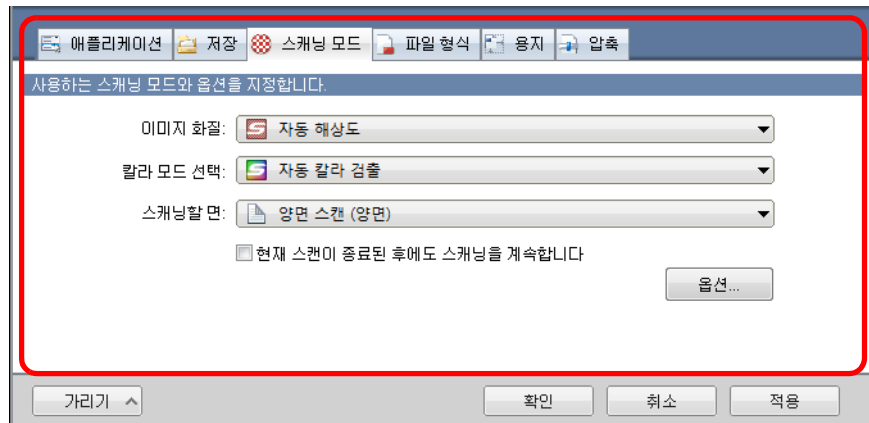

다음 항목은 각 탭에서 변경할 수 있습니다.

보다 자세한 내용은, ScanSnap Manager 도움말을 참조해 주십시오.

- [애플리케이션] 탭
 - ScanSnap 에서 사용되는 애플리케이션
- [저장] 탭
 - 스캔 이미지가 저장된 폴더
 - 스캔 이미지의 저장에 사용되는 파일명
- [스캐닝 모드] 탭
 - 스캐닝 모드
(어떤 이미지 화질로 스캔할 것인지, 칼라, 회색톤 또는 흑백으로 할 것인지, 단면 혹은 양면 모드로 스캔할 것인지, [문서에서 문자만 선명하게 합니다], [빈 페이지를 자동으로 제거합니다], [비뚤어진 문자열을 자동으로 보정합니다], [이미지 방향을 자동으로 보정합니다], [스캔되는 면이 위로 오도록 올려 놓습니다] 및 [현재 스캔이 종료된 후에도 스캐닝을 계속합니다] 의 사용 유무등)
- [파일 형식] 탭
 - 스캔 이미지의 파일 형식 (* . pdf, * . jpg)
 - 스캔 이미지의 마커가 그려진 부분에서 문자열을 텍스트 인식하여, 키워드를 PDF 파일에 설정할 것인지의 여부
(첫 마커 부분만을 키워드로 할 것인지, 마커의 전체 부분을 키워드로 할 것인지, 어느 언어를 텍스트로 인식할 것인지 여부)
 - 스캔 이미지에서 문자열의 텍스트 인식을 실행하고, 키워드로 인식하여 검색 가능한 PDF 파일로 변환할 것인지 여부
(첫페이지만을 변환할 것인지 또는 전체 페이지를 변환할 것인지, 어느 언어로 텍스트를 변환할 것인지)
 - PDF 파일을 나눠서 작성할 것인지 여부
(스캔 이미지를 한 개의 PDF 파일로 작성할 것인지, 사전에 설정된 페이지마다 PDF 파일을 나눠서 작성할 것인지 여부)
 - 작성된 PDF 파일에 암호를 설정할 것인지 여부
(모든 PDF 파일에 동일한 암호를 설정할 것인지 또는 각각 다른 암호를 설정할 것인지 여부)

- [용지] 탭
 - 문서의 용지 크기 (용지 크기 선택, 캐리어 시트 설정)
 - 복수 급지를 검출할 것인지 여부
- [압축] 탭
 - 스캔 이미지의 파일 크기 (압축률)



스캔 방법에 따라 스캔 설정이 달라집니다.
설정 가능한 항목에 대한 보다 자세한 내용은, " [퀵 메뉴 사용 여부에 따른 설정 항목](#) " (446 페이지) 을 참조해 주십시오.

4. [확인] 또는 [적용] 버튼을 클릭합니다.

- ⇒ 퀵 메뉴를 사용할 경우, 스캔 설정의 [사용자 지정] 버튼이 변경됩니다.
- ⇒ 퀵 메뉴를 사용하지 않을 경우, 스캔 설정의 현재 지정된 프로필이 변경됩니다.



ScanSnap 설정 대화상자가 표시된 상태에서 ScanSnap 의 [Scan] 버튼을 누르면, ScanSnap 설정 대화상자가 닫히고 스캔을 시작합니다. 이 경우, 스캔 설정이 장되며 그 설정으로 문서가 스캔됩니다.
다른 대화상자가 열린 상태에서는 대화상자를 닫기 전까지 ScanSnap 의 [Scan] 버튼을 눌러도 스캔은 시작되지 않습니다.

■ 프로필 관리

최대 20 개의 프로필을 관리할 수 있습니다.

ScanSnap 설정 대화상자의 [프로필] 드롭다운 목록 또는 왼쪽 클릭 메뉴에서도 프로필을 선택할 수 있습니다.



프로필을 사용하려면 ScanSnap 설정 대화상자에서 [클릭 메뉴의 사용] 확인란을 선택을 해제해야 합니다.

- [프로필] 드롭다운 목록



- 왼쪽 클릭 메뉴

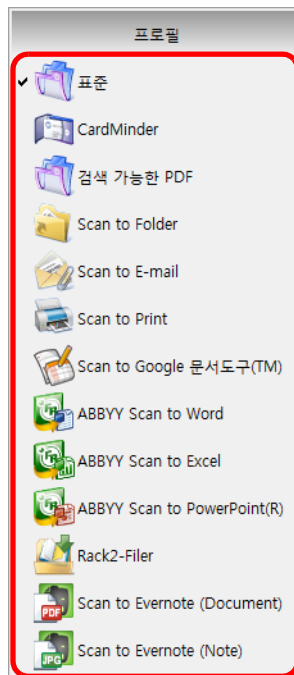

자주 사용하는 스캔 설정을 한 번 프로필로 저장해 두면, 스캔할 때마다 ScanSnap 설정 대화상자를 열어 설정을 변경할 필요가 없습니다. 이것을 선택여 목적에 맞는 프로필로 간단히 전환할 수 있습니다.

프로필의 추가, 변경, 삭제에 대한 보다 자세한 내용은 다음을 참조해 주십시오.

- 프로필의 추가 (→ [88 페이지](#))
- 프로필 설정의 변경 (→ [91 페이지](#))
- 프로필 이름 바꾸기 (→ [93 페이지](#))
- 프로필의 삭제 (→ [95 페이지](#))

프로필의 추가

1. 오른쪽 클릭 메뉴에서 [Scan 버튼의 설정] 을 선택합니다.

오른쪽 클릭 메뉴에 대한 보다 자세한 내용은, "오른쪽 클릭 메뉴" (67 페이지) 을 참조해 주십시오.

⇒ ScanSnap 설정 대화상자가 표시됩니다.



[클릭 메뉴의 사용] 확인란의 선택을 해제합니다.

2. 각 탭에서 스캔 설정을 설정합니다.

각 탭에 대해서는, ScanSnap Manager 도움말을 참조해 주십시오.

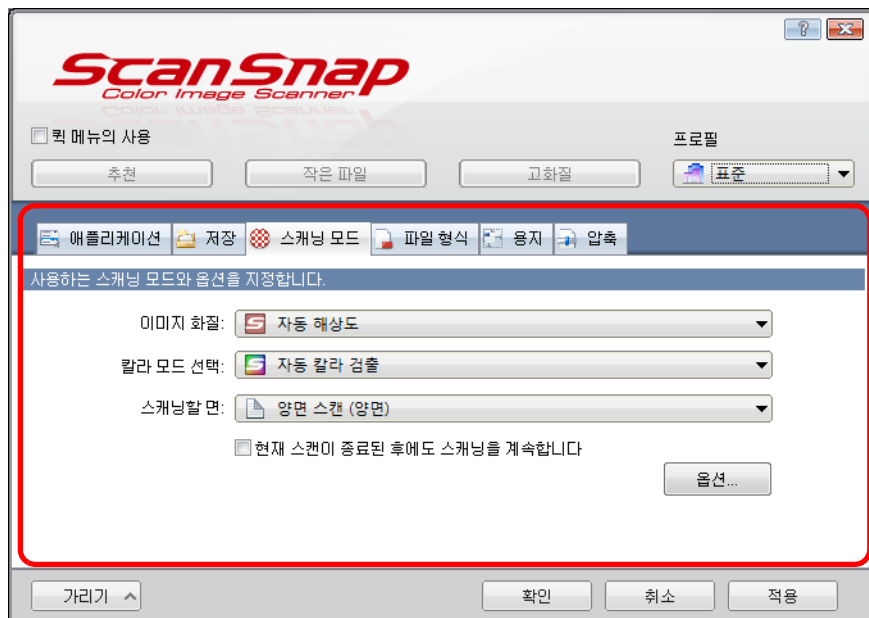

3. [프로필] 드롭다운 목록에서 [추가된 프로필] 을 선택합니다.

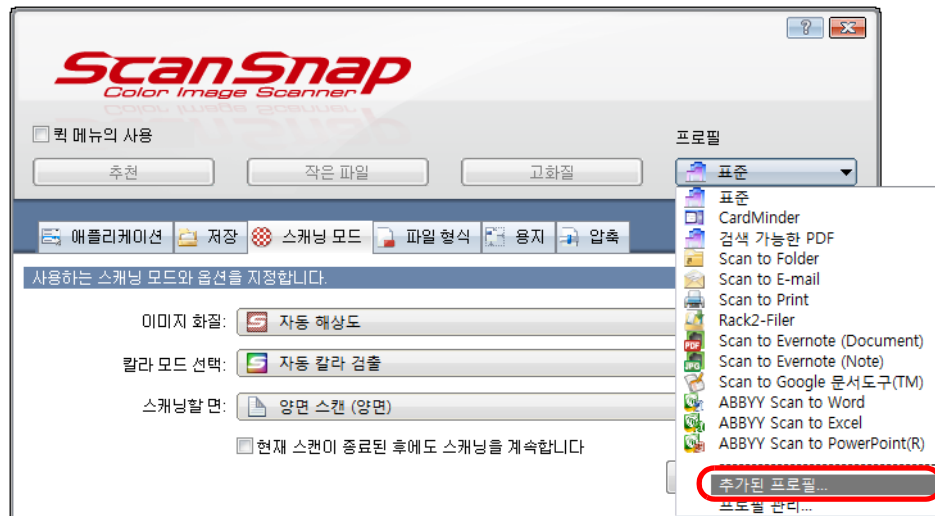

⇒ [신규 프로필의 추가] 대화상자가 표시됩니다.

4. 새로운 프로필 이름을 입력하고, [확인] 버튼을 클릭합니다.

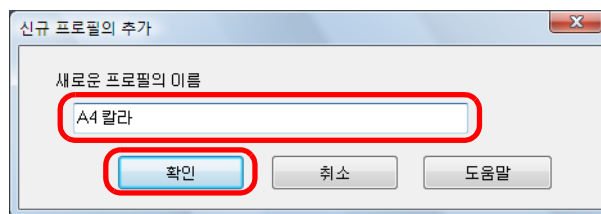

⇒ ScanSnap 설정 대화상자의 [프로필] 드롭다운 목록에 추가된 프로필이 표시됩니다.

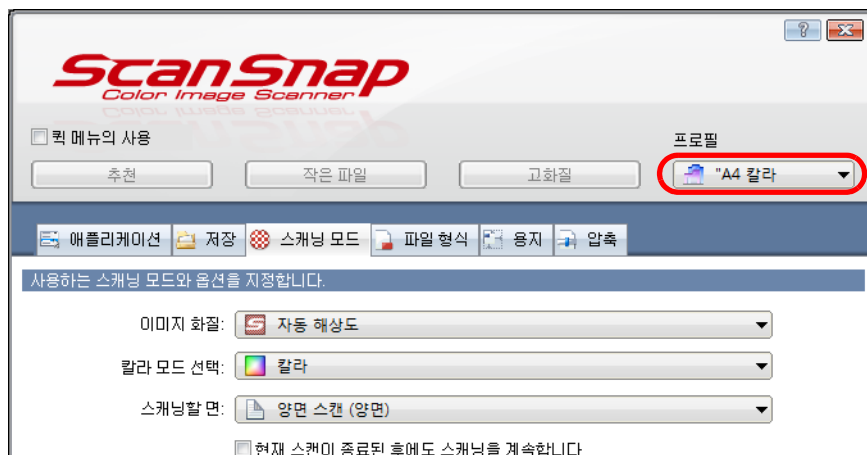

5. ScanSnap 설정 대화상자를 닫으려면 [확인] 버튼을 클릭합니다.



- [표준] 프로필을 포함하여 최대 20 개까지 저장할 수 있습니다.
- [표준] 프로필 을 제외하고 표시 순서를 변경할 수 있습니다.
 1. 오른쪽 클릭 메뉴 또는 ScanSnap 설정 대화상자의 [프로필] 드롭다운 목록에서 [프로필 관리] 를 선택합니다.
 ⇒ [ScanSnap Manager - 프로필 관리] 대화상자가 표시됩니다.
 2. 다른 순서로 정렬하는 프로필을 목록에서 선택합니다.
 3. 목록에서 위치를 바꾸고 싶은 프로필을 이동하려면 [위로] 또는 [아래로] 버튼을 클릭하여 주십시오.

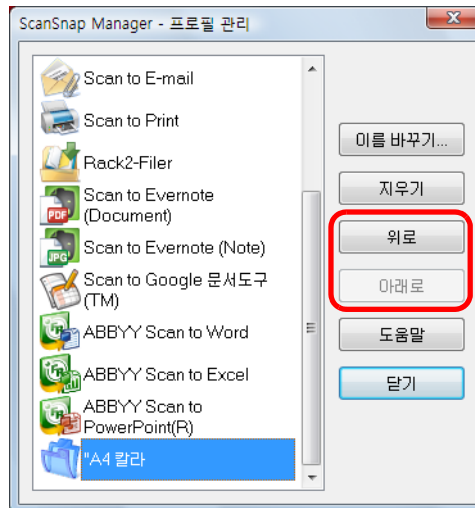

4. [닫기] 버튼을 클릭하고, [ScanSnap Manager - 프로필 관리] 대화상자를 닫습니다.

프로필 설정의 변경

1. 오른쪽 클릭 메뉴에서 [Scan 버튼의 설정] 을 선택합니다.

오른쪽 클릭 메뉴에 대한 보다 자세한 내용은, "오른쪽 클릭 메뉴" (67 페이지) 을 참조해 주십시오.

⇒ ScanSnap 설정 대화상자가 표시됩니다.



[클릭 메뉴의 사용] 확인란의 선택을 해제합니다.

2. [프로필] 드롭다운 목록에서 프로필을 선택합니다.



3. 각 탭에 설정된 스캔 설정을 변경합니다.

각 탭에 대해서는, ScanSnap Manager 도움말을 참조해 주십시오.

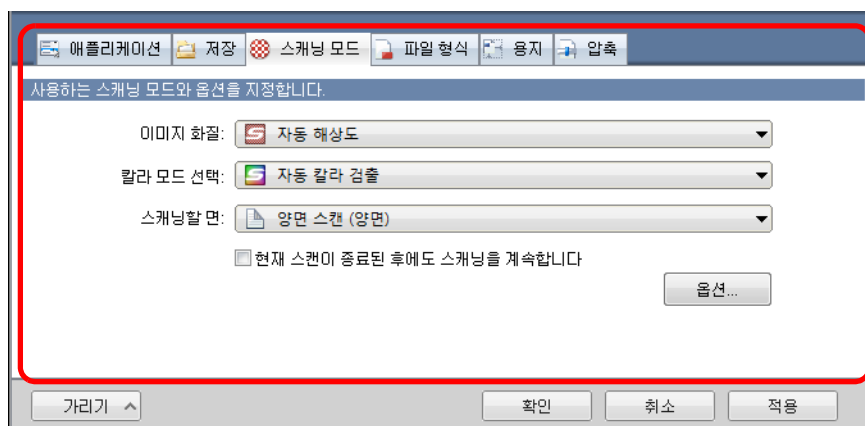

4. 선택된 프로필의 설정 변경이 완료되면, [확인] 버튼을 클릭합니다.

⇒ 확인 메시지가 표시됩니다.



[확인] 버튼을 클릭하기 전에, [프로필] 드롭다운 목록에서 다른 프로필을 선택하면, 다음 메시지가 표시됩니다.

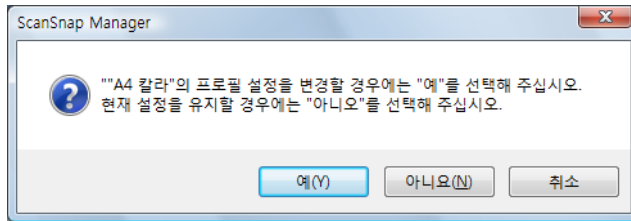

[예] 버튼을 클릭하면 변경된 내용이 적용되고, [프로필] 드롭다운 목록에서 선택된 프로필로 전환됩니다.

[아니오] 버튼을 클릭하면 변경된 내용이 취소되고, [프로필] 드롭다운 목록에서 선택된 프로필로 전환됩니다.

5. 프로필을 덮어쓰려면, [예] 버튼을 클릭합니다. 설정을 " 표준 " 으로 저장 하려면 [아니오] 버튼을 클릭합니다.

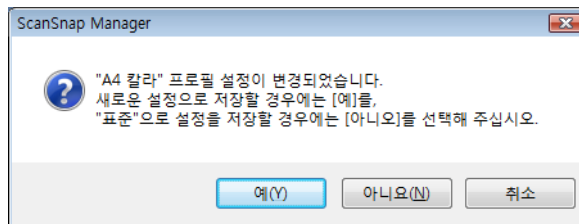

순서 2.에서 [표준] 프로필이 선택되면 확인 메시지가 표시되지 않습니다.

프로필의 이름 바꾸기

1. 오른쪽 클릭 메뉴에서 [프로필의 관리] 를 선택합니다.

오른쪽 클릭 메뉴에 대한 보다 자세한 내용은, "오른쪽 클릭 메뉴" (67 페이지) 을 참조하십시오.

⇒ [ScanSnap Manager - 프로필 관리] 대화상자가 표시됩니다.



- ScanSnap Manager 메뉴에서 [프로필 관리] 를 선택할 수 없을 경우, ScanSnap 설정 대화상자에서 [킷 메뉴의 사용] 확인란의 선택을 해제합니다.
- ScanSnap 설정 대화상자의 [프로필] 드롭다운 목록에서 [프로필 관리] 를 선택하여도 [ScanSnap Manager - 프로필 관리] 대화상자를 표시할 수 있습니다.

2. 프로필을 선택하고 [이름 바꾸기] 버튼을 클릭합니다.

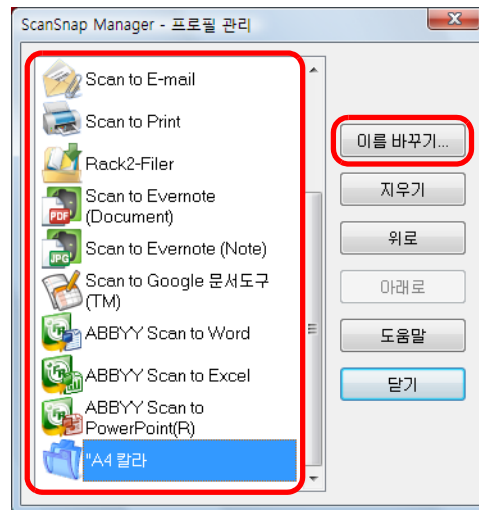

⇒ [이름 바꾸기] 대화상자가 표시됩니다.



[표준] 프로필은 이름을 변경할 수 없습니다.

3. 새로운 이름을 입력하고, [확인] 버튼을 클릭합니다.

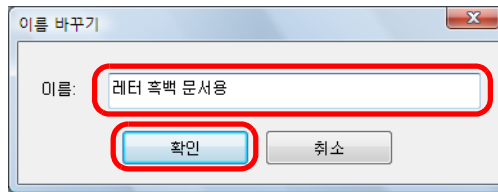

⇒ 프로필의 이름이 변경됩니다.

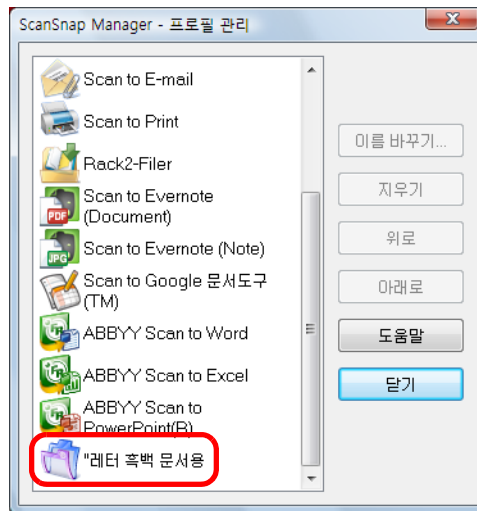

4. [닫기] 버튼을 클릭하고, [ScanSnap Manager – 프로필 관리] 대화상자를 닫습니다.

프로필의 삭제

1. 오른쪽 클릭 메뉴에서 [프로필의 관리] 를 선택합니다.

오른쪽 클릭 메뉴에 대한 보다 자세한 내용은, "오른쪽 클릭 메뉴" (67 페이지) 을 참조해 주십시오.

⇒ [ScanSnap Manager – 프로필 관리] 대화상자가 표시됩니다.



- ScanSnap Manager 메뉴에서 [프로필 관리] 를 선택할 수 없을 경우, ScanSnap 설정 대화상자에서 [킷 메뉴의 사용] 확인란의 선택을 해제합니다.
- ScanSnap 설정 대화상자의 [프로필] 드롭다운 목록에서 [프로필 관리] 를 선택하여도 [ScanSnap Manager – 프로필 관리] 대화상자를 표시할 수 있습니다.

2. 프로필을 선택하고 [지우기] 버튼을 클릭합니다.

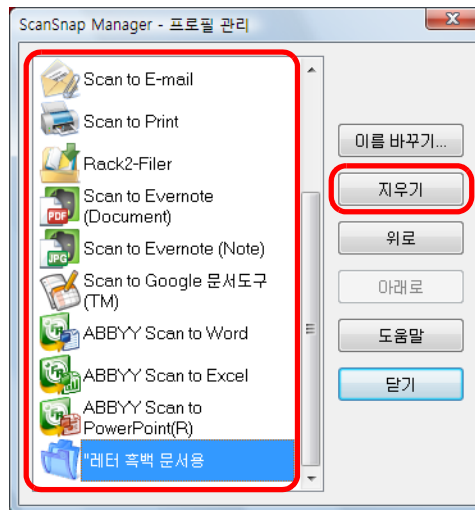

[표준] 프로필은 삭제할 수 없습니다.

⇒ [프로필의 삭제] 대화상자가 표시됩니다.

3. [예] 버튼을 클릭합니다.

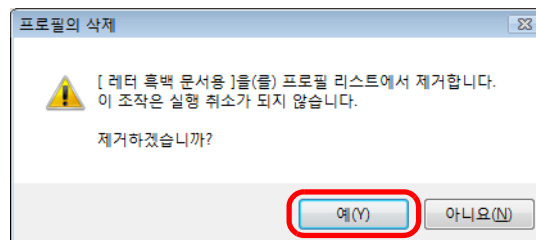

⇒ 선택된 프로필이 삭제됩니다.

4. [닫기] 버튼을 클릭하고, [ScanSnap Manager – 프로필 관리] 대화상자를 닫습니다.

■ 애플리케이션과 자동 연결

ScanSnap Manager 와 자동으로 연결되는 애플리케이션 중 어느 하나가 실행되며 스캔을 실행할 때, 현재 스캔 설정 또는 킷 메뉴의 사용과 상관없이 ScanSnap Manager 는 해당 애플리케이션과 자동으로 연결됩니다.

ScanSnap Manager 와 자동으로 연결되는 애플리케이션은 다음과 같습니다.

- ScanSnap Organizer
 - 스캔 이미지가 ScanSnap Organizer 에 표시됩니다.
- CardMinder
 - 스캔 이미지는 CardMinder 에 저장됩니다.
- Rack2-Filer 평가판 (ScanSnap 과 함께 제공됨) 또는 Rack2-Filer (V5.0 이상 권장 /
첨부된 모델 또는 별도 판매)
 - 스캔 이미지는 Rack2-Filer 바인더에 저장됩니다.
- Scan to Mobile (*)
 - 스캔 이미지는 모바일 장치로 송신됩니다.

* : 자동 연결은 애플리케이션이 실행 중일 경우에만 사용할 수 있습니다.

자동 연결에는 2 가지 모드가 있습니다.

●상기의 애플리케이션 중 하나라도 사용중이면 연결됩니다. (권장)

ScanSnap Organizer, CardMinder 또는 Rack2-Filer 가 실행 상태 (애플리케이션의 대화상자가 앞에 뜨고, 작업 표시줄에서 선택된 상태) 에서, [Scan] 버튼을 눌러 문서를 스캔하면, ScanSnap Manager 는 자동으로 활성화된 애플리케이션과 연동됩니다.

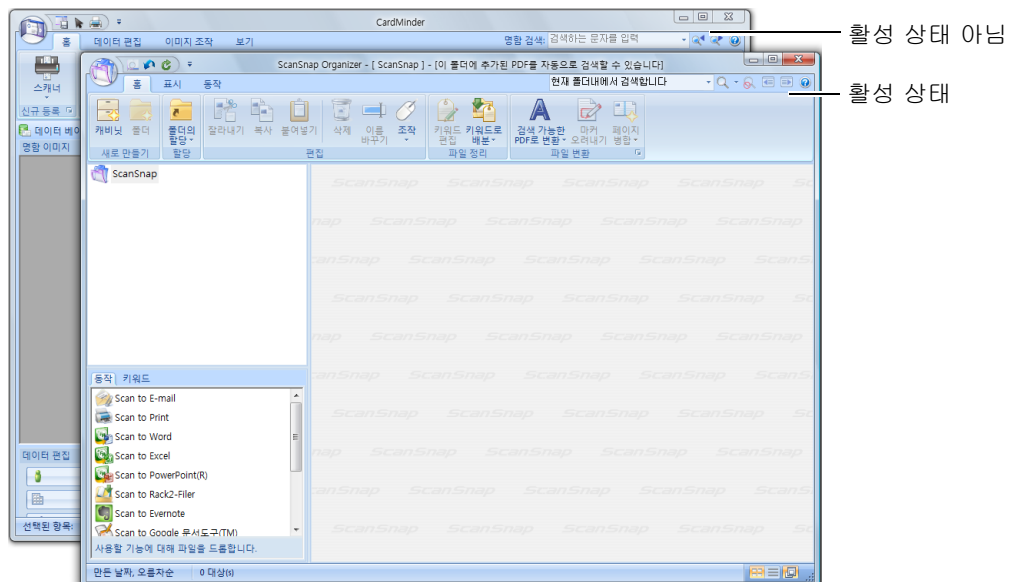

위의 예와 같이 ScanSnap Organizer 대화상자가 맨 앞에 표시될 때 (활성 상태), ScanSnap Manager 는 ScanSnap Organizer 와 자동 연결됩니다.

●상기의 애플리케이션 중 하나라도 실행중이면 언제나 연결됩니다.

ScanSnap Organizer, CardMinder, 또는 Rack2-Filer 의 어느 하나를 시작하면, ScanSnap 설정 대화상자의 [애플리케이션] 에 지정되어 있는 애플리케이션은 실행 상태로 자동으로 전환됩니다. 애플리케이션 창이 최소화되거나 맨 앞에 표시되어 있지 않아도 ScanSnap Manager 와 자동으로 연결됩니다. ScanSnap Manager 와 애플리케이션의 연동은 애플리케이션을 종료하면 자동으로 끊어집니다.

애플리케이션을 동시에 여러 개 실행할 경우, 우선 순위는 다음과 같습니다.

- CardMinder
- ScanSnap Organizer
- Rack2-Filer 평가판 (ScanSnap 과 함께 제공됨) 또는 Rack2-Filer (V5.0 이상 권장 / 첨부된 모델 또는 별도 판매)

퀵 메뉴를 사용하지 않는 경우에는, 왼쪽 클릭 메뉴에서 연결되는 애플리케이션의 이름 뒤에 " 연동중 " 으로 붙습니다.

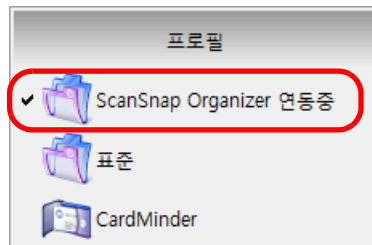

ScanSnap Organizer 와 ScanSnap Manager 가 자동으로 연동되는 경우



- ScanSnap Manager 가 CardMinder 와 자동으로 연동되면, 명함은 현재 설정으로 스캔됩니다. CardMinder 에서 지원되지 않은 일부 설정의 경우, 기본 설정이 사용됩니다. CardMinder 기본 설정에 대한 보다 자세한 내용은, ScanSnap Manager 도움말을 참조해 주십시오.
- ScanSnap Manager 는 명함 크기의 문서의 경우에만 CardMinder 와 연동됩니다. 다른 크기의 문서를 스캔할 때에는 다음 오류 메시지가 표시됩니다.

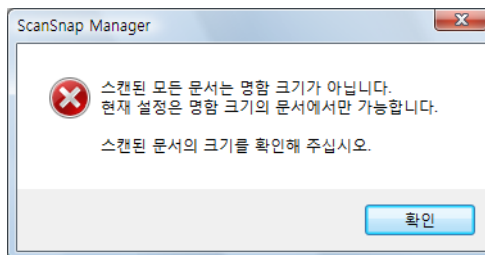

자동 연결 모드의 변경

자동 연결 모드 옵션을 아래의 순서대로 변경합니다.

1. 오른쪽 클릭 메뉴에서 [도움말] → [환경 설정] 을 선택합니다.

오른쪽 클릭 메뉴에 대한 보다 자세한 내용은, "[오른쪽 클릭 메뉴](#)" (67 페이지) 을 참조해 주십시오.

⇒ [ScanSnap Manager - 환경 설정] 대화상자가 표시됩니다.

2. [자동 연결] 탭에서 자동 연결 모드를 선택합니다.

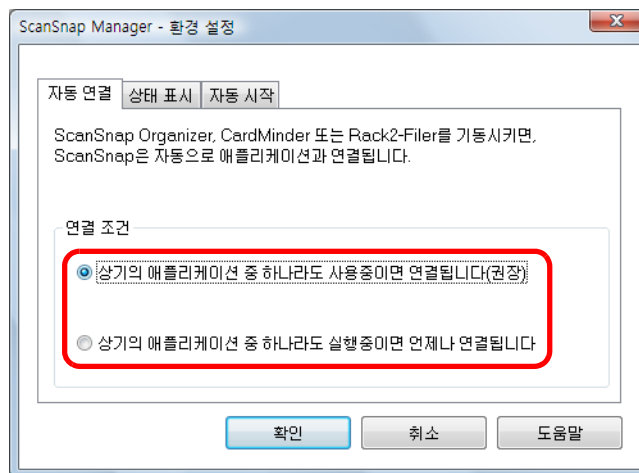

3. [ScanSnap Manager - 환경 설정] 대화상자를 닫으려면 [확인] 버튼을 클릭합니다.

⇒ 애플리케이션은 선택된 연결 모드를 사용하여 ScanSnap Manager 와 연결됩니다.

■ ScanSnap 의 통신 상태

ScanSnap Manager 가 실행될 때, ScanSnap 의 전원을 켜거나 끄면, 작업 표시줄의 ScanSnap 통신 상태를 알리는 아이콘이 팝업 벌룬으로 표시됩니다.

●ScanSnap 이 켜져 있음

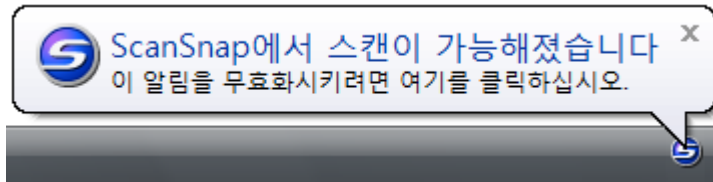

●ScanSnap 이 꺼져 있음

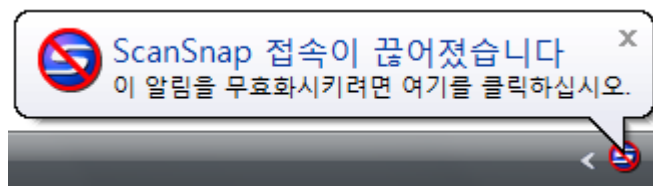

ScanSnap 의 통신 상태 알림을 해제하려면, 팝업 벌룬을 클릭하여 표시되는 [Scan Snap Manager - 환경 설정] 대화상자의 [통신 상태를 알립니다] 확인란의 선택을 해제합니다.

ScanSnap 통신 상태 알림의 수신 또는 숨기기

ScanSnap 의 통신 상태를 팝업 벌룬으로 알릴 것인지 여부를 지정할 수 있습니다. 설정의 변경 방법에 대해서는 다음과 같습니다.

1. 오른쪽 클릭 메뉴에서 [도움말] → [환경 설정] 을 선택합니다.

오른쪽 클릭 메뉴에 대한 보다 자세한 내용은, "오른쪽 클릭 메뉴" (67 페이지) 을 참조하십시오.

⇒ [ScanSnap Manager - 환경 설정] 대화상자가 표시됩니다.

2. [상태 표시] 탭에서 [통신 상태를 알립니다] 확인란의 선택을 선택하거나 해제합니다.

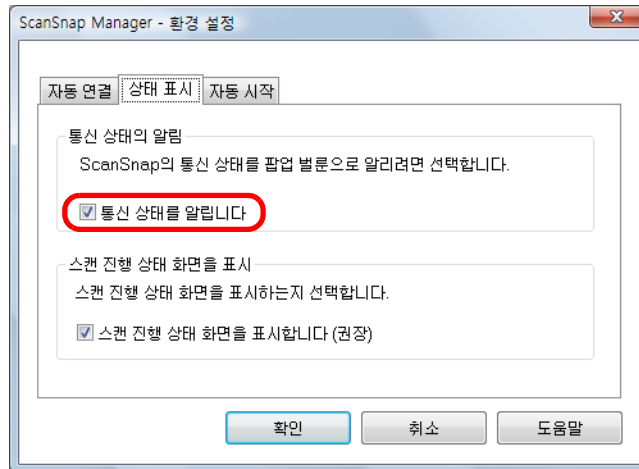

[통신 상태를 알립니다] 확인란을 선택하면, ScanSnap 전원의 켜기 / 끄기의 연결 상태를 알립니다.

[통신 상태를 알립니다] 확인란의 선택을 해제하면, 통신 상태를 알리지 않습니다.

3. [ScanSnap Manager - 환경 설정] 대화상자를 닫으려면 [확인] 버튼을 클릭합니다.

■ 스캔 진행 상태를 표시

스캔이 시작되고 [ScanSnap Manager - 이미지 스캐닝과 파일 저장] 대화상자가 표시됩니다.

[ScanSnap Manager - 이미지 스캐닝과 파일 저장] 대화상자는 다음과 같이 구성됩니다.

- 스캔 상태
- 스캔 설정
- 저장 완료
- 미리보기

또한, [ScanSnap Manager - 이미지 스캐닝과 파일 저장] 대화상자에서 [중지] 버튼을 클릭하여도 스캔을 중지할 수 있습니다.

스캔 중지하기의 보다 자세한 내용은, "[스캔을 중지하기](#)" (79 페이지) 를 참조해 주십시오.

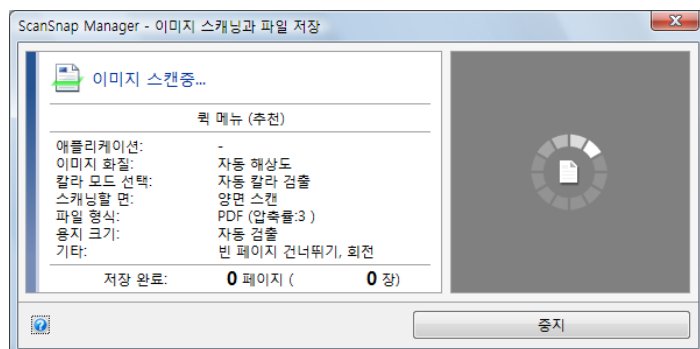

마지막으로 스캔된 페이지의 스캔 이미지가 저장된 뒤 [ScanSnap Manager - 이미지 스캐닝과 파일 저장] 대화상자가 표시됩니다.

스캔 진행 상태 화면을 숨기기

다음 순서대로 [ScanSnap Manager - 이미지 스캐닝과 파일 저장] 대화상자를 숨길 수 있습니다.

1. 오른쪽 클릭 메뉴에서 [도움말] → [환경 설정] 을 선택합니다.

오른쪽 클릭 메뉴에 대한 보다 자세한 내용은, "[오른쪽 클릭 메뉴](#)" (67 페이지) 을 참조해 주십시오.

⇒ [ScanSnap Manager - 환경 설정] 대화상자가 표시됩니다.

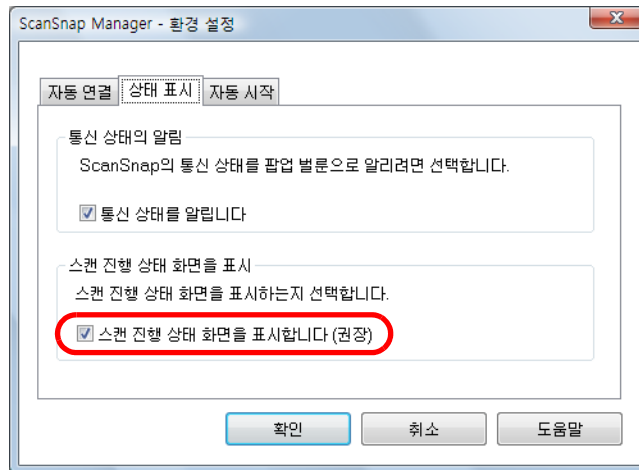

2. [상태 표시] 탭에서, [스캔 진행 상태 화면을 표시합니다 (권장)] 확인란의 선택을 해제합니다.



3. [ScanSnap Manager - 환경 설정] 대화상자를 닫으려면 [확인] 버튼을 클릭합니다.

⇒ 다음 스캔 시부터 [ScanSnap Manager - 이미지 스캐닝과 파일 저장] 대화상자가 표시되지 않습니다.



스캔 진행 상태 대화상자를 숨기면, ScanSnap Manager 아이콘은  에서  사이로 바뀝니다.

동작

ScanSnap 은 일상 오피스 업무에 도움이 되는 기능으로 갖추어져 있습니다.

동작은 다음을 허락합니다.

- **스캔된 문서 파일을 다른 사람과 공유한다.**

스캔을 완료한 뒤 스캔 이미지를 네트워크 상의 공유 폴더에 직접 저장하여 공유할 수 있으며, 저장 폴더 경로를 전자 메일에 첨부하여 모든 구성원들에게 작성된 경로를 자동으로 통지할 수 있습니다.

- **문서 파일을 미팅 참석자들에게 메일로 보낸다.**

스캔 이미지 파일을 전자 메일에 첨부하여 다른 구성원들에게 송신할 수 있습니다.

- **서의 복사본을 만들기 위해 복사기보다 프린터를 사용한다.**

프린터로 스캔 이미지를 인쇄할 수 있습니다.

- **카탈로그 및 팜플렛을 디지털 데이터로 변환하고 저장한다.**

카탈로그 및 팜플렛을 사진 폴더에서 직접 디지털 데이터로 변환할 수 있습니다.

- **입력하는 번거로움 없이 종이 자료에서 텍스트를 인용한다.**

스캔 이미지를 텍스트 인식하고 Word, Excel, 또는 PowerPoint 문서로 변환할 수 있습니다.

- **대량의 명함 자료를 저장하고 관리한다.**

CardMinder 를 사용하여 명함을 저장하고 관리할 수 있습니다.

- **스캔된 문서 파일을 SharePoint 와 연결하여 공유한다.**

스캔 이미지를 직접 SharePoint 와 Office Live 에 저장할 수 있습니다.

- **종이 자료를 디지털 데이터화하여, 간편히 관리한다.**

스캔 이미지를 직접 Rack2-Filer 에 저장하고, 관리하며 정리할 수 있습니다.

- **스캔 문서를 Evernote 와 연결하여 공유한다.**

PDF 파일을 Evernote 에 저장하고 언제, 어디서든 간편하게 액세스할 수 있습니다.

- **손으로 직접 적은 메모를 Evernote 와 연결하여 공유한다.**

JPEG 파일을 Evernote 에 저장하고 언제, 어디서든 간편하게 액세스할 수 있습니다.

- **스캔 문서를 Google 문서도구와 연결하여 공유한다.**

PDF 파일을 Google 문서도구에 저장하여 언제, 어디서든 간편하게 액세스할 수 있습니다.

- **스캔 문서를 Salesforce Chatter 와 연결하여 관리한다.**

스캔 이미지 파일을 Salesforce Chatter 로 게시하고 Salesforce CRM 으로 관리합니다.

- **스캔 문서를 SugarSync 와 연결하여 관리한다.**

스캔한 이미지 파일을 SugarSync 폴더에 저장하고 언제, 어디서든 간편하게 액세스할 수 있습니다.

- **스캔 문서를 모바일 장치로 저장한다.**

스캔 이미지는 연결된 모바일 장치로 저장됩니다. PDF 또는 JPEG 파일을 표시 가능한 애플리케이션과 연동하여 저장 파일에 액세스할 수 있습니다.

다음은 구체적인 동작 기능에 대한 설명입니다.

■ 지정된 폴더에 데이터를 저장하기

이 단원에서는 스캔 이미지를 지정된 폴더에 저장하는 방법에 대해서 설명하고 있습니다. 네트워크 상에서 공유 폴더에 스캔 이미지를 저장하여 다른 사람들과 정보를 공유할 수 있습니다. 또한, 저장 폴더 경로를 전자 메일에 첨부하여 모든 구성원들에게 작성된 경로를 자동으로 통지할 수 있습니다.

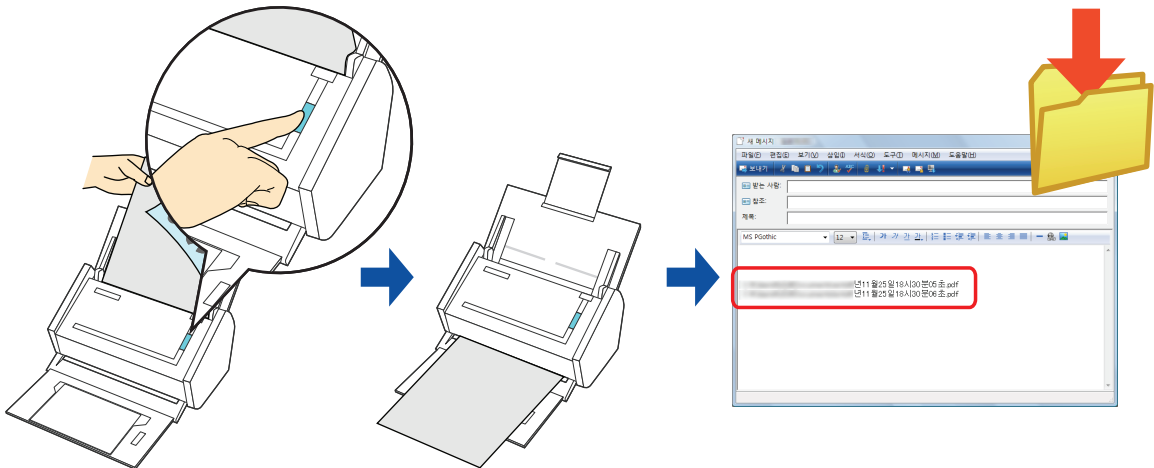

기본 전자 메일 프로그램이 연동 프로그램으로 사용됩니다.

만일 기본 전자 메일 프로그램이 존재하더라도, ScanSnap Manager 에 제대로 연결되지 않을 수 있습니다. 이 경우, 전자 메일 소프트웨어의 제조업체에 문의하시기 바랍니다. 다음 순서대로 전자 메일 프로그램의 설정을 구성합니다.

Windows 7/Windows Vista

1. [시작] 메뉴 → [기본 프로그램] → [기본 프로그램 설정] 을 선택합니다.
⇒ [기본 프로그램 설정] 대화상자가 표시됩니다.
2. [프로그램] 에서 ScanSnap Manager 와 연동하는 전자 메일 프로그램을 선택합니다.
3. [이 프로그램을 기본 프로그램으로 설정] 을 선택하고, [확인] 버튼을 클릭합니다.

Windows XP/Windows 2000

Internet Explorer 에서 [도구] 메뉴 → [인터넷 옵션] → [프로그램] 탭 → [전자 메일] 드롭다운 목록에서 선택된 전자 메일 프로그램이 ScanSnap Manager 와 연동 시 사용됩니다.

전자 메일 프로그램이 설정되지 않은 경우에는, [전자 메일] 드롭다운 목록에서 설정하여 주십시오. 여기에서 설정되지 않은 전자 메일 프로그램은 ScanSnap Manager 과 연동할 수 없습니다.

테스트된 전자 메일 프로그램

- Windows Live Mail
- Windows Mail (Windows Vista)
- Outlook 2010 / 2007 / 2003
- Outlook Express 6
- Thunderbird version 3. 1

퀵 메뉴의 사용 또는 사용하지 않는 스캔 순서 및 지정된 폴더에 스캔 이미지를 저장하는 방법에 대한 보다 자세한 내용은, 다음을 참조해 주십시오.

- 퀵 메뉴를 사용할 경우 (→ 106 페이지)
- 퀵 메뉴를 사용하지 않을 경우 (→ 109 페이지)

퀵 메뉴를 사용할 경우



퀵 메뉴를 사용하려면, ScanSnap 설정 대화상자에서 [퀵 메뉴의 사용] 확인란을 선택해야 합니다.
 퀵 메뉴를 사용한 스캔 실행 방법에 대한 보다 자세한 정보는, " [퀵 메뉴를 사용할 경우](#) " (71 페이지) 를 참조해 주십시오.

1. ScanSnap 에 문서를 올려 놓습니다.

문서 올려 놓기에 대한 보다 자세한 내용은, " [문서 올려 놓기](#) " (31 페이지) 를 참조해 주십시오.

2. ScanSnap 의 [Scan] 버튼을 눌러 스캔을 시작합니다.

⇒ 스캔이 완료되면 퀵 메뉴가 표시됩니다.

3. [Scan to Folder] 아이콘을 클릭합니다.

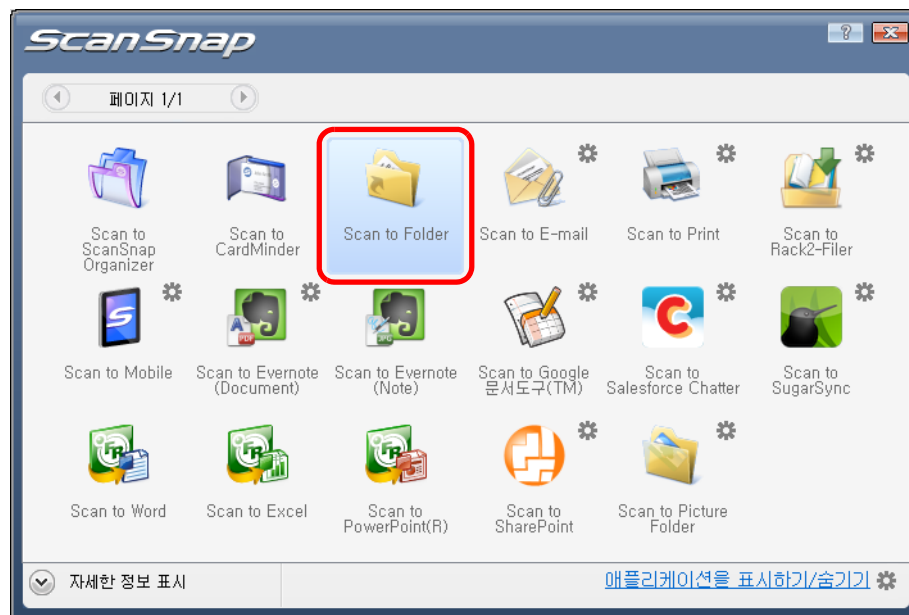

⇒ [Scan to Folder] 대화상자가 표시됩니다.

4. 미리보기 창에서 스캔된 이미지를 확인합니다.

[Scan to Folder] 대화상자에서, 파일명과 저장 폴더를 변경하거나 전자 메일로 저장 장소의 정보를 통지하는 설정을 할 수 있습니다.

[Scan to Folder] 대화상자에 대한 보다 자세한 내용은, ScanSnap Manager 도움말을 참조해 주십시오.

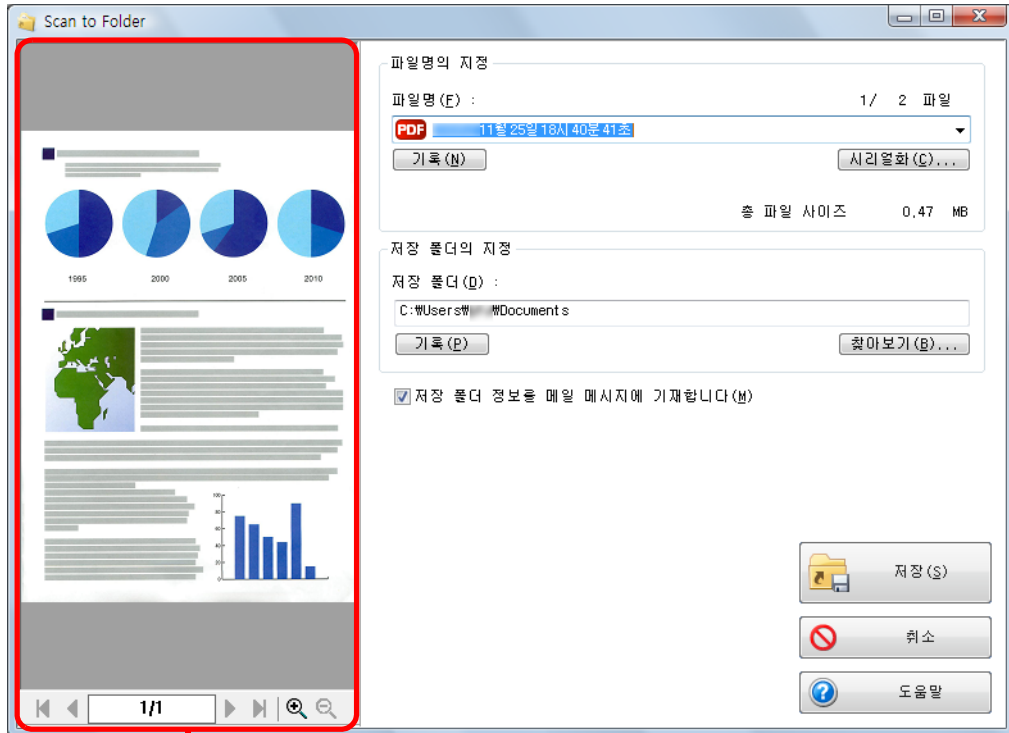

미리보기

5. [저장] 버튼을 클릭합니다.

⇒ 스캔 이미지 파일이 지정된 폴더에 저장됩니다.

⇒ [Scan to Folder] 대화상자에서 [저장 폴더 정보를 메일 메시지에 기재합니다] 확인란을 선택하면, 파일이 저장된 폴더 경로를 표시하는 새 메시지 창이 표시됩니다.

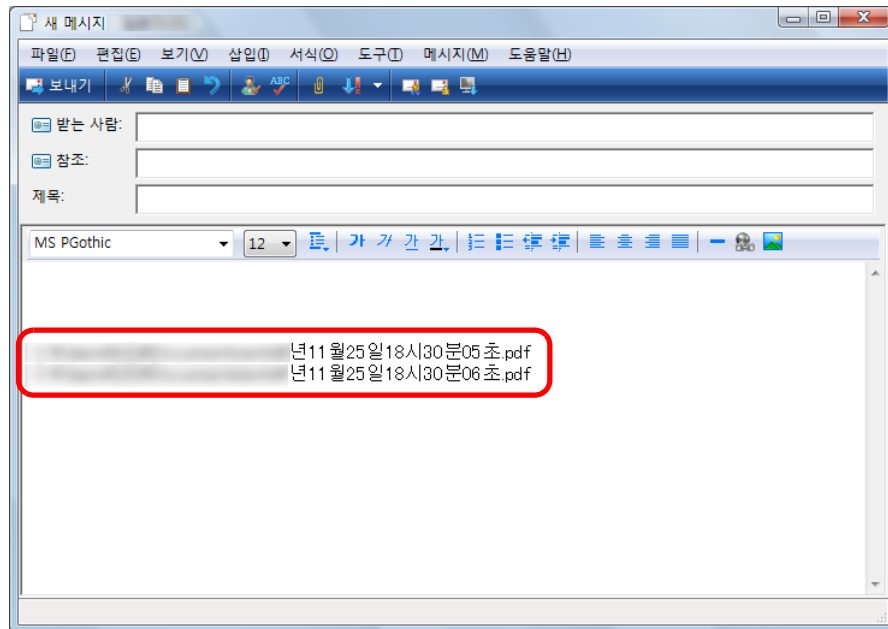

- 쿼크 메뉴가 표시되면 [Scan to Folder] 대화상자를 닫기 전까지, 스캔을 시작할 수 없습니다. 다음 문서를 스캔하기 전에 [Scan to Folder] 대화상자를 닫아 주십시오.
- 쿼크 메뉴가 표시되면 [Scan to Folder] 대화상자를 닫기 전까지, 다른 애플리케이션을 사용하여 스캔 이미지를 이동, 삭제 또는 이름 바꾸기를 실행하지 마십시오.

퀵 메뉴를 사용하지 않을 경우



퀵 메뉴를 사용하지 않으려면, ScanSnap 설정 대화상자에서 [퀵 메뉴의 사용] 확인란을 선택을 해제해야 합니다.
 퀵 메뉴를 사용하지 않는 스캔 실행 방법에 대한 보다 자세한 정보는, " [퀵 메뉴를 사용하지 않을 경우](#) " (76 페이지) 를 참조해 주십시오.

1. 오른쪽 클릭 메뉴에서 [Scan 버튼의 설정] 을 선택합니다.

오른쪽 클릭 메뉴에 대한 보다 자세한 내용은, " [오른쪽 클릭 메뉴](#) " (67 페이지) 을 참조해 주십시오.

⇒ ScanSnap 설정 대화상자가 표시됩니다.

2. [애플리케이션] 탭의 [애플리케이션] 드롭다운 목록에서, [Scan to Folder] 를 선택합니다.



다음을 선택할 때 ScanSnap Manager 는 [Scan to Folder] 와 연동됩니다.
 ● ScanSnap 설정 대화상자의 [프로필] 드롭다운 목록에서 [Scan to Folder]
 ● 왼쪽 클릭 메뉴에서 [Scan to Folder]

3. ScanSnap 설정 대화상자를 닫으려면 [확인] 버튼을 클릭합니다.

4. ScanSnap 에 문서를 올려 놓습니다.

문서 올려 놓기에 대한 보다 자세한 내용은, " [문서 올려 놓기](#) " (31 페이지) 를 참조해 주십시오.

5. ScanSnap 의 [Scan] 버튼을 눌러 스캔을 시작합니다.

⇒ 스캔이 완료되면 [Scan to Folder] 대화상자가 표시됩니다.

6. 미리보기 영역에서 스캔된 이미지를 확인합니다.

[Scan to Folder] 대화상자에서, 파일명과 저장 폴더를 변경하거나 전자 메일로 저장 장소의 정보를 통지하는 설정을 할 수 있습니다.

[Scan to Folder] 대화상자에 대한 보다 자세한 내용은, ScanSnap Manager 도움말을 참조해 주십시오.

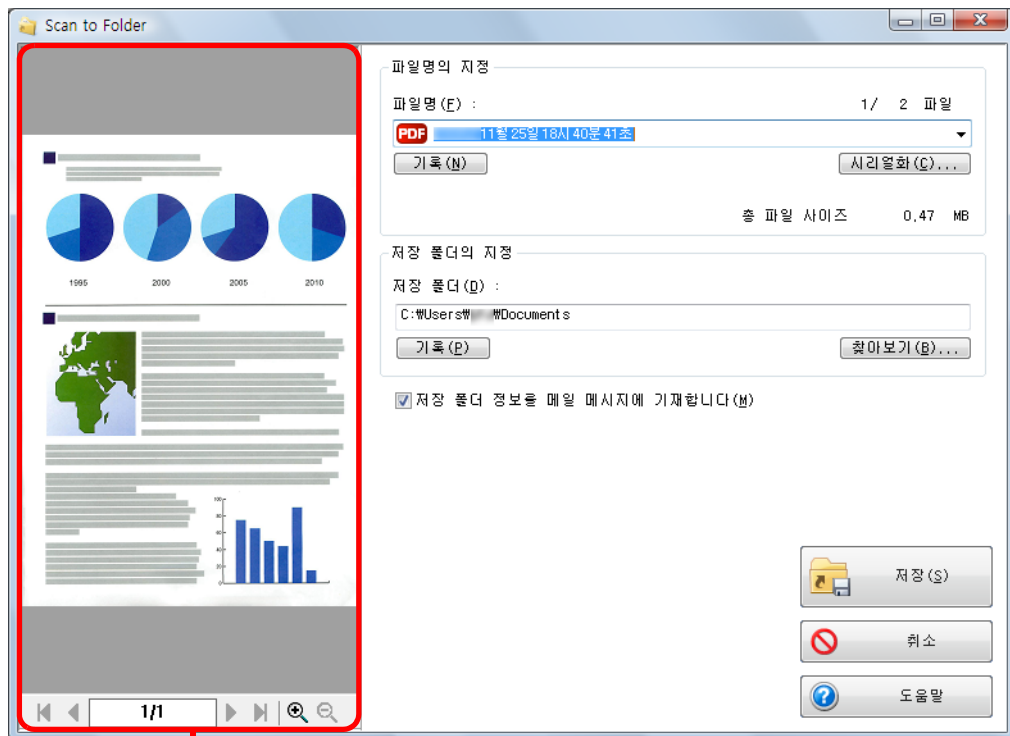

미리보기

7. [저장] 버튼을 클릭합니다.

⇒ 스캔 이미지 파일이 지정된 폴더에 저장됩니다.

⇒ [Scan to Folder] 대화상자에서 [저장 폴더 정보를 메일 메시지에 기재합니다] 확인란을 선택하면, 파일이 저장된 폴더 경로를 표시하는 새 메시지 창이 표시됩니다.

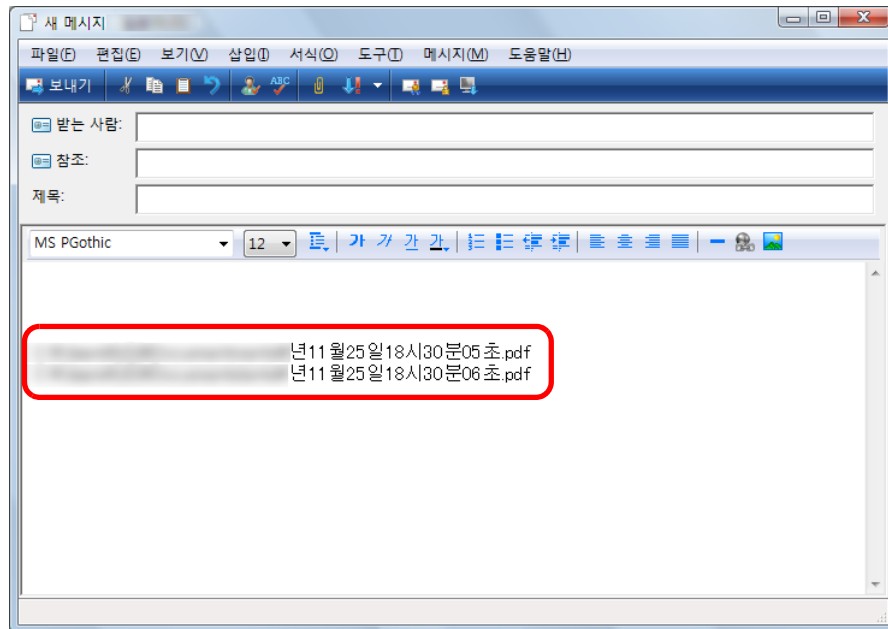

- [Scan to Folder] 대화상자가 표시될 때에는, 스캔을 시작할 수 없습니다. 다음 문서를 스캔하기 전 대화상자를 닫아 주십시오.
- [Scan to Folder] 대화상자가 표시될 때에는, 다른 애플리케이션을 사용하여 스캔 이미지의 이동, 삭제, 이름을 변경하지 마십시오.

■ 전자 메일에 파일 첨부

이 단원에서는 스캔 이미지의 전자 메일 메시지의 송신 방법에 대해서 설명하고 있습니다.

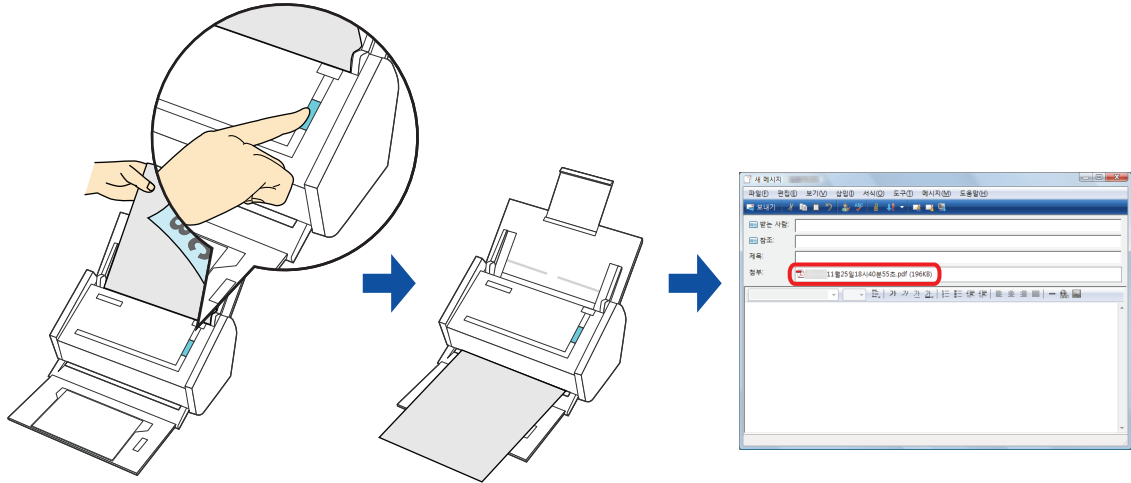

기본 전자 메일 프로그램이 연동 프로그램으로 사용됩니다.

만일 기본 전자 메일 프로그램이 존재하더라도, ScanSnap Manager 에 제대로 연결되지 않을 수 있습니다. 이 경우, 전자 메일 소프트웨어의 제조업체에 문의하시기 바랍니다. 다음 순서대로 전자 메일 프로그램 설정을 구성합니다.

Windows 7/Windows Vista

1. [시작] 메뉴 → [기본 프로그램] → [기본 프로그램 설정] 을 선택합니다.
⇒ [기본 프로그램 설정] 대화상자가 표시됩니다.
2. [프로그램] 에서 ScanSnap Manager 와 연동하는 전자 메일 프로그램을 선택합니다.
3. [이 프로그램을 기본 프로그램으로 설정] 을 선택하고, [확인] 버튼을 클릭합니다.

Windows XP/Windows 2000

Internet Explorer 에서 [도구] 메뉴 → [인터넷 옵션] → [프로그램] 탭 → [전자 메일] 드롭다운 목록에서 선택된 전자 메일 프로그램이 ScanSnap Manager 와 연동 시 사용됩니다.

전자 메일 프로그램이 설정되지 않은 경우에는, [전자 메일] 드롭다운 목록에서 설정하여 주십시오. 여기에서 설정되지 않은 전자 메일 프로그램은 ScanSnap Manager 과 연동할 수 없습니다.

테스트된 전자 메일 프로그램

- Windows Live Mail
- Windows Mail (Windows Vista)
- Outlook 2010 / 2007 / 2003
- Outlook Express 6
- Thunderbird version 3.1

퀵 메뉴의 사용 또는 사용하지 않는 스캔 순서 및 스캔 이미지 파일을 전자 메일에 첨부하는 방법에 대한 보다 자세한 내용은, 다음을 참조하여 주십시오.

- 퀵 메뉴를 사용할 경우 (→ [113 페이지](#))
- 퀵 메뉴를 사용하지 않을 경우 (→ [117 페이지](#))

퀵 메뉴를 사용할 경우



퀵 메뉴를 사용하려면, ScanSnap 설정 대화상자에서 [퀵 메뉴의 사용] 확인란을 선택해야 합니다.
 퀵 메뉴를 사용한 스캔 실행 방법에 대한 보다 자세한 정보는, " [퀵 메뉴를 사용할 경우](#) " (71 페이지) 를 참조해 주십시오.

1. ScanSnap 에 문서를 올려 놓습니다.

문서 올려 놓기에 대한 보다 자세한 내용은, " [문서 올려 놓기](#) " (31 페이지) 를 참조해 주십시오.



전자 메일에는 파일 최대 10 개까지 첨부할 수 있습니다.
 다음과 같은 스캔 설정에서 한 개 이상의 문서를 스캔할 경우, 여러 개의 파일이 작성됩니다. 스캔하는 문서 매수를 주의하여 주십시오.

- 파일 형식 : JPEG (*.jpg)
- [설정 페이지마다 PDF 파일을 만듭니다 (n) 페이지] 확인란이 선택되어 있음

2. ScanSnap 의 [Scan] 버튼을 눌러 스캔을 시작합니다.

⇒ 스캔이 완료되면 퀵 메뉴가 표시됩니다.

3. [Scan to E-mail] 설정을 변경합니다. (어떤 설정도 변경하지 않을 경우에는, 순서 4.로 진행합니다)

1. [Scan to E-mail] 아이콘에 마우스 커서를  마크로 이동한 뒤, [설정] 메뉴를 선택합니다.



⇒ [Scan to E-mail - 옵션] 대화상자가 표시됩니다.

2. 설정을 변경합니다.

[Scan to E-mail - 옵션] 대화상자에 대한 보다 자세한 내용은, ScanSnap Manager 도움말을 참조해 주십시오.

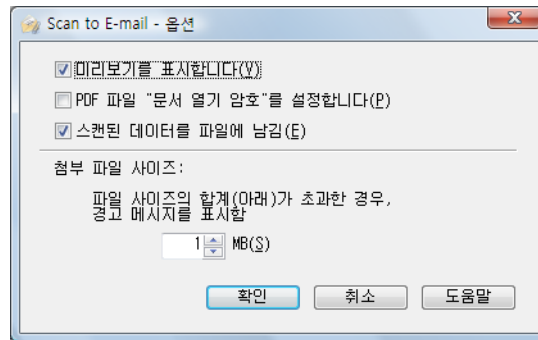

3. [Scan to E-mail - 옵션] 대화상자를 닫으려면 [확인] 버튼을 클릭합니다.

4. [Scan to E-mail] 아이콘을 클릭합니다.



⇒ [Scan to E-mail] 대화상자가 표시됩니다.

순서 3.에서 [Scan to E-mail - 옵션] 대화상자의 [미리보기를 표시합니다] 확인란이 선택되지 않으면, [Scan to E-mail] 대화상자는 표시되지 않습니다. 대신으로 파일이 첨부된 새로운 메시지의 창이 표시됩니다.

5. 미리보기 창에서 스캔된 이미지를 확인합니다.

[Scan to E-mail] 대화상자에서, 파일명의 변경, 파일의 "문서 열기 암호"를 설정 및 전자 메일의 송신 후 스캔 이미지를 [이미지 저장] 에서 지정된 폴더 저장 할 것인지의 여부를 지정할 수 있습니다 .

[Scan to E-mail] 대화상자에 대한 보다 자세한 내용은, ScanSnap Manager 도움말을 참조해 주십시오.

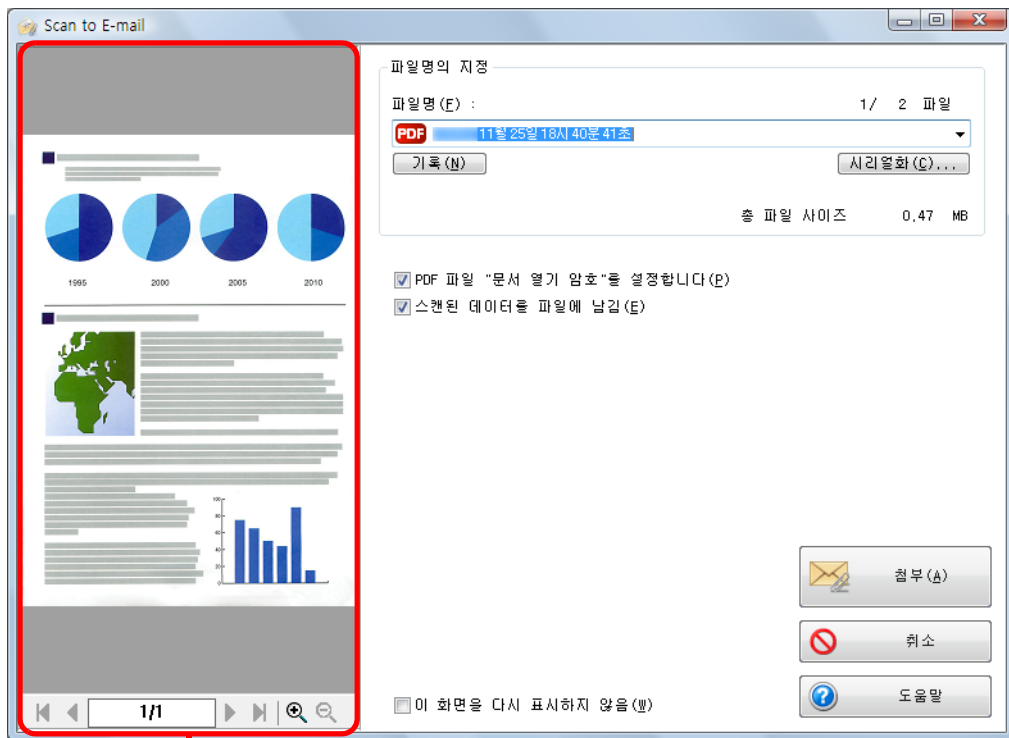

미리보기

6. [첨부] 버튼을 클릭합니다.

⇒ [Scan to E-mail - 옵션] 대화상자 또는 [Scan to E-mail] 대화상자에서 [PDF 파일 "문서 열기 암호"를 설정합니다] 확인란을 선택하면, 여기에서는 [Scan to E-mail - 패스워드의 설정] 대화상자가 표시됩니다.

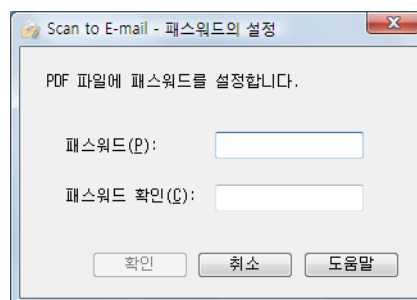

암호를 입력한 다음, [확인] 버튼을 클릭합니다.



[Scan to E-mail - 패스워드의 설정] 대화상자에서 [취소] 버튼을 클릭하면 다음의 메시지가 표시됩니다.

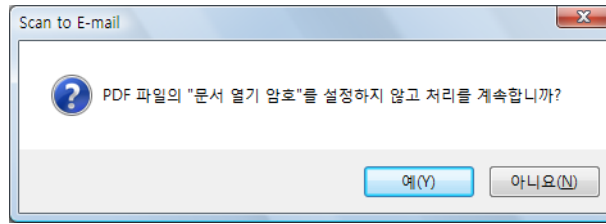

문서 열기 암호를 설정하지 않으면, [예] 버튼을 클릭합니다.

⇒ 첨부된 파일과 함께 전자 메일 메시지 윈도우가 표시됩니다.

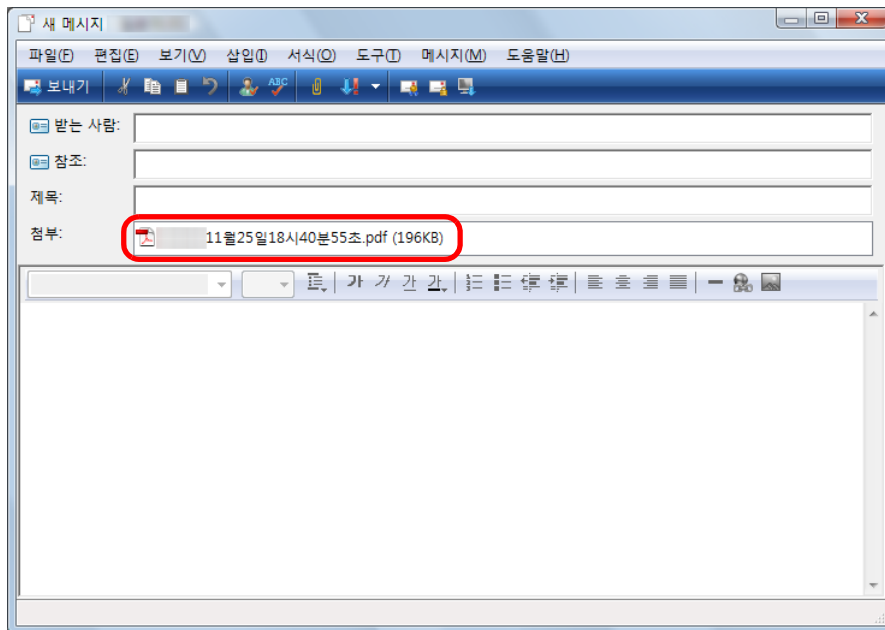

- 쿼크 메뉴가 표시되고 [Scan to Folder] 대화상자를 닫기 전까지, 스캔을 시작할 수 없습니다. [Scan to E-mail] 대화상자를 닫고 나서, 다음 문서를 스캔해 주시오.
- 쿼크 메뉴가 표시되면 [Scan to E-mail] 대화상자를 닫기 전까지, 다른 애플리케이션을 사용하여 스캔 이미지를 이동, 삭제 또는 이름 바꾸기를 실행하지 마시오.

퀵 메뉴를 사용하지 않을 경우



퀵 메뉴를 사용하지 않으려면, ScanSnap 설정 대화상자에서 [퀵 메뉴의 사용] 확인란을 선택을 해제해야 합니다.
 퀵 메뉴를 사용하지 않는 스캔 실행 방법에 대한 보다 자세한 정보는, " 퀵 메뉴를 사용하지 않을 경우 " (76 페이지) 를 참조해 주십시오.

1. 오른쪽 클릭 메뉴에서 [Scan 버튼의 설정] 을 선택합니다.

오른쪽 클릭 메뉴에 대한 보다 자세한 내용은, " 오른쪽 클릭 메뉴 " (67 페이지) 을 참조해 주십시오.

⇒ ScanSnap 설정 대화상자가 표시됩니다.

2. [애플리케이션] 탭의 [애플리케이션] 드롭다운 목록에서 [Scan to E-mail] 을 선택합니다.

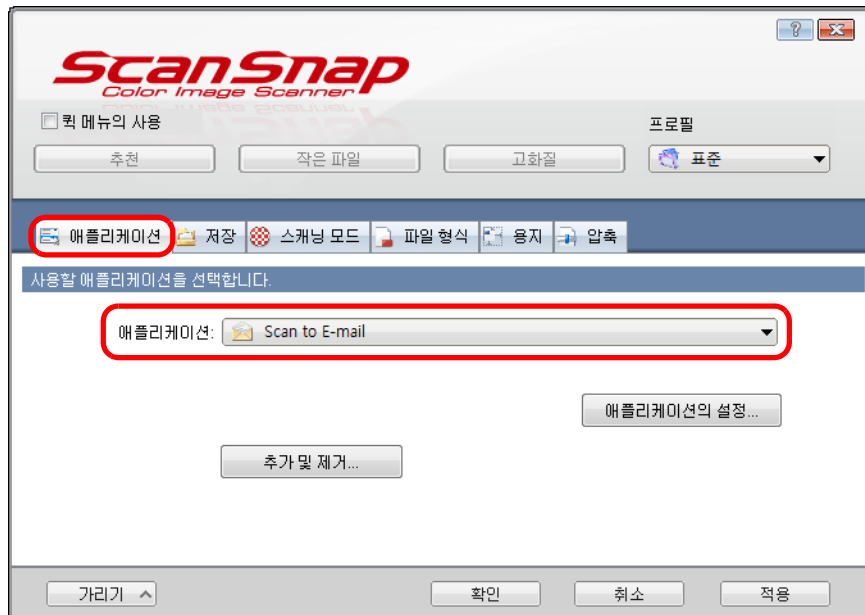

ScanSnap Manager 는 다음을 선택하여도 [Scan to E-mail] 과 연동합니다.

- [ScanSnap 설정 대화상자의 [프로필] 드롭다운 목록에서 [Scan to E-mail]
- 왼쪽 클릭 메뉴에서 [Scan to E-mail]

3. [Scan to E-mail] 설정을 변경합니다. (어떤 설정도 변경하지 않을 경우에는, 순서 4.로 진행합니다)

1. [애플리케이션의 설정] 버튼을 클릭합니다.

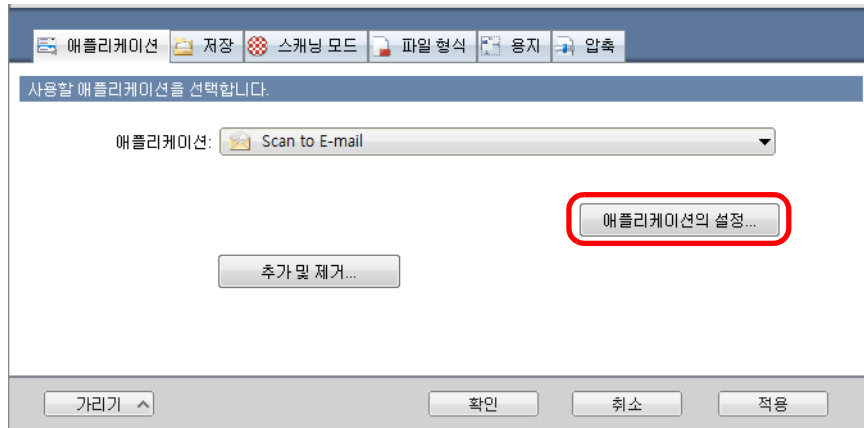

⇒ [Scan to E-mail - 옵션] 대화상자가 표시됩니다.

2. 설정을 변경합니다.

[Scan to E-mail - 옵션] 대화상자에 대한 보다 자세한 내용은, ScanSnap Manager 도움말을 참조해 주십시오.

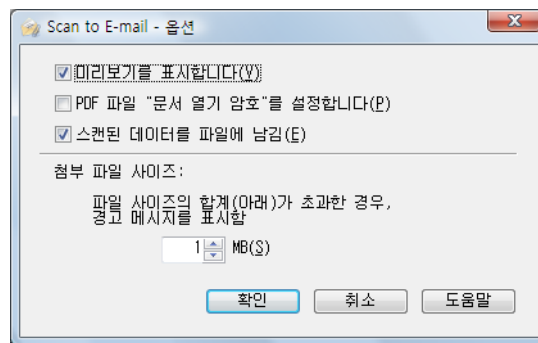

3. [Scan to E-mail - 옵션] 대화상자를 닫으려면 [확인] 버튼을 클릭합니다.

4. ScanSnap 설정 대화상자를 닫으려면 [확인] 버튼을 클릭합니다.

5. ScanSnap 에 문서를 올려 놓습니다.

문서 올려 놓기에 대한 보다 자세한 내용은, " 문서 올려 놓기 " (31 페이지) 를 참조해 주십시오.



전자 메일에는 파일 최대 10 개까지 첨부할 수 있습니다.

다음과 같은 스캔 설정에서 한 개 이상의 문서를 스캔할 경우, 여러 개의 파일이 작성됩니다. 스캔하는 문서 매수를 주의하여 주십시오.

- 파일 형식 : JPEG (*.jpg)
- [설정 페이지마다 PDF 파일을 만듭니다 (n) 페이지] 확인란이 선택되어 있음

6. ScanSnap 의 [Scan] 버튼을 눌러 스캔을 시작합니다.

⇒ 스캔이 완료되면 [Scan to E-mail] 대화상자가 표시됩니다.

순서 3.에서 [Scan to E-mail - 옵션] 대화상자의 [미리보기를 표시합니다] 확인란이 선택되지 않으면, [Scan to E-mail] 대화상자는 표시되지 않습니다. 대신으로 파일이 첨부된 새로운 메시지의 창이 표시됩니다.

7. 미리보기 영역에서 스캔된 이미지를 확인합니다.

[Scan to E-mail] 대화상자에서, 파일 이름 바꾸기, “문서 열기 암호” 설정 및 전자 메일의 송신 후 스캔 이미지를 [이미지 저장] 에서 지정된 폴더에 저장할 것인지 여부를 지정할 수 있습니다.

[Scan to E-mail] 대화상자에 대한 보다 자세한 내용은, ScanSnap Manager 도움말을 참조해 주십시오.

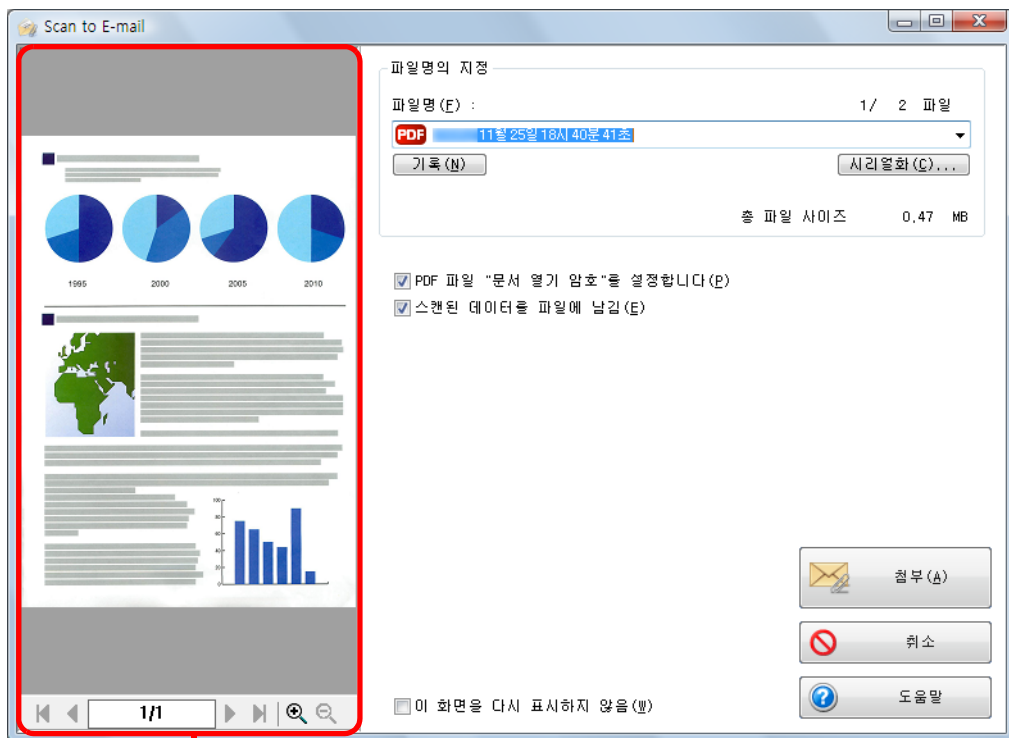

미리보기

8. [첨부] 버튼을 클릭합니다.

⇒ [Scan to E-mail - 옵션] 대화상자 또는 [Scan to E-mail] 대화상자에서 [PDF 파일 " 문서 열기 암호 " 를 설정합니다] 확인란을 선택하면, [Scan to E-mail - 패스워드의 설정] 대화상자가 표시됩니다.

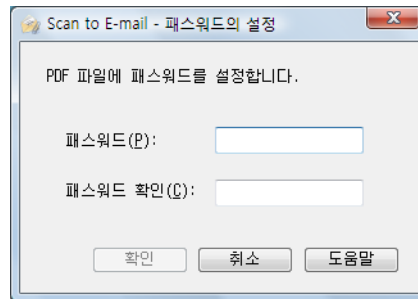

암호를 입력한 다음, [확인] 버튼을 클릭합니다.



[Scan to E-mail - 패스워드의 설정] 대화상자에서 [취소] 버튼을 클릭하면 다음의 메시지가 표시됩니다.

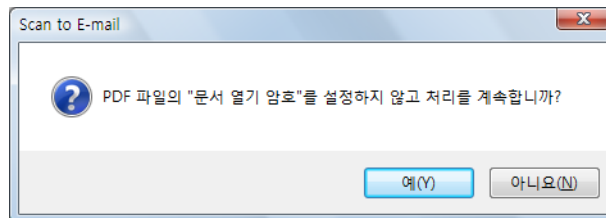

문서 열기 암호를 설정하지 않으면, [예] 버튼을 클릭합니다.

⇒ 첨부된 파일과 함께 전자 메일 메시지 화면이 표시됩니다.

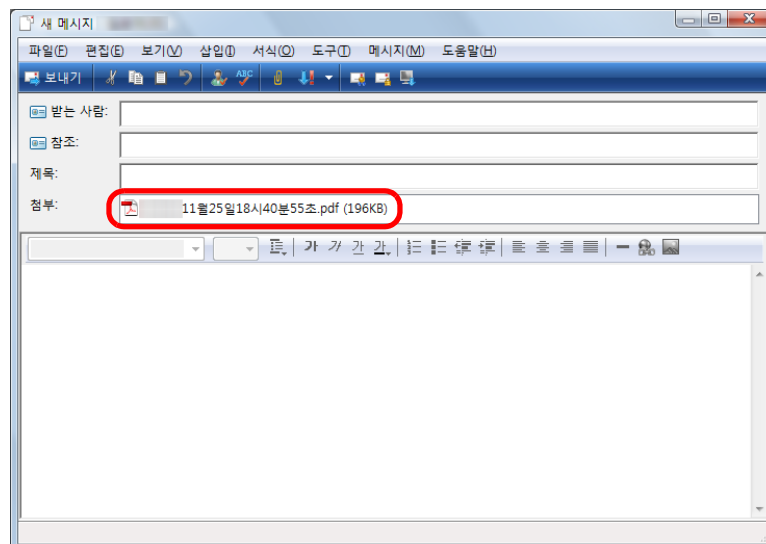

- [Scan to E-mail] 대화상자가 표시될 때에는, 스캔을 시작할 수 없습니다. 다음 문서를 스캔하기 전 대화상자를 닫아 주십시오.
- [Scan to E-mail] 대화상자가 표시될 때에는, 다른 애플리케이션을 사용하여 스캔 이미지의 이동, 삭제, 이름을 변경하지 마십시오.

■ ScanSnap 을 복사기 용도로 사용하기

이 단원에서는 스캔 이미지를 프린터로 인쇄하는 방법에 대해서 설명합니다.

프린터가 ScanSnap Manager 와 연동하는 경우, ScanSnap 을 복사기 용도로 사용할 수 있습니다.

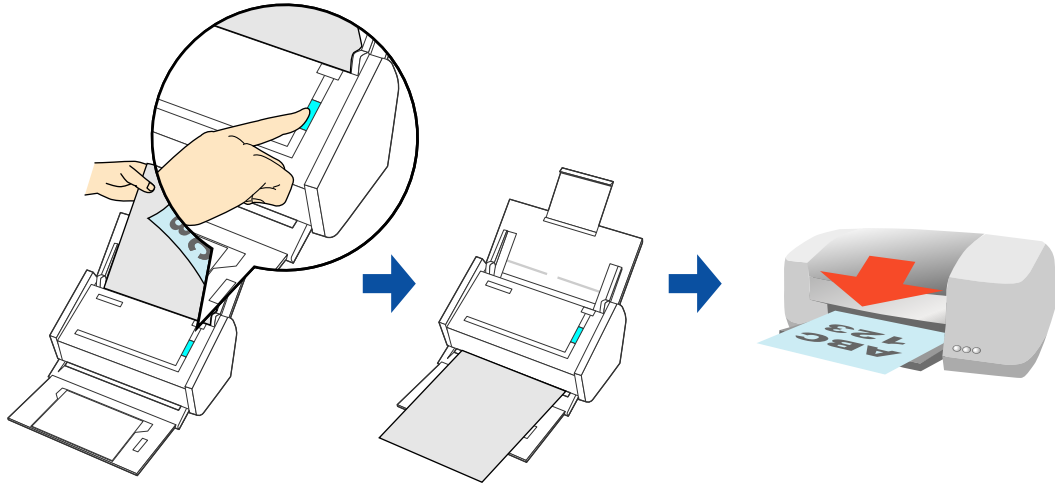

- 스캔 방법과 용지 상태에 따라서 문서 가장자리의 그림자로 인해, 생성된 스캔 이미지에 사선 등이 나타날 수 있습니다. 이러한 이미지를 인쇄하는 경우에는, 인쇄된 이미지에도 사선이 표시될 수 있습니다.
- 스캔 이미지는 [스캐닝 모드] 탭의 [이미지 화질]의 설정과 관계없이 150 dpi의 해상도로 인쇄됩니다.

퀵 메뉴의 사용 또는 사용하지 않는 스캔 순서 및 인쇄 방법에 대한 보다 자세한 내용은, 다음을 참조해 주십시오.

- 퀵 메뉴를 사용할 경우 (→ [122 페이지](#))
- 퀵 메뉴를 사용하지 않을 경우 (→ [125 페이지](#))

퀵 메뉴를 사용할 경우



퀵 메뉴를 사용하려면, ScanSnap 설정 대화상자에서 [퀵 메뉴의 사용] 확인란을 선택해야 합니다.
 퀵 메뉴를 사용한 스캔 실행 방법에 대한 보다 자세한 정보는, " [퀵 메뉴를 사용할 경우](#) " (71 페이지) 를 참조해 주십시오.

1. ScanSnap 에 문서를 올려 놓습니다.

문서 올려 놓기에 대한 보다 자세한 내용은, " [문서 올려 놓기](#) " (31 페이지) 를 참조해 주십시오.

2. ScanSnap 의 [Scan] 버튼을 눌러 스캔을 시작합니다.

⇒ 스캔이 완료되면 퀵 메뉴가 표시됩니다.

3. [Scan to Print] 설정을 변경합니다. (어떤 설정도 변경하지 않을 경우에는, 순서 4.로 진행합니다)

1. [Scan to Print] 아이콘  에 마우스 커서를 이동한 뒤, [설정] 메뉴를 선택합니다.



⇒ [Scan to Print - 옵션] 대화상자가 표시됩니다.

2. 설정을 변경합니다.

[Scan to Print - 옵션] 대화상자에 대한 보다 자세한 내용은, ScanSnap Manager 도움말을 참조해 주십시오.

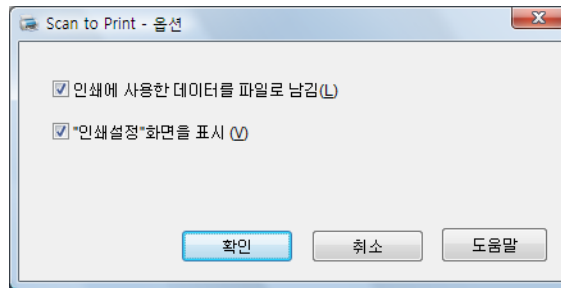

3. [Scan to Print - 옵션] 대화상자를 닫으려면 [확인] 버튼을 클릭합니다.

4. [Scan to Print] 아이콘을 클릭합니다.

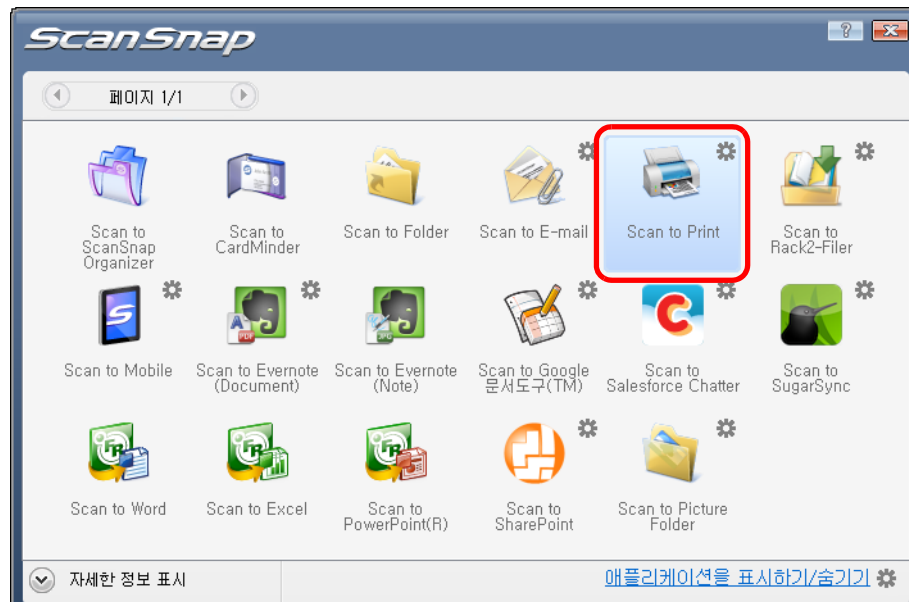

⇒ [Scan to Print] 대화상자가 표시됩니다.

순서 3.에서 ["인쇄설정" 화면을 표시] 확인란의 선택을 해제하는 경우, 인쇄가 즉시 실행됩니다.

5. 미리보기 창에서 스캔된 이미지를 확인합니다.

[Scan to Print] 대화상자에서, 사용하는 프린터의 지정, 인쇄 매수, 인쇄할 이미지 데이터의 크기 및 스캔 이미지를 [이미지 저장] 에서 지정된 폴더에 저장 할 것인지의 여부를 지정할 수 있습니다.

[Scan to Print] 대화상자에 대한 보다 자세한 내용은, ScanSnap Manager 도움말을 참조해 주십시오.

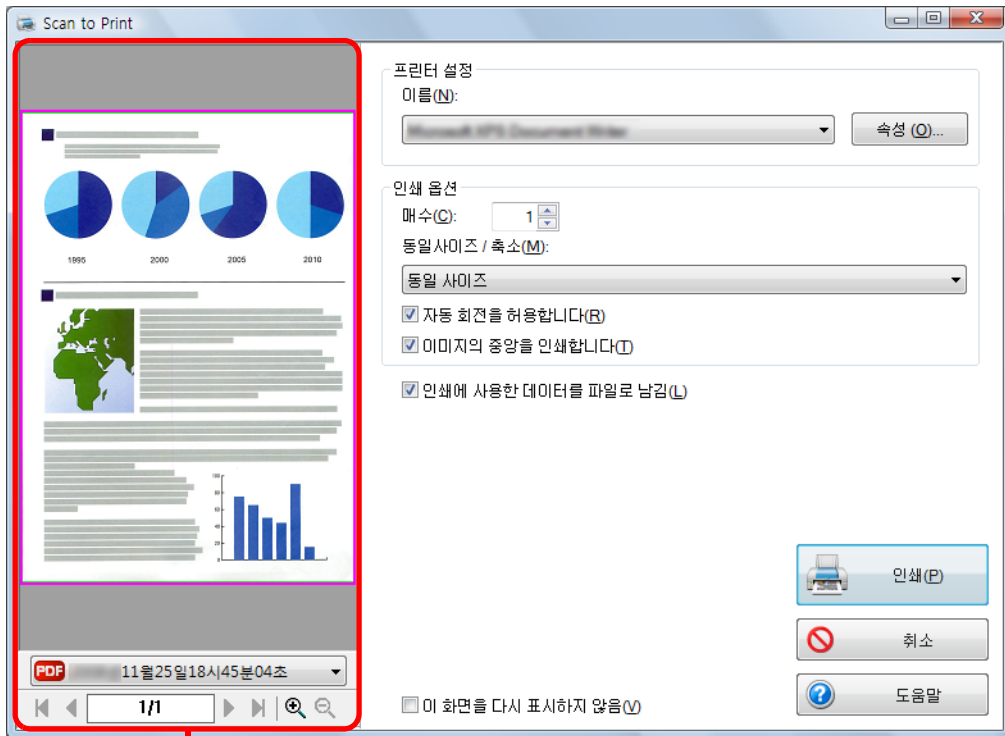

미리보기

6. [인쇄] 버튼을 클릭합니다.

⇒ 스캔 이미지가 인쇄됩니다.



- 쿼크 메뉴가 표시되면 [Scan to Print] 대화상자를 닫기 전까지, 스캔을 시작할 수 없습니다. 다음 문서를 스캔하기 전에 [Scan to Folder] 대화상자를 닫아 주십시오.
- 쿼크 메뉴가 표시되면 [Scan to Print] 대화상자를 닫기 전까지, 다른 애플리케이션을 사용하여 스캔 이미지를 이동, 삭제 또는 이름 바꾸기를 실행하지 않습니다.

퀵 메뉴를 사용하지 않을 경우



퀵 메뉴를 사용하지 않으려면, ScanSnap 설정 대화상자에서 [퀵 메뉴의 사용] 확인란을 선택을 해제해야 합니다.
 퀵 메뉴를 사용하지 않는 스캔 실행 방법에 대한 보다 자세한 정보는, " [퀵 메뉴를 사용하지 않을 경우](#) " (76 페이지) 를 참조해 주십시오.

1. 오른쪽 클릭 메뉴에서 [Scan 버튼의 설정] 을 선택합니다.

오른쪽 클릭 메뉴에 대한 보다 자세한 내용은, " [오른쪽 클릭 메뉴](#) " (67 페이지) 을 참조해 주십시오.

⇒ ScanSnap 설정 대화상자가 표시됩니다.

2. [애플리케이션] 탭의 [애플리케이션] 드롭다운 목록에서, [Scan to Print] 를 선택합니다.

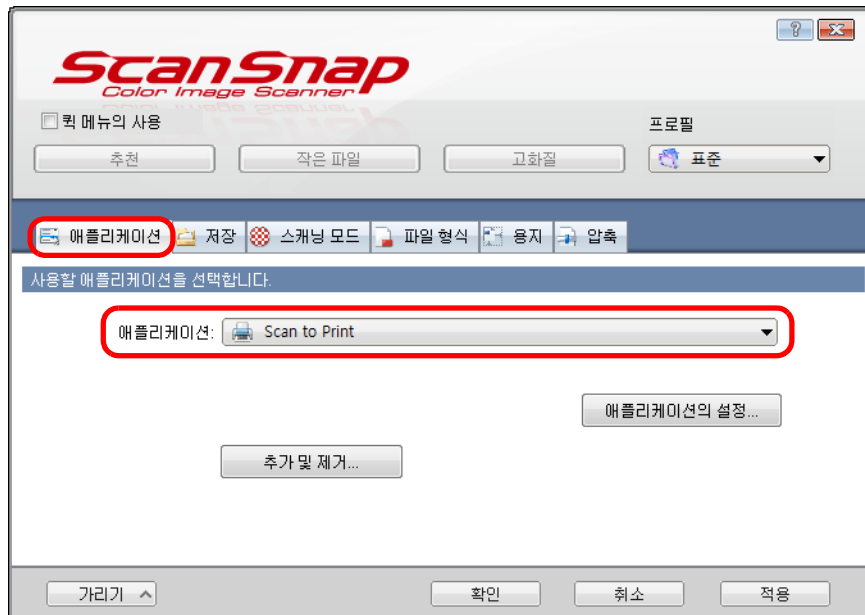

다음을 선택할 때 ScanSnap Manager 는 [Scan to Print] 와 연동됩니다.

- ScanSnap 설정 대화상자의 [프로필] 드롭다운 목록에서 [Scan to Print]
- 왼쪽 클릭 메뉴에서 [Scan to Print]

3. [Scan to Print] 설정을 변경합니다. (어떤 설정도 변경하지 않을 경우에는, 순서 4.로 진행합니다)

1. [애플리케이션의 설정] 버튼을 클릭합니다.

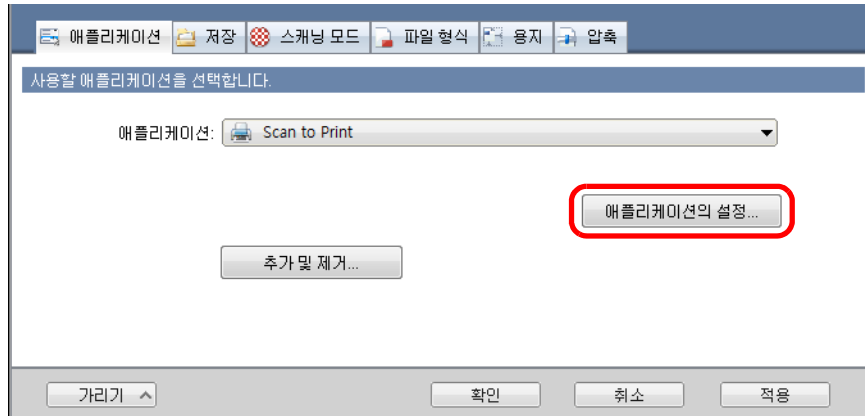

⇒ [Scan to Print – 옵션] 대화상자가 표시됩니다.

2. 설정을 변경합니다.
[Scan to Print – 옵션] 대화상자에 대한 보다 자세한 내용은, ScanSnap Manager 도움말을 참조해 주십시오.

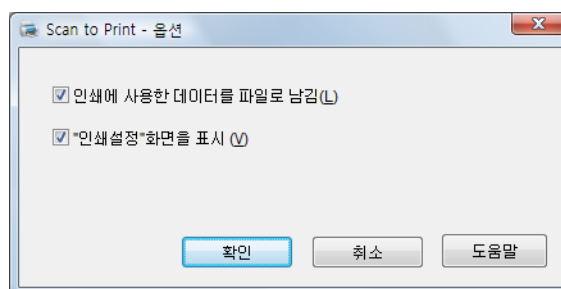

3. [Scan to Print – 옵션] 대화상자를 닫으려면 [확인] 버튼을 클릭합니다.

4. ScanSnap 설정 대화상자를 닫으려면 [확인] 버튼을 클릭합니다.

5. ScanSnap 에 문서를 올려 놓습니다.

문서 올려 놓기에 대한 보다 자세한 내용은, " 문서 올려 놓기 " (31 페이지) 를 참조해 주십시오.

6. ScanSnap 의 [Scan] 버튼을 눌러 스캔을 시작합니다.

⇒ 스캔이 완료되면 [Scan to Print] 대화상자가 표시됩니다.

순서 3.에서 [" 인쇄설정 " 화면을 표시] 확인란의 선택을 해제하는 경우, 인쇄가 즉시 실행됩니다.

7. 미리보기 창에서 스캔된 이미지를 확인합니다.

[Scan to Print] 대화상자에서, 사용하는 프린터의 지정, 인쇄 매수, 인쇄할 이미지 데이터의 크기 및 스캔 이미지를 [이미지 저장] 에서 지정된 폴더에 저장 할 것인지의 여부를 지정할 수 있습니다.

[Scan to Print] 대화상자에 대한 보다 자세한 내용은, ScanSnap Manager 도움말을 참조해 주십시오.

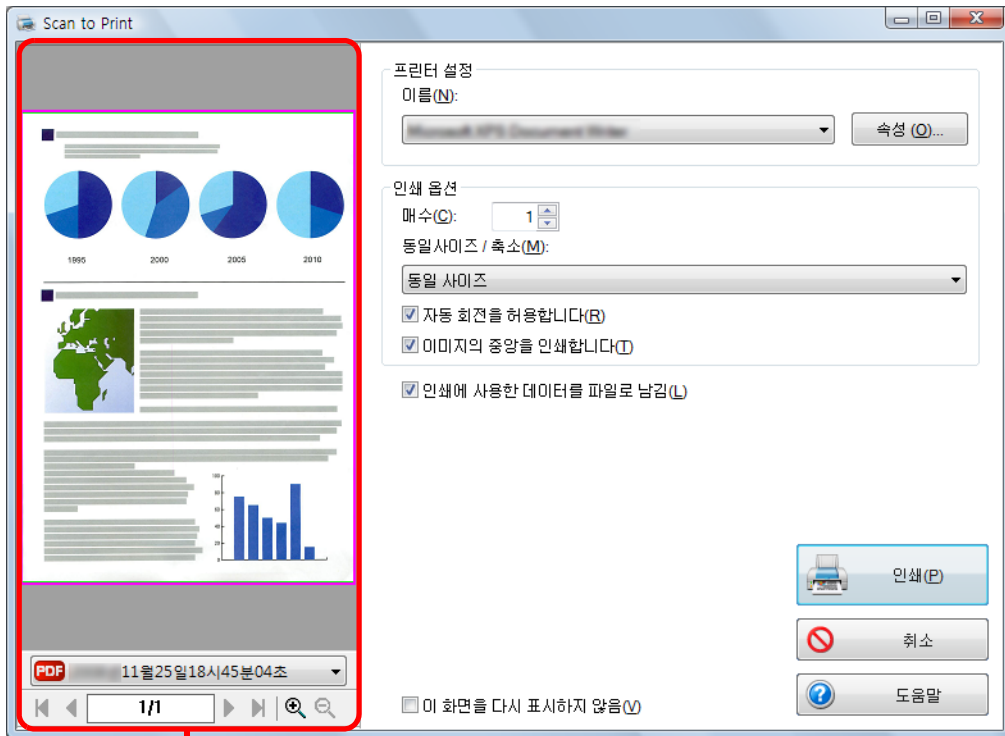

미리보기

8. [인쇄] 버튼을 클릭합니다.

⇒ 스캔 이미지가 인쇄됩니다.



- [Scan to Print] 대화상자가 표시될 때에는, 스캔을 시작할 수 없습니다. 다음 문서를 스캔하기 전 대화상자를 닫아 주십시오.
- [Scan to Print] 대화상자가 표시될 때에는, 다른 애플리케이션을 사용하여 스캔 이미지의 이동, 삭제, 이름을 변경하지 마십시오.

■ 사진 폴더에 파일 저장하기

이 단원에서는 " 사진 폴더 " 에 스캔 이미지를 JPEG 파일로 저장하는 방법에 대해서 설명하고 있습니다.

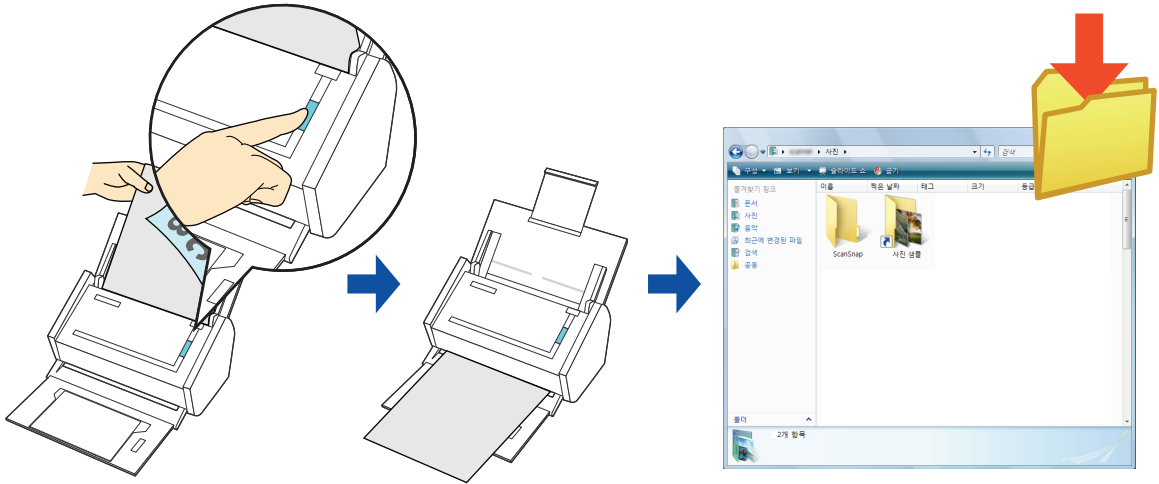

기본값으로 다음 폴더가 " 사진 폴더 " 로 설정됩니다.

- Windows 7/Windows Vista
장치명 (예. C) : \Users\ 사용자 이름 \ 사진 \ ScanSnap
- Windows XP/Windows 2000
장치명 (예. C) : \Documents and Settings\ 사용자 이름 \ My Documents \ 내 사진 \ ScanSnap

퀵 메뉴를 사용 또는 사용하지 않는 스캔 순서 및 스캔 이미지를 " 사진 폴더 " 에 저장하는 방법에 대한 보다 자세한 내용은, 다음을 참조해 주십시오.

- 퀵 메뉴를 사용할 경우 (→ [129 페이지](#))
- 퀵 메뉴를 사용하지 않을 경우 (→ [132 페이지](#))

퀵 메뉴를 사용할 경우



퀵 메뉴를 사용하려면, ScanSnap 설정 대화상자에서 [퀵 메뉴의 사용] 확인란을 선택해야 합니다.
 퀵 메뉴를 사용한 스캔 실행 방법에 대한 보다 자세한 정보는, " [퀵 메뉴를 사용할 경우](#) " (71 페이지) 를 참조해 주십시오.

1. ScanSnap 에 문서를 올려 놓습니다.

문서 올려 놓기에 대한 보다 자세한 내용은, " [문서 올려 놓기](#) " (31 페이지) 를 참조해 주십시오.

2. ScanSnap 의 [Scan] 버튼을 눌러 스캔을 시작합니다.

⇒ 스캔이 완료되면 퀵 메뉴가 표시됩니다.

3. [Scan to Picture Folder] 설정을 변경합니다. (어떤 설정도 변경하지 않을 경우에는, 순서 4.로 진행합니다)

1. [Scan to Picture Folder] 아이콘 에 마우스 커서를 이동한 뒤, [설정] 메뉴를 선택합니다.



⇒ [Scan to Picture Folder - 옵션] 대화상자가 표시됩니다.

2. 설정을 변경합니다.

[Scan to Picture Folder - 옵션] 대화상자에 대한 보다 자세한 내용은, ScanSnap Manager 도움말을 참조해 주십시오.

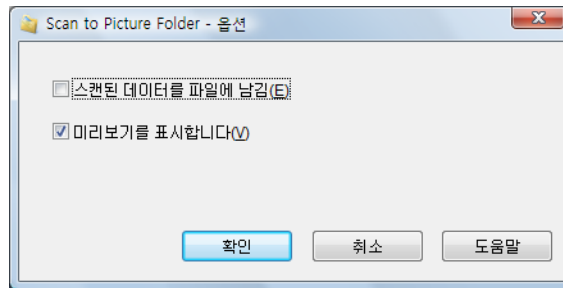

3. [Scan to Picture Folder - 옵션] 대화상자를 닫으려면 [확인] 버튼을 클릭합니다.

4. [Scan to Picture Folder] 아이콘을 클릭합니다.



⇒ [Scan to Picture Folder] 대화상자가 표시됩니다.

순서 3.에서, [미리보기를 표시합니다] 확인란의 설정을 해제하는 경우, 이미지 데이터가 사진 폴더에 직접 저장됩니다.

5. 미리보기 영역에서 스캔된 이미지를 확인합니다.

[Scan to Picture Folder] 대화상자에서, 파일명 및 저장 폴더를 변경하거나, [이미지 저장] 에서 지정된 폴더에 스캔 이미지를 저장할 수 있습니다.

[Scan to Picture Folder] 대화상자에 대한 보다 자세한 내용은, ScanSnap Manager 도움말을 참조해 주십시오.

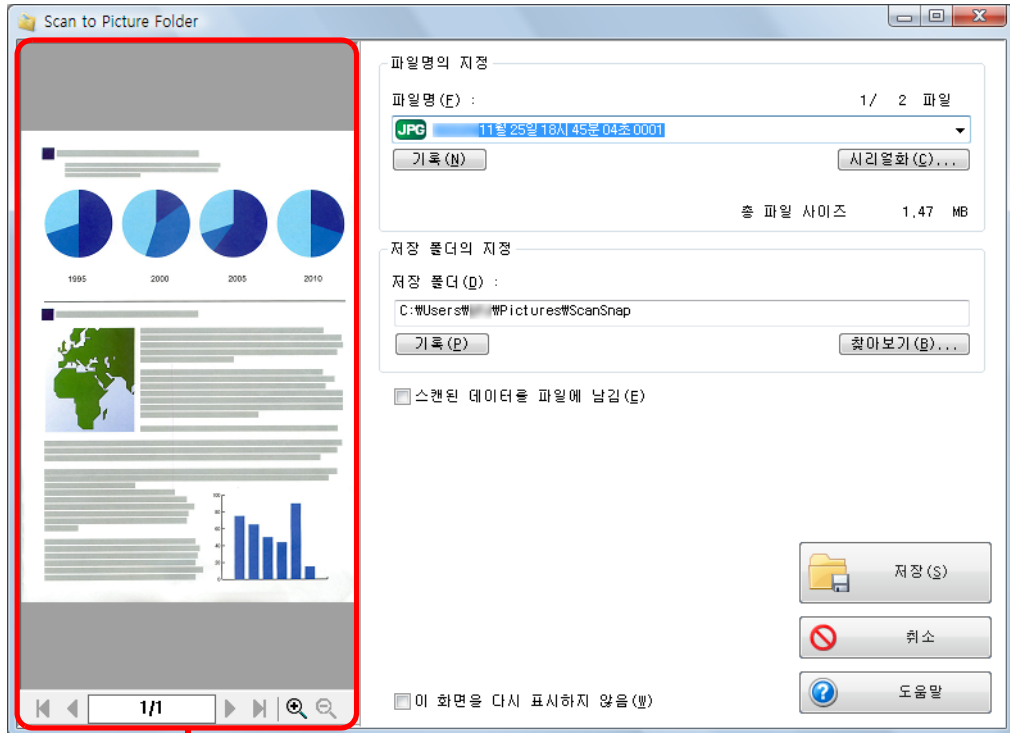

미리보기



[저장 폴더의 지정] 에서 이미지 데이터의 저장 폴더를 사진 폴더 이외의 폴더로 변경할 수 있습니다.

6. [저장] 버튼을 클릭합니다.

⇒ 스캔 이미지가 사진 폴더에 저장됩니다.



- 쿼크 메뉴가 표시되면 [Scan to Picture Folder] 대화상자를 닫기 전까지, 스캔을 시작할 수 없습니다. 다음 문서를 스캔하기 전에 [Scan to Picture Folder] 대화상을 닫아 주십시오.
- 쿼크 메뉴가 표시되면 [Scan to Picture Folder] 대화상자를 닫기 전까지, 다른 애플리케이션을 사용하여 스캔 이미지를 이동, 삭제 또는 이름 바꾸기를 실행하지 마십시오.

퀵 메뉴를 사용하지 않을 경우



퀵 메뉴를 사용하지 않으려면, ScanSnap 설정 대화상자에서 [퀵 메뉴의 사용] 확인란을 선택을 해제해야 합니다.
 퀵 메뉴를 사용하지 않는 스캔 실행 방법에 대한 보다 자세한 정보는, " [퀵 메뉴를 사용하지 않을 경우](#) " (76 페이지) 를 참조해 주십시오.

1. 오른쪽 클릭 메뉴에서 [Scan 버튼의 설정] 을 선택합니다.

오른쪽 클릭 메뉴에 대한 보다 자세한 내용은, " [오른쪽 클릭 메뉴](#) " (67 페이지) 을 참조해 주십시오.

⇒ ScanSnap 설정 대화상자가 표시됩니다.

2. [애플리케이션] 탭의 [애플리케이션] 드롭다운 목록에서, [Scan to Picture Folder] 를 선택합니다.



사용자 지정 설정을 프로필로 추가하는 경우, 다음 스캔 시부터 ScanSnap Manager 와 연동하는 애플리케이션을 [프로필] 드롭다운 목록 또는 왼쪽 클릭 메뉴에서 선택할 수 있습니다.
 프로필 추가 방법에 대한 보다 자세한 내용은, " [프로필 관리](#) " (87 페이지) 을 참조해 주십시오.

3. [Scan to Picture Folder] 설정을 변경합니다. (어떤 설정도 변경하지 않을 경우에는, 순서 4.로 진행합니다)

1. [애플리케이션의 설정] 버튼을 클릭합니다.

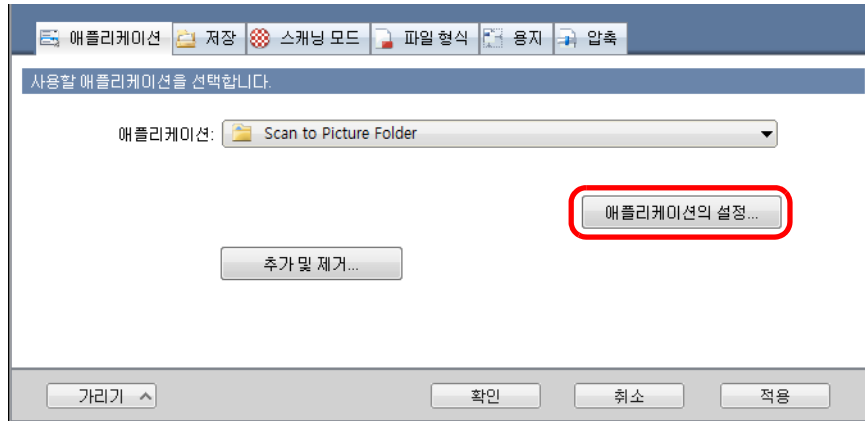

⇒ [Scan to Picture Folder – 옵션] 대화상자가 표시됩니다.

2. 설정을 변경합니다.

[Scan to Picture Folder – 옵션] 대화상자에 대한 보다 자세한 내용은, ScanSnap Manager 도움말을 참조해 주십시오.

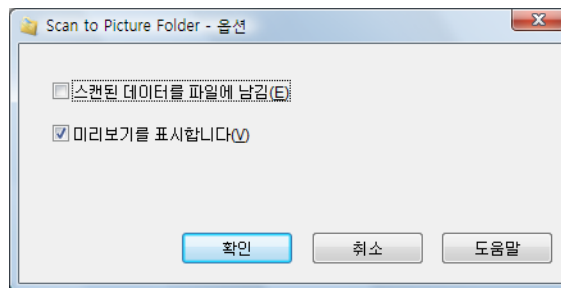

3. [Scan to Picture Folder – 옵션] 대화상자를 닫으려면 [확인] 버튼을 클릭합니다.

4. ScanSnap 설정 대화상자를 닫으려면 [확인] 버튼을 클릭합니다.

5. ScanSnap 에 문서를 올려 놓습니다.

문서 올려 놓기에 대한 보다 자세한 내용은, " 문서 올려 놓기 " (31 페이지) 를 참조해 주십시오.

6. ScanSnap 의 [Scan] 버튼을 눌러 스캔을 시작합니다.

⇒ 스캔이 완료되면 [Scan to Picture Folder] 대화상자가 표시됩니다.

순서 3.에서, [미리보기를 표시합니다] 확인란의 설정을 해제하는 경우, 이미지 데이터가 사진 폴더에 직접 저장됩니다.

7. 미리보기 영역에서 스캔된 이미지를 확인합니다.

[Scan to Picture Folder] 대화상자에서, 파일명 및 저장 폴더를 변경하거나, [이미지 저장] 에서 지정된 폴더에 스캔 이미지를 저장할 수 있습니다.

[Scan to Picture Folder] 대화상자에 대한 보다 자세한 내용은, ScanSnap Manager 도움말을 참조해 주십시오.

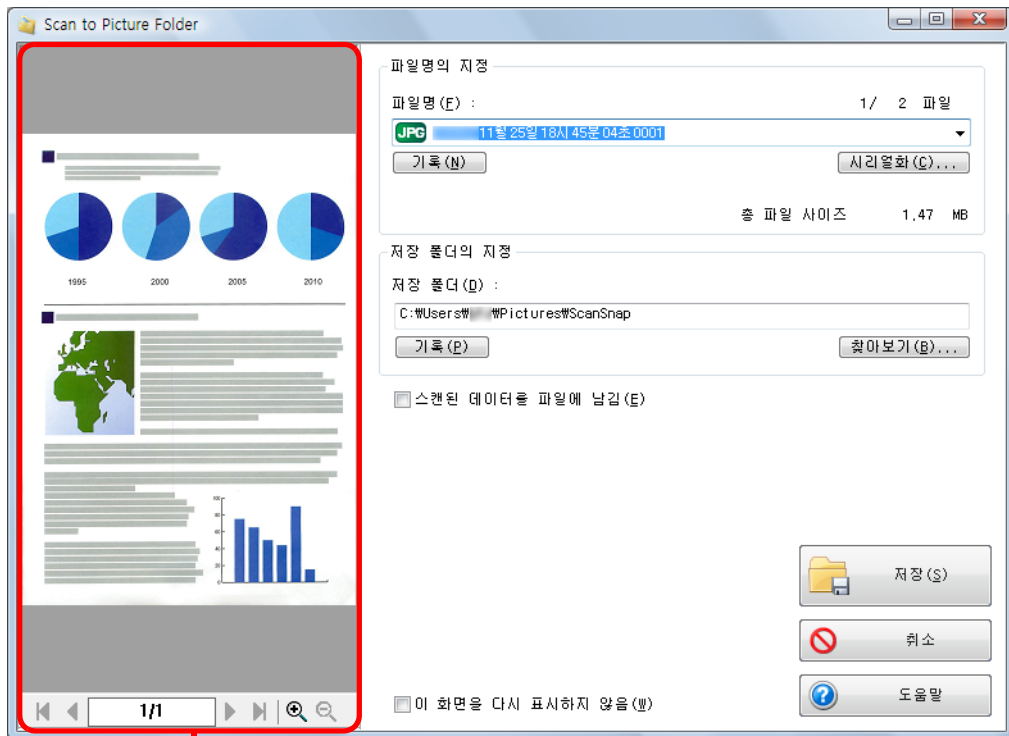

미리보기



[저장 폴더의 지정] 에서 이미지 데이터의 저장 폴더를 사진 폴더 이외의 폴더로 변경할 수 있습니다.

8. [저장] 버튼을 클릭합니다.

⇒ 스캔 이미지가 사진 폴더에 저장됩니다.



- [Scan to Picture Folder] 대화상자가 표시될 때에는, 스캔을 시작할 수 없습니다. 다음 문서를 스캔하기 전 대화상자를 닫아 주십시오.
- [Scan to Picture Folder] 대화상자가 표시될 때에는, 다른 애플리케이션을 사용하여 스캔 이미지의 이동, 삭제, 이름을 변경하지 마십시오.

■ Word/Excel/PowerPoint 문서로 변환하기

이 단원에서는 ScanSnap 에 첨부되어 있는 ABBYY FineReader for ScanSnap 을 사용하여, 스캔 이미지를 Word/Excel/PowerPoint 파일로 변환시키는 방법에 대해서 설명하고 있습니다.

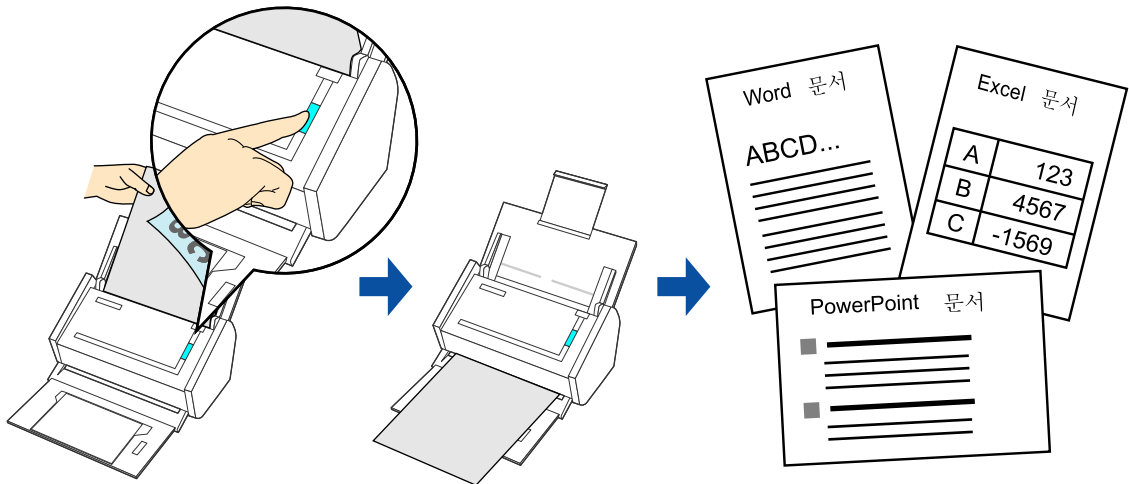

- 텍스트 인식을 위해서 다음의 애플리케이션이 컴퓨터에 설치되어야 합니다.
 - ABBYY FineReader for ScanSnap (ScanSnap 에 첨부되어 있음)
 - Word
 - Excel
 - PowerPoint
 - Office 공유 기능의 Visual Basic for Applications (Microsoft Office 의 표준 설치시에 동시에 설치됨)
- 애플리케이션을 설치하고 사용자 등록을 완료하지 않으면, Word, Excel 또는 PowerPoint 파일로 변환된 문서를 볼 수 없습니다. 사용하는 컴퓨터에서 변환된 문서를 보려면, 애플리케이션을 설치하고 사용자 등록을 완료해야 합니다.
- ABBYY FineReader for ScanSnap 은 Word, Excel 및 PowerPoint 의 다음 버전에서 사용할 수 있습니다.
 - Word: 2010 / 2007 / 2003 / 2002
 - Excel: 2010 / 2007 / 2003 / 2002
 - PowerPoint: 2010 / 2007 / 2003 / 2002
- Word, Excel 및 PowerPoint 작업 중에는 본 기능을 사용하지 마십시오. 또는, 본 기능이 실행되는 동안에는 Word, Excel, 및 PowerPoint 를 사용하지 마십시오. 그지 않으면, “ 피호출자가 호출을 거부했습니다.” 와 같은 오류 메시지가 표시될 수 있으며 변환 결과 문서가 표시되지 않을 수 있습니다.



ABBYY FineReader for ScanSnap의 OCR 기능에 대해서

- ABBYY FineReader for ScanSnap은 ScanSnap의 전용 애플리케이션입니다. 본 애플리케이션은 ScanSnap에서 작성된 PDF 파일에서 텍스트 인식을 실행할 수 있습니다. Adobe Acrobat 또는 기타 애플리케이션에서 작성된 PDF 파일의 텍스트 인식을 실행할 수 없습니다.
- 옵션 문자 인식 프로그램은 다음 특성을 가집니다. 텍스트 인식을 실행하기 전에, 다음의 가이드 라인에 따라 변환에 적합한 문서인지 확인하여 주시오.

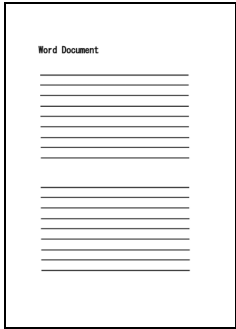
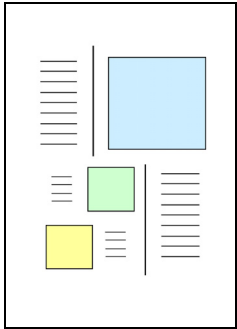
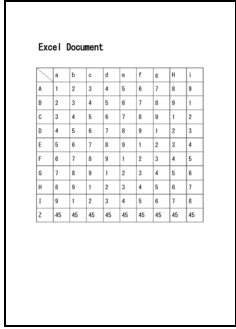
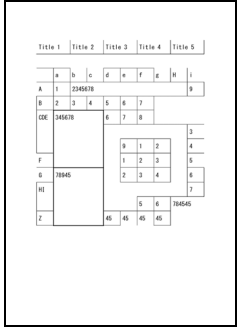
| 애플리케이션 | 변환에 적합 | 변환에 적합하지 않음 |
|---------------|---|---|
| Scan to Word | <p>문서 단락이 1 ~ 2 개의 행으로 단순한 레이아웃의 문서</p>  | <p>도면, 테이블, 문자가 섞여 있는 레이아웃이 복잡한 문서 (예. 카달로그, 잡지, 신문 등)</p>  |
| Scan to Excel | <p>바깥쪽 테두리가 없는 단순한 테이블이 포함된 문서</p>  | <p>다음을 포함하는 문서 :</p> <ul style="list-style-type: none"> - 경계선이 없는 테이블 - 복잡한 셀 형식이 포함된 테이블 - 서브 테이블이 포함된 복잡한 테이블 - 도표 - 그래프 - 사진 - 세로 텍스트  |

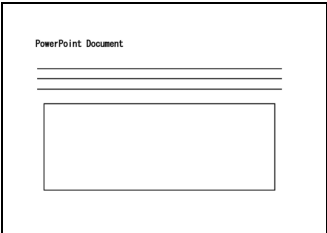
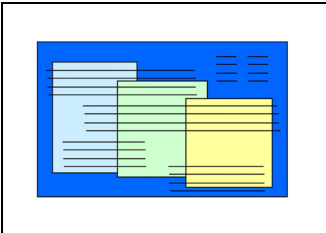
| 애플리케이션 | 변환에 적합 | 변환에 적합하지 않음 |
|------------------------------|---|--|
| <p>Scan to PowerPoint(R)</p> | <p>배경에 흰색 또는 옅은 색의 단 색으로 문자와 테이블로 구성 된 문서</p>  | <ul style="list-style-type: none"> - 문자에 도면 및 일러스트가 섞인 복잡한 레이아웃의 문서 - 사진 및 복잡한 무늬가 배경인 문서 - 문자보다 배경색이 진한 문서  |



- 다음 항목은 원본 문서 그대로 재현할 수 없습니다. Word, Excel, 또는 PowerPoint를 사용하여, 변환 결과를 확인하고 필요한 경우 편집하여 사용할 것을 장합니다.
 - 글꼴 및 문자 크기
 - 문자 간격 및 선 간격
 - 밑줄, 굵은 문자와 이탤릭체
 - 윗첨자 / 아랫첨자
- 다음 타입의 문서 (문자) 는 올바르게 인식되지 않을 수 있습니다. 칼라 모드를 변경하거나, 해상도를 높이면 보다 좋은 텍스트 인식 결과를 얻을 수 있습니다.
 - 손으로 직접 적은 문서
 - 작은 문자가 포함된 문서 (10 포인트 미만)
 - 비뿔어진 문서
 - 지정된 언어 이외의 언어로 적힌 문서
 - 불균일한 색상의 배경 위에 문자가 있는 문서
예. 그늘진 문자
 - 장식이 많은 문자가 있는 문서
예. 장식 문자 (엠보싱 / 윤곽선 처리)
 - 무늬가 있는 배경에 문자가 있는 문서
예. 그림과 도표에 겹치는 문자
 - 많은 문자가 밑줄 또는 테두리를 포함하는 문서
 - 복잡한 레이아웃과 이미지 노이즈를 가지는 문서
(이러한 문서의 인식 처리에는 시간이 더 걸립니다.)
- 긴 페이지 문서를 Word 파일로 변환할 때, 다음 메시지가 나타나고 변환 결과는 한 페이지 이상으로 나누어 질 수 있습니다.

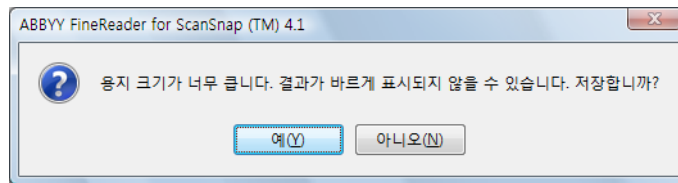

- Excel 파일로 변환할 때, 인식 결과가 65, 536 행을 초과하면 그 이상의 결과는 출력되지 않습니다.
- Excel 파일로 변환하는 경우, 문서 전체의 레이아웃 정보, 도면과 그래프 및 높이 / 너비의 정보는 재현할 수 없습니다. 표 및 문자열만을 재현합니다.
- PowerPoint 문서로 변환하는 경우, 배경 색 및 모형은 재현되지 않습니다.
- 문서의 앞뒤 또는 가로 방향이 올바르게 변환되지 않을 수 있습니다. [이미지 방향을 자동으로 보정합니다] 확인란을 선택하거나 (223 페이지), 문서를 세로 방향에서 앞면이 밑으로 오도록 올려 놓습니다.
- ScanSnap 설정 대화상자에서, [파일 형식] 탭 → [옵션]에서 [설정 페이지마다 PDF 파일을 만듭니다] 확인란을 선택하여도 변환 결과는 하나의 파일로 저장됩니다.



ABBYY FineReader for ScanSnap 설정 대화상자에서 Word, Excel 또는 PowerPoint 문서로 변환시킬 때 설정을 변경할 수 있습니다.

다음 대화상자를 표시하려면, [시작] 메뉴 → [모든 프로그램] → [ABBYY FineReader for ScanSnap (TM) 4.1] → [ABBYY FineReader for ScanSnap (TM) 4.1] 을 선택합니다.

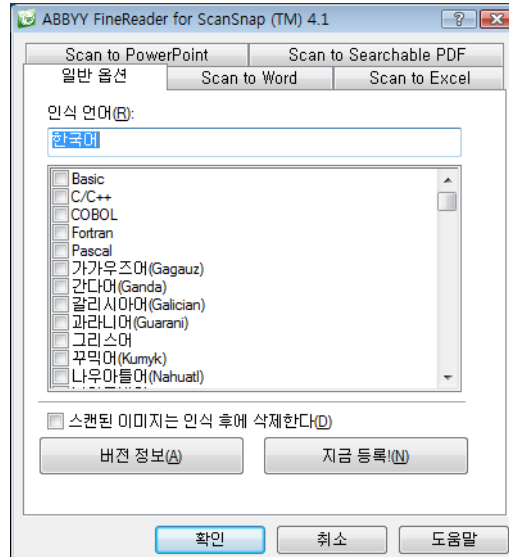

스캔 설정 방법에 대한 보다 자세한 내용은, ABBYY FineReader for ScanSnap 유저 가이드를 참조해 주십시오.

퀵 메뉴를 사용 또는 사용하지 않는 스캔 순서 및 스캔 이미지의 Word/Excel/PowerPoint 파일의 변환에 대한 보다 자세한 내용은, 다음을 참조해 주십시오.

- 퀵 메뉴를 사용할 경우 (→ [140 페이지](#))
- 퀵 메뉴를 사용하지 않을 경우 (→ [142 페이지](#))

퀵 메뉴를 사용할 경우



퀵 메뉴를 사용하려면, ScanSnap 설정 대화상자에서 [퀵 메뉴의 사용] 확인란을 선택해야 합니다.
 퀵 메뉴를 사용한 스캔 실행 방법에 대한 보다 자세한 정보는, " [퀵 메뉴를 사용할 경우](#) " (71 페이지) 를 참조해 주십시오.

1. ScanSnap 에 문서를 올려 놓습니다.

문서 올려 놓기에 대한 보다 자세한 내용은, " [문서 올려 놓기](#) " (31 페이지) 를 참조해 주십시오.

2. ScanSnap 의 [Scan] 버튼을 눌러 스캔을 시작합니다.



ScanSnap 설정 대화상자의 [스캐닝 모드] 탭에서 [이미지 화질] 을 [자동 해상도] 또는 [Super Fine] 으로 선택할 것을 권장합니다.

⇒ 스캔이 완료되면 퀵 메뉴가 표시됩니다.

3. [Scan to Word], [Scan to Excel] 또는 [Scan to PowerPoint (R)] 아이콘을 클릭합니다.



- ScanSnap 설정 대화상자의 [파일 형식] 탭에서 [파일 형식] 드롭다운 목록에 [JPEG (*.jpg)] 가 선택되는 경우, 스캔 이미지를 Word, Excel 또는 PowerPoint 파일로 환할 수 없습니다.
- 퀵 메뉴가 표시될 때에는 스캔을 시작할 수 없습니다. 변환이 완료된 뒤, 다음 문서를 스캔하여 주십시오.
- 퀵 메뉴가 표시될 때에는, 다른 애플리케이션을 사용하여 스캔 이미지의 이동, 삭제, 이름을 변경하지 마십시오.

⇒ 다음 화면이 표시되며, 변환이 시작됩니다.

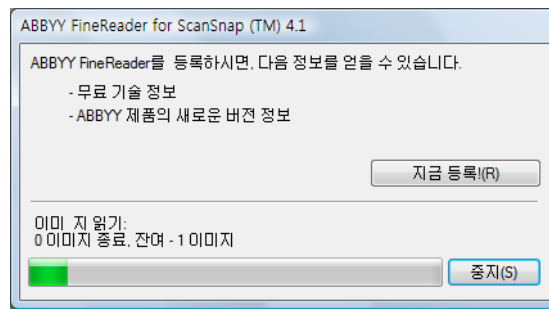

⇒ 변환이 완료되면, Word, Excel, 또는 PowerPoint가 시작되며, 변환 결과가 표시됩니다.



Word, Excel 또는 PowerPoint가 설치되지 않은 컴퓨터 환경에서는, 변환이 완료되면 스캔 이미지는 다음 형식의 하나로 저장됩니다.

- Scan to Word: RTF 형식 (. rtf)
- Scan to Excel: XLS 형식 (. xls)
- Scan to PowerPoint: PPT 형식 (. ppt)

퀵 메뉴를 사용하지 않을 경우



퀵 메뉴를 사용하지 않으려면, ScanSnap 설정 대화상자에서 [퀵 메뉴의 사용] 확인란을 선택을 해제해야 합니다.

퀵 메뉴를 사용하지 않는 스캔 실행 방법에 대한 보다 자세한 정보는, " 퀵 메뉴를 사용하지 않을 경우 " (76 페이지) 를 참조해 주십시오.

1. 오른쪽 클릭 메뉴에서 [Scan 버튼의 설정] 을 선택합니다.

오른쪽 클릭 메뉴에 대한 보다 자세한 내용은, " 오른쪽 클릭 메뉴 " (67 페이지) 을 참조해 주십시오.

⇒ ScanSnap 설정 대화상자가 표시됩니다.

2. [애플리케이션] 탭의 [애플리케이션] 드롭다운 목록에서, [ABBY Scan to Word], [ABBY Scan to Excel], 또는 [ABBY Scan to PowerPoint(R)] 를 선택합니다.



- ScanSnap 설정 대화상자의 [스캐닝 모드] 탭에서 [이미지 화질] 을 [자동 해상도] 또는 [Super Fine] 으로 선택할 것을 권장합니다.
- 다음을 선택할 때 ScanSnap Manager 는 [ABBY Scan to Word], [ABBY Scan to Excel] 또는 [ABBY Scan to PowerPoint (R)] 와 연동할 수 있습니다.
 - [프로필] 드롭다운 목록에서 [ABBY Scan to Word], [ABBY Scan to Excel], 또는 [ABBY Scan to PowerPoint (R)]
 - 왼쪽 클릭 메뉴에서 [ABBY Scan to Word], [ABBY Scan to Excel], 또는 [ABBY Scan to PowerPoint (R)]

3. ScanSnap 설정 대화상자를 닫으려면 [확인] 버튼을 클릭합니다.

4. ScanSnap 에 문서를 올려 놓습니다.

문서 올려 놓기에 대한 보다 자세한 내용은, " 문서 올려 놓기 " (31 페이지) 를 참조해 주십시오.

5. ScanSnap 의 [Scan] 버튼을 눌러 스캔을 시작합니다.

⇒ 스캔이 완료되면, 다음 화면이 표시되고, 변환이 시작됩니다.

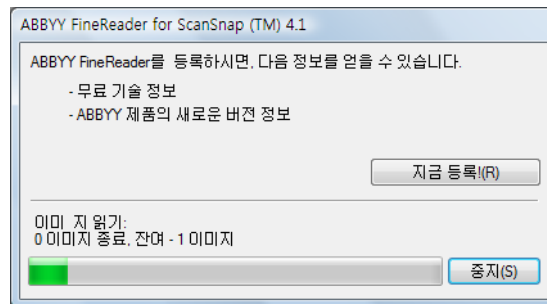

⇒ 변환이 완료되면, Word, Excel, 또는 PowerPoint가 시작되며, 변환 결과가 표시됩니다.



Word, Excel 또는 PowerPoint 가 설치되는 않은 컴퓨터 환경에서는, 변환이 완료되면 스캔 이미지는 다음 형식의 하나로 저장됩니다.

- Scan to Word: RTF 형식 (. rtf)
- Scan to Excel: XLS 형식 (. xls)
- Scan to PowerPoint: PPT 형식 (. ppt)

■ CardMinder 에 명함 저장하기

이 단원에서는 명함 이미지의 저장 방법 및 CardMinder 와 관련된 정보에 대해서 설명하고 있습니다.

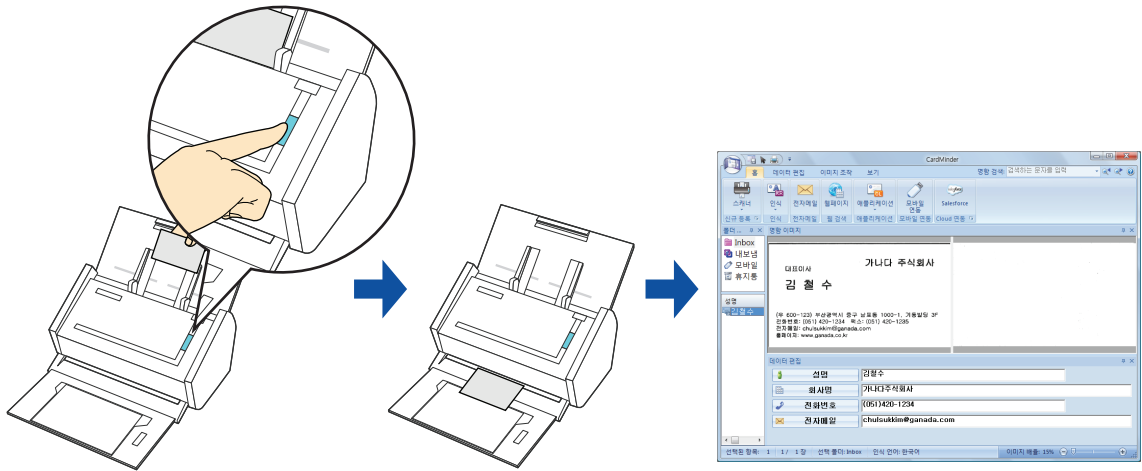

- 명함의 스캔 이미지를 CardMinder 에 저장한 경우에는, [빈 페이지를 자동으로 제거합니다] 가 선택되어도 빈 페이지가 제거되지 않습니다.
- 빈 페이지를 포함하여 최대 1,000 까지, CardMinder 에 한 번에 저장할 수 있습니다.

퀵 메뉴의 사용 또는 사용하지 않는 스캔 순서 및 CardMinder 를 사용한 명함 관리 방법에 대한 보다 자세한 내용은, 다음을 참조해 주십시오.

- 퀵 메뉴를 사용할 경우 (→ [145 페이지](#))
- 퀵 메뉴를 사용하지 않을 경우 (→ [147 페이지](#))

퀵 메뉴를 사용할 경우



퀵 메뉴를 사용하려면, ScanSnap 설정 대화상자에서 [퀵 메뉴의 사용] 확인란을 선택해야 합니다.

퀵 메뉴를 사용한 스캔 실행 방법에 대한 보다 자세한 정보는, " [퀵 메뉴를 사용할 경우](#) " (71 페이지) 를 참조해 주십시오.

1. ScanSnap 에 명함을 올려 놓습니다.

- 명함의 앞면이 위로 오도록 ADF 용지 쉼트 (커버) 에 올려 놓습니다.
- 여러 장의 명함을 스캔하려면, 포개서 올려 놓아 주십시오.
- 사이드 가이드와 명함 사이에 빈 공간이 생기지 않도록 주의하여 주십시오.

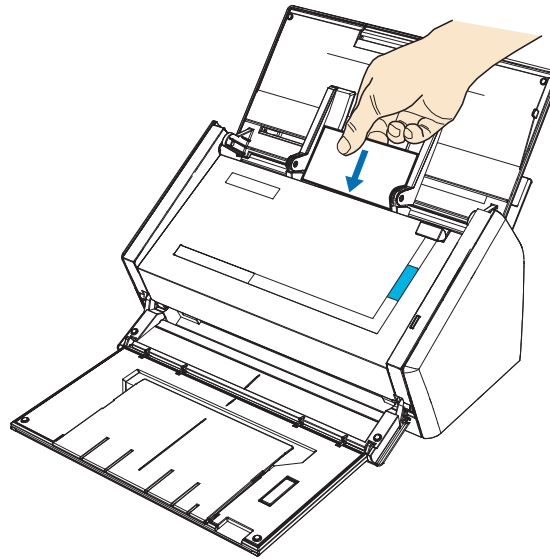

2. ScanSnap 의 [Scan] 버튼을 눌러 스캔을 시작합니다.



ScanSnap 설정 대화상자의 [스캐닝 모드] 탭에서 [이미지 화질] 을 [자동 해상도] 또는 [Super Fine] 으로 선택할 것을 권장합니다. [이미지 화질] 이 [Excellent] 설정되면 ScanSnap Manager 는 CardMinder 와 연동할 수 없습니다.

⇒ 스캔이 완료되면 퀵 메뉴가 표시됩니다.

3. [Scan to CardMinder] 아이콘을 클릭합니다.



- 쿼크 메뉴가 표시될 때에는 스캔을 시작할 수 없습니다. ScanSnap Manager 와 CardMinder 의 연동이 완료된 뒤, 다른 문서를 스캔하여 주십시오.
- 쿼크 메뉴가 표시될 때에는, 다른 애플리케이션을 사용하여 스캔 이미지의 이동, 삭제, 이름을 변경하지 마십시오.

⇒ CardMinder 화면이 표시됩니다.

4. 스캔된 명함 이미지와 텍스트 인식 결과를 확인합니다.

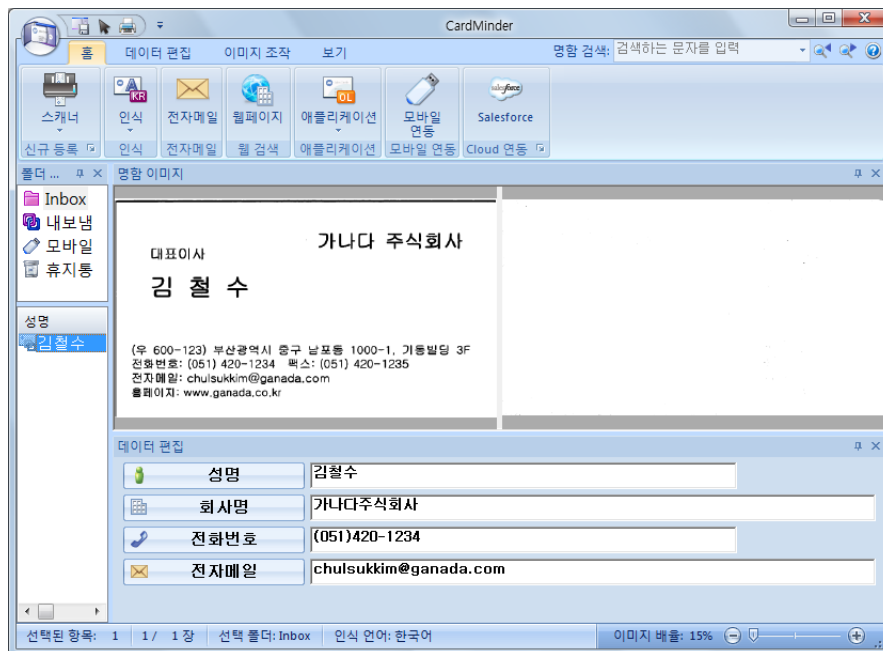

CardMinder 의 기능 및 사용 방법에 대한 보다 자세한 정보는, CardMinder 유저 가이드와 CardMinder 도움말을 참조해 주십시오.

клик 메뉴를 사용하지 않을 경우



клик 메뉴를 사용하지 않으려면, ScanSnap 설정 대화상자에서 [클릭 메뉴의 사용] 확인란을 선택을 해제해야 합니다.
 클릭 메뉴를 사용하지 않는 스캔 실행 방법에 대한 보다 자세한 정보는, " 클릭 메뉴를 사용하지 않을 경우 " (76 페이지) 를 참조해 주십시오.

1. 오른쪽 클릭 메뉴에서 [Scan 버튼의 설정] 을 선택합니다.

오른쪽 클릭 메뉴에 대한 보다 자세한 내용은, " 오른쪽 클릭 메뉴 " (67 페이지) 을 참조해 주십시오.

⇒ ScanSnap 설정 대화상자가 표시됩니다.

2. [애플리케이션] 탭의 [애플리케이션] 드롭다운 목록에서 [CardMinder] 를 선택합니다.



ScanSnap 설정 대화상자의 [스캐닝 모드] 탭에서 [이미지 화질] 을 [자동 해상도] 또는 [Super Fine] 으로 선택할 것을 권장합니다. [이미지 화질] 이 [Excellent] 설정되면 ScanSnap Manager 는 CardMinder 와 연동할 수 없습니다.



다음을 선택할 때 ScanSnap Manager 는 [CardMinder] 와 연동됩니다.

- ScanSnap 설정 대화상자의 [프로필] 드롭다운 목록에서 [CardMinder]
- 왼쪽 클릭 메뉴에서 [CardMinder]

3. ScanSnap 설정 대화상자를 닫으려면 [확인] 버튼을 클릭합니다.

4. ScanSnap 에 명함을 올려 놓습니다.

- 명함의 앞면이 위로 오도록 ADF 용지 쉼트 (커버) 에 올려 놓습니다.
- 여러 장의 명함을 스캔하려면, 포개서 올려 놓아 주십시오.
- 사이드 가이드와 명함 사이에 빈 공간이 생기지 않도록 주의하여 주십시오.

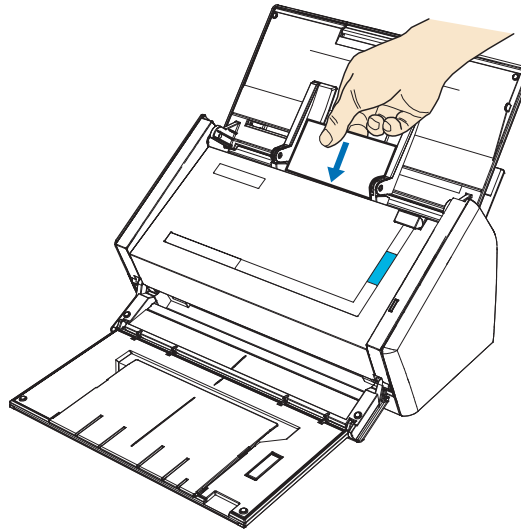

5. ScanSnap 의 [Scan] 버튼을 눌러 스캔을 시작합니다.

⇒ CardMinder 화면이 표시됩니다.

6. 스캔된 명함 이미지와 텍스트 인식 결과를 확인합니다.

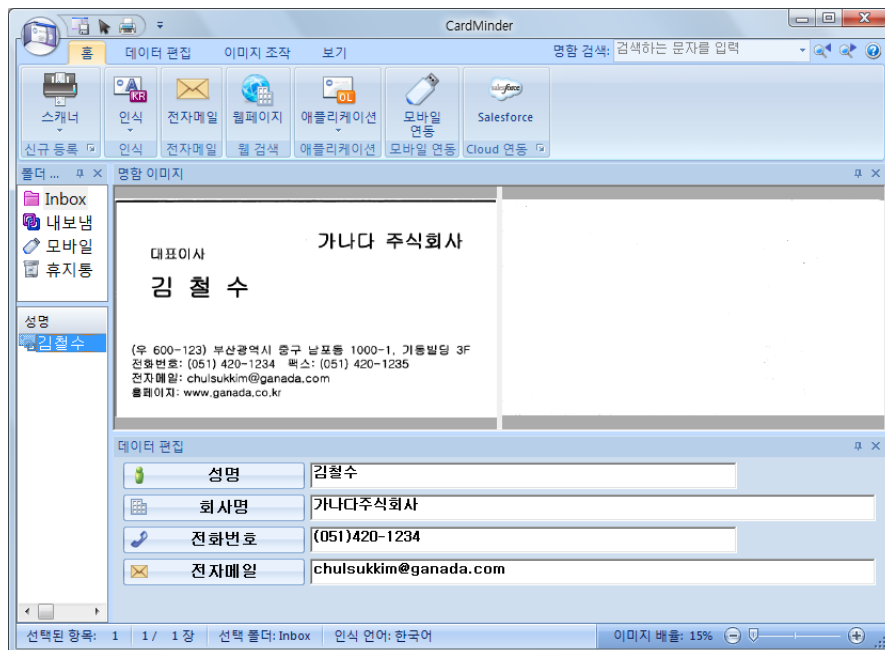

CardMinder 의 기능 및 사용 방법에 대한 보다 자세한 정보는, CardMinder 유저 가이드와 CardMinder 도움말을 참조해 주십시오.

■ SharePoint 에 데이터 저장하기

이 단원에서는 SharePoint 와 Office Live 에 스캔 이미지를 저장하는 방법에 대해서 설명하고 있습니다.

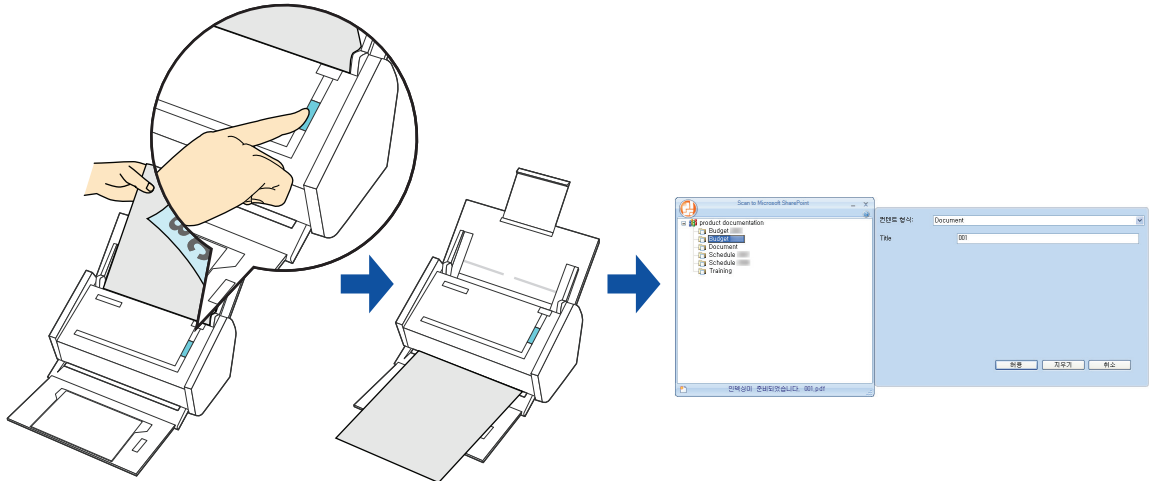

- SharePoint 또는 Office Live 에 큰 파일을 저장하려면, SharePoint 또는 Office Live 의 설정을 시스템 관리자 변경할 필요가 있습니다.
- Scan to Microsoft SharePoint 를 처음으로 시작할 때, SharePoint 사이트에 등록해야 합니다. 한 번 SharePoint 에 등록되면, 그 다음 시작 시부터 ScanSnap Manager 는 자동으로 그 사이트에 연결됩니다.
보다 자세한 내용은 Scan to Microsoft SharePoint 유저 가이드를 참조해 주십시오.

퀵 메뉴를 사용 또는 사용하지 않는 스캔 순서 및 지정된 폴더에 스캔 이미지를 SharePoint/Office Live 에 저장하는 방법에 대한 보다 자세한 내용은, 다음을 참조해 주십시오.

- 퀵 메뉴를 사용할 경우 (→ [150 페이지](#))
- 퀵 메뉴를 사용하지 않을 경우 (→ [153 페이지](#))

퀵 메뉴를 사용할 경우



퀵 메뉴를 사용하려면, ScanSnap 설정 대화상자에서 [퀵 메뉴의 사용] 확인란을 선택해야 합니다.
 퀵 메뉴를 사용한 스캔 실행 방법에 대한 보다 자세한 정보는, " [퀵 메뉴를 사용할 경우](#) " (71 페이지) 를 참조해 주십시오.

1. ScanSnap 에 문서를 올려 놓습니다.

문서 올려 놓기에 대한 보다 자세한 내용은, " [문서 올려 놓기](#) " (31 페이지) 를 참조해 주십시오.

2. ScanSnap 의 [Scan] 버튼을 눌러 스캔을 시작합니다.

⇒ 스캔이 완료되면 퀵 메뉴가 표시됩니다.

3. [Scan to SharePoint] 설정을 변경합니다. (어떤 설정도 변경하지 않을 경우에는, 순서 4.로 진행합니다.)

1. [Scan to SharePoint] 아이콘  에 마우스 커서를 이동한 뒤, [설정] 메뉴를 선택합니다.



⇒ [Scan to SharePoint - 옵션] 대화상자가 표시됩니다.

2. 설정을 변경합니다.

[Scan to SharePoint - 옵션] 대화상자에 대한 보다 자세한 내용은, ScanSnap Manager 도움말을 참조해 주십시오.

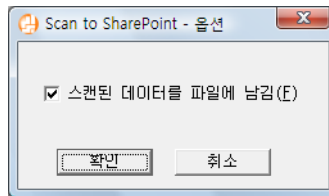

3. [Scan to SharePoint - 옵션] 대화상자를 닫으려면 [확인] 버튼을 클릭합니다.

4. [Scan to SharePoint] 아이콘을 클릭합니다.



- 쿼크 메뉴가 표시될 때에는 스캔을 시작할 수 없습니다. ScanSnap Manager 와 Microsoft SharePoint 의 연동이 완료된 뒤, 다른 문서를 스캔하여 주십시오.
- 쿼크 메뉴가 표시될 때에는, 다른 애플리케이션을 사용하여 스캔 이미지의 이동, 삭제, 이름을 변경하지 마십시오.

⇒ Scan to Microsoft SharePoint 가 시작됩니다.

5. 스캔 이미지를 저장합니다.

●SharePoint 에 저장하기

1. 스캔 이미지를 저장할 폴더를 선택합니다.
2. Scan to Microsoft SharePoint 인덱스 창에는 타이틀의 정보를 입력하고, [허용] 버튼을 클릭합니다.

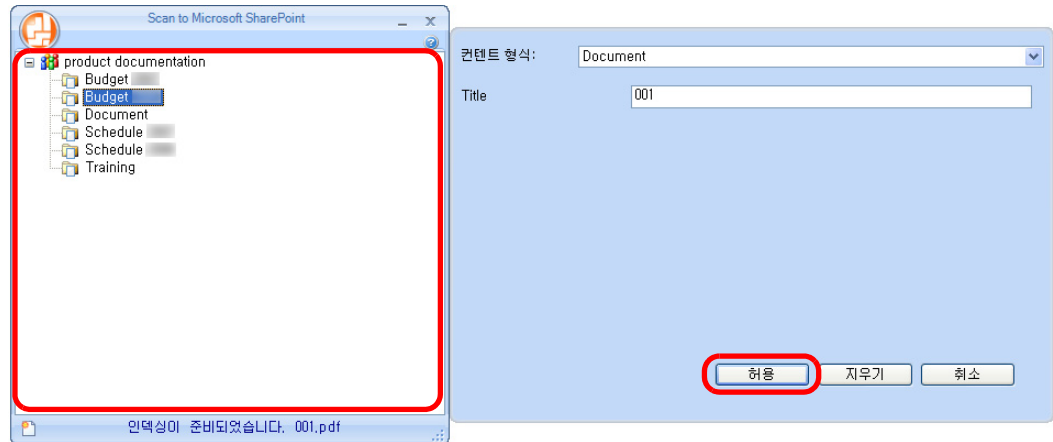

⇒ 스캔 이미지가 지정된 폴더에 저장됩니다.

●Office Live 에 저장하기



국가별로 지원되는 Office Live 가 다릅니다. 자세한 내용은 Office Live 웹사이트를 참조해 주십시오.



보다 자세한 내용은 Scan to Microsoft SharePoint 유저 가이드를 참조해 주십시오.

퀵 메뉴를 사용하지 않을 경우



퀵 메뉴를 사용하지 않으려면, ScanSnap 설정 대화상자에서 [퀵 메뉴의 사용] 확인란을 선택을 해제해야 합니다.
 퀵 메뉴를 사용하지 않는 스캔 실행 방법에 대한 보다 자세한 정보는, " [퀵 메뉴를 사용하지 않을 경우](#) " (76 페이지) 를 참조해 주십시오.

1. 오른쪽 클릭 메뉴에서 [Scan 버튼의 설정] 을 선택합니다.

오른쪽 클릭 메뉴에 대한 보다 자세한 내용은, " [오른쪽 클릭 메뉴](#) " (67 페이지) 을 참조해 주십시오.

⇒ ScanSnap 설정 대화상자가 표시됩니다.

2. [애플리케이션] 탭의 [애플리케이션] 드롭다운 목록에서 [Scan to SharePoint] 를 선택합니다.

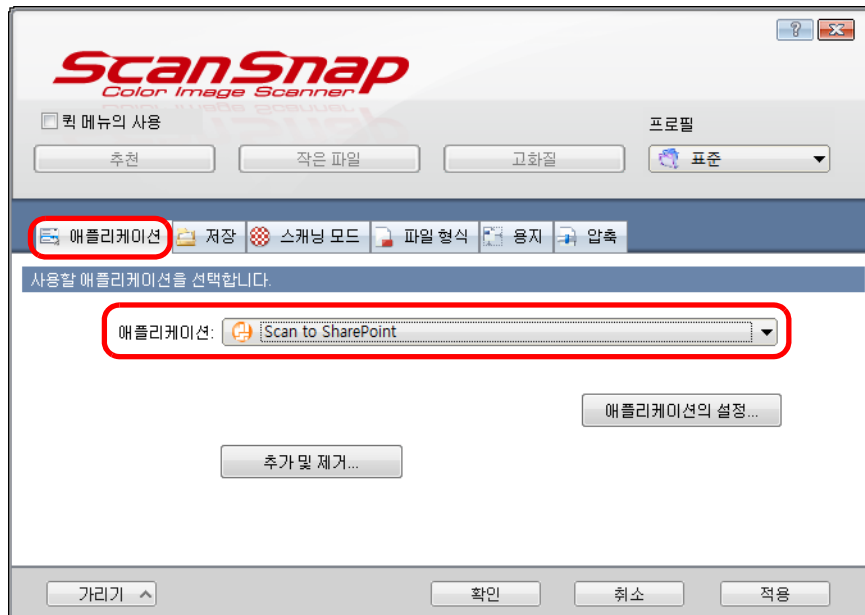

사용자 지정 설정을 프로필로 추가하는 경우, 다음 스캔 시부터 ScanSnap Manager 와 연동하는 애플리케이션을 [프로필] 드롭다운 목록 또는 왼쪽 클릭 메뉴에서 선택할 수 있습니다.
 프로필 추가 방법에 대한 보다 자세한 내용은, " [프로필 관리](#) " (87 페이지) 을 참조해 주십시오.

3. [Scan to SharePoint] 설정을 변경합니다. (어떤 설정도 변경하지 않을 경우에는, 순서 4.로 진행합니다.)

1. [애플리케이션의 설정] 버튼을 클릭합니다.

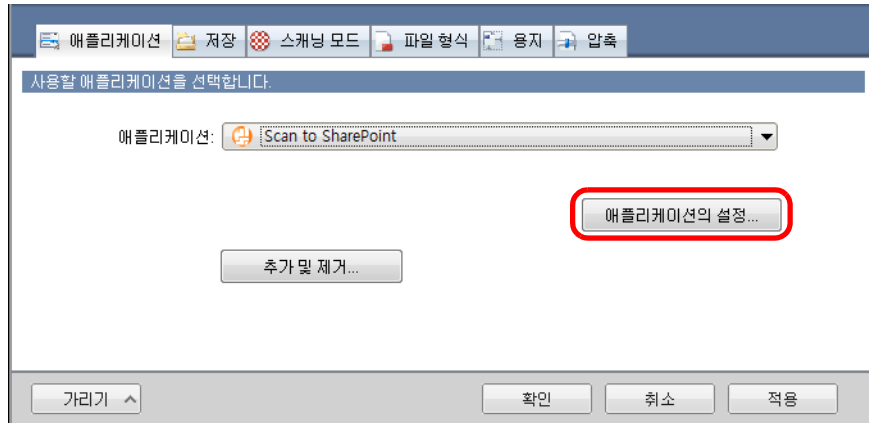

⇒ [Scan to SharePoint - 옵션] 대화상자가 표시됩니다.

2. 설정을 변경합니다.

[Scan to SharePoint - 옵션] 대화상자에 대한 보다 자세한 내용은, ScanSnap Manager 도움말을 참조해 주십시오.

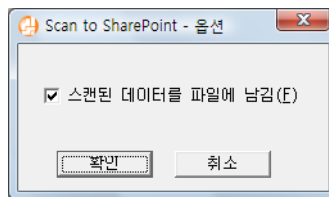

3. [Scan to SharePoint - 옵션] 대화상자를 닫으려면 [확인] 버튼을 클릭합니다.

4. ScanSnap 설정 대화상자를 닫으려면 [확인] 버튼을 클릭합니다.

5. ScanSnap 에 문서를 올려 놓습니다.

문서 올려 놓기에 대한 보다 자세한 내용은, " 문서 올려 놓기 " (31 페이지) 를 참조해 주십시오.

6. ScanSnap 의 [Scan] 버튼을 눌러 스캔을 시작합니다.

⇒ 스캔이 완료되면 Scan to Microsoft SharePoint 가 시작됩니다.

7. 스캔 이미지를 저장합니다.

●SharePoint 에 저장하기

1. 스캔 이미지를 저장할 폴더를 선택합니다.
2. Scan to Microsoft SharePoint 인덱스 창에는 타이틀의 정보를 입력하고, [허용] 버튼을 클릭합니다.

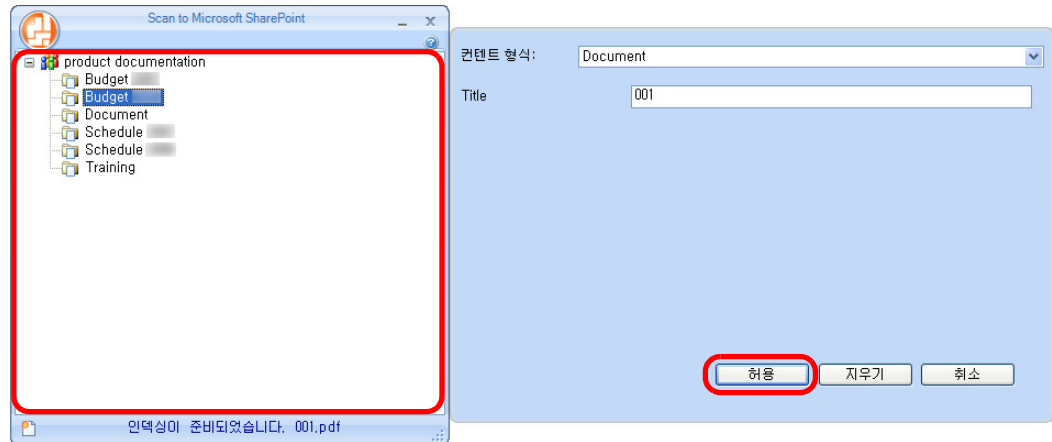

⇒ 스캔 이미지가 지정된 폴더에 저장됩니다.

●Office Live 에 저장하기



국가별로 지원되는 Office Live 가 다릅니다. 자세한 내용은 Office Live 웹사이트를 참조해 주십시오.



보다 자세한 내용은 Scan to Microsoft SharePoint 유저 가이드를 참조해 주십시오.

■ Rack2-Filer 에 저장하기

이 단원에서는 Rack2-Filer 평가판 (ScanSnap 에 첨부됨) 또는 Rack2-Filer (V5.0 이상 권장 / 첨부된 모델 또는 별도로 판매됨)에 스캔 이미지를 PDF 파일로 저장하는 방법에 대해서 설명하고 있습니다.

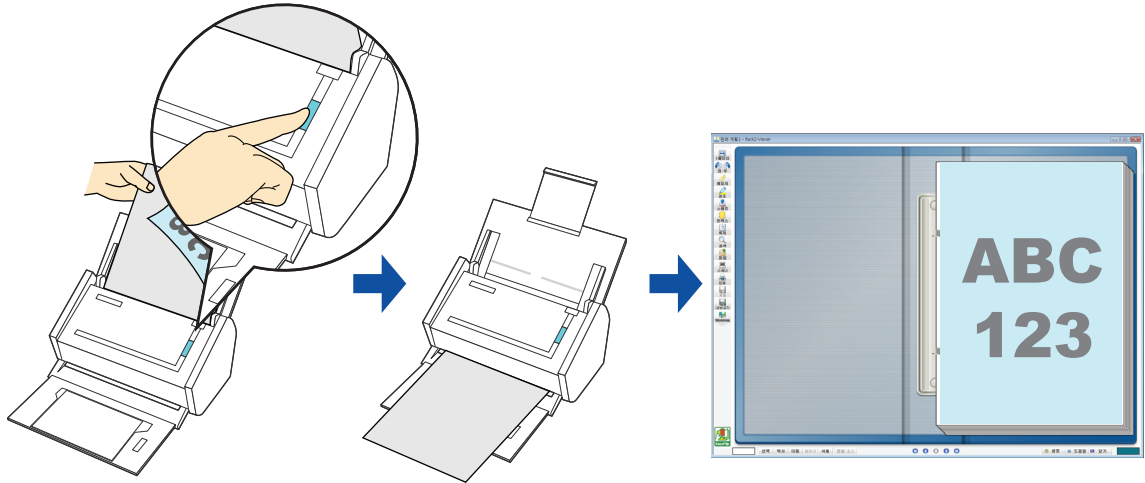

- 이 기능을 사용하기 위해서는 Rack2-Filer 평가판 (ScanSnap 에 포함됨) 또는 Rack2-Filer (v5.0 이상 권장 / 첨부된 모델 또는 별도로 판매됨) 가 필요합니다.
Rack2-Filer 는 종이 문서 또는 전자 문서를 PDF 파일로 변환하거나, 컴퓨터에서 관리하는 소프트웨어입니다. 문서를 묶어서 책장에 보관해 두면서 관리고, 책과 같이 페이지를 넘기면서 열람할 수 있습니다.
- 스캔 이미지를 Rack2-Filer 에 저장하는 경우, 다음의 설정은 ScanSnap Manager 에서 사용할 수 없습니다.
 - 스캔 후 파일명을 변경함
 - 칼라 고압축

퀵 메뉴를 사용 또는 사용하지 않는 스캔 순서 및 스캔 이미지를 Rack2-Filer 에 저장하는 방법에 대한 보다 자세한 내용은, 다음을 참조해 주십시오.

- 퀵 메뉴를 사용할 경우 (→ [157 페이지](#))
- 퀵 메뉴를 사용하지 않을 경우 (→ [159 페이지](#))

퀵 메뉴를 사용할 경우



퀵 메뉴를 사용하려면, ScanSnap 설정 대화상자에서 [퀵 메뉴의 사용] 확인란을 선택해야 합니다.
 퀵 메뉴를 사용한 스캔 실행 방법에 대한 보다 자세한 정보는, " [퀵 메뉴를 사용할 경우](#) " (71 페이지) 를 참조해 주십시오.

1. ScanSnap 에 문서를 올려 놓습니다.

문서 올려 놓기에 대한 보다 자세한 내용은, " [문서 올려 놓기](#) " (31 페이지) 를 참조해 주십시오.

2. ScanSnap 의 [Scan] 버튼을 눌러 스캔을 시작합니다.

⇒ 스캔이 완료되면 퀵 메뉴가 표시됩니다.

3. [Scan to Rack2-Filer] 설정을 변경합니다. (어떤 설정도 변경하지 않을 경우에는, 순서 4.로 진행합니다)

1. [Scan to Rack2-Filer] 아이콘  에 마우스 커서를 이동한 뒤, [설정] 메뉴를 선택합니다.



⇒ [ScanSnap - > Rack2] 대화상자가 표시됩니다.

2. 설정을 변경합니다.

이 대화상자에서, 스캔 이미지를 저장할 장소를 지정합니다.

[ScanSnap -> Rack2] 대화상자에 대한 보다 자세한 내용은, Rack2-Filer 도움말을 참조해 주십시오. [ScanSnap -> Rack2] 대화상자의 [도움말] 버튼을 클릭하여 Rack2-Filer 도움말을 표시합니다.

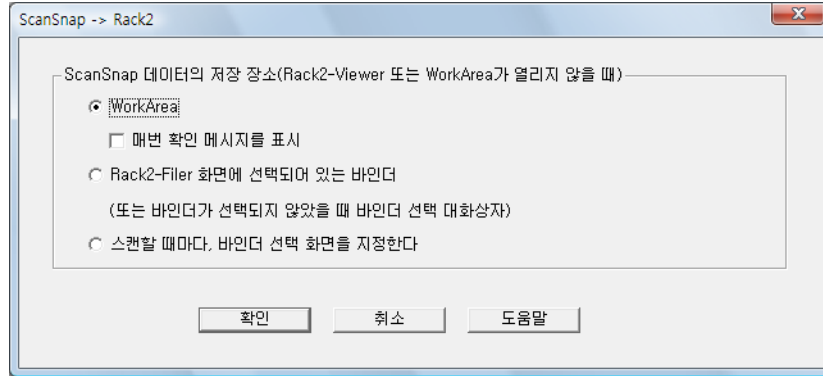

3. [확인] 버튼을 클릭하여 [ScanSnap -> Rack2] 대화상자를 닫습니다.

4. [Scan to Rack2-Filer] 아이콘을 클릭합니다.



- ScanSnap 설정 대화상자의 [파일 형식] 탭에서 [파일 형식] 드롭다운 목록에 [JPEG (*.jpg)] 가 선택되는 경우, Rack2-Filer 에 이미지를 저장할 수 없습니다.
- 퀵 메뉴가 표시될 때에는 스캔을 시작할 수 없습니다. 다른 문서를 스캔하기 전에 스캔 이미지는 Rack2-Filer 에 저장됩니다.
- 퀵 메뉴가 표시될 때에는, 다른 애플리케이션을 사용하여 스캔 이미지의 이동, 삭제, 이름을 변경하지 마십시오.

⇒ Rack2-Filer가 시작되고, 순서 3.의 지정된 설정에 따라 ScanSnap에서 작성된 PDF 파일은 Rack2-Filer 에 저장됩니다.



Rack2-Filer의 사용 방법에 대한 보다 자세한 내용은, Rack2-Filer 사용자 가이드를 참조해 주십시오.

퀵 메뉴를 사용하지 않을 경우



퀵 메뉴를 사용하지 않으려면, ScanSnap 설정 대화상자에서 [퀵 메뉴의 사용] 확인란을 선택을 해제해야 합니다.
 퀵 메뉴를 사용하지 않는 스캔 실행 방법에 대한 보다 자세한 정보는, " [퀵 메뉴를 사용하지 않을 경우](#) " (76 페이지) 를 참조해 주십시오.

1. 오른쪽 클릭 메뉴에서 [Scan 버튼의 설정] 을 선택합니다.

오른쪽 클릭 메뉴에 대한 보다 자세한 내용은, " [오른쪽 클릭 메뉴](#) " (67 페이지) 을 참조해 주십시오.

⇒ ScanSnap 설정 대화상자가 표시됩니다.

2. [애플리케이션] 탭의 [애플리케이션] 드롭다운 목록에서 [Rack2-Filer] 를 선택합니다.

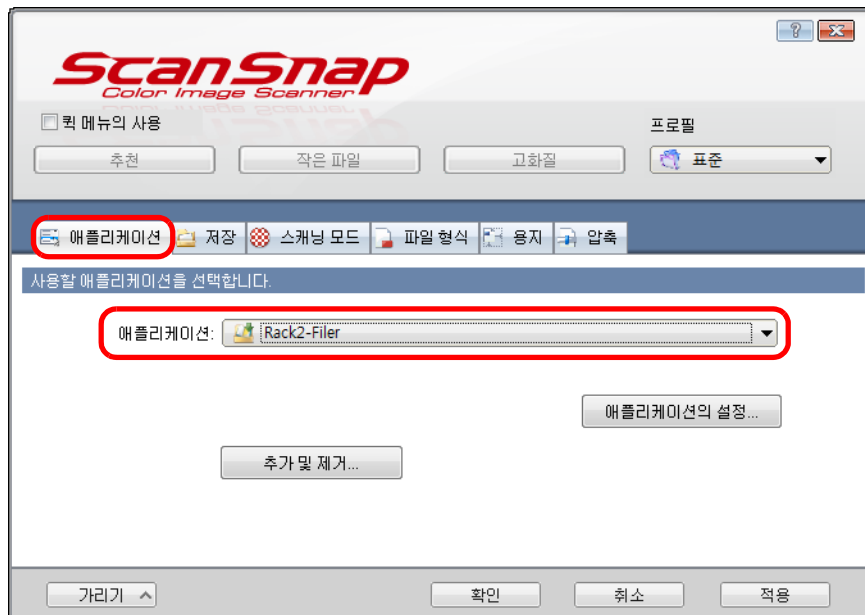

다음을 선택할 때 ScanSnap Manager 는 [Rack2-Filer] 와 연동됩니다.

- ScanSnap 설정 대화상자의 [프로필] 드롭다운 목록에서 [Rack2-Filer]
- 왼쪽 클릭 메뉴에서 [Rack2-Filer]

3. [Scan to Rack2-Filer] 설정을 변경합니다. (어떤 설정도 변경하지 않을 경우에는, 순서 4.로 진행합니다)

1. [애플리케이션의 설정] 버튼을 클릭합니다.

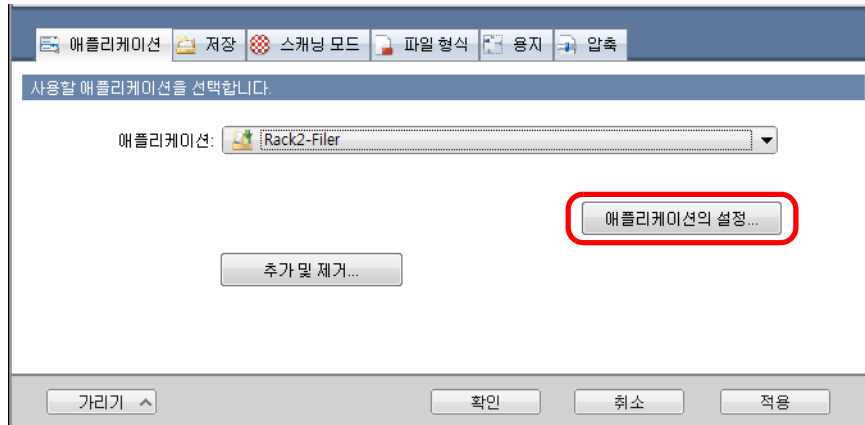

⇒ [ScanSnap -> Rack2] 대화상자가 표시됩니다.

2. 설정을 변경합니다.

이 대화상자에서, 스캔 이미지를 저장할 장소를 지정합니다.

[ScanSnap -> Rack2] 대화상자에 대한 보다 자세한 내용은, Rack2-Filer 도움말을 참조해 주십시오. [ScanSnap -> Rack2] 대화상자의 [도움말] 버튼을 클릭하여 Rack2-Filer 도움말을 표시합니다.

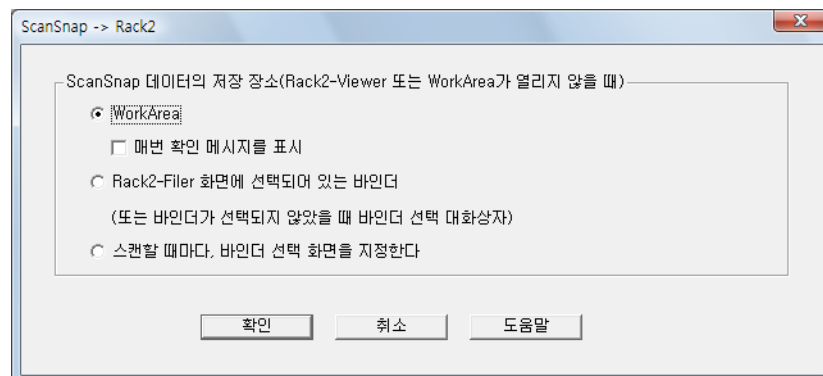

3. [확인] 버튼을 클릭하여 [ScanSnap -> Rack2] 대화상자를 닫습니다.

4. ScanSnap 설정 대화상자를 닫으려면 [확인] 버튼을 클릭합니다.

5. ScanSnap 에 문서를 올려 놓습니다.

문서 올려 놓기에 대한 보다 자세한 내용은, " 문서 올려 놓기 " (31 페이지) 를 참조해 주십시오.

6. ScanSnap 의 [Scan] 버튼을 눌러 스캔을 시작합니다.

⇒ 스캔이 완료되면 Rack2-Filer가 시작되고, ScanSnap에서 작성된 PDF 파일은 순서 3.의 설정에 따라 Rack2-Filer 에 저장됩니다.



Rack2-Filer 의 사용 방법에 대한 보다 자세한 내용은, Rack2-Filer 사용자 가이드를 참조해 주십시오.

■ Evernote 에 문서 저장하기

이 단원에서는 스캔 이미지를 PDF 파일로 Evernote 에 저장하는 방법에 대해서 설명하고 있습니다.

스캔 이미지를 검색 가능한 PDF 파일로 변환하여 Evernote 에 저장하면, PDF 파일을 Evernote 에서 검색할 수 있습니다.

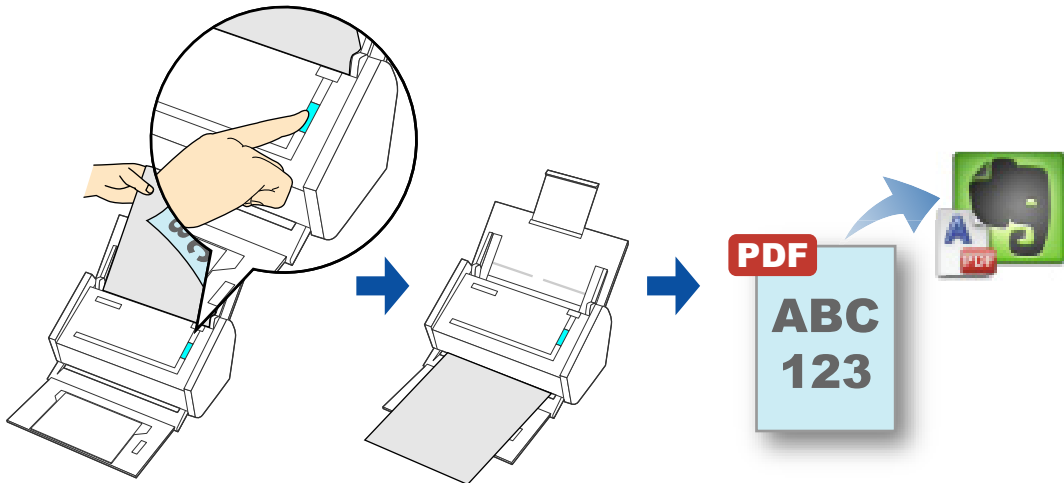

- Windows 2000 에서 Scan to Evernote (Document) 는 지원되지 않습니다.
- Evernote 계정 (무료 또는 프리미엄) 을 만들어야 합니다.
- 파일을 Windows 용 Evernote 에 저장하기 위해서는 먼저 Evernote 에 로그인해야 합니다.

퀵 메뉴를 사용 또는 사용하지 않는 스캔 절차 및 스캔 이미지를 Evernote에 저장하는 방법에 대한 보다 자세한 내용은, 다음을 참조해 주십시오.

- 퀵 메뉴를 사용할 경우 (→ [163 페이지](#))
- 퀵 메뉴를 사용하지 않을 경우 (→ [166 페이지](#))

퀵 메뉴를 사용할 경우



퀵 메뉴를 사용하려면, ScanSnap 설정 대화상자에서 [퀵 메뉴의 사용] 확인란을 선택해야 합니다.
 퀵 메뉴를 사용한 스캔 실행 방법에 대한 보다 자세한 정보는, " [퀵 메뉴를 사용할 경우](#) " (71 페이지) 를 참조해 주십시오.

1. ScanSnap 에 문서를 올려 놓습니다.

문서 올려 놓기에 대한 보다 자세한 내용은, " [문서 올려 놓기](#) " (31 페이지) 를 참조해 주십시오.

2. ScanSnap 의 [Scan] 버튼을 눌러 스캔을 시작합니다.

⇒ 스캔이 완료되면 퀵 메뉴가 표시됩니다.

3. [Scan to Evernote (Document)] 설정을 변경합니다. (어떤 설정도 변경하지 않을 경우에는, 순서 4.로 진행합니다)

1. [Scan to Evernote (Document)] 아이콘  에 마우스 커서를 이동한 뒤, [설정] 메뉴를 선택합니다.

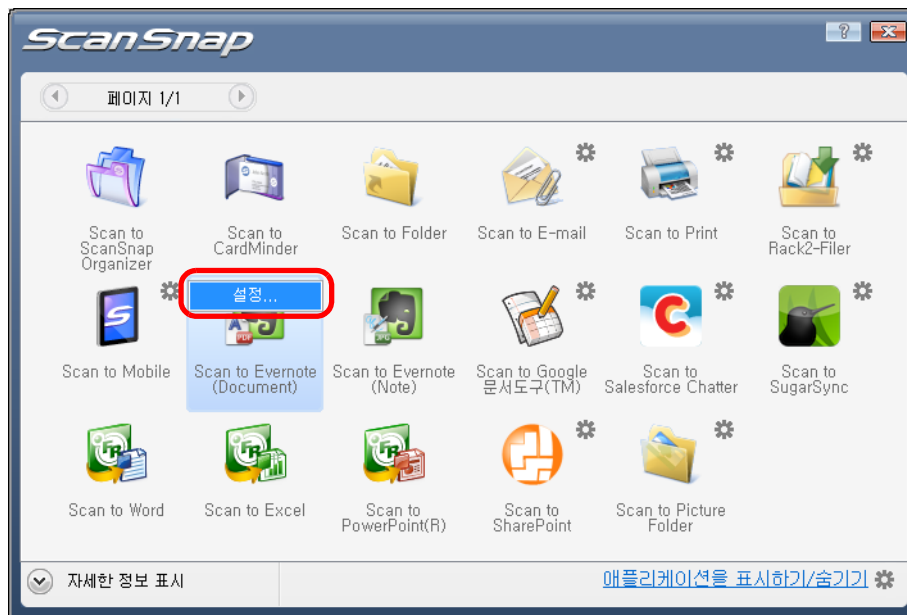

⇒ [Scan to Evernote - 옵션] 대화상자가 표시됩니다.

2. 설정을 변경합니다.

[Scan to Evernote - 옵션] 대화상자에 대한 보다 자세한 내용은, ScanSnap Manager 도움말을 참조해 주십시오.

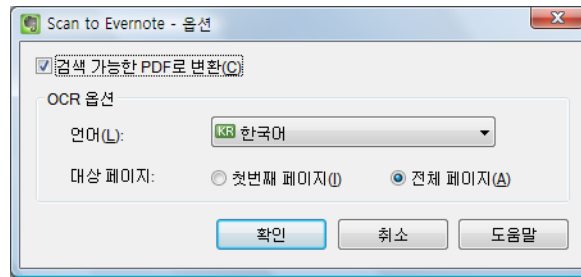

3. [Scan to Evernote - 옵션] 대화상자를 닫으려면 [확인] 버튼을 클릭합니다.

4. [Scan to Evernote (Document)] 아이콘을 클릭합니다.



- 쿼 메뉴가 표시될 때에는 스캔을 시작할 수 없습니다. 다음 문서를 스캔하기 전에 PDF 파일을 Evernote 에 저장하여 주십시오.
- 쿼 메뉴가 표시될 때에는, 다른 애플리케이션을 사용하여 스캔 이미지의 이동, 삭제, 이름을 변경하지 마십시오.

⇒ ScanSnap 설정 대화상자의 [파일 형식] 탭에서 [파일 형식] 드롭다운 목록에 [JPEG (*.jpg)] 가 선택되는 경우, 각각의 JPEG 이미지 파일에서 별도의 PDF 파일을 작성합니다.

파일이 작성되는 동안 다음 화면이 표시됩니다.

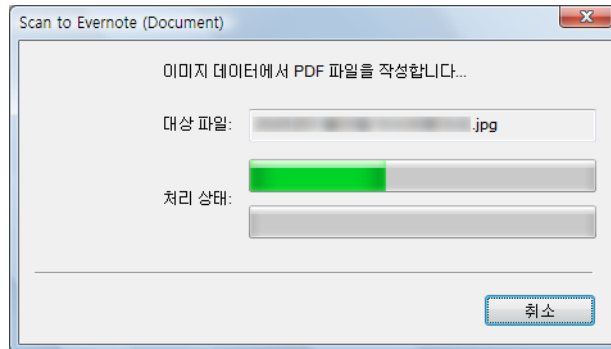

⇒ 순서 3.에서, [검색 가능한 PDF로 변환] 확인란이 선택된 경우, [Scan to Evernote - 옵션] 대화상자의 [OCR 옵션] 설정에 따라서 텍스트 인식이 실행됩니다.

텍스트가 인식되는 동안 다음 화면이 표시됩니다.

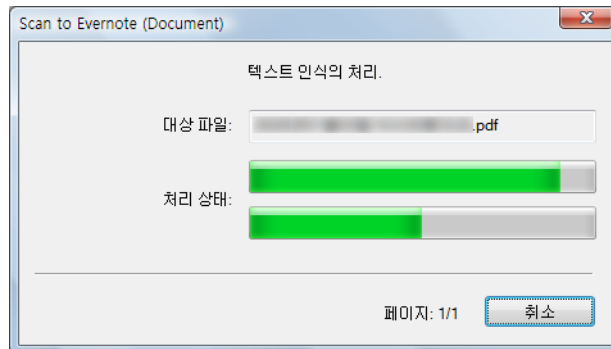

 텍스트 인식은 아직 인식되지 않은 텍스트를 포함한 페이지에서만 실행됩니다.

⇒ Windows 용 Evernote 가 시작되고, PDF 파일은 Evernote 에 저장됩니다.

 스캔 이미지가 Evernote 에 저장된 후에도 ScanSnap 설정 대화상자의 [저장] 탭의 [이미지 저장] 에 지정된 폴더에는 스캔 이미지의 파일이 저장됩니다. 불요한 경우에는 이 파일을 삭제하여 주십시오.

퀵 메뉴를 사용하지 않을 경우



퀵 메뉴를 사용하지 않으려면, ScanSnap 설정 대화상자에서 [퀵 메뉴의 사용] 확인란을 선택을 해제해야 합니다.

퀵 메뉴를 사용하지 않는 스캔 실행 방법에 대한 보다 자세한 정보는, " 퀵 메뉴를 사용하지 않을 경우 " (76 페이지) 를 참조해 주십시오.

1. 오른쪽 클릭 메뉴에서 [Scan 버튼의 설정] 을 선택합니다.

오른쪽 클릭 메뉴에 대한 보다 자세한 내용은, " 오른쪽 클릭 메뉴 " (67 페이지) 을 참조해 주십시오.

⇒ ScanSnap 설정 대화상자가 표시됩니다.

2. [애플리케이션] 탭의 [애플리케이션] 드롭다운 목록에서, [Scan to Evernote (Document)] 를 선택합니다.

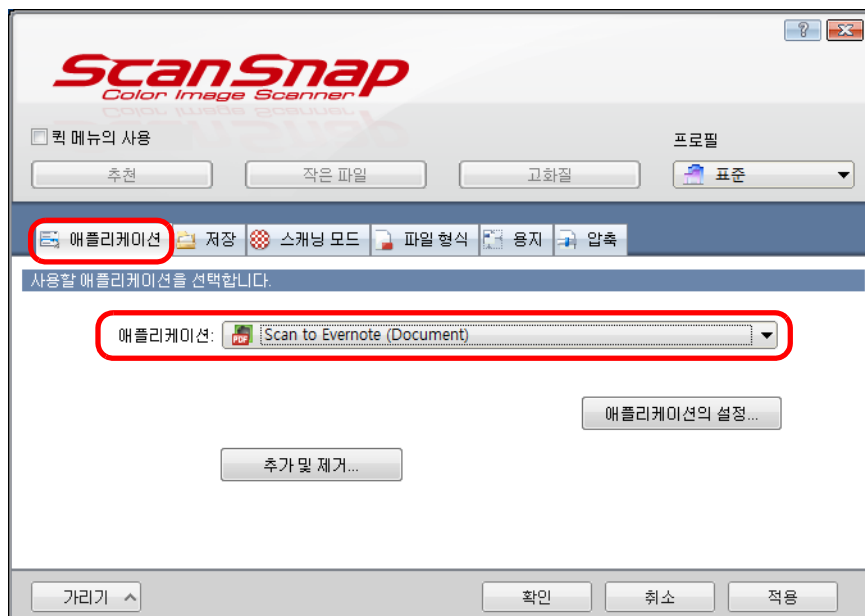

ScanSnap Manager 는 다음이 선택될 때 [Scan to Evernote (Document)] 와 연동합니다.

- ScanSnap 설정 대화상자의 [프로필] 드롭다운 목록에서 [Scan to Evernote (Document)]
- 왼쪽 클릭 메뉴에서 [Scan to Evernote (Document)]

3. [Scan to Evernote (Document)] 설정을 변경합니다. (어떤 설정도 변경하지 않을 경우에는, 순서 4.로 진행합니다)

1. [애플리케이션의 설정] 버튼을 클릭합니다.

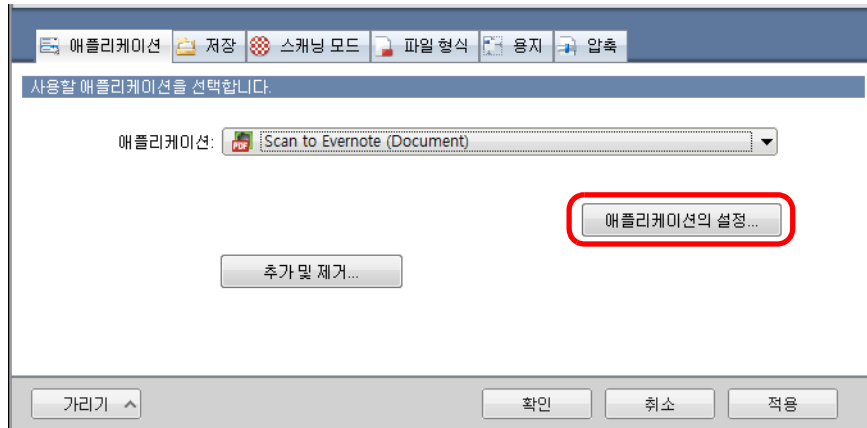

⇒ [Scan to Evernote - 옵션] 대화상자가 표시됩니다.

2. 설정을 변경합니다.
[Scan to Evernote - 옵션] 대화상자에 대한 보다 자세한 내용은, ScanSnap Manager 도움말을 참조해 주십시오.

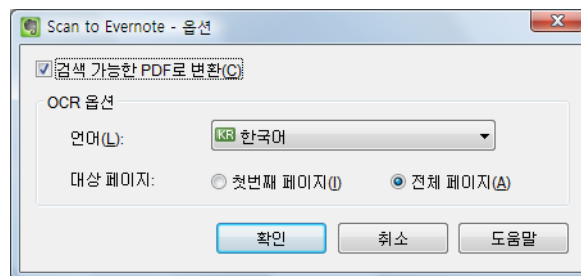

3. [Scan to Evernote - 옵션] 대화상자를 닫으려면 [확인] 버튼을 클릭합니다.

4. ScanSnap 설정 대화상자를 닫으려면 [확인] 버튼을 클릭합니다.

5. ScanSnap 에 문서를 올려 놓습니다.

문서 올려 놓기에 대한 보다 자세한 내용은, " 문서 올려 놓기 " (31 페이지) 를 참조해 주십시오.

6. ScanSnap 의 [Scan] 버튼을 눌러 스캔을 시작합니다.

⇒ 스캔이 완료되면, ScanSnap 설정 대화상자의 [파일 형식] 탭에서 [파일 형식] 드롭 다운 목록에 [JPEG (*.jpg)] 가 선택되는 경우, 각각의 JPEG 파일에서 별도의 PDF 파일이 작성됩니다.

파일이 작성되는 동안 다음 화면이 표시됩니다.

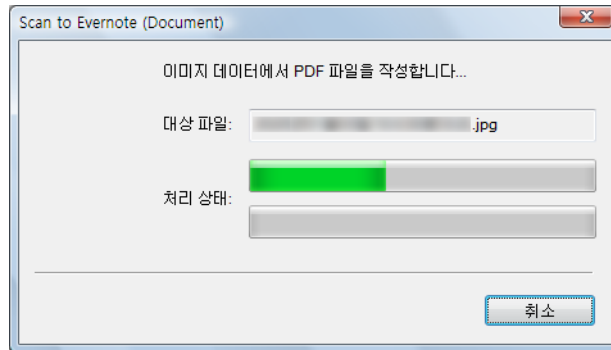

⇒ 순서 3.에서, [검색 가능한 PDF로 변환] 확인란이 선택된 경우, [Scan to Evernote - 옵션] 대화상자의 [OCR 옵션] 설정에 따라서 텍스트 인식이 실행됩니다. 텍스트가 인식되는 동안 다음 화면이 표시됩니다.

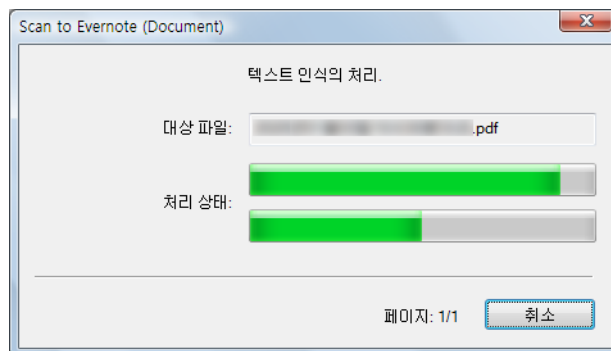

텍스트 인식은 아직 인식되지 않은 텍스트를 포함한 페이지에서만 실행됩니다.

⇒ Windows 용 Evernote 가 시작되고, PDF 파일은 Evernote 에 저장됩니다.



스캔 이미지가 Evernote 에 저장된 후에도 ScanSnap 설정 대화상자의 [저장] 탭의 [이미지 저장] 에 지정된 폴더에는 스캔 이미지의 파일이 저장됩니다. 불요한 경우에는 이 파일을 삭제하여 주십시오.

■ 손으로 적은 메모를 Evernote 에 저장하기

이 단원에서는 스캔 이미지를 JPEG 파일로 Evernote 에 저장하는 방법에 대해서 설명하고 있습니다.

JPEG 파일을 Evernote 에 저장할 경우, 손으로 직접 쓴 문자열을 포함한 전체 텍스트에서 텍스트 인식이 실행되며, 파일을 Evernote 에서 검색 할 수 있습니다.

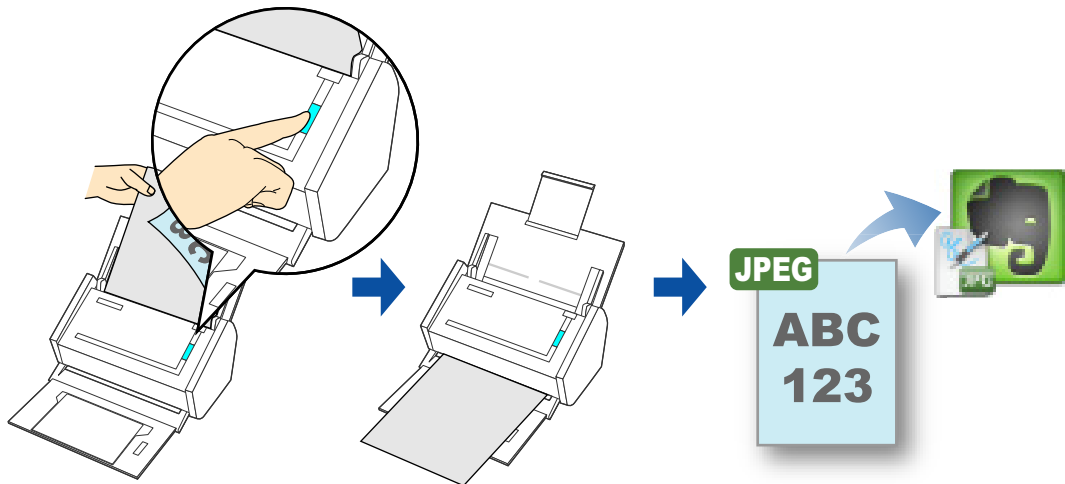

- Windows 2000 에서 Scan to Evernote (Note) 는 지원되지 않습니다.
- Evernote 계정 (무료 또는 프리미엄) 을 만들어야 합니다.
- 파일을 Windows 용 Evernote 에 저장하기 위해서는 먼저 Evernote 에 로그인해야 합니다.

퀵 메뉴를 사용 또는 사용하지 않는 스캔 절차 및 스캔 이미지를 Evernote에 저장하는 방법에 대한 보다 자세한 내용은, 다음을 참조해 주십시오.

- 퀵 메뉴를 사용할 경우 (→ [170 페이지](#))
- 퀵 메뉴를 사용하지 않을 경우 (→ [172 페이지](#))

퀵 메뉴를 사용할 경우



퀵 메뉴를 사용하려면, ScanSnap 설정 대화상자에서 [퀵 메뉴의 사용] 확인란을 선택해야 합니다.
 퀵 메뉴를 사용한 스캔 실행 방법에 대한 보다 자세한 정보는, " [퀵 메뉴를 사용할 경우](#) " (71 페이지) 를 참조해 주십시오.

1. ScanSnap 에 문서를 올려 놓습니다.

문서 올려 놓기에 대한 보다 자세한 내용은, " [문서 올려 놓기](#) " (31 페이지) 를 참조해 주십시오.

2. ScanSnap 의 [Scan] 버튼을 눌러 스캔을 시작합니다.

⇒ 스캔이 완료되면 퀵 메뉴가 표시됩니다.

3. [Scan to Evernote (Note)] 아이콘을 클릭합니다.



- 퀵 메뉴가 표시될 때에는 스캔을 시작할 수 없습니다. 다음 문서를 스캔하기 전에 JPEG 파일을 Evernote 에 저장하여 주십시오.
- 퀵 메뉴가 표시될 때에는, 다른 애플리케이션을 사용하여 스캔 이미지의 이동, 삭제, 이름을 변경하지 마십시오.

⇒ ScanSnap 설정 대화상자의 [파일 형식] 탭에서 [파일 형식] 드롭다운 목록에 [PDF(*.pdf)] 가 선택되는 경우, 각 페이지의 PDF 파일에서 별도의 JPEG 파일을 작성합니다.

파일이 작성되는 동안 다음 화면이 표시됩니다.

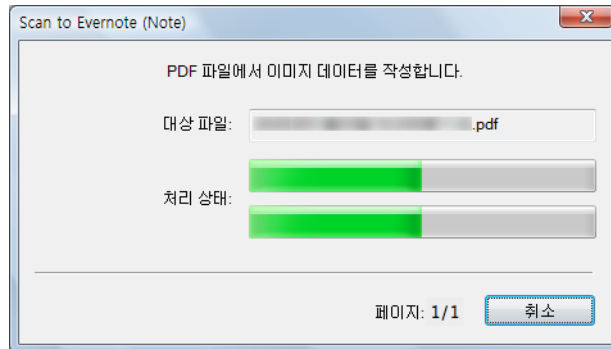

⇒ Windows 용 Evernote 가 시작되고, JPEG 파일은 Evernote 에 저장됩니다.



- ScanSnap 설정 대화상자의 [파일 형식] 탭의 [파일 형식]에서 [PDF (*.pdf)]를 선택한 경우, Evernote 에 저장하는 파일명의 이름 뒤에는 자동으로 4 자리수의 리얼 번호가 추가됩니다.
예. 파일명이 [ScanSnap] 인 경우, 파일은 다음과 같이 저장됩니다.
ScanSnap_0001, ScanSnap_0002, ScanSnap_0003...
- 스캔 이미지가 Evernote에 저장된 후에도 ScanSnap 설정 대화상자의 [저장] 탭의 [이미지 저장]에 지정된 폴더에는 스캔 이미지의 파일이 저장됩니다. 불요한 경우에는 이 파일을 삭제하여 주십시오.

퀵 메뉴를 사용하지 않을 경우



퀵 메뉴를 사용하지 않으려면, ScanSnap 설정 대화상자에서 [퀵 메뉴의 사용] 확인란을 선택을 해제해야 합니다.
 퀵 메뉴를 사용하지 않는 스캔 실행 방법에 대한 보다 자세한 정보는, " [퀵 메뉴를 사용하지 않을 경우](#) " (76 페이지) 를 참조해 주십시오.

1. 오른쪽 클릭 메뉴에서 [Scan 버튼의 설정] 을 선택합니다.

오른쪽 클릭 메뉴에 대한 보다 자세한 내용은, " [오른쪽 클릭 메뉴](#) " (67 페이지) 을 참조해 주십시오.

⇒ ScanSnap 설정 대화상자가 표시됩니다.

2. [애플리케이션] 탭의 [애플리케이션] 드롭다운 목록에서, [Scan to Evernote (Note)] 를 선택합니다.



ScanSnap Manager 는 다음이 선택될 때 [Scan to Evernote (Note)] 와 연동합니다.
 ● ScanSnap 설정 대화상자의 [프로필] 드롭다운 목록에서 [Scan to Evernote (Note)]
 ● 왼쪽 클릭 메뉴에서 [Scan to Evernote (Note)]

3. ScanSnap 설정 대화상자를 닫으려면 [확인] 버튼을 클릭합니다.

4. ScanSnap 에 문서를 올려 놓습니다.

문서 올려 놓기에 대한 보다 자세한 내용은, " [문서 올려 놓기](#) " (31 페이지) 를 참조해 주십시오.

5. ScanSnap 의 [Scan] 버튼을 눌러 스캔을 시작합니다.

⇒ 스캔이 완료되면, ScanSnap 설정 대화상자의 [파일 형식] 탭에서 [파일 형식] 드롭 다운 목록에 [PDF (*.pdf)] 가 선택되는 경우, 각 페이지의 PDF 파일에서 별도의 JPEG 파일이 작성됩니다.

파일이 작성되는 동안 다음 화면이 표시됩니다.

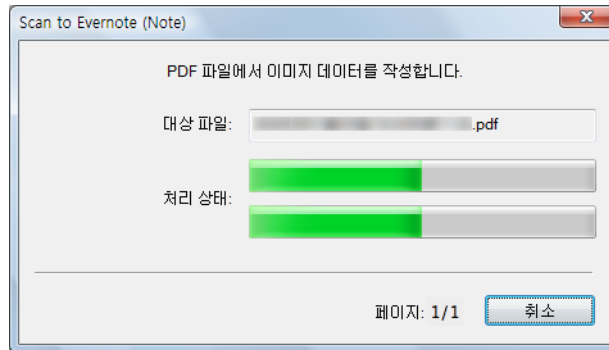

⇒ Windows 용 Evernote 가 시작되고, JPEG 파일은 Evernote 에 저장됩니다.



- ScanSnap 설정 대화상자의 [파일 형식] 탭의 [파일 형식] 에서 [PDF (*.pdf)] 를 선택한 경우, Evernote 에 저장하는 파일명의 이름 뒤에는 자동으로 4 자리수의 리얼 번호가 추가됩니다.
예. 파일명이 [ScanSnap] 인 경우, 파일은 다음과 같이 저장됩니다.
ScanSnap_0001, ScanSnap_0002, ScanSnap_0003...
- 스캔 이미지가 Evernote에 저장된 후에도 ScanSnap 설정 대화상자의 [저장] 탭의 [이미지 저장] 에 지정된 폴더에는 스캔 이미지의 파일이 저장됩니다. 불요한 경우에는 이 파일을 삭제하여 주십시오.

■ Google 문서도구에 문서 저장하기

이 단원에서는 스캔 이미지를 PDF 파일로 Google 문서도구에 저장하는 방법에 대해서 설명하고 있습니다.

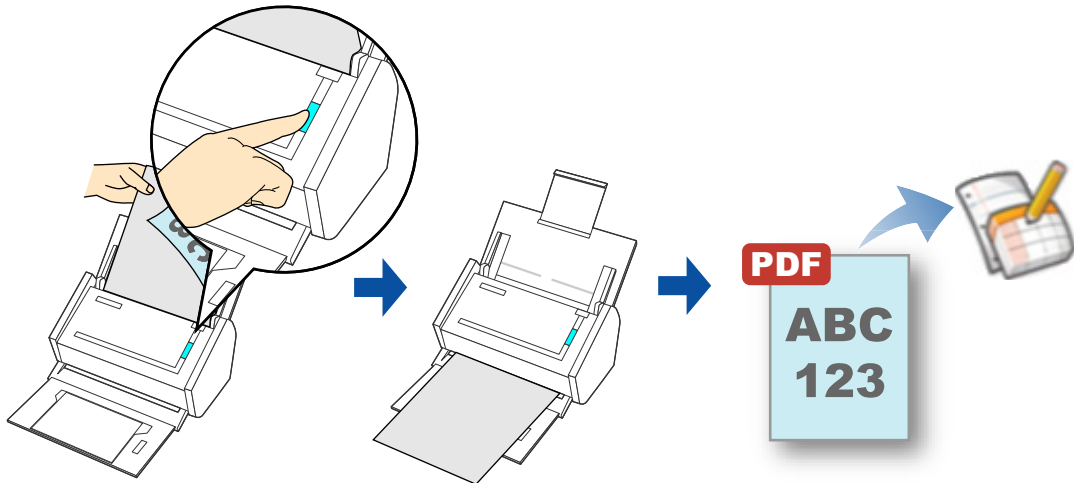

- Windows 2000 에서 Scan to Google 문서도구는 지원되지 않습니다.
- Google 계정 (무료) 을 만들어야 합니다.
- 이 기능을 사용하려면, .NET Framework 3.0 을 설치해야 합니다.
 .NET Framework 3.5 (SP1 이상) 에는 .NET Framework 3.0 이 포함되어 있습니다.
 Windows 업데이트로 .NET Framework 3.5 (SP1 이상) 를 사용할 것을 권장합니다.
 만일 .NET Framework 4 이상이 이미 설치되어 있더라도, .NET Framework 4 이상 버전에는
 .NET Framework 3.0 이 포함되어 있지 않으므로 .NET Framework 3.0 을 별도로 설치해야
 합니다.

퀵 메뉴를 사용 또는 사용하지 않는 스캔 절차 및 스캔 이미지를 스캔 이미지를 Google 문서도구에 저장하는 방법에 대한 보다 자세한 내용은, 다음을 참조해 주십시오.

- 퀵 메뉴를 사용할 경우 (→ [175 페이지](#))
- 퀵 메뉴를 사용하지 않을 경우 (→ [179 페이지](#))

퀵 메뉴를 사용할 경우



퀵 메뉴를 사용하려면, ScanSnap 설정 대화상자에서 [퀵 메뉴의 사용] 확인란을 선택해야 합니다.
 퀵 메뉴를 사용한 스캔 실행 방법에 대한 보다 자세한 정보는, " [퀵 메뉴를 사용할 경우](#) " (71 페이지) 를 참조해 주십시오.

1. ScanSnap 에 문서를 올려 놓습니다.

문서 올려 놓기에 대한 보다 자세한 내용은, " [문서 올려 놓기](#) " (31 페이지) 를 참조해 주십시오.

2. ScanSnap 의 [Scan] 버튼을 눌러 스캔을 시작합니다.

⇒ 스캔이 완료되면 퀵 메뉴가 표시됩니다.

3. [Scan to Google 문서도구(TM)] 설정을 변경합니다. (어떤 설정도 변경하지 않을 경우에는, 순서 4.로 진행합니다)

1. [Scan to Google 문서도구 (TM)] 아이콘  에 마우스 커서를 이동한 뒤, [설정] 메뉴를 선택합니다.



⇒ [Scan to Google 문서도구 (TM)] 대화상자가 표시됩니다.

2. 설정을 변경합니다.

[Scan to Google 문서도구 (TM) - 옵션] 대화상자에 대한 보다 자세한 내용은, ScanSnap Manager 도움말을 참조해 주십시오.

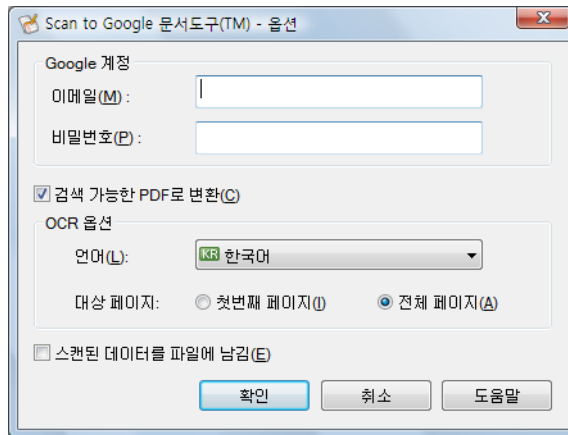

다른 사용자와 컴퓨터를 공유할 경우에는, [이메일] 및 [비밀번호] 를 설정하지 마십시오. 그렇지 않으면, 다른 사용자도 Google 문서도구에 자동으로 로그인됩니다. 이 대화상자에 [이메일] 만을 설정하고, 매번 암호를 입력하는 것을 권장합니다.

3. [Scan to Google 문서도구 - 옵션] 대화상자를 닫으려면 [확인] 버튼을 클릭합니다.

4. [Scan to Google 문서도구 (TM)] 아이콘을 클릭합니다.



- 킷 메뉴가 표시될 때에는 스캔을 시작할 수 없습니다. 다음 문서를 스캔하기 전에 PDF 파일을 Google 문서도구에 저장하여 주십시오.
- 킷 메뉴가 표시될 때에는, 다른 애플리케이션을 사용하여 스캔 이미지의 이동, 삭제, 이름을 변경하지 마십시오.

⇒ 순서 3.에서, [Scan to Google 문서도구 - 옵션] 대화상자에 Google 계정을 지정하지 않으면, [Scan to Google 문서도구 (TM)] 대화상자가 표시됩니다. 계속 진행하려면, 이메일과 비밀번호를 입력하고, [확인] 버튼을 클릭합니다.

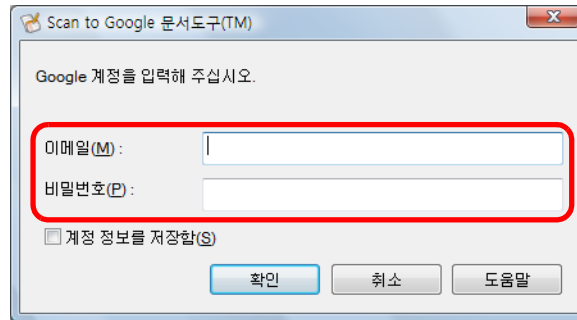

 다른 사용자와 컴퓨터를 공유할 경우에는, 대화상자의 [계정 정보를 저장함] 확인란을 선택하지 마십시오. 그렇지 않으면, 다른 사용자로도 Google 문서도구에 자동으로 로그인됩니다.

● Scan to Google 문서도구는 인터넷을 연결할 때 권한 인증이 요구되는 프록시 서버에서는 사용할 수 없습니다.

⇒ ScanSnap 설정 대화상자의 [파일 형식] 탭에서 [파일 형식] 드롭다운 목록에 [JPEG (*.jpg)] 가 선택되는 경우, 각각의 JPEG 이미지 파일에서 각 페이지의 PDF 파일을 작성합니다.

파일이 작성되는 동안 다음 화면이 표시됩니다.

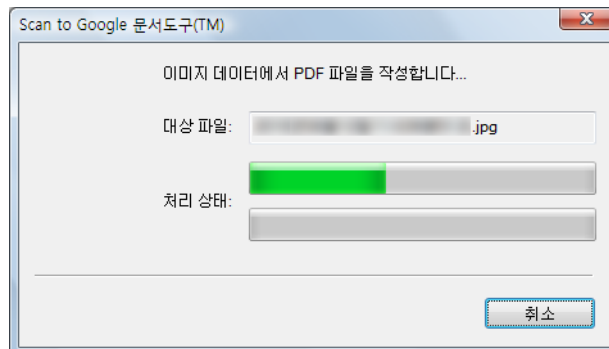

⇒ 순서 3.에서, [Scan to Google 문서도구 - 옵션] 대화상자에 [검색 가능한 PDF 로 변환] 확인란이 선택된 경우, [Scan to Google 문서도구 (TM) - 옵션] 대화상자의 [OCR 옵션] 설정에 따라서 텍스트 인식이 실행됩니다.

텍스트가 인식되는 동안 다음 화면이 표시됩니다.

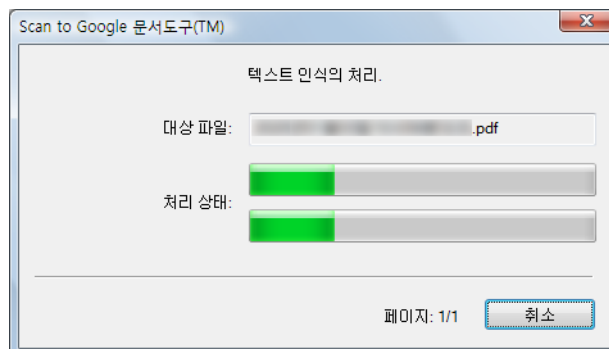



텍스트 인식은 아직 인식되지 않은 텍스트를 포함한 페이지에서만 실행됩니다.

⇒ Google 문서도구에 저장이 시작됩니다. 저장이 완료된 후, [Scan to Google 문서도구 (TM)] 대화상자를 닫으려면 [확인] 버튼을 클릭합니다.

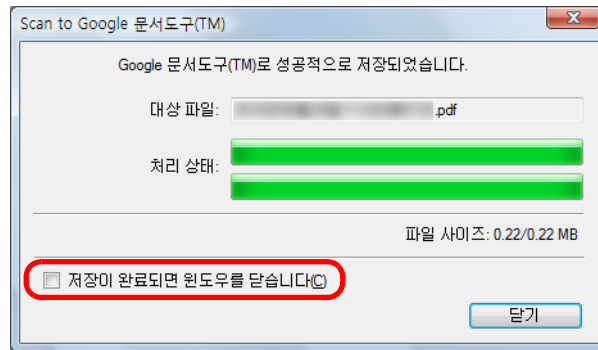

위에서 [저장이 완료되면 윈도우를 닫습니다] 확인란을 선택하는 경우, 다음 스캔 시부터 저장이 완료되면 [Scan to Google 문서도구 (TM)] 대화상자를 자동으로 닫습니다.



저장이 완료되면 Google 문서도구는 시작되지 않습니다. PDF 파일을 확인하기 위해서는, 브라우저를 시작하여 Google 문서도구에 로그인해 주십시오.

клик 메뉴를 사용하지 않을 경우



клик 메뉴를 사용하지 않으려면, ScanSnap 설정 대화상자에서 [클릭 메뉴의 사용] 확인란을 선택을 해제해야 합니다.

клик 메뉴를 사용하지 않는 스캔 실행 방법에 대한 보다 자세한 정보는, " 클릭 메뉴를 사용하지 않을 경우 " (76 페이지) 를 참조해 주십시오.

1. 오른쪽 클릭 메뉴에서 [Scan 버튼의 설정] 을 선택합니다.

오른쪽 클릭 메뉴에 대한 보다 자세한 내용은, " 오른쪽 클릭 메뉴 " (67 페이지) 을 참조해 주십시오.

⇒ ScanSnap 설정 대화상자가 표시됩니다.

2. [애플리케이션] 탭의 [애플리케이션] 드롭다운 목록에서, [Scan to Google 문서도구 (TM)] 를 선택합니다.



ScanSnap Manager 는 다음이 선택될 때 [Scan to Google 문서도구 (TM)] 와 연동합니다.

- ScanSnap 설정 대화상자의 [프로필] 드롭다운 목록에서 [Scan to Google 문서도구 (TM)]
- 왼쪽 클릭 메뉴에서 [Scan to Google 문서도구 (TM)]

3. [Scan to Google 문서도구(TM)] 설정을 변경합니다. (어떤 설정도 변경하지 않을 경우에는, 순서 4.로 진행합니다)

1. [애플리케이션의 설정] 버튼을 클릭합니다.

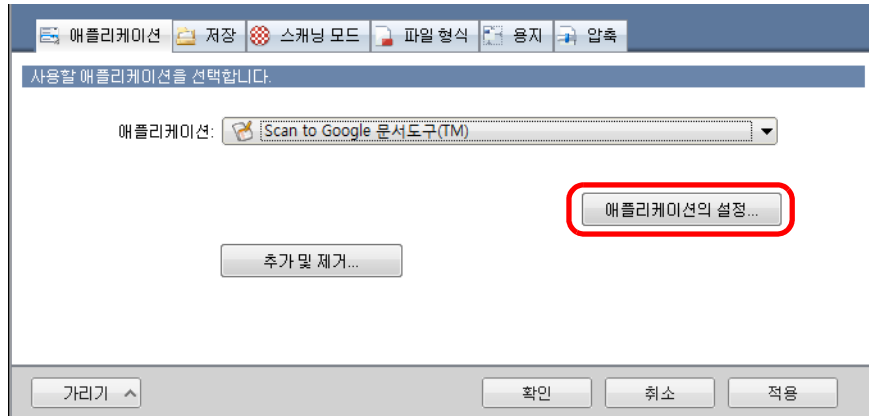

⇒ [Scan to Google 문서도구 (TM) - 옵션] 대화상자가 표시됩니다.

2. 설정을 변경합니다.

[Scan to Google 문서도구 (TM) - 옵션] 대화상자에 대한 보다 자세한 내용은, ScanSnap Manager 도움말을 참조해 주십시오.

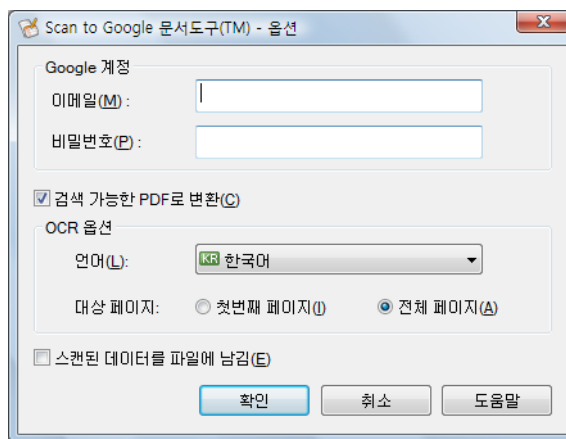



다른 사용자와 컴퓨터를 공유할 경우에는, [이메일] 및 [비밀번호] 를 설정하지 마십시오. 그렇지 않으면, 다른 사용자도 Google 문서도구에 자동으로 로그인됩니다. 이 대화상자에 [이메일] 만을 설정하고, 매번 비밀번호를 입력하는 것을 권장합니다.

3. [Scan to Google 문서도구 - 옵션] 대화상자를 닫으려면 [확인] 버튼을 클릭합니다.

4. ScanSnap 설정 대화상자를 닫으려면 [확인] 버튼을 클릭합니다.

5. ScanSnap 에 문서를 올려 놓습니다.

문서 올려 놓기에 대한 보다 자세한 내용은, " 문서 올려 놓기 " (31 페이지) 를 참조해 주십시오.

6. ScanSnap 의 [Scan] 버튼을 눌러 스캔을 시작합니다.

⇒ 스캔이 완료되면 순서 3.에서, [Scan to Google 문서도구(TM) - 옵션] 대화상자에 Google 계정을 지정하지 않으면, [Scan to Google 문서도구 (TM)] 대화상자가 표시됩니다. 계속 진행하려면, 이메일과 비밀번호를 입력하고, [확인] 버튼을 클릭합니다.

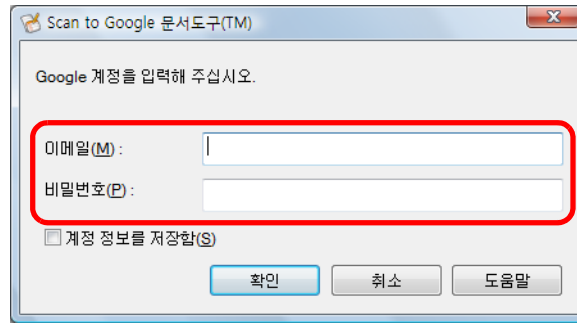

- 다른 사용자와 컴퓨터를 공유할 경우에는, 대화상자의 [계정 정보를 저장함] 확인란을 선택하지 마십시오. 그렇지 않으면, 다른 사용자로도 Google 문서도구에 자동으로 로그인됩니다.
- Scan to Google 문서도구는 인터넷을 연결할 때 권한 인증이 요구되는 프록시 서버에서는 사용할 수 없습니다.

⇒ ScanSnap 설정 대화상자의 [파일 형식] 탭에서 [파일 형식] 드롭다운 목록에 [JPEG (*.jpg)] 가 선택되는 경우, 각각의 JPEG 이미지 파일에서 별도의 PDF 파일을 작성합니다.

파일이 작성되는 동안 다음 화면이 표시됩니다.

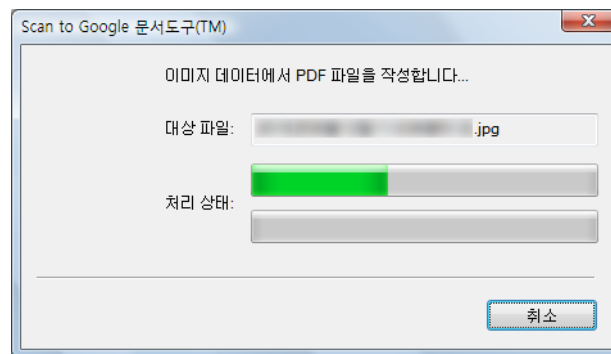

- ⇒ 순서 3.에서, [Scan to Google 문서도구 - 옵션] 대화상자에 [검색 가능한 PDF 로 변환] 확인란이 선택된 경우, [Scan to Google 문서도구 (TM) - 옵션] 대화상자의 [OCR 옵션] 설정에 따라서 텍스트 인식이 실행됩니다.
 텍스트가 인식되는 동안 다음 화면이 표시됩니다.

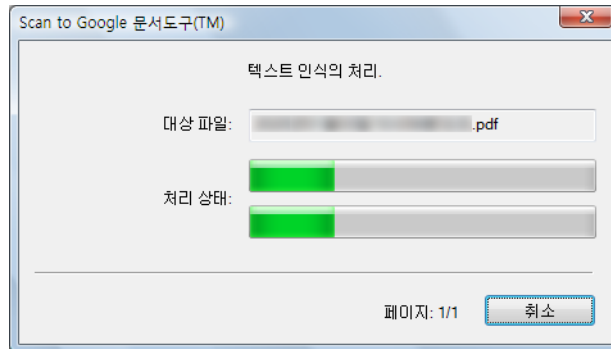

 텍스트 인식은 아직 인식되지 않은 텍스트를 포함한 페이지에서만 실행됩니다.

- ⇒ Google 문서도구에 저장이 시작됩니다. 저장이 완료된 후, [Scan to Google 문서도구 (TM)] 대화상자를 닫으려면 [확인] 버튼을 클릭합니다.

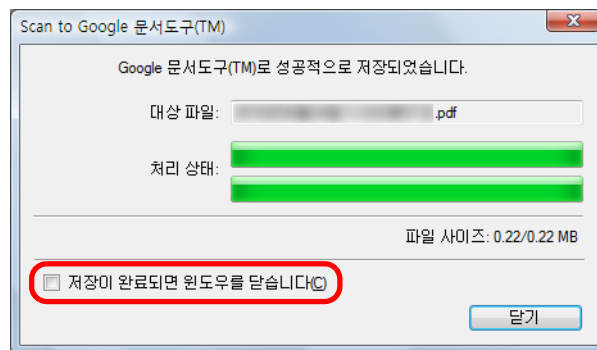

위에서 [저장이 완료되면 윈도우를 닫습니다] 확인란을 선택하는 경우, 다음 스캔 시부터 저장이 완료되면 [Scan to Google 문서도구 (TM)] 대화상자를 자동으로 닫습니다.

 저장이 완료되면 Google 문서도구는 시작되지 않습니다. PDF 파일을 확인하기 위해서는, 브라우저를 시작하여 Google 문서도구에 로그인해 주십시오.

■ Salesforce Chatter 로 게시하기

이 단원에서는 스캔 이미지를 PDF 또는 JPEG 파일로 Salesforce Chatter 에 게시하는 방법에 대해서 설명합니다.

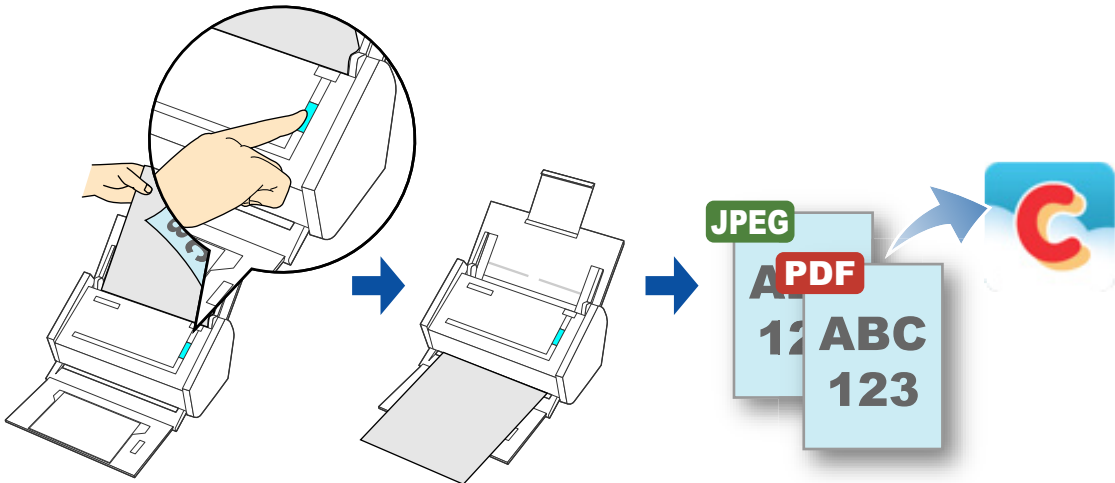

- Windows 2000 에서 Scan to Salesforce Chatter 는 지원되지 않습니다.
- Salesforce CRM 라이선스가 별도로 필요합니다.
- ScanSnap Manager 는 다음 Salesforce Edition 과 연동할 수 있습니다.
 - Unlimited
 - Enterprise
- 이 기능을 사용하려면, .NET Framework 3.0 을 설치해야 합니다.
 .NET Framework 3.5 (SP1 이상) 에는 .NET Framework 3.0 이 포함되어 있습니다.
 Windows 업데이트로 .NET Framework 3.5 (SP1 이상) 를 사용할 것을 권장합니다.
 만일 .NET Framework 4 이상이 이미 설치되어 있더라도, .NET Framework 4 이상 버전에는
 .NET Framework 3.0 이 포함되어 있지 않으므로 .NET Framework 3.0 을 별도로 설치해야
 합니다.
- 최대 100 개의 스캔 이미지 파일을 동시에 Salesforce Chatter 로 게시할 수 있습니다.

퀵 메뉴를 사용 또는 사용하지 않는 스캔 절차 및 스캔 이미지를 Salesforce Chatter 에 게시하는 방법에 대한 보다 자세한 내용은, 다음을 참조하여 주십시오.

- 퀵 메뉴를 사용할 경우 (→ [184 페이지](#))
- 퀵 메뉴를 사용하지 않을 경우 (→ [189 페이지](#))

퀵 메뉴를 사용할 경우



퀵 메뉴를 사용하려면, ScanSnap 설정 대화상자에서 [퀵 메뉴의 사용] 확인란을 선택해야 합니다.
 퀵 메뉴를 사용한 스캔 실행 방법에 대한 보다 자세한 정보는, " [퀵 메뉴를 사용할 경우](#) " (71 페이지) 를 참조해 주십시오.

1. ScanSnap 에 문서를 올려 놓습니다.

문서 올려 놓기에 대한 보다 자세한 내용은, " [문서 올려 놓기](#) " (31 페이지) 를 참조해 주십시오.

2. ScanSnap 의 [Scan] 버튼을 눌러 스캔을 시작합니다.

⇒ 스캔이 완료되면 퀵 메뉴가 표시됩니다.

3. [Scan to Salesforce Chatter] 설정을 변경합니다. (어떤 설정도 변경하지 않을 경우에는, 순서 4.로 진행합니다)

1. [Scan to Salesforce Chatter] 아이콘  마크에 마우스 커서를 이동한 뒤, [설정] 메뉴를 선택합니다.



⇒ [Scan to Salesforce Chatter - 옵션] 대화상자가 표시됩니다.

2. 설정을 변경합니다.

[Scan to Salesforce Chatter - 옵션] 대화상자에 대한 보다 자세한 내용은, ScanSnap Manager 도움말을 참조해 주십시오.

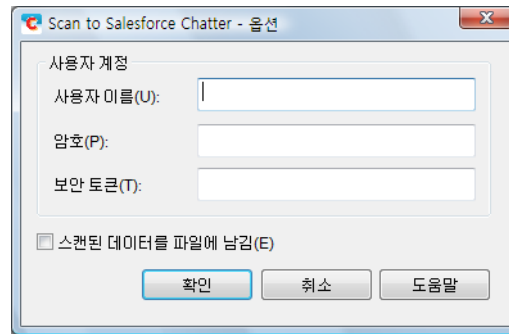

 다른 사용자와 컴퓨터를 공유할 경우에는, [사용자 이름], [암호], 또는 [보안 토큰] 을 설정하지 마십시오. 그렇지 않으면, 다른 사용자로도 Salesforce 자동으로 로그인됩니다.
이 대화상자에 [사용자 이름] 또는 [보안 토큰] 만을 설정하고, 매번 암호를 입력하는 것을 권장합니다.

3. [Scan to Salesforce Chatter - 옵션] 대화상자를 닫으려면 [확인] 버튼을 클릭합니다.

4. [Scan to Salesforce Chatter] 아이콘을 클릭합니다.



⇒ 순서 3.에서, [Scan to Salesforce Chatter - 옵션] 대화상자에 Salesforce 계정을 지정하지 않으면, [Scan to Salesforce Chatter - 로그인] 대화상자가 표시됩니다. 계속하려면, 사용자 이름과 암호를 입력한 후 [확인] 버튼을 클릭합니다. 필요할 경우 보안 토큰을 입력하여 주십시오.



- 다른 사용자와 컴퓨터를 공유할 경우에는, 대화상자의 [사용자 계정 정보를 저장] 확인란을 선택하지 마십시오. 그렇지 않으면, 다른 사용자로도 Salesforce 에 자동으로 로그인됩니다.
- Scan to Salesforce Chatter는 인터넷을 연결할 때 권한 인증이 요구되는 프록시 서버에서는 사용할 수 없습니다.

⇒ [Scan to Salesforce Chatter] 대화상자가 표시됩니다.

5. 미리보기 영역에서 스캔된 이미지를 확인합니다.

[Scan to Salesforce Chatter] 대화상자에서, 게시 대상 및 방법, 게시할 메시지, Salesforce Chatter 에 게시할 이미지 파일의 이름 및 설명을 설정할 수 있으며, [이미지 저장] 에 지정된 폴더에 스캔 이미지를 저장할 수 있습니다.

[Scan to Salesforce Chatter] 대화상자에 대한 보다 자세한 내용은, ScanSnap Manager 도움말을 참조해 주십시오.

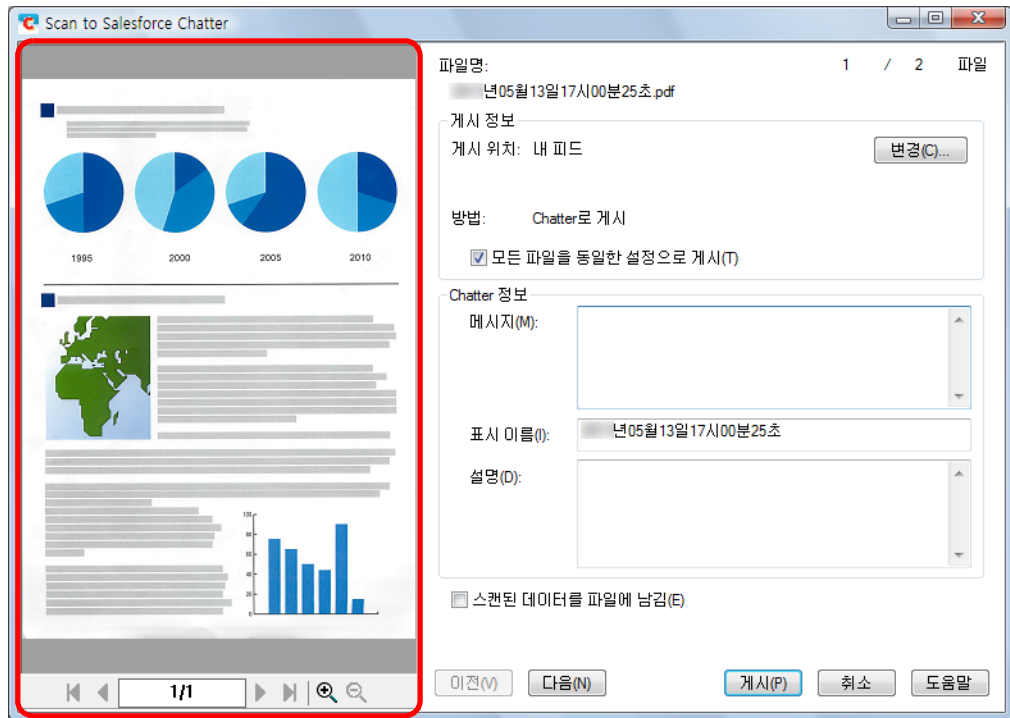

미리보기

6. [게시] 버튼을 클릭합니다.

⇒ Salesforce Chatter 로 게시를 시작합니다. 게시가 완료된 후, [Scan to Salesforce Chatter] 대화상자를 닫으려면 [닫기] 버튼을 클릭합니다.

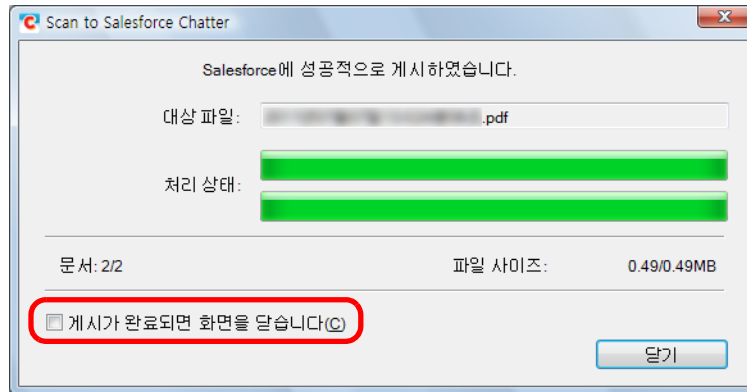

위에서 [게시가 완료되면 화면을 닫습니다] 확인란을 선택하는 경우, 다음 스캔시 부터 저장이 완료되면 [Scan to Salesforce Chatter] 대화상자를 자동으로 닫습니다.



- 킷 메뉴가 표시되면 [Scan to Salesforce Chatter] 대화상자를 닫기 전까지, 스캔을 시작할 수 없습니다. 다음 문서를 스캔하기 전에 [Scan to Salesforce Chatter] 화상자를 닫아 주십시오.
- 킷 메뉴가 표시될 때에는, 다른 애플리케이션을 사용하여 스캔 이미지의 이동, 삭제, 이름을 변경하지 마십시오.



저장이 완료되면 Salesforce 는 시작되지 않습니다. 스캔된 이미지 파일을 확인하기 위해서는, 브라우저를 시작하여 Salesforce 에 로그인하여 주십시오.

клик 메뉴를 사용하지 않을 경우



клик 메뉴를 사용하지 않으려면, ScanSnap 설정 대화상자에서 [클릭 메뉴의 사용] 확인란을 선택을 해제해야 합니다.
 클릭 메뉴를 사용하지 않는 스캔 실행 방법에 대한 보다 자세한 정보는, "[клик 메뉴를 사용하지 않을 경우](#)" (76 페이지) 를 참조해 주십시오.

1. 오른쪽 클릭 메뉴에서 [Scan 버튼의 설정] 을 선택합니다.

오른쪽 클릭 메뉴에 대한 보다 자세한 내용은, "[오른쪽 클릭 메뉴](#)" (67 페이지) 을 참조해 주십시오.

⇒ ScanSnap 설정 대화상자가 표시됩니다.

2. [애플리케이션] 탭의 [애플리케이션] 드롭다운 목록에서, [Scan to Salesforce Chatter] 를 선택합니다.

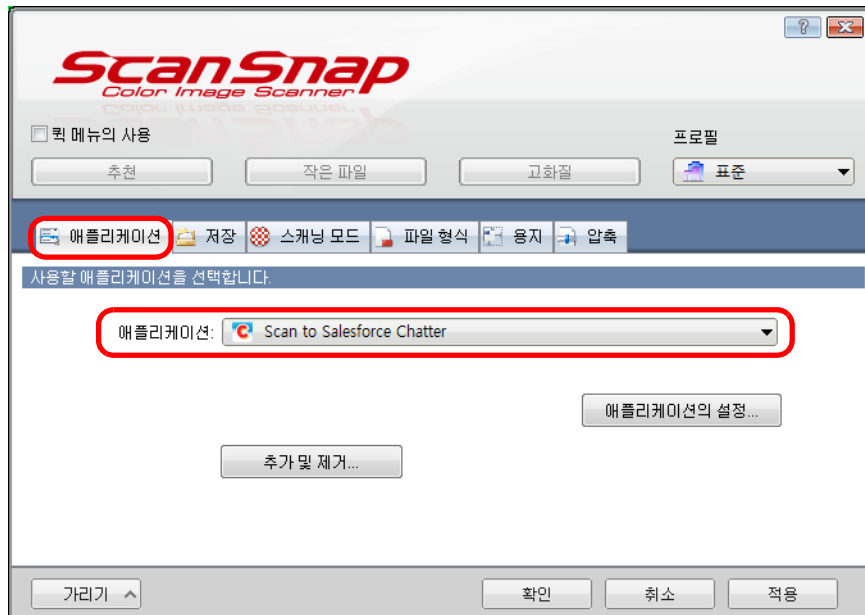

사용자 지정 설정을 프로필로 추가하는 경우, 다음 스캔 시부터 ScanSnap Manager 와 연동하는 애플리케이션을 [프로필] 드롭다운 목록 또는 왼쪽 클릭 메뉴에서 선택할 수 있습니다.
 프로필 추가 방법에 대한 보다 자세한 내용은, "[프로필 관리](#)" (87 페이지) 을 참조해 주십시오.

3. [Scan to E-mail] 설정을 변경합니다. (어떤 설정도 변경하지 않을 경우에는, 순서 4.로 진행합니다)

1. [애플리케이션의 설정] 버튼을 클릭합니다.

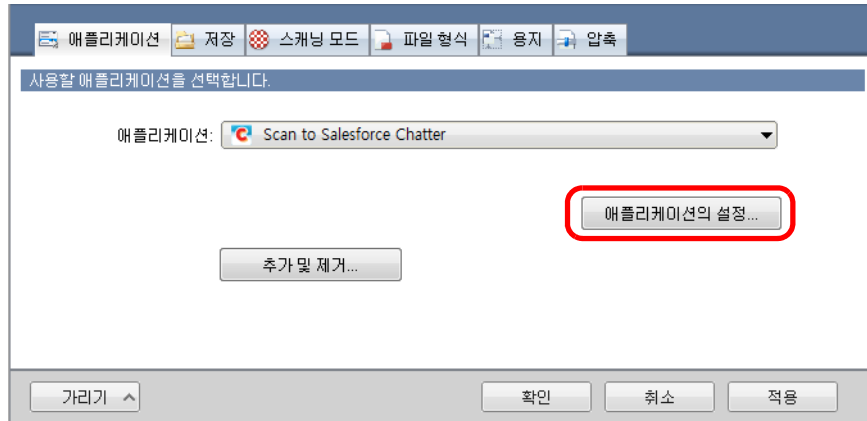

⇒ [Scan to Salesforce Chatter - 옵션] 대화상자가 표시됩니다.

2. 설정을 변경합니다.
[Scan to Salesforce Chatter - 옵션] 대화상자에 대한 보다 자세한 내용은, ScanSnap Manager 도움말을 참조해 주십시오.

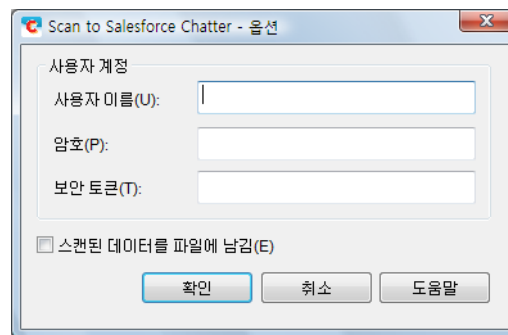

다른 사용자와 컴퓨터를 공유할 경우에는, [사용자명], [암호], 또는 [보안 토큰] 을 설정하지 마십시오. 그렇지 않으면, 다른 사용자도 Salesforce 자동으로 로그인됩니다.
이 대화상자에 [사용자명] 또는 [보안 토큰] 만을 설정하고, 매번 암호를 입력하는 것을 권장합니다.

3. [Scan to Salesforce Chatter - 옵션] 대화상자를 닫으려면 [확인] 버튼을 클릭합니다.

4. ScanSnap 설정 대화상자를 닫으려면 [확인] 버튼을 클릭합니다.

5. ScanSnap 에 문서를 올려 놓습니다.

문서 올려 놓기에 대한 보다 자세한 내용은, " 문서 올려 놓기 " (31 페이지) 를 참조해 주십시오.

6. ScanSnap 의 [Scan] 버튼을 눌러 스캔을 시작합니다.

⇒ 스캔이 완료되면 순서 3.에서, [Scan to Salesforce Chatter - 옵션] 대화상자에 Salesforce 계정을 지정하지 않으면, [Scan to Salesforce Chatter - 로그인] 대화상자가 표시됩니다. 계속하려면, 사용자 이름과 암호를 입력한 후 [확인] 버튼을 클릭합니다. 필요할 경우 보안 토큰을 입력하여 주십시오.



- 다른 사용자와 컴퓨터를 공유할 경우에는, 대화상자의 [사용자 계정 정보를 저장] 확인란을 선택하지 마십시오. 그렇지 않으면, 다른 사용자로도 Salesforce 에 자동으로 로그인됩니다.
- Scan to Salesforce Chatter는 인터넷을 연결할 때 권한 인증이 요구되는 프록시 서버에서는 사용할 수 없습니다.

⇒ [Scan to Salesforce Chatter] 대화상자가 표시됩니다.

7. 미리보기 영역에서 스캔된 이미지를 확인합니다.

[Scan to Salesforce Chatter] 대화상자에서, 게시 대상 및 방법, 게시할 메시지, Salesforce Chatter 에 게시할 이미지 파일의 이름 및 설명을 설정할 수 있으며, [이미지 저장] 에 지정된 폴더에 스캔 이미지를 저장할 수 있습니다.

[Scan to Salesforce Chatter] 대화상자에 대한 보다 자세한 내용은, ScanSnap Manager 도움말을 참조해 주십시오.

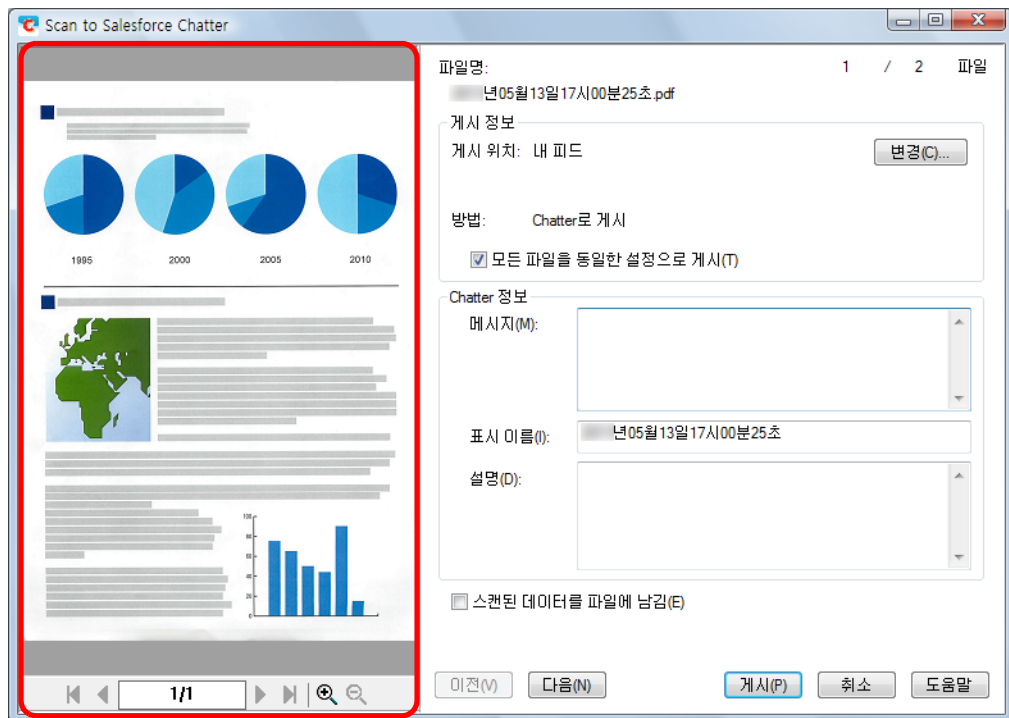

미리보기

8. [게시] 버튼을 클릭합니다.

⇒ Salesforce Chatter 로 게시를 시작합니다. 게시가 완료된 후, [Scan to Salesforce Chatter] 대화상자를 닫으려면 [닫기] 버튼을 클릭합니다.

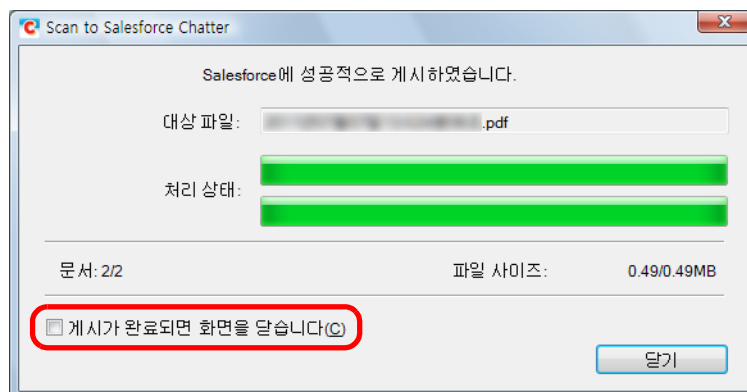

⇒ 위에서 [게시가 완료되면 화면을 닫습니다] 확인란을 선택하는 경우, 다음 스캔시부터 저장이 완료되면 [Scan to Salesforce Chatter] 대화상자를 자동으로 닫습니다.



- [Scan to Salesforce Chatter] 대화상자가 표시될 때에는, 스캔을 시작할 수 없습니다. 다음 문서를 스캔하기 전 대화상자를 닫아 주십시오.
- [Scan to Salesforce Chatter] 대화상자가 표시될 때에는, 다른 애플리케이션을 사용하여 스캔 이미지의 이동, 삭제, 이름을 변경하지 마십시오.



저장이 완료되면 Salesforce 는 시작되지 않습니다. 스캔된 이미지 파일을 확인하기 위해서는, 브라우저를 시작하여 Salesforce 에 로그인하여 주십시오.

■ SugarSync 폴더에 데이터 저장하기

이 단원에서는 스캔 이미지를 PDF 또는 JPEG 파일로 사용하시는 SugarSync 폴더에 저장하는 방법에 대해서 설명합니다.

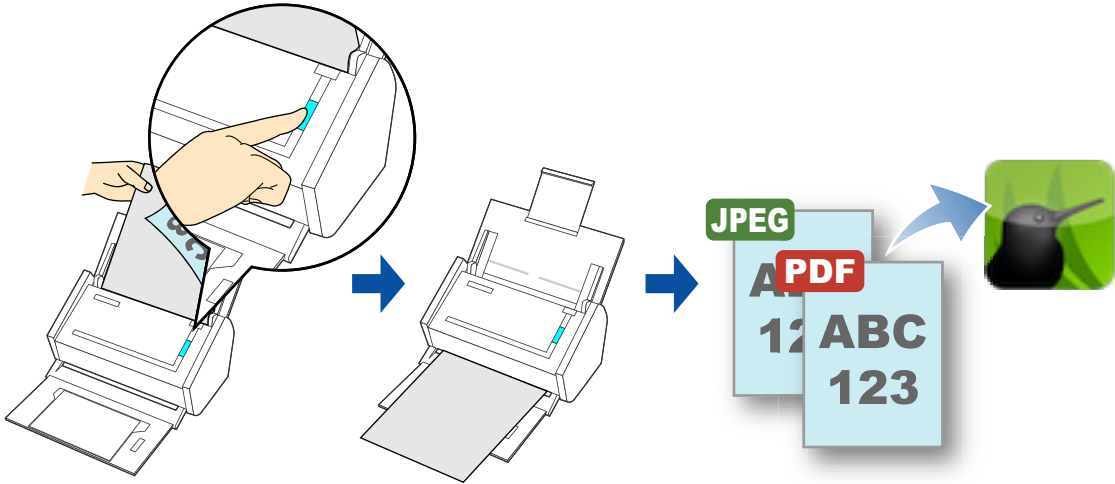

- Windows 2000 에서 Scan to SugarSync 는 지원되지 않습니다.
- SugarSync 계정이 필요합니다.
- 이 기능을 사용하기 위해서는 SugarSync Manager 용 Windows 1.9.28 이상을 설치해야 합니다.
- 최대 100 개의 파일을 동시에 사용하시는 SugarSync 폴더에 저장할 수 있습니다.



SugarSync Manager 용 Windows 를 설치한 후 처음으로 SugarSync 에 로그인할 경우 SugarSync 에서 사용되는 동기 폴더인 Magic Briefcase 가 자동으로 작성됩니다.

퀵 메뉴를 사용 또는 사용하지 않는 스캔 절차 및 스캔 이미지를 SugarSync 폴더에 저장하는 방법에 대한 보다 자세한 내용은 다음을 참조해 주십시오.

- 퀵 메뉴를 사용할 경우 (→ [195 페이지](#))
- 퀵 메뉴를 사용하지 않을 경우 (→ [198 페이지](#))

퀵 메뉴를 사용할 경우



퀵 메뉴를 사용하려면 ScanSnap 설정 대화상자에서 [퀵 메뉴의 사용] 확인란을 선택해야 합니다.
 퀵 메뉴를 사용한 스캔 실행 방법에 대한 보다 자세한 정보는 " [퀵 메뉴를 사용할 경우](#) " (71 페이지) 를 참조해 주십시오.

1. ScanSnap 에 문서를 올려 놓습니다.

문서 올려 놓기에 대한 보다 자세한 내용은 " [문서 올려 놓기](#) " (31 페이지)를 참조해 주십시오.

2. ScanSnap 의 [Scan] 버튼을 눌러 스캔을 시작합니다.

⇒ 스캔이 완료되면 퀵 메뉴가 표시됩니다.

3. [Scan to SugarSync] 설정을 변경합니다. (어떤 설정도 변경하지 않을 경우에는, 순서 4.로 진행합니다)

1. [Scan to SugarSync] 아이콘  에 마우스 커서를 이동한 뒤, [설정] 메뉴를 선택합니다.



⇒ [Scan to SugarSync - 옵션] 대화상자가 표시됩니다.

2. 설정을 변경합니다.

[Scan to SugarSync - 옵션] 대화상자에 대한 보다 자세한 내용은 ScanSnap Manager 도움말을 참조해 주십시오.

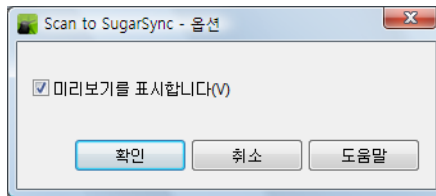

3. [Scan to SugarSync - 옵션] 대화상자를 닫으려면 [확인] 버튼을 클릭합니다.

4. [Scan to SugarSync] 아이콘을 클릭합니다.



⇒ [Scan to SugarSync] 대화상자가 표시됩니다.

순서 3.에서 [미리보기를 표시합니다] 확인란이 선택되지 않으면 스캔 이미지는 직접 사용하시는 SugarSync 폴더에 저장됩니다.

5. 미리보기 영역에서 스캔된 이미지를 확인합니다.

[Scan to SugarSync] 대화상자에서, 파일명의 변경 및 SugarSync 폴더를 지정할 수 있습니다.

[Scan to SugarSync] 대화상자에 대한 보다 자세한 내용은 ScanSnap Manager 도움말을 참조해 주십시오.

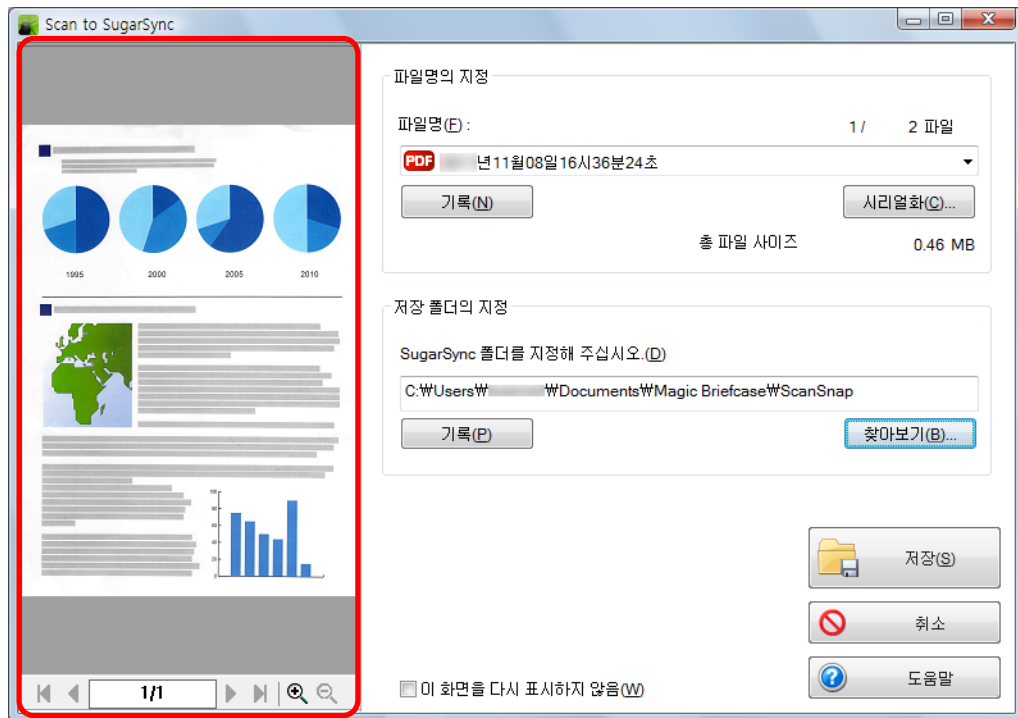

미리보기



SugarSync 폴더를 대상 폴더로 선택하지 않은 경우 파일은 SugarSync 와 동기화되지 않습니다.

6. [저장] 버튼을 클릭합니다.

⇒ 스캔 이미지가 사용하시는 SugarSync 폴더에 저장됩니다.



- 퀵 메뉴가 표시되면 [Scan to SugarSync] 대화상자를 닫기 전까지 스캔을 시작할 수 없습니다. 다음 문서를 스캔하기 전에 [Scan to SugarSync] 대화상자를 닫아 주십시오.
- 퀵 메뉴가 표시되면 [Scan to SugarSync] 대화상자를 닫기 전까지 다른 애플리케이션을 사용하여 스캔 이미지를 이동, 삭제 또는 이름 바꾸기를 실행하지 마십시오.

퀵 메뉴를 사용하지 않을 경우



퀵 메뉴를 사용하지 않으려면 ScanSnap 설정 대화상자에서 [퀵 메뉴의 사용] 확인란을 선택을 해제해야 합니다.
 퀵 메뉴를 사용하지 않는 스캔 실행 방법에 대해서는 " **퀵 메뉴를 사용하지 않을 경우** " (76 페이지)를 참조해 주십시오.

1. 오른쪽 클릭 메뉴에서 [Scan 버튼의 설정] 을 선택합니다.

오른쪽 클릭 메뉴에 대한 보다 자세한 내용은, " **오른쪽 클릭 메뉴** " (67 페이지)를 참조해 주십시오.

⇒ ScanSnap 설정 대화상자가 표시됩니다.

2. [애플리케이션] 탭의 [애플리케이션] 드롭다운 목록에서, [Scan to SugarSync] 를 선택합니다.

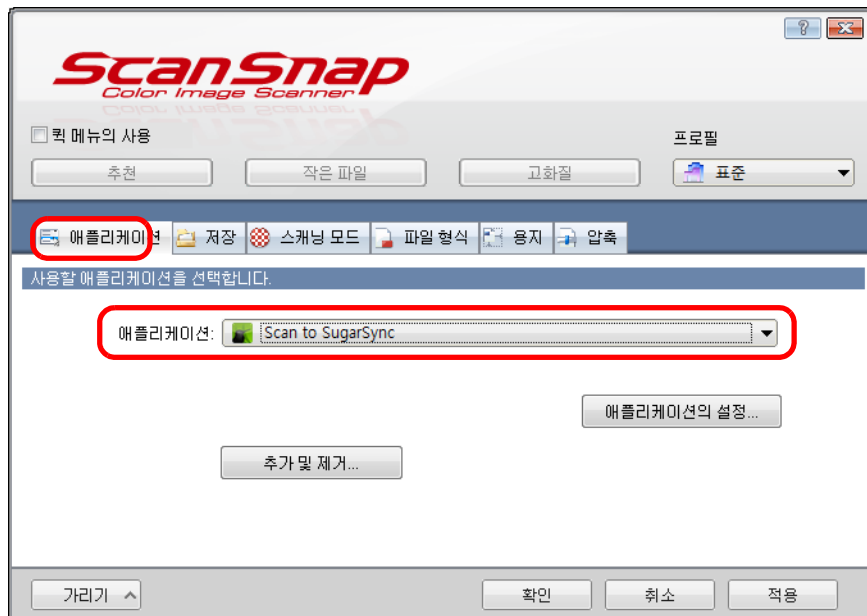

사용자 지정 설정을 프로필로 추가하는 경우, 다음 스캔 시부터 ScanSnap Manager 와 연동하는 애플리케이션을 [프로필] 드롭다운 목록 또는 왼쪽 클릭 메뉴에서 선택할 수 있습니다.
 프로필 추가 방법에 대한 보다 자세한 내용은, " **프로필 관리** " (87 페이지)를 참조해 주십시오.

3. [Scan to SugarSync] 설정을 변경합니다. (어떤 설정도 변경하지 않을 경우에는, 순서 4.로 진행합니다)

1. [애플리케이션의 설정] 버튼을 클릭합니다.

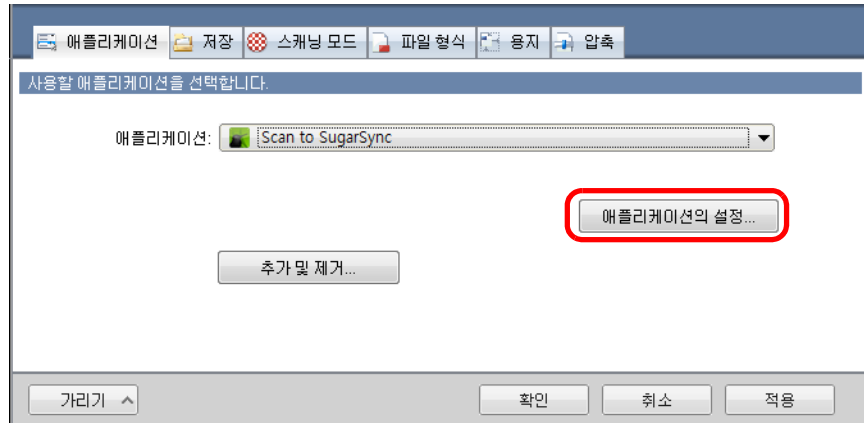

⇒ [Scan to SugarSync - 옵션] 대화상자가 표시됩니다.

2. 설정을 변경합니다.

[Scan to SugarSync - 옵션] 대화상자에 대한 보다 자세한 내용은, ScanSnap Manager 도움말을 참조해 주십시오.

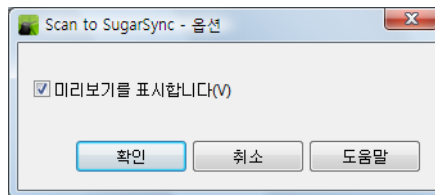

3. [Scan to SugarSync - 옵션] 대화상자를 닫으려면 [확인] 버튼을 클릭합니다.

4. ScanSnap 설정 대화상자를 닫으려면 [확인] 버튼을 클릭합니다.

5. ScanSnap 에 문서를 올려 놓습니다.

문서 올려 놓기에 대한 보다 자세한 내용은 "문서 올려 놓기" (31 페이지)를 참조해 주십시오.

6. ScanSnap 의 [Scan] 버튼을 눌러 스캔을 시작합니다.

⇒ 스캔이 완료되면 [Scan to SugarSync] 대화상자가 표시됩니다.

순서 3.에서 [미리보기를 표시합니다] 확인란이 선택되지 않으면 스캔 이미지는 직접 사용하시는 SugarSync 폴더에 저장됩니다.

7. 미리보기 영역에서 스캔된 이미지를 확인합니다.

[Scan to SugarSync] 대화상자에서, 파일명의 변경 및 SugarSync 폴더를 지정할 수 있습니다.

[Scan to SugarSync] 대화상자에 대한 보다 자세한 내용은 ScanSnap Manager 도움말을 참조해 주십시오.

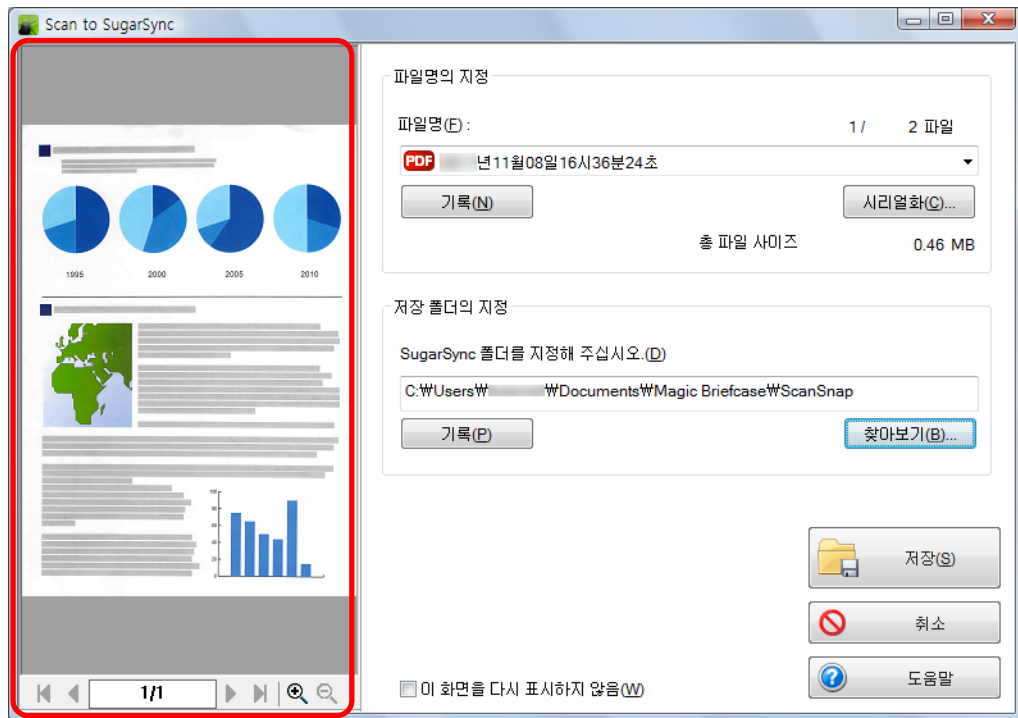

미리보기



SugarSync 폴더를 대상 폴더로 선택하지 않은 경우 파일은 SugarSync 와 동기화되지 않습니다.

8. [저장] 버튼을 클릭합니다.

⇒ 스캔 이미지가 사용하시는 SugarSync 폴더에 저장됩니다.



- 퀵 메뉴가 표시되면 [Scan to SugarSync] 대화상자를 닫기 전까지 스캔을 시작할 수 없습니다. 다음 문서를 스캔하기 전에 [Scan to SugarSync] 대화상자를 닫아 주십시오.
- [Scan to SugarSync] 대화상자를 닫기 전까지 다른 애플리케이션을 사용하여 스캔 이미지를 이동, 삭제 또는 이름 바꾸기를 실행하지 마십시오.

■ 모바일 장치에 데이터 저장하기

이 단원에서는 스캔 이미지를 PDF 또는 JPEG 파일로 모바일 장치에 저장하는 방법에 대해서 설명합니다.

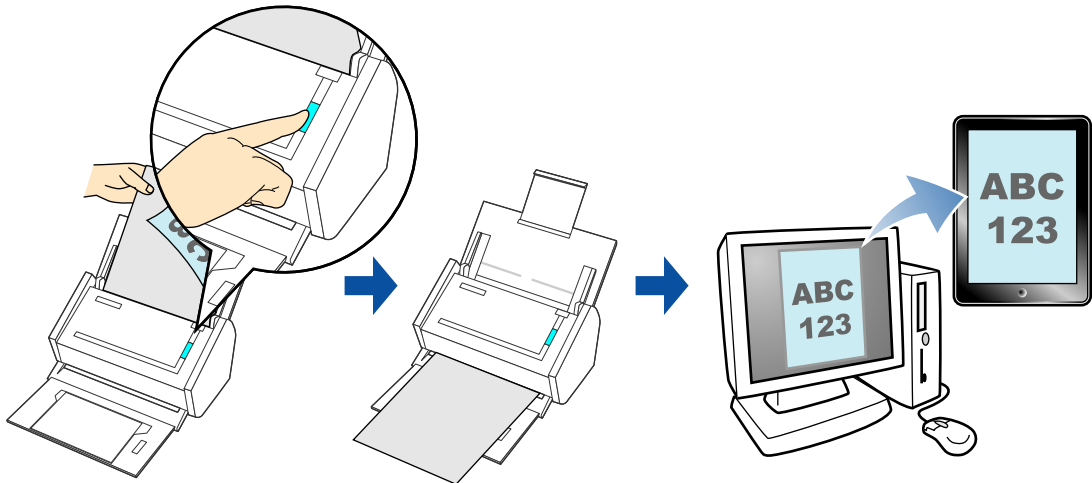

- Windows 2000 에서 Scan to Mobile 은 지원되지 않습니다.
- 컴퓨터에는 오직 한대의 모바일 장치를 연결할 수 있습니다.
- 이 기능을 사용하려면, .NET Framework 3.0 을 설치해야 합니다.
 .NET Framework 3.5 (SP1 이상) 에는 .NET Framework 3.0 이 포함되어 있습니다.
 Windows 업데이트로 .NET Framework 3.5 (SP1 이상) 를 사용할 것을 권장합니다.
 만일 .NET Framework 4 이상이 이미 설치되어 있더라도, .NET Framework 4 이상 버전에는
 .NET Framework 3.0 이 포함되어 있지 않으므로 .NET Framework 3.0 을 별도로 설치해야
 합니다.
- 이 기능을 사용하기 위해서는 모바일 장치에 ScanSnap Connect Application을 설치해야 합
 니다. 모바일 장치용 ScanSnap Connect Application 을 앱스토어와 같은 애플리케이션 스토
 어에서 다운로드해 주십시오.
 다음 운영 체제에서 모바일용 ScanSnap Connect Application 을 작업할 수 있습니다.
 - iOS 4.2.1 이상
- 모바일 장치에 동시에 저장할 수 있는 스캔 이미지 파일의 수 및 최대 파일 크기는 다음과 같
 습니다.
 - 파일 수 : 최대 100
 - 파일 크기 : 2,048 MB
- [Scan to Mobile] 을 처음으로 시작하는 경우, 방화벽 경고가 표시될 수 있습니다. 경고가 표
 시되면, [액세스 허용] 또는 [차단 해제] 를 선택해 주십시오.



- [Scan to Mobile] 을 처음으로 시작할 경우 다음 메시지가 표시됩니다. [Scan to Mobile - 기본] 대화상자를 표시하려면 [확인] 버튼을 클릭합니다.

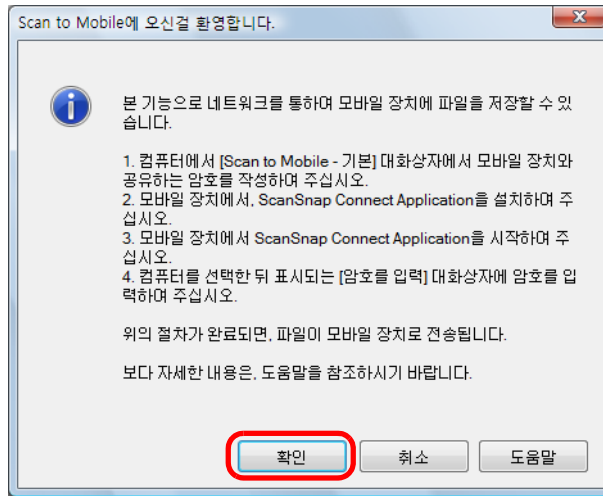

[Scan to Mobile - 기본] 대화상자에서, 모바일 장치에 연결하는 암호를 입력합니다. 그외 설정 항목에 대한 보다 자세한 내용은, Scan to Mobile 도움말을 참조해 주십시오.

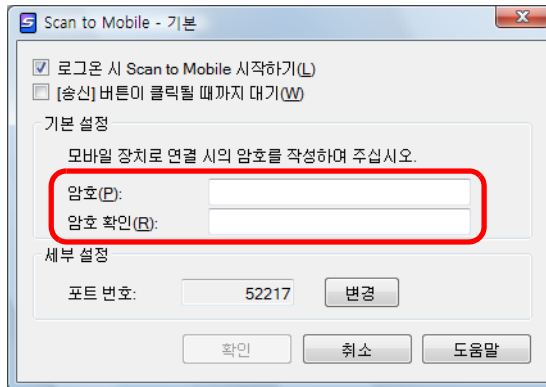

- 모바일 장치에 파일을 저장하면 Scan to Mobile 아이콘이 작업 표시줄에 나타납니다.

Windows 7 의 경우, 작업 표시줄의 을 클릭하면 표시되는 메뉴에 Scan to Mobile 아이콘이 표시됩니다.

Scan to Mobile 아이콘은 컴퓨터 및 모바일 장치 간의 통신 상태를 표시합니다. 통신 상태에 따라서 표시되는 아이콘은 다음과 같습니다.

| 상태 | Scan to Mobile 아이콘 |
|-------|--------------------|
| 대기 시간 | |
| 대기 | |
| 송신 | |
| 송신 오류 | |
| 거부 | |

퀵 메뉴를 사용 또는 사용하지 않는 메뉴 또는 스캔 이미지를 자동 연결을 통하여 모바일 장치에 저장하는 절차에 대한 보다 자세한 내용은, 다음을 참조해 주십시오.

- 자동 연결 (→ [203 페이지](#))
- 퀵 메뉴를 사용할 경우 (→ [205 페이지](#))
- 퀵 메뉴를 사용하지 않을 경우 (→ [209 페이지](#))

자동 연결



- 모바일 장치용 ScanSnap Connect Application 의 특징 및 사용 방법에 대한 보다 자세한 내용은, ScanSnap Connect Application 사용 설명서 (iOS) 를 참조해 주십시오.
- 실행 중인 애플리케이션과의 자동 연결에 대한 보다 자세한 내용은, "[애플리케이션과 자동 연결](#)" (96 페이지) 를 참조해 주십시오.

1. [시작] 메뉴 → [모든 프로그램] → [ScanSnap Manager] → [Scan to Mobile] 을 선택합니다.

⇒ 작업 표시줄에 Scan to Mobile 아이콘  이 표시됩니다.



2. 사용하는 모바일 장치를 컴퓨터에 연결합니다.

사용하는 모바일 장치를 컴퓨터에 연결하는 방법에 대한 보다 자세한 내용은, ScanSnap Connect Application 사용 설명서 (iOS) 를 참조해 주십시오.

⇒ 연결이 개시되면, [Scan to Mobile] 대화상자가 컴퓨터에 나타나며 컴퓨터에 현재 연결된 모바일 장치를 표시합니다.

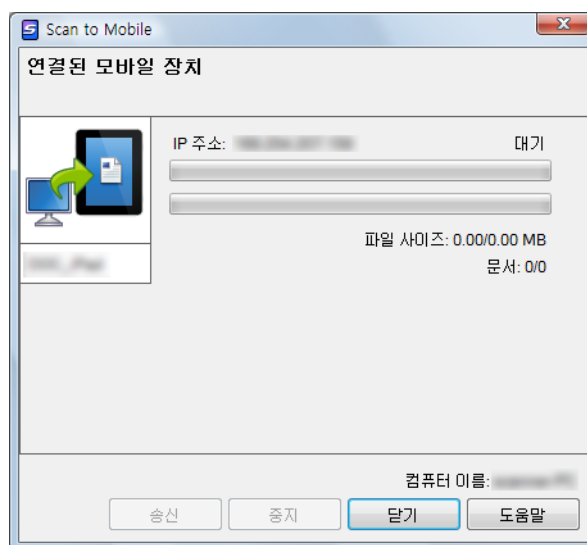

3. ScanSnap 에 문서를 올려 놓습니다.

문서 올려 놓기에 대한 보다 자세한 내용은, "[문서 올려 놓기](#)" (31 페이지) 를 참조해 주십시오.

4. ScanSnap 의 [Scan] 버튼을 눌러 스캔을 시작합니다.



Scan to Mobile 과의 자동 연결을 사용하려면, ScanSnap 의 [Scan] 버튼을 누르고 Scan to Mobile 이 실행 중 (작업 표시줄에서 현재 선택된 애플리케이션이며 [Scan to Mobile] 대화상자가 맨 앞에 표시됨) 일 때 스캔을 실행합니다.

⇒ 스캔이 완료되면 스캔 이미지는 컴퓨터에서 모바일 장치로 보내집니다.

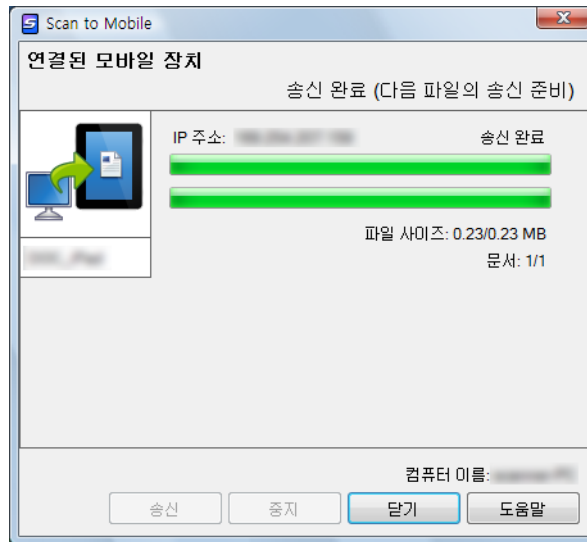

[Scan to Mobile - Basic] 대화상자에서 [[송신] 버튼이 클릭될 때까지 대기] 확인란을 선택하면, [Scan to Mobile] 대화상자에 [Scan] 버튼이 표시됩니다. 모바일 장치로 이미지를 송신하려면 [송신] 버튼을 클릭합니다.

5. 스캔 이미지의 송신이 완료된 후, [Scan to Mobile] 대화상자를 닫으려면 [닫기] 버튼을 클릭합니다.



컴퓨터에서 모바일 장치의 연결을 해제하면 [Scan to Mobile] 대화상자는 자동으로 닫힙니다.

퀵 메뉴를 사용할 경우



퀵 메뉴를 사용하려면, ScanSnap 설정 대화상자에서 [퀵 메뉴의 사용] 확인란을 선택해야 합니다.
 퀵 메뉴를 사용한 스캔 실행 방법에 대한 보다 자세한 정보는, " [퀵 메뉴를 사용할 경우](#) " (71 페이지) 를 참조해 주십시오.

1. ScanSnap 에 문서를 올려 놓습니다.

문서 올려 놓기에 대한 보다 자세한 내용은, " [문서 올려 놓기](#) " (31 페이지) 를 참조해 주십시오.

2. ScanSnap 의 [Scan] 버튼을 눌러 스캔을 시작합니다.

⇒ 스캔이 완료되면 퀵 메뉴가 표시됩니다.



[Scan to Mobile] 이 이미 시작되어 활성화 (작업 표시줄에서 현재 선택된 애플리케이션이며 [Scan to Mobile] 대화상자가 맨 앞에 표시됨) 되었을 때, ScanSnap Manager [Scan to Mobile] 과 자동으로 연동되며 퀵 메뉴는 표시되지 않습니다.
 퀵 메뉴를 표시하려면, 먼저 [Scan to Mobile] 대화상자를 최소화한 뒤, 스캔을 다시 시도해 주십시오.

3. [Scan to Mobile] 설정을 변경합니다. (어떤 설정도 변경하지 않을 경우에는, 순서 4.로 진행합니다)

1. [Scan to Mobile] 아이콘 마크에 마우스 커서를 이동한 뒤, [설정] 메뉴를 선택합니다.



⇒ [Scan to Mobile - 옵션] 대화상자가 표시됩니다.

2. 설정을 변경합니다.

[Scan to Mobile - 옵션] 대화상자에 대한 보다 자세한 내용은, ScanSnap Manager 도움말을 참조해 주십시오.

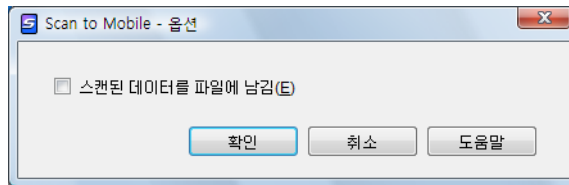

3. [Scan to Mobile - 옵션] 대화상자를 닫으려면 [확인] 버튼을 클릭합니다.

4. [Scan to Mobile] 아이콘을 클릭합니다.



- 킷 메뉴가 표시될 때에는 스캔을 시작할 수 없습니다. ScanSnap Manager 와 Scan to Mobile 의 연동이 완료된 뒤, 다른 문서를 스캔하여 주십시오.
- 킷 메뉴가 표시될 때에는, 다른 애플리케이션을 사용하여 스캔 이미지의 이동, 삭제, 이름을 변경하지 마십시오.

⇒ [Scan to Mobile] 대화상자가 표시됩니다.

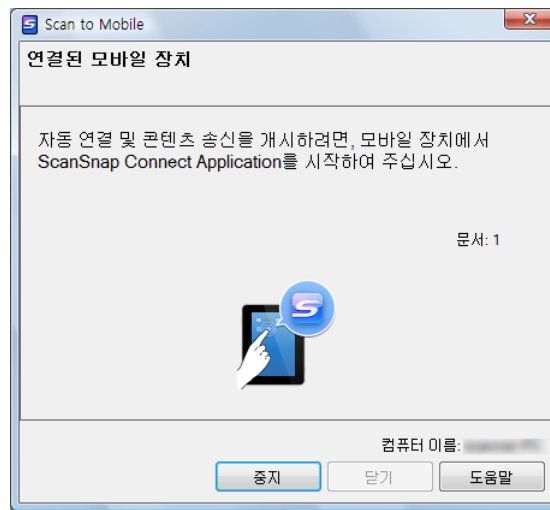

5. 사용하는 모바일 장치를 컴퓨터에 연결합니다.

사용하는 모바일 장치를 컴퓨터에 연결하는 방법에 대한 보다 자세한 내용은, ScanSnap Connect Application 사용 설명서 (iOS) 를 참조해 주십시오.

⇒ 연결이 개시되면, [Scan to Mobile] 대화상자가 컴퓨터에 나타나며 컴퓨터에 현재 연결된 모바일 장치를 표시합니다. 그런 다음, 스캔 이미지는 모바일 장치로 송신됩니다.

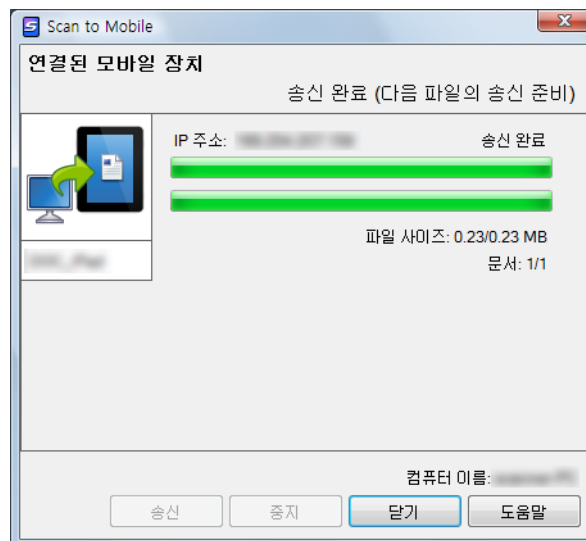

- [Scan to Mobile - 기본] 대화상자에서 [[송신] 버튼이 클릭될 때까지 대기] 확인란을 선택하면, [Scan to Mobile] 대화상자에 [Scan] 버튼이 표시됩니다. 모바일 장치로 이미지를 송신하려면 [송신] 버튼을 클릭합니다.
- 모바일 장치용 ScanSnap Connect Application 의 특징 및 사용 방법에 대한 보다 자세한 내용은, ScanSnap Connect Application 사용 설명서 (iOS) 를 참조해 주십시오.

6. 스캔 이미지의 송신이 완료된 후, [Scan to Mobile] 대화상자를 닫으려면 [닫기] 버튼을 클릭합니다.



컴퓨터에서 모바일 장치의 연결을 해제하면 [Scan to Mobile] 대화상자는 자동으로 닫힙니다.

клик 메뉴를 사용하지 않을 경우



клик 메뉴를 사용하지 않으려면, ScanSnap 설정 대화상자에서 [클릭 메뉴의 사용] 확인란을 선택을 해제해야 합니다.

клик 메뉴를 사용하지 않는 스캔 실행 방법에 대한 보다 자세한 정보는, " 클릭 메뉴를 사용하지 않을 경우 " (76 페이지) 를 참조해 주십시오.

1. 오른쪽 클릭 메뉴에서 [Scan 버튼의 설정] 을 선택합니다.

오른쪽 클릭 메뉴에 대한 보다 자세한 내용은, " 오른쪽 클릭 메뉴 " (67 페이지) 을 참조해 주십시오.

⇒ ScanSnap 설정 대화상자가 표시됩니다.

2. [애플리케이션] 탭의 [애플리케이션] 드롭다운 목록에서, [Scan to Mobile] 를 선택합니다.



사용자 지정 설정을 프로필로 추가하는 경우, 다음 스캔 시부터 ScanSnap Manager 와 연동하는 애플리케이션을 [프로필] 드롭다운 목록 또는 왼쪽 클릭 메뉴에서 선택할 수 있습니다.

프로필 추가 방법에 대한 보다 자세한 내용은, " 프로필 관리 " (87 페이지) 을 참조해 주십시오.

3. [Scan to Mobile] 설정을 변경합니다. (어떤 설정도 변경하지 않을 경우에는, 순서 4.로 진행합니다)

1. [애플리케이션의 설정] 버튼을 클릭합니다.

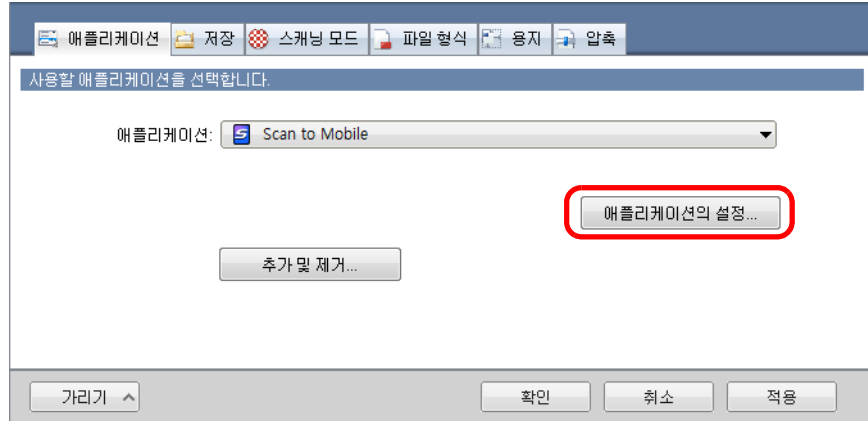

⇒ [Scan to Mobile – 옵션] 대화상자가 표시됩니다.

2. 설정을 변경합니다.

[Scan to Mobile – 옵션] 대화상자에 대한 보다 자세한 내용은, ScanSnap Manager 도움말을 참조해 주십시오.

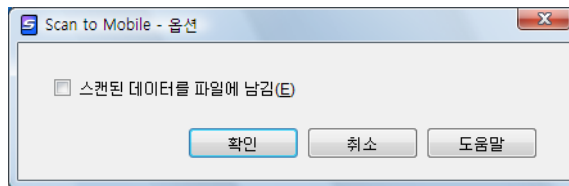

3. [Scan to Mobile – 옵션] 대화상자를 닫으려면 [확인] 버튼을 클릭합니다.

4. ScanSnap 설정 대화상자를 닫으려면 [확인] 버튼을 클릭합니다.

5. ScanSnap 에 문서를 올려 놓습니다.

문서 올려 놓기에 대한 보다 자세한 내용은, " 문서 올려 놓기 " (31 페이지) 를 참조해 주십시오.

6. ScanSnap 의 [Scan] 버튼을 눌러 스캔을 시작합니다.

⇒ 스캔이 완료되면 [Scan to Mobile] 대화상자가 컴퓨터에 표시됩니다.

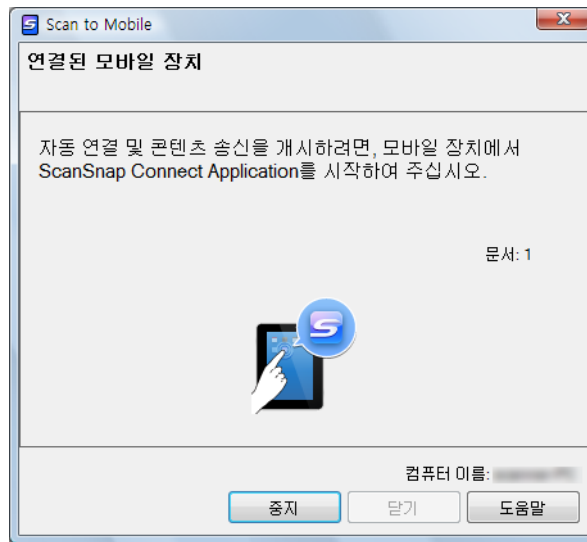

7. 사용하는 모바일 장치를 컴퓨터에 연결합니다.

사용하는 모바일 장치를 컴퓨터에 연결하는 방법에 대한 보다 자세한 내용은, ScanSnap Connect Application 사용 설명서 (iOS) 를 참조해 주십시오.

⇒ 연결이 개시되면, [Scan to Mobile] 대화상자가 컴퓨터에 나타나며 컴퓨터에 현재 연결된 모바일 장치를 표시합니다. 그런 다음, 스캔 이미지는 모바일 치로 송신됩니다.

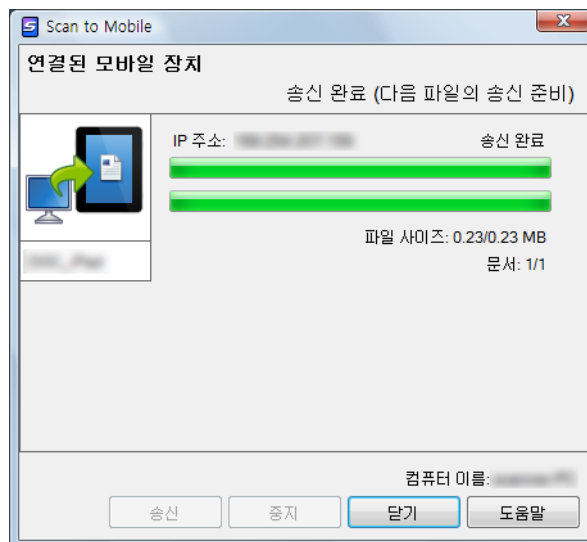

- [Scan to Mobile - 기본] 대화상자에서 [[송신] 버튼이 클릭될 때까지 대기] 확인란을 선택하면, [Scan to Mobile] 대화상자에 [Scan] 버튼이 표시됩니다. 모바일 장치로 이미지를 송신하려면 [송신] 버튼을 클릭합니다.
- 모바일 장치용 ScanSnap Connect Application의 특징 및 사용 방법에 대한 보다 자세한 내용은, ScanSnap Connect Application 사용 설명서 (iOS) 를 참조해 주십시오.

- 8.** 스캔 이미지의 송신이 완료된 후, [Scan to Mobile] 대화상자를 닫으려면 [닫기] 버튼을 클릭합니다.



컴퓨터에서 모바일 장치의 연결을 해제하면 [Scan to Mobile] 대화상자는 자동으로 닫힙니다.

ScanSnap 의 다양한 사용 방법

이 장에서는 ScanSnap 의 다양한 사용 방법에 대해서 설명하고 있습니다.

■ 문서의 단면만을 스캔하는 경우

기본 설정으로, ScanSnap 은 양면 모드로 스캔합니다.
단면 스캔을 실행하기 위하여, 다음 순서대로 설정을 변경하여 주십시오.

1. 오른쪽 클릭 메뉴에서 [Scan 버튼의 설정] 을 선택합니다.

오른쪽 클릭 메뉴에 대한 보다 자세한 내용은, "[오른쪽 클릭 메뉴](#)" (67 페이지) 을 참조해 주십시오.

⇒ ScanSnap 설정 대화상자가 표시됩니다.

2. [스캐닝 모드] 탭의 [스캐닝할 면] 드롭다운 목록에서, [단면 스캔 (단면)] 을 선택합니다.

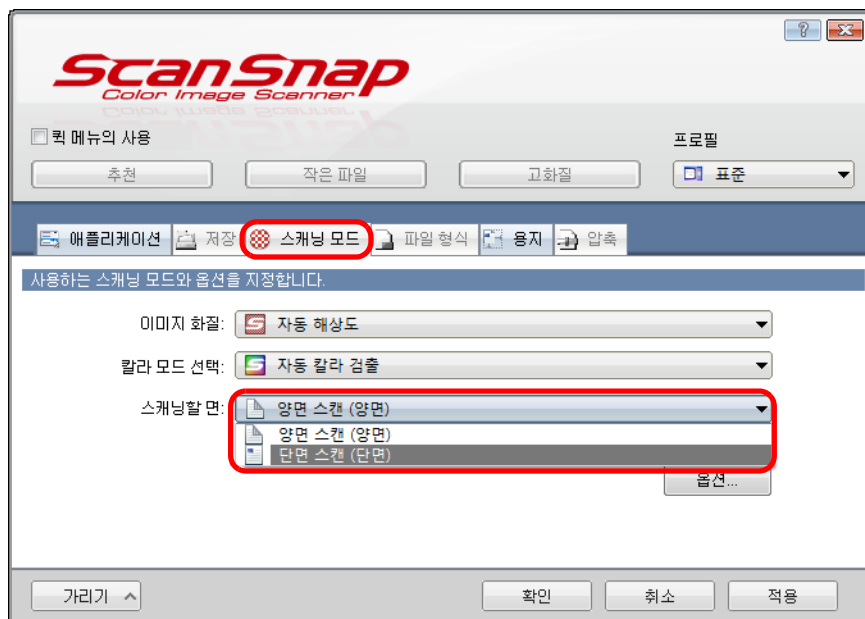

3. ScanSnap 설정 대화상자를 닫으려면 [확인] 버튼을 클릭합니다.

4. ScanSnap 에 문서를 올려 놓습니다.

문서 올려 놓기에 대한 보다 자세한 내용은, " [문서 올려 놓기](#) " (31 페이지) 를 참조해 주십시오.

5. ScanSnap 의 [Scan] 버튼을 눌러 스캔을 시작합니다.



오른쪽 클릭 메뉴에서 [단면 스캔] 을 선택하면, [스캐닝 모드] 탭의 [스캐닝할 면] 에 [양면 스캔 (양면)] 을 지정하더라도 단면 모드로 스캔을 실행한다.

⇒ 스캔 이미지가 저장됩니다.

■ 흑백 또는 회색톤 모드에서 칼라 문서의 스캔

ScanSnap 설정 대화상자의 [스캐닝 모드] 탭에서 [칼라 모드 선택]에 [자동 칼라 검출]이 지정된 경우에는, ScanSnap은 문서를 자동으로 칼라, 회색톤 및 백으로 식별하여 식별된 칼라 모드로 저장합니다.

칼라 문서를 회색톤 또는 흑백으로 스캔하려면, 다음 순서대로 설정을 변경합니다.

1. 오른쪽 클릭 메뉴에서 [Scan 버튼의 설정]을 선택합니다.

오른쪽 클릭 메뉴에 대한 보다 자세한 내용은, "[오른쪽 클릭 메뉴](#)" (67 페이지)을 참조하십시오.

⇒ ScanSnap 설정 대화상자가 표시됩니다.

2. [스캐닝 모드] 탭의 [칼라 모드 선택] 드롭다운 목록에서 [회색톤] 또는 [흑백]을 선택합니다.

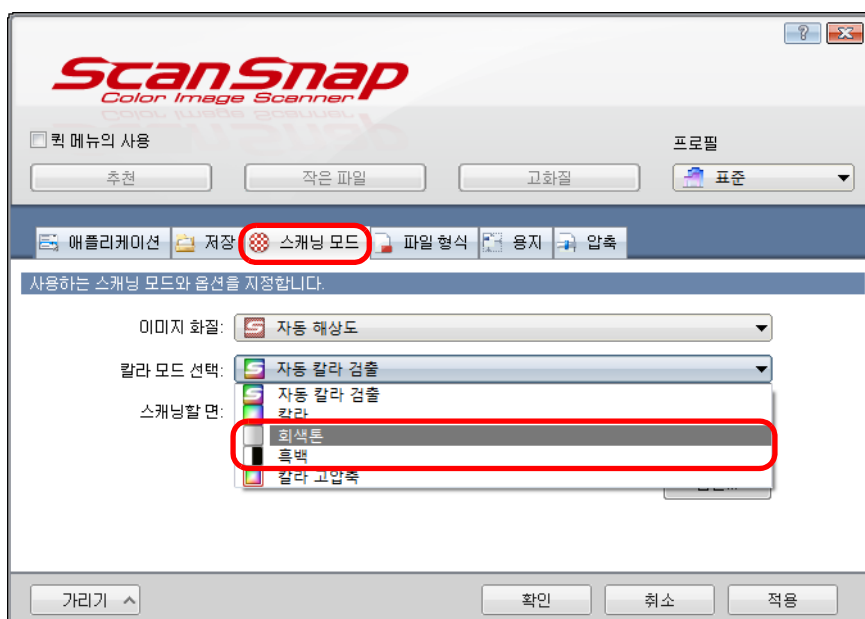

3. ScanSnap 설정 대화상자를 닫으려면 [확인] 버튼을 클릭합니다.

4. ScanSnap 에 문서를 올려 놓습니다.

문서 올려 놓기에 대한 보다 자세한 내용은, "[문서 올려 놓기](#)" (31 페이지)를 참조하십시오.

5. ScanSnap 의 [Scan] 버튼을 눌러 스캔을 시작합니다.

⇒ 스캔 이미지가 회색톤 또는 흑백으로 저장됩니다.

■ 고압축에서의 칼라 문서의 스캔

스캔된 칼라 문서의 이미지 데이터를 칼라 고압축하여 저장할 수 있습니다. 방대한 문서를 칼라 고압축 모드로 스캔해 두면, 콤팩트한 PDF 파일로 정리하여 저장할 수 있습니다. 칼라 문서를 칼라 고압축 모드에서 스캔하려면, 다음 순서대로 설정을 변경합니다.



[칼라 고압축] 모드에서 문자 부분과 배경 부분을 나눠 배경을 고압축합니다. 문자를 중심으로 문서를 스캔하면 문자를 깨끗하게 파일 크기를 작게 할 수 있습니다. 반면, 사진과 도면등은 배경으로 인식되어 고압축되고, 이미지 데이터의 화질이 저하됩니다. 그러므로, 이 모드는 사진 및 이미지를 스캔할 때는 적합하지 않습니다.

1. 오른쪽 클릭 메뉴에서 [Scan 버튼의 설정] 을 선택합니다.

오른쪽 클릭 메뉴에 대한 보다 자세한 내용은, "[오른쪽 클릭 메뉴](#)" (67 페이지) 을 참조해 주십시오.

⇒ ScanSnap 설정 대화상자가 표시됩니다.

2. [스캐닝 모드] 탭의 [칼라 모드 선택] 드롭다운 목록에서 [칼라 고압축] 을 선택합니다.

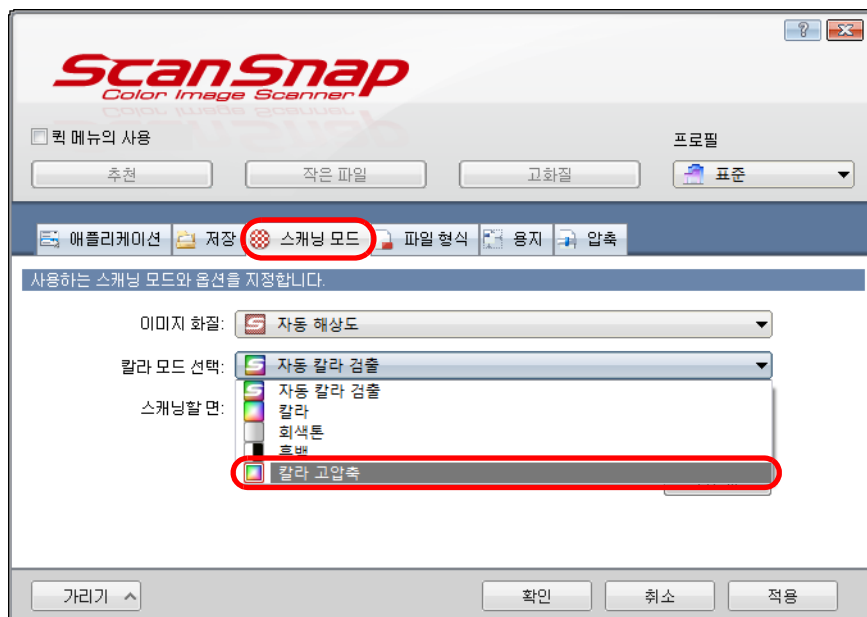

3. ScanSnap 설정 대화상자를 닫으려면 [확인] 버튼을 클릭합니다.

4. ScanSnap 에 문서를 올려 놓습니다.

문서 올려 놓기에 대한 보다 자세한 내용은, "[문서 올려 놓기](#)" (31 페이지) 를 참조해 주십시오.

5. ScanSnap 의 [Scan] 버튼을 눌러 스캔을 시작합니다.

⇒ 스캔된 문서는 고압축 칼라 이미지 데이터로 저장됩니다.

■ 스캔 이미지에서 빈 페이지 삭제하기

ScanSnap 은 스캔 이미지에서 빈 페이지를 자동으로 검출하여 삭제할 수 있습니다.

예를 들면, 양면 모드로 양면 및 단면 문서를 섞어서 스캔할 때, 이미지는 단면 문서의 뒷 면 (빈 페이지) 를 제외하여 생성됩니다.

빈 페이지를 삭제하려면 다음 순서대로 설정을 변경하여 주십시오.



- 다음 문서는 빈 페이지로 검출될 수 있습니다.
 - 적은 문자만을 포함하는 거의 빈 문서
 - 패턴, 선 또는 문자 없이 단색 (검정 포함) 으로만 이루어진 문서
 이런 문서를 스캔할 때에는, [빈 페이지를 자동으로 제거합니다] 확인란의 선택을 해제하여 주십시오.
- 스캔 문서를 삭제할 때에는 이미지 데이터에서 실수로 삭제된 페이지가 존재하는지 여부를 확인하여 주십시오.
- CardMinder 를 사용하는 경우에는 빈 페이지가 삭제되지 않습니다.

1. 오른쪽 클릭 메뉴에서 [Scan 버튼의 설정] 을 선택합니다.

오른쪽 클릭 메뉴에 대한 보다 자세한 내용은, "오른쪽 클릭 메뉴" (67 페이지) 을 참조해 주십시오.

⇒ ScanSnap 설정 대화상자가 표시됩니다.

2. [스캐닝 모드] 탭에서 [옵션] 버튼을 클릭합니다.

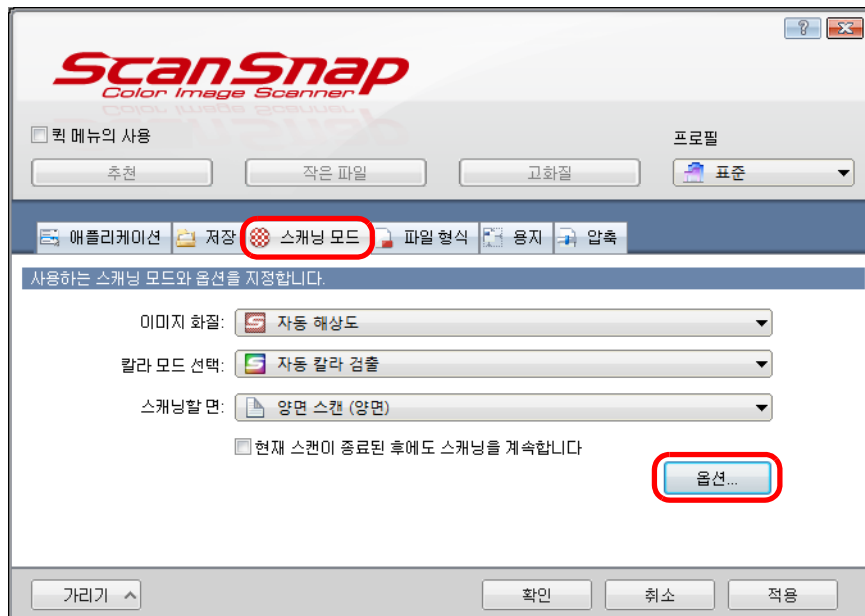

⇒ [읽기 모드 옵션] 대화상자가 표시됩니다.

3. [빈 페이지를 자동으로 제거합니다] 확인란을 선택합니다.

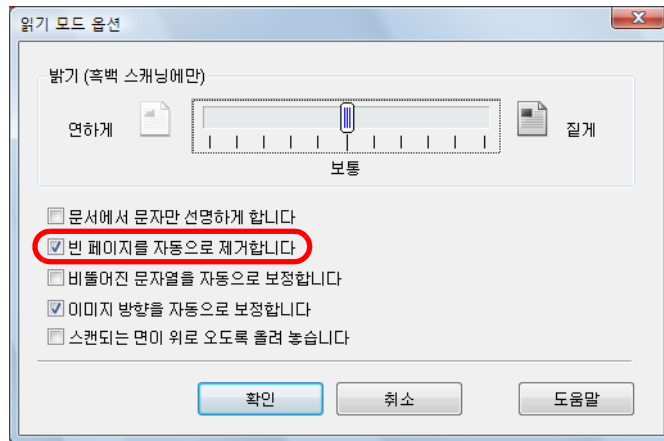

4. 모든 대화상자를 닫으려면 [확인] 버튼을 클릭합니다.

5. ScanSnap 에 문서를 올려 놓습니다.

문서 올려 놓기에 대한 보다 자세한 내용은, "[문서 올려 놓기](#)" (31 페이지) 를 참조해 주십시오.

6. ScanSnap 의 [Scan] 버튼을 눌러 스캔을 시작합니다.

⇒ 빈 페이지를 전부 제외한 스캔 이미지가 저장됩니다.

■ 기울어진 문자열 보정하기

기울어진 문자열이 있는 문서가 스캔되면, ScanSnap 은 문자열의 기울어짐을 감지하고 이 기울어짐을 보정합니다.

기울어진 문자열을 보정하려면 다음 순서대로 설정을 변경합니다.



- 기울어짐은 최대 +/-5 도까지 보정될 수 있습니다.
- 이 기능은 문서에 인쇄된 문자열을 기준으로 기울어짐을 보정하므로, 다음 타입의 문서에서는 기울어진 문자열이 존재하지 않아도 잘못 조정될 수 있습니다.
이 경우에는, [비틀어진 문자열을 자동으로 보정합니다] 확인란의 선택을 해제하여 주십시오.
 - 문자간 또는 행간의 선단이 너무 좁거나, 문자가 서로 겹쳐 있을 때
 - 아웃라인 또는 장식의 많은 문자가 있는 문서
 - 문서에 사진 또는 그림이 너무 많거나 문자가 아주 적을 때
 - 무늬가 있는 배경에 문자가 있는 문서
예. 그림과 도표에 겹치는 문자
 - 문자가 드로잉처럼 여러 방향으로 인쇄된 문서
 - 긴 사선이 있는 문서
 - 손으로 직접 적은 문서
- 캐리어 시트로 스캔하는 경우에는 이 설정을 사용할 수 없습니다.



ScanSnap 설정 대화상자의 [용지] 탭에서 [용지 크기] 가 [자동 검출] 로 선택된 경우 이 설정에서 스캔할 때 문자열의 기울어짐이 항상 보정되므로 [비틀어진 문자열을 자동으로 보정합니다] 를 사용할 필요가 없습니다.

1. 오른쪽 클릭 메뉴에서 [Scan 버튼의 설정] 을 선택합니다.

오른쪽 클릭 메뉴에 대한 보다 자세한 내용은, "[오른쪽 클릭 메뉴](#)" (67 페이지) 을 참조해 주십시오.

⇒ ScanSnap 설정 대화상자가 표시됩니다.

2. [스캐닝 모드] 탭에서 [옵션] 버튼을 클릭합니다.

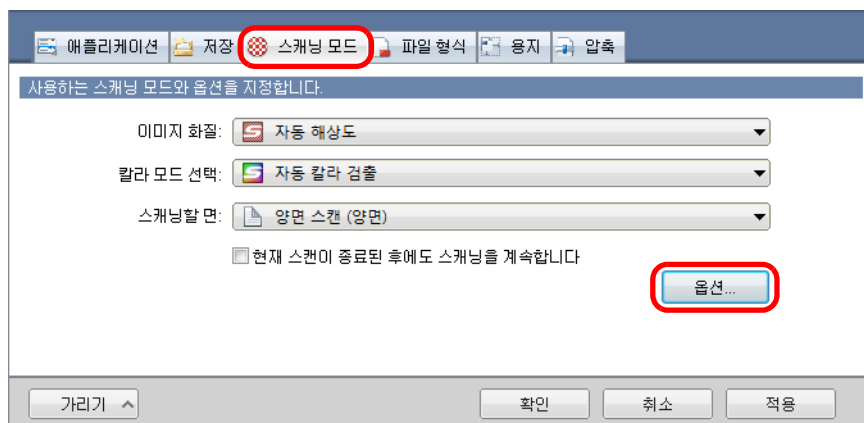

⇒ [읽기 모드 옵션] 대화상자가 표시됩니다.

3. [비둘어진 문자열을 자동으로 보정합니다] 확인란을 선택합니다.

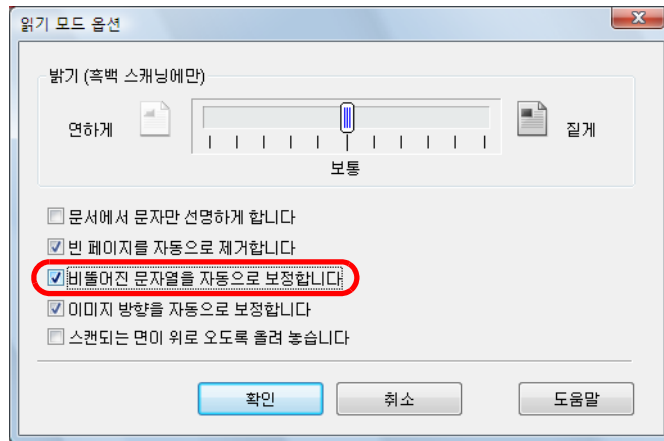

4. 모든 대화상자를 닫으려면 [확인] 버튼을 클릭합니다.

5. ScanSnap 에 문서를 올려 놓습니다.

문서 올려 놓기에 대한 보다 자세한 내용은, "[문서 올려 놓기](#)" (31 페이지) 를 참조해 주십시오.

6. ScanSnap 의 [Scan] 버튼을 눌러 스캔을 시작합니다.

⇒ 문자열의 기울어짐이 보정된 스캔 이미지가 저장됩니다.

■ 스캔된 이미지 방향을 보정하기

Office 환경에서 사용되는 문서중에 용지 크기가 같더라도 페이지 방향이 가로 세로로 섞여 있을 수 있습니다.

ScanSnap에서 이러한 문서 다발을 스캔하는 경우 각 페이지를 자동으로 정렬하여 출력할 수 있습니다.

문서의 방향을 정렬하여 출력하는 경우에는, 다음의 순서에 따라서 설정을 변경합니다.



이 기능은 문서에 인쇄된 문자를 기본으로 문서 방향을 결정하기 때문에 다음과 같은 타입의 문서의 경우 올바르게 작동하지 않을 수 있습니다.

이 경우에는, [이미지 방향을 자동으로 보정합니다] 확인란의 선택을 해제하여 주십시오.

- 너무 크거나 너무 작은 문자로 된 문서
- 문자간 또는 행간의 선단이 너무 좁거나, 문자가 서로 겹쳐 있을 때
- 많은 문자가 밀줄 또는 테두리를 포함하는 문서
- 문서에 사진 또는 그림이 너무 많거나 문자가 아주 적을 때
- 불균일한 색상의 배경 위에 문자가 있는 문서
예. 그늘진 문자
- 장식이 많은 문자가 있는 문서
예. 장식 문자 (엠보싱 / 윤곽선 처리)
- 무늬가 있는 배경에 문자가 있는 문서
예. 그림과 도표에 겹치는 문자
- 문자가 드로잉처럼 여러 방향으로 인쇄된 문서
- 알파벳 대문자로만 적혀진 문서
- 손으로 직접 적은 문서
- 비뚤어진 문서
- 지원하지 않은 언어의 문서 (일본어/ 영어/ 프랑스어/ 독일어/ 이탈리아어/ 스페인어/ 중국어 (간체) / 중국어 (번체) / 한국어 / 러시아어 / 포르투갈어 이외의 언어)
- 복잡한 레이아웃의 문서
- 이미지 노이즈가 많은 문서
- 열은 문자로 된 문서
- 희미한 문자로 된 문서

1. 오른쪽 클릭 메뉴에서 [Scan 버튼의 설정] 을 선택합니다.

오른쪽 클릭 메뉴에 대한 보다 자세한 내용은, "[오른쪽 클릭 메뉴](#)" (67 페이지) 을 참조하십시오.

⇒ ScanSnap 설정 대화상자가 표시됩니다.

2. [스캐닝 모드] 탭에서 [옵션] 버튼을 클릭합니다.

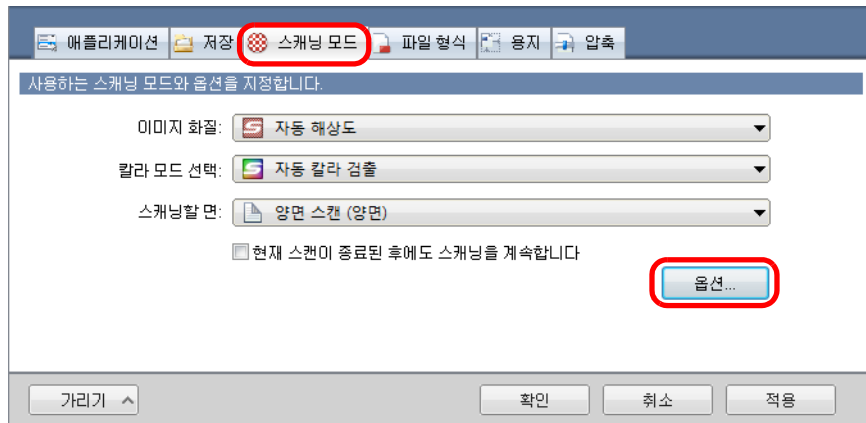

⇒ [읽기 모드 옵션] 대화상자가 표시됩니다.

3. [이미지 방향을 자동으로 보정합니다] 확인란을 선택합니다.

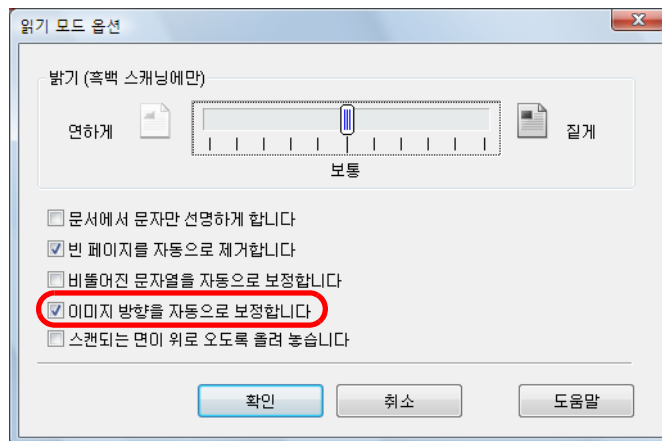

4. 모든 대화상자를 닫으려면 [확인] 버튼을 클릭합니다.

5. ScanSnap 에 문서를 올려 놓습니다.

문서 올려 놓기에 대한 보다 자세한 내용은, "[문서 올려 놓기](#)" (31 페이지) 를 참조해 주십시오.

6. ScanSnap 의 [Scan] 버튼을 눌러 스캔을 시작합니다.

⇒ 올바른 방향의 스캔 이미지가 저장됩니다.

■ 다른 너비 또는 길이를 가지는 문서의 스캔

다른 너비 또는 길이를 가지는 문서를 스캔할 수 있습니다.

다른 너비 또는 길이를 가지는 문서를 스캔하는 경우, 다음 순서대로 설정을 변경하여 주십시오.

1. 오른쪽 클릭 메뉴에서 [Scan 버튼의 설정] 을 선택합니다.

오른쪽 클릭 메뉴에 대한 보다 자세한 내용은, "[오른쪽 클릭 메뉴](#)" (67 페이지) 을 참조해 주십시오.

→ ScanSnap 설정 대화상자가 표시됩니다.

2. [용지] 탭에서 [용지 크기] 에 [자동 검출] 을 선택합니다.

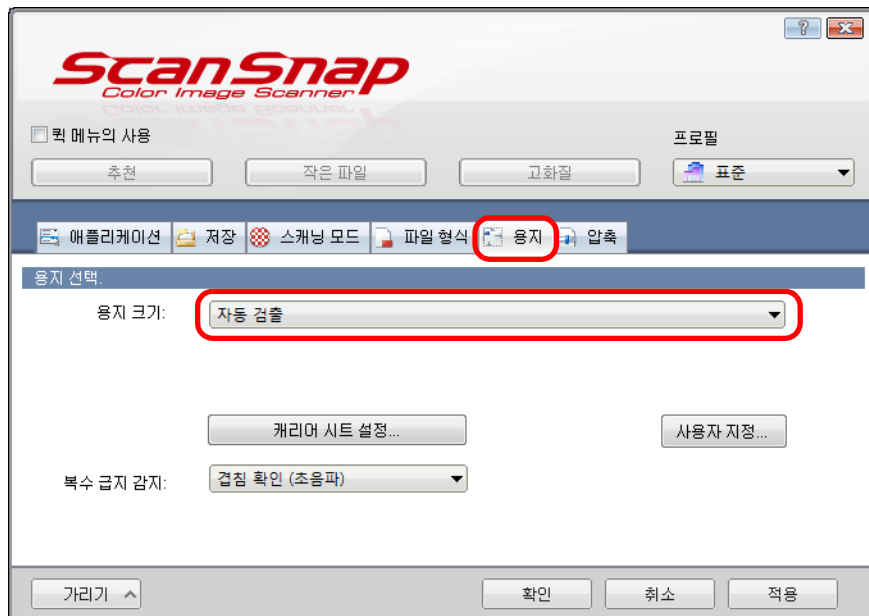

3. [복수 급지 검출] 에 [길이 확인] 이외의 항목을 선택하여 주십시오.

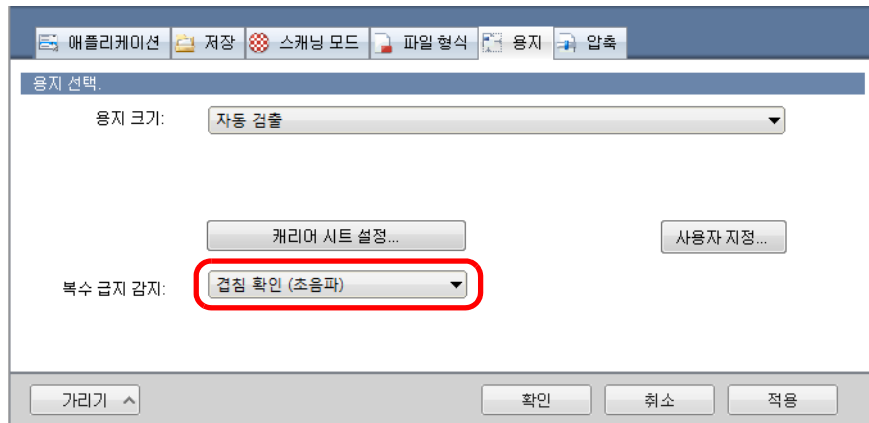

! [길이 확인] 을 선택한 상태로 다른 너비 또는 길이의 문서를 스캔할 때 문서는 복수 급지로 검출되며 스캔을 실행하지 못할 수 있습니다. 동일한 문서에서 레터 및 A4 크기를 함께 스캔하는 경우에는 복수 급지 검출의 원인이 되지 않으므로 주의하여 주십시오.

4. ScanSnap 설정 대화상자를 닫으려면 [확인] 버튼을 클릭합니다.

5. ScanSnap 에 문서를 올려 놓습니다.

1. 문서의 가장자리를 정렬합니다.

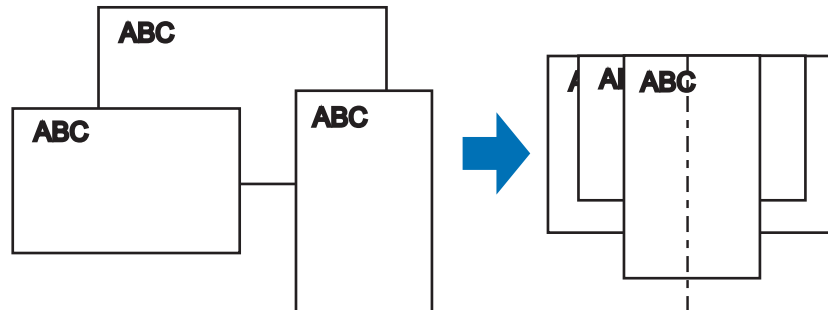

2. ADF 용지 쉼트 (커버) 의 중앙에 문서를 위치시킵니다.

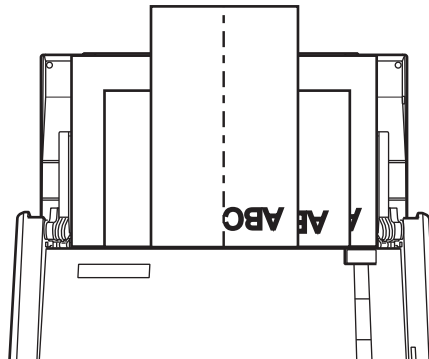



- 모든 문서가 픽 롤러 위에 위치하는지 여부를 확인하여 주십시오. 그렇지 않으면, 일부 문서가 선택되지 않을 수 있습니다.

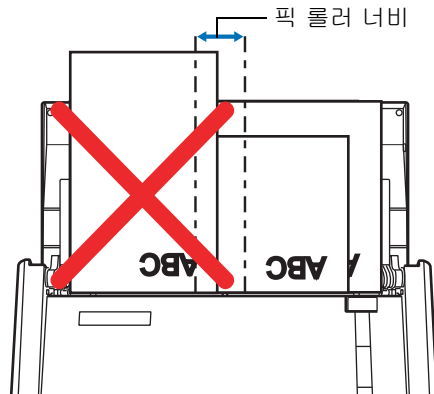

- 문서의 가장 넓은 너비를 기준으로 사이드 가이드를 조정합니다.
- 사이드 가이드를 통하여 직접 ADF 용지 쉼트 (커버) 에 이동할 수 없는 작은 문서를 올려 놓을 때에는 주의를 기울여 주십시오. 문서가 스캔 도중 기울어질 경우, 스캔 이미지 데이터의 품질이 낮아지거나 (이미지 데이터의 일부를 손실하거나 / 열은 선이 생김) 스캔 이미지 데이터는 원본과 다른 크기로 출력될 수 있습니다. 문서를 바르게 스캔하는 것이 어려울 경우, 문서를 몇 개의 다발 또는 동일한 너비의 문서로 분류하거나 연속 스캐닝을 사용하도록 권장합니다.
- 사이드 가이드로 보호되지 않은 문서는 용지 걸림의 원인이 될 수 있습니다.

6. ScanSnap 의 [Scan] 버튼을 눌러 스캔을 시작합니다.

⇒ 스캔 이미지가 원본 문서 크기로 출력됩니다.

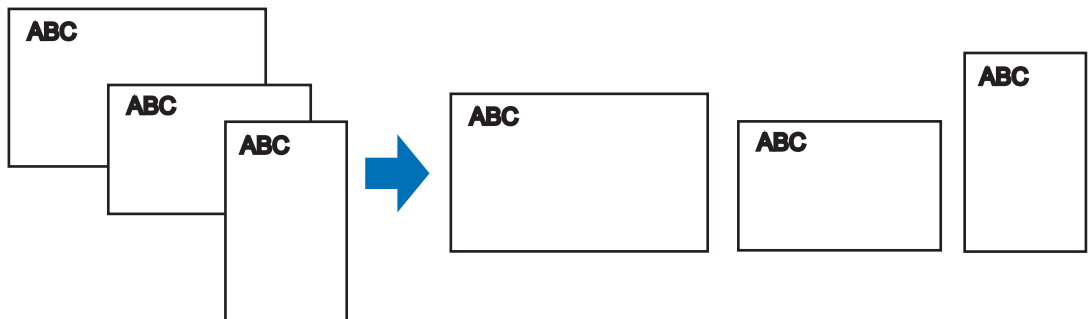

문서가 기울어져 스캔된 경우, 이미지가 원본 크기로 출력되지 않을 수 있습니다.

■ A4/ 레터보다 큰 문서를 스캐닝

A3, 11 × 17 인치 및 B4 크기와 같이 A4/ 레터 크기보다 큰 문서는 캐리어 시트를 사용하여 스캔할 수 있습니다. 문서를 반으로 접어서 양면 모드로 스캔하면, 2 면의 이미지가 한개의 이미지로 병합됩니다.



[비뿔어진 문자열을 자동으로 보정합니다] 확인란은 사용할 수 없습니다. (ScanSnap 설정 대화상자에서 [스캐닝 모드] 탭 → [옵션])



A4/ 레터 크기보다 작은 문서일 경우도 각각의 이미지 데이터를 하나의 이미지로 저장할 수 있습니다.

1. 오른쪽 클릭 메뉴에서 [Scan 버튼의 설정] 을 선택합니다.

오른쪽 클릭 메뉴에 대한 보다 자세한 내용은, "[오른쪽 클릭 메뉴](#)" (67 페이지) 을 참조하십시오.

⇒ ScanSnap 설정 대화상자가 표시됩니다.

2. [용지] 탭의, [용지 크기] 에서 [자동 검출] 을 선택한 다음, [캐리어 시트 설정] 버튼을 클릭합니다.



⇒ [캐리어 시트 설정] 대화상자가 표시됩니다.

3. [다른 이름으로 저장] 에서 [2 페이지를 펼친 한 개의 이미지] 를 선택하고 [확인] 버튼을 클릭합니다.

캐리어 시트 설정에 대한 보다 자세한 내용은, ScanSnap Manager 도움말을 참조해 주십시오.

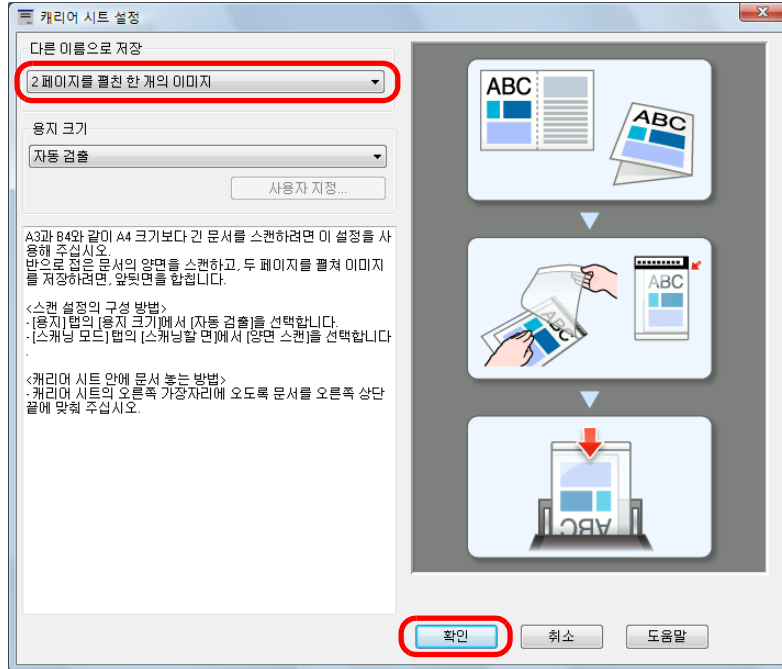

4. [스캐닝 모드] 탭의 [스캐닝할 면] 드롭다운 목록에서, [양면 스캔 (양면)] 을 선택하고 [확인] 버튼을 클릭합니다.

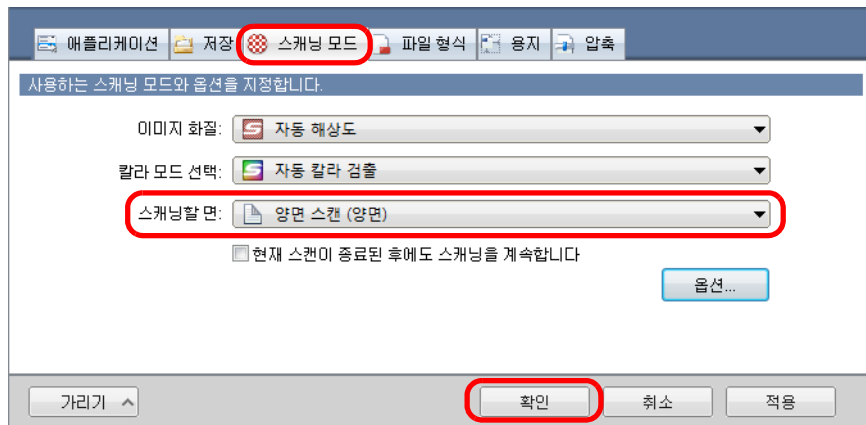

! [스캐닝 모드] 탭의 [스캐닝할 면] 드롭다운 목록에서, [단면 스캔 (단면)] 을 선택하면 ScanSnap 은 [2 개의 분리 이미지 (앞과 뒤)] 모드에서 단면 스캔을 실행할 때와 동일한 결과를 출력합니다.

5. 캐리어 시트에 문서를 올려 놓습니다.

1. 스캔할 면이 바깥쪽을 향하도록 문서를 반으로 접습니다.
꼭 눌러 접고 주름이 생기지 않도록 편편하게 펴니다.

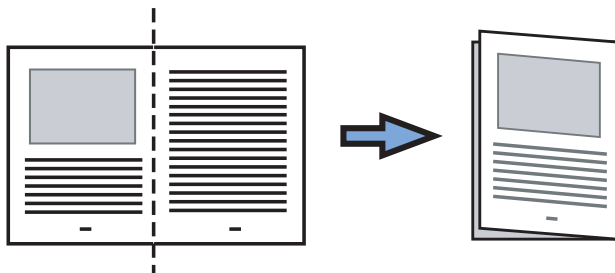

2. 캐리어 시트를 열고 문서를 고정시킵니다.
문서가 캐리어 시트의 우측 상단 구석에 오도록 문서의 접은 부분을 캐리어 시트의 우측 가장자리에 맞추어 올려 놓습니다.

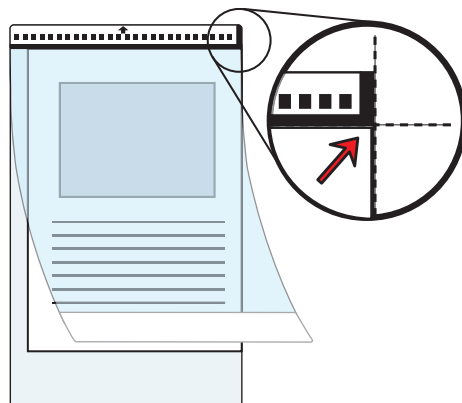

캐리어 시트의 앞면에는 오른쪽 상단 구석에 두꺼운 세로 줄무늬가 있습니다.

6. 화살표 방향으로 가장자리의 검정 및 흰색 패턴 끝을 맞추어 위치 시킵니다.

캐리어 시트가 기울어지는 것을 방지하기 위해 사이드 가이드로 보호합니다.

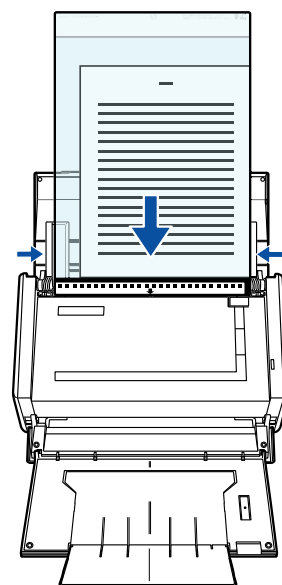

7. ScanSnap 의 [Scan] 버튼을 눌러 스캔을 시작합니다.

⇒ 문서의 양면이 스캔되며, 한 개의 펼쳐진 이미지로 저장됩니다.

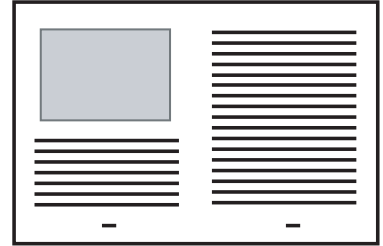

- 이미지의 앞뒷면에 줄 또는 간격이 생길 수 있습니다.
또한 너무 얇은 용지를 스캔하면, 이미지 데이터가 대각선으로 기울어질 수 있습니다.
이러한 증상은 다음을 실행하여 향상시킬 수 있습니다.
 - 문서를 깔끔하게 접어 주십시오.
 - 캐리어 시트의 내부에 문서를 올려 놓을 때 캐리어 시트의 가장자리와 문서의 상단을 바르게 정렬하여 주십시오.
- [캐리어 시트 설정] 대화상자의 [용지 크기]에 [자동 검출]이 지정되면, 사용 가능한 표준 크기 (A3, B4 또는 11 × 17 인치) 드롭다운 목록에서 가장 적합 크기가 자동으로 선택됩니다. 문서에 따라 이미지의 크기가 원본 문서보다 작아질 수 있습니다.
예: 콘텐츠가 A4 크기의 중심에 오도 인쇄된 A3 크기 문서를 스캔할 때, 이미지 데이터는 B4 크기로 출력됩니다. *
스캔 이미지를 원본 크기로 출력하려면, [용지 크기] 드롭다운 목록에서 문서 크기를 지정합니다.
- 문서의 접은 부분의 이미지 데이터의 일부가 손실될 수 있습니다.
이 경우, 문서의 상단이 캐리어 시트의 가장자리에서 1 mm 정도 안쪽으로 들어오도록 위치시켜 주십시오.

■ 사진 및 스크랩 등의 문서 스캔하기

스크랩과 같은 직접 올려 놓기 어려운 사진 및 비정형 크기의 문서를 스캔할 때에는 캐리어 시트를 사용하여 문서를 스캔할 수 있습니다.

사진 및 비정형 모양의 문서를 스캔하려면, 다음의 순서에 따라서 설정을 변경합니다.



[비뿔어진 문자열을 자동으로 보정합니다] 확인란은 사용할 수 없습니다. (ScanSnap 설정 대화상자에서 [스캐닝 모드] 탭 → [옵션])

1. 오른쪽 클릭 메뉴에서 [Scan 버튼의 설정] 을 선택합니다.

오른쪽 클릭 메뉴에 대한 보다 자세한 내용은, "오른쪽 클릭 메뉴" (67 페이지) 을 참조하십시오.

⇒ ScanSnap 설정 대화상자가 표시됩니다.

2. [용지] 탭의, [용지 크기] 에서 [자동 검출] 을 선택한 다음, [캐리어 시트 설정] 버튼을 클릭합니다.

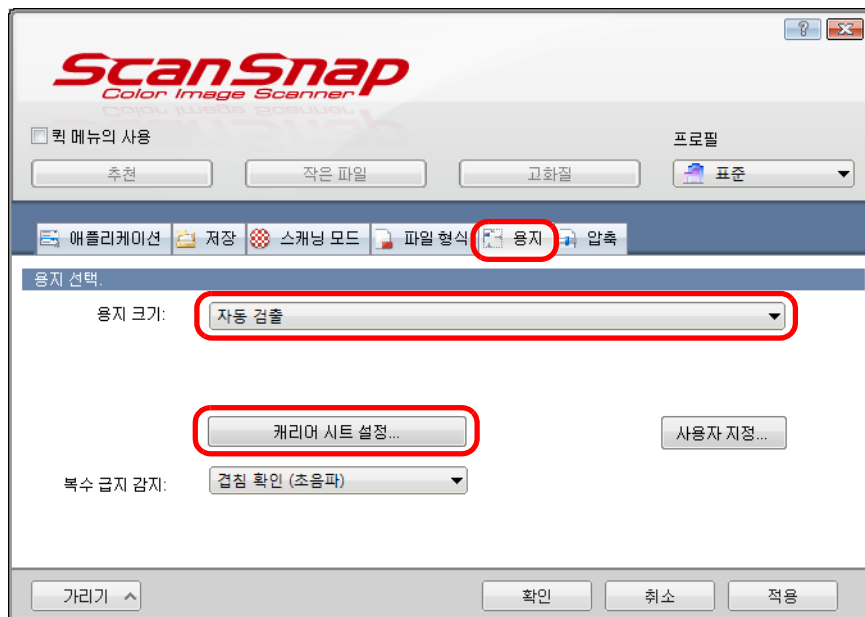

⇒ [캐리어 시트 설정] 대화상자가 표시됩니다.

3. [다른 이름으로 저장] 에서 [2 개의 분리 이미지 (앞과 뒤)] 를 선택하고 [확인] 버튼을 클릭합니다.

캐리어 시트 설정에 대한 보다 자세한 내용은, ScanSnap Manager 도움말을 참조해 주십시오.

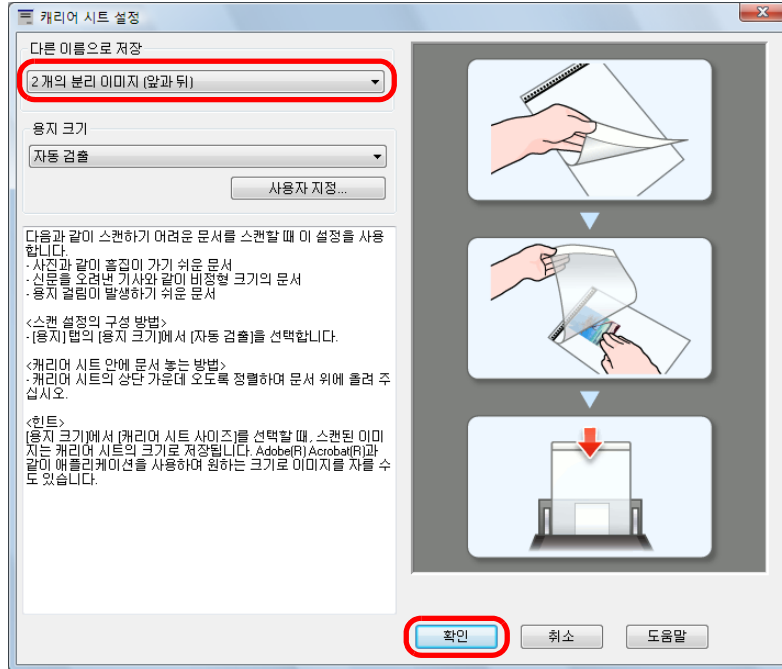

4. ScanSnap 설정 대화상자를 닫으려면 [확인] 버튼을 클릭합니다.

5. 캐리어 시트에 문서를 올려 놓습니다.

캐리어 시트를 열고 문서의 상단이 캐리어 시트의 상단 중앙에 오도록 올려 놓습니다.

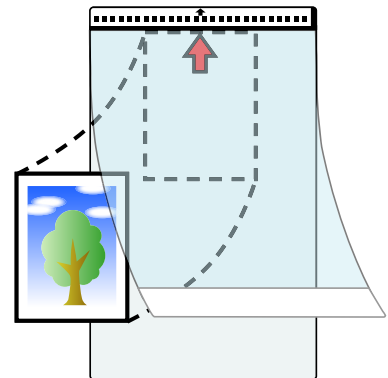

6. 화살표 방향으로 가장자리의 검정 및 흰색 패턴 끝을 맞추어 위치 시킵니다.

문서의 뒷면이 앞으로 오도록 설정합니다.

캐리어 시트가 기울어지는 것을 방지하기 위해 사이드 가이드로 보호합니다.

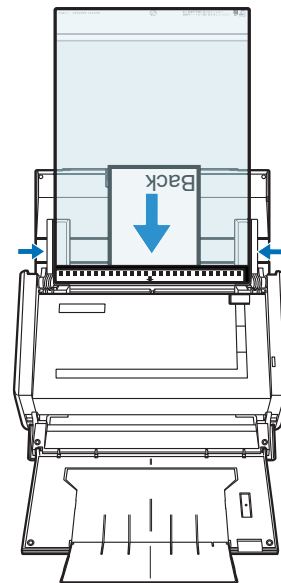

[읽기 모두 옵션] 대화상자 (오른쪽 클릭 메뉴 → [Scan 버튼의 설정] → [스캐닝 모드] 탭 → [옵션] 버튼) 에서 [스캔되는 면이 위로 오도록 올려 놓습니다] 확인란을 선택하는 경우 캐리어 시트의 문서를 앞면이 위로 바닥이 아래로 오도록 위치 시킵니다.

7. ScanSnap 의 [Scan] 버튼을 눌러 스캔을 시작합니다.

⇒ 스캔 이미지가 저장됩니다.



- 스캔 이미지는 [캐리어 시트 설정] 대화상자의 [용지 크기] 드롭다운 목록에서 지정된 크기의 용지 중앙에 출력됩니다.
- [캐리어 시트 설정] 대화상자의 [용지 크기]에 [자동 검출]이 지정되면, 사용 가능한 표준 크기 (A3, B4 또는 11 × 17 인치) 드롭다운 목록에서 가장 적합 크기가 자동으로 선택됩니다. 스캔 문서에 따라 이미지 크기가 원본 문서보 작아지거나, 이미지 일부가 손실될 수 있습니다.
예 : A5 크기 이미지가 중앙에 인쇄된 A4 크기 문서를 스캔하는 경우, 이미지 데이터는 A5 크기로 출력됩니다.
스캔 이미지를 원본 크기로 출력하려면, [용지 크기] 드롭다운 목록에서 문서 크기를 지정합니다.



다음 경우에서 스캔을 실행할 때에는 문서 뒷면에 백지 (흰색) 를 올려 주십시오.

- 스캔 이미지가 올바른 사이즈로 저장되지 않음 ([캐리어 시트 설정] 대화상자의 [용지 크기] 드롭다운 목록에서 [자동 검출] 이 선택된 경우)
- 스캔 이미지의 가장자리에 그림자가 생김
- 독특한 형태로 자른 문서의 테두리에 검은 선이 표시됨

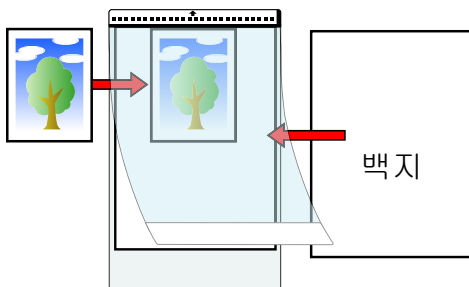

■ 긴 페이지의 스캐닝

긴 페이지는 최대 863 mm 까지 스캔할 수 있습니다.
긴 페이지의 스캔 방법은 다음과 같습니다.

1. ScanSnap 에 문서를 올려 놓습니다.

문서 올려놓기에 대한 보다 자세한 내용은 "[문서 올려 놓기](#)" (31 페이지)를 참조해 주십시오.



- 긴 페이지 문서는 한 번에 한 장씩 ADF 용지 쉼트 (커버) 에 올려 놓아 주십시오.
- 긴 페이지를 스캔하는 경우, 다음 주의사항을 따라 주십시오.

올려 놓기

문서가 ADF 용지 쉼트 (커버) 에서 떨어지지 않도록 손으로 받아 주십시오.

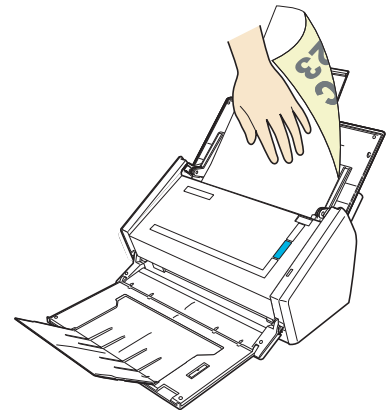

제거하기

스태커 주변에 충분한 공간을 확보하고, 배출된 종이 스택에서 떨어지지 않도록 주의하여 주십시오.

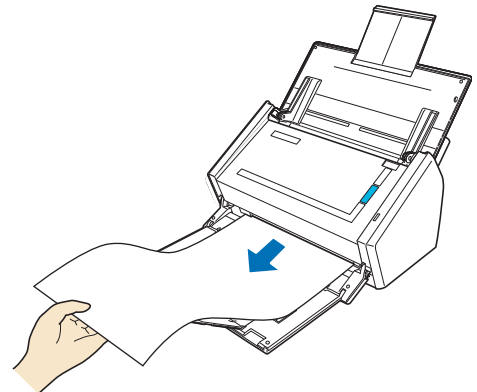

2. 파란색으로 깜박일 때까지 ScanSnap 의 [Scan] 버튼을 3 초 이상 누릅니다.

⇒ 스캔을 시작합니다.



용지의 첫 장을 긴 페이지로 스캔하고 연속해서 스캔을 하는 경우에는, 다음 문서 또한 긴 페이지로 스캔됩니다.



- ScanSnap 설정 대화상자의 [스캐닝 모드] 탭에서 [이미지 화질] 드롭다운 목록에 [Excellent] 가 선택되면, 다음과 같은 오류 메시지가 표시되며 긴 문서의 스캔을 실행할 수 없습니다.

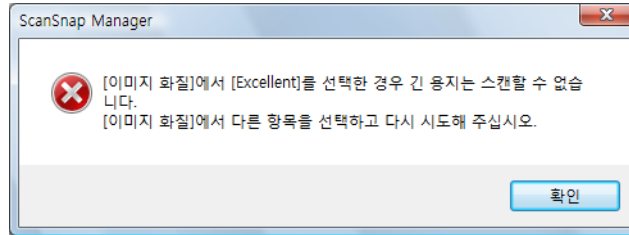

- 긴 페이지 스캐닝을 실행하면 현재 설정은 무시되며 다음 설정이 사용됩니다.
 - 복수 급지 검출 : 무효
 - 용지 크기 : 자동 검출

■ 스캔 이미지를 여러 개의 PDF 파일로 나눠 저장하기

ScanSnap 은 스캔 이미지를 지정된 페이지 수에 따라 각각의 PDF 파일로 나눠 저장할 수 있습니다. 예를들어, 정형 크기의 전표를 한 번에 스캔하고 한 씩 PDF 파일로 저장할 수 있습니다.

이미지 데이터를 여러 개의 PDF 파일을 나눠 저장하려면, 다음 순서대로 설정을 변경합니다.

1. 오른쪽 클릭 메뉴에서 [Scan 버튼의 설정] 을 선택합니다.

오른쪽 클릭 메뉴에 대한 보다 자세한 내용은, "[오른쪽 클릭 메뉴](#)" (67 페이지) 을 참조해 주십시오.

⇒ ScanSnap 설정 대화상자가 표시됩니다.

2. [파일 형식] 탭의 [파일 형식] 드롭다운 목록에서, [PDF (*.pdf)] 를 선택하고, [옵션] 버튼을 클릭합니다.

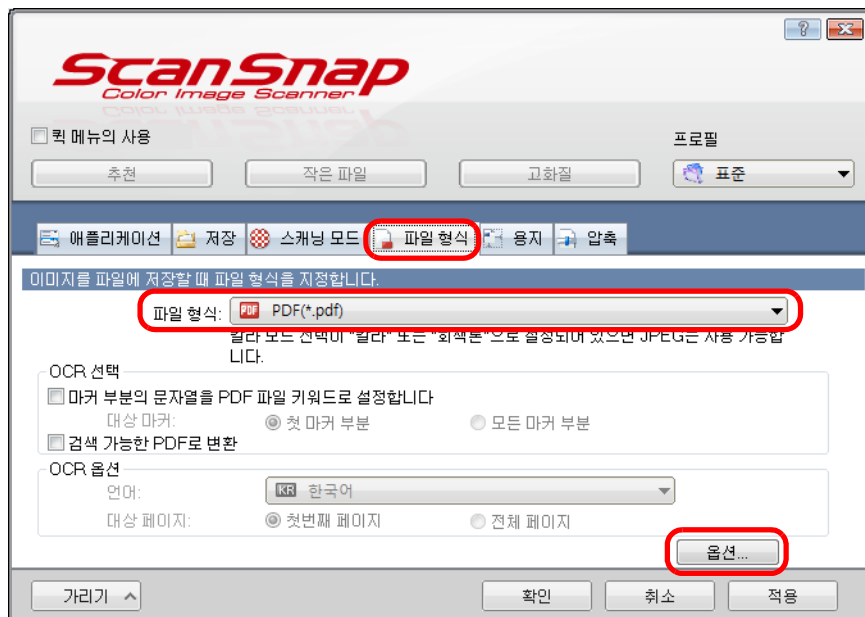

⇒ [PDF 파일 형식 옵션] 대화상자가 표시됩니다.

3. [설정 페이지마다 PDF 파일을 만듭니다 (n) 페이지] 를 선택하고, 페이지 수를 입력합니다.

지정된 페이지 수에 따라 스캔을 실행할 때마다 PDF 파일이 한 개씩 작성됩니다.

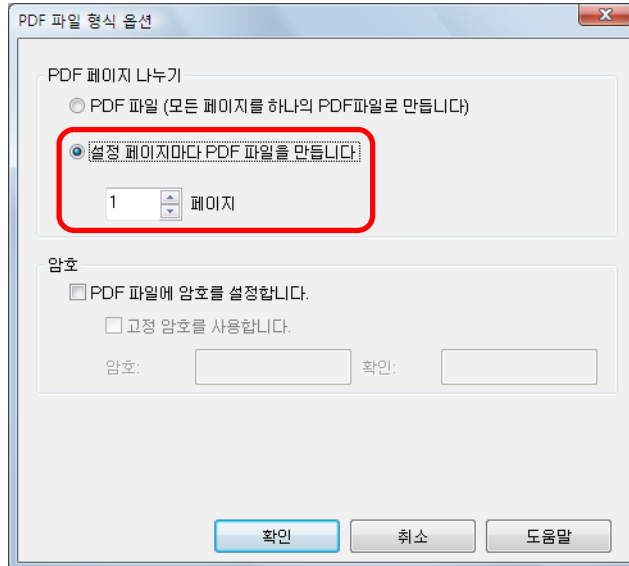

양면 모드에서, 2 페이지 (앞 / 뒤) 가 각 문서로 작성됩니다.

[읽기 모드 옵션] 대화상자 ([스캐닝 모드] 탭 → [옵션] 버튼)에서 [빈 페이지를 자동으로 제거합니다] 확인란을 선택할 경우 빈 페이지가 삭제되면 본 문서와 스캔 이미지의 페이지 번호는 달라지게 됩니다. 원본 페이지 순서를 유지하려면 이 확인란의 선택을 해제하여 주십시오.

4. 모든 대화상자를 닫으려면 [확인] 버튼을 클릭합니다.

5. ScanSnap 에 문서를 올려 놓습니다.

문서 올려 놓기에 대한 보다 자세한 내용은, " 문서 올려 놓기 " (31 페이지) 를 참조해 주십시오.

6. ScanSnap 의 [Scan] 버튼을 눌러 스캔을 시작합니다.

⇒ 순서 3.에서 지정된 페이지 수에 맞게 스캔을 실행할 때마다, PDF 파일이 한 개씩 작성됩니다.

■ 검색 가능한 PDF 파일 작성하기

ScanSnap 은 스캔 이미지를 자동으로 텍스트 인식하여 검색 가능한 PDF 파일로 작성할 수 있습니다.

검색 가능한 PDF 파일로 작성하려면, 다음의 순서에 따라서 설정을 변경합니다.

1. 오른쪽 클릭 메뉴에서 [Scan 버튼의 설정] 을 선택합니다.

오른쪽 클릭 메뉴에 대한 보다 자세한 내용은, "[오른쪽 클릭 메뉴](#)" (67 페이지) 을 참조해 주십시오.

⇒ ScanSnap 설정 대화상자가 표시됩니다.

2. [파일 옵션] 탭의 [파일 형식] 드롭다운 목록에서, [PDF (*.pdf)] 를 선택합니다.

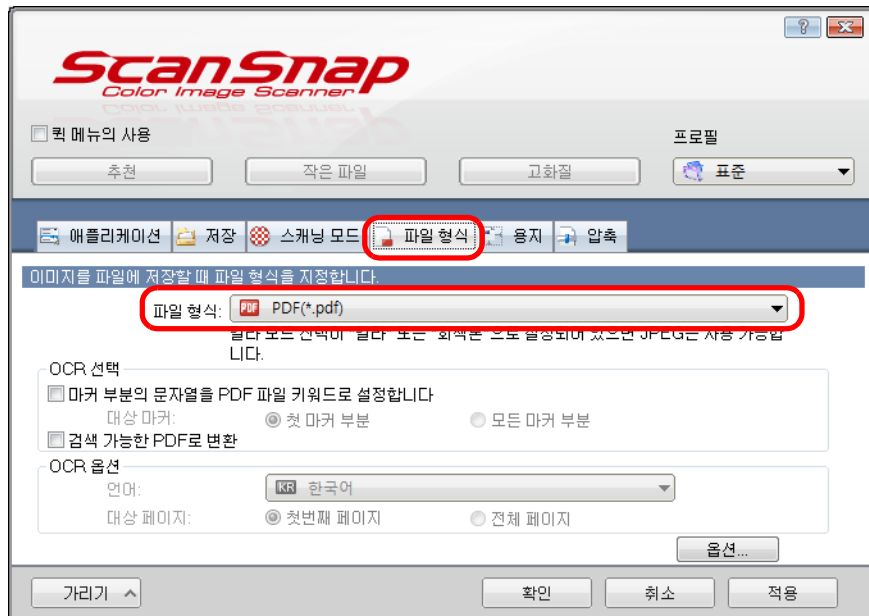

ScanSnap 설정 대화상자의 [스캐닝 모드] 탭에서 [이미지 화질] 을 [Fine] 또는 [Super Fine] 으로 선택할 것을 권장합니다.

3. [검색 가능한 PDF 로 변환] 확인란을 선택합니다.

⇒ 다음 메시지가 표시됩니다.

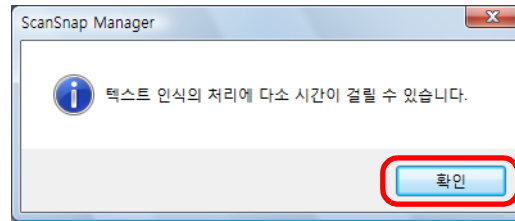

⇒ 대화상자를 닫으려면 [확인] 버튼을 클릭합니다.

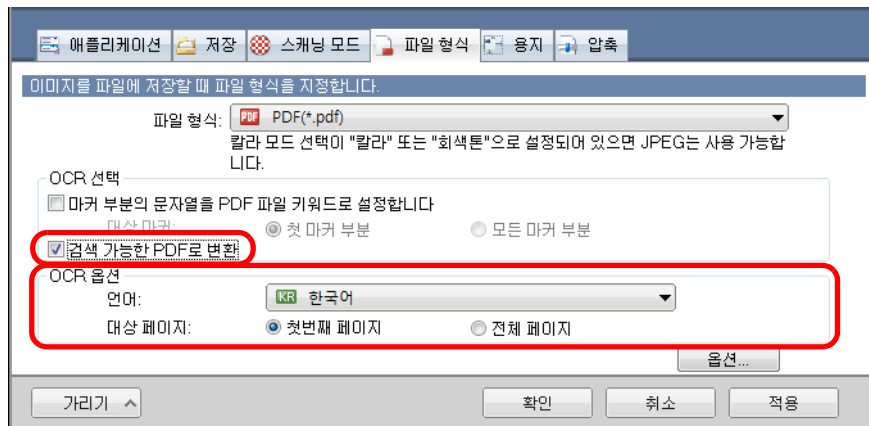

- 언어
언어를 선택합니다. 일본어, 영어, 프랑스어, 독일어, 이탈리아어, 스페인어, 중국어 (간체), 중국어 (번체), 한국어, 러시아어와 포르투갈어를 선택할 수 있습니다.
- 대상 페이지
첫 페이지만 텍스트를 인식하려면 [첫 번째 페이지] 를 선택하고, 모든 페이지를 인식하려면 [전체 페이지] 를 선택합니다.

4. ScanSnap 설정 대화상자를 닫으려면 [확인] 버튼을 클릭합니다.

5. ScanSnap 에 문서를 올려 놓습니다.

문서 올려 놓기에 대한 보다 자세한 내용은, "[문서 올려 놓기](#)" (31 페이지) 를 참조해 주십시오.

6. ScanSnap 의 [Scan] 버튼을 눌러 스캔을 시작합니다.

⇒ 스캔 이미지에서 텍스트 인식을 실행하고, 검색 가능한 PDF 파일로 저장합니다.



- 순서 3.에서 이 설정을 유효로 하면, 사용하는 컴퓨터의 시스템 환경에 따라서 텍스트 인식 처리에 다소 시간이 걸립니다.
- 다음 타입의 문서 (문자) 는 올바르게 인식되지 않을 수 있습니다.
이 경우, [칼라 모드 선택] 의 설정을 변경하거나, [이미지 화질] 에서 높은 해상도를 지정하면 보다 나은 텍스트 인식 결과를 얻을 수 있습니다.
 - 손으로 직접 적은 문서
 - 작은 문자를 포함하고 있고, 낮은 해상도로 스캔된 문서
 - 비뿔어진 문서
 - 지정된 언어 이외의 언어로 적힌 문서
 - 이탤릭체 문자로 적혀진 텍스트를 포함한 문서
 - 윗첨자 / 아랫첨자와 복잡한 수학 표현을 포함한 문서
 - 불균일한 색상의 배경 위에 문자가 있는 문서
예. 그늘진 문자
 - 장식이 많은 문자가 있는 문서
예. 장식 문자 (엠보싱 / 윤곽선 처리)
 - 무늬가 있는 배경에 문자가 있는 문서
예. 그림과 도표에 겹치는 문자
 - 많은 문자가 밀줄 또는 테두리를 포함하는 문서
- 이러한 문서의 인식 처리에는 시간이 더 걸립니다.
 - 복잡한 레이아웃의 문서
 - 텍스트 이외의 정보를 포함하고 있는 문서
예. 어두운 배경이 있는 텍스트

■ PDF 파일에 키워드를 자동 설정하기

흑백 문서일 경우 문자열 (예. 페이지 서두, 타이틀 등)을 키워드로 설정할 수 있으며, PDF 파일 검색에 사용할 수 있습니다.

수성 형광펜을 사용하여 키워드로 설정하고 싶은 문자열을 마커하고 문자를 완전히 커버합니다.

스캔을 실행할 때 마커된 문자열은 인식되고, PDF 파일에 키워드를 설정합니다.

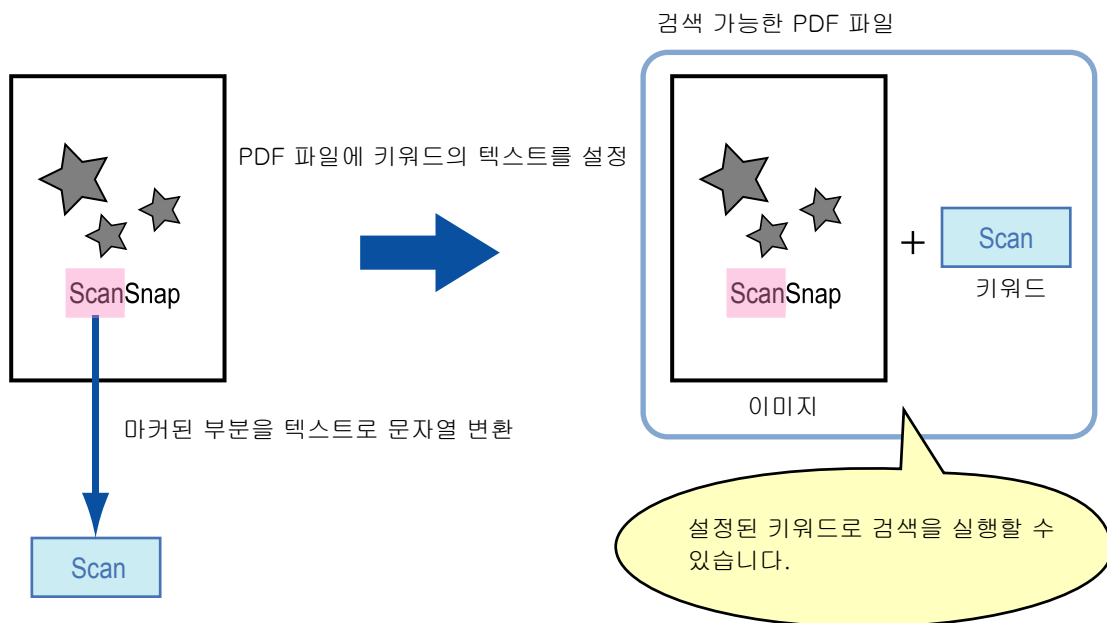

다음 방법으로 흑백 문서를 마커합니다.

- 일반 형광펜이면 어떤 것이든 사용 가능 합니다.
권장하는 형광펜의 색상과 두께는 다음과 같습니다.

| 핑크 | 노랑 | 파랑 | 녹색 |
|----------|----------|----------|----------|
| ScanSnap | ScanSnap | ScanSnap | ScanSnap |

- 문자열에 마커를 곧게 그어 주십시오.
- 지원되는 마커 범위는 다음과 같습니다.
최소 : 3 mm (짧은 쪽) × 10 mm (긴 쪽)
최대 : 20 mm (짧은 쪽) × 150 mm (긴 쪽)
- 한 페이지에는 한 가지 색상만 사용해 주십시오.
- 마커할 때 문자열 전체가 커버되었는지 확인하여 주십시오.
마커 전체 색상이 균일하도록 그어 주십시오.

| 좋은 예 : | 나쁜 예 1: (전체 부분이 커버되지 않음) | 나쁜 예 2: (색상이 균일하지 않음) |
|----------|-----------------------------|--------------------------|
| ScanSnap | ScanSnap | ScanSnap |

- 색상은 한 페이지에 10 개 이하로 마커하여 주십시오.



- 다음 문서는 마커된 부분이 인식되지 않으며 키워드로 설정할 수 없습니다.
 - 카탈로그 또는 팜플렛과 같은 칼라 문서
 - 마커에 2 색 이상의 색상을 사용한 문서
 - 마커 이외의 색상을 포함하는 문서 (형광펜 이외의 펜을 사용하거나 더럽혀진 문서)
 - 한 페이지에 너무 많은 부분이 마커된 문서
- 다음과 같이 마커된 문자열은 키워드로서 설정될 수 없습니다.
 - 마커된 부분 크기가 지원 범위 밖일 때
 - 마킹이 일정하지 않을 때 (예. 기울어짐)
 - 여러 개의 마커된 부분이 서로 근접해 있을 때
 - 마커펜의 색상이 너무 흐리거나, 색상이 희미할 때

ScanSnap

- 여러 문자가 마커되어 있을 때, 마커된 부분 간 간격이 적어도 5 mm 이상 떨어지도록 하여 주십시오. 마커된 부분이 너무 겹쳐 있으면 각각의 마커된 부분이 하나로 검출될 수 있습니다.
- 다음의 경우, 마커로 둘러싸인 문자열은 키워드로 설정될 수 있습니다.
 - 마커된 부분이 선 위아래에 서로 겹쳐질 때
- 다음의 경우, 마크되지 않은 문자열은 키워드로 설정될 수 있습니다.
 - 카탈로그 또는 팜플렛과 같은 칼라 문서
 - 칼라 텍스트, 도표, 사진, 테이블과 선이 있는 문서
 - 형광펜으로 프레임된 영역을 포함한 문서
 - 더럽혀진 문서



- 키워드를 올바르게 설정하는데 문제가 발생하면, 해상도를 올려 주십시오.
- PDF 파일에 설정된 키워드는 ScanSnap Organizer 메인 창 (섬네일 보기), 또는 Adobe Acrobat/Adobe Reader [속성] 에서 확인할 수 있습니다.

PDF 파일에 키워드를 자동으로 설정하려면, 다음 순서에 따라 설정을 변경합니다.

1. 오른쪽 클릭 메뉴에서 [Scan 버튼의 설정] 을 선택합니다.

오른쪽 클릭 메뉴에 대한 보다 자세한 내용은, "[오른쪽 클릭 메뉴](#)" (67 페이지) 을 참조해 주십시오.

⇒ ScanSnap 설정 대화상자가 표시됩니다.

2. [파일 옵션] 탭의 [파일 형식] 드롭다운 목록에서, [PDF (*.pdf)] 를 선택 합니다.

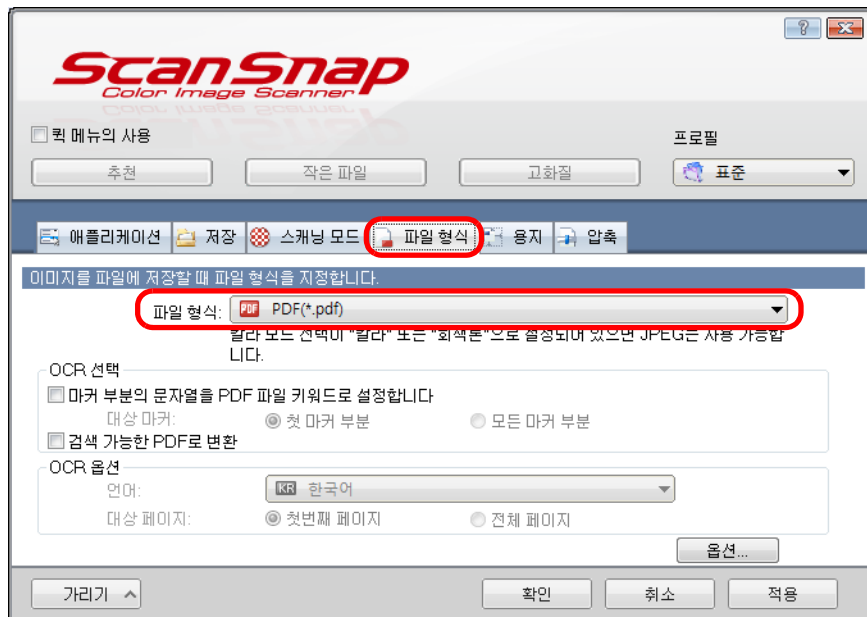

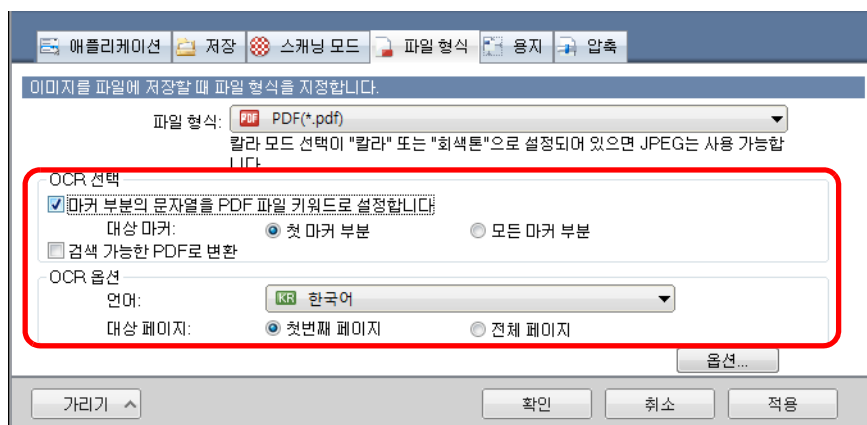

 ScanSnap 설정 대화상자의 [스캐닝 모드] 탭에서 [이미지 화질] 을 [Fine] 또는 [Super Fine] 으로 선택할 것을 권장합니다.

3. [마커 부분의 문자열을 PDF 파일 키워드로 설정합니다] 확인란을 선택합니다.



- 대상 마커
 첫 마커 부분만을 인식하려면 [첫 마커 부분] 을 선택하고, 모든 마커 부분의 텍스트를 인식하려면 [모든 마커 부분] 을 선택합니다.

 문서의 텍스트 방향이 세로이면 [첫 마커 부분] 을 선택하지 말아 주십시오.

 [첫 마커 부분] 이 선택될 때에는 다음과 같습니다.

- 문서의 타이틀과 같은 문자열을 PDF 파일의 키워드로 설정하려면 이 버튼을 선택합니다.
예 : 문서의 타이틀만 마커되면, 마커를 그은 문자열이 PDF 파일에 설정되어 표제의 문자열로 PDF 파일은 검색 가능하게 됩니다.

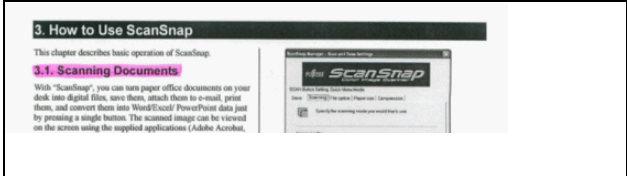

- 한 라인에 마크된 부분이 여러개 있을 때, 문서의 시작 부분에 가깝게 마크된 문자열이 키워드로 설정됩니다.
예 : 다음의 경우, 마커 부분 B 에서 문자열은 마커 부분 A 보다 높으므로 키워드로 설정됩니다.

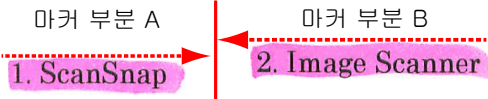

- 언어
언어를 선택합니다. 일본어, 영어, 프랑스어, 독일어, 이탈리아어, 스페인어, 중국어 (간체), 중국어 (번체), 한국어, 러시아어와 포르투갈어를 선택할 수 있습니다.
- 대상 페이지
첫 번째로 마커된 부분만을 인식하려면 [첫번째 페이지] 를 선택하고, 마커된 모든 부분의 텍스트를 인식하려면 [전체 페이지] 를 선택합니다.

4. ScanSnap 설정 대화상자를 닫으려면 [확인] 버튼을 클릭합니다.

5. ScanSnap 에 문서를 올려 놓습니다.

문서 올려 놓기에 대한 보다 자세한 내용은, "[문서 올려 놓기](#)" (31 페이지) 를 참조해 주십시오.

6. ScanSnap 의 [Scan] 버튼을 눌러 스캔을 시작합니다.

⇒ 마커된 문자열에서 텍스트 인식을 실행하고 키워드가 추가된 PDF 파일이 작성됩니다.



- 순서 3.에서 이 설정을 유효로 하면, 사용하는 컴퓨터의 시스템 환경에 따라서 텍스트 인식 처리에 다소 시간이 걸립니다.
- 다음 타입의 문서 (문자) 는 올바르게 인식되지 않을 수 있습니다.
이 경우, [이미지 화질] 에서 높은 해상도를 지정하면 보다 나은 텍스트 인식 결과를 얻을 수 있습니다.
 - 손으로 직접 적은 문서
 - 작은 문자를 포함하고 있고, 낮은 해상도로 스캔된 문서
 - 비뚤어진 문서
 - 지정된 언어 이외의 언어로 적힌 문서
 - 이탤릭체 문자로 적혀진 텍스트를 포함한 문서
 - 윗첨자 / 아랫첨자와 복잡한 수학 표현을 포함한 문서
 - 불균일한 색상의 배경 위에 문자가 있는 문서
예. 그늘진 문자
 - 장식이 많은 문자가 있는 문서
예. 장식 문자 (엠보싱 / 윤곽선 처리)
 - 무늬가 있는 배경에 문자가 있는 문서
예. 그림과 도표에 겹치는 문자
 - 많은 문자가 밀줄 또는 테두리를 포함하는 문서
- 이러한 문서의 인식 처리에는 시간이 더 걸립니다.
 - 복잡한 레이아웃의 문서
 - 텍스트 이외의 정보를 포함하고 있는 문서
예. 어두운 배경이 있는 텍스트
- 문서에 같은 문자열이 여러번 마커되어 있으면, PDF 파일에는 동일 키워드가 여러번 추가됩니다.
- 모든 키워드의 총 길이는 키워드 간의 구두점을 포함해서 최대 255 문자까지입니다.
- Adobe Acrobat 또는 Adobe Reader 를 사용하여 키워드를 확인하려면 따옴표 (예 : "ABC") 가 추가되는 키워드에 표시될 수도 있습니다.

■ PDF 파일의 문서 열기 암호를 설정하기

이미지 데이터를 PDF 파일로 저장하면 PDF 파일에 문서 열기 암호를 설정할 수 있습니다. PDF 파일에 암호를 설정하면, 문서 열기 암호가 PDF 파일은 설정된 암호를 알고 있는 사람이외에는 열 수 없습니다. 사적인 문서 또는 비밀 문서에 암호를 설정하면 중요한 정보를 보호할 수 있습니다.

PDF 파일에 암호를 설정하려면, 다음 순서대로 설정을 변경합니다.



клик 메뉴를 사용하면, 스캔된 문서에 암호를 설정할 수 없습니다.

1. 오른쪽 클릭 메뉴에서 [Scan 버튼의 설정] 을 선택합니다.

오른쪽 클릭 메뉴에 대한 보다 자세한 내용은, "[오른쪽 클릭 메뉴](#)" (67 페이지) 을 참조하십시오.

⇒ ScanSnap 설정 대화상자가 표시됩니다.

2. [파일 형식] 탭의 [파일 형식] 드롭다운 목록에서, [PDF (*.pdf)] 를 선택하고, [옵션] 버튼을 클릭합니다.

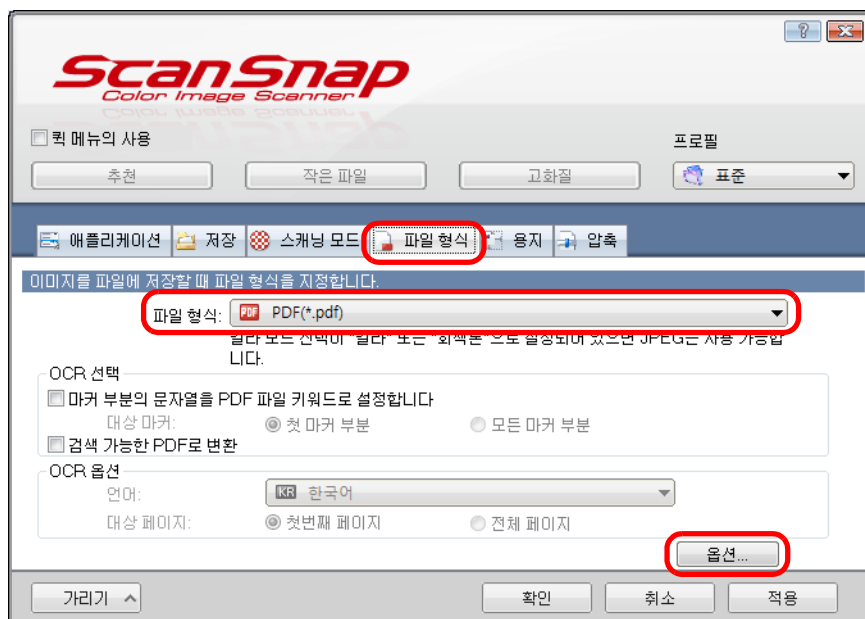

⇒ [PDF 파일 형식 옵션] 대화상자가 표시됩니다.

3. [PDF 파일에 암호를 설정합니다] 확인란을 선택합니다.

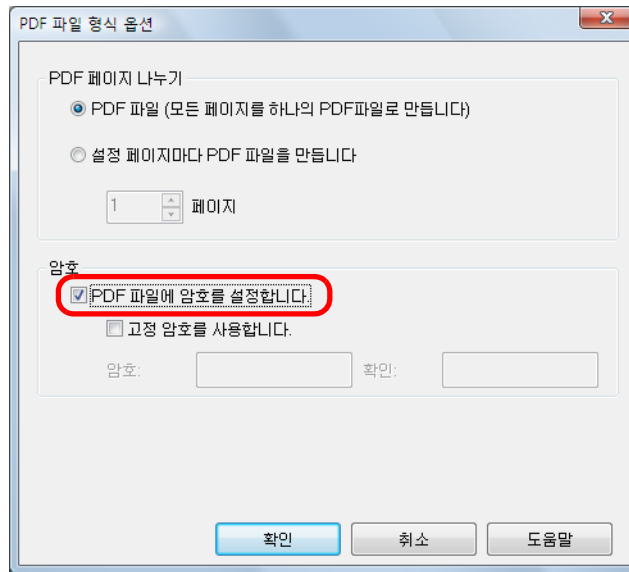

●스캔할 때마다 다른 암호를 설정하는 경우

[고정 암호를 사용합니다] 확인란의 선택을 해제합니다.

스캔할 때마다 다른 암호를 설정할 수 있습니다.

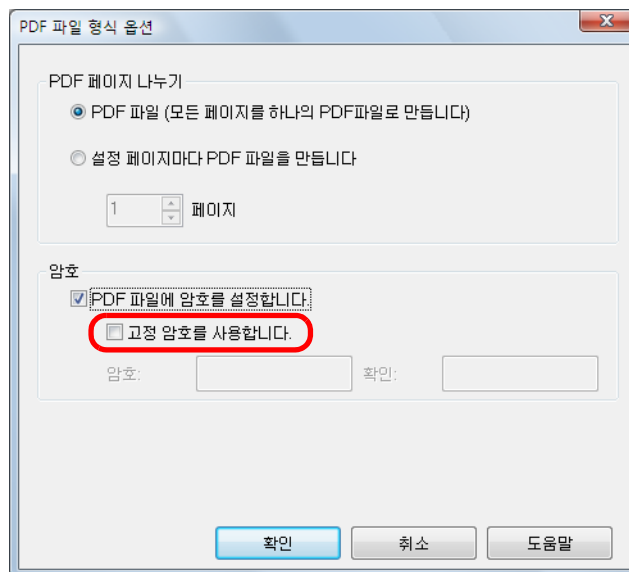

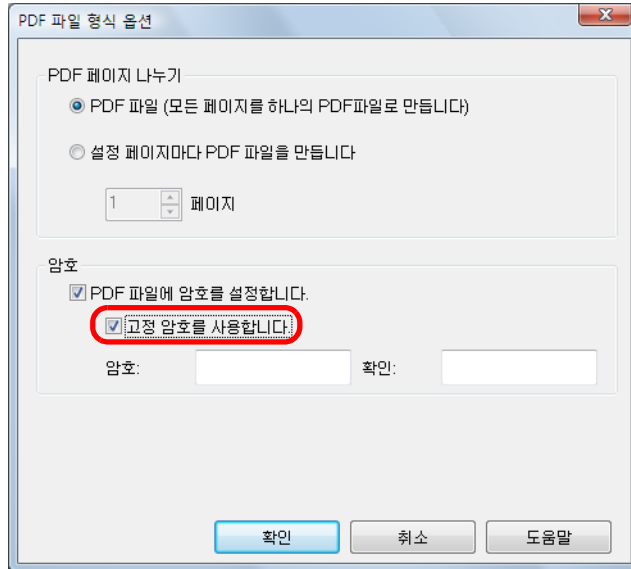

●사전에 설정한 암호를 사용하는 경우

1. [고정 암호를 사용합니다] 확인란을 선택합니다.
모든 PDF 파일에 동일한 암호가 설정됩니다. 문서를 스캔할 때마다 암호를 일일이 입력하지 않아도 됩니다.

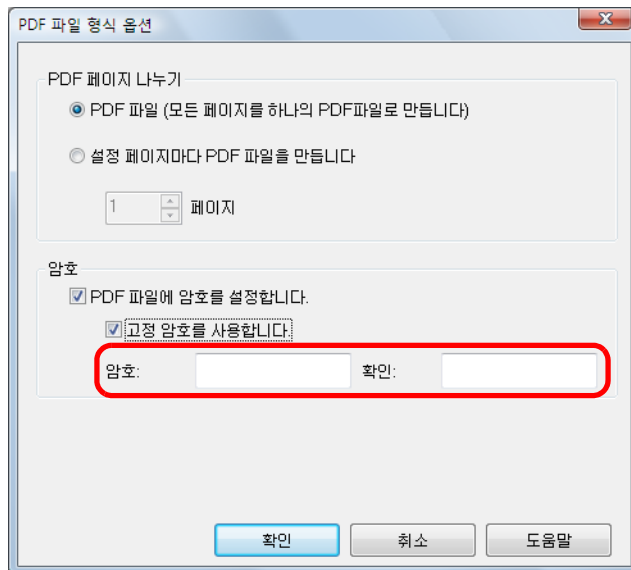

2. [암호] 와 [확인] 필드에는 같은 암호를 입력합니다.



 다음 문자는 암호를 설정할 때 사용할 수 있습니다.
 최대 16 문자까지
 알파벳과 숫자 : A-Z, a-z, 0-9
 기호 : ! " # \$ % & ' () * + , - . / : ; < = > ? @ [\] ^ _ ` { | } ~

4. 모든 대화상자를 닫으려면 [확인] 버튼을 클릭합니다.

5. ScanSnap 에 문서를 올려 놓습니다.

문서 올려 놓기에 대한 보다 자세한 내용은, " 문서 올려 놓기 " (31 페이지) 를 참조해 주십시오.

6. ScanSnap 의 [Scan] 버튼을 눌러 스캔을 시작합니다.

⇒ 순서 3.에서, [고정 암호를 사용합니다] 확인란의 선택을 해제하고, 스캔이 완료되면 다음의 대화상자가 표시됩니다.

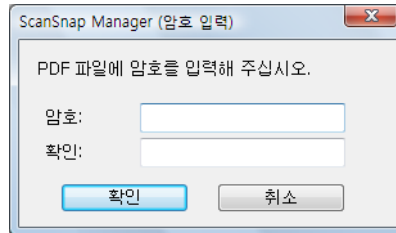

[암호] 와 [확인] 필드에 같은 암호를 입력하고 [확인] 버튼을 클릭합니다.



- 다음 문자는 암호를 설정할 때 사용할 수 있습니다.
최대 16 문자까지
알파벳과 숫자 : A-Z, a-z, 0-9
기호 : ! " # \$ % & ' () * + , - . / : ; < = > ? @ [\] ^ _ ` { | } ~
- [취소] 버튼을 클릭하면, 암호를 설정하지 않고 PDF 파일을 저장합니다.

⇒ 스캔 이미지는 암호가 설정된 PDF 파일로 저장됩니다.



암호를 잊어버리면 PDF 파일을 열 수 없습니다.

ScanSnap 사용 방법 (Mac OS 고객용)



이 장에서는 ScanSnap을 사용한 스캔 방법, 스캔 설정의 방법, 프로필의 추가, 변경 및 삭제, ScanSnap 다양한 기능과 사용에 대해서 설명하고 있습니다.



| | |
|--------------------------------|-----|
| ScanSnap Manager 아이콘과 조작 | 251 |
| 스캔 실행 방법..... | 255 |
| ScanSnap Manager 의 설정..... | 264 |
| 동작..... | 283 |
| ScanSnap 의 다양한 사용 방법..... | 378 |

ScanSnap Manager 아이콘과 조작

ScanSnap 의 모든 조작은 ScanSnap Manager 에서 관리됩니다.

Dock 에 표시되는 ScanSnap Manager 아이콘은 ScanSnap Manager 가 실행되고 있는지를 표시합니다. 아이콘은 Mac OS 가 시작되면, 자동으로 Dock 에 표시됩니다.

ScanSnap Manager 아이콘은 ScanSnap Manager 와 ScanSnap 의 통신이 정상적으로 실행되고 있는지 상태를 표시합니다. 통신 상태에 따라서 표시되는 아이콘은 다과 같습니다.

| 상태 | ScanSnap Manager 아이콘 |
|---------|--|
| 통신중 |  |
| 통신되지 않음 |  |

키보드의 [control] 을 누르면서 ScanSnap Manager 아이콘을 클릭하면 메뉴가 표시됩니다.



Dock 에 ScanSnap Manager 아이콘을 추가할 경우 통상적으로  이 표시됩니다.
ScanSnap Manager 가 실행 중일 때에는, ScanSnap Manager 아이콘은 파란색으로 켜집니다.



■ ScanSnap Manager 메뉴

키보드의 [control] 을 누르면서 ScanSnap Manager 아이콘  을 클릭하면 이 메뉴가 표시 됩니다.

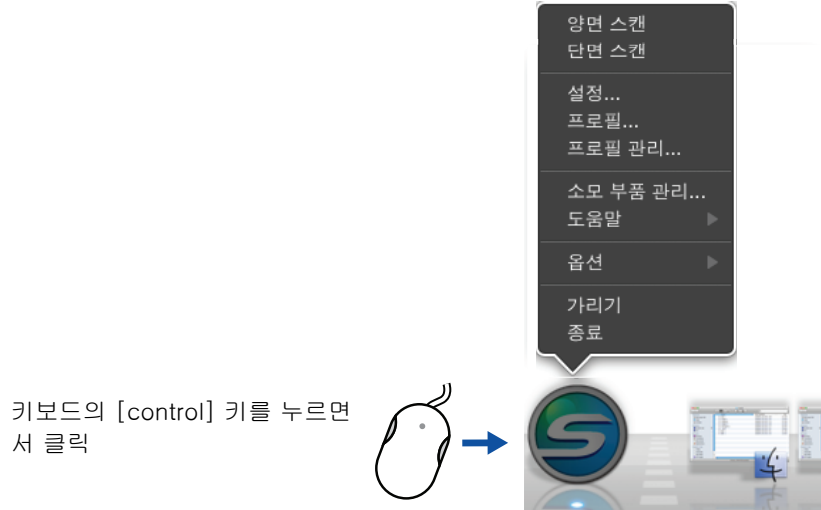

| 항목 | 기능 |
|----------|---|
| 양면 스캔 | 문서의 양면을 스캔합니다. [설정] 에서 구성된 스캔 설정을 따릅니다. |
| 단면 스캔 | 문서의 단면만을 스캔합니다. [설정] 에서 구성된 스캔 설정을 따릅니다. |
| 설정 | ScanSnap 설정 윈도우가 표시됩니다. 이 윈도우에서 스캔 설정을 구성할 수 있습니다. ⇒ "스캔 설정의 방법" (267 페이지) |
| 프로필 | 프로필 메뉴가 표시됩니다. ScanSnap 설정 윈도우에 [썸네일의 사용] 체크박스가 선택된 경우, [프로필] 을 선택할 수 없습니다. ⇒ "프로필 메뉴" (254 페이지) |
| 프로필 관리 | [ScanSnap Manager - 프로필 관리] 윈도우를 표시합니다. ScanSnap 설정 윈도우에 [썸네일의 사용] 체크상자가 선택된 경우, [프로필 관리] 를 선택할 수 없습니다. ⇒ "프로필 관리" (270 페이지) |
| 소모 부품 관리 | [ScanSnap Manager - 소모 부품 관리] 윈도우를 표시합니다. 소모 부품을 교체한 뒤 소모품 카운터를 재설정합니다. ⇒ "소모 부품" (419 페이지) |
| 도움말 | 다음 메뉴가 표시됩니다. <ul style="list-style-type: none"> ● 도움말 ScanSnap Manager 도움말을 엽니다. ● 문제 및 해결 ScanSnap Manager 도움말에서 [문제 및 해결] 을 표시합니다. ● ScanSnap 포털 사이트 ScanSnap 글로벌 홈페이지 (http://scansnap.fujitsu.com/) 을 엽니다. ● ScanSnap Manager 에 관해서 [ScanSnap Manager - 버전 정보] 윈도우가 표시됩니다. ● 환경 설정 [ScanSnap Manager - 환경 설정] 윈도우가 표시됩니다. ● 온라인 업데이트 [ScanSnap Manager - 온라인 업데이트] 윈도우 (437 페이지) 가 표시됩니다. |

| 항목 | 기능 |
|------------------|--|
| Dock 에 유지 (*) | Dock 에 ScanSnap Manager 아이콘  을 추가합니다. |
| 로그인시 열기 (*) | Mac OS 가 시작되면 ScanSnap Manager 가 자동으로 시작됩니다. |
| Finder 에서 보기 (*) | Finder 를 사용하여 [ScanSnap] 폴더의 내용을 표시합니다. |
| 가리기 / 보기 | 바탕 화면에 모든 ScanSnap Manager 윈도우를 가리고 모두 표시할 수 있습니다. |
| 종료 | ScanSnap Manager 를 종료합니다. → "ScanSnap 작업의 종료" (263 페이지) |

* : 이들 항목을 표시하려면 [옵션] 의 하위 메뉴를 선택하여 주십시오.

■ 프로필 메뉴

ScanSnap Manager 아이콘  을 클릭하면, 이 메뉴가 표시됩니다.
 프로필 메뉴에 사용 가능한 프로필이 표시됩니다.

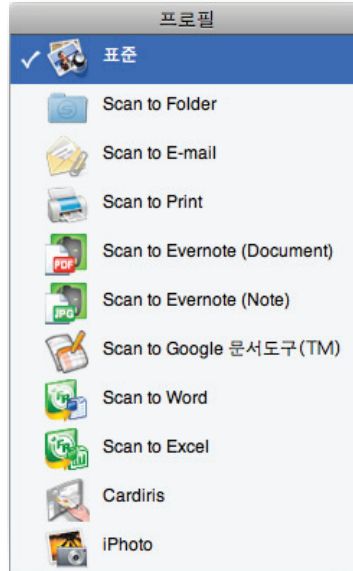

스캔을 실행하기 전에 프로필 메뉴에서 프로필을 선택할 수 있습니다. 문서는 선택된 프로필의 스캔 설정에 따라서 스캔됩니다.
 프로필의 추가, 변경, 삭제에 대한 보다 자세한 내용은 "[프로필 관리](#)" (270 페이지) 를 참조해 주십시오.



- 프로필 메뉴를 사용하는 경우, ScanSnap 설정 윈도우에서 [썸네일 메뉴의 사용] 체크상자의 선택을 해제하여 주십시오. 이 체크상자를 선택하면, 프로필 메뉴가 표시되지 않습니다.
- ScanSnap Manager 메뉴에서 [프로필] 을 선택하여도 프로필 메뉴를 표시할 수 있습니다.
- 다음 스캐너 모델에서 구성된 프로필은 동일한 컴퓨터의 경우 ScanSnap S1500/S1500M 으로 이동됩니다.
 - ScanSnap S1300
 - ScanSnap S1100
 - ScanSnap S510M
 - ScanSnap S500M
 - ScanSnap S300M

스캔 실행 방법

이 장에서는 ScanSnap 을 사용한 스캔 방법에 대해서 설명하고 있습니다.

■ 준비

1. 컴퓨터의 전원을 켭니다.



⇒ ScanSnap Manager 아이콘  은 Mac OS 가 시작되면, 자동으로 Dock 에 표시됩니다.

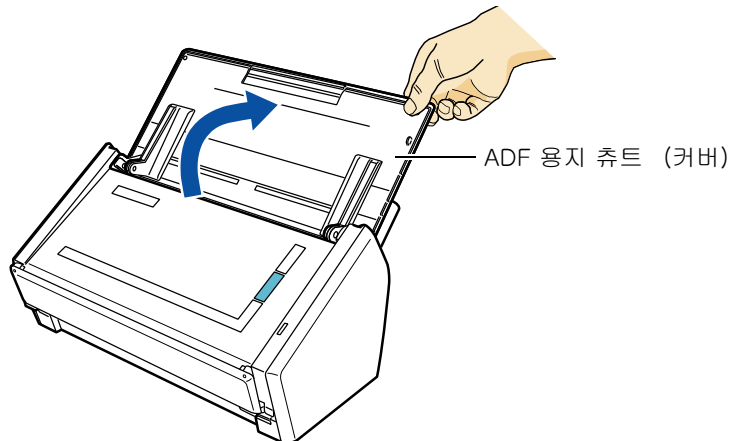

- ScanSnap Manager 아이콘  이 표시되지 않을 경우, Finder에서 [응용 프로그램]을 선택하여 [ScanSnap] → [ScanSnap Manager] 를 더블 클릭하여 ScanSnap Manager 를 시작하여 주십시오.
- Mac OS 시작시에 ScanSnap Manager 가 자동으로 표시되지 않을 경우, [시스템 환경 설정] 윈도우에서 [계정] → [나의 계정] → [로그인 항목] → [+] → [ScanSnap Manager] 를 선택하여 ScanSnap Manager 를 시작하여 주십시오.

2. ScanSnap 의 ADF 용지 쉼트 (커버) 를 열어 전원을 켭니다.



⇒ ScanSnap Manager 아이콘이  에서  로 변합니다.



동시에 여러 프로그램이 실행되고 있거나, 컴퓨터의 성능, 작업 환경 및 부하량에 따라서 ScanSnap Manager 아이콘이  으로 바뀔 때까지 다소 시간이 걸릴 수 있습니다.

스캔의 실행에는 킷 메뉴를 사용하거나 킷 메뉴를 사용하지 않는 2 가지 방법이 있습니다. 보다 자세한 내용은, 다음을 참조해 주십시오.

- 킷 메뉴를 사용할 경우 (→ [256 페이지](#))
- 킷 메뉴를 사용하지 않을 경우 (→ [260 페이지](#))

■ 쿼 메뉴를 사용할 경우

쿼 메뉴를 사용한 스캔 절차는 다음과 같습니다.

1. ScanSnap Manager 메뉴에서 [설정] 을 선택합니다.

ScanSnap Manager 메뉴에 대한 보다 자세한 내용은, "[ScanSnap Manager 메뉴](#) " (252 페이지) 을 참조해 주십시오.

⇒ ScanSnap 설정 윈도우가 표시됩니다.

2. [쿼 메뉴의 사용] 체크상자를 선택합니다.



3. 프로필의 버튼 중 어느 하나를 클릭합니다.

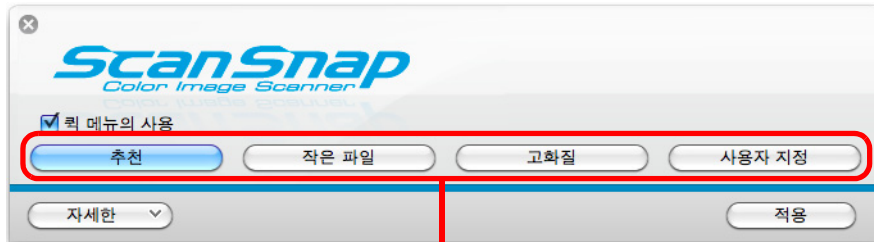

프로필 버튼

| 프로필 버튼 | 설명 |
|---------------|---|
| [추천] 버튼 | ScanSnap 설정 윈도우에서 [스캐닝 모드] 탭의 [이미지 화질] 은 [자동] 으로 설정되어 있으며, 그 외 설정은 기본값입니다. 일반적인 문서를 높은 품질로 스캔하려는 경우 이 버튼을 선택할 것을 권장합니다. |
| [작은 파일] 버튼 | 설정은 ScanSnap 설정 윈도우에서 [스캐닝 모드] 탭에서 [이미지 화질] 은 [Normal] (칼라 / 회색톤 : 150 dpi, 흑백 : 300 dpi) 로 설정되어 있으며, 그 외 설정은 기본값입니다. 스캔된 파일 크기를 줄이려면, 이 버튼을 선택할 것을 권장합니다. |
| [고화질] 버튼 | 설정은 ScanSnap 설정 윈도우에서 [스캐닝 모드] 탭에서 [이미지 화질] 은 [Super Fine] (칼라 / 회색톤 : 300 dpi, 흑백 : 600 dpi) 로 설정되어 있으며, 그 외 설정은 기본값입니다. 문서를 고화질로 스캔하려고 할 때 이 버튼을 선택할 것을 권장합니다. |
| [사용자 지정] 버튼 | 기본 설정은 [추천] 설정과 같습니다. 사용 목적에 따라 스캔 설정을 변경할 수 있습니다. |



- 기본값으로 [추천] 버튼이 선택됩니다.
- 킷 메뉴를 사용할 때의 기본 설정에 대한 보다 자세한 내용은, ScanSnap Manager 도움말을 참조해 주십시오.
- [추천], [작은 파일] 및 [고화질] 버튼 설정을 변경할 수 없습니다. 스캔 설정을 변경할 때에는 [사용자 지정] 버튼을 사용하여 자동으로 전환할 수 있습니다. 스캔 설정의 변경 방법에 대한 보다 자세한 내용은, "[스캔 설정의 방법](#)" (267 페이지) 을 참조해 주십시오.

4. [적용] 버튼을 클릭합니다.

5. 좌측 상단 구석의 [X] 버튼을 클릭하여 ScanSnap 설정 윈도우를 닫습니다.

6. ScanSnap 에 문서를 올려 놓습니다.

문서 올려 놓기에 대한 보다 자세한 내용은, "[문서 올려 놓기](#)" (31 페이지) 를 참조해 주십시오.

7. ScanSnap 의 [Scan] 버튼을 눌러 스캔을 시작합니다.



- 기본 설정으로 [Scan] 버튼 설정은 [양면 스캔 (양면)] 입니다. ScanSnap Manager 에서 [Scan] 버튼 설정을 [단면 스캔 (단면)] 으로 전환할 수 있습니다. 보다 자세한 내용은 "[문서의 단면만을 스캔](#)" (378 페이지) 을 참조해 주십시오.
- ScanSnap Manager 메뉴에서도 스캔을 시작할 수 있습니다. 보다 자세한 내용은, "[ScanSnap Manager 메뉴](#)" (252 페이지) 을 참조해 주십시오.



- 스캔 도중에는 ScanSnap 및 다른 USB 장치를 끄거나 뽑지 마십시오.
- 스캔 도중에는 ADF 용지 쉼트 (커버) 를 닫지 마십시오.
- 스캔 도중에는 사용자를 전환하지 마십시오.

⇒ 스캔 도중에는 ScanSnap 의 [Scan] 버튼이 파란색으로 깜빡거립니다.

[ScanSnap Manager - 이미지 스캐닝과 파일 저장] 윈도우가 표시됩니다.

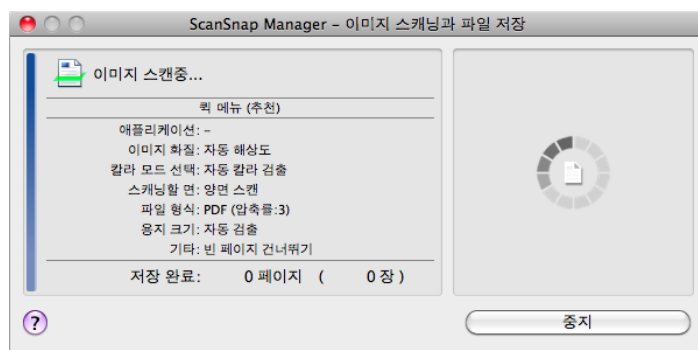

⇒ 스캔이 완료되면 킷 메뉴가 표시됩니다.







8. 쿼 메뉴에서, ScanSnap Manager 와 연동하는 애플리케이션의 아이콘을 클릭합니다.







⇒ 선택된 애플리케이션이 시작됩니다.



- 쿼 메뉴의 표시하기 / 숨기기를 실행하는 애플리케이션을 지정하거나, 애플리케이션의 표시 순서를 변경하려면 " 쿼 메뉴의 설정 " (264 페이지) 를 참조해 주십시오.
- 스캔을 시작하기 전에 ScanSnap Manager와 연동할 애플리케이션을 선택하려면, " 쿼 메뉴를 사용하지 않을 경우 " (260 페이지) 을 참조해 주십시오.

| 애플리케이션 | 설명 |
|--|--|
|  Scan to Folder | [Scan to Folder] 윈도우가 표시됩니다. 스캔 이미지를 저장하는 대상 폴더를 지정할 수 있습니다. 이 항목을 선택한 뒤에도 처리를 계속하려면 " 지정된 폴더에 데이터를 저장하기 " (285 페이지) 를 참조해 주십시오. |
|  Scan to E-mail | [Scan to E-mail] 윈도우가 표시됩니다. 스캔 이미지를 전자 메일에 첨부합니다. 이 항목을 선택한 뒤에도, 처리를 계속하려면 " 전자 메일에 파일 첨부 " (292 페이지) 를 참조해 주십시오. |
|  Scan to Print | [프린트] 윈도우가 표시됩니다. 스캔 이미지를 지정한 프린터로 인쇄합니다. 이 항목을 선택한 뒤에도, 처리를 계속하려면 "ScanSnap 을 복사기 용도로 사용하기 " (300 페이지) 를 참조해 주십시오. |
|  Scan to Mobile | [Scan to Mobile] 윈도우가 표시됩니다. 스캔 이미지를 모바일 장치에 저장할 수 있습니다. 이 항목을 선택한 뒤에도, 처리를 계속하려면 " 모바일 장치에 데이터 저장하기 " (363 페이지) 를 참조해 주십시오. |
|  Scan to Evernote (Document) (*1)(*2) | 스캔 이미지에서 작성한 PDF 파일을 Evernote 에 저장할 수 있습니다. 이 항목을 선택한 뒤에도, 처리를 계속하려면 "Evernote 에 문서 저장하기 " (327 페이지) 를 참조해 주십시오. |
|  Scan to Evernote (Note) (*1) (*2) | 스캔 이미지에서 작성한 JPEG 파일을 Evernote 에 저장할 수 있습니다. 이 항목을 선택한 뒤에도, 처리를 계속하려면 " 손으로 적은 메모를 Evernote 에 저장하기 " (333 페이지) 를 참조해 주십시오. |
|  Scan to Google 문서도구 (TM) (*1) | 스캔 이미지에서 작성한 PDF 파일을 Google 문서도구에 저장할 수 있습니다. 이 항목을 선택한 뒤에도, 처리를 계속하려면 "Google 문서도구에 문서 저장하기 " (338 페이지) 를 참조해 주십시오. |
|  Scan to Salesforce Chatter | 스캔 이미지를 Salesforce Chatter 에 게시할 수 있습니다. 이 항목을 선택한 뒤에도, 처리를 계속하려면 "Salesforce Chatter 로 게시하기 " (346 페이지) 를 참조해 주십시오. |

| 애플리케이션 | 설명 |
|---|---|
|  Scan to SugarSync (*1) (*3) | 스캔 이미지를 SugarSync 폴더에 저장할 수 있습니다. 이 항목을 선택한 뒤에도, 처리를 계속하려면 "SugarSync 폴더에 데이터 저장하기" (356 페이지)를 참조해 주십시오. |
|  Scan to Word (*4) | 스캔 이미지를 텍스트 데이터로 변환하여 Word 파일을 작성합니다. 이 항목을 선택한 뒤에도, 처리를 계속하려면 "Word/Excel 문서로 변환하기" (306 페이지)를 참조해 주십시오. |
|  Scan to Excel (*4) | 스캔 이미지를 텍스트 데이터로 변환하여 Excel 파일을 작성합니다. 이 항목을 선택한 뒤에도, 처리를 계속하려면 "Word/Excel 문서로 변환하기" (306 페이지)를 참조해 주십시오. |
|  Cardiris (*5) | Cardiris 윈도우가 표시됩니다. 스캔 이미지를 Cardiris 에 저장합니다. 이 항목을 선택한 뒤에도, 처리를 계속하려면 "Cardiris 에 명함 저장하기" (314 페이지)를 참조해 주십시오. |
|  iPhoto (*6) | [iPhoto] 윈도우가 표시됩니다. 스캔 이미지를 iPhoto 에 저장합니다. 이 항목을 선택한 뒤에도, 처리를 계속하려면 "iPhoto 에 스캔 이미지 저장하기" (322 페이지)를 참조해 주십시오. |

- *1 : Mac OS v10. 5. 8 이상을 설치한 경우에 표시됩니다.
- *2 : Mac 용 Evernote 1. 10 이상을 설치한 경우에 표시됩니다.
- *3 : SugarSync Manager 용 Mac 1. 9. 29 이상이 설치된 경우에만 표시됩니다.
- *4 : ABBYY FineReader for ScanSnap 이 설치된 경우에만 표시됩니다.
- *5 : Cardiris 를 설치한 경우에만 표시됩니다.
- *6 : iPhoto 5 이상이 설치된 경우에만 표시됩니다.



- 원본 문서 크기와 출력 이미지 크기가 다소 다를 수 있습니다.
- 다음 애플리케이션이 활성 상태 (메뉴바에 애플리케이션 메뉴가 표시될 때) 일 때, ScanSnap 의 [Scan] 버튼을 눌러 명함을 스캔하면 ScanSnap Manager 는 애플리케이션과 자동으로 연동 됩니다.
 - Cardiris (명함 크기의 문서의 경우에만 ScanSnap Manager 와 연동됨)
 - Scan to Mobile
 자동 연결에 대한 보다 자세한 내용은, "애플리케이션과 자동 연결" (280 페이지)를 참조해 주십시오.



- 퀵 메뉴가 표시될 때에는 스캔을 시작할 수 없습니다. 다음 스캔을 시작하기 전에, 퀵 메뉴에서 항목을 선택하여 처리를 완료하거나, 퀵 메뉴를 닫아 주십시오.
- 퀵 메뉴가 표시될 때에는, 다른 애플리케이션을 사용하여 스캔 이미지의 이동, 삭제, 이름을 변경하지 마십시오.

■ 쿼 메뉴를 사용하지 않을 경우

쿼 메뉴를 사용하지 않을 때의 스캔 절차는 다음과 같습니다.

1. ScanSnap Manager 메뉴에서 [설정] 을 선택합니다.

ScanSnap Manager 메뉴에 대한 보다 자세한 내용은, "[ScanSnap Manager 메뉴](#) " (252 페이지) 을 참조해 주십시오.

⇒ ScanSnap 설정 윈도우가 표시됩니다.

2. [쿼 메뉴의 사용] 체크상자의 선택을 해제합니다.

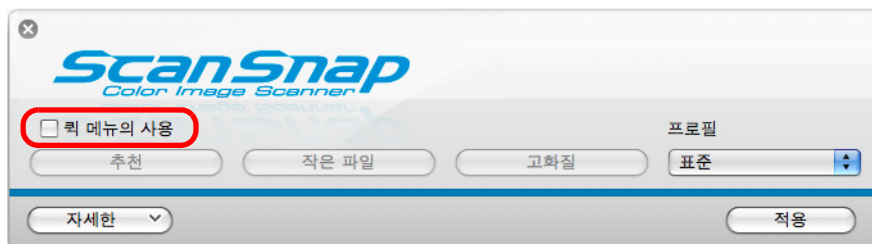

3. 프로필을 선택합니다.

다음 중 어느 하나를 사용하여 프로필을 선택합니다.

- ScanSnap 설정 윈도우의 [프로필] 팝업 메뉴

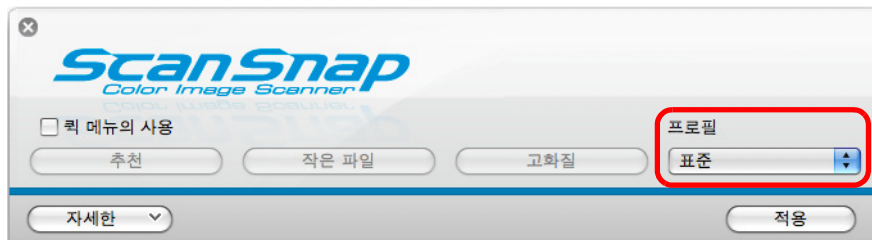

- 프로필 메뉴

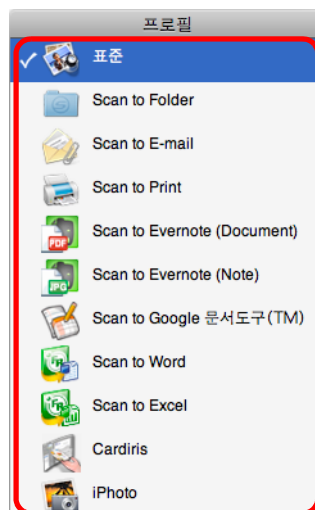

4. ScanSnap 에 문서를 올려 놓습니다.

문서 올려 놓기에 대한 보다 자세한 내용은, "[문서 올려 놓기](#)" (31 페이지) 를 참조해 주십시오.

5. ScanSnap 의 [Scan] 버튼을 눌러 스캔을 시작합니다.



- 기본 설정으로 [Scan] 버튼 설정은 [양면 스캔 (양면)] 입니다. ScanSnap Manager 에서 [Scan] 버튼 설정을 [단면 스캔 (단면)] 으로 전환할 수 있습니다. 보다 자세한 내용은, "[문서의 단면만을 스캔](#)" (378 페이지) 을 참조해 주십시오.
- ScanSnap Manager 메뉴에서도 스캔을 시작할 수 있습니다. 보다 자세한 내용은, "[ScanSnap Manager 메뉴](#)" (252 페이지) 을 참조해 주십시오.



- 스캔 도중에는 ScanSnap 및 다른 USB 장치를 끄거나 뽑지 마십시오.
- 스캔 도중에는 ADF 용지 쉼트 (커버) 를 닫지 마십시오.
- 스캔 도중에는 사용자를 전환하지 마십시오.

⇒ 스캔 도중에는 ScanSnap 의 [Scan] 버튼이 파란색으로 깜빡거립니다.

[ScanSnap Manager - 이미지 스캐닝과 파일 저장] 윈도우가 표시됩니다.

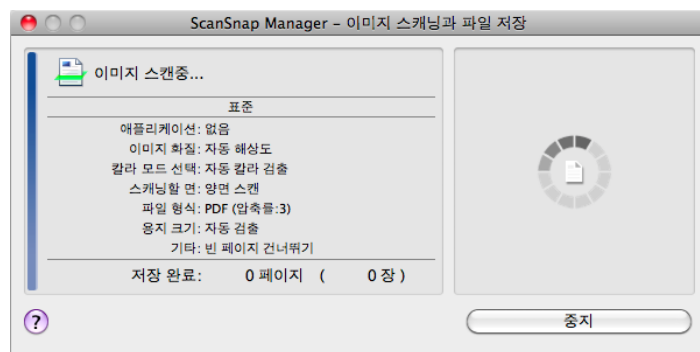

⇒ 스캔이 완료되면 선택된 프로필의 지정 애플리케이션을 시작합니다.



- 스캔이 완료된 다음, 쿼 메뉴에서 ScanSnap Manager와 연동하는 애플리케이션을 선택하려면, "[쿼 메뉴를 사용할 경우](#)" (256 페이지) 을 참조해 주십시오.
- [파일 형식] 탭에서 [마커 부분의 문자열을 PDF 파일 키워드로 설정합니다] 또는 [검색 가능한 PDF 로 변환] 이 선택될 경우, 스캔 이미지에서 텍스트 인이 실행된 다음 애플리케이션이 시작됩니다. 텍스트 인식 처리를 나타내는 윈도우가 표시됩니다.
- 기본값으로 문서는 다음의 설정으로 스캔됩니다. [이미지 화질: 자동 해상도] 및 [칼라 모드 선택: 자동 칼라 검출] 스캔 설정의 변경 방법에 대한 보다 자세한 내용은, "[스캔 설정의 방법](#)" (267 페이지) 을 참조해 주십시오.
- ScanSnap 설정 윈도우의 [응용 프로그램] 탭에서 선택된 옵션에 따라 스캔이 완료된 뒤, 애플리케이션을 시작합니다. 보다 자세한 내용은, ScanSnap Manager 도움말을 참조해 주십시오.
- 원본 문서 크기와 출력 이미지 크기가 다소 다를 수 있습니다.
- 다음 애플리케이션이 활성 상태 (메뉴바에 애플리케이션 메뉴가 표시될 때) 일 때, ScanSnap 의 [Scan] 버튼을 눌러 명함을 스캔하면 ScanSnap Manager 는 애플리케이션과 자동으로 연동 됩니다.
 - Cardiris
 - Scan to Mobile
 자동 연결에 대한 보다 자세한 내용은, "[애플리케이션과 자동 연결](#)" (280 페이지) 를 참조해 주십시오.

■ 스캔을 중지하기

다른 문서 혹은 다른 쪽의 스캔을 실행한 경우에는 스캔을 중지할 수 있습니다.
다음의 순서에 따라 스캔을 중지합니다.

1. 스캔 도중 표시되는 [ScanSnap Manager - 이미지 스캐닝과 파일 저장] 윈도우에서 [중지] 버튼을 클릭합니다.

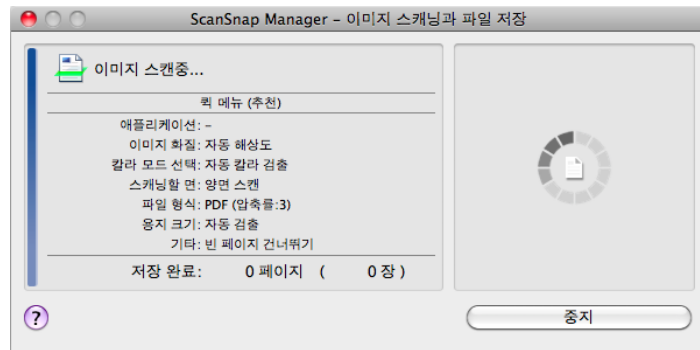

스캔을 중지한 다음 ScanSnap 에서 문서를 제거하여 주십시오.
문서를 제거하는 방법에 대한 보다 자세한 내용은, ScanSnap Manager 도움말에서 "문제 및 해결" 을 참조해 주십시오.

⇒ 스캔이 중지되면, 다음의 메시지가 표시됩니다.

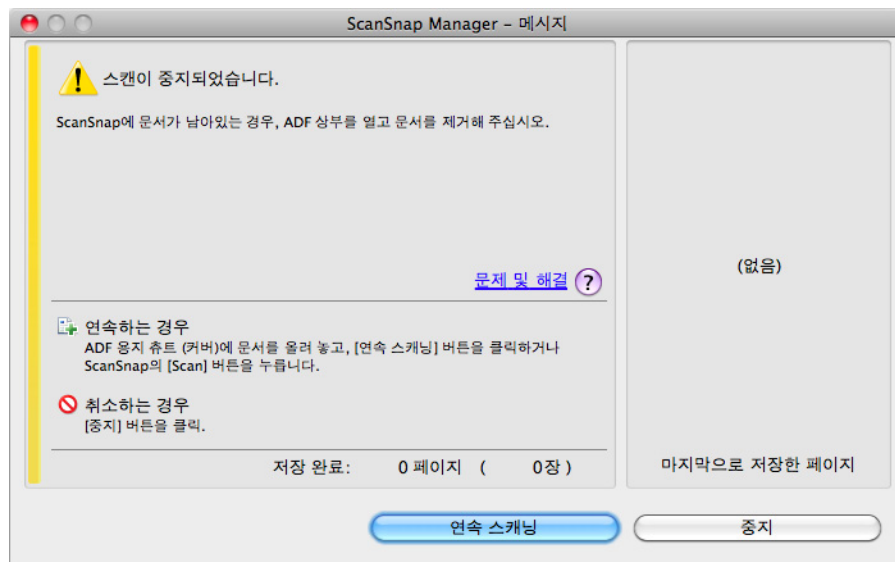

2. [중지] 버튼을 클릭합니다.

스캔을 계속하려면, 다른 문서를 ScanSnap 에 올려 놓은 다음 ScanSnap 에서 [연속 스캐닝] 버튼 또는 [Scan] 버튼을 클릭합니다.

■ ScanSnap 작업의 종료

ScanSnap Manager 마치고

ScanSnap Manager 메뉴에서 [종료] 를 선택합니다.

일반적으로, ScanSnap Manager 는 마칠 필요가 없습니다.



ScanSnap Manager 를 종료한 다음에는 ScanSnap 을 더 이상 사용할 수 없습니다.
ScanSnap 을 사용하려면 Finder 에서 [응용 프로그램] 을 선택한 후 [ScanSnap] →
[ScanSnap Manager] 를 더블 클릭하여 ScanSnap Manager 를 시작하여 주십시오.

ScanSnap 연결 끊기

1. ADF 용지 쉼트 (커버) 를 닫아 ScanSnap 의 전원을 끕니다.

⇒ Dock 의 ScanSnap Manager 아이콘이  에서  으로 바뀝니다.

2. 컴퓨터에서 USB 케이블을 뽑습니다.

3. 콘센트에서 ScanSnap 의 전원 케이블을 뽑습니다.



ScanSnap 에는 전원 스위치가 없으며 전원 켜기 / 끄기는 컴퓨터의 전원과 관련됩니다.
ADF 용지 쉼트 (커버) 를 열거나 닫으면 ScanSnap 은 자동적으로 켜지거나 / 꺼집니다.

ScanSnap Manager 의 설정

이 장에는 스캔 설정 방법, 프로필의 추가, 변경 및 삭제 방법, 애플리케이션과의 자동 연결, 스캔 중 표시되는 윈도우에 대해서 설명하고 있습니다.

■ 쿼 메뉴의 설정

쿼 메뉴에 표시하거나 숨기는 애플리케이션을 지정하거나, 다음 순서에 따라 애플리케이션의 표시 순서를 변경할 수 있습니다.

1. 쿼 메뉴의 [] 를 클릭합니다.

쿼 메뉴의 표시에 대한 보다 자세한 내용은, "[쿼 메뉴를 사용할 경우](#)" (256 페이지)를 참조해 주십시오.



⇒ [애플리케이션을 표시하기 / 숨기기] 윈도우가 표시됩니다.

2. 쿼 메뉴에 표시하는 애플리케이션을 지정합니다.

● 애플리케이션의 아이콘을 표시하기 및 숨기기

쿼 메뉴에 애플리케이션을 표시하려면 체크상자를 선택합니다.

쿼 메뉴에 모든 애플리케이션을 표시하려면, [기본값 복원] 버튼을 클릭합니다.

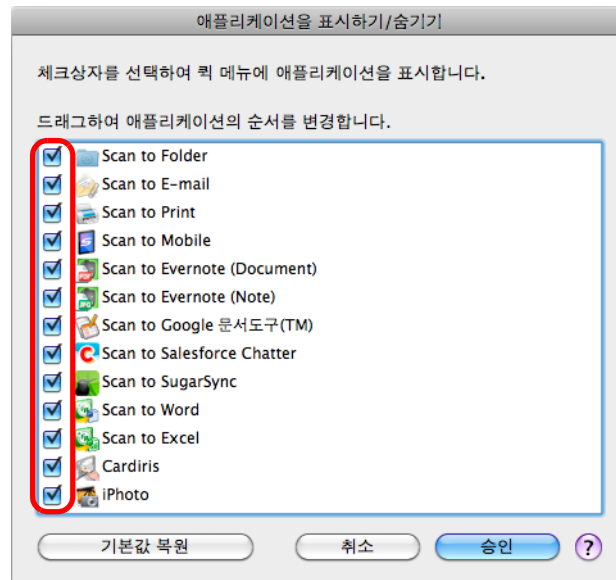

● 애플리케이션의 표시 순서

[애플리케이션을 표시하기 / 숨기기] 윈도우에 표시된 동일한 순서로 애플리케이션의 아이콘이 쿼 메뉴에 표시됩니다.

순서를 변경하는 애플리케이션을 드래그합니다.

쿼 메뉴에 표시되는 애플리케이션의 기본 표시 순서로 초기화하려면, [기본값 복원] 버튼을 클릭합니다.

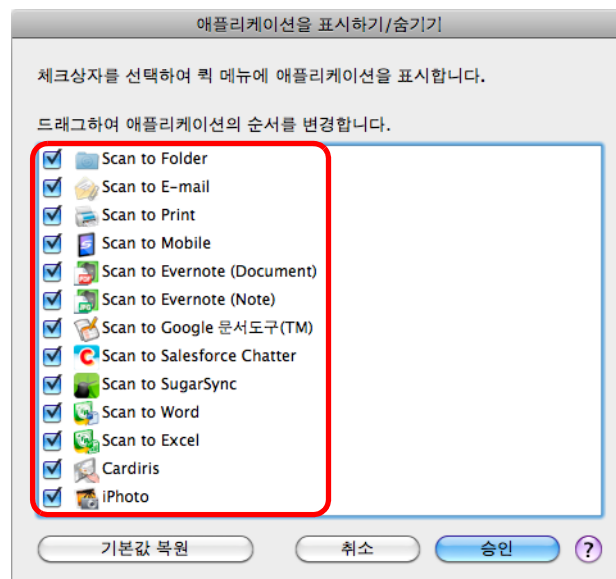

애플리케이션은 아래의 콕 메뉴에서, [애플리케이션을 표시하기 / 숨기기] 윈도우의 순서대로 표시됩니다.

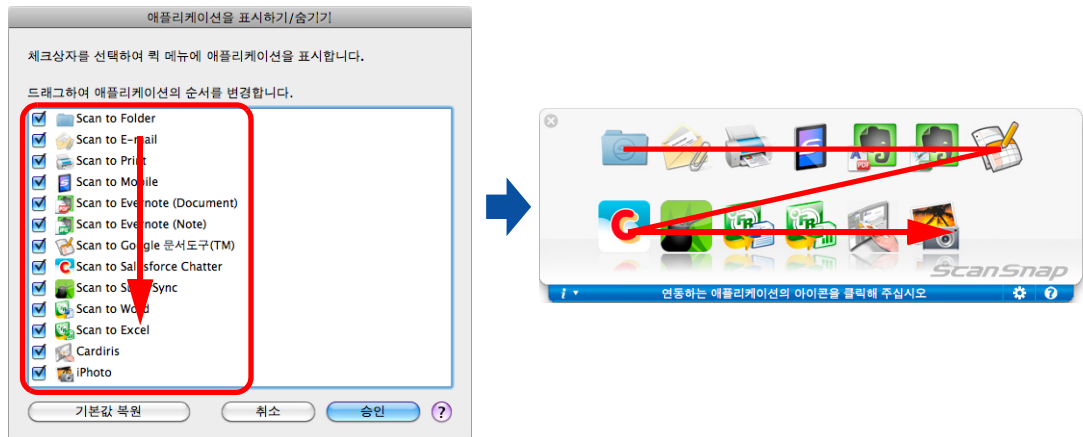

3. [애플리케이션을 표시하기 / 숨기기] 윈도우를 닫으려면 [승인] 버튼을 클릭합니다.

⇒ 콕 메뉴에 표시하는 애플리케이션과 표시 순서가 설정됩니다.

■ 스캔 설정의 방법

사용 목적에 따라 ScanSnap 설정 윈도우에서 스캔 설정을 구성할 수 있습니다. 아래의 순서에 따라 스캔 설정을 설정합니다.

1. ScanSnap Manager 메뉴에서 [설정] 을 선택합니다.

ScanSnap Manager 메뉴에 대한 보다 자세한 내용은, "[ScanSnap Manager 메뉴 \(252 페이지\)](#) 을 참조해 주십시오.

⇒ ScanSnap 설정 윈도우가 표시됩니다.



키보드의 [command (⌘)] 키와 [S] 키를 동시에 눌러 ScanSnap 설정 윈도우를 열 수 있습니다. 이 기능은 ScanSnap Manager 가 실행되고 있을 때 (메뉴바에 "ScanSnap Manager" 가 표시될 때)에만 사용할 수 있습니다.

2. [자세한] 버튼을 클릭하면 자세한 설명 보기로 전환됩니다.

● 쿼크 메뉴를 사용할 경우

간략한 설명 보기



자세한 설명 보기

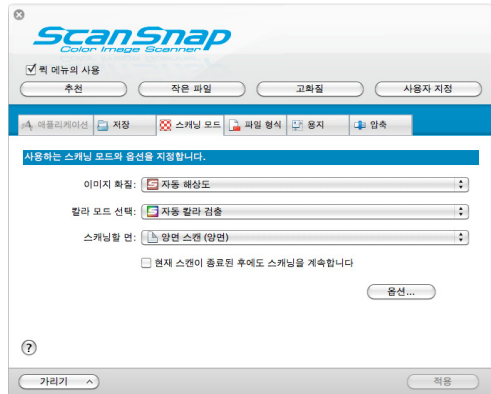

● 쿼크 메뉴를 사용하지 않을 경우

간략한 설명 보기



자세한 설명 보기

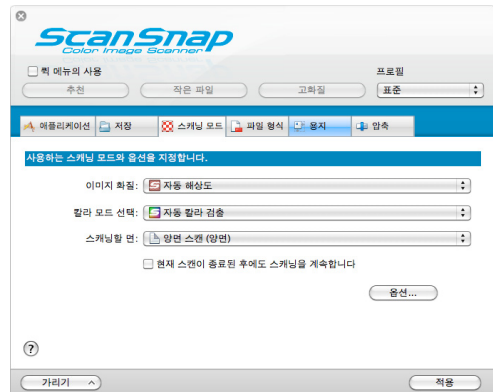

이전에 사용된 ScanSnap 표시 상태의 ScanSnap 설정 윈도우가 남아 있습니다. 예를 들어, 자세히 보기 모드를 닫아놓으면 윈도우는 세부 모드에서 다음 시작시 열리고 표시됩니다.

3. 각 탭에 설정된 스캔 설정을 변경합니다.

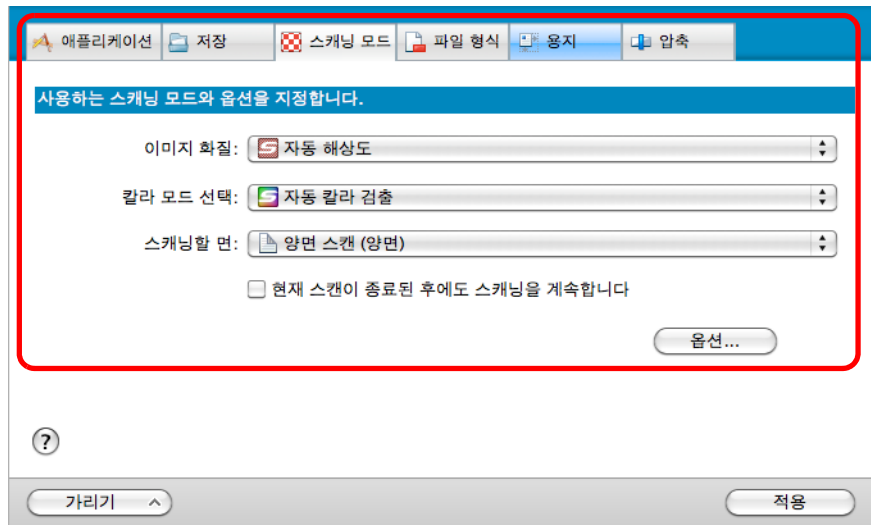

다음 항목은 각 탭에서 변경할 수 있습니다.

보다 자세한 내용은, ScanSnap Manager 도움말을 참조해 주십시오.

- [애플리케이션] 탭
 - ScanSnap 에서 사용되는 애플리케이션
- [저장] 탭
 - 스캔 이미지가 저장된 폴더
 - 스캔 이미지의 저장에 사용되는 파일명
- [스캐닝 모드] 탭
 - 스캐닝 모드
(어떤 이미지 화질로 스캔할 것인지, 칼라, 회색톤 또는 흑백으로 할 것인지, 단면 혹은 양면 모드로 스캔할 것인지, [문서에서 문자만 선명하게 합니다], [빈 페이지를 자동으로 제거합니다], [비뿔어진 문자열을 자동으로 보정합니다] 및 [현재 스캔이 종료된 후에도 스캐닝을 계속합니다] 의 사용 유무등)
- [파일 형식] 탭
 - 스캔 이미지의 파일 형식 (*. pdf, *. jpg)
 - 스캔 이미지의 마커가 그어진 부분에서 문자열을 텍스트 인식하여, 키워드를 PDF 파일에 설정할 것인지의 여부
(첫 마커 부분만을 키워드로 할 것인지, 마커의 전체 부분을 키워드로 할 것인지, 어느 언어를 텍스트로 인식할 것인지 여부)
 - 스캔 이미지에서 문자열의 텍스트 인식을 실행하고, 키워드로 인식하여 검색 가능한 PDF 파일로 변환할 것인지 여부
(첫페이지만을 변환할 것인지 또는 전체 페이지를 변환할 것인지, 어느 언어로 텍스트를 변환할 것인지)
 - PDF 파일을 나눠서 작성할 것인지 여부
(스캔 이미지를 한 개의 PDF 파일로 작성할 것인지, 사전에 설정된 페이지마다 PDF 파일을 나눠서 작성할 것인지 여부)

- [용지] 탭
 - 문서의 용지 크기 (용지 크기 선택, 캐리어 시트 설정)
 - 복수 급지를 검출할 것인지 여부
- [압축] 탭
 - 스캔 이미지의 파일 크기 (압축률)



스캔 방법에 따라 스캔 설정이 달라집니다.
 설정 가능한 항목에 대한 보다 자세한 내용은, "[퀵 메뉴 사용 여부에 따른 설정 항목](#)"
 (446 페이지) 을 참조해 주십시오.

4. [적용] 버튼을 클릭합니다.

- ⇒ 퀵 메뉴를 사용할 경우, 스캔 설정의 [사용자 지정] 버튼이 변경됩니다.
- ⇒ 퀵 메뉴를 사용하지 않을 경우, 스캔 설정의 현재 지정된 프로필이 변경됩니다.



ScanSnap 설정 윈도우가 표시된 상태에서 ScanSnap 의 [Scan] 버튼을 누르면,
 ScanSnap 설정 윈도우가 닫히고 스캔을 시작합니다. 이 경우, 스캔 설정이 저장되며 그
 설정으로 문서가 스캔됩니다.
 다른 윈도우가 열린 상태에서는, ScanSnap 의 [Scan] 버튼을 눌러도 스캔은 시작되지 않
 습니다.

■ 프로필 관리

최대 20 개의 프로필을 관리할 수 있습니다.

ScanSnap 설정 윈도우의 [프로필] 팝업 메뉴 또는 프로필 메뉴에서도 프로필을 선택할 수 있습니다.



프로필을 사용하려면 ScanSnap 설정 윈도우에서 [켜 메뉴의 사용] 체크상자를 선택을 해제해야 합니다.

- [프로필] 팝업 메뉴

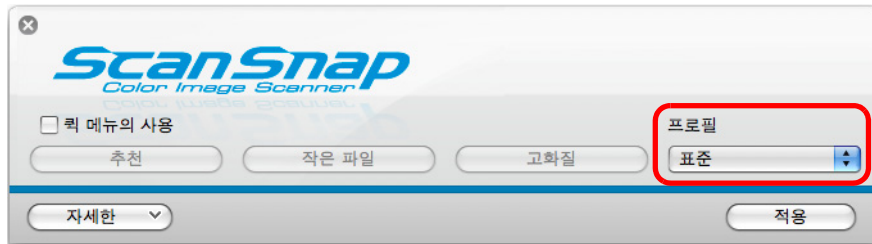

- 프로필 메뉴

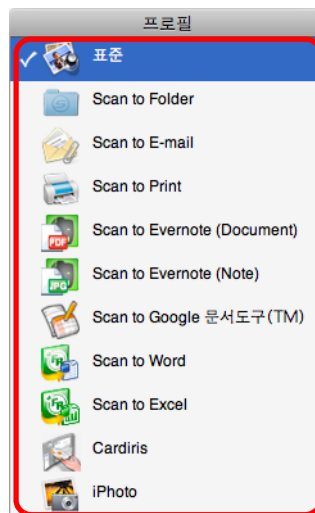

자주 사용하는 스캔 조건을, 사전에 스캔 설정으로 저장시켜 두면, 스캔할 때마다 ScanSnap 설정 윈도우를 열어 설정을 변경할 필요가 없습니다. 이것 선택하여 목적에 맞는 프로필로 간단히 전환할 수 있습니다.

프로필의 추가, 변경, 삭제에 대한 보다 자세한 내용은 다음을 참조해 주십시오.

- 프로필의 추가 (→ [271 페이지](#))
- 프로필 설정의 변경 (→ [274 페이지](#))
- 프로필 이름 바꾸기 (→ [276 페이지](#))
- 프로필의 삭제 (→ [278 페이지](#))

프로필의 추가

1. ScanSnap Manager 메뉴에서 [설정] 을 선택합니다.

ScanSnap Manager 메뉴에 대한 보다 자세한 내용은, "[ScanSnap Manager 메뉴 \(252 페이지\)](#) 을 참조해 주십시오.

⇒ ScanSnap 설정 윈도우가 표시됩니다.



[킷 메뉴의 사용] 체크상자가 선택되어 있을 경우에는 해제합니다.

2. 각 탭에서 스캔 설정을 설정합니다.

각 탭에 대해서는, ScanSnap Manager 도움말을 참조해 주십시오.

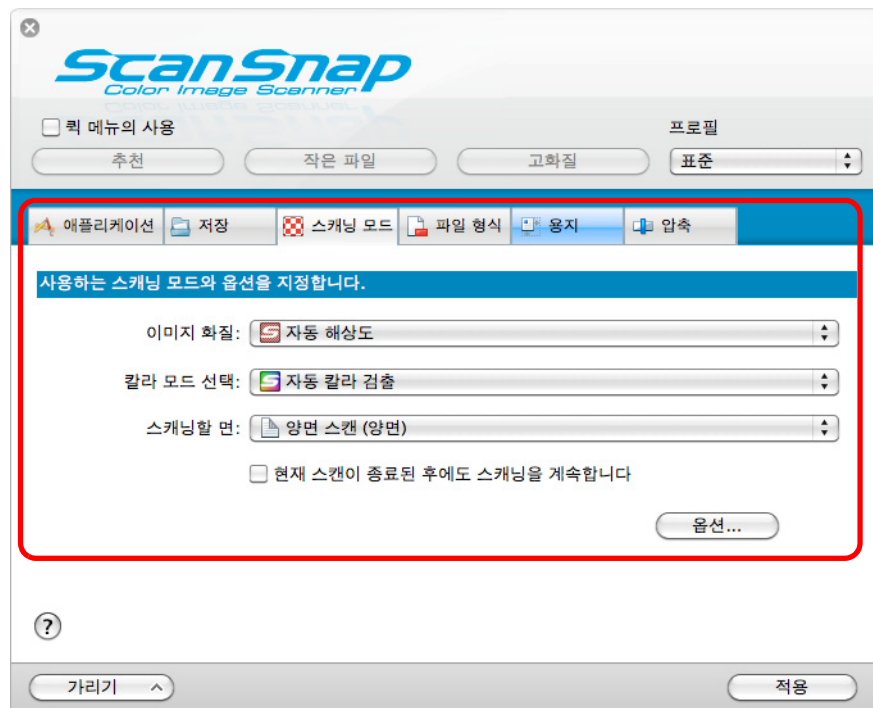

3. [프로필] 팝업 메뉴에서 [추가된 프로필] 을 선택합니다.

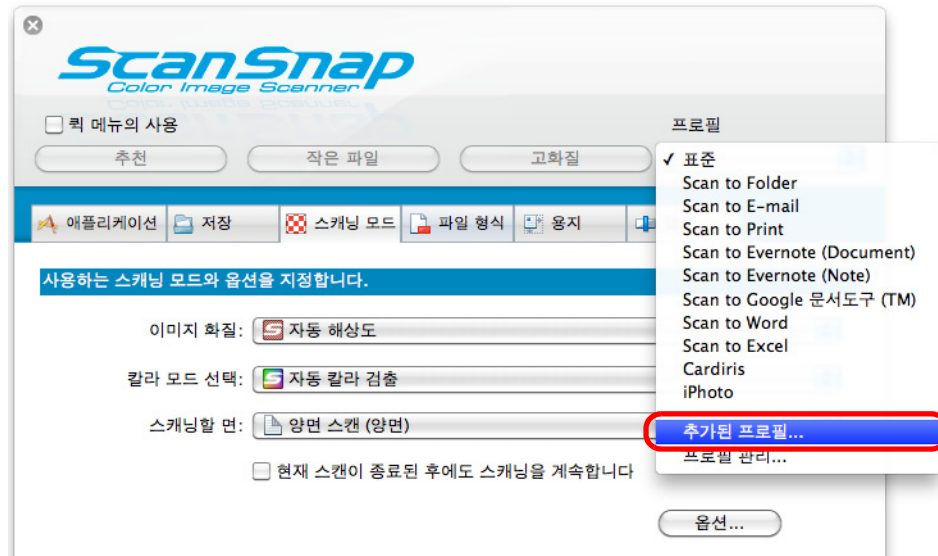

⇒ [신규 프로필의 추가] 윈도우가 표시됩니다.

4. 새로운 프로필 이름을 입력하고, [승인] 버튼을 클릭합니다.

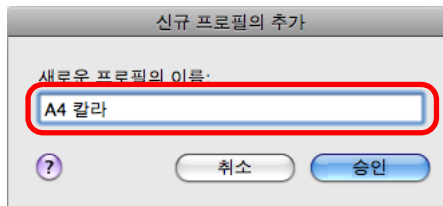

⇒ ScanSnap 설정 윈도우의 [프로필] 팝업 메뉴에 추가된 프로필이 표시됩니다.

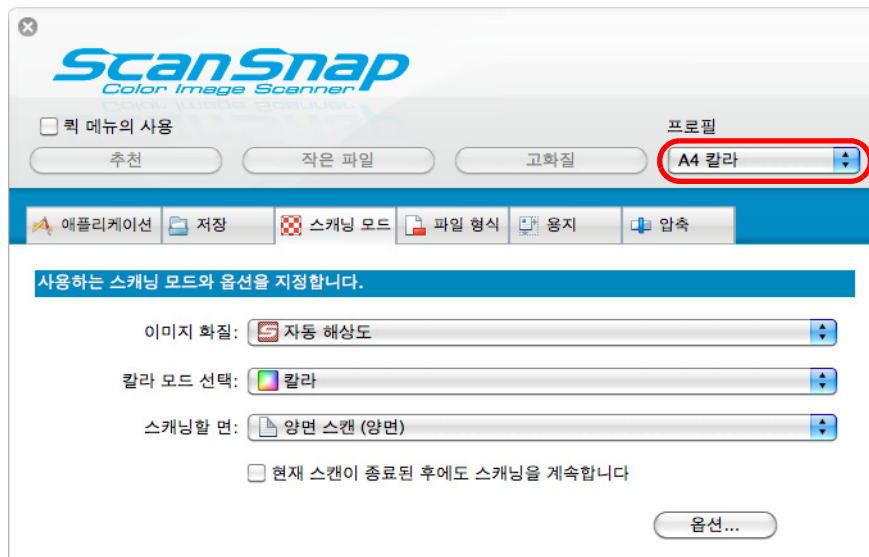

5. [적용] 버튼을 클릭합니다.

6. 좌측 상단 구석의 [X] 버튼을 클릭하여 ScanSnap 설정 윈도우를 닫습니다.



- [표준] 프로필을 포함하여 최대 20 개까지 저장할 수 있습니다.
- [표준] 프로필 을 제외하고 표시 순서를 변경할 수 있습니다.
 1. ScanSnap Manager 메뉴 또는 ScanSnap 설정 윈도우의 [프로필] 팝업 메뉴에서 [프로필 관리] 를 선택합니다.
⇒ [ScanSnap Manager - 프로필 관리] 윈도우를 표시합니다.
 2. 프로필을 드래그하여 원하는 위치로 이동합니다.

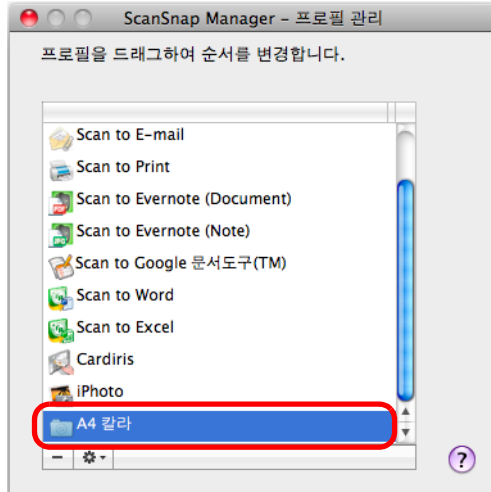

3. [●] 버튼을 클릭하고, [ScanSnap Manager - 프로필 관리] 윈도우를 닫습니다.

프로필 설정의 변경

1. ScanSnap Manager 메뉴에서 [설정] 을 선택합니다.

ScanSnap Manager 메뉴에 대한 보다 자세한 내용은, "[ScanSnap Manager 메뉴 \(252 페이지\)](#) 을 참조해 주십시오.

⇒ ScanSnap 설정 윈도우가 표시됩니다.



[썸네일 메뉴의 사용] 체크상자가 선택되어 있을 경우에는 해제합니다.

2. [프로필] 팝업 메뉴에서 프로필을 선택합니다.

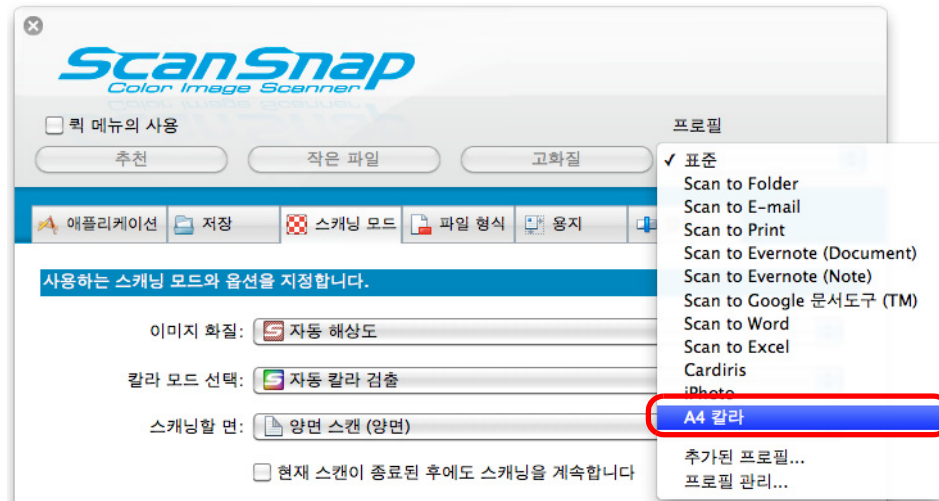

3. 각 탭에 설정된 스캔 설정을 변경합니다.

각 탭에 대해서는, ScanSnap Manager 도움말을 참조해 주십시오.

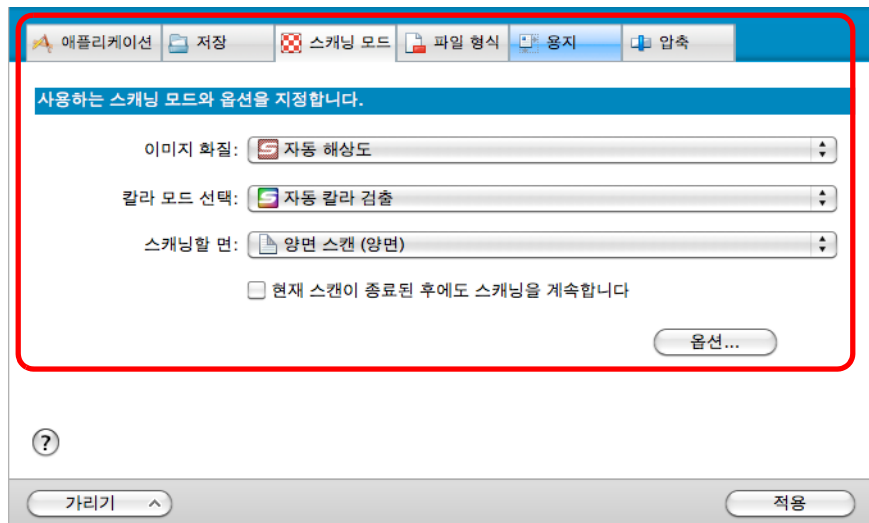

4. 선택된 프로필의 설정 변경이 완료되면, [적용] 버튼을 클릭합니다.

5. 좌측 상단 구석의 [✕] 버튼을 클릭하여 ScanSnap 설정 윈도우를 닫습니다.

프로필의 이름 바꾸기

1. ScanSnap Manager 메뉴에서 [프로필 관리] 를 선택합니다.

ScanSnap Manager 메뉴에 대한 보다 자세한 내용은, "[ScanSnap Manager 메뉴](#) " (252 페이지) 을 참조해 주십시오.

⇒ [ScanSnap Manager - 프로필 관리] 윈도우가 표시됩니다.



- ScanSnap Manager 메뉴에서 [프로필 관리] 를 선택할 수 없을 경우, ScanSnap 설정 윈도우에서 [콕 메뉴의 사용] 체크상자의 선택을 해제합니다.
- ScanSnap 설정 윈도우의 [프로필] 팝업 메뉴에서 [프로필 관리] 를 선택하여 [ScanSnap Manager - 프로필 관리] 윈도우를 표시할 수 있습니다.

2. 프로필을 선택하고, 좌측 하단 구석의 [⚙] 버튼을 클릭하여, [이름 바꾸기] 를 선택합니다.

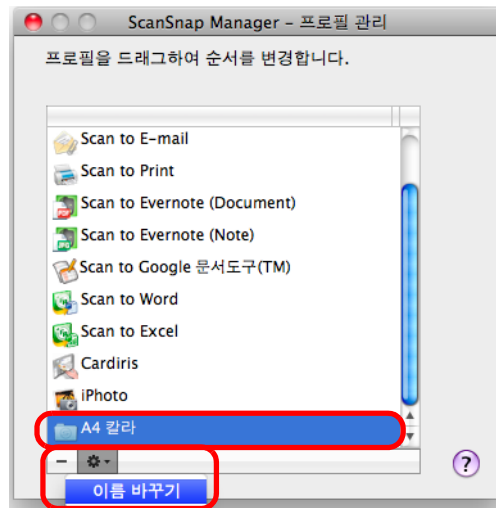

⇒ 프로필의 이름 필드에서 편집이 가능합니다.



[표준] 프로필은 이름을 변경할 수 없습니다.

3. 새로운 이름을 입력합니다.

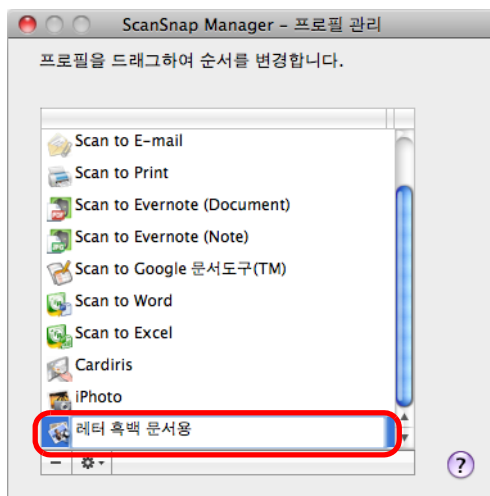

⇒ 프로필의 이름이 변경됩니다.

4. [●] 버튼을 클릭하고, [ScanSnap Manager - 프로필 관리] 윈도우를 닫습니다.

⇒ 확인 메시지 윈도우가 표시됩니다.

5. [적용] 버튼을 클릭합니다.

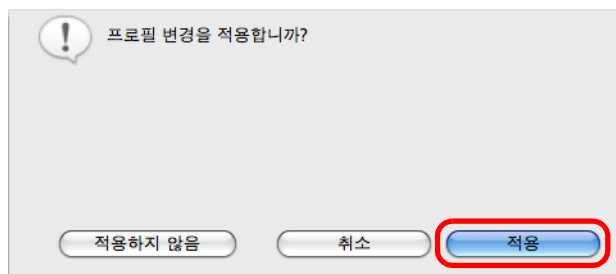

프로필의 삭제

1. ScanSnap Manager 메뉴에서 [프로필 관리] 를 선택합니다.

ScanSnap Manager 메뉴에 대한 보다 자세한 내용은, "[ScanSnap Manager 메뉴](#) " (252 페이지) 을 참조해 주십시오.

⇒ [ScanSnap Manager - 프로필 관리] 윈도우가 표시됩니다.



- ScanSnap Manager 메뉴에서 [프로필 관리] 를 선택할 수 없을 경우, ScanSnap 설정 윈도우에서 [콕 메뉴의 사용] 체크상자의 선택을 해제합니다.
- ScanSnap 설정 윈도우의 [프로필] 팝업 메뉴에서 [프로필 관리] 를 선택하여 [ScanSnap Manager - 프로필 관리] 윈도우를 표시할 수 있습니다.

2. 프로필을 선택하고 [-] 버튼을 클릭합니다.

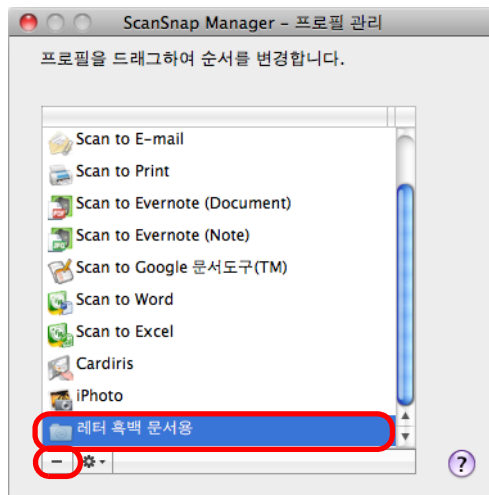

[표준] 프로필은 삭제할 수 없습니다.

⇒ 선택된 프로필이 삭제됩니다.

3. [●] 버튼을 클릭하고, [ScanSnap Manager - 프로필 관리] 윈도우를 닫습니다.

⇒ 확인 메시지가 표시됩니다.

4. [적용] 버튼을 클릭합니다.

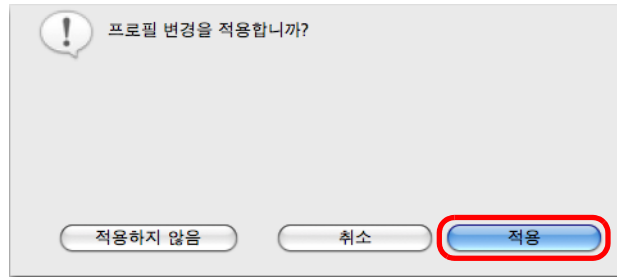

■ 애플리케이션과 자동 연결

다음 애플리케이션이 활성 상태 (메뉴바에 애플리케이션 메뉴가 표시될 때)일 때, ScanSnap 의 [Scan] 버튼을 눌러 문서를 스캔하면 쿼 메뉴를 사용하는 경우에도 ScanSnap Manager 는 애플리케이션과 자동으로 연동 됩니다.

ScanSnap Manager 와 자동으로 연결되는 애플리케이션은 다음과 같습니다.

- Cardiris
스캔 이미지는 Cardiris 에 저장됩니다.
- Scan to Mobile
스캔 이미지는 모바일 장치로 송신됩니다.

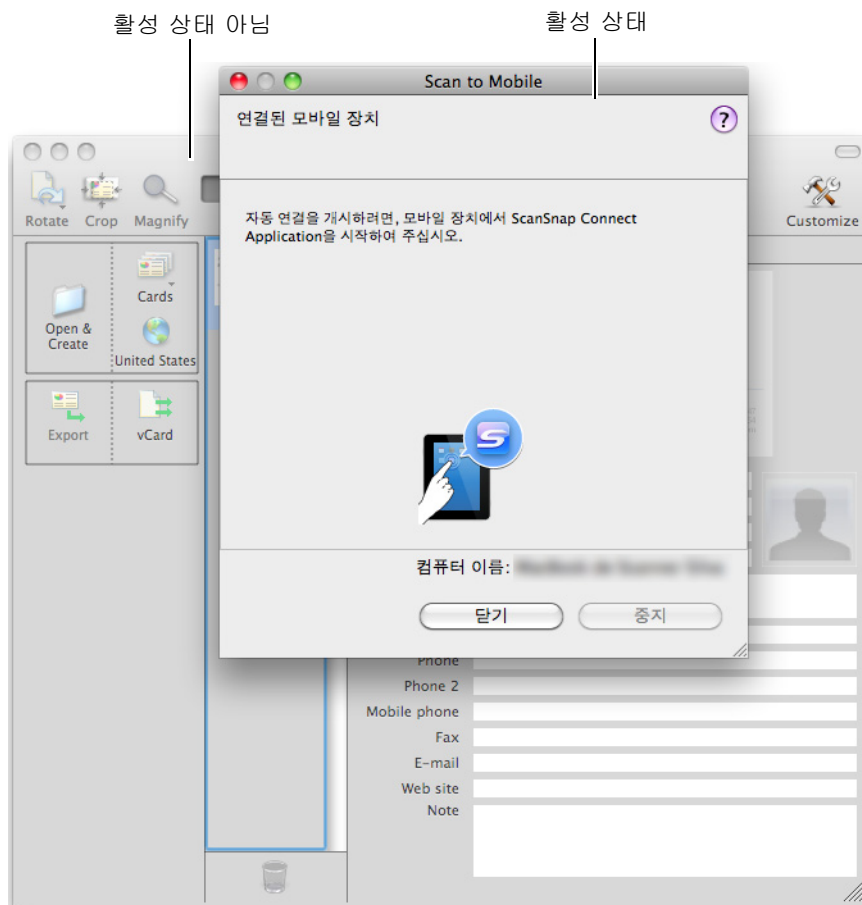

위의 예와 같이 Scan to Mobile 윈도우가 맨 앞에 표시될 때 (활성 상태), ScanSnap Manager 는 Scan to Mobile 과 자동 연결됩니다.

■ 스캔 진행 상태를 표시

스캔이 시작되고 [ScanSnap Manager – 이미지 스캐닝과 파일 저장] 윈도우가 표시됩니다.
[ScanSnap Manager – 이미지 스캐닝과 파일 저장] 윈도우는 다음과 같이 구성됩니다.

- 스캔 상태
- 스캔 설정
- 저장 완료
- 미리보기

또한, [ScanSnap Manager – 이미지 스캐닝과 파일 저장] 윈도우에서 [중지] 버튼을 클릭하여도 스캔을 중지할 수 있습니다.

스캔 중지하기의 보다 자세한 내용은, "[스캔을 중지하기](#)" (262 페이지)를 참조해 주십시오.

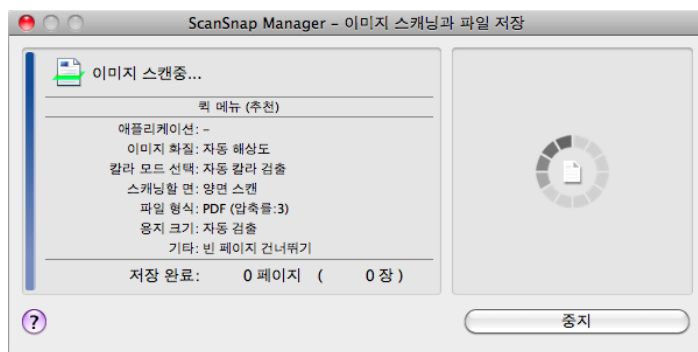

마지막 페이지의 스캔 이미지가 저장된 뒤 [ScanSnap Manager – 이미지 스캐닝과 파일 저장] 윈도우가 표시됩니다.

스캔 진행 상태 화면을 숨기기

다음 순서로 [ScanSnap Manager - 이미지 스캐닝과 파일 저장] 윈도우 숨기기 설정을 변경할 수 있습니다.

1. ScanSnap Manager 메뉴에서 [도움말] → [환경 설정] 을 선택합니다.

ScanSnap Manager 메뉴에 대한 보다 자세한 내용은, "[ScanSnap Manager 메뉴](#) "(252 페이지) 을 참조해 주십시오.

⇒ [ScanSnap Manager - 환경 설정] 윈도우가 표시됩니다.

2. [스캔 진행 상태 화면을 표시합니다 (권장)] 체크상자의 선택을 해제합니다.

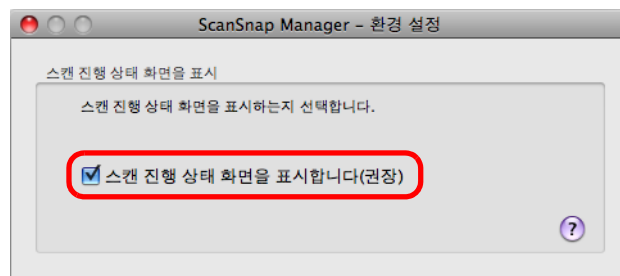

3. 좌측 상단 구석의 [●] 버튼을 클릭하여 [ScanSnap Manager - 환경 설정] 윈도우를 닫습니다.

⇒ 다음 스캔부터는 [ScanSnap Manager - 이미지 스캐닝과 파일 저장] 윈도우가 표시되지 않습니다.



스캔 진행 상태의 윈도우가 표시되지 않을 때에는, Dock 의 ScanSnap Manager 아이콘  에 현재 저장된 페이지 수가 표시됩니다.



동작

ScanSnap 은 일상 오피스 업무에 도움이 되는 기능으로 갖추어져 있습니다.

동작은 다음을 허락합니다.

- **스캔된 문서 파일을 다른 사람과 공유한다.**

스캔을 완료한 뒤 스캔 이미지를 네트워크 상의 공유 폴더에 직접 저장하여 공유하며, 저장 폴더 경로를 전자 메일에 첨부하여 모든 구성원들에게 성된 경로를 자동으로 통지합니다.

- **문서 파일을 미팅 참석자들에게 메일로 보낸다.**

스캔 이미지 파일을 전자 메일에 첨부하여 다른 구성원들에게 송신할 수 있습니다.

- **문서의 복사본을 만들기 위해 복사기보다 프린터를 사용한다.**

프린터로 스캔 이미지를 인쇄할 수 있습니다.

- **입력하는 번거로움 없이 종이 자료에서 텍스트를 인용한다.**

스캔 이미지를 텍스트 인식하고 Word, Excel 문서로 변환할 수 있습니다.

- **대량의 명함 자료를 저장하고 관리한다.**

Cardiris 에 명함을 저장하고 관리할 수 있습니다. 명함 데이터는 텍스트 또는 vCard format 으로 출력할 수 있습니다.

- **카탈로그 및 팜플렛을 디지털 데이터로 변환하고 저장한다.**

카탈로그 및 팜플렛의 스캔 이미지를 iPhoto 에 직접 저장하여 관리할 수 있습니다.

- **스캔 문서를 Evernote 와 연결하여 공유한다.**

PDF 파일을 Evernote 에 저장하고 언제, 어디서든 간편하게 액세스할 수 있습니다.

- **손으로 직접 적은 메모를 Evernote 와 연결하여 공유한다.**

JPEG 파일을 Evernote 에 저장하고 언제, 어디서든 간편하게 액세스할 수 있습니다.

- **스캔 문서를 Google 문서도구와 연결하여 공유한다.**

PDF 파일을 Google 문서도구에 저장하여 언제, 어디서든 간편하게 액세스할 수 있습니다.

- **스캔 문서를 Salesforce Chatter 와 연결하여 관리한다.**

스캔 이미지 파일을 Salesforce Chatter 로 게시하고 Salesforce CRM 으로 관리합니다.

- **스캔 문서를 SugarSync 와 연결하여 관리한다.**

스캔한 이미지 파일을 SugarSync 폴더에 저장하고 언제, 어디서든 간편하게 액세스할 수 있습니다.

- **스캔 문서를 모바일 장치로 저장한다.**

스캔 이미지는 연결된 모바일 장치로 저장됩니다. PDF 또는 JPEG 파일을 표시 가능한 애플리케이션과 연동하여 저장 파일에 액세스할 수 있습니다.

다음은 구체적인 동작 기능에 대한 설명입니다.

■ 지정된 폴더에 데이터를 저장하기

이 단원에서는 스캔 이미지를 지정된 폴더에 저장하는 방법에 대해서 설명하고 있습니다. 네트워크 상에서 공유 폴더에 스캔 이미지를 저장하여 다른 사람들과 정보를 공유할 수 있습니다. 또는, 저장 폴더 경로를 전자 메일에 첨부하여 모든 구성원들에게 작성된 경로를 자동으로 통지할 수 있습니다.

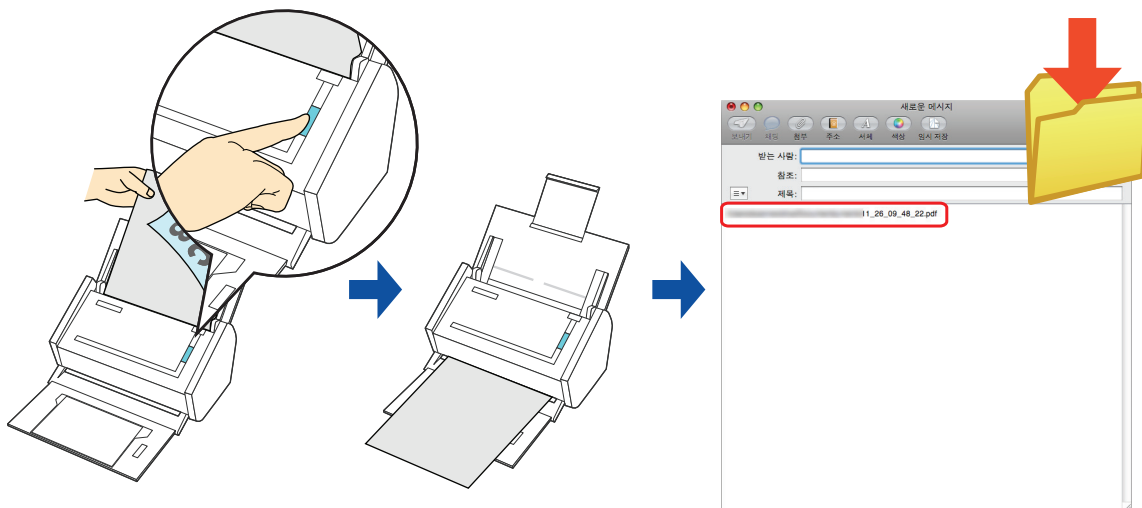

Mail 에서 [Mail] 메뉴 → [환경 설정] → [일반] 버튼 → [기본 이메일 프로그램] 을 선택하여 설정한 전자 메일 프로그램이 ScanSnap Manager 와 연동됩니다.

다음 전자 메일 프로그램을 지원합니다.

- Mail
- Mac 용 Outlook 2011
- Mac 용 Entourage 2008
- Mac 용 Entourage 2004

퀵 메뉴의 사용 또는 사용하지 않는 스캔 순서 및 지정된 폴더에 스캔 이미지를 저장하는 방법에 대한 보다 자세한 내용은, 다음을 참조해 주십시오.

- 퀵 메뉴를 사용할 경우 (→ [286 페이지](#))
- 퀵 메뉴를 사용하지 않을 경우 (→ [289 페이지](#))

퀵 메뉴를 사용할 경우



퀵 메뉴를 사용하려면, ScanSnap 설정 윈도우에서 [퀵 메뉴의 사용] 체크상자를 선택해야 합니다.

퀵 메뉴를 사용한 스캔 실행 방법에 대한 보다 자세한 정보는, " [퀵 메뉴를 사용할 경우](#) " (256 페이지) 를 참조해 주십시오.

1. ScanSnap 에 문서를 올려 놓습니다.

문서 올려 놓기에 대한 보다 자세한 내용은, " [문서 올려 놓기](#) " (31 페이지) 를 참조해 주십시오.

2. ScanSnap 의 [Scan] 버튼을 눌러 스캔을 시작합니다.

⇒ 스캔이 완료되면 퀵 메뉴가 표시됩니다.

3. [Scan to Folder] 아이콘을 클릭합니다.

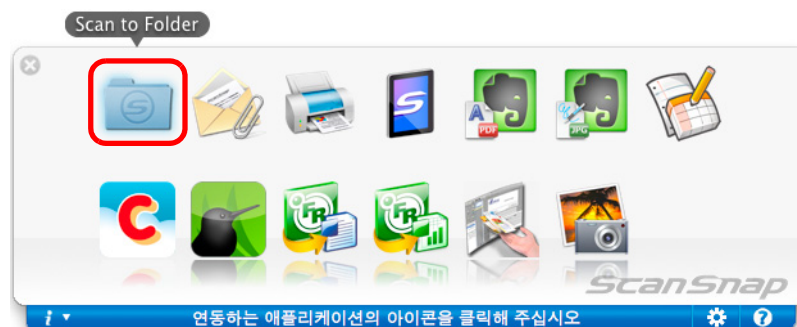

⇒ [Scan to Folder] 윈도우가 표시됩니다.

4. 미리보기 창에서 스캔된 이미지를 확인합니다.

[Scan to Folder] 윈도우에서, 폴더명과 저장 장소 폴더를 변경하거나 또는 전자 메일로 저장 장소의 정보를 통지 여부를 지정할 수 있습니다.

[Scan to Folder] 윈도우에 대한 보다 자세한 내용은, ScanSnap Manager 도움말을 참조해 주십시오.

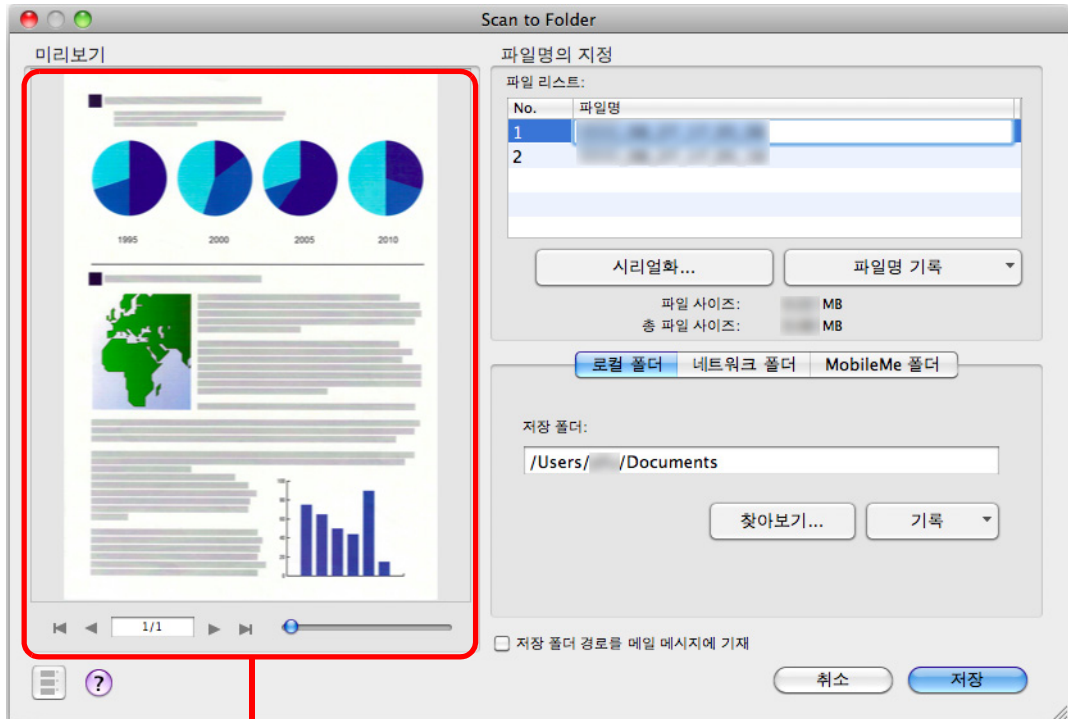

미리보기

5. [저장] 버튼을 클릭합니다.

⇒ 스캔 이미지 파일이 지정된 폴더에 저장됩니다.

⇒ [Scan to Folder] 윈도우에서 [저장 폴더 정보를 메일 메시지에 기재] 체크상자를 선택하면, 전자 메일 프로그램이 시작되어 파일이 저장된 폴더로 저장되어 전자 메일 메시지가 작성됩니다.

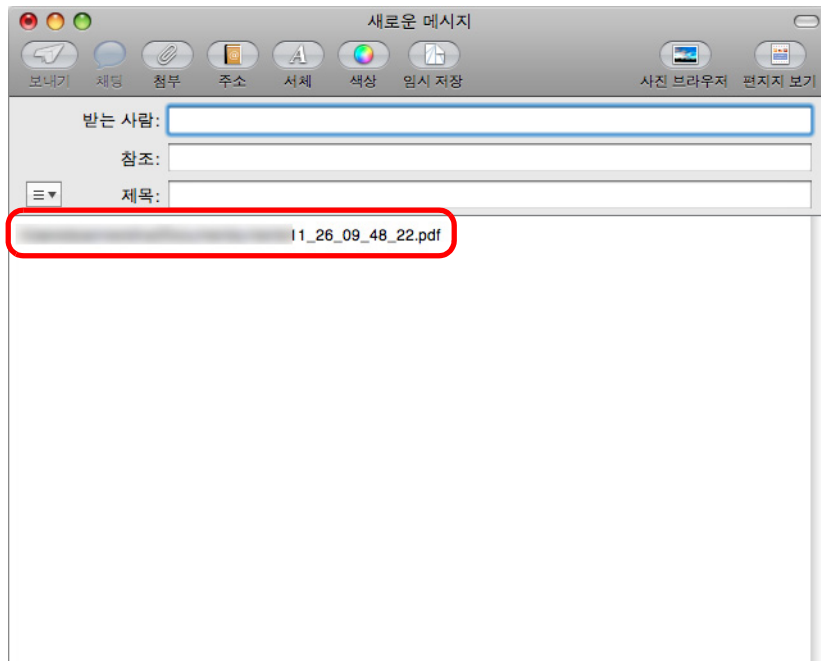

- 쿼크 메뉴가 표시되면 [Scan to Folder] 윈도우를 닫기 전까지, 스캔을 시작할 수 없습니다. 다음 문서를 스캔하기 전에 [Scan to Folder] 윈도우를 닫아 주십시오.
- 쿼크 메뉴가 표시되면 [Scan to Folder] 윈도우를 닫기 전까지, 다른 애플리케이션을 사용하여 스캔 이미지를 이동, 삭제 또는 이름 바꾸기를 실행하지 마시오.

퀵 메뉴를 사용하지 않을 경우



퀵 메뉴를 사용하지 않으려면, ScanSnap 설정 윈도우에서 [퀵 메뉴의 사용] 체크상자의 선택을 해제하여야 합니다.
 퀵 메뉴를 사용하지 않는 스캔 실행 방법에 대한 보다 자세한 정보는, "[퀵 메뉴를 사용하지 않을 경우](#)" (260 페이지) 를 참조해 주십시오.

1. ScanSnap Manager 메뉴에서 [설정] 을 선택합니다.

ScanSnap Manager 메뉴에 대한 보다 자세한 내용은, "[ScanSnap Manager 메뉴](#)" (252 페이지) 을 참조해 주십시오.

⇒ ScanSnap 설정 윈도우가 표시됩니다.

2. [애플리케이션] 탭의 [애플리케이션] 팝업 메뉴에서 [Scan to Folder] 를 선택합니다.

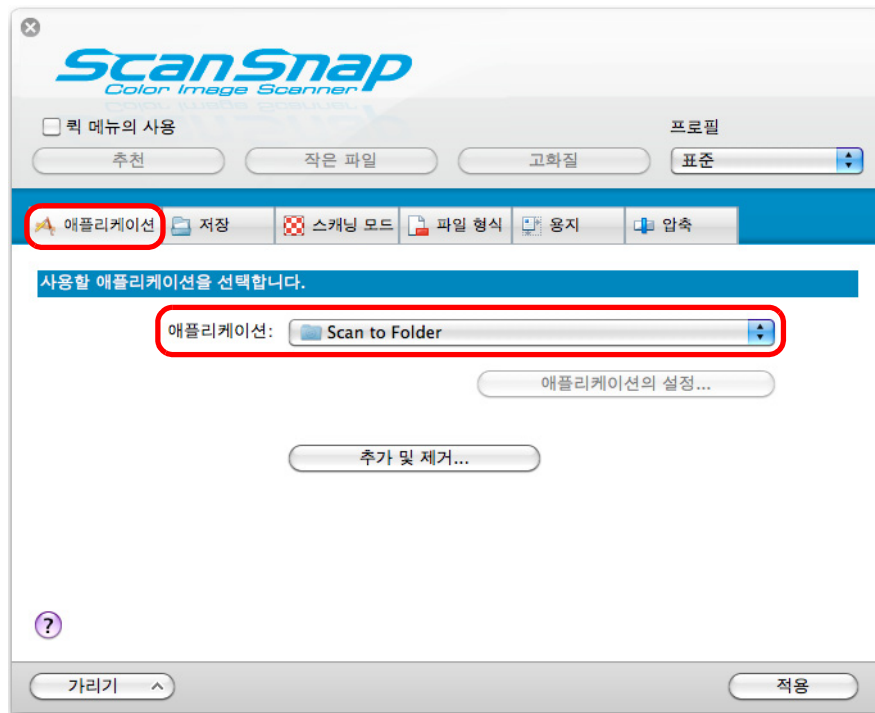

다음을 선택할 때 ScanSnap Manager 는 [Scan to Folder] 와 연동됩니다.

- ScanSnap 설정 윈도우의 [프로필] 팝업 메뉴에서 [Scan to Folder]
- 프로필 메뉴에서 [Scan to Folder]

3. [적용] 버튼을 클릭합니다.

4. 좌측 상단 구석의 [X] 버튼을 클릭하여 ScanSnap 설정 윈도우를 닫습니다.

5. ScanSnap 에 문서를 올려 놓습니다.

문서 올려 놓기에 대한 보다 자세한 내용은, " 문서 올려 놓기 " (31 페이지) 를 참조해 주십시오.

6. ScanSnap 의 [Scan] 버튼을 눌러 스캔을 시작합니다.

⇒ 스캔이 완료되면 [Scan to Folder] 윈도우가 표시됩니다.

7. 미리보기 영역에서 스캔된 이미지를 확인합니다.

[Scan to Folder] 윈도우에서, 폴더명과 저장 장소 폴더를 변경하거나 또는 전자 메일로 저장 장소의 정보를 통지 여부를 지정할 수 있습니다.

[Scan to Folder] 윈도우에 대한 보다 자세한 내용은, ScanSnap Manager 도움말을 참조해 주십시오.

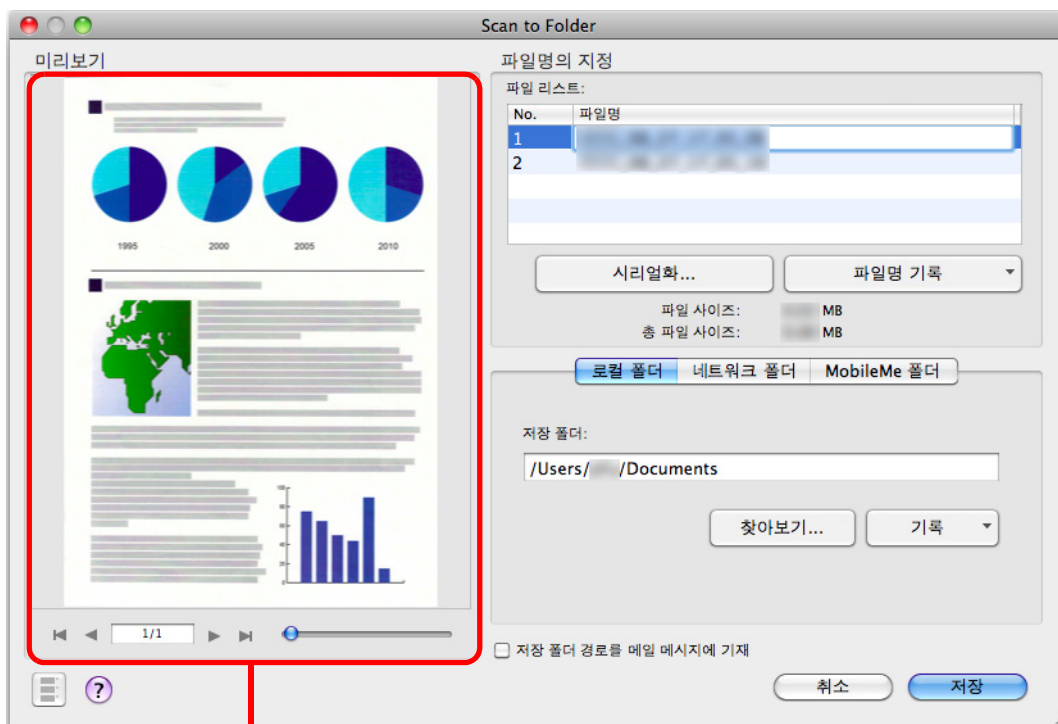

미리보기

8. [저장] 버튼을 클릭합니다.

⇒ 스캔 이미지 파일이 지정된 폴더에 저장됩니다.

⇒ [Scan to Folder] 윈도우에서 [저장 폴더 정보를 메일 메시지에 기재] 체크상자를 선택하면, 전자 메일 프로그램이 시작되어 파일이 저장된 폴더 로가 저장되어 전자 메일 메시지가 작성됩니다.

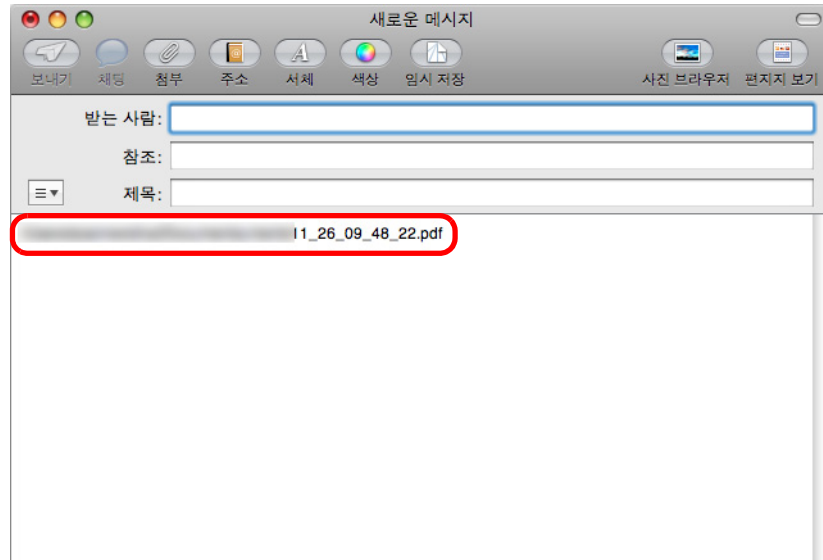

- [Scan to Folder] 윈도우가 표시될 때에는, 스캔을 시작할 수 없습니다. 다음 문서를 스캔하기 전에 윈도우를 닫아 주십시오.
- [Scan to Folder] 윈도우가 표시될 때에는, 다른 애플리케이션을 사용하여 스캔 이미지의 이동, 삭제, 이름을 변경하지 마십시오.

■ 전자 메일에 파일 첨부

이 단원에서는 스캔 이미지의 전자 메일 메시지의 송신 방법에 대해서 설명하고 있습니다.

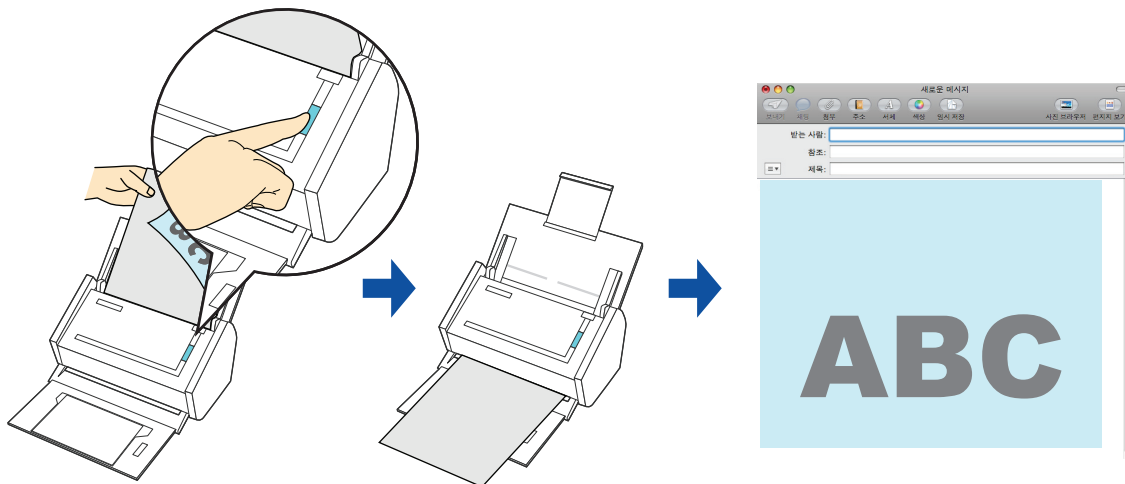

Mail 에서 [Mail] 메뉴 → [환경 설정] → [일반] 버튼 → [기본 이메일 프로그램] 을 선택하여 설정한 전자 메일 프로그램이 ScanSnap Manager 와 연동됩니다.
다음 전자 메일 프로그램을 지원합니다.

- Mail
- Mac 용 Outlook 2011
- Mac 용 Entourage 2008
- Mac 용 Entourage 2004

клик 메뉴의 사용 또는 사용하지 않는 스캔 순서 및 스캔 이미지 파일을 전자 메일에 첨부하는 방법에 대한 보다 자세한 내용은, 다음을 참조하여 주시오.

- 클릭 메뉴를 사용할 경우 (→ [293 페이지](#))
- 클릭 메뉴를 사용하지 않을 경우 (→ [296 페이지](#))

퀵 메뉴를 사용할 경우



퀵 메뉴를 사용하려면, ScanSnap 설정 윈도우에서 [퀵 메뉴의 사용] 체크상자를 선택해야 합니다.
 퀵 메뉴를 사용한 스캔 실행 방법에 대한 보다 자세한 정보는, " [퀵 메뉴를 사용할 경우](#) " (256 페이지) 를 참조해 주십시오.

1. ScanSnap 에 문서를 올려 놓습니다.

문서 올려 놓기에 대한 보다 자세한 내용은, " [문서 올려 놓기](#) " (31 페이지) 를 참조해 주십시오.



전자 메일에는 파일 최대 10 개까지 첨부할 수 있습니다.
 다음과 같은 스캔 설정에서 한 개 이상의 문서를 스캔할 경우, 여러 개의 파일이 작성됩니다. 스캔하는 문서 매수를 주의하여 주십시오.

- 파일 형식 : JPEG (*.jpg)
- [설정 페이지마다 PDF 파일을 만듭니다 (n) 페이지] 체크상자가 선택되어 있음

2. ScanSnap 의 [Scan] 버튼을 눌러 스캔을 시작합니다.

⇒ 스캔이 완료되면 퀵 메뉴가 표시됩니다.

3. [Scan to E-mail] 설정을 변경합니다. (어떤 설정도 변경하지 않을 경우에는, 순서 4.로 진행합니다)

1. [Scan to E-mail] 아이콘 밑에 있는 [설정] 을 클릭합니다.

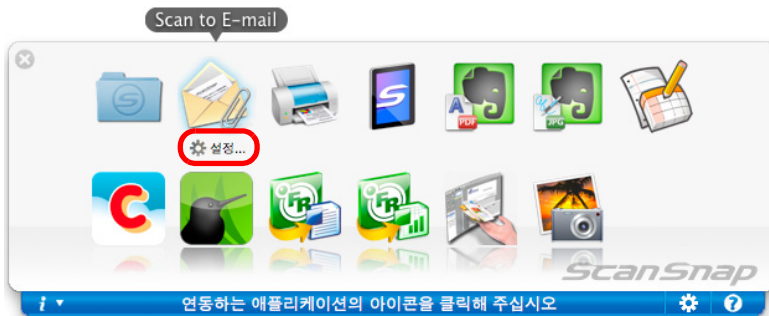

⇒[Scan to E-mail - 옵션] 윈도우가 표시됩니다.

2. 설정을 변경합니다.

[Scan to E-mail - 옵션] 윈도우에 대한 보다 자세한 내용은, ScanSnap Manager 도움말을 참조해 주십시오.

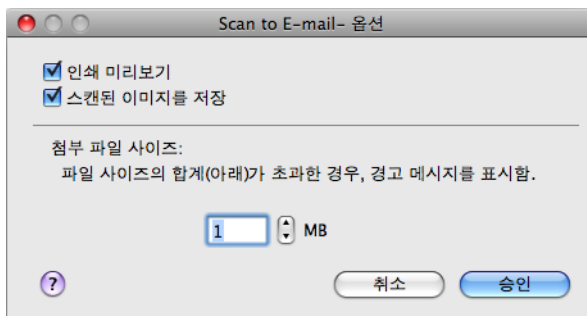

3. [Scan to E-mail - 옵션] 윈도우를 닫으려면 [승인] 버튼을 클릭합니다.

4. [Scan to E-mail] 아이콘을 클릭합니다.

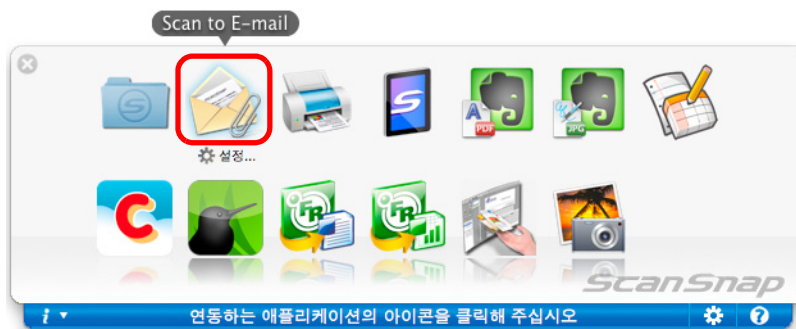

⇒ [Scan to E-mail] 윈도우가 표시됩니다.

순서 3.에서 [Scan to E-mail - 옵션] 윈도우의 [인쇄 미리보기] 체크상자가 선택되지 않으면, [Scan to E-mail] 윈도우는 표시되지 않습니다. 첨부된 파일과 함께 전자 메일 메시지 윈도우가 표시됩니다.

5. 미리보기 창에서 스캔된 이미지를 확인합니다.

[Scan to E-mail] 윈도우에서, 전자 메일의 송신 후 스캔 이미지를 [이미지 저장]의 지정된 폴더에 저장할 것인지의 여부를 지정하거나 파일명을 변경할 수 있습니다. [Scan to E-mail] 윈도우에 대한 보다 자세한 내용은, ScanSnap Manager 도움말을 참조해 주십시오.

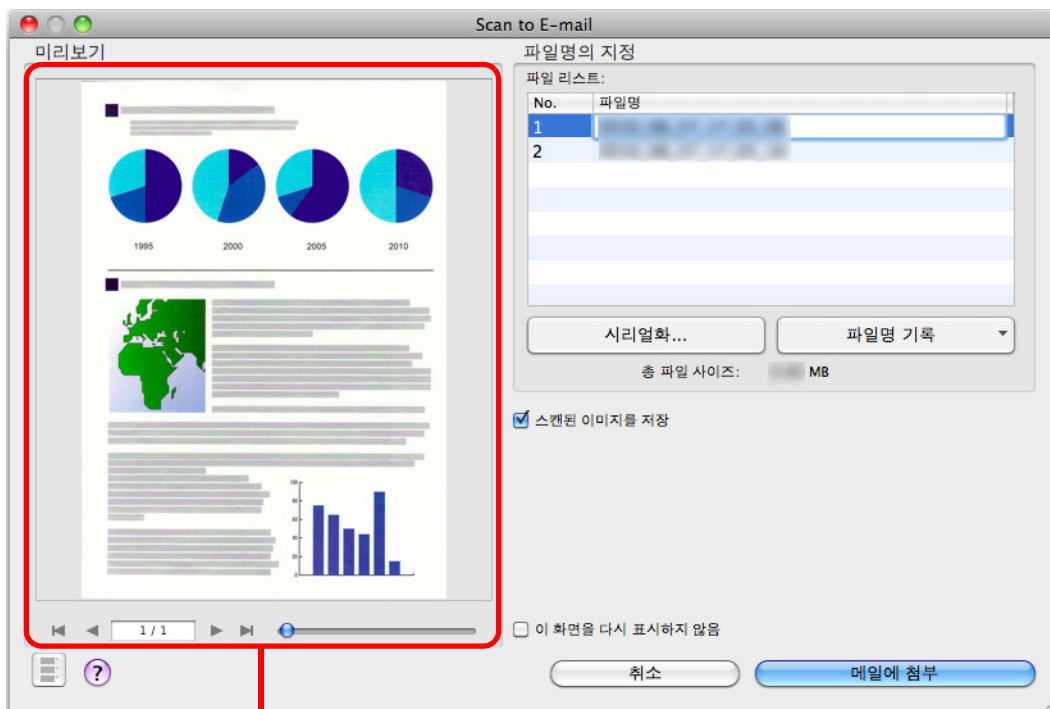

미리보기

6. [메일에 첨부] 버튼을 클릭합니다.

⇒ 첨부된 파일과 함께 전자 메일 메시지 윈도우가 표시됩니다.

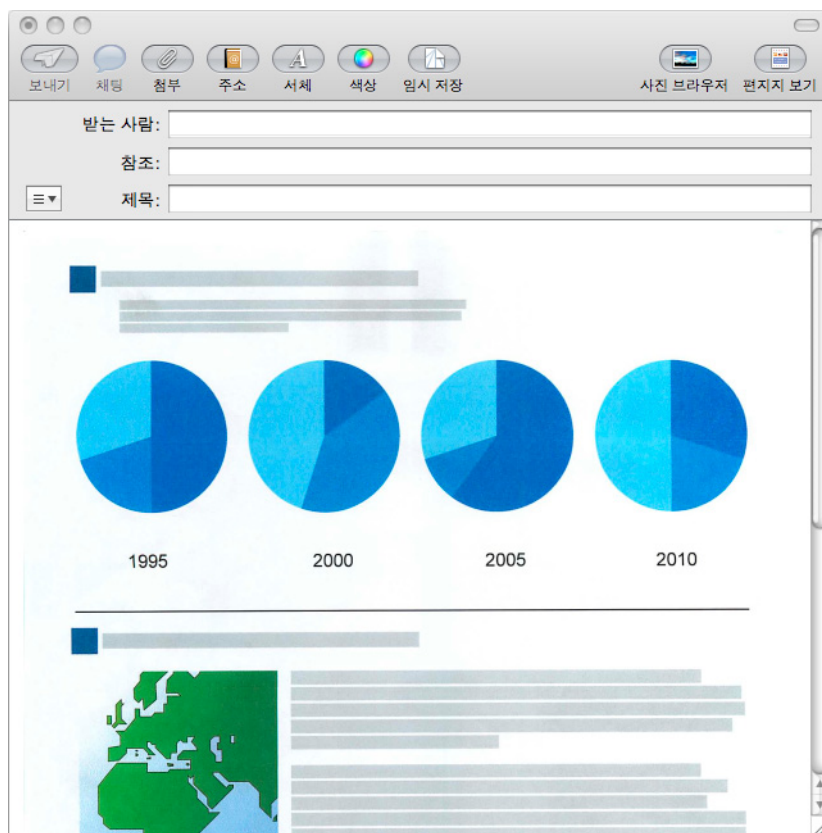

- 쿼크 메뉴가 표시되면 [Scan to E-mail] 윈도우를 닫기 전까지, 스캔을 시작할 수 없습니다. 다음 문서를 스캔하기 전에 [Scan to E-mail] 윈도우를 닫아 주십시오.
- 쿼크 메뉴가 표시되면 [Scan to E-mail] 윈도우를 닫기 전까지, 다른 애플리케이션을 사용하여 스캔 이미지를 이동, 삭제 또는 이름 바꾸기를 실행하지 마십시오.

퀵 메뉴를 사용하지 않을 경우



퀵 메뉴를 사용하지 않으려면, ScanSnap 설정 윈도우에서 [퀵 메뉴의 사용] 체크상자의 선택을 해제하여야 합니다.
 퀵 메뉴를 사용하지 않는 스캔 실행 방법에 대한 보다 자세한 정보는, " [퀵 메뉴를 사용하지 않을 경우](#) " (260 페이지) 를 참조해 주십시오.

1. ScanSnap Manager 메뉴에서 [설정] 을 선택합니다.

ScanSnap Manager 메뉴에 대한 보다 자세한 내용은, "[ScanSnap Manager 메뉴](#) " (252 페이지) 을 참조해 주십시오.

⇒ ScanSnap 설정 윈도우가 표시됩니다.

2. [애플리케이션] 탭의 [애플리케이션] 팝업 메뉴에서 [Scan to E-mail] 을 선택합니다.

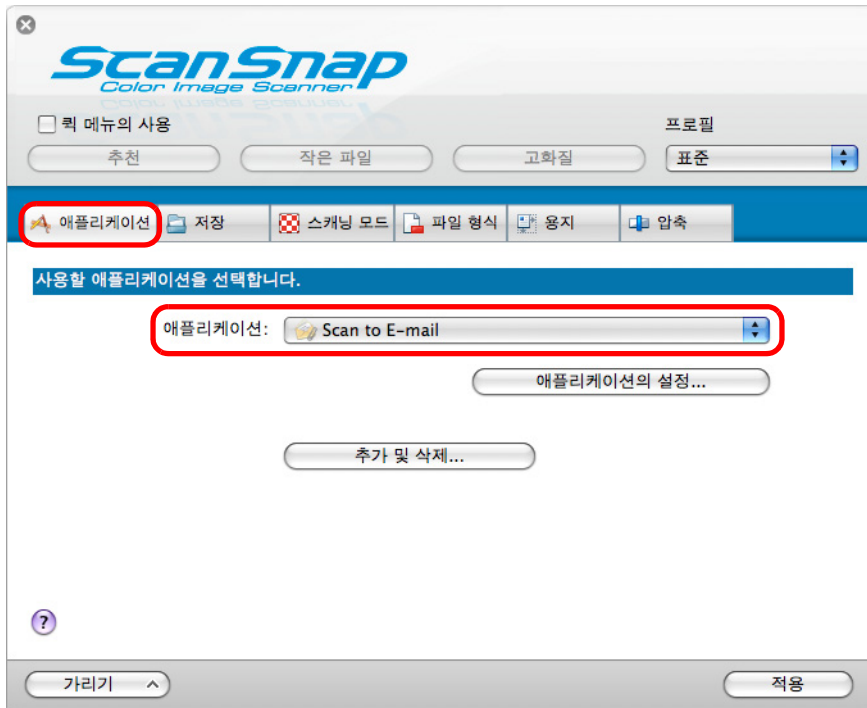

ScanSnap Manager 는 다음을 선택하여도 [Scan to E-mail] 과 연동합니다.

- ScanSnap 설정 윈도우의 [프로필] 팝업 메뉴에서 [Scan to E-mail]
- 프로필 메뉴에서 [Scan to E-mail]

3. [Scan to E-mail] 설정을 변경합니다. (어떤 설정도 변경하지 않을 경우에는, 순서 4.로 진행합니다)

1. [애플리케이션의 설정] 버튼을 클릭합니다.

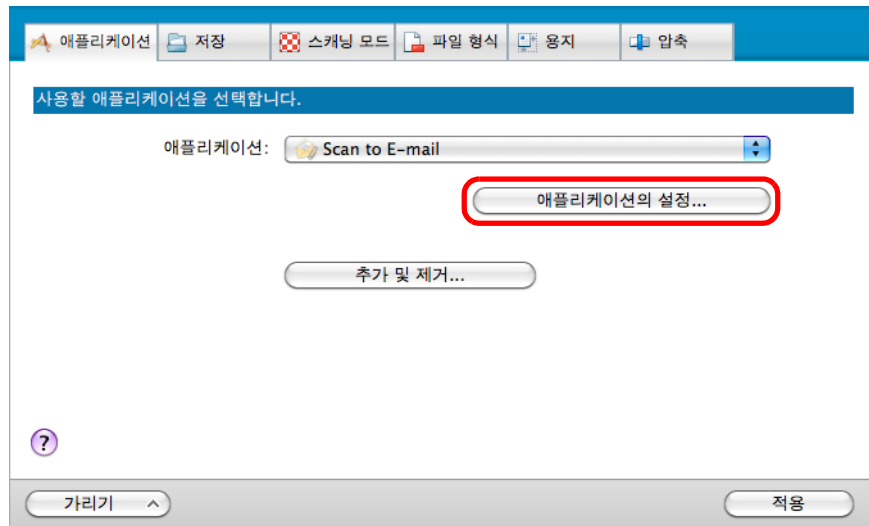

⇒ [Scan to E-mail - 옵션] 윈도우가 표시됩니다.

2. 설정을 변경합니다.
[Scan to E-mail - 옵션] 윈도우에 대한 보다 자세한 내용은, ScanSnap Manager 도움말을 참조해 주십시오.

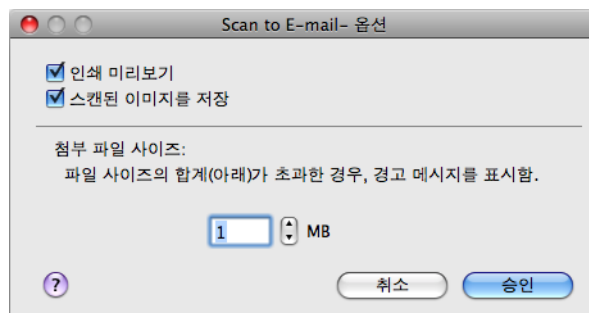

3. [Scan to E-mail - 옵션] 윈도우를 닫으려면 [승인] 버튼을 클릭합니다.

4. ScanSnap 설정 윈도우에서 [적용] 버튼을 클릭합니다.

5. 좌측 상단 구석의 [X] 버튼을 클릭하여 ScanSnap 설정 윈도우를 닫습니다.

6. ScanSnap 에 문서를 올려 놓습니다.

문서 올려 놓기에 대한 보다 자세한 내용은, " 문서 올려 놓기 " (31 페이지) 를 참조해 주십시오.



전자 메일에는 파일 최대 10 개까지 첨부할 수 있습니다.

다음과 같은 스캔 설정에서 한 개 이상의 문서를 스캔할 경우, 여러 개의 파일이 작성됩니다. 스캔하는 문서 매수를 주의하여 주십시오.

- 파일 형식 : JPEG (*.jpg)
- [설정 페이지마다 PDF 파일을 만듭니다 (n) 페이지] 체크상자가 선택되어 있음

7. ScanSnap 의 [Scan] 버튼을 눌러 스캔을 시작합니다.

⇒ 스캔이 완료되면 [Scan to E-mail] 윈도우가 표시됩니다.

순서 3.에서 [Scan to E-mail - 옵션] 윈도우의 [인쇄 미리보기] 체크상자가 선택되지 않으면, [Scan to E-mail] 윈도우는 표시되지 않습니다. 첨부된 파일과 함께 전자 메일 메시지 윈도우가 표시됩니다.

8. 미리보기 창에서 스캔된 이미지를 확인합니다.

[Scan to E-mail] 윈도우에서, 전자 메일의 송신 후 스캔 이미지를 [이미지 저장] 의 지정된 폴더에 저장 할 것인지의 여부를 지정하거나 파일명을 변경할 수 있습니다 . [Scan to E-mail - 옵션] 윈도우에 대한 보다 자세한 내용은, ScanSnap Manager 도움말을 참조해 주십시오.

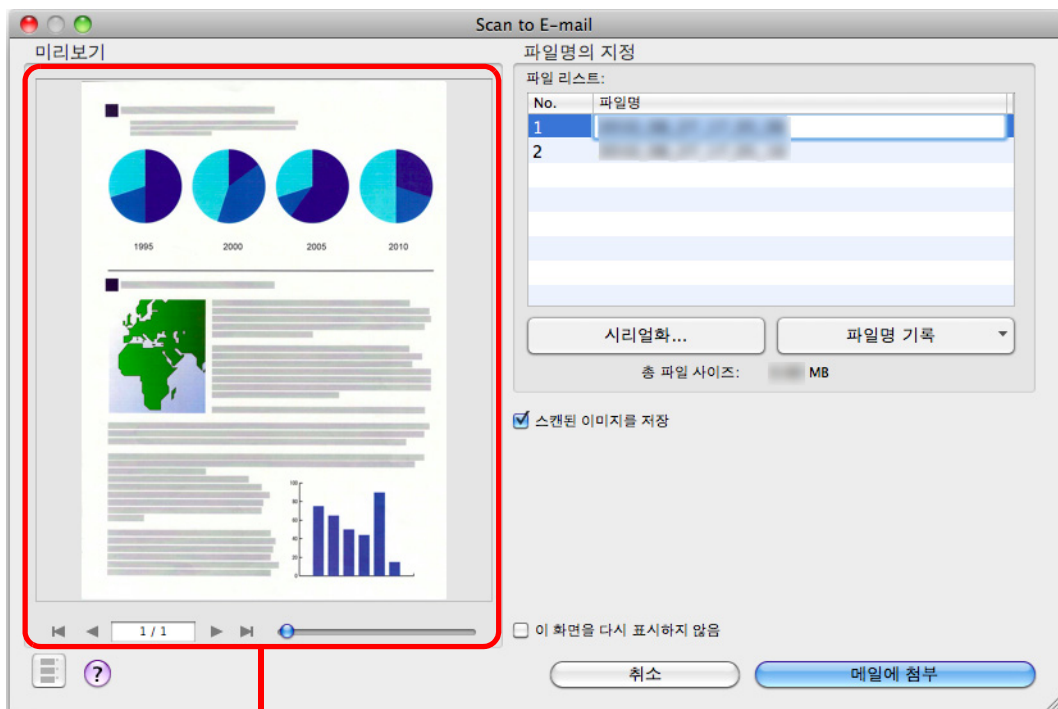

미리보기

9. [메일에 첨부] 버튼을 클릭합니다.

⇒ 첨부된 파일과 함께 전자 메일 메시지 윈도우가 표시됩니다.

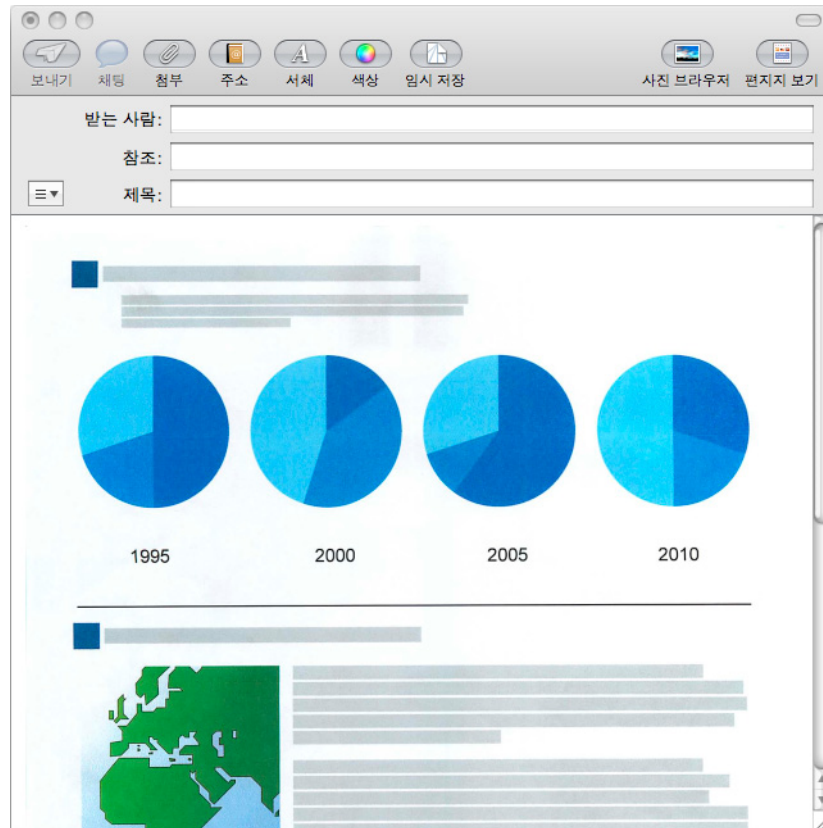

- [Scan to E-mail] 윈도우가 표시될 때에는, 스캔을 시작할 수 없습니다. 다음 문서를 스캔하기 전에 윈도우를 닫아 주십시오.
- [Scan to E-mail] 윈도우가 표시될 때에는, 다른 애플리케이션을 사용하여 스캔 이미지의 이동, 삭제, 이름을 변경하지 마십시오.

■ ScanSnap 을 복사기 용도로 사용하기

이 단원에서는 스캔 이미지를 프린터로 인쇄하는 방법에 대해서 설명합니다.

프린터가 ScanSnap Manager 와 연동하는 경우, ScanSnap 을 복사기 용도로 사용할 수 있습니다.

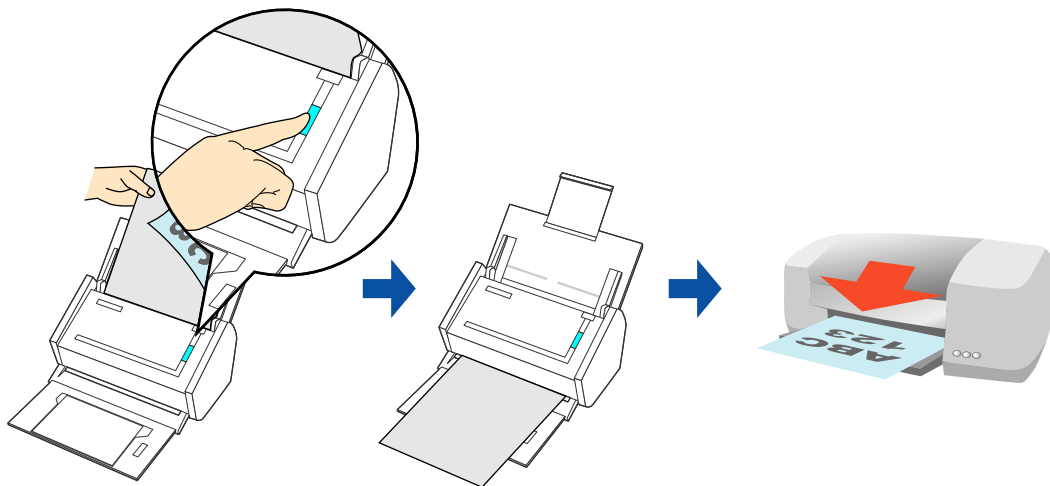

- 스캔 방법과 용지 상태에 따라서 문서 가장자리의 그림자로 인해, 생성된 스캔 이미지에 사선 등이 나타날 수 있습니다. 이러한 이미지를 인쇄하는 경우에는, 인쇄된 이미지에도 사선이 표시될 수 있습니다.
- 스캔 이미지는 [스캐닝 모드] 탭의 [이미지 화질]의 설정과 관계없이 150 dpi의 해상도로 인쇄됩니다.
- 여백이 없는 인쇄의 경우에는, 먼저 파일을 저장하고 나서 미리보기, Adobe Acrobat 또는 Adobe Reader 에서 인쇄하여 주십시오.

퀵 메뉴의 사용 또는 사용하지 않는 스캔 순서 및 인쇄 방법에 대한 보다 자세한 내용은, 다음을 참조해 주십시오.

- 퀵 메뉴를 사용할 경우 (→ [301 페이지](#))
- 퀵 메뉴를 사용하지 않을 경우 (→ [303 페이지](#))

퀵 메뉴를 사용할 경우



퀵 메뉴를 사용하려면, ScanSnap 설정 윈도우에서 [퀵 메뉴의 사용] 체크상자를 선택해야 합니다.
 퀵 메뉴를 사용한 스캔 실행 방법에 대한 보다 자세한 정보는, " [퀵 메뉴를 사용할 경우](#) " (256 페이지) 를 참조해 주십시오.

1. ScanSnap 에 문서를 올려 놓습니다.

문서 올려 놓기에 대한 보다 자세한 내용은, " [문서 올려 놓기](#) " (31 페이지) 를 참조해 주십시오.

2. ScanSnap 의 [Scan] 버튼을 눌러 스캔을 시작합니다.

⇒ 스캔이 완료되면 퀵 메뉴가 표시됩니다.

3. [Scan to Print] 설정을 변경합니다. (어떤 설정도 변경하지 않을 경우에는, 순서 4.로 진행합니다)

1. [Scan to Print] 아이콘 밑에 있는 [설정] 을 클릭합니다.

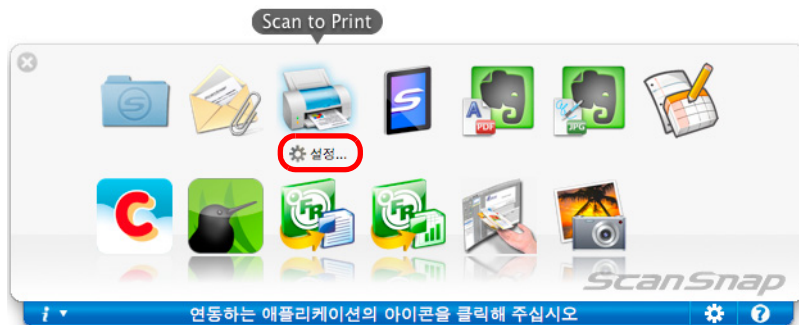

⇒ [Scan to Print - 옵션] 윈도우가 표시됩니다.

2. 설정을 변경합니다.

[Scan to Print - 옵션] 윈도우에 대한 보다 자세한 내용은, ScanSnap Manager 도움말을 참조해 주십시오.

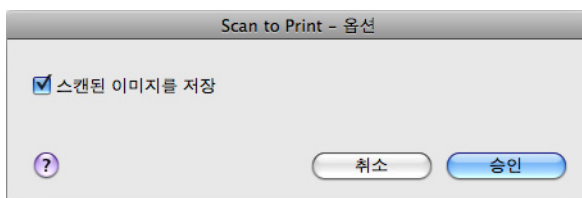

3. [Scan to Print - 옵션] 윈도우를 닫으려면 [승인] 버튼을 클릭합니다.

4. [Scan to Print] 아이콘을 클릭합니다.



⇒ [프린트] 윈도우를 표시합니다.

5. [프린트] 윈도우에서 인쇄 설정 옵션을 구성합니다.

[프린트] 윈도우에서, 사용하는 프린터의 지정, 인쇄 매수, 인쇄할 이미지 데이터의 크기 및 스캔 이미지를 [이미지 저장] 에서 지정된 폴더에 저장 것인지의 여부를 지정할 수 있습니다.

[프린트] 윈도우에 대한 보다 자세한 내용은, ScanSnap Manager 도움말을 참조해 주십시오.

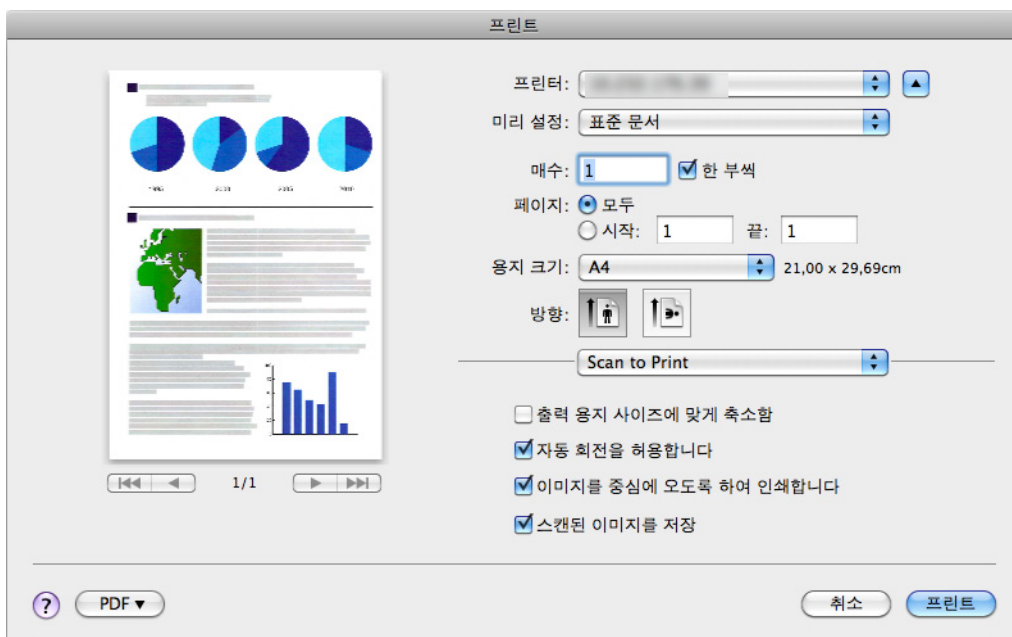

6. [프린트] 버튼을 클릭합니다.

⇒ 스캔 이미지가 인쇄됩니다.



- 퀵 메뉴가 표시되면 [프린트] 윈도우를 닫기 전까지, 스캔을 시작할 수 없습니다. 다음 문서를 스캔하기 전에 [프린트] 윈도우를 닫아 주십시오.
- 퀵 메뉴가 표시되면 [프린트] 윈도우를 닫기 전까지, 다른 애플리케이션을 사용하여 스캔 이미지를 이동, 삭제 또는 이름 바꾸기를 실행하지 마십시오.

퀵 메뉴를 사용하지 않을 경우



퀵 메뉴를 사용하지 않으려면, ScanSnap 설정 윈도우에서 [퀵 메뉴의 사용] 체크상자의 선택을 해제하여야 합니다.

퀵 메뉴를 사용하지 않는 스캔 실행 방법에 대한 보다 자세한 정보는, " [퀵 메뉴를 사용하지 않을 경우](#) " (260 페이지) 를 참조해 주십시오.

1. ScanSnap Manager 메뉴에서 [설정] 을 선택합니다.

ScanSnap Manager 메뉴에 대한 보다 자세한 내용은, "[ScanSnap Manager 메뉴](#) " (252 페이지) 을 참조해 주십시오.

⇒ ScanSnap 설정 윈도우가 표시됩니다.

2. [애플리케이션] 탭의 [애플리케이션] 팝업 메뉴에서 [Scan to Print] 를 선택합니다.

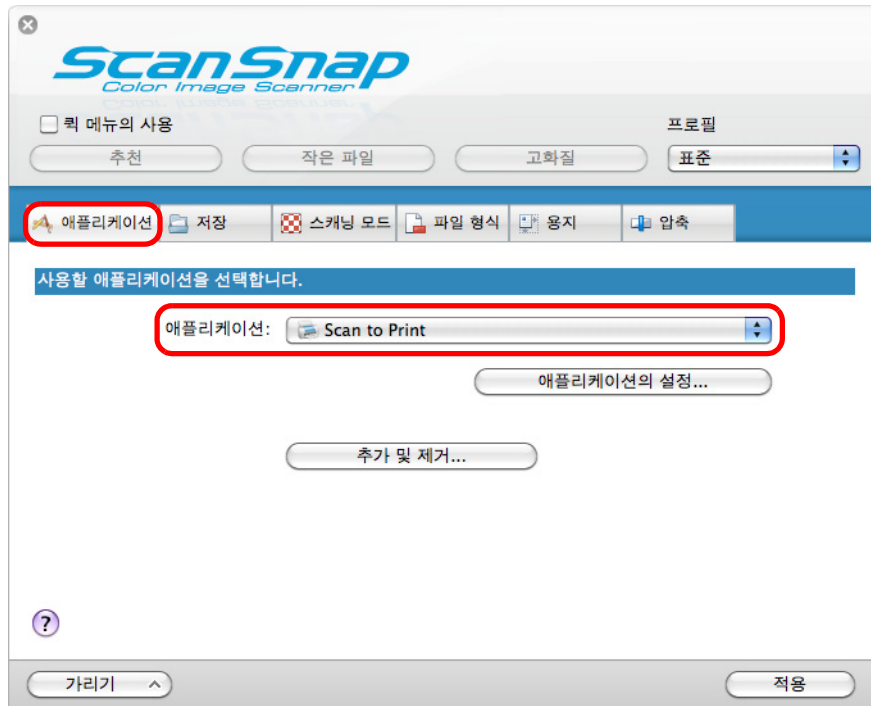

다음을 선택할 때 ScanSnap Manager 는 [Scan to Print] 와 연동됩니다.

- ScanSnap 설정 윈도우의 [프로필] 팝업 메뉴에서 [Scan to Print]
- 프로필 메뉴에서 [Scan to Print]

3. [Scan to Print] 설정을 변경합니다. (어떤 설정도 변경하지 않을 경우에는, 순서 4.로 진행합니다)

1. [애플리케이션의 설정] 버튼을 클릭합니다.

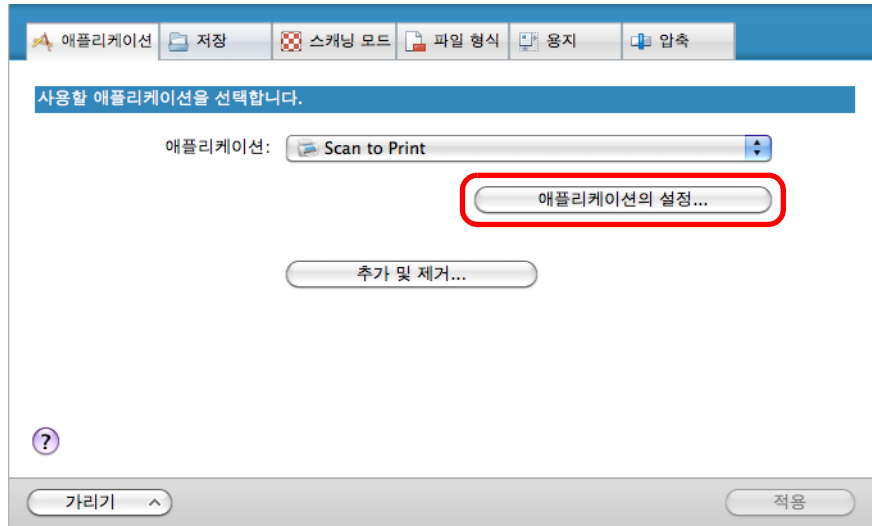

⇒ [Scan to Print - 옵션] 윈도우가 표시됩니다.

2. 설정을 변경합니다.

[Scan to Print - 옵션] 윈도우에 대한 보다 자세한 내용은, ScanSnap Manager 도움말을 참조해 주십시오.

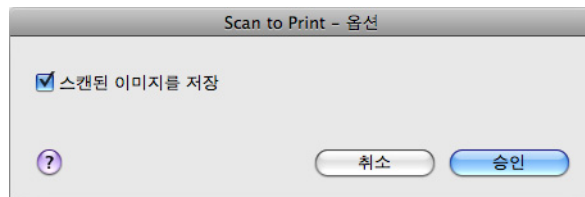

3. [Scan to Print - 옵션] 윈도우를 닫으려면 [승인] 버튼을 클릭합니다.

4. ScanSnap 설정 윈도우에서 [적용] 버튼을 클릭합니다.

5. 좌측 상단 구석의 [X] 버튼을 클릭하여 ScanSnap 설정 윈도우를 닫습니다.

6. ScanSnap 에 문서를 올려 놓습니다.

문서 올려 놓기에 대한 보다 자세한 내용은, " 문서 올려 놓기 " (31 페이지) 를 참조해 주십시오.

7. ScanSnap 의 [Scan] 버튼을 눌러 스캔을 시작합니다.

⇒ 스캔이 완료되면 [프린트] 윈도우가 표시됩니다.

8. [프린트] 윈도우에서 인쇄 설정 옵션을 구성합니다.

[프린트] 윈도우에서, 사용하는 프린터의 지정, 인쇄 매수, 인쇄할 이미지 데이터의 크기 및 스캔 이미지를 [이미지 저장] 에서 지정된 폴더에 저장 것인지의 여부를 지정할 수 있습니다.

[프린트] 윈도우에 대한 보다 자세한 내용은, ScanSnap Manager 도움말을 참조해 주십시오.

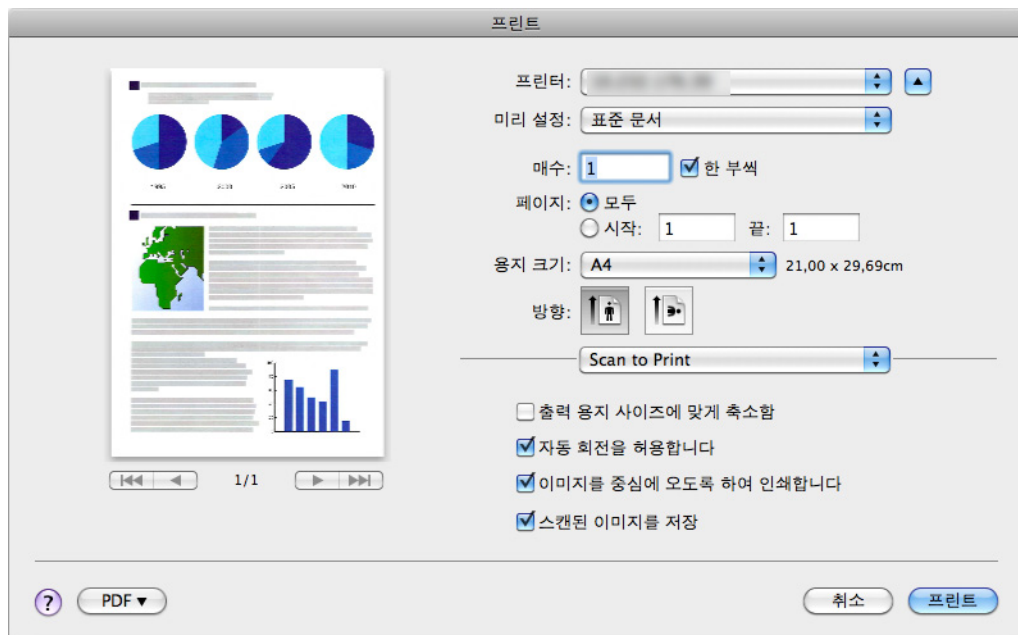

9. [프린트] 버튼을 클릭합니다.

⇒ 스캔 이미지가 인쇄됩니다.



- [프린트] 윈도우가 표시될 때에는 스캔을 시작할 수 없습니다. 다음 문서를 스캔하기 전에 윈도우를 닫아 주십시오.
- [프린트] 윈도우가 표시될 때에는, 다른 애플리케이션을 사용하여 스캔 이미지의 이동, 삭제, 이름을 변경하지 마십시오.

■ Word/Excel 문서로 변환하기

이 단원에서는 ScanSnap 에 첨부되어 있는 ABBYY FineReader for ScanSnap 을 사용하여, 스캔 이미지를 Word/Excel 파일로 변환시키는 방법에 대해서 설명하고 있습니다.

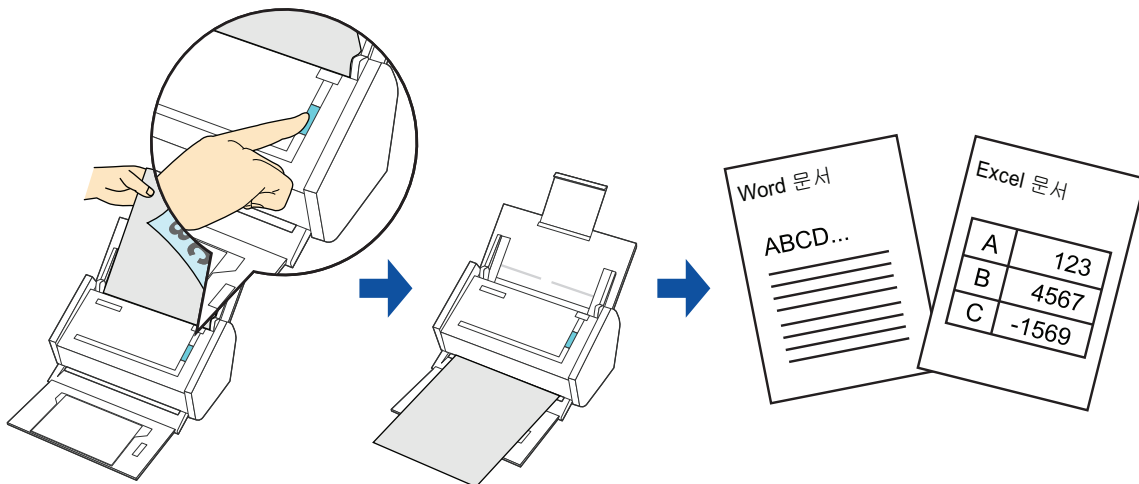

- 텍스트 인식을 위해서 다음의 애플리케이션이 컴퓨터에 설치되어야 합니다.
 - ABBYY FineReader for ScanSnap (ScanSnap 에 첨부되어 있음)
 - Word
 - Excel
- 애플리케이션을 설치하고 사용자 등록을 완료하지 않으면, Word, Excel 파일로 변환된 문서를 볼 수 없습니다. 사용하는 컴퓨터에서 변환된 문서를 보면, 애플리케이션을 설치하고 사용자 등록을 완료해야 합니다.
- 사용의 컴퓨터에 Word 가 설치되지 않으면, Word 파일로 변환된 결과에서 텍스트는 TextEdit 텍스트 편집을 사용하여 표시합니다. 사용하는 컴퓨터에 Excel 이 설치되지 않은 경우, 변환된 Excel 파일을 볼 수 없습니다.
- ABBYY FineReader for ScanSnap 은 Word, Excel 의 다음 버전에서만 사용할 수 있습니다.
 - Word: 2011 / 2008 / 2004
 - Excel: 2011 / 2008 / 2004
- Word, Excel 의 작업 중에는 본 기능을 사용하지 마십시오. 또는, 본 기능이 실행되는 동안에는 Word, Excel 을 사용하지 마십시오. 만일 조작과 동시에 변환 결과는 파일로 저장하려면 [FineReader for ScanSnap Preferences] 윈도우에서 [Open file after recognition] 체크상자를 선택하면 변환 결과가 표시되지 않을 수 있습니다.



ABBYY FineReader for ScanSnap의 OCR 기능에 대해서

- ABBYY FineReader for ScanSnap은 ScanSnap의 전용 애플리케이션입니다. 이 프로그램은 ScanSnap에서 작성된 PDF 파일에서만 텍스트 인식을 실행할 수 있습니다. Adobe Acrobat 또는 기타 애플리케이션에서 작성된 파일의 텍스트 인식을 실행할 수 없습니다.
- 옵션 문자 인식 프로그램은 다음 특성을 가집니다. 텍스트 인식을 실행하기 전에, 다음의 가이드 라인에 따라 변환에 적합한 문서인지 확인하여 주시오.

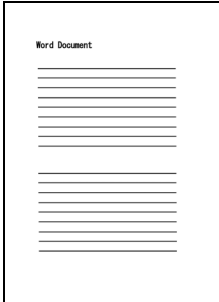
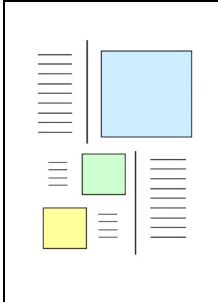
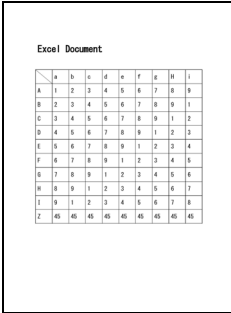
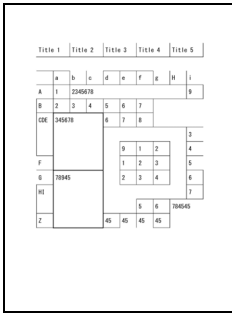
| 애플리케이션 | 변환에 적합 | 변환에 적합하지 않음 |
|---------------|---|---|
| Scan to Word | <p>문서 단락이 1 ~ 2 개의 행으로 단순한 레이아웃의 문서</p>  | <p>도면, 테이블, 문자가 섞여 있는 레이아웃이 복잡한 문서 (예. 카탈로그, 잡지, 신문 등)</p>  |
| Scan to Excel | <p>바깥쪽 테두리가 없는 단순한 테이블이 포함된 문서</p>  | <p>다음을 포함하는 문서 :</p> <ul style="list-style-type: none"> -경계선이 없는 테이블 -경계선이 너무 많은 복잡한 테이블 -서브 테이블이 포함된 복잡한 테이블 -도표 -그래프 -사진 -세로 텍스트  |



- 다음 항목은 원본 문서 그대로 재현할 수 없습니다. Word 또는 Excel 을 사용하여 변환한 결과를 확인하고 필요한 경우 편집을 실행하여 사용할 것을 권장합니다.
 - 글꼴 및 문자 크기
 - 문자 간격 및 선 간격
 - 밑줄, 굵은 문자와 이탤릭체
 - 윗첨자 / 아랫첨자
- 다음 타입의 문서 (문자) 는 올바르게 인식되지 않을 수도 있습니다. 칼라 모드를 변경하거나, 해상도를 높이면 보다 좋은 텍스트 인식 결과를 얻을 수 있습니다.
 - 손으로 직접 적은 문서
 - 작은 문자가 포함된 문서 (10 포인트 미만)
 - 비뿔어진 문서
 - 지정된 언어 이외의 언어로 적힌 문서
 - 불균일한 색상의 배경 위에 문자가 있는 문서
예. 그늘진 문자
 - 장식이 많은 문자가 있는 문서
예. 장식 문자 (엠보싱 / 윤곽선 처리)
 - 무늬가 있는 배경에 문자가 있는 문서
예. 그림과 도표에 겹치는 문자
 - 많은 문자가 밑줄 또는 테두리를 포함하는 문서
 - 복잡한 레이아웃의 문서 및 읽지 못하는 문자를 포함하는 문서
(이러한 문서의 인식 처리에는 시간이 더 걸립니다.)
- Excel 파일로 변환할 때, 인식 결과가 65, 536 행을 초과하면 그 이상의 결과는 출력되지 않습니다.
- Excel 파일로 변환하는 경우, 문서 전체의 레이아웃 정보, 도면과 그래프 및 높이 / 너비의 정보는 재현할 수 없습니다. 테이블과 문자열만을 재현합니다.



ABBYY FineReader for ScanSnap 설정 윈도우에서 Word 또는 Excel 문서로 변환시킬 때 설정을 변경할 수 있습니다.

[응용 프로그램] → [ABBYY FineReader for ScanSnap] → [FineReader for ScanSnap Preferences] 를 선택합니다. 그리고 다음 윈도우를 표시하려면 [FineReader for ScanSnap] 메 → [Preferences] 를 선택합니다.

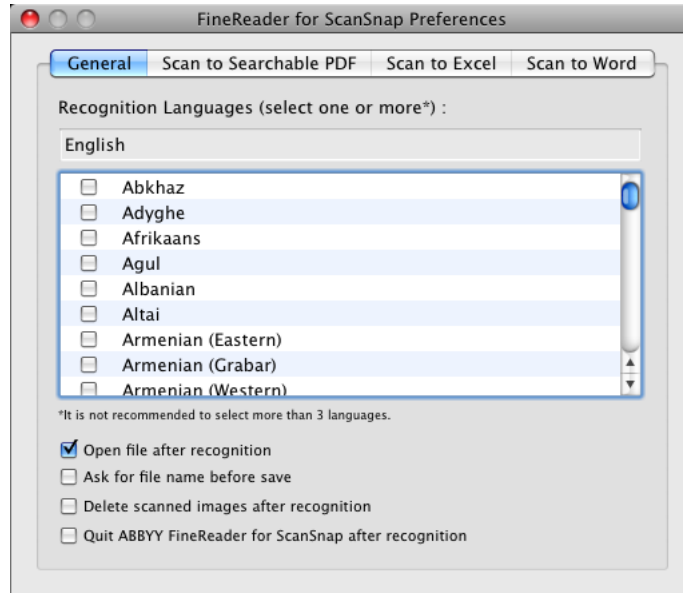

설정 방법에 대한 보다 자세한 내용은, ABBYY FineReader for ScanSnap 도움말을 참조해 주십시오.

퀵 메뉴를 사용 또는 사용하지 않는 스캔 순서 및 스캔 이미지의 Word/Excel 파일의 변환에 대한 보다 자세한 내용은, 다음을 참조해 주십시오.

- 퀵 메뉴를 사용할 경우 (→ [310 페이지](#))
- 퀵 메뉴를 사용하지 않을 경우 (→ [312 페이지](#))

퀵 메뉴를 사용할 경우



퀵 메뉴를 사용하려면, ScanSnap 설정 윈도우에서 [퀵 메뉴의 사용] 체크상자를 선택해야 합니다.

퀵 메뉴를 사용한 스캔 실행 방법에 대한 보다 자세한 정보는, " [퀵 메뉴를 사용할 경우](#) " (256 페이지) 를 참조해 주십시오.

1. ScanSnap 에 문서를 올려 놓습니다.

문서 올려 놓기에 대한 보다 자세한 내용은, " [문서 올려 놓기](#) " (31 페이지) 를 참조해 주십시오.

2. ScanSnap 의 [Scan] 버튼을 눌러 스캔을 시작합니다.



ScanSnap 설정 윈도우의 [스캐닝 모드] 탭에서 [이미지 화질] 을 [자동 해상도] 또는 [Super Fine] 으로 선택할 것을 권장합니다.

⇒ 스캔이 완료되면 퀵 메뉴가 표시됩니다.

3. [Scan to Word] 또는 [Scan to Excel] 아이콘을 클릭합니다.

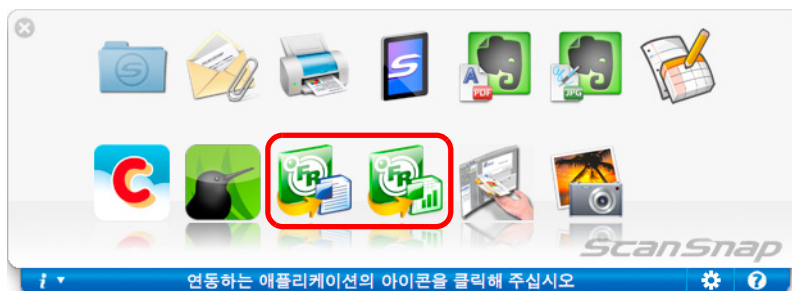

- ScanSnap 설정 윈도우의 [파일 형식] 탭의 [파일 형식] 팝업 메뉴에서 [JPEG(*.jpg)] 가 선택되는 경우, 스캔된 데이터는 Word 및 Excel 파일로 변환되지 않습니다.
- 퀵 메뉴가 표시될 때에는 스캔을 시작할 수 없습니다. 변환이 완료된 뒤, 다음 문서를 스캔하여 주십시오.
- 퀵 메뉴가 표시될 때에는, 다른 애플리케이션을 사용하여 스캔 이미지의 이동, 삭제, 이름을 변경하지 마십시오.

⇒ 다음 메시지가 표시되고, 변환이 시작됩니다.

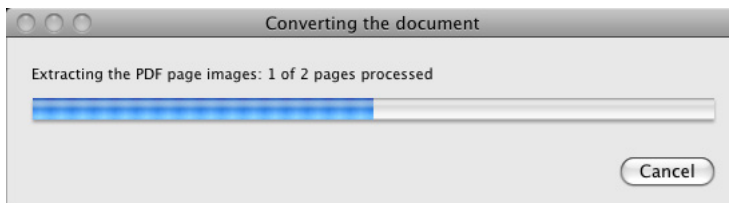

⇒ 변환이 완료되면, Word 또는 Excel 이 시작되며, 변환 결과가 표시됩니다.



Word 또는 Excel 파일이 다음 형식의 하나로 저장됩니다.

- Scan to Word: RTF 형식 (.rtf)
- Scan to Excel: XLS 형식 (.xls)

퀵 메뉴를 사용하지 않을 경우



퀵 메뉴를 사용하지 않으려면, ScanSnap 설정 윈도우에서 [퀵 메뉴의 사용] 체크상자의 선택을 해제하여야 합니다.

퀵 메뉴를 사용하지 않는 스캔 실행 방법에 대한 보다 자세한 정보는, "[퀵 메뉴를 사용하지 않을 경우](#)" (260 페이지) 를 참조해 주십시오.

1. ScanSnap Manager 메뉴에서 [설정] 을 선택합니다.

ScanSnap Manager 메뉴에 대한 보다 자세한 내용은, "[ScanSnap Manager 메뉴](#)" (252 페이지) 을 참조해 주십시오.

⇒ ScanSnap 설정 윈도우가 표시됩니다.

2. [애플리케이션] 탭의 [애플리케이션] 팝업 메뉴에서 [Scan to Word] 또는 [Scan to Excel] 을 선택합니다.

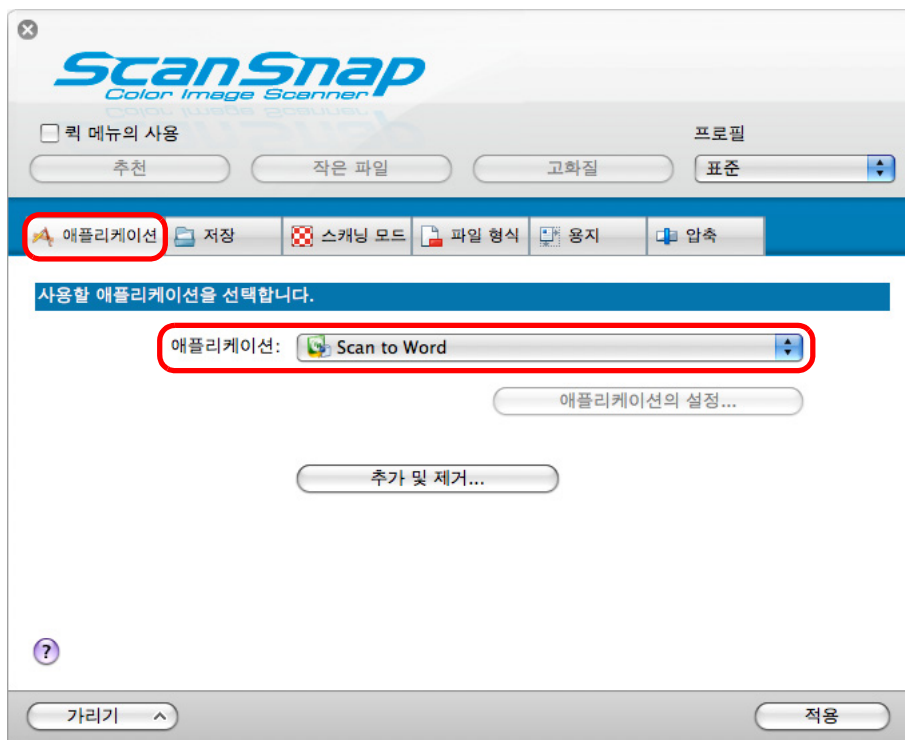

- ScanSnap 설정 윈도우의 [스캐닝 모드] 탭에서 [이미지 화질] 을 [자동 해상도] 또는 [Super Fine] 으로 선택할 것을 권장합니다.
- ScanSnap Manager 는 다음이 선택될 때 [Scan to Word] 또는 [Scan to Excel] 와 연동합니다.
 - ScanSnap 설정 윈도우의 [프로필] 팝업 메뉴에서 [Scan to Word] 또는 [Scan to Excel]
 - 프로필 메뉴에서 [Scan to Word] 또는 [Scan to Excel]

3. ScanSnap 설정 윈도우에서 [적용] 버튼을 클릭합니다.

4. 좌측 상단 구석의 [X] 버튼을 클릭하여 ScanSnap 설정 윈도우를 닫습니다.

5. ScanSnap 에 문서를 올려 놓습니다.

문서 올려 놓기에 대한 보다 자세한 내용은, "문서 올려 놓기" (31 페이지) 를 참조해 주십시오.

6. ScanSnap 의 [Scan] 버튼을 눌러 스캔을 시작합니다.

⇒ 다음 윈도우가 표시되며, 이미지 데이터의 Word 또는 Excel 파일의 변환이 시작됩니다.

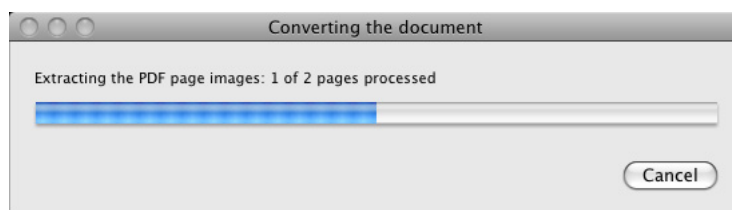

⇒ 변환이 완료되면, Word 또는 Excel 이 시작되며, 변환 결과가 표시됩니다.



Word 또는 Excel 파일이 다음 형식의 하나로 저장됩니다.

- Scan to Word: RTF 형식 (.rtf)
- Scan to Excel: XLS 형식 (.xls)

■ Cardiris 에 명함 저장하기

이 단원에서는 명함 이미지의 저장 방법 및 Cardiris 와 관련된 정보에 대해서 설명합니다.

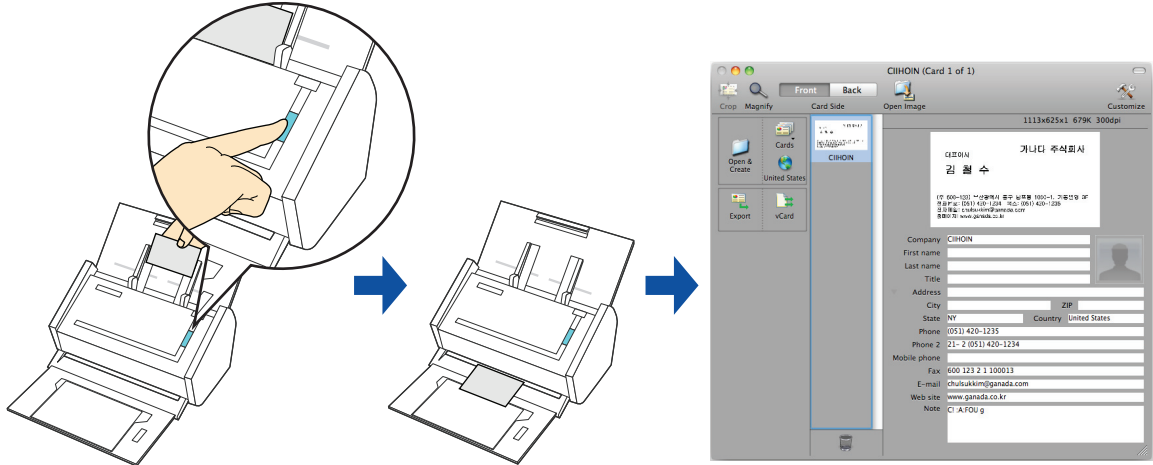

퀵 메뉴의 사용 또는 사용하지 않는 스캔 순서 및 Cardiris 를 사용한 명함 관리 방법에 대한 보다 자세한 내용은, 다음을 참조해 주십시오.

- 퀵 메뉴를 사용할 경우 (→ [315 페이지](#))
- 퀵 메뉴를 사용하지 않을 경우 (→ [317 페이지](#))
- Cardiris 의 주소록 (Address Book) 사용하기 (→ [320 페이지](#))

퀵 메뉴를 사용할 경우



퀵 메뉴를 사용하려면, ScanSnap 설정 윈도우에서 [퀵 메뉴의 사용] 체크상자를 선택해야 합니다.
 퀵 메뉴를 사용한 스캔 실행 방법에 대한 보다 자세한 정보는, " [퀵 메뉴를 사용할 경우](#) " (256 페이지) 를 참조해 주십시오.

1. ScanSnap 에 명함을 올려 놓습니다.

- 명함의 앞면이 위로 오도록 ADF 용지 쉼트 (커버) 에 올려 놓습니다.
- 여러 장의 명함을 스캔하려면, 포개서 올려 놓아 주십시오.
- 사이드 가이드와 명함 사이에 빈 공간이 생기지 않도록 주의하여 주십시오.

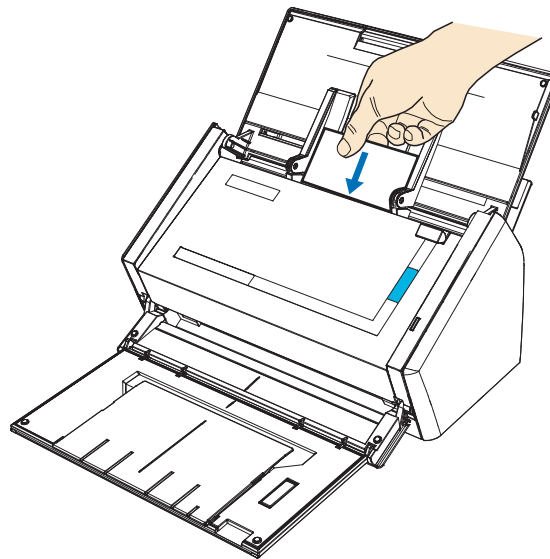

2. ScanSnap 의 [Scan] 버튼을 눌러 스캔을 시작합니다.



ScanSnap 설정 윈도우의 [스캐닝 모드] 탭에서 [이미지 화질] 을 [자동 해상도] 또는 [Super Fine] 으로 선택할 것을 권장합니다.

⇒ 스캔이 완료되면 퀵 메뉴가 표시됩니다.

3. [Cardiris] 아이콘을 클릭합니다.

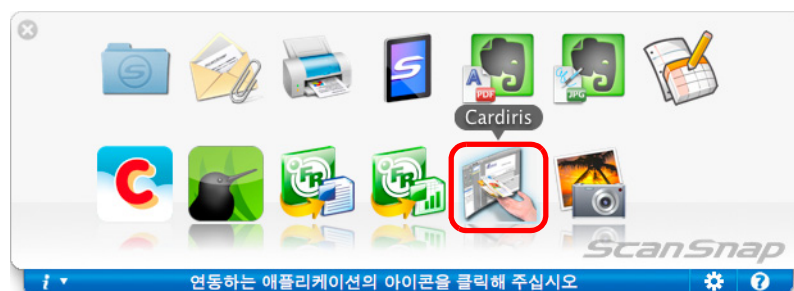



- 킷 메뉴가 표시될 때에는 스캔을 시작할 수 없습니다. ScanSnap Manager 와 Cardiris 의 연동이 완료된 뒤, 다른 문서를 스캔하여 주십시오.
- 킷 메뉴가 표시될 때에는, 다른 애플리케이션을 사용하여 스캔 이미지의 이동, 삭제, 이름을 변경하지 마십시오.

⇒ Cardiris 윈도우가 표시됩니다.

4. 스캔된 명함 이미지와 텍스트 인식 결과를 확인합니다.

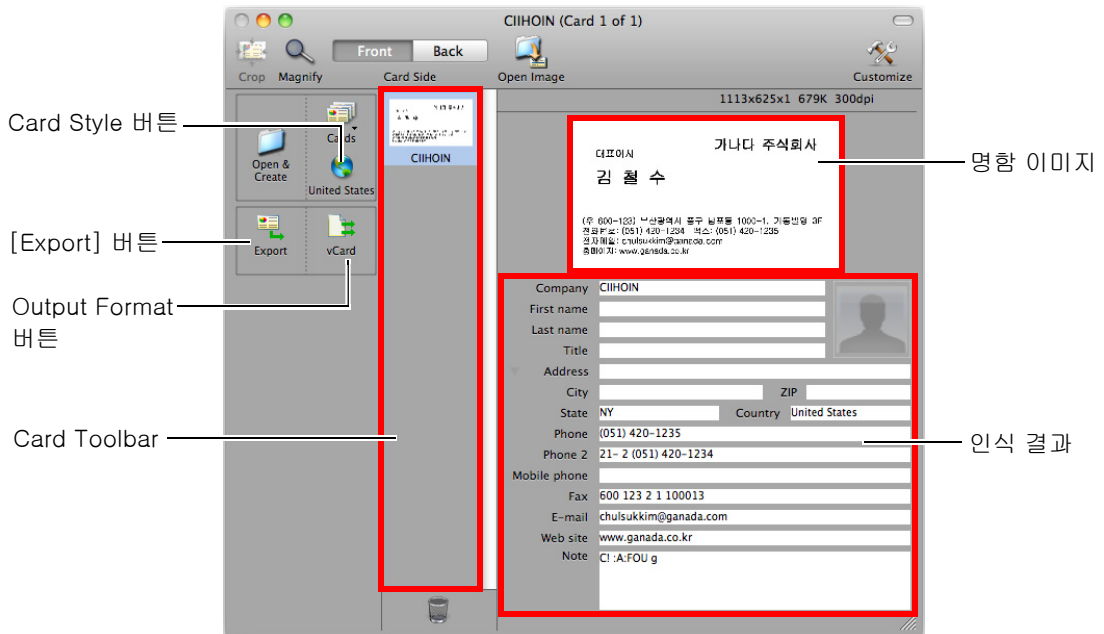

현재의 명함 이미지가 우측 상단에 표시됩니다.

이미 스캔된 명함 목록이 Card Toolbar 에 표시됩니다.

인식 결과는 명함 이미지 아래에 표시됩니다.



설정 또는 메시지 윈도우가 열린 상태에서 Cardiris 를 종료하지 마십시오.



- 현재 Cardiris 에 설정된 언어와 다른 언어의 명함을 인식하기 위해서는, Card Style 버튼을 클릭하여 국가 설정을 변경하여 주십시오.
- Cardiris 의 기능 및 사용 방법에 대해서는, Cardiris™ 4 User Guide 와 Cardiris Help 를 참조해 주십시오.

퀵 메뉴를 사용하지 않을 경우



퀵 메뉴를 사용하지 않으려면, ScanSnap 설정 윈도우에서 [퀵 메뉴의 사용] 체크상자의 선택을 해제하여야 합니다.
 퀵 메뉴를 사용하지 않는 스캔 실행 방법에 대한 보다 자세한 정보는, "[퀵 메뉴를 사용하지 않을 경우](#)" (260 페이지) 를 참조해 주십시오.

1. ScanSnap Manager 메뉴에서 [설정] 을 선택합니다.

ScanSnap Manager 메뉴에 대한 보다 자세한 내용은, "[ScanSnap Manager 메뉴](#)" (252 페이지) 을 참조해 주십시오.

⇒ ScanSnap 설정 윈도우가 표시됩니다.

2. [애플리케이션] 탭의 [애플리케이션] 팝업 메뉴에서 [Cardiris] 를 선택합니다.



ScanSnap 설정 윈도우의 [스캐닝 모드] 탭에서 [이미지 화질] 을 [자동 해상도] 또는 [Super Fine] 으로 선택할 것을 권장합니다.



다음을 선택할 때 ScanSnap Manager 는 [Cardiris] 와 연동됩니다.

- [ScanSnap 설정 윈도우의 [프로필] 팝업 메뉴에서 [Cardiris]
- [프로필 메뉴에서 [Cardiris]

3. [적용] 버튼을 클릭합니다.

4. 좌측 상단 구석의 [X] 버튼을 클릭하여 ScanSnap 설정 윈도우를 닫습니다.

5. ScanSnap 에 명함을 올려 놓습니다.

- 명함의 앞면이 위로 오도록 ADF 용지 쉼트 (커버) 에 올려 놓습니다.
- 여러 장의 명함을 스캔하려면, 포개서 올려 놓아 주십시오.
- 사이드 가이드와 명함 사이에 빈 공간이 생기지 않도록 주의하여 주십시오.

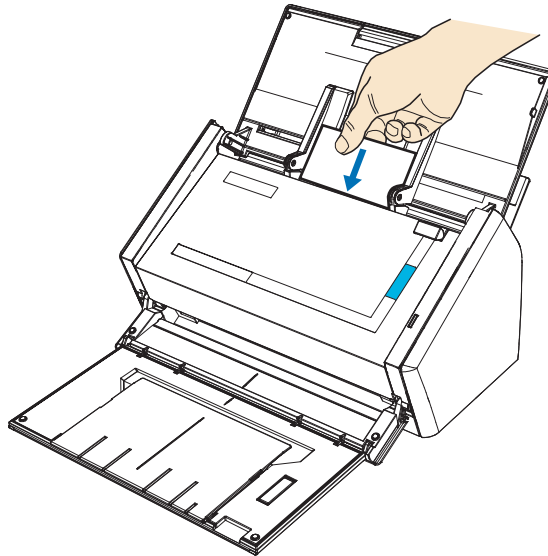

6. ScanSnap 의 [Scan] 버튼을 눌러 스캔을 시작합니다.

⇒ Cardiris 윈도우가 표시됩니다.

7. 스캔된 명함 이미지와 텍스트 인식 결과를 확인합니다.

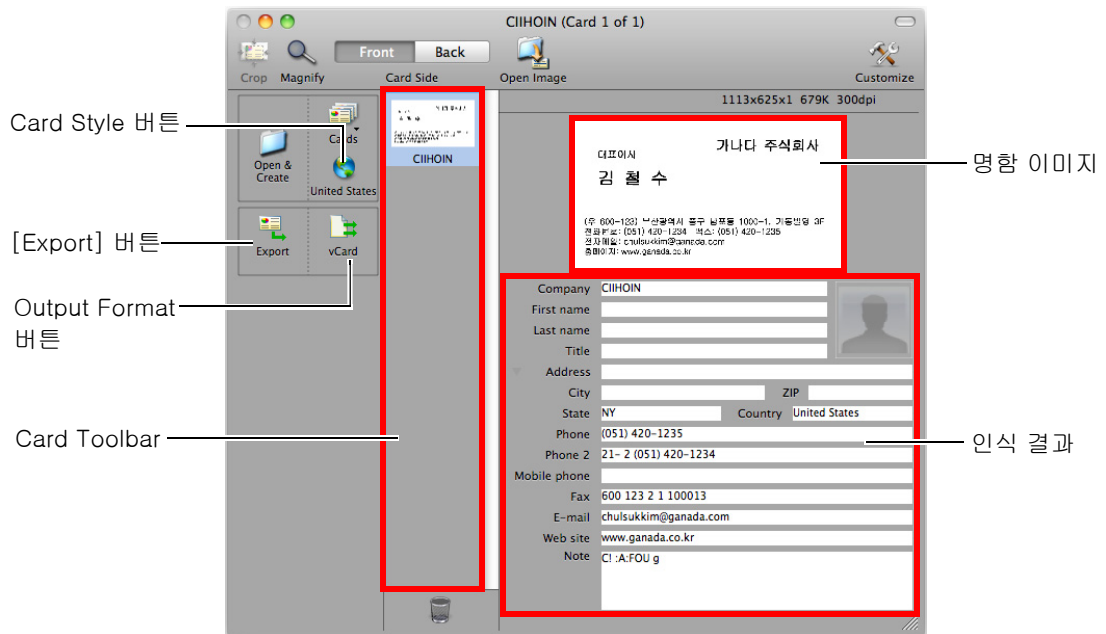

현재의 명함 이미지가 우측 상단에 표시됩니다.

이미 스캔된 명함 목록이 Card Toolbar 에 표시됩니다.

인식 결과는 명함 이미지 아래에 표시됩니다.



설정 또는 메시지 윈도우가 열린 상태에서 Cardiris 를 종료하지 마십시오.



- 현재 Cardiris 에 설정된 언어와 다른 언어의 명함을 인식하기 위해서는, Card Style 버튼을 클릭하여 국가 설정을 변경하여 주십시오.
- Cardiris의 기능 및 사용 방법에 대해서는, Cardiris™ 4 User Guide와 Cardiris Help를 참조해 주십시오.

Cardiris의 주소록 (Address Book) 사용하기

주소록에 스캔된 명함의 인식된 문자를 등록하려면 다음 순서대로 실행합니다.



설정 또는 메시지 윈도우가 열린 상태에서 Cardiris를 종료하지 마십시오.

1. 메뉴바에서 Output Format 버튼을 클릭하거나 [Settings] → [Output Format] 을 선택합니다.

⇒ [Business Cards] 윈도우가 표시됩니다.



2. [Format] 팝업 메뉴에서 [Address Book] 을 선택합니다.

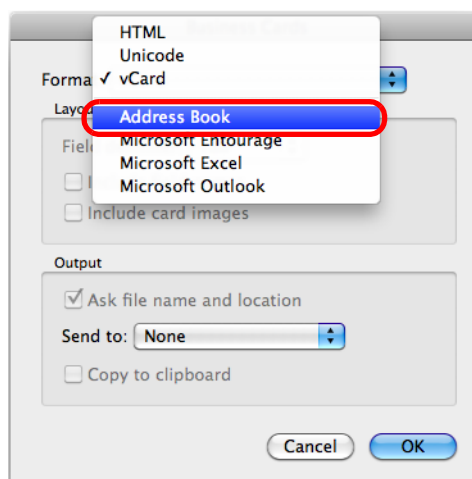

3. [OK] 버튼을 클릭합니다.

4. 메뉴바에서 [Export] 버튼을 클릭하거나 [Process] → [Export All Cards] 를 선택합니다.

⇒ 명함 도구 모음에 있는 모든 스캔된 명함의 텍스트 인식 결과는 주소록에 등록됩니다.

5. 메뉴바에서 [Cardiris for ScanSnap] → [Quit Cardiris for ScanSnap] 를 선택하여 Cardiris 를 중지합니다.



스캔된 명함의 인식 결과는 텍스트 또는 vCard format 에 출력됩니다. 보다 자세한 내용에 대해서는, Cardiris™ 4 User Guide 와 Cardiris Help 를 참조해 주십시오.

■ iPhoto 에 스캔 이미지 저장하기

이 단원에서는 iPhoto 에 스캔 이미지를 저장하는 방법에 대해서 설명하고 있습니다.

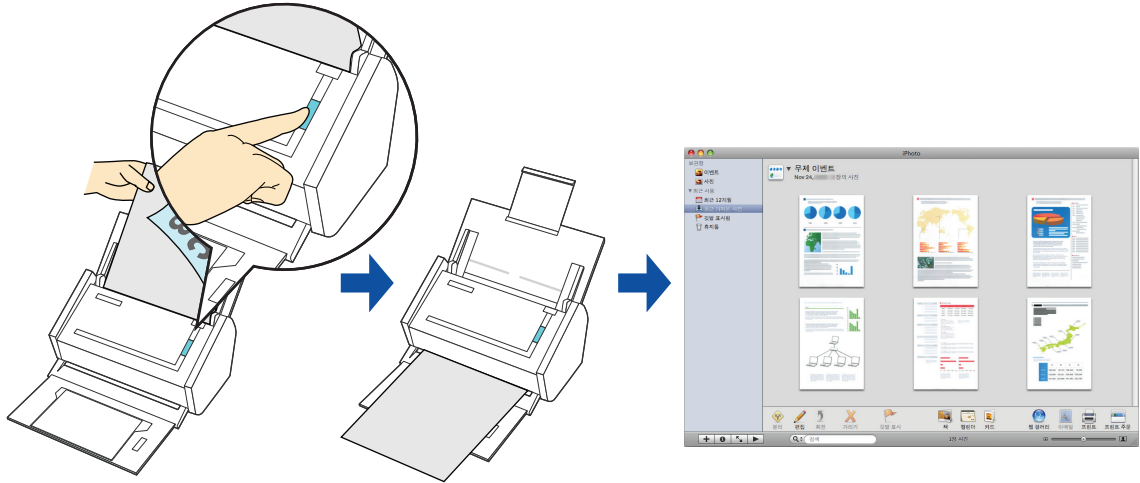

퀵 메뉴의 사용 또는 사용하지 않는 스캔 절차 및 스캔 이미지를 iPhoto 에 저장하는 방법에 대한 보다 자세한 내용은, 다음을 참조해 주십시오.

- 퀵 메뉴를 사용할 경우 (→ [323 페이지](#))
- 퀵 메뉴를 사용하지 않을 경우 (→ [325 페이지](#))

퀵 메뉴를 사용할 경우



퀵 메뉴를 사용하려면, ScanSnap 설정 윈도우에서 [퀵 메뉴의 사용] 체크상자를 선택해야 합니다.

퀵 메뉴를 사용한 스캔 실행 방법에 대한 보다 자세한 정보는, " [퀵 메뉴를 사용할 경우](#) " (256 페이지) 를 참조해 주십시오.

1. ScanSnap 에 문서를 올려 놓습니다.

문서 올려 놓기에 대한 보다 자세한 내용은, " [문서 올려 놓기](#) " (31 페이지) 를 참조해 주십시오.

2. ScanSnap 의 [Scan] 버튼을 눌러 스캔을 시작합니다.

⇒ 스캔이 완료되면 퀵 메뉴가 표시됩니다.

3. [iPhoto] 아이콘을 클릭합니다.



- 퀵 메뉴가 표시될 때에는 스캔을 시작할 수 없습니다. ScanSnap Manager와 iPhoto의 연동이 완료된 뒤, 다른 문서를 스캔하여 주십시오.
- 퀵 메뉴가 표시될 때에는, 다른 애플리케이션을 사용하여 스캔 이미지의 이동, 삭제, 이름을 변경하지 마십시오.

⇒ [iPhoto] 윈도우가 표시됩니다.

4. iPhoto 에 저장된 스캔 이미지를 확인하여 주십시오.

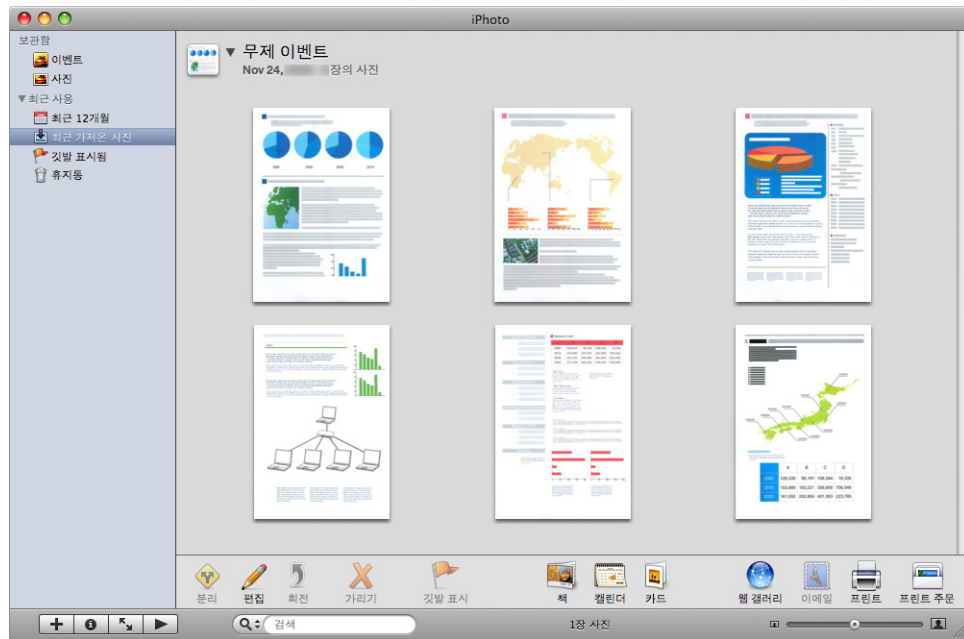

스캔 이미지가 iPhoto 에 저장된 후에도 ScanSnap 설정 윈도우의 [저장] 탭의 [이미지 저장] 에 지정된 폴더에는 스캔 이미지의 파일이 저장됩니다. 불필요한 경우에는 이 파일을 삭제하여 주십시오.

퀵 메뉴를 사용하지 않을 경우



퀵 메뉴를 사용하지 않으려면, ScanSnap 설정 윈도우에서 [퀵 메뉴의 사용] 체크상자의 선택을 해제하여야 합니다.
 퀵 메뉴를 사용하지 않는 스캔 실행 방법에 대한 보다 자세한 정보는, " [퀵 메뉴를 사용하지 않을 경우](#) " (260 페이지) 를 참조해 주십시오.

1. ScanSnap Manager 메뉴에서 [설정] 을 선택합니다.

ScanSnap Manager 메뉴에 대한 보다 자세한 내용은, "[ScanSnap Manager 메뉴](#) " (252 페이지) 을 참조해 주십시오.

⇒ ScanSnap 설정 윈도우가 표시됩니다.

2. [애플리케이션] 탭의 [애플리케이션] 팝업 메뉴에서 [iPhoto] 를 선택합니다.

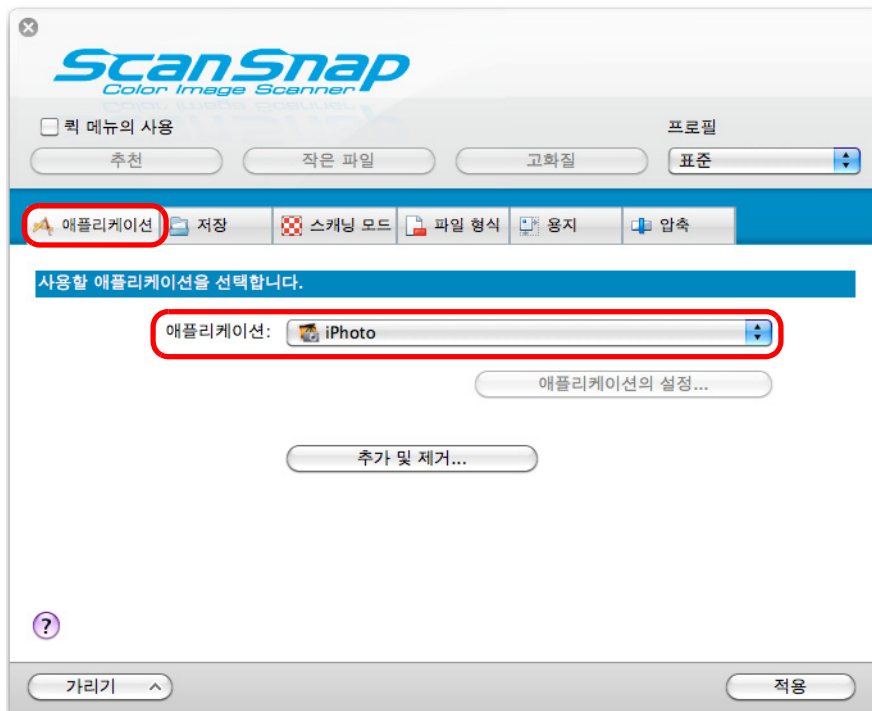

다음을 선택할 때 ScanSnap Manager 는 [iPhoto] 와 연동됩니다.

- ScanSnap 설정 윈도우의 [프로필] 팝업 메뉴에서 [iPhoto]
- 프로필 메뉴에서 [iPhoto]

3. [적용] 버튼을 클릭합니다.

4. 좌측 상단 구석의 [X] 버튼을 클릭하여 ScanSnap 설정 윈도우를 닫습니다.

5. ScanSnap 에 문서를 올려 놓습니다.

문서 올려 놓기에 대한 보다 자세한 내용은, " 문서 올려 놓기 " (31 페이지) 를 참조해 주십시오.

6. ScanSnap 의 [Scan] 버튼을 눌러 스캔을 시작합니다.

⇒ 스캔이 완료되면 [iPhoto] 윈도우가 표시됩니다.

7. iPhoto 에 저장된 스캔 이미지를 확인하여 주십시오.

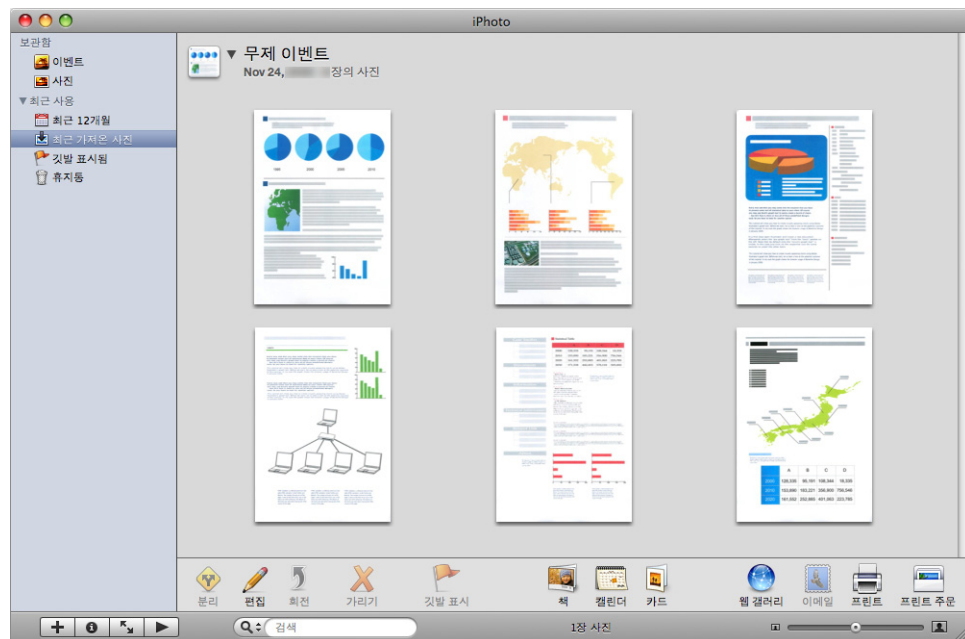

스캔 이미지가 iPhoto 에 저장된 후에도 ScanSnap 설정 윈도우의 [저장] 탭의 [이미지 저장] 에 지정된 폴더에는 스캔 이미지의 파일이 저장됩니다. 불필요한 경우에는 이 파일을 삭제하여 주십시오.

■ Evernote 에 문서 저장하기

이 단원에서는 스캔 이미지를 PDF 파일로 Evernote 에 저장하는 방법에 대해서 설명하고 있습니다.

스캔 이미지를 검색 가능한 PDF 파일로 변환하여 Evernote 에 저장하면, PDF 파일을 Evernote 에서 검색할 수 있습니다.

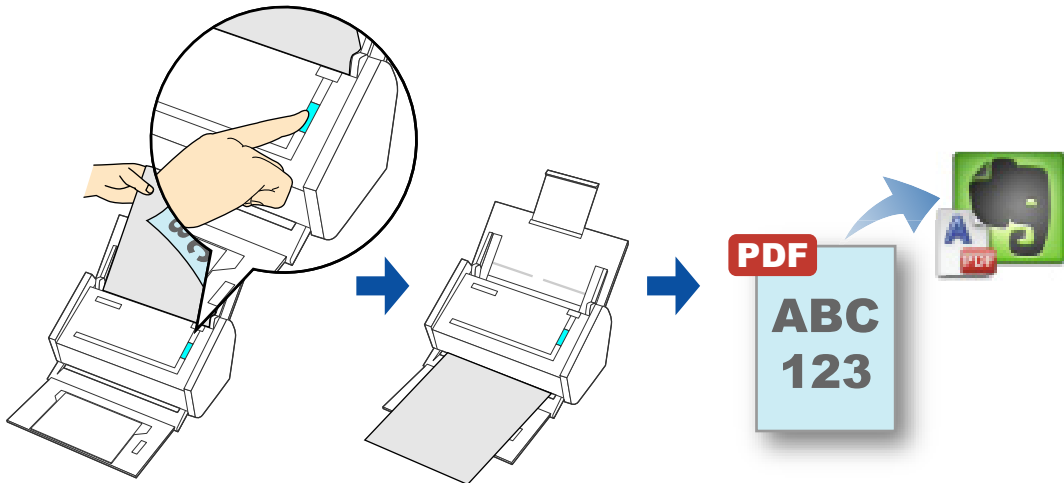

- Evernote 계정 (무료 또는 프리미엄) 을 만들어야 합니다.
- Mac 용 Evernote 에 파일을 저장하려면, 먼저 notebook 을 작성해야 합니다.

문서를 연속으로 스캔할 때에는, 화면에 새로운 메모가 표시되기 전에 Evernote 의 [기본 설정] 의 [새 노트를 맨 앞으로 가져오기] 를 무효로 하여 주십시오.

오른쪽의 화면은 Mac 용 Evernote 2.0.4 에서의 화면입니다. 이 윈도우에서는 [새 노트를 맨 앞으로 가져오기] 체크상자의 선택을 해제하여 주십시오.

실제 윈도우와 콘텐츠는 사용하는 Evernote 버전에 따라 다를 수 있습니다.

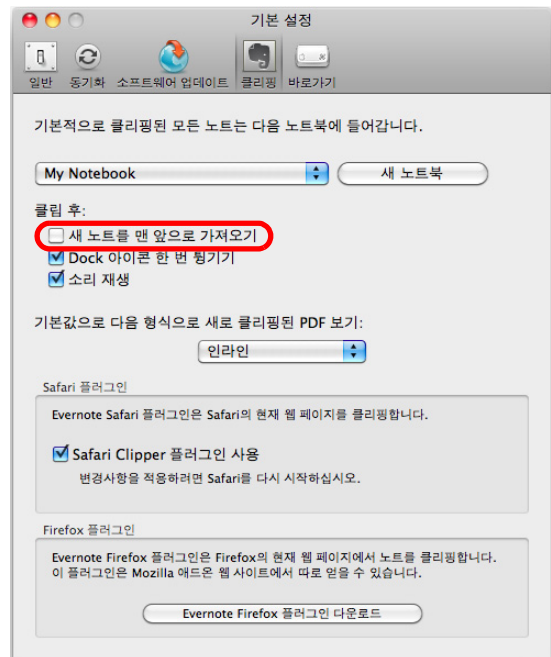

퀵 메뉴를 사용 또는 사용하지 않는 스캔 절차 및 스캔 이미지를 Evernote에 저장하는 방법에 대한 보다 자세한 내용은, 다음을 참조해 주십시오.

- 퀵 메뉴를 사용할 경우 (→ [328 페이지](#))
- 퀵 메뉴를 사용하지 않을 경우 (→ [330 페이지](#))

퀵 메뉴를 사용할 경우



퀵 메뉴를 사용하려면, ScanSnap 설정 윈도우에서 [퀵 메뉴의 사용] 체크상자를 선택해야 합니다.
 퀵 메뉴를 사용한 스캔 실행 방법에 대한 보다 자세한 정보는, "[퀵 메뉴를 사용할 경우](#)" (256 페이지) 를 참조해 주십시오.

1. ScanSnap 에 문서를 올려 놓습니다.

문서 올려 놓기에 대한 보다 자세한 내용은, "[문서 올려 놓기](#)" (31 페이지) 를 참조해 주십시오.

2. ScanSnap 의 [Scan] 버튼을 눌러 스캔을 시작합니다.

⇒ 스캔이 완료되면 퀵 메뉴가 표시됩니다.

3. [Scan to Evernote (Document)] 설정을 변경합니다. (어떤 설정도 변경하지 않을 경우에는, 순서 4.로 진행합니다)

1. [Scan to Evernote (Document)] 아이콘 아래의 [설정] 을 클릭합니다.

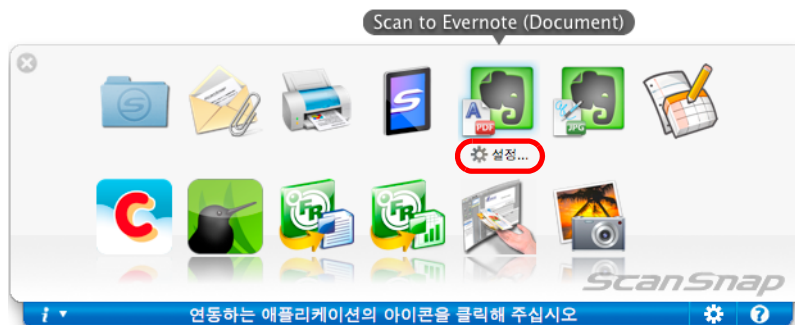

⇒ [Scan to Evernote (Document) - 옵션] 윈도우가 표시됩니다.

2. 설정을 변경합니다.

[Scan to Evernote (Document) - 옵션] 윈도우에 대한 보다 자세한 내용은, ScanSnap Manager 도움말을 참조해 주십시오.

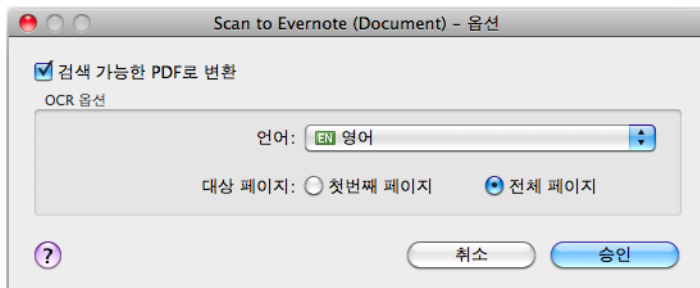

3. [Scan to Evernote (Document) - 옵션] 윈도우를 닫으려면 [승인] 버튼을 클릭합니다.

4. [Scan to Evernote (Document)] 아이콘을 클릭합니다.

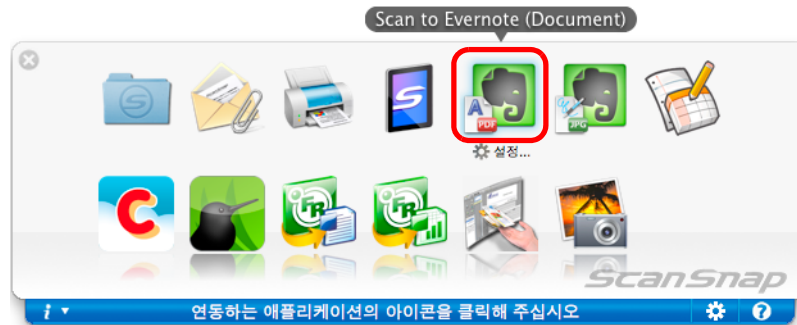

- 클릭 메뉴가 표시될 때에는 스캔을 시작할 수 없습니다. 다음 문서를 스캔하기 전에 PDF 파일을 Evernote 에 저장해 주십시오.
- 클릭 메뉴가 표시될 때에는, 다른 애플리케이션을 사용하여 스캔 이미지의 이동, 삭제, 이름을 변경하지 마십시오.

⇒ ScanSnap 설정 윈도우의 [파일 옵션] 탭에서 [파일 형식]에 [JPEG(*.jpg)]가 선택되는 경우, 각 페이지의 JPEG 이미지 파일에서 별도의 PDF 파일을 작성합니다. 파일이 작성되는 동안 다음 화면이 표시됩니다.

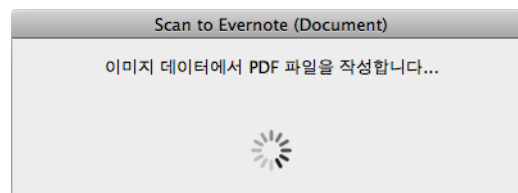

⇒ 순서 3.에서, [검색 가능한 PDF 로 변환] 체크상자가 선택된 경우, [Scan to Evernote (Document) - 옵션] 윈도우의 [OCR 옵션] 설정에 따라서 텍스트 인식이 실행됩니다. 텍스트가 인식되는 동안 다음 화면이 표시됩니다.

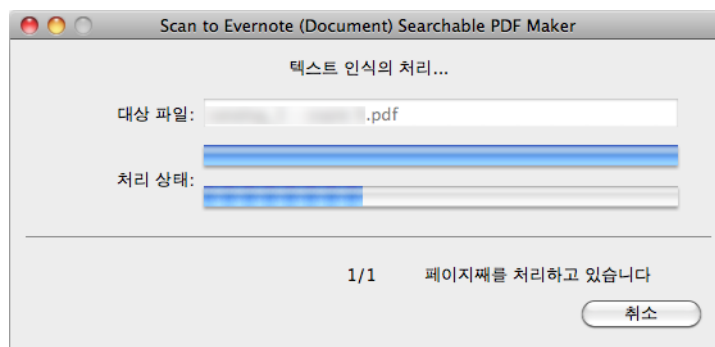

아직 인식되지 않은 텍스트를 포함한 페이지에서 텍스트 인식이 실행됩니다. 모든 페이지에서 텍스트 인식이 실행되며, 텍스트 인식이 실행된 텍스트를 포함한 페이지도 포함됩니다.

⇒ Mac 용 Evernote 가 시작되고, PDF 파일은 Evernote 에 저장됩니다.



스캔 이미지가 Evernote 에 저장된 후에도 ScanSnap 설정 윈도우의 [저장] 탭의 [이미지 저장] 에 지정된 폴더에는 스캔 이미지의 파일이 저장됩니다. 불필한 경우에는 이 파일을 삭제하여 주십시오.

퀵 메뉴를 사용하지 않을 경우



퀵 메뉴를 사용하지 않으려면, ScanSnap 설정 윈도우에서 [퀵 메뉴의 사용] 체크상자의 선택을 해제하여야 합니다.
 퀵 메뉴를 사용하지 않는 스캔 실행 방법에 대한 보다 자세한 정보는, " [퀵 메뉴를 사용하지 않을 경우](#) " (260 페이지) 를 참조해 주십시오.

1. ScanSnap Manager 메뉴에서 [설정] 을 선택합니다.

ScanSnap Manager 메뉴에 대한 보다 자세한 내용은, "[ScanSnap Manager 메뉴](#) " (252 페이지) 을 참조해 주십시오.

⇒ ScanSnap 설정 윈도우가 표시됩니다.

2. [애플리케이션] 탭의 [애플리케이션] 팝업 메뉴에서 [Scan to Evernote (Document)] 를 선택합니다.

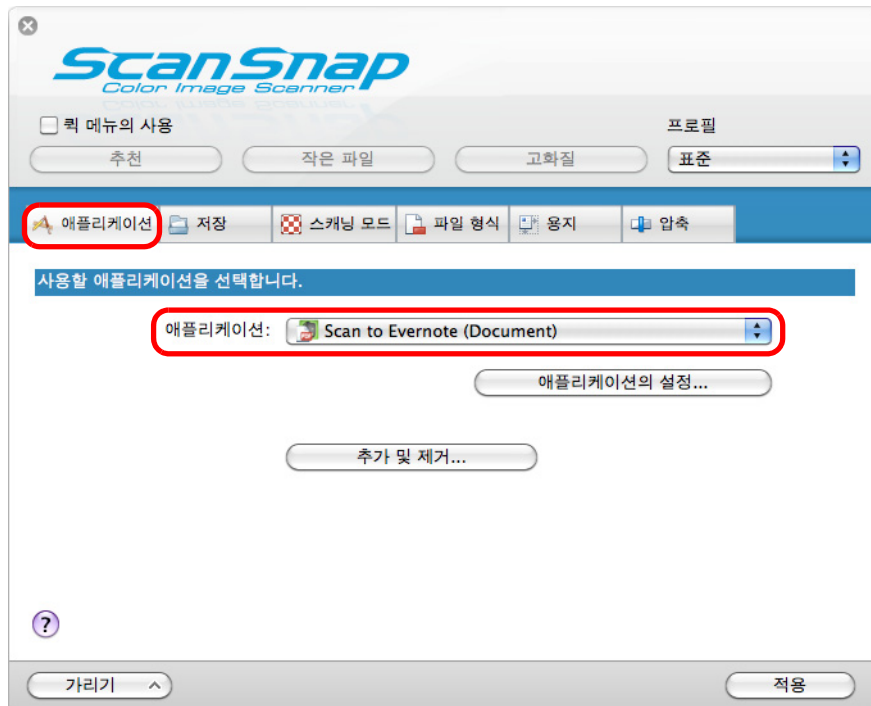

ScanSnap Manager 는 다음이 선택될 때 [Scan to Evernote (Document)] 와 연동합니다.

- ScanSnap 설정 윈도우의 [프로필] 팝업 메뉴에서 [Scan to Evernote (Document)]
- 프로필 메뉴에서 [Scan to Evernote (Document)]

3. [Scan to Evernote (Document)] 설정을 변경합니다. (어떤 설정도 변경하지 않을 경우에는, 순서 4.로 진행합니다)

1. [애플리케이션의 설정] 버튼을 클릭합니다.

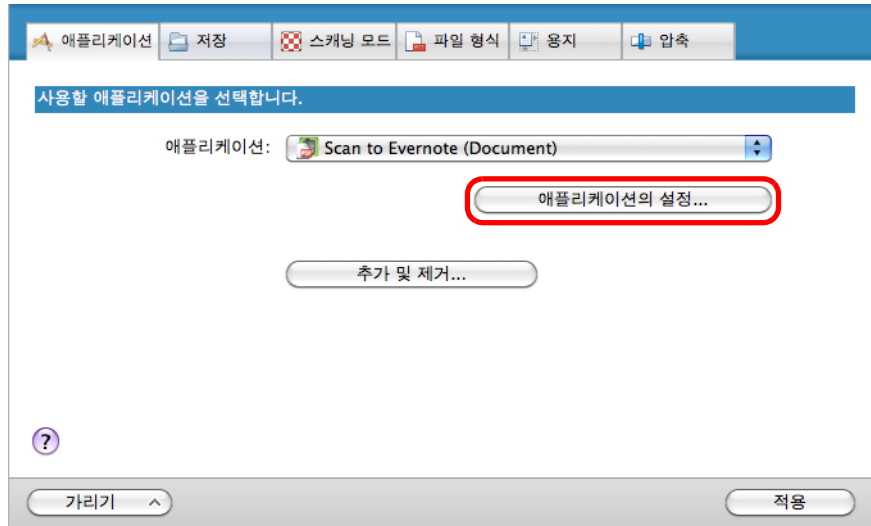

⇒ [Scan to Evernote (Document) - 옵션] 윈도우가 표시됩니다.

2. 설정을 변경합니다.
[Scan to Evernote (Document) - 옵션] 윈도우에 대한 보다 자세한 내용은, ScanSnap Manager 도움말을 참조해 주십시오.

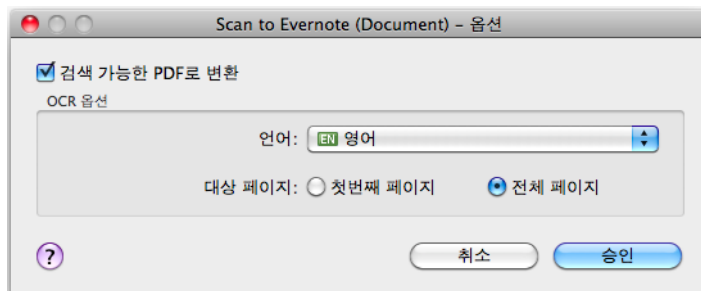

3. [Scan to Evernote (Document) - 옵션] 윈도우를 닫으려면 [승인] 버튼을 클릭합니다.

4. [적용] 버튼을 클릭합니다.

5. 좌측 상단 구석의 [X] 버튼을 클릭하여 ScanSnap 설정 윈도우를 닫습니다.

6. ScanSnap 에 문서를 올려 놓습니다.

문서 올려 놓기에 대한 보다 자세한 내용은, " 문서 올려 놓기 " (31 페이지) 를 참조해 주십시오.

7. ScanSnap 의 [Scan] 버튼을 눌러 스캔을 시작합니다.

⇒ 스캔이 완료되면, ScanSnap 설정 윈도우의 [파일 옵션] 탭에서 [파일 형식] 에 [JPEG (*.jpg)] 가 선택되는 경우, 각각의 JPEG 파일에서 별도의 PDF 파일이 작성됩니다.

파일이 작성되는 동안 다음 화면이 표시됩니다.

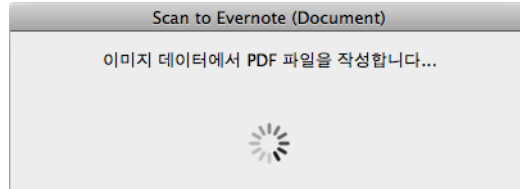

⇒ 순서 3.에서, [검색 가능한 PDF 로 변환] 체크상자가 선택된 경우, [Scan to Evernote (Document) - 옵션] 윈도우의 [OCR 옵션] 설정에 따라서 텍스트 인식이 실행됩니다.

텍스트가 인식되는 동안 다음 화면이 표시됩니다.

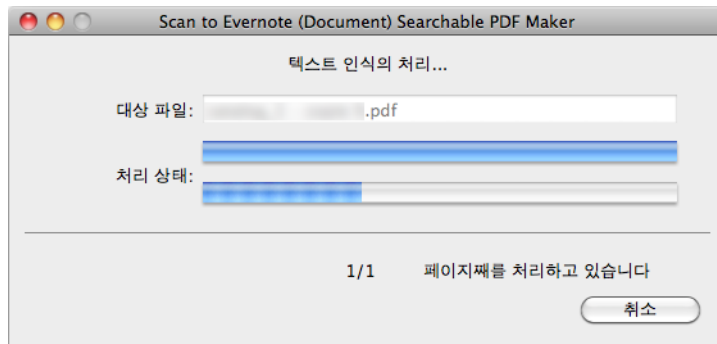

아직 인식되지 않은 텍스트를 포함한 페이지에서 텍스트 인식이 실행됩니다. 모든 페이지에서 텍스트 인식이 실행되며, 텍스트 인식이 실행된 텍스트를 포함한 페이지도 포함됩니다.

⇒ Mac 용 Evernote 가 시작되고, PDF 파일은 Evernote 에 저장됩니다.



스캔 이미지가 Evernote 에 저장된 후에도 ScanSnap 설정 윈도우의 [저장] 탭의 [이미지 저장] 에 지정된 폴더에는 스캔 이미지의 파일이 저장됩니다. 불필한 파일의 경우 삭제하여 주십시오.

■ 손으로 적은 메모를 Evernote 에 저장하기

이 단원에서는 스캔 이미지를 JPEG 파일로 Evernote 에 저장하는 방법에 대해서 설명하고 있습니다.

JPEG 파일을 Evernote 에 저장할 경우, 손으로 직접 쓴 문자열을 포함한 전체 텍스트에서 텍스트 인식이 실행되며, 파일을 Evernote 에서 검색 할 수 있습니다.

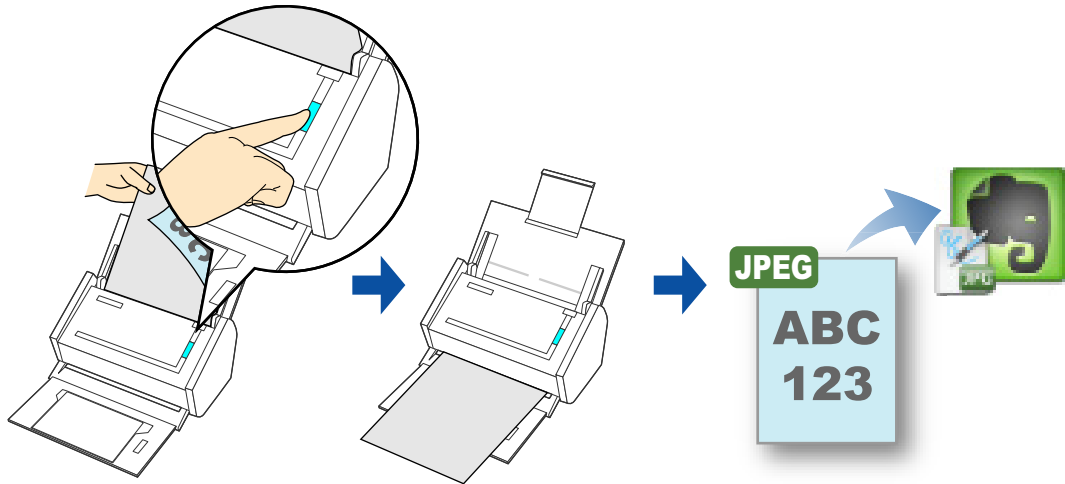

- Evernote 계정 (무료 또는 프리미엄)을 만들어야 합니다.
- Mac 용 Evernote 에 파일을 저장하려면, 먼저 notebook 을 작성해야 합니다.
- 문서를 연속으로 스캔할 때에는, 화면에 새로운 메모가 표시되기 전에 Evernote 의 [기본설정] 의 [새 노트를 맨 앞으로 가져오기] 를 무효로 하여 주십시오.

오른쪽의 화면은 Mac 용 Evernote 2.0.4 에서의 화면입니다. 이 윈도우에서는 [새 노트를 맨앞으로 가져오기] 체크상자의 선택을 해제하여 주십시오.

실제 윈도우와 콘텐츠는 사용하는 Evernote 버전에 따라 다를 수 있습니다.

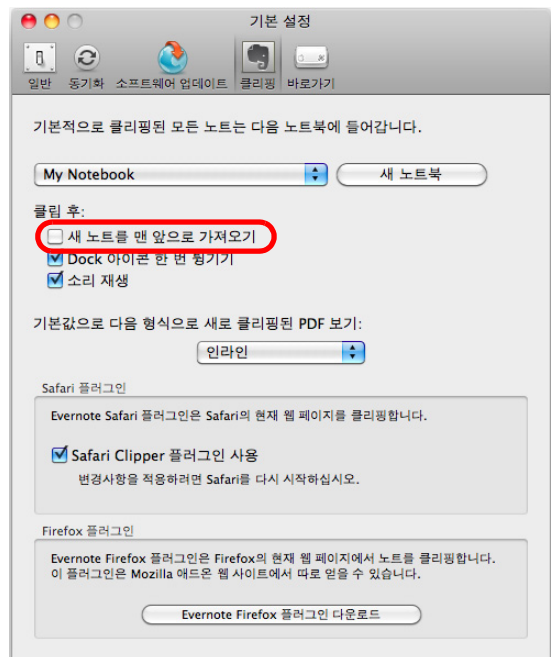

킵 메뉴를 사용 또는 사용하지 않는 스캔 절차 및 스캔 이미지를 Evernote 에 보내는 방법에 대한 보다 자세한 내용은, 다음을 참조해 주십시오.

- 킵 메뉴를 사용할 경우 (→ [334 페이지](#))
- 킵 메뉴를 사용하지 않을 경우 (→ [336 페이지](#))

퀵 메뉴를 사용할 경우



퀵 메뉴를 사용하려면, ScanSnap 설정 윈도우에서 [퀵 메뉴의 사용] 체크상자를 선택해야 합니다.
 퀵 메뉴를 사용한 스캔 실행 방법에 대한 보다 자세한 정보는, " [퀵 메뉴를 사용할 경우](#) " (256 페이지) 를 참조해 주십시오.

1. ScanSnap 에 문서를 올려 놓습니다.

문서 올려 놓기에 대한 보다 자세한 내용은, " [문서 올려 놓기](#) " (31 페이지) 를 참조해 주십시오.

2. ScanSnap 의 [Scan] 버튼을 눌러 스캔을 시작합니다.

⇒ 스캔이 완료되면 퀵 메뉴가 표시됩니다.

3. [Scan to Evernote (Note)] 아이콘을 클릭합니다.

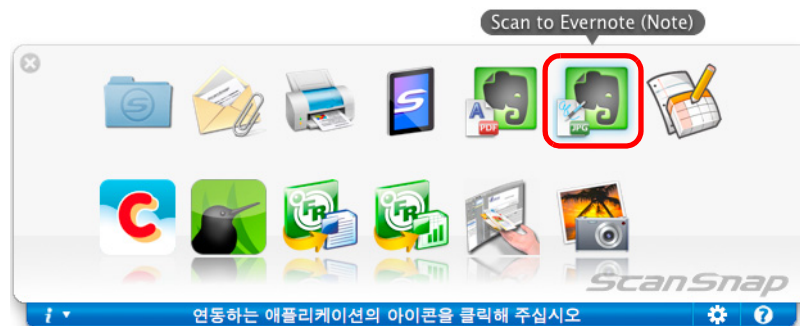

- 퀵 메뉴가 표시될 때에는 스캔을 시작할 수 없습니다. 다음 문서를 스캔하기 전에 JPEG 파일을 Evernote 에 저장하여 주십시오.
- 퀵 메뉴가 표시될 때에는, 다른 애플리케이션을 사용하여 스캔 이미지의 이동, 삭제, 이름을 변경하지 마십시오.

⇒ ScanSnap 설정 윈도우의 [파일 옵션] 탭에서 [파일 형식] 에 [PDF(*.pdf)] 가 선택 되는 경우, 각 페이지의 PDF 파일에서 별도의 JPEG 파일을 작성합니다.
 파일이 작성되는 동안 다음 화면이 표시됩니다.

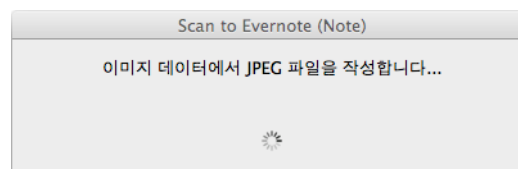

⇒ Mac 용 Evernote 가 시작되고, JPEG 파일은 Evernote 에 저장됩니다.



- ScanSnap 설정 윈도우의 [파일 형식] 탭의 [파일 형식]에서 [PDF (*.pdf)]를 선택한 경우, Evernote에 저장하는 파일명의 이름 뒤에는 자동으로 4 자리수의 시리얼 번호가 추가됩니다.
예. 파일명이 [ScanSnap] 인 경우, 파일은 다음과 같이 저장됩니다.
ScanSnap_0001, ScanSnap_0002, ScanSnap_0003...
- 스캔 이미지가 Evernote에 저장된 후에도 ScanSnap 설정 윈도우의 [저장] 탭의 [이미지 저장]에 지정된 폴더에는 스캔 이미지의 파일이 저장됩니다. 불필요한 경우에는 이 파일을 삭제하여 주십시오.

퀵 메뉴를 사용하지 않을 경우



퀵 메뉴를 사용하지 않으려면, ScanSnap 설정 윈도우에서 [퀵 메뉴의 사용] 체크상자의 선택을 해제하여야 합니다.
 퀵 메뉴를 사용하지 않는 스캔 실행 방법에 대한 보다 자세한 정보는, " 퀵 메뉴를 사용하지 않을 경우 " (260 페이지) 를 참조해 주십시오.

1. ScanSnap Manager 메뉴에서 [설정] 을 선택합니다.

ScanSnap Manager 메뉴에 대한 보다 자세한 내용은, "ScanSnap Manager 메뉴 " (252 페이지) 을 참조해 주십시오.

⇒ ScanSnap 설정 윈도우가 표시됩니다.

2. [애플리케이션] 탭의 [애플리케이션] 팝업 메뉴에서 [Scan to Evernote (Note)] 를 선택합니다.

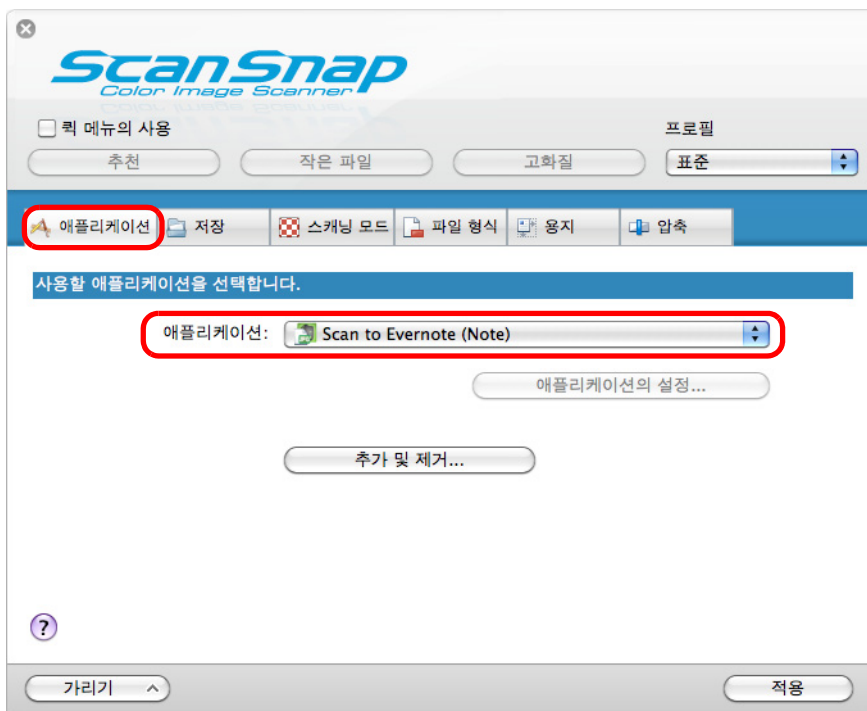

ScanSnap Manager 는 다음이 선택될 때 [Scan to Evernote (Note)] 와 연동합니다.

- ScanSnap 설정 윈도우의 [프로필] 팝업 메뉴에서 [Scan to Evernote (Note)]
- 프로필 메뉴에서 [Scan to Evernote (Note)]

3. [적용] 버튼을 클릭합니다.

4. 좌측 상단 구석의 [X] 버튼을 클릭하여 ScanSnap 설정 윈도우를 닫습니다.

5. ScanSnap 에 문서를 올려 놓습니다.

문서 올려 놓기에 대한 보다 자세한 내용은, "문서 올려 놓기" (31 페이지) 를 참조해 주십시오.

6. ScanSnap 의 [Scan] 버튼을 눌러 스캔을 시작합니다.

⇒ 스캔이 완료되면, ScanSnap 설정 윈도우의 [파일 옵션] 탭에서 [파일 형식] 에 [PDF(*.pdf)] 가 선택되는 경우, 각 페이지의 PDF 파일에서 별도의 JPEG 파일을 작성합니다.

파일이 작성되는 동안 다음 화면이 표시됩니다.

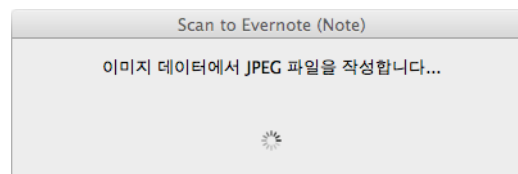

⇒ Mac 용 Evernote 가 시작되고, JPEG 파일은 Evernote 에 저장됩니다.



- ScanSnap 설정 윈도우의 [파일 형식] 탭의 [파일 형식]에서 [PDF (*.pdf)]를 선택한 경우, Evernote에 저장하는 파일명의 이름 뒤에는 자동으로 4 자리수의 시리얼 번호가 추가됩니다.
예. 파일명이 [ScanSnap] 인 경우, 파일은 다음과 같이 저장됩니다.
ScanSnap_0001, ScanSnap_0002, ScanSnap_0003...
- 스캔 이미지가 Evernote에 저장된 후에도 ScanSnap 설정 윈도우의 [저장] 탭의 [이미지 저장]에 지정된 폴더에는 스캔 이미지의 파일이 저장됩니다. 불필요한 경우에는 이 파일을 삭제하여 주십시오.

■ Google 문서도구에 문서 저장하기

이 단원에서는 스캔 이미지를 PDF 파일로 Google 문서도구에 저장하는 방법에 대해서 설명하고 있습니다.

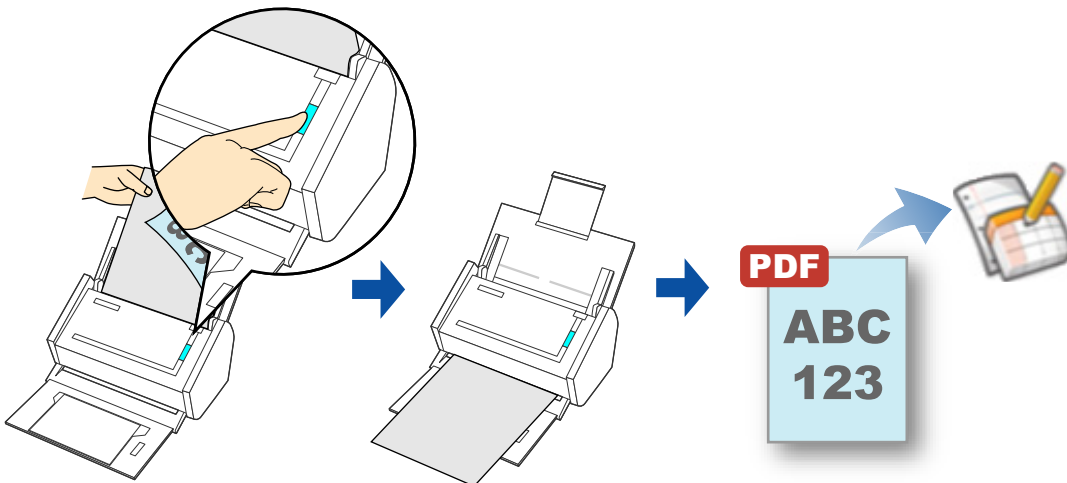

Google 계정 (무료) 을 만들어야 합니다.

스캔 절차 및 스캔 이미지를 Google 문서도구 또는 킷 메뉴를 사용하여 저장하는 방법에 대한 보다 자세한 내용은, 다음을 참조해 주십시오.

- 킷 메뉴를 사용할 경우 (→ [339 페이지](#))
- 킷 메뉴를 사용하지 않을 경우 (→ [342 페이지](#))

퀵 메뉴를 사용할 경우



퀵 메뉴를 사용하려면, ScanSnap 설정 윈도우에서 [퀵 메뉴의 사용] 체크상자를 선택해야 합니다.
 퀵 메뉴를 사용한 스캔 실행 방법에 대한 보다 자세한 정보는, " [퀵 메뉴를 사용할 경우](#) " (256 페이지) 를 참조해 주십시오.

1. ScanSnap 에 문서를 올려 놓습니다.

문서 올려 놓기에 대한 보다 자세한 내용은, " [문서 올려 놓기](#) " (31 페이지) 를 참조해 주십시오.

2. ScanSnap 의 [Scan] 버튼을 눌러 스캔을 시작합니다.

⇒ 스캔이 완료되면 퀵 메뉴가 표시됩니다.

3. [Scan to Google 문서도구(TM)] 설정을 변경합니다. (어떤 설정도 변경하지 않을 경우에는, 순서 4.로 진행합니다)

1. [Scan to Google 문서도구 (TM)] 아이콘 아래의 [설정] 을 클릭합니다.

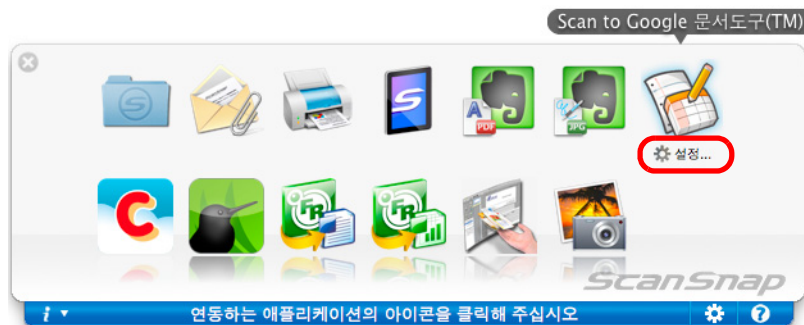

⇒ [Scan to Google 문서도구 (TM) - 옵션] 윈도우가 표시됩니다.

2. 설정을 변경합니다.

[Scan to Google 문서도구 (TM) - 옵션] 윈도우에 대한 보다 자세한 내용은, ScanSnap Manager 도움말을 참조해 주십시오.

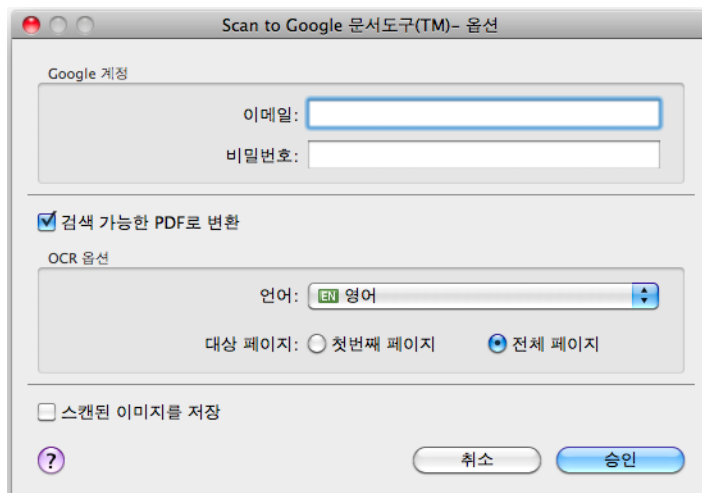

 다른 사용자와 컴퓨터를 공유할 경우에는, [이메일] 및 [비밀번호] 를 설정하지 마십시오. 그렇지 않으면, 다른 사용자로도 Google 문서도구에 자동으로 로그인됩니다. 이 윈도우에 [이메일] 만을 설정하고, 매번 비밀번호를 입력하는 것을 권장합니다.

3. [Scan to Google 문서도구 (TM) - 옵션] 윈도우를 닫으려면 [승인] 버튼을 클릭합니다.

4. [Scan to Google 문서도구 (TM)] 아이콘을 클릭합니다.

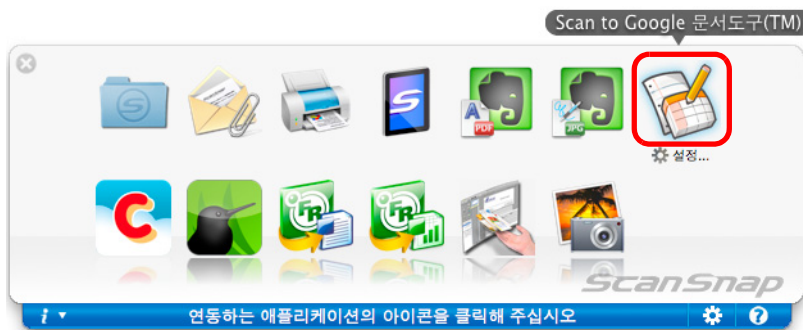



- 쿼크 메뉴가 표시될 때에는 스캔을 시작할 수 없습니다. 다음 문서를 스캔하기 전에 PDF 파일을 Google 문서도구에 저장해 주십시오.
- 쿼크 메뉴가 표시될 때에는 다른 애플리케이션을 사용하여 스캔 이미지의 이동, 삭제, 이름을 변경하지 마십시오.

⇒ 순서 3.에서, [Scan to Google 문서도구 (TM) - 옵션] 윈도우에 Google 계정을 지정하지 않으면, [Scan to Google 문서도구 (TM)] 윈도우가 표시됩니다. 계속 진행하려면, 이메일과 비밀번호를 입력하고, [승인] 버튼을 클릭합니다.

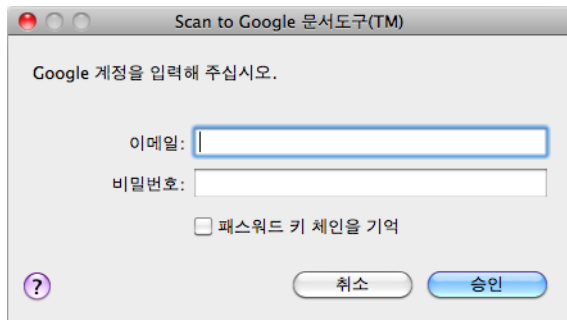



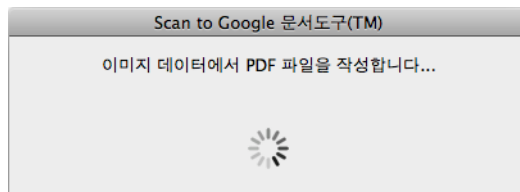

- 다른 사용자와 컴퓨터를 공유할 경우에는, 윈도우의 [패스워드 키 체인을 기억] 체크상자를 선택하지 마십시오. 그렇지 않으면, 다른 사용자로도 Google 문서도구에 자동으로 로그인됩니다.
- Scan to Google 문서도구는 인터넷을 연결할 때 권한 인증이 요구되는 프록시 서버에서는 사용할 수 없습니다.

- ⇒ ScanSnap 설정 윈도우의 [파일 옵션] 탭에서 [파일 형식]에 [JPEG(*.jpg)]가 선택되는 경우, 각각의 JPEG 이미지 파일에서 별도의 PDF 파일을 작성합니다. 파일이 작성되는 동안 다음 화면이 표시됩니다.

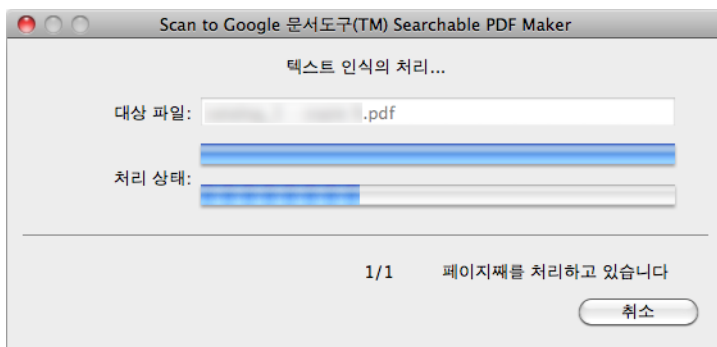

- ⇒ 순서 3.에서, [Scan to Google 문서도구 (TM) - 옵션] 윈도우에 [검색 가능한 PDF로 변환] 체크상자가 선택된 경우, [Scan to Google 문서도구 (TM) - 옵션] 윈도우의 [OCR 옵션] 설정에 따라서 텍스트 인식이 실행됩니다. 텍스트가 인식되는 동안 다음 화면이 표시됩니다.



 아직 인식되지 않은 텍스트를 포함한 페이지에서 텍스트 인식이 실행됩니다. 모든 페이지에서 텍스트 인식이 실행되며, 텍스트 인식이 실행된 텍스트를 포함한 페이지도 포함됩니다.

- ⇒ Google 문서도구에 저장이 시작됩니다. 저장이 완료된 뒤, [Scan to Google 문서도구 (TM)] 윈도우를 닫으려면 [닫기] 버튼을 클릭합니다.

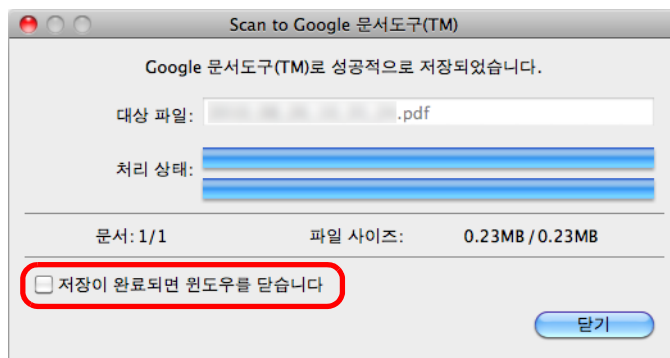

위에서 [저장이 완료되면 윈도우를 닫습니다] 체크상자를 선택하는 경우, 다음 스캔시부터 저장이 완료되면 [Scan to Google 문서도구 (TM)] 윈도우를 자동으로 닫습니다.

 저장이 완료되면 Google 문서도구는 시작되지 않습니다. PDF 파일을 확인하기 위해서는, 브라우저를 시작하여 Google 문서도구에 로그인해 주십시오.

퀵 메뉴를 사용하지 않을 경우



퀵 메뉴를 사용하지 않으려면, ScanSnap 설정 윈도우에서 [퀵 메뉴의 사용] 체크상자의 선택을 해제하여야 합니다.
 퀵 메뉴를 사용하지 않는 스캔 실행 방법에 대한 보다 자세한 정보는, " [퀵 메뉴를 사용하지 않을 경우](#) " (260 페이지) 를 참조해 주십시오.

1. ScanSnap Manager 메뉴에서 [설정] 을 선택합니다.

ScanSnap Manager 메뉴에 대한 보다 자세한 내용은, "[ScanSnap Manager 메뉴](#) " (252 페이지) 을 참조해 주십시오.

⇒ ScanSnap 설정 윈도우가 표시됩니다.

2. [애플리케이션] 탭의 [애플리케이션] 팝업 메뉴에서 [Scan to Google 문서도구 (TM)] 를 선택합니다.

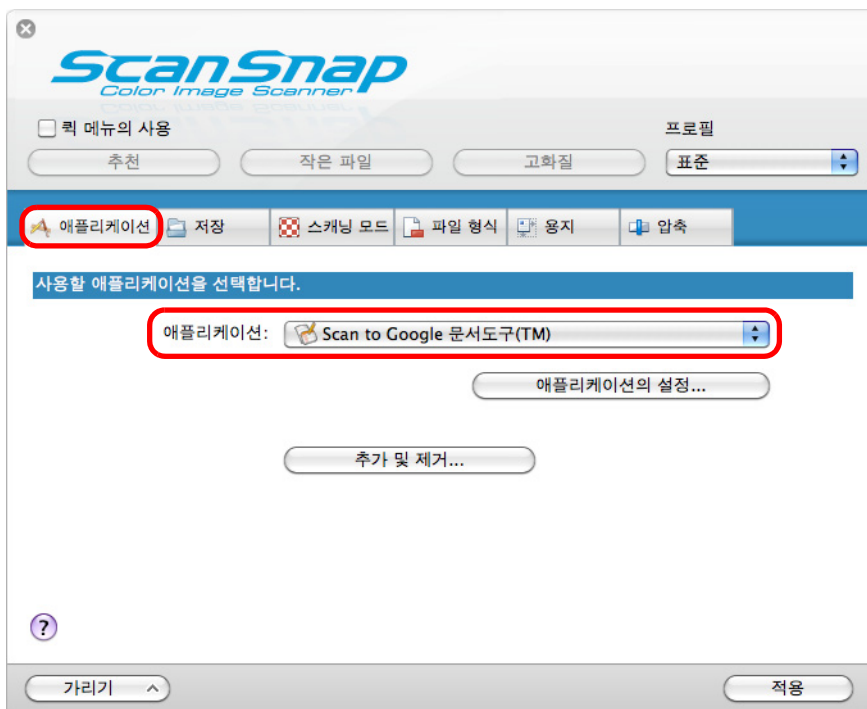

ScanSnap Manager 는 다음이 선택될 때 [Scan to Google 문서도구 (TM)] 와 연동합니다.

- ScanSnap 설정 윈도우의 [프로필] 팝업 메뉴에서 [Scan to Google 문서도구 (TM)]
- 프로필 메뉴에서 [Scan to Google 문서도구 (TM)]

3. [Scan to Google 문서도구(TM)] 설정을 변경합니다. (어떤 설정도 변경하지 않을 경우에는, 순서 4.로 진행합니다)

1. [애플리케이션의 설정] 버튼을 클릭합니다.

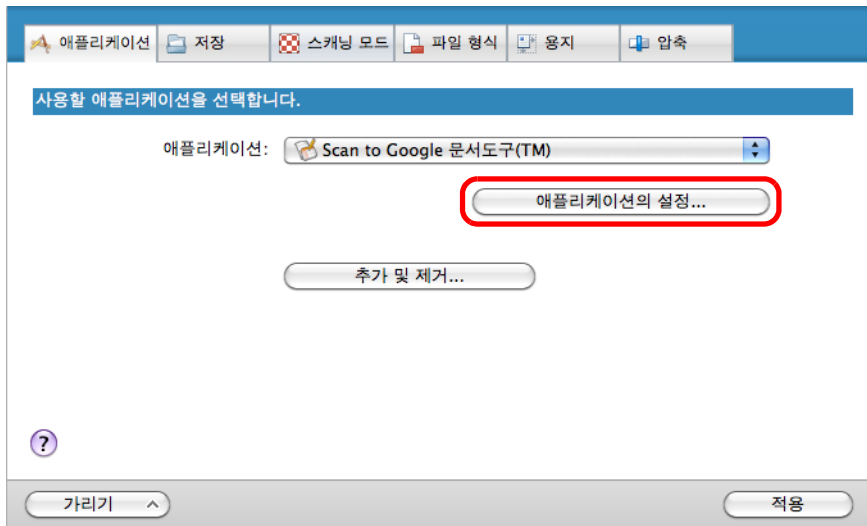

⇒ [Scan to Google 문서도구 (TM) - 옵션] 윈도우가 표시됩니다.

2. 설정을 변경합니다.

[Scan to Google 문서도구 (TM) - 옵션] 윈도우에 대한 보다 자세한 내용은, ScanSnap Manager 도움말을 참조해 주십시오.

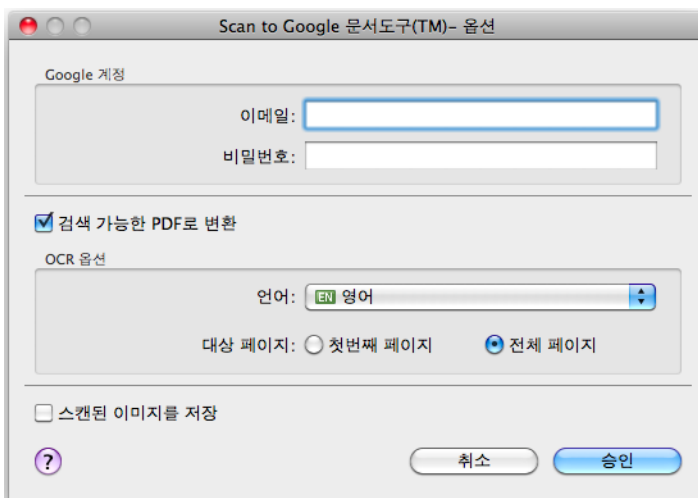

 다른 사용자와 컴퓨터를 공유할 경우에는, [이메일] 및 [비밀번호] 를 설정하지 마십시오. 그렇지 않으면, 다른 사용자로도 Google 문서도구에 자동으로 로그인됩니다. 이 윈도우에 [이메일] 만을 설정하고, 매번 비밀번호를 입력하는 것을 권장합니다.

3. [Scan to Google 문서도구 (TM) - 옵션] 윈도우를 닫으려면 [승인] 버튼을 클릭합니다.

4. [적용] 버튼을 클릭합니다.

5. 좌측 상단 구석의 [X] 버튼을 클릭하여 ScanSnap 설정 윈도우를 닫습니다.

6. ScanSnap 에 문서를 올려 놓습니다.

문서 올려 놓기에 대한 보다 자세한 내용은, "문서 올려 놓기" (31 페이지) 를 참조해 주십시오.

7. ScanSnap 의 [Scan] 버튼을 눌러 스캔을 시작합니다.

⇒ 순서 3.에서, [Scan to Google 문서도구 (TM) - 옵션] 윈도우에 Google 계정을 지정하지 않으면, 스캔이 완료되었을 때 [Scan to Google 문서도구 (TM)] 윈도우가 표시됩니다. 계속 진행하려면, 메일 주소와 비밀번호를 입력하고, [승인] 버튼을 클릭합니다.

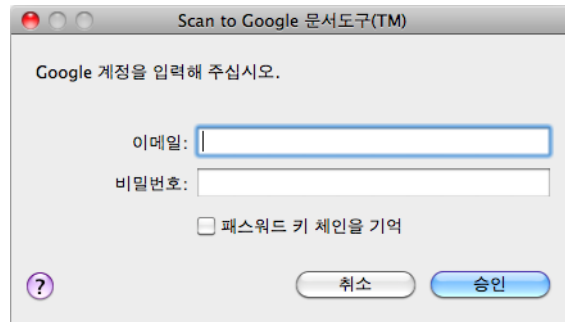

 • 다른 사용자와 컴퓨터를 공유할 경우에는, 윈도우의 [패스워드 키 체인을 기억] 체크상자를 선택하지 마십시오. 그렇지 않으면, 다른 사용자로도 Google 문서도구에 자동으로 로그인됩니다.

• Scan to Google 문서도구는 인터넷을 연결할 때 권한 인증이 요구되는 프록시 서버에서는 사용할 수 없습니다.

⇒ ScanSnap 설정 윈도우의 [파일 옵션] 탭에서 [파일 형식]에 [JPEG(*.jpg)]가 선택되는 경우, 각각의 JPEG 이미지 파일에서 별도의 PDF 파일을 작성합니다. 파일이 작성되는 동안 다음 화면이 표시됩니다.

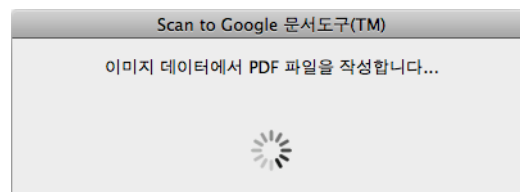

- ⇒ 순서 3.에서, [Scan to Google 문서도구 - 옵션] 윈도우에 [검색 가능한 PDF 로 변환] 체크상자가 선택된 경우, [Scan to Google 문서도구 (TM) - 옵션] 윈도우의 [OCR 옵션] 설정에 따라서 텍스트 인식이 실행됩니다.
 텍스트가 인식되는 동안 다음 화면이 표시됩니다.

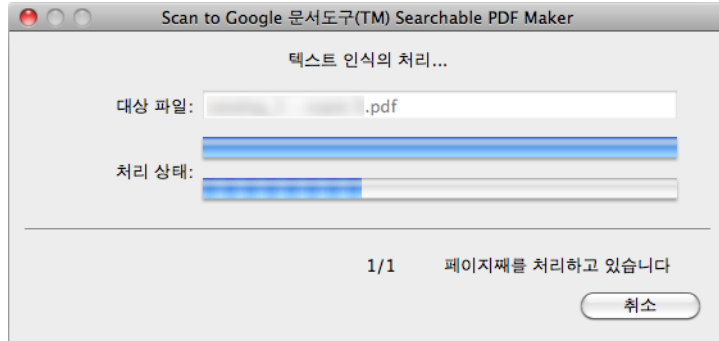

 아직 인식되지 않은 텍스트를 포함한 페이지에서 텍스트 인식이 실행됩니다. 모든 페이지에서 텍스트 인식이 실행되며, 텍스트 인식이 실행된 텍스트를 포함한 페이지도 포함됩니다.

- ⇒ Google 문서도구에 저장이 시작됩니다. 저장이 완료된 뒤, [Scan to Google 문서도구 (TM)] 윈도우를 닫으려면 [닫기] 버튼을 클릭합니다.

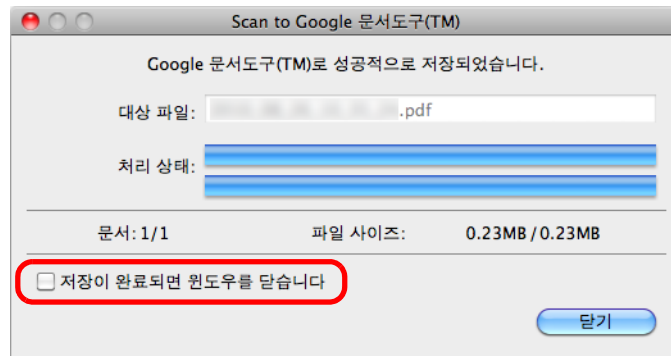

위에서 [저장이 완료되면 윈도우를 닫습니다] 체크상자를 선택하는 경우, 다음 스캔시부터 저장이 완료되면 [Scan to Google 문서도구 (TM)] 윈도우를 자동으로 닫습니다.

 저장이 완료되면 Google 문서도구는 시작되지 않습니다. PDF 파일을 확인하기 위해서는, 브라우저를 시작하여 Google 문서도구에 로그인해 주십시오.

■ Salesforce Chatter 로 게시하기

이 단원에서는 스캔 이미지를 PDF 또는 JPEG 파일로 Salesforce Chatter 에 게시하는 방법에 대해서 설명합니다.

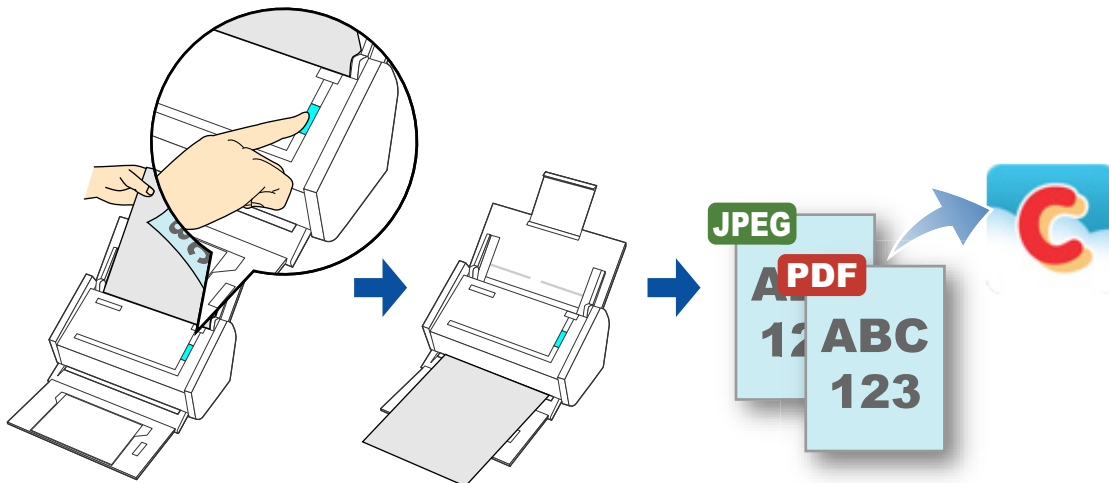

- Salesforce CRM 라이선스가 별도로 필요합니다.
- ScanSnap Manager 는 다음 Salesforce Edition 과 연동할 수 있습니다.
 - Unlimited
 - Enterprise

퀵 메뉴를 사용 또는 사용하지 않을 경우 또는 Salesforce Chatter 에 게시하는 방법에 대한 보다 자세한 내용은, 다음을 참조해 주십시오.

- 퀵 메뉴를 사용할 경우 (→ [347 페이지](#))
- 퀵 메뉴를 사용하지 않을 경우 (→ [351 페이지](#))

퀵 메뉴를 사용할 경우



퀵 메뉴를 사용하려면, ScanSnap 설정 윈도우에서 [퀵 메뉴의 사용] 체크상자를 선택해야 합니다.
 퀵 메뉴를 사용한 스캔 실행 방법에 대한 보다 자세한 정보는, " [퀵 메뉴를 사용할 경우](#) " (256 페이지) 를 참조해 주십시오.

1. ScanSnap 에 문서를 올려 놓습니다.

문서 올려 놓기에 대한 보다 자세한 내용은, " [문서 올려 놓기](#) " (31 페이지) 를 참조해 주십시오.

2. ScanSnap 의 [Scan] 버튼을 눌러 스캔을 시작합니다.

⇒ 스캔이 완료되면 퀵 메뉴가 표시됩니다.

3. [Scan to Salesforce Chatter] 설정을 변경합니다. (어떤 설정도 변경하지 않을 경우에는, 순서 4.로 진행합니다)

1. [Scan to Salesforce Chatter] 아이콘 아래의 [설정] 을 클릭합니다.



⇒ [Scan to Salesforce Chatter - 옵션] 윈도우가 표시됩니다.

2. 설정을 변경합니다.

[Scan to Salesforce Chatter - 옵션] 윈도우에 대한 보다 자세한 내용은, ScanSnap Manager 도움말을 참조해 주십시오.

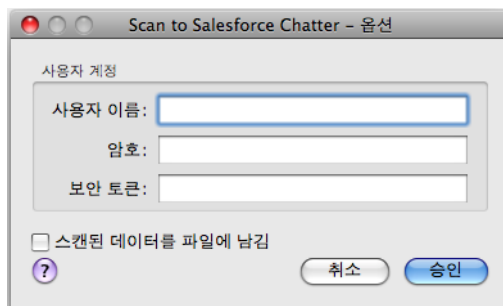

다른 사용자와 컴퓨터를 공유할 경우에는, [사용자 이름], [암호] 또는 [보안 토큰] 을 설정하지 마십시오. 그렇지 않으면, 다른 사용자로도 Salesforce 자동으로 로그인됩니다.
 이 윈도우에 [사용자 이름] 또는 [보안 토큰] 만을 설정하고, 매번 암호를 입력하는 것을 권장합니다.

3. [Scan to Salesforce Chatter - 옵션] 윈도우를 닫으려면 [승인] 버튼을 클릭합니다.

4. [Scan to Salesforce Chatter] 아이콘을 클릭합니다.



⇒ 순서 3.에서, [Scan to Salesforce Chatter - 옵션] 윈도우에 Salesforce 계정을 지정하지 않으면, [Scan to Salesforce Chatter - 로그인] 윈도우가 표시됩니다. 계속하려면, 사용자 이름과 암호를 입력한 후 [승인] 버튼을 클릭합니다. 필요할 경우 보안 토큰을 입력하여 주십시오.

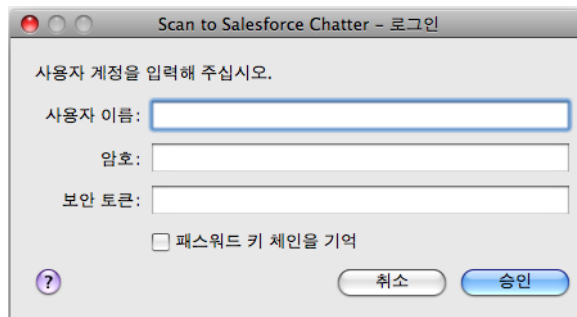

 • 다른 사용자와 컴퓨터를 공유할 경우에는, 윈도우의 [패스워드 키 체인을 기억] 체크상자를 선택하지 마십시오. 그렇지 않으면, 다른 사용자로도 Salesforce 에 자동으로 로그인됩니다.

• Scan to Salesforce Chatter는 인터넷을 연결할 때 권한 인증이 요구되는 프록시 서버에서는 사용할 수 없습니다.

⇒ [Scan to Salesforce Chatter] 윈도우가 표시됩니다.

5. 미리보기 영역에서 스캔된 이미지를 확인합니다.

[Scan to Salesforce Chatter] 윈도우에서, 게시 대상 및 방법, 게시할 메시지, Salesforce Chatter 에 게시할 이미지 파일의 이름 및 설명을 설정할 수 있으며, [이미지 저장] 에 지정된 폴더에 스캔 이미지를 저장할 수 있습니다.

[Scan to Salesforce Chatter] 윈도우에 대한 보다 자세한 내용은, ScanSnap Manager 도움말을 참조해 주십시오.

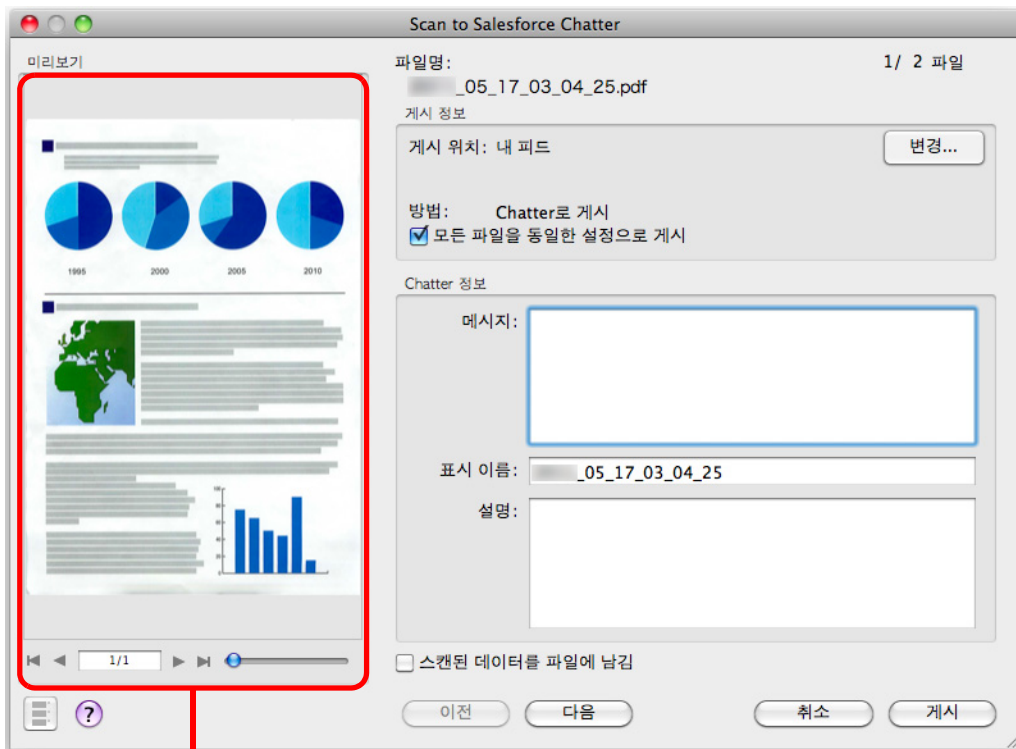

미리보기

6. [게시] 버튼을 클릭합니다.

⇒ Salesforce Chatter 로 게시를 시작합니다. 게시가 완료된 후, [Scan to Salesforce Chatter] 윈도우를 닫으려면 [닫기] 버튼을 클릭합니다.

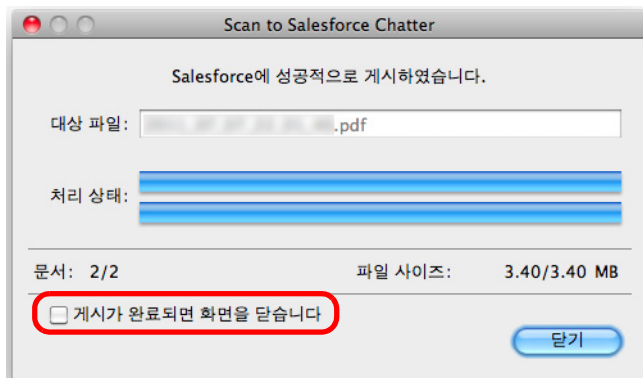

위에서 [게시가 완료되면 화면을 닫습니다] 체크상자를 선택하는 경우, 다음 스캔 시부터 저장이 완료되면 [Scan to Salesforce Chatter] 윈도우를 자동으로 닫습니다.



- 퀵 메뉴가 표시되면 [Scan to Salesforce Chatter] 윈도우를 닫기 전까지, 스캔을 시작할 수 없습니다. 다음 문서를 스캔하기 전에 [Scan to Salesforce Chatter] 윈도우를 닫아 주십시오.
- 퀵 메뉴가 표시될 때에는, 다른 애플리케이션을 사용하여 스캔 이미지의 이동, 삭제, 이름을 변경하지 마십시오.



저장이 완료되면 Salesforce 는 시작되지 않습니다. 스캔된 이미지 파일을 확인하기 위해서는, 브라우저를 시작하여 Salesforce 에 로그인하여 주십시오.

퀵 메뉴를 사용하지 않을 경우



퀵 메뉴를 사용하지 않으려면, ScanSnap 설정 윈도우에서 [퀵 메뉴의 사용] 체크상자의 선택을 해제하여야 합니다.
 퀵 메뉴를 사용하지 않는 스캔 실행 방법에 대한 보다 자세한 정보는, " [퀵 메뉴를 사용하지 않을 경우](#) " (260 페이지) 를 참조해 주십시오.

1. ScanSnap Manager 메뉴에서 [설정] 을 선택합니다.

ScanSnap Manager 메뉴에 대한 보다 자세한 내용은, " [ScanSnap Manager 메뉴](#) " (252 페이지) 을 참조해 주십시오.

⇒ ScanSnap 설정 윈도우가 표시됩니다.

2. [애플리케이션] 탭의 [애플리케이션] 팝업 메뉴에서 [Scan to Salesforce Chatter] 를 선택합니다.

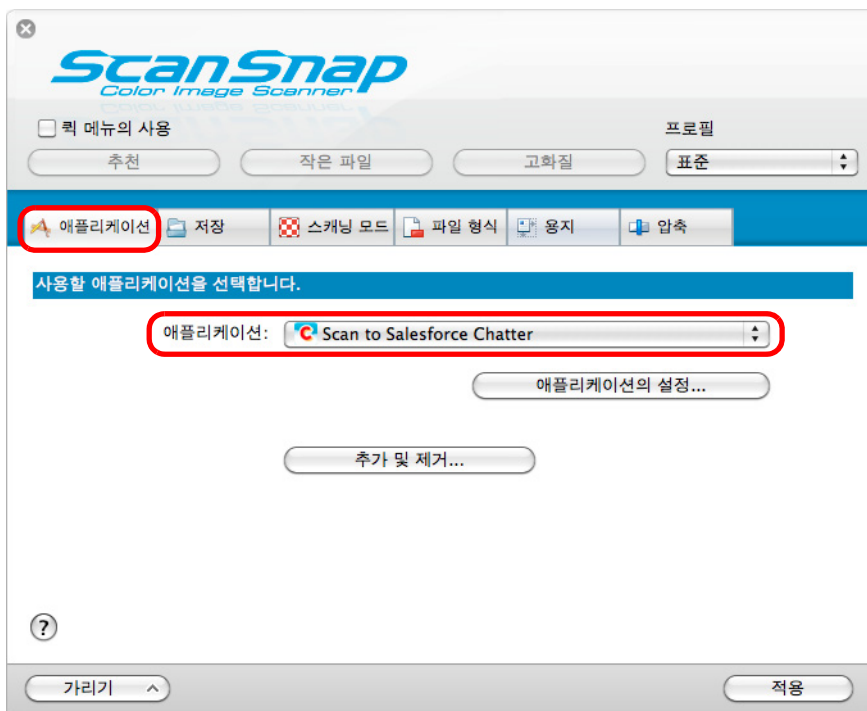

사용자 지정 설정을 프로필로 추가하는 경우, 다음 스캔 시부터 ScanSnap Manager 와 연동하는 애플리케이션을 [프로필] 팝업 메뉴 또는 프로필 메뉴에서 선택할 수 있습니다.
 프로필 추가 방법에 대한 보다 자세한 내용은, " [프로필 관리](#) " (270 페이지) 을 참조해 주십시오.

3. [Scan to Salesforce Chatter] 설정을 변경합니다. (어떤 설정도 변경하지 않을 경우에는, 순서 4.로 진행합니다)

1. [애플리케이션의 설정] 버튼을 클릭합니다.

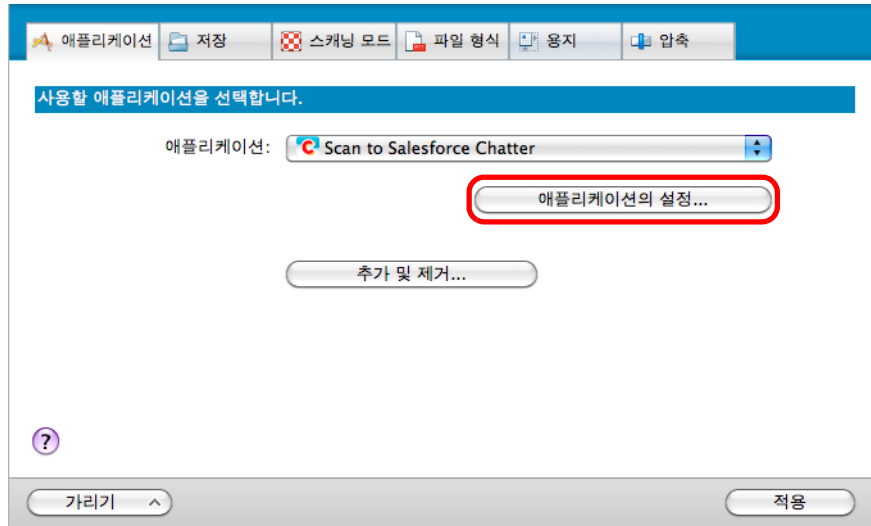

⇒ [Scan to Salesforce Chatter – 옵션] 윈도우가 표시됩니다.

2. 설정을 변경합니다.
[Scan to Salesforce Chatter – 옵션] 윈도우에 대한 보다 자세한 내용은, ScanSnap Manager 도움말을 참조해 주십시오.

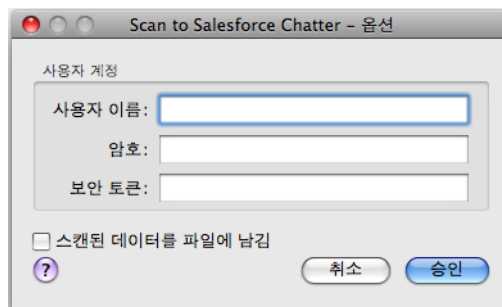

 다른 사용자와 컴퓨터를 공유할 경우에는, [사용자명], [암호] 또는 [보안 토큰] 을 설정하지 마십시오. 그렇지 않으면, 다른 사용자도 Salesforce 자동으로 로그인됩니다.
이 윈도우에 [사용자명] 또는 [보안 토큰] 만을 설정하고, 매번 암호를 입력하는 것을 권장합니다.

3. [Scan to Salesforce Chatter – 옵션] 윈도우를 닫으려면 [승인] 버튼을 클릭합니다.

4. [적용] 버튼을 클릭합니다.

5. 좌측 상단 구석의 [X] 버튼을 클릭하여 ScanSnap 설정 윈도우를 닫습니다.

6. ScanSnap 에 문서를 올려 놓습니다.

문서 올려 놓기에 대한 보다 자세한 내용은, " 문서 올려 놓기 " (31 페이지) 를 참조해 주십시오.

7. ScanSnap 의 [Scan] 버튼을 눌러 스캔을 시작합니다.

⇒ 순서 3.에서, [Scan to Salesforce Chatter - 옵션] 윈도우에 Salesforce 계정을 지정하지 않으면, 스캔이 완료되었을 때 [Scan to Salesforce Chatter] 윈도우가 표시 됩니다. 계속하려면, 사용자 이름과 암호를 입력한 후 [승인] 버튼을 클릭합니다. 필요할 경우 보안 토큰을 입력하여 주십시오.



- 다른 사용자와 컴퓨터를 공유할 경우에는, 윈도우의 [패스워드 키 체인을 기억] 체크상자를 선택하지 마십시오. 그렇지 않으면, 다른 사용자로도 Salesforce 에 자동으로 로그인됩니다.
- Scan to Salesforce Chatter는 인터넷을 연결할 때 권한 인증이 요구되는 프록시 서버에서는 사용할 수 없습니다.

⇒ [Scan to Salesforce Chatter] 윈도우가 표시됩니다.

8. 미리보기 영역에서 스캔된 이미지를 확인합니다.

[Scan to Salesforce Chatter] 윈도우에서, 게시 대상 및 방법, 게시할 메시지, Salesforce Chatter 에 게시할 이미지 파일의 이름 및 설명을 설정할 수 있으며, [이미지 저장] 에 지정된 폴더에 스캔 이미지를 저장할 수 있습니다.

[Scan to Salesforce Chatter] 윈도우에 대한 보다 자세한 내용은, ScanSnap Manager 도움말을 참조해 주십시오.

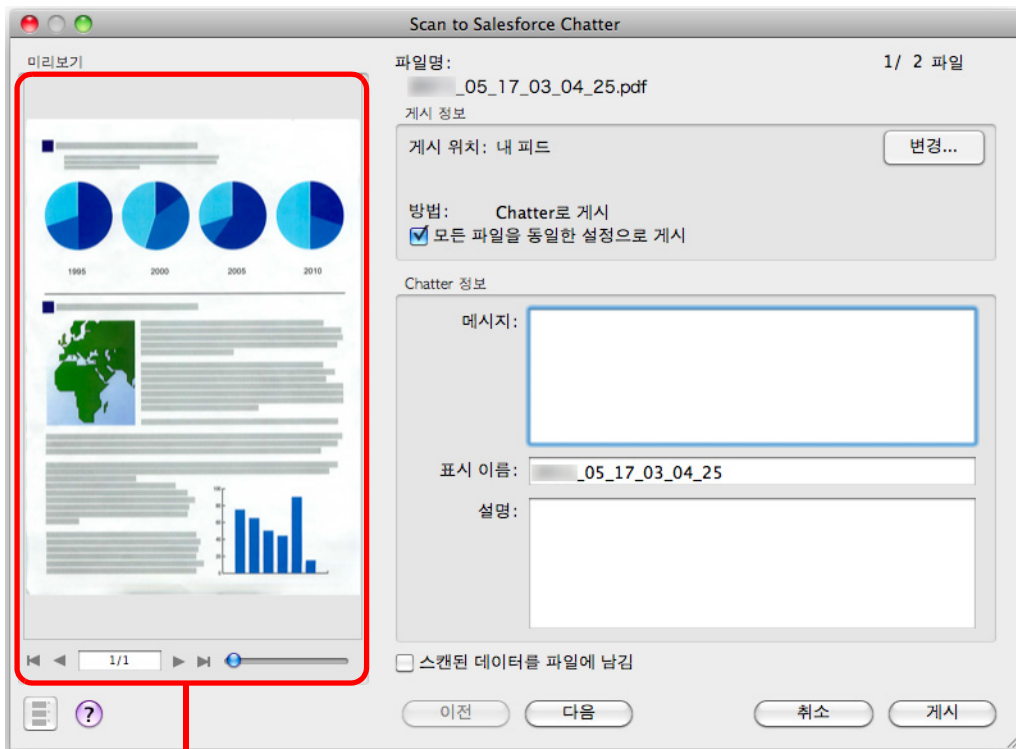

미리보기

9. [게시] 버튼을 클릭합니다.

⇒ Salesforce Chatter 로 게시를 시작합니다. 게시가 완료된 후, [Scan to Salesforce Chatter] 윈도우를 닫으려면 [닫기] 버튼을 클릭합니다.

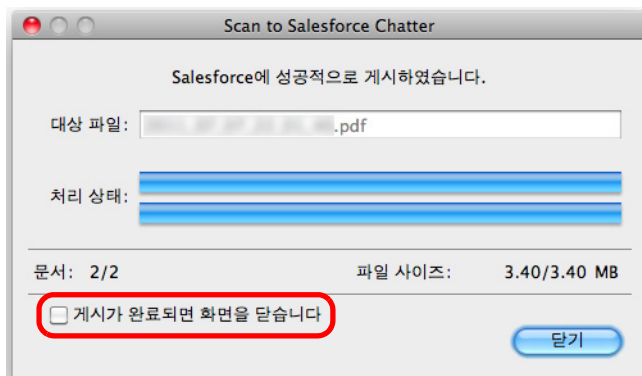

위에서 [게시가 완료되면 화면을 닫습니다] 체크상자를 선택하는 경우, 다음 스캔 시부터 저장이 완료되면 [Scan to Salesforce Chatter] 윈도우를 자동으로 닫습니다.



- [Scan to Salesforce Chatter] 윈도우가 표시될 때에는, 스캔을 시작할 수 없습니다. 다음 문서를 스캔하기 전에 윈도우를 닫아 주십시오.
- [Scan to Salesforce Chatter] 윈도우가 표시될 때에는, 다른 애플리케이션을 사용하여 스캔 이미지의 이동, 삭제, 이름을 변경하지 마십시오.



저장이 완료되면 Salesforce 는 시작되지 않습니다. 스캔된 이미지 파일을 확인하기 위해서는, 브라우저를 시작하여 Salesforce 에 로그인하여 주십시오.

■ SugarSync 폴더에 데이터 저장하기

이 단원에서는 스캔 이미지를 PDF 또는 JPEG 파일로 사용하시는 SugarSync 폴더에 저장하는 방법에 대해서 설명합니다.

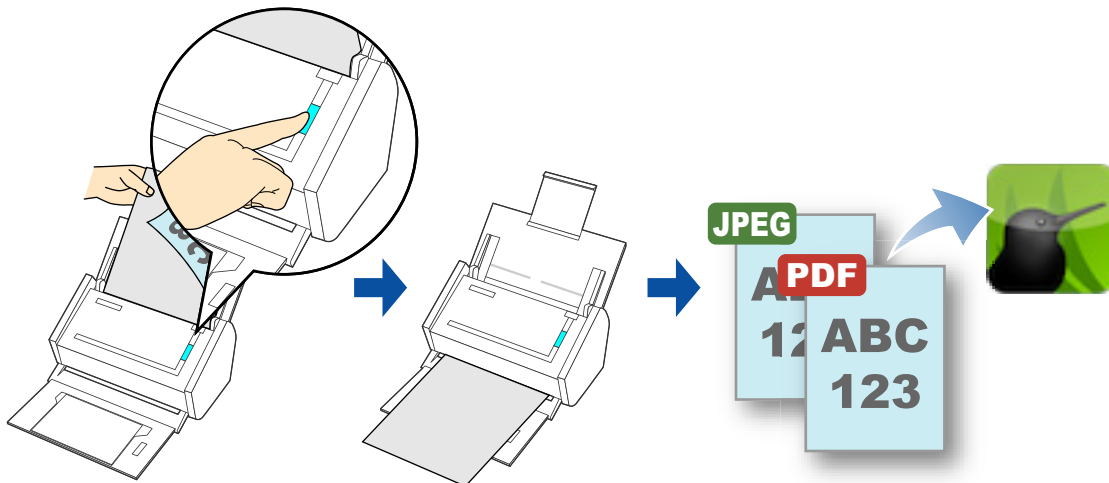

- SugarSync 계정이 필요합니다.
- 이 기능을 사용하기 위해서는 SugarSync Manager 용 Mac 1.9.29 이상을 설치해야 합니다.



SugarSync Manager 용 Mac 을 설치한 후 처음으로 SugarSync 에 로그인할 경우 SugarSync 에서 사용되는 동기 폴더인 Magic Briefcase 가 자동으로 작성됩니다.

퀵 메뉴를 사용 또는 사용하지 않는 스캔 절차 및 스캔 이미지를 SugarSync 폴더에 저장하는 방법에 대한 보다 자세한 내용은 다음을 참조해 주십시오.

- 퀵 메뉴를 사용할 경우 (→ [357 페이지](#))
- 퀵 메뉴를 사용하지 않을 경우 (→ [360 페이지](#))

퀵 메뉴를 사용할 경우



퀵 메뉴를 사용하려면 ScanSnap 설정 윈도우에서 [퀵 메뉴의 사용] 체크상자를 선택해야 합니다.
 퀵 메뉴를 사용한 스캔 실행 방법에 대한 보다 자세한 정보는 " [퀵 메뉴를 사용할 경우](#) " (256 페이지) 참조해 주십시오.

1. ScanSnap 에 문서를 올려 놓습니다.

문서 올려 놓기에 대한 보다 자세한 내용은 " [문서 올려 놓기](#) " (31 페이지) 을 참조해 주십시오.

2. ScanSnap 의 [Scan] 버튼을 눌러 스캔을 시작합니다.

⇒ 스캔이 완료되면 퀵 메뉴가 표시됩니다.

3. [Scan to SugarSync] 설정을 변경합니다. (어떤 설정도 변경하지 않을 경우에는, 순서 4.로 진행합니다)

1. [Scan to SugarSync] 아이콘 아래의 [설정] 을 클릭합니다 .

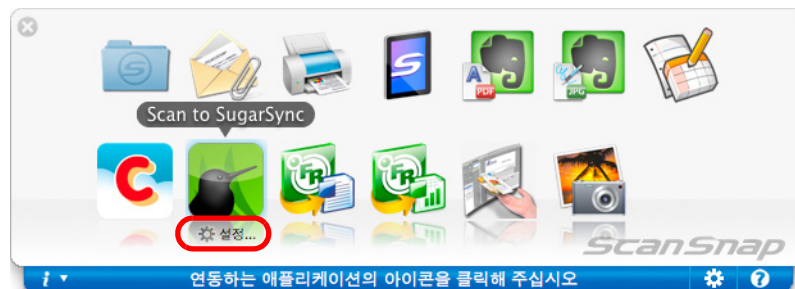

⇒ [Scan to SugarSync - 옵션] 윈도우가 표시됩니다.

2. 설정을 변경합니다.

[Scan to SugarSync - 옵션] 윈도우에 대한 보다 자세한 내용은 ScanSnap Manager 도움말을 참조해 주십시오.

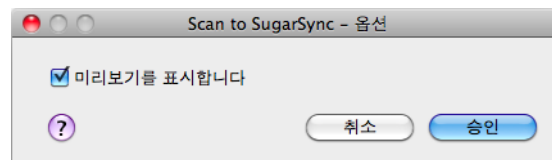

3. [Scan to SugarSync - 옵션] 윈도우를 닫으려면 [승인] 버튼을 클릭합니다.

4. [Scan to SugarSync] 아이콘을 클릭합니다.



⇒ [Scan to SugarSync] 윈도우가 표시됩니다.

순서 3.에서 [미리보기를 표시합니다] 체크상자가 선택되지 않으면 스캔 이미지는 직접 사용하시는 SugarSync 폴더에 저장됩니다.

5. 미리보기 영역에서 스캔된 이미지를 확인합니다.

[Scan to SugarSync] 윈도우에서, 파일명의 변경 및 SugarSync 폴더를 지정할 수 있습니다.

[Scan to SugarSync] 윈도우에 대한 보다 자세한 내용은 ScanSnap Manager 도움말을 참조해 주십시오.

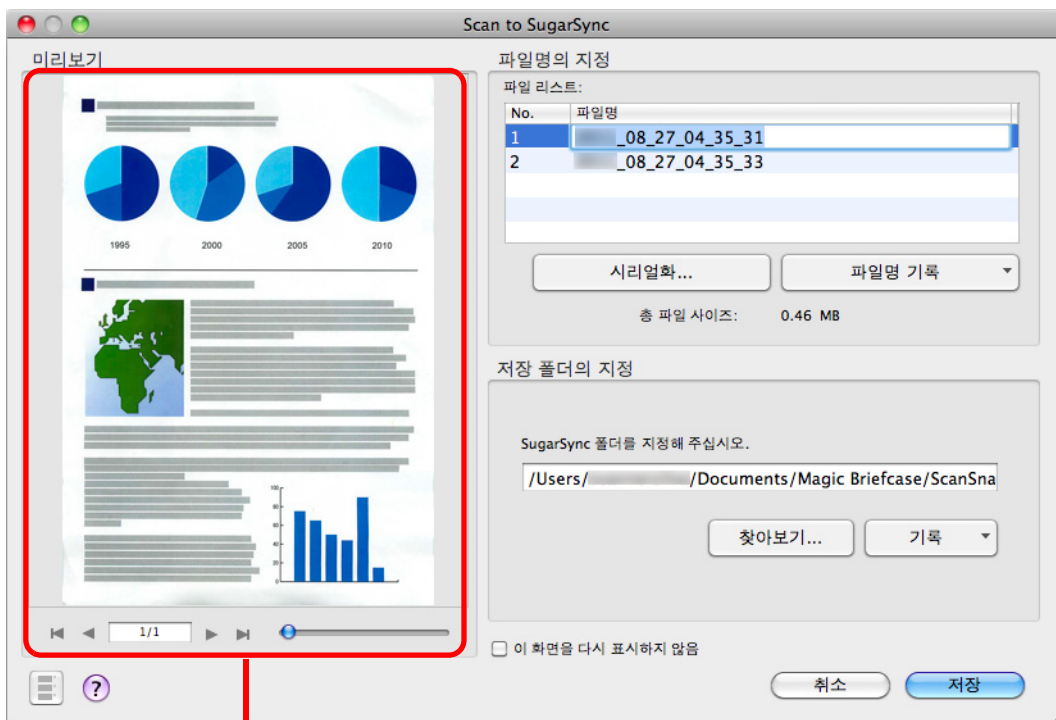

미리보기



SugarSync 폴더를 대상 폴더로 선택하지 않은 경우 파일은 SugarSync 와 동기화되지 않습니다.

6. [저장] 버튼을 클릭합니다.

⇒ 스캔 이미지가 사용하시는 SugarSync 폴더에 저장됩니다.



- 쿿 메뉴가 표시되면 [Scan to SugarSync] 윈도우를 닫기 전까지 스캔을 시작할 수 없습니다. 다음 문서를 스캔하기 전에 [Scan to SugarSync] 윈도우를 닫아 주십시오.
- 쿿 메뉴가 표시되면 [Scan to SugarSync] 윈도우를 닫기 전까지 다른 애플리케이션을 사용하여 스캔 이미지를 이동, 삭제 또는 이름 바꾸기를 실행하지 마십시오.

퀵 메뉴를 사용하지 않을 경우



퀵 메뉴를 사용하지 않으려면 ScanSnap 설정 윈도우에서 [퀵 메뉴의 사용] 체크상자를 선택을 해제해야 합니다.
퀵 메뉴를 사용하지 않는 스캔 실행 방법에 대해서는 " [퀵 메뉴를 사용하지 않을 경우](#) " (260 페이지) 를 참조해 주십시오.

1. ScanSnap Manager 메뉴에서 [설정] 을 선택합니다.

ScanSnap Manager 메뉴에 대한 보다 자세한 내용은 " [ScanSnap Manager 메뉴](#) " (252 페이지) 을 참조해 주십시오.

⇒ ScanSnap 설정 윈도우가 표시됩니다.

2. [애플리케이션] 탭의 [애플리케이션] 팝업 메뉴에서 [Scan to SugarSync] 를 선택합니다.

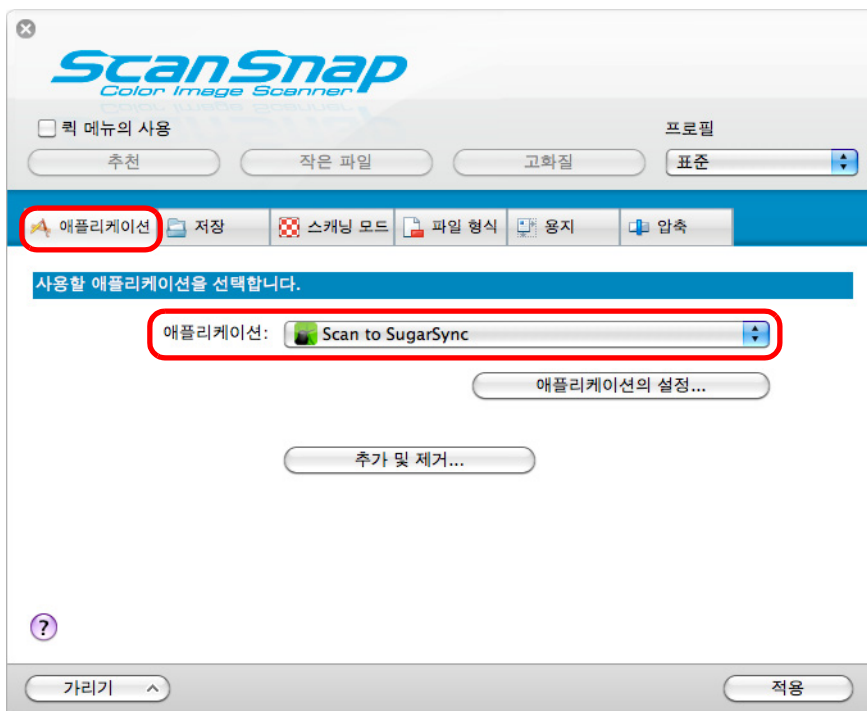

사용자 지정 설정을 프로필로 추가하는 경우, 다음 스캔 시부터 ScanSnap Manager 와 연동하는 애플리케이션을 [프로필] 팝업 메뉴 또는 프로필 메뉴에서 선택할 수 있습니다.
프로필 추가 방법에 대한 보다 자세한 내용은, " [프로필 관리](#) " (270 페이지) 를 참조해 주십시오.

3. [Scan to SugarSync] 설정을 변경합니다. (어떤 설정도 변경하지 않을 경우에는, 순서 4.로 진행합니다)

1. [애플리케이션의 설정] 버튼을 클릭합니다.

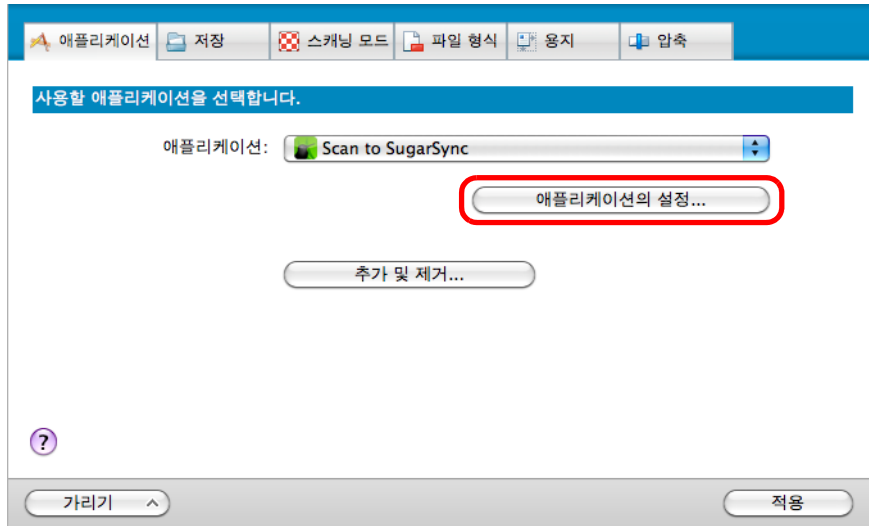

⇒ [Scan to SugarSync - 옵션] 윈도우가 표시됩니다.

2. 설정을 변경합니다.
[Scan to SugarSync - 옵션] 윈도우에 대한 보다 자세한 내용은 ScanSnap Manager 도움말을 참조해 주십시오.

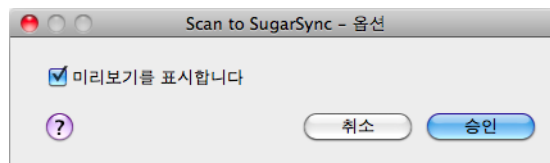

3. [Scan to SugarSync - 옵션] 윈도우를 닫으려면 [승인] 버튼을 클릭합니다.

4. [적용] 버튼을 클릭합니다.

5. 좌측 상단 구석의 [X] 버튼을 클릭하여 ScanSnap 설정 윈도우를 닫습니다.

6. ScanSnap 에 문서를 올려 놓습니다.

문서 올려 놓기에 대한 보다 자세한 내용은 " 문서 올려 놓기 " (31 페이지)를 참조해 주십시오.

7. ScanSnap 의 [Scan] 버튼을 눌러 스캔을 시작합니다.

⇒ 스캔이 완료되면 [Scan to SugarSync] 윈도우가 표시됩니다.

순서 3.에서 [미리보기를 표시합니다] 체크상자가 선택되지 않으면 스캔 이미지는 직접 사용하시는 SugarSync 폴더에 저장됩니다.

8. 미리보기 영역에서 스캔된 이미지를 확인합니다.

[Scan to SugarSync] 윈도우에서, 파일명의 변경 및 SugarSync 폴더를 지정할 수 있습니다.

[Scan to SugarSync] 윈도우에 대한 보다 자세한 내용은 ScanSnap Manager 도움말을 참조해 주십시오.

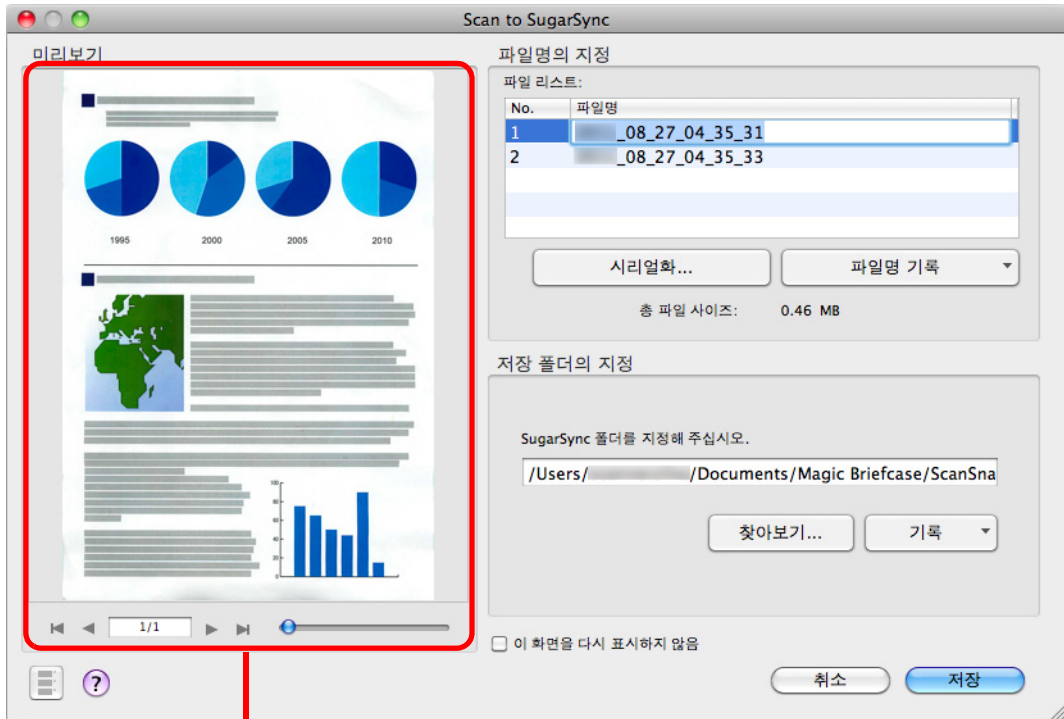

미리보기



SugarSync 폴더를 대상 폴더로 선택하지 않은 경우 파일은 SugarSync 와 동기화되지 않습니다.

9. [저장] 버튼을 클릭합니다.

⇒ 스캔 이미지가 사용하시는 SugarSync 폴더에 저장됩니다.



- 쿼크 메뉴가 표시되면 [Scan to SugarSync] 윈도우를 닫기 전까지 스캔을 시작할 수 없습니다. 다음 문서를 스캔하기 전에 [Scan to SugarSync] 윈도우를 닫아 주십시오.
- [Scan to SugarSync] 윈도우를 닫기 전까지 다른 애플리케이션을 사용하여 스캔 이미지를 이동, 삭제 또는 이름 바꾸기를 실행하지 마십시오.

■ 모바일 장치에 데이터 저장하기

이 단원에서는 스캔 이미지를 PDF 또는 JPEG 파일로 모바일 장치에 저장하는 방법에 대해서 설명합니다.

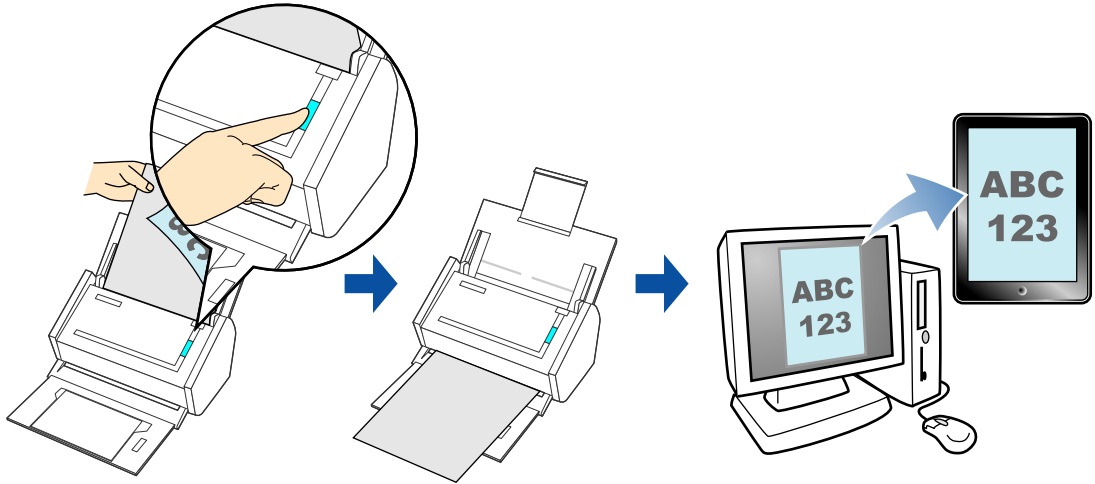

- 컴퓨터에는 오직 한대의 모바일 장치를 연결할 수 있습니다.
- 이 기능을 사용하기 위해서는 모바일 장치에 ScanSnap Connect Application을 설치해야 합니다. 모바일 장치용 ScanSnap Connect Application을 앱스토어와 같은 애플리케이션 스토어에서 다운로드해 주십시오.
다음 운영 체제에서 모바일용 ScanSnap Connect Application을 작업할 수 있습니다.
 - iOS 4.2.1 이상
- 모바일 장치에 동시에 저장할 수 있는 스캔 이미지 파일의 수 및 최대 파일 크기는 다음과 같습니다.
 - 파일 수 : 최대 100
 - 파일 크기 : 1024 MB
- [Scan to Mobile]을 처음으로 시작하는 경우, 방화벽 경고가 표시될 수 있습니다. 경고가 표시되면, [동의]를 선택하여 주십시오.



- [Scan to Mobile] 을 처음으로 시작할 경우 다음 메시지가 표시됩니다. [Scan to Mobile - 기본] 윈도우를 표시하려면 [승인] 버튼을 클릭합니다.



[Scan to Mobile - 기본] 윈도우에서, 모바일 장치에 연결하는 비밀번호를 입력합니다. 그의 설정 항목에 대한 보다 자세한 내용은, ScanSnap Manager 도움말을 참조해 주십시오.

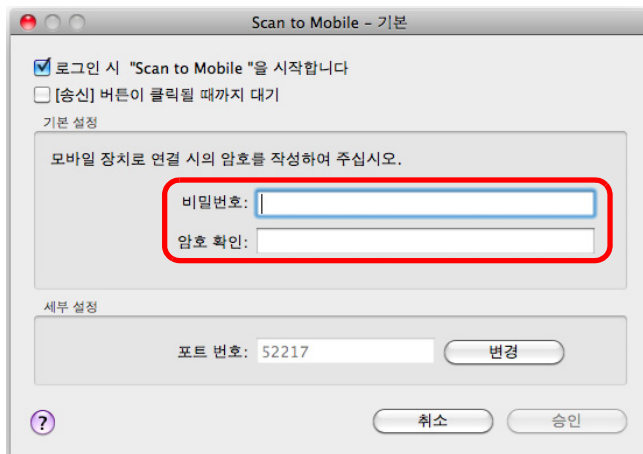

- Scan to Mobile 이 실행되면 메뉴바에 Scan to Mobile 아이콘이 표시됩니다. Scan to Mobile 아이콘은 컴퓨터 및 모바일 장치 간의 통신 상태를 표시합니다. 통신 상태에 따라서 표시되는 아이콘은 다음과 같습니다.

| 상태 | Scan to Mobile 아이콘 |
|-------|--------------------|
| 대기 시간 | |
| 대기 | |
| 송신 | |
| 송신 오류 | |
| 거부 | |

퀵 메뉴를 사용 또는 사용하지 않고 스캔 이미지를 자동 연결을 통하여 모바일 장치에 스캔 및 저장하는 절차와 모바일 장치에 기존 파일을 저장하 방법에 대한 보다 자세한 내용은, 다음을 참조해 주십시오.

- 자동 연결 (→ [365 페이지](#))
- 퀵 메뉴를 사용할 경우 (→ [368 페이지](#))
- 퀵 메뉴를 사용하지 않을 경우 (→ [371 페이지](#))
- 기존 파일을 모바일 장치에 저장 (→ [375 페이지](#))

자동 연결



- 모바일 장치용 ScanSnap Connect Application의 특징 및 사용 방법에 대한 보다 자세한 내용은, ScanSnap Connect Application 사용 설명서 (iOS)를 참조해 주십시오.
- 실행 중인 애플리케이션과의 자동 연결에 대한 보다 자세한 내용은, "[애플리케이션과 자동 연결](#)" (280 페이지)를 참조해 주십시오.

1. Finder에서 [응용 프로그램]을 선택하고 [ScanSnap] → [Scan to Mobile]을 더블 클릭합니다.

⇒ [Scan to Mobile] 윈도우가 표시됩니다.

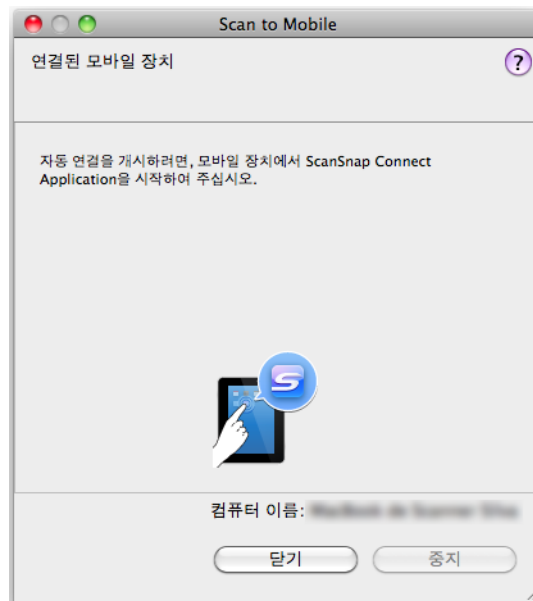

2. 사용하는 모바일 장치를 컴퓨터에 연결합니다.

사용하는 모바일 장치를 컴퓨터에 연결하는 방법에 대한 보다 자세한 내용은, ScanSnap Connect Application 사용 설명서 (iOS) 를 참조해 주십시오.

⇒ 연결이 개시되면, [Scan to Mobile] 윈도우가 컴퓨터에 표시되며 컴퓨터에 현재 연결된 모바일 장치가 표시됩니다.

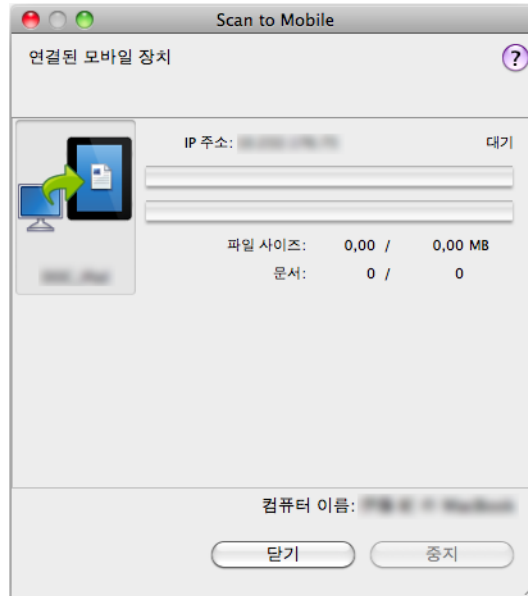

3. ScanSnap 에 문서를 올려 놓습니다.

문서 올려 놓기에 대한 보다 자세한 내용은, "문서 올려 놓기" (31 페이지) 를 참조해 주십시오.

4. ScanSnap 의 [Scan] 버튼을 눌러 스캔을 시작합니다.



[Scan to Mobile] 과의 자동 연결을 사용하려면, ScanSnap 의 [Scan] 버튼을 누르고 [Scan to Mobile] 이 실행 중 (메뉴바에 Scan to Mobile 메뉴가 표시됨)일 때 스캔을 작합니다.

⇒ 스캔이 완료되면 스캔 이미지는 컴퓨터에서 모바일 장치로 보내집니다.

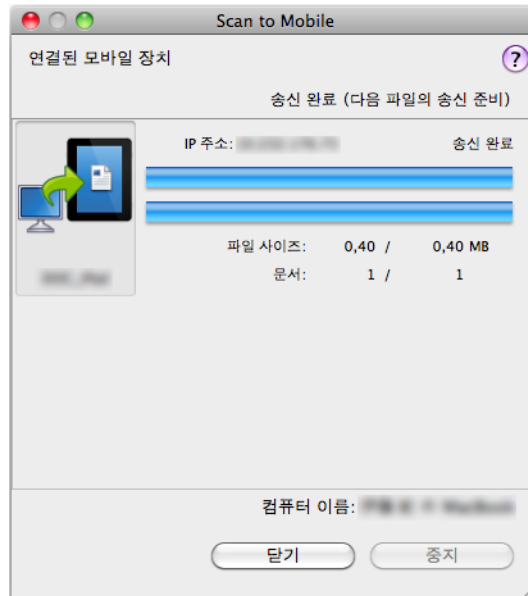

[Scan to Mobile - 기본] 윈도우에서 [[송신] 버튼이 클릭될 때까지 대기] 체크상자를 선택하면, [Scan to Mobile] 윈도우에 [송신] 버튼이 표시됩니다. 모바일 장치로 이미지를 송신하려면 [송신] 버튼을 클릭합니다.

5. 스캔 이미지의 송신이 완료된 후, [Scan to Mobile] 윈도우를 닫으려면 [닫기] 버튼을 클릭합니다.



컴퓨터에서 모바일 장치의 연결을 해제하면 [Scan to Mobile] 윈도우는 자동으로 닫힙니다.

퀵 메뉴를 사용할 경우



퀵 메뉴를 사용하려면, ScanSnap 설정 윈도우에서 [퀵 메뉴의 사용] 체크상자를 선택해야 합니다.
 퀵 메뉴를 사용한 스캔 실행 방법에 대한 보다 자세한 정보는, "[퀵 메뉴를 사용할 경우](#)" (256 페이지) 를 참조해 주십시오.

1. ScanSnap 에 문서를 올려 놓습니다.

문서 올려 놓기에 대한 보다 자세한 내용은, "[문서 올려 놓기](#)" (31 페이지) 를 참조해 주십시오.

2. ScanSnap 의 [Scan] 버튼을 눌러 스캔을 시작합니다.

⇒ 스캔이 완료되면 퀵 메뉴가 표시됩니다.



[Scan to Mobile] 이 이미 시작되어 활성화 (메뉴바에 Scan to Mobile 메뉴가 표시됨) 되었을 때, ScanSnap Manager 는 [Scan to Mobile] 과 자동으로 연동되며 퀵 메뉴는 시작되지 않습니다.
 퀵 메뉴를 표시하려면, 메뉴바의 메뉴를 Scan to Mobile 이외의 애플리케이션으로 변경하고 스캔을 다시 시도해 주십시오.

3. [Scan to Mobile] 설정을 변경합니다. (어떤 설정도 변경하지 않을 경우에는, 순서 4.로 진행합니다)

1. [Scan to Mobile] 아이콘 아래의 [설정] 을 클릭합니다.



⇒ [Scan to Mobile - 옵션] 윈도우가 표시됩니다.

2. 설정을 변경합니다.

[Scan to Mobile - 옵션] 윈도우에 대한 보다 자세한 내용은, ScanSnap Manager 도움말을 참조해 주십시오.

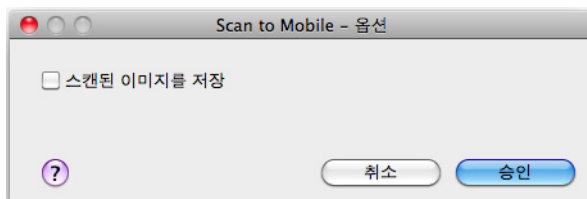

3. [Scan to Mobile - 옵션] 윈도우를 닫으려면 [승인] 버튼을 클릭합니다.

4. [Scan to Mobile] 아이콘을 클릭합니다.

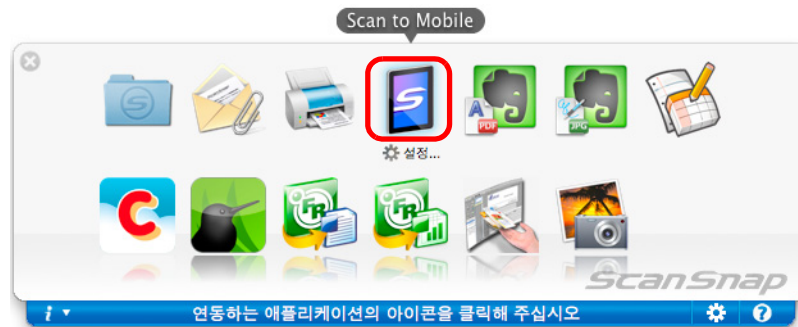

- 킷 메뉴가 표시될 때에는 스캔을 시작할 수 없습니다. ScanSnap Manager와 [Scan to Mobile]의 연동이 완료된 뒤, 다른 문서를 스캔하여 주십시오.
- 킷 메뉴가 표시될 때에는, 다른 애플리케이션을 사용하여 스캔 이미지의 이동, 삭제, 이름을 변경하지 마십시오.

⇒ [Scan to Mobile] 윈도우가 표시됩니다.

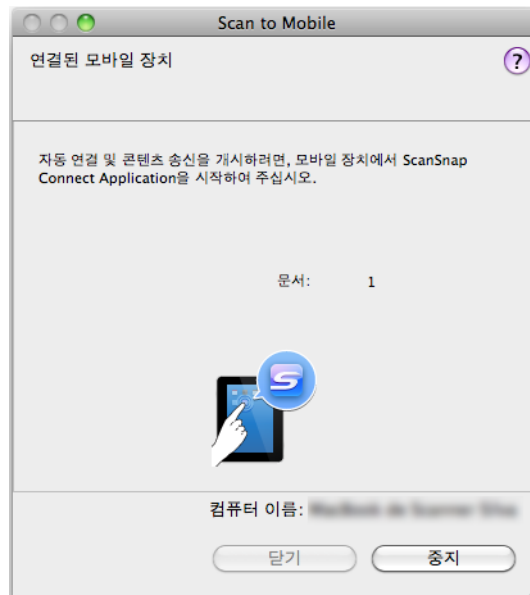

5. 사용하는 모바일 장치를 컴퓨터에 연결합니다.

사용하는 모바일 장치를 컴퓨터에 연결하는 방법에 대한 보다 자세한 내용은, ScanSnap Connect Application 사용 설명서 (iOS) 를 참조해 주십시오.

⇒ 연결이 개시되면, [Scan to Mobile] 윈도우가 나타나며 컴퓨터에 현재 연결된 모바일 장치가 표시됩니다. 그런 다음, 스캔 이미지는 모바일 장치로 송신됩니다.

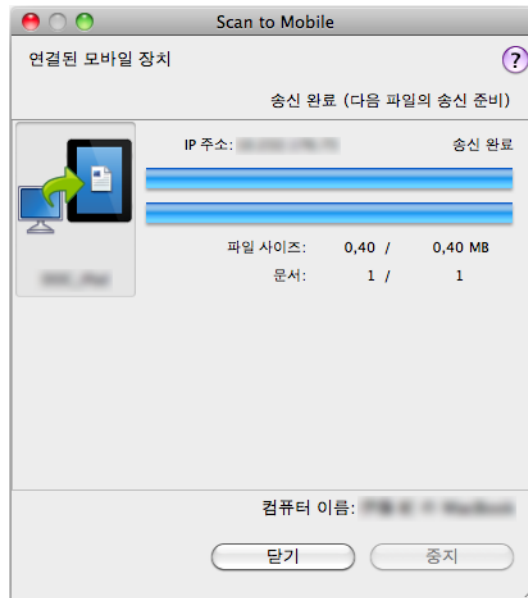

- [Scan to Mobile - 기본] 윈도우에서 [[송신] 버튼이 클릭될 때까지 대기] 윈도우를 선택하면, [Scan to Mobile] 윈도우에 [송신] 버튼이 표시됩니다. 모바일 장치로 이미지를 송신하려면 [송신] 버튼을 클릭합니다.
- 모바일 장치용 ScanSnap Connect Application의 특징 및 사용 방법에 대한 보다 자세한 내용은, ScanSnap Connect Application 사용 설명서 (iOS) 를 참조해 주십시오.

6. 스캔 이미지의 송신이 완료된 후, [Scan to Mobile] 윈도우를 닫으려면 [닫기] 버튼을 클릭합니다.



컴퓨터에서 모바일 장치의 연결을 해제하면 [Scan to Mobile] 윈도우는 자동으로 닫힙니다.

퀵 메뉴를 사용하지 않을 경우



퀵 메뉴를 사용하지 않으려면, ScanSnap 설정 윈도우에서 [퀵 메뉴의 사용] 체크상자의 선택을 해제하여야 합니다.
 퀵 메뉴를 사용하지 않는 스캔 실행 방법에 대한 보다 자세한 정보는, " [퀵 메뉴를 사용하지 않을 경우](#) " (260 페이지) 를 참조해 주십시오.

1. ScanSnap Manager 메뉴에서 [설정] 을 선택합니다.

ScanSnap Manager 메뉴에 대한 보다 자세한 내용은, " [ScanSnap Manager 메뉴](#) " (252 페이지) 을 참조해 주십시오.

⇒ ScanSnap 설정 윈도우가 표시됩니다.

2. [애플리케이션] 탭의 [애플리케이션] 팝업 메뉴에서 [Scan to Mobile] 을 선택합니다.

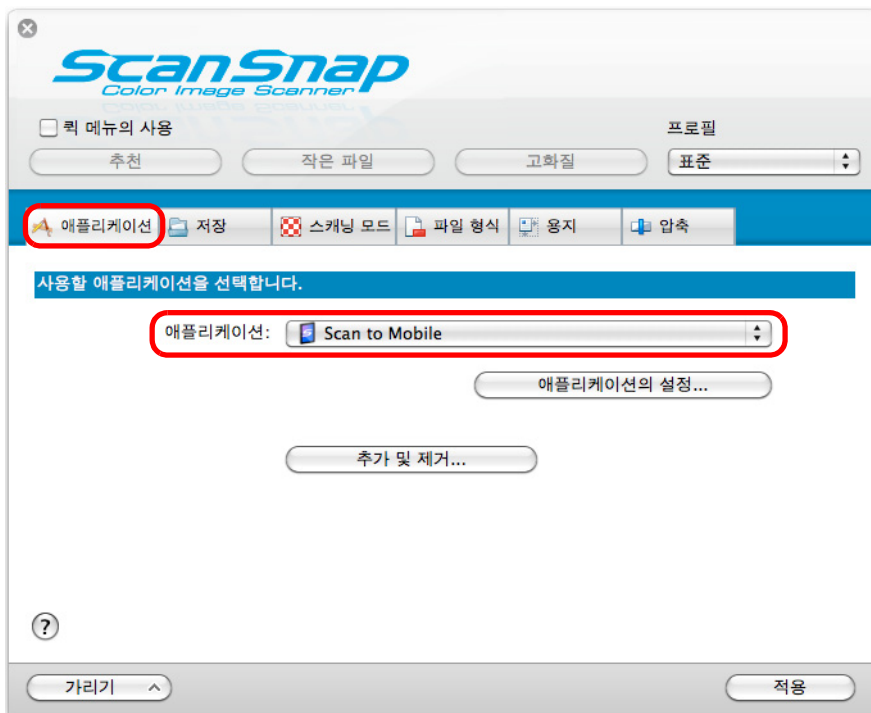

사용자 지정 설정을 프로필로 추가하는 경우, 다음 스캔 시부터 ScanSnap Manager 와 연동하는 애플리케이션을 [프로필] 팝업 메뉴 또는 프로필 메뉴에서 선택할 수 있습니다. 프로필 추가 방법에 대한 보다 자세한 내용은, " [프로필 관리](#) " (270 페이지) 을 참조해 주십시오.

3. [Scan to Mobile] 설정을 변경합니다. (어떤 설정도 변경하지 않을 경우에는, 순서 4.로 진행합니다)

1. [애플리케이션의 설정] 버튼을 클릭합니다.

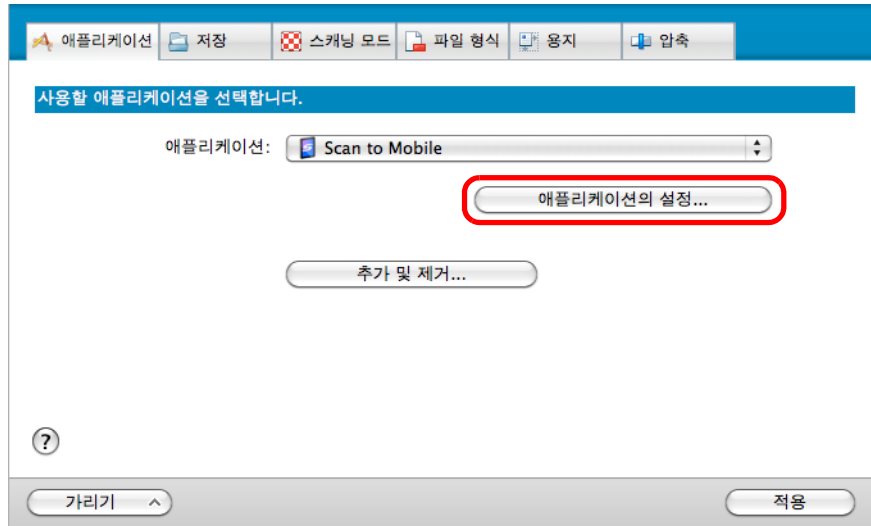

⇒ [Scan to Mobile - 옵션] 윈도우가 표시됩니다.

2. 설정을 변경합니다.

[Scan to Mobile - 옵션] 윈도우에 대한 보다 자세한 내용은, ScanSnap Manager 도움말을 참조해 주십시오.

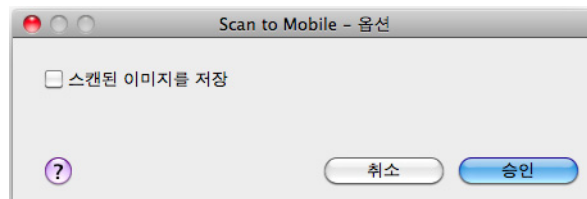

3. [Scan to Mobile - 옵션] 윈도우를 닫으려면 [승인] 버튼을 클릭합니다.

4. [적용] 버튼을 클릭합니다.

5. 좌측 상단 구석의 [X] 버튼을 클릭하여 ScanSnap 설정 윈도우를 닫습니다.

6. ScanSnap 에 문서를 올려 놓습니다.

문서 올려 놓기에 대한 보다 자세한 내용은, " 문서 올려 놓기 " (31 페이지) 를 참조해 주십시오.

7. ScanSnap 의 [Scan] 버튼을 눌러 스캔을 시작합니다.

⇒ 스캔이 완료되면 [Scan to Mobile] 윈도우가 컴퓨터에 표시됩니다.

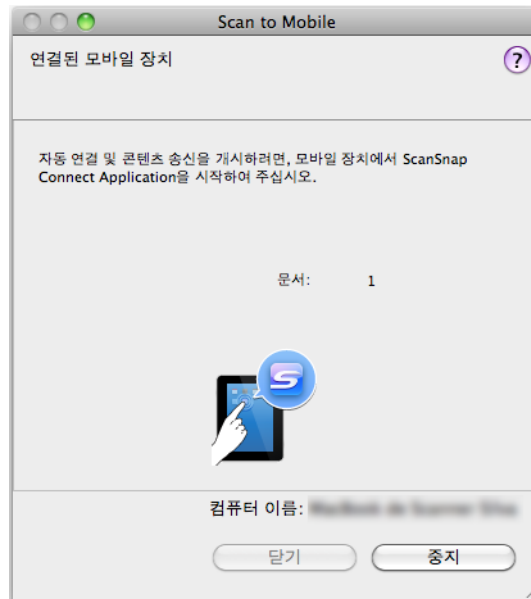

8. 사용하는 모바일 장치를 컴퓨터에 연결합니다.

사용하는 모바일 장치를 컴퓨터에 연결하는 방법에 대한 보다 자세한 내용은, ScanSnap Connect Application 사용 설명서 (iOS) 를 참조해 주십시오.

⇒ 연결이 개시되면, [Scan to Mobile] 윈도우가 나타나며 컴퓨터에 현재 연결된 모바일 장치가 표시됩니다. 그런 다음, 스캔 이미지는 모바일 장치로 송신됩니다.

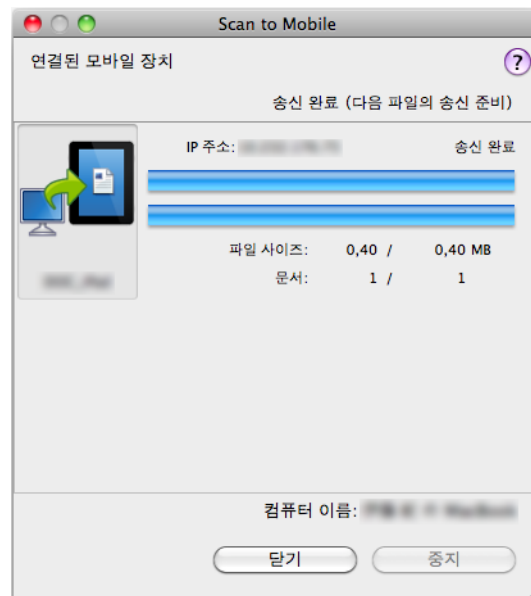



- [Scan to Mobile - 기본] 윈도우에서 [[송신] 버튼이 클릭될 때까지 대기] 윈도우를 선택하면, [Scan to Mobile] 윈도우에 [송신] 버튼이 표시됩니다. 모바일 장치로 이미지를 송신하려면 [송신] 버튼을 클릭합니다.
- 모바일 장치용 ScanSnap Connect Application의 특징 및 사용 방법에 대한 보다 자세한 내용은, ScanSnap Connect Application 사용 설명서 (iOS)를 참조해 주십시오.

9. 스캔 이미지의 송신이 완료된 후, [Scan to Mobile] 윈도우를 닫으려면 [닫기] 버튼을 클릭합니다.



컴퓨터에서 모바일 장치의 연결을 해제하면 [Scan to Mobile] 윈도우는 자동으로 닫힙니다.

기존 파일을 모바일 장치에 저장



모바일 장치용 ScanSnap Connect Application의 특징 및 사용 방법에 대한 보다 자세한 내용은, ScanSnap Connect Application 사용 설명서 (iOS)를 참조해 주십시오.

1. Finder에서 [응용 프로그램]을 선택하고 [ScanSnap] → [Scan to Mobile]을 더블 클릭합니다.

⇒ [Scan to Mobile] 윈도우가 표시됩니다.

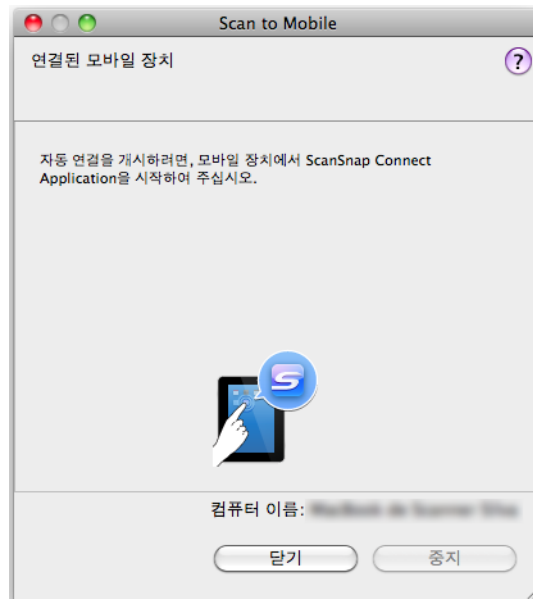

2. 사용하는 모바일 장치를 컴퓨터에 연결합니다.

사용하는 모바일 장치를 컴퓨터에 연결하는 방법에 대한 보다 자세한 내용은, ScanSnap Connect Application 사용 설명서 (iOS) 를 참조해 주십시오.

⇒ 연결이 개시되면, [Scan to Mobile] 윈도우가 나타나며 컴퓨터에 현재 연결된 모바일 장치가 표시됩니다.

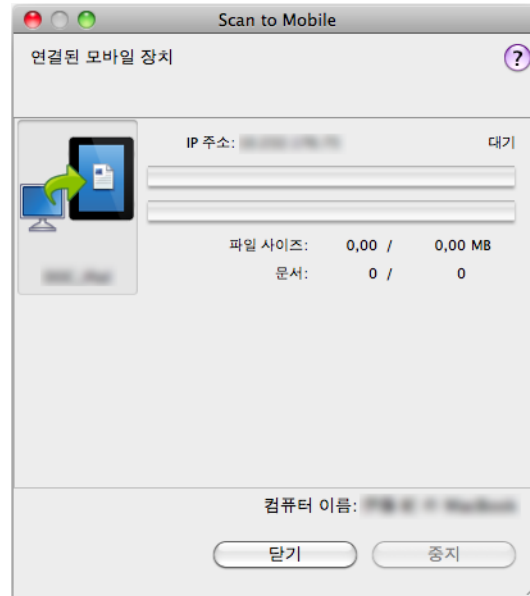

3. 메뉴바에서, [파일] → [열기] 를 선택합니다.

⇒ [열기] 윈도우가 표시됩니다.

4. 모바일 장치에 저장하려는 PDF 또는 JPEG 파일을 선택한 뒤 [열기] 버튼을 클릭합니다.

→ 파일이 컴퓨터에서 모바일 장치로 전송됩니다.

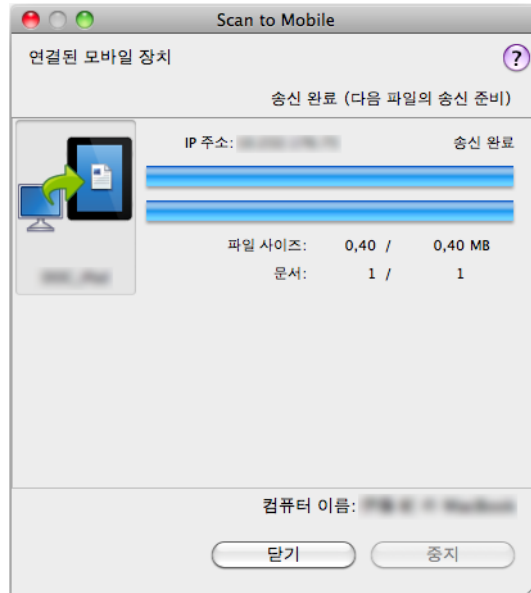

[Scan to Mobile - 기본] 윈도우에서 [[송신] 버튼이 클릭될 때까지 대기] 윈도우를 선택하면, [Scan to Mobile] 윈도우에 [Send] 버튼이 표시됩니다. 모바일 장치로 이미지를 송신하려면 [송신] 버튼을 클릭합니다.

5. 스캔 이미지의 송신이 완료된 후, [Scan to Mobile] 윈도우를 닫으려면 [닫기] 버튼을 클릭합니다.



컴퓨터에서 모바일 장치의 연결을 해제하면 [Scan to Mobile] 윈도우는 자동으로 닫힙니다.

ScanSnap 의 다양한 사용 방법

이 장에서는 ScanSnap 의 다양한 사용 방법에 대해서 설명하고 있습니다.

■ 문서의 단면만을 스캔

기본 설정으로, ScanSnap 은 양면 모드로 스캔합니다.
단면 스캔을 실행하기 위하여, 다음 순서대로 설정을 변경하여 주십시오.

1. ScanSnap Manager 메뉴에서 [설정] 을 선택합니다.

ScanSnap Manager 메뉴에 대한 보다 자세한 내용은, "[ScanSnap Manager 메뉴 \(252 페이지\)](#) 을 참조해 주십시오.

⇒ ScanSnap 설정 윈도우가 표시됩니다.

2. [애플리케이션] 탭의 [애플리케이션] 팝업 메뉴에서, [단면 스캔 (단면)] 을 선택합니다.

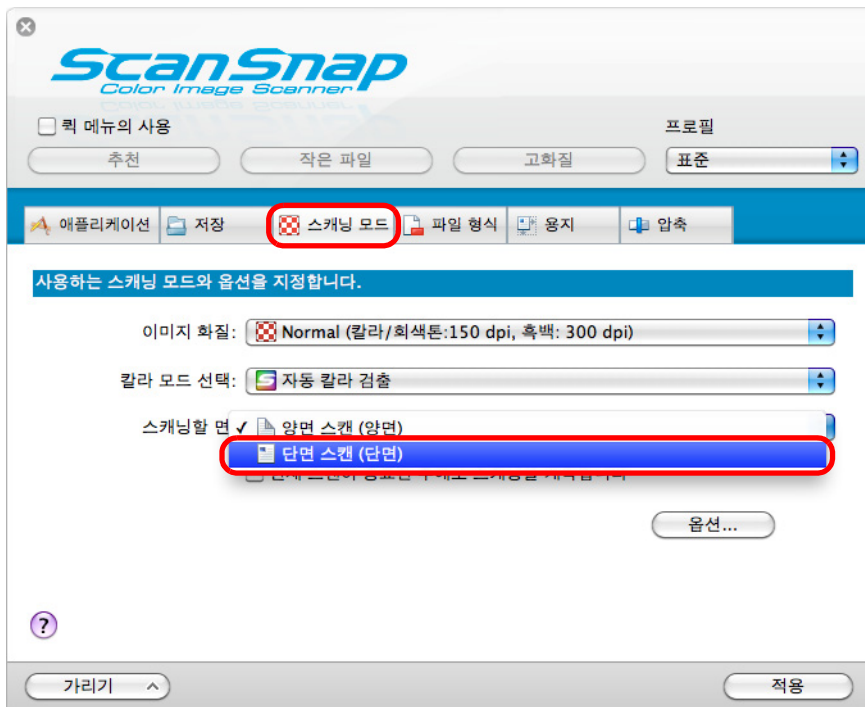

3. ScanSnap 설정 윈도우에서 [적용] 버튼을 클릭합니다.

4. 좌측 상단 구석의 [✕] 버튼을 클릭하여 ScanSnap 설정 윈도우를 닫습니다.

5. ScanSnap 에 문서를 올려 놓습니다.

문서 올려 놓기에 대한 보다 자세한 내용은, " 문서 올려 놓기 " (31 페이지) 를 참조해 주십시오.

6. ScanSnap 의 [Scan] 버튼을 눌러 스캔을 시작합니다.



ScanSnap Manager 메뉴에서 [단면 스캔] 을 선택하면, [스캐닝 모드] 탭의 [스캐닝 할 면] 에 [양면 스캔 (양면)] 을 지정하더라도 단면 모드로 스캔을 실행함다.

⇒ 문서의 스캔된 면의 이미지 데이터가 저장됩니다.

■ 흑백 또는 회색톤 모드에서 칼라 문서의 스캔

ScanSnap 설정 윈도우의 [스캐닝 모드] 탭에서 [칼라 모드 선택]에 [자동 칼라 검출]이 지정된 경우에는, ScanSnap Manager는 문서를 자동으로 칼라, 회색톤, 흑백으로 식별하여 식별된 칼라 모드로 저장합니다.

칼라 문서를 회색톤 또는 흑백으로 스캔하려면, 다음 순서대로 설정을 변경합니다.

1. ScanSnap Manager 메뉴에서 [설정]을 선택합니다.

ScanSnap Manager 메뉴에 대한 보다 자세한 내용은, "[ScanSnap Manager 메뉴 \(252 페이지\)](#)"을 참조해 주십시오.

⇒ ScanSnap 설정 윈도우가 표시됩니다.

2. [스캐닝 모드] 탭의 [칼라 모드 선택] 팝업 메뉴에서 [회색톤] 또는 [흑백]을 선택합니다.

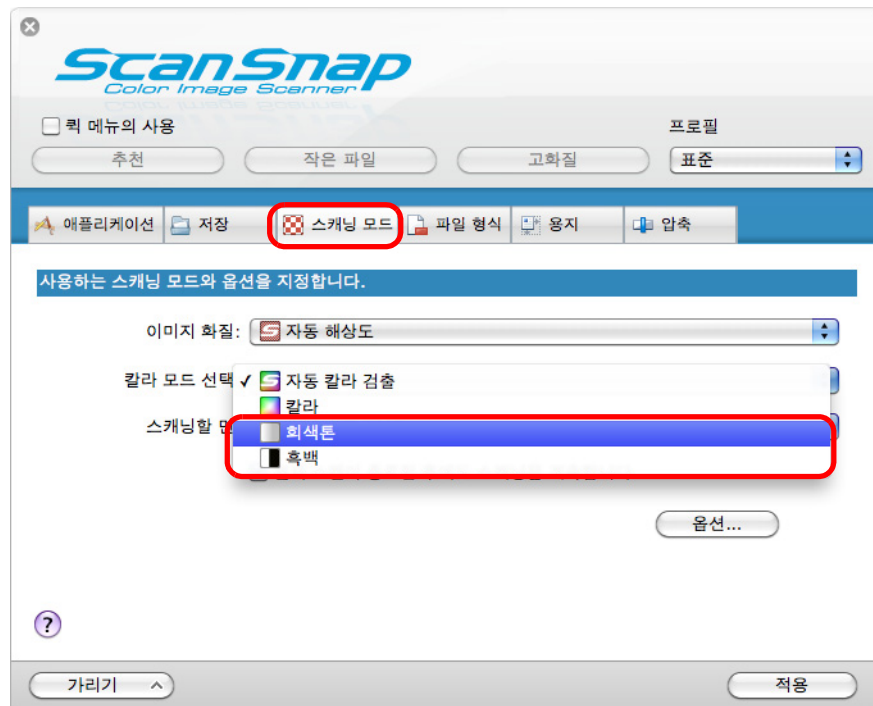

3. [적용] 버튼을 클릭합니다.

4. 좌측 상단 구석의 [X] 버튼을 클릭하여 ScanSnap 설정 윈도우를 닫습니다.

5. ScanSnap 에 문서를 올려 놓습니다.

문서 올려 놓기에 대한 보다 자세한 내용은, "[문서 올려 놓기](#)" (31 페이지) 를 참조해 주십시오.

6. ScanSnap 의 [Scan] 버튼을 눌러 스캔을 시작합니다.

⇒ 스캔 이미지가 회색톤 또는 흑백으로 저장됩니다.

■ 스캔된 이미지에서 빈 페이지를 제거하기

ScanSnap 은 스캔 이미지에서 빈 페이지를 자동으로 검출하여 삭제할 수 있습니다. 예를 들면, 양면 모드로 양면 및 단면 문서를 섞어서 스캔할 때, 이미지는 단면 문서의 뒷 면 (빈 페이지) 를 제외하여 생성됩니다.

빈 페이지를 삭제하려면 다음 순서대로 설정을 변경하여 주십시오.



- 다음 문서는 빈 페이지로 검출될 수 있습니다.
 - 적은 문자만을 포함하는 거의 빈 문서
 - 패턴, 선 또는 문자 없이 단색 (검정 포함) 으로만 이루어진 문서
 이런 문서를 스캔할 때에는, [빈 페이지를 자동으로 제거합니다] 체크상자의 선택을 해제하여 주십시오.
 스캔 문서를 삭제할 때에는 이미지 데이터에서 실수로 삭제된 페이지가 존재하는지 여부를 확인하여 주십시오.
- Cardiris 를 사용하는 경우에는 빈 페이지가 삭제되지 않습니다.

1. ScanSnap Manager 메뉴에서 [설정] 을 선택합니다.

ScanSnap Manager 메뉴에 대한 보다 자세한 내용은, "[ScanSnap Manager 메뉴 \(252 페이지\)](#) 을 참조해 주십시오.

⇒ ScanSnap 설정 윈도우가 표시됩니다.

2. [스캐닝 모드] 탭에서 [옵션] 버튼을 클릭합니다.

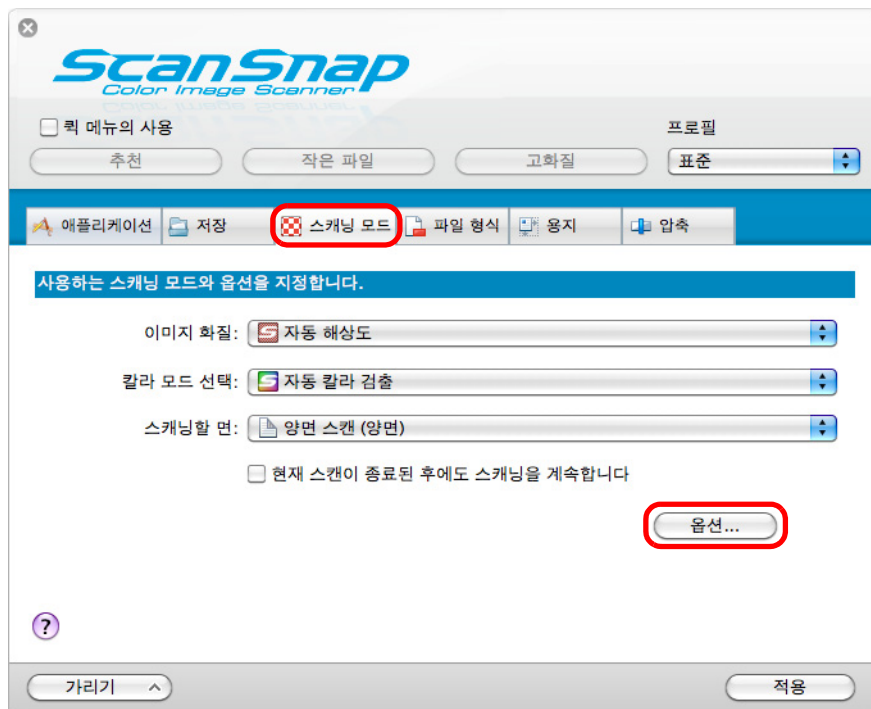

⇒ [읽기 모드 옵션] 윈도우가 표시됩니다.

3. [빈 페이지를 자동으로 제거합니다] 체크상자를 선택합니다.

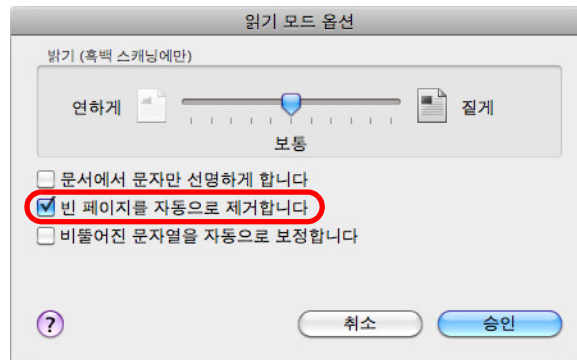

4. [읽기 모드 옵션] 윈도우를 닫으려면 [승인] 버튼을 클릭합니다.

5. ScanSnap 설정 윈도우에서 [적용] 버튼을 클릭합니다.

6. 좌측 상단 구석의 [X] 버튼을 클릭하여 ScanSnap 설정 윈도우를 닫습니다.

7. ScanSnap 에 문서를 올려 놓습니다.

문서 올려 놓기에 대한 보다 자세한 내용은, " 문서 올려 놓기 " (31 페이지) 를 참조해 주십시오.

8. ScanSnap 의 [Scan] 버튼을 눌러 스캔을 시작합니다.

⇒ 빈 페이지를 전부 제외한 스캔 이미지가 저장됩니다.

■ 기울어진 문자열 보정하기

기울어진 문자열이 있는 문서가 스캔되면, ScanSnap 은 문자열의 기울어짐을 감지하고 이 기울어짐을 보정합니다.

기울어진 문자열을 보정하려면 다음 순서대로 설정을 변경합니다.



- 기울어짐은 최대 +/-5 도까지 보정될 수 있습니다.
- 이 기능은 문서에 인쇄된 문자열을 기준으로 기울어짐을 보정하므로, 다음과 같은 타입의 문서인 경우 기울어진 문자열이 없어도 잘못 수정될 수 있습니다.
이 경우에는, [비틀어진 문자열을 자동으로 보정합니다] 체크상자의 선택을 해제하여 주십시오.
 - 문자간 또는 행간의 선단이 너무 좁거나, 문자가 서로 겹쳐 있을 때
 - 아웃라인 또는 장식이 많은 문자가 있는 문서
 - 문서에 사진 또는 그림이 너무 많거나 문자가 아주 적을 때
 - 무늬가 있는 배경에 문자가 있는 문서
예. 그림과 도표에 겹치는 문자
 - 문자가 드로잉처럼 여러 방향으로 인쇄된 문서
 - 긴 사선이 있는 문서
 - 손으로 직접 적은 문서
- 캐리어 시트로 스캔하는 경우에는 이 설정을 사용할 수 없습니다.



ScanSnap 설정 윈도우의 [용지] 탭에서 [용지 크기] 가 [자동 검출] 로 선택된 경우 이 설정에서 스캔할 때 문자열의 기울어짐이 항상 보정되므로 [비틀어진 문자열을 자동으로 보정합니다] 를 사용할 필요가 없습니다.

1. ScanSnap Manager 메뉴에서 [설정] 을 선택합니다.

ScanSnap Manager 메뉴에 대한 보다 자세한 내용은, "[ScanSnap Manager 메뉴 \(252 페이지\)](#)" 을 참조해 주십시오.

⇒ ScanSnap 설정 윈도우가 표시됩니다.

2. [스캐닝 모드] 탭에서 [옵션] 버튼을 클릭합니다.

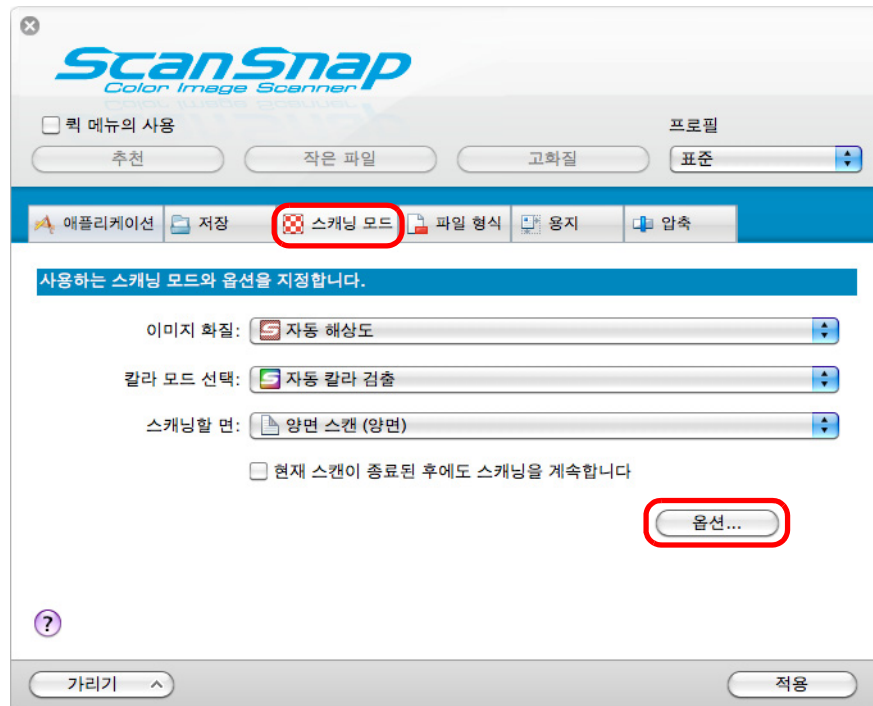

⇒ [읽기 모드 옵션] 윈도우가 표시됩니다.

3. [비뿔어진 문자열을 자동으로 보정합니다] 체크상자를 선택합니다.

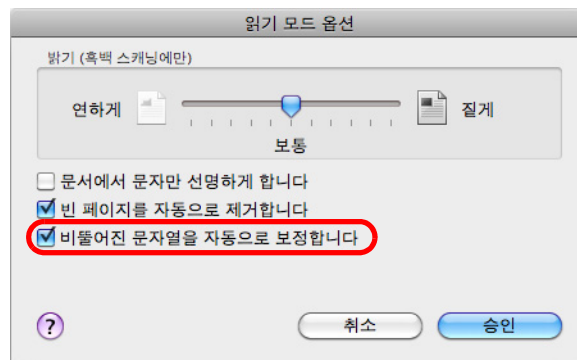

4. [읽기 모드 옵션] 윈도우를 닫으려면 [승인] 버튼을 클릭합니다.

5. ScanSnap 설정 윈도우에서 [적용] 버튼을 클릭합니다.

6. 좌측 상단 구석의 [X] 버튼을 클릭하여 ScanSnap 설정 윈도우를 닫습니다.

7. ScanSnap 에 문서를 올려 놓습니다.

문서 올려 놓기에 대한 보다 자세한 내용은, "[문서 올려 놓기](#)" (31 페이지) 를 참조해 주십시오.

8. ScanSnap 의 [Scan] 버튼을 눌러 스캔을 시작합니다.

⇒ 문자열의 기울어짐이 보정된 스캔 이미지가 저장됩니다.

■ 다른 너비 또는 길이를 가지는 문서의 스캔

다른 너비 또는 길이를 가지는 문서를 스캔할 수 있습니다.

다른 너비 또는 길이를 가지는 문서를 스캔하는 경우, 다음 순서대로 설정을 변경하여 주십시오.

1. ScanSnap Manager 메뉴에서 [설정] 을 선택합니다.

ScanSnap Manager 메뉴에 대한 보다 자세한 내용은, "[ScanSnap Manager 메뉴](#) " (252 페이지) 을 참조해 주십시오.

⇒ ScanSnap 설정 윈도우가 표시됩니다.

2. [용지] 탭에서 [용지 크기] 에 [자동 검출] 을 선택합니다.



3. [복수 급지 감지] 에 [길이 확인] 이외의 항목을 선택하여 주십시오.

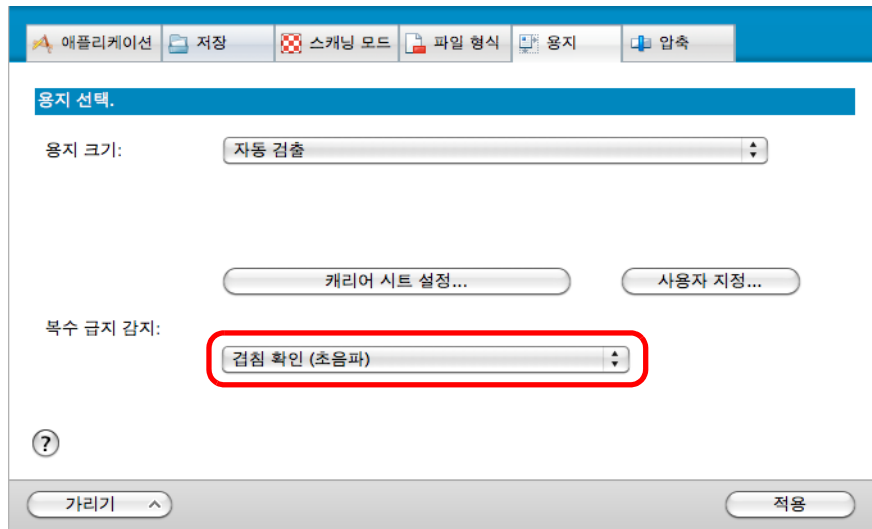

 [길이 확인] 을 선택한 상태로 다른 너비 또는 길이의 문서를 스캔할 때 문서는 복수 급지로 검출되며 스캔을 실행하지 못할 수 있습니다. 동일한 문서에서 레터 및 A4 크기를 함께 스캔하는 경우에는 복수 급지 검출의 원인이 되지 않으므로 주의하여 주십시오.

4. ScanSnap 설정 윈도우에서 [적용] 버튼을 클릭합니다.

5. 좌측 상단 구석의 [X] 버튼을 클릭하여 ScanSnap 설정 윈도우를 닫습니다.

6. ScanSnap 에 문서를 올려 놓습니다.

1. 문서의 가장자리를 정렬합니다.

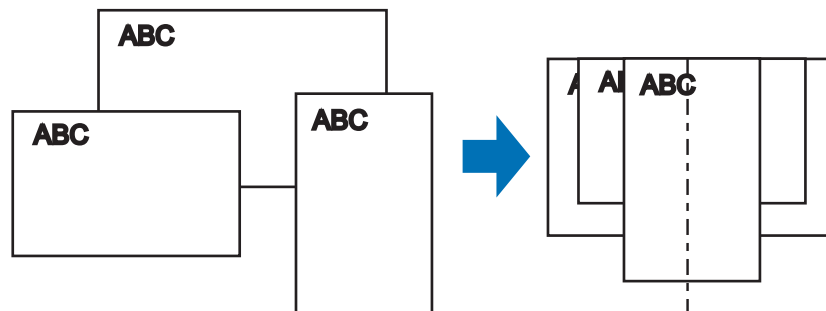

2. ADF 용지 쉼트의 중앙에 문서를 위치시킵니다.

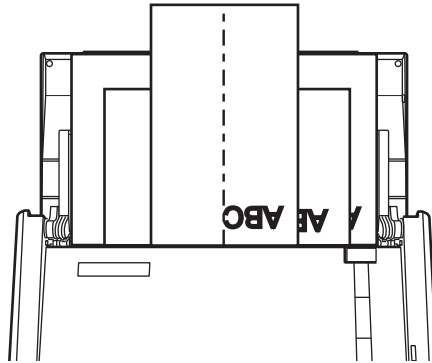

- 모든 문서가 픽 롤러 위에 위치하는지 여부를 확인하여 주십시오. 그렇지 않으면, 일부 문서가 선택되지 않을 수 있습니다.

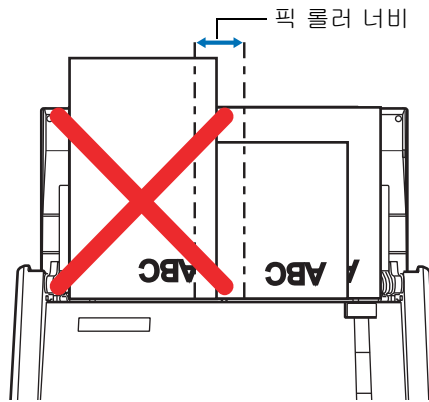

- 문서의 가장 넓은 너비를 기준으로 사이드 가이드를 조정합니다.
- 사이드 가이드를 통하여 직접 ADF 용지 쉼트 (커버) 에 이동할 수 없는 작은 문서를 올려 놓을 때에는 주의를 기울여 주십시오. 문서가 스캔 도중 기울어질 경우, 스캔 이미지 데이터의 품질이 낮아지거나 (이미지 데이터의 일부를 손실하거나 / 얼은 선이 생김) 스캔 이미지 데이터는 원본과 다른 크기로 출력될 수 있습니다. 문서를 바르게 스캔하는 것이 어려울 경우, 문서를 몇 개의 다발 또는 동일한 너비의 문서로 분류하거나 연속 스캐닝을 사하도록 권장합니다.
- 사이드 가이드로 보호되지 않은 문서는 용지 걸림의 원인이 될 수 있습니다.

7. ScanSnap 의 [Scan] 버튼을 눌러 스캔을 시작합니다.

⇒ 스캔 이미지가 원본 문서 크기로 저장됩니다.

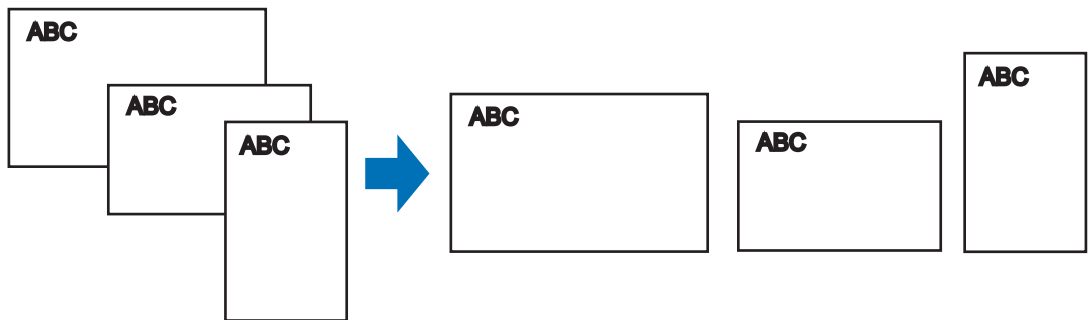

문서가 기울어져 스캔된 경우, 이미지가 원본 크기로 출력되지 않을 수 있습니다.

■ A4/ 레터보다 큰 문서를 스캐닝

A3, 11 × 17 인치 및 B4 크기와 같이 A4/ 레터 크기보다 큰 문서는 캐리어 시트를 사용하여 스캔할 수 있습니다. 문서를 반으로 접어서 양면 모드로 스캔면, 2 면의 이미지가 한개의 이미지로 병합됩니다.



[비뿔어진 문자열을 자동으로 보정합니다] 체크상자는 사용할 수 없습니다. (ScanSnap 설정 윈도우에서 [스캐닝 모드] 탭 → [옵션])



A4/ 레터 크기보다 작은 문서일 경우도 각각의 이미지 데이터를 하나의 이미지로 저장할 수 있습니다.

1. ScanSnap Manager 메뉴에서 [설정] 을 선택합니다.

ScanSnap Manager 메뉴에 대한 보다 자세한 내용은, "[ScanSnap Manager 메뉴 \(252 페이지\)](#) 을 참조해 주십시오.

⇒ ScanSnap 설정 윈도우가 표시됩니다.

2. [용지] 탭의, [용지 크기] 에서 [자동 검출] 을 선택한 다음, [캐리어 시트 설정] 버튼을 클릭합니다.



⇒ [캐리어 시트 설정] 윈도우가 표시됩니다.

3. [다른 이름으로 저장] 에서 [2 페이지를 펼친 한 개의 이미지] 를 선택하고 [승인] 버튼을 클릭합니다.

캐리어 시트 설정에 대한 보다 자세한 내용은, ScanSnap Manager 도움말을 참조해 주십시오.

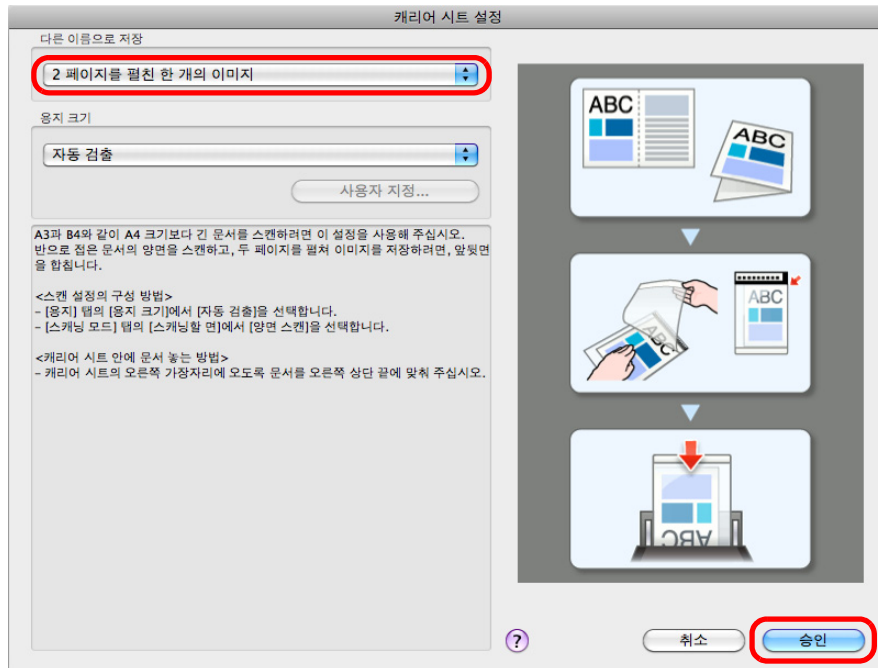

4. [스캐닝 모드] 탭의 [스캐닝할 면] 팝업 메뉴에서, [양면 스캔 (양면)] 을 선택하고 [적용] 버튼을 클릭합니다.

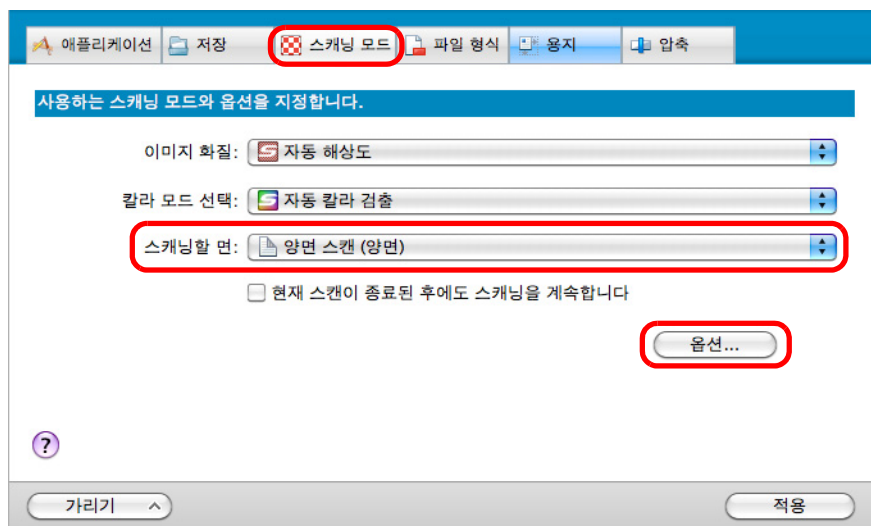

[스캐닝 모드] 탭의 [스캐닝할 면] 팝업 메뉴에서, [단면 스캔 (단면)] 을 선택하면 ScanSnap은 [2 개의 분리 이미지 (앞과 뒤)] 모드에서 단면 스캔을 행할 때와 동일한 결과를 출력합니다.

5. 좌측 상단 구석의 [X] 버튼을 클릭하여 ScanSnap 설정 윈도우를 닫습니다.

6. 캐리어 시트에 문서를 올려 놓습니다.

1. 스캔할 면이 바깥쪽을 향하도록 문서를 반으로 접습니다.
꼭 눌러 접고 주름이 생기지 않도록 편편하게 펴니다.

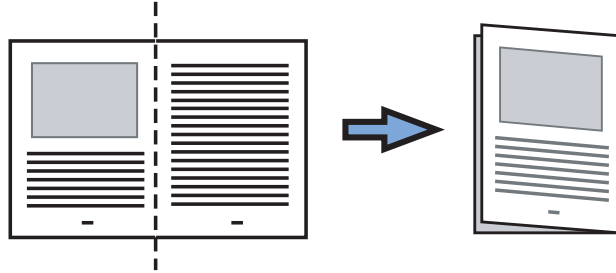

2. 캐리어 시트를 열고 문서를 고정시킵니다.
문서가 캐리어 시트의 우측 상단 구석에 오도록 문서의 접은 부분을 캐리어 시트의 우측 가장자리에 맞추어 올려 놓습니다.

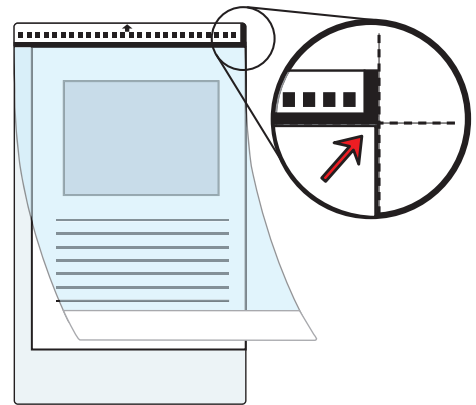

캐리어 시트의 앞면에는 오른쪽 상단 구석에 두꺼운 세로 줄무늬가 있습니다.

7. 화살표 방향으로 가장자리의 검정 및 흰색 패턴 끝을 맞추어 위치 시킵니다.

캐리어 시트가 기울어지는 것을 방지하기 위해 사이드 가이드로 보호합니다.

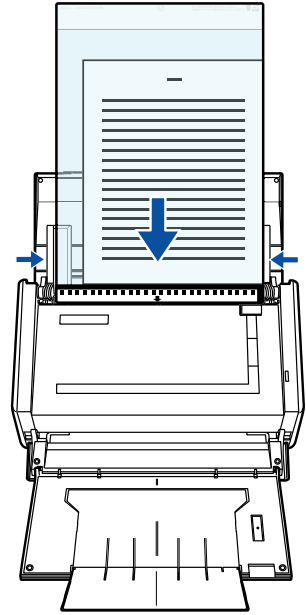

8. ScanSnap 의 [Scan] 버튼을 눌러 스캔을 시작합니다.

⇒ 문서의 양면이 스캔되며, 한 개의 펼쳐진 이미지로 저장됩니다.

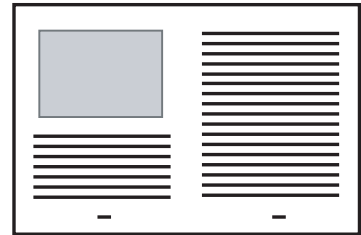

- 이미지의 앞뒷면에 줄 또는 간격이 생길 수 있습니다. 또한 너무 얇은 용지를 스캔하면, 이미지 데이터가 대각선으로 기울어질 수 있습니다. 이러한 증상은 다음을 실행하여 향상시킬 수 있습니다.
 - 문서를 깔끔하게 접어 주십시오.
 - 캐리어 시트의 내부에 문서를 올려 놓을 때 캐리어 시트의 가장자리와 문서의 상단을 바르게 정렬하여 주십시오.
- [캐리어 시트 설정] 윈도우의 [용지 크기]에 [자동 검출]이 지정되면, 같은 팝업 메뉴에서 사용 가능한 표준 크기 (A3, B4 또는 11 × 17 인치)에 가장 적합한 크기가 자동으로 선택됩니다. 문서에 따라 이미지의 크기가 원본 문서보다 작아질 수 있습니다.

예 : 콘텐츠가 A4 크기의 중심에 오도록 인쇄된 A3 크기 문서를 스캔할 때, 이미지 데이터는 B4 크기로 출력됩니다. *

스캔 이미지를 원본 크기로 출력하려면, [용지 크기] 팝업 메뉴에서 문서 크기를 지정합니다.
- 문서의 접은 부분의 이미지 데이터의 일부가 손실될 수 있습니다. 이 경우, 문서의 상단이 캐리어 시트의 가장자리에서 1 mm 정도 안쪽으로 들어오도록 올려 놓아 주십시오.

■ 사진 및 스크랩 등의 문서 스캔하기

스크랩과 같은 직접 올려 놓기 어려운 사진 및 비정형 크기의 문서를 스캔할 때에는 캐리어 시트를 사용하여 문서를 스캔할 수 있습니다.

사진 및 비정형 모양의 문서를 스캔하려면, 다음의 순서에 따라서 설정을 변경합니다.



[비뿔어진 문자열을 자동으로 보정합니다] 체크상자는 사용할 수 없습니다. (ScanSnap 설정 윈도우에서 [스캐닝 모드] 탭 → [옵션])

1. ScanSnap Manager 메뉴에서 [설정] 을 선택합니다.

ScanSnap Manager 메뉴에 대한 보다 자세한 내용은, "[ScanSnap Manager 메뉴](#) " (252 페이지) 을 참조해 주십시오.

⇒ ScanSnap 설정 윈도우가 표시됩니다.

2. [용지] 탭의, [용지 크기] 에서 [자동 검출] 을 선택한 다음, [캐리어 시트 설정] 버튼을 클릭합니다.



⇒ [캐리어 시트 설정] 윈도우가 표시됩니다.

3. [다른 이름으로 저장] 에서 [2 개의 분리 이미지 (앞과 뒤)] 를 선택하고 [승인] 버튼을 클릭합니다.

캐리어 시트 설정에 대한 보다 자세한 내용은, ScanSnap Manager 도움말을 참조해 주십시오.

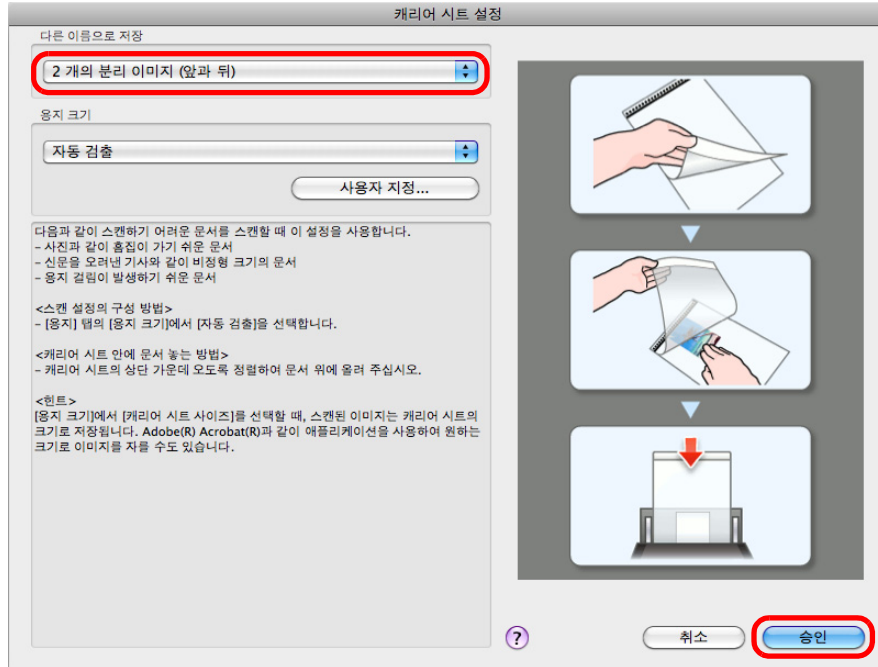

4. ScanSnap 설정 윈도우에서 [적용] 버튼을 클릭합니다.

5. 좌측 상단 구석의 [X] 버튼을 클릭하여 ScanSnap 설정 윈도우를 닫습니다.

6. 캐리어 시트에 문서를 올려 놓습니다.

캐리어 시트를 열고 문서의 상단이 캐리어 시트의 상단 중앙에 오도록 올려 놓습니다.

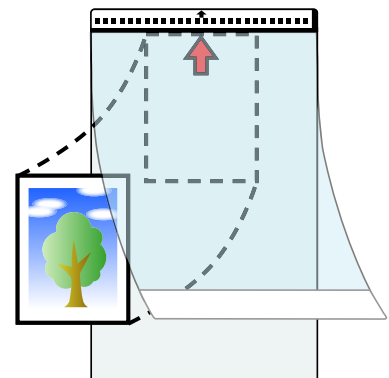

7. 화살표 방향으로 가장자리의 검정 및 흰색 패턴 끝을 맞추어 위치 시킵니다.

문서의 뒷면이 앞으로 오도록 설정합니다.

캐리어 시트가 기울어지는 것을 방지하기 위해 사이드 가이드로 보호합니다.

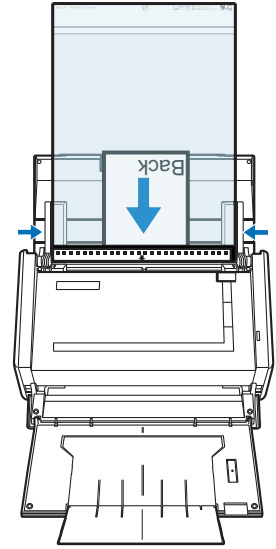

8. ScanSnap 의 [Scan] 버튼을 눌러 스캔을 시작합니다.

⇒ 스캔 이미지가 저장됩니다.



- 스캔 이미지는 [캐리어 시트 설정] 윈도우의 [용지 크기] 팝업 메뉴에서 지정 된 크기의 용지 중앙에 출력됩니다.
- [캐리어 시트 설정] 윈도우의 [용지 크기] 에 [자동 검출] 이 지정되면, 같은 팝업 메뉴에서 사용 가능한 표준 크기 (A3, B4 또는 11×17 인치) 에 가장 적합한 크기가 자동으로 선택됩니다.
스캔 문서에 따라 이미지 크기가 원본 문서보다 작아지거나, 이미지 일부가 손실될 수 있습니다.
예 : A5 크기 이미지가 중앙에 인쇄된 A4 크기 문서를 스캔하는 경우, 이미지 데이터는 A5 크기로 출력됩니다.
스캔 이미지를 원본 크기로 출력하려면, [용지 크기] 팝업 메뉴에서 문서 크기를 지정합니다.



다음 경우에서 스캔을 실행할 때에는 문서 뒷면에 백지 (흰색) 를 올려 주십시오.

- 스캔 이미지가 올바른 사이즈로 저장되지 않음 ([캐리어 시트 설정] 윈도우의 [용지 크기] 에서 [자동 검출] 이 선택된 경우)
- 스캔 이미지의 가장자리에 그림자가 생김
- 독특한 형태로 자른 문서의 테두리에 검은 선이 표시됨

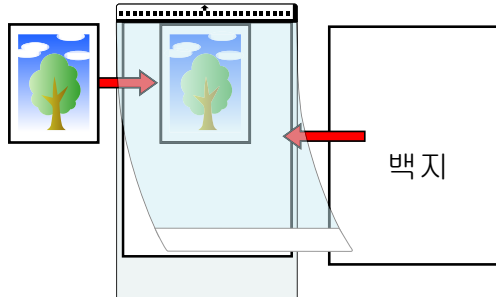

■ 긴 페이지 스캐닝

긴 페이지는 최대 863 mm 까지 스캔할 수 있습니다.
긴 페이지의 스캔 방법은 다음과 같습니다.

1. ScanSnap 에 문서를 올려 놓습니다.

문서 올려놓기에 대한 보다 자세한 내용은 "[문서의 스캔](#)" (28 페이지) 를 참조해 주십시오.



- 긴 페이지 문서는 한 번에 한 장씩 ADF 용지 쉼트 (커버) 에 올려 놓아 주십시오.
- 긴 페이지를 스캔하는 경우, 다음 주의사항을 따라 주십시오.

올려 놓기

문서가 ADF 용지 쉼트 (커버) 에서 떨어지지 않도록 손으로 받아 주십시오.

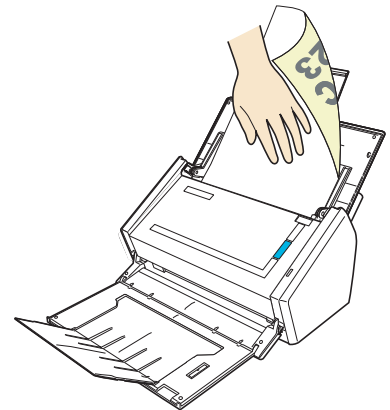

제거하기

스태커 주변에 충분한 공간을 확보하고, 배출된 종이 스택에서 떨어지지 않도록 주의하여 주십시오.

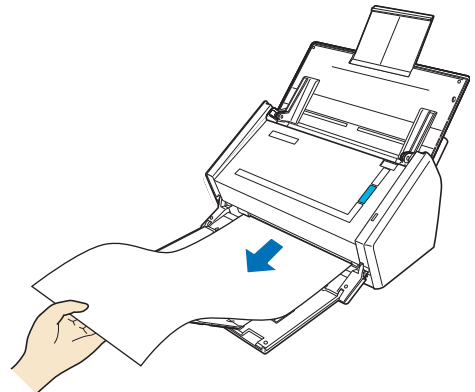

2. 파란색으로 깜박일 때까지 ScanSnap 의 [Scan] 버튼을 3 초 이상 누릅니다.

⇒ 스캔을 시작합니다.



용지의 첫 장을 긴 페이지로 스캔하고 연속해서 스캔을 하는 경우에는, 다음 문서 또한 긴 페이지로 스캔됩니다.



- ScanSnap 설정 윈도우의 [스캐닝 모드] 탭에서 [이미지 화질] 팝업 메뉴에 [Excellent] 가 선택되면, 다음과 같은 오류 메시지가 표시되며 긴 문서의 스캔을 실행할 수 없습니다.

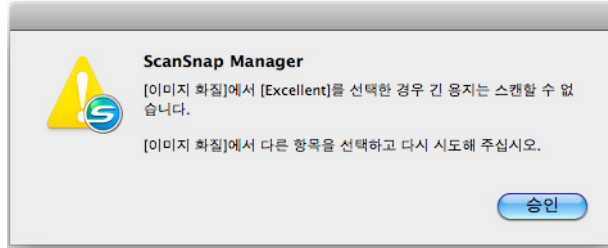

- 긴 페이지 스캐닝을 실행하면 현재 설정은 무시되며 다음 설정이 사용됩니다.
 - 복수 급지 검출 : 무효
 - 용지 크기 : 자동 검출

■ 스캔 이미지를 여러 개의 PDF 파일로 나눠 저장하기

ScanSnap 은 스캔 이미지를 지정된 페이지 수에 따라 각각의 PDF 파일로 나눠 저장할 수 있습니다. 예를 들어, 정형 크기의 전표를 한 번에 스캔하고 한 씩 PDF 파일로 저장할 수 있습니다.

이미지 데이터를 여러 개의 PDF 파일을 나눠 저장하려면, 다음 순서대로 설정을 변경합니다.

1. ScanSnap Manager 메뉴에서 [설정] 을 선택합니다.

ScanSnap Manager 메뉴에 대한 보다 자세한 내용은, "[ScanSnap Manager 메뉴 \(252 페이지\)](#)" 을 참조해 주십시오.

⇒ ScanSnap 설정 윈도우가 표시됩니다.

2. [파일 형식] 탭의 [파일 형식] 팝업 메뉴에서, [PDF (*.pdf)] 를 선택하고, [옵션] 버튼을 클릭합니다.

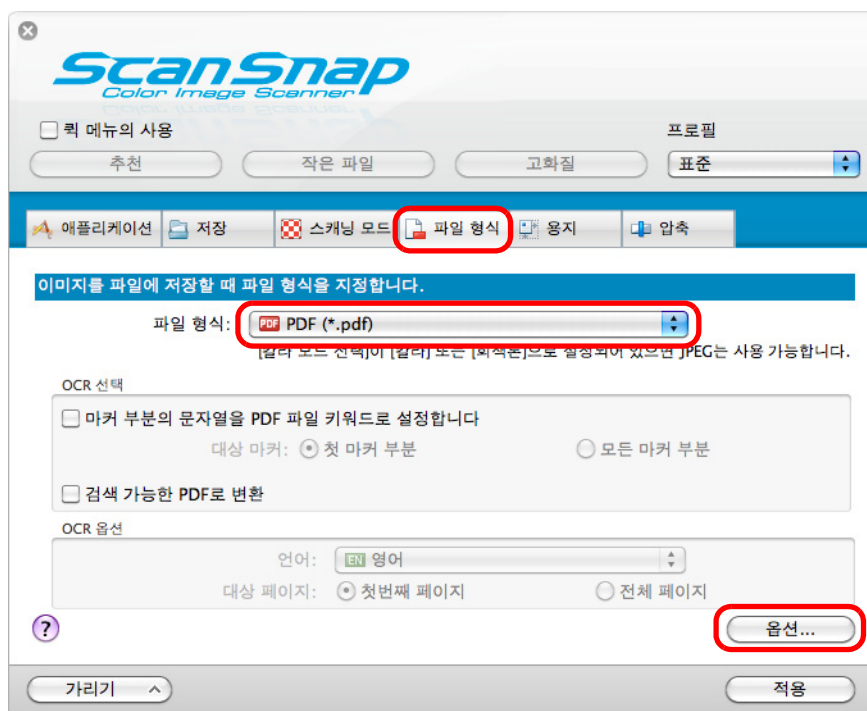

⇒ [PDF 파일 형식 옵션] 윈도우가 표시됩니다.

3. [설정 페이지마다 PDF 파일을 만듭니다 (n) 페이지] 를 선택하고, 페이지 수를 입력합니다.

지정된 페이지 수에 따라 스캔을 실행할 때마다 PDF 파일이 한 개씩 작성됩니다.

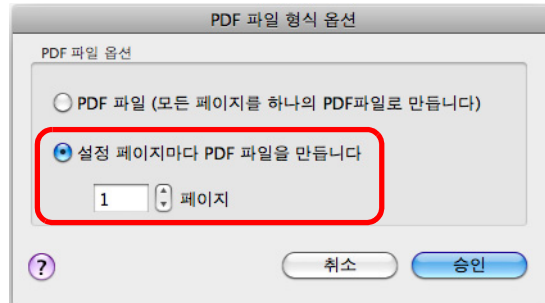

양면 모드에서, 2 페이지 (앞 / 뒤) 가 각 문서로 작성됩니다.

[읽기 모드 옵션] 윈도우 ([스캐닝 모드] 탭 → [옵션] 버튼)에서 [빈 페이지를 자동으로 제거합니다] 체크상자를 선택할 경우 빈 페이지가 삭제되면 본 문서와 스캔 이미지의 페이지 번호는 달라지게 됩니다. 원본 페이지 순서를 유지하려면 이 체크상자의 선택을 해제하여 주십시오.

4. [PDF 파일 형식 옵션] 윈도우를 닫으려면 [승인] 버튼을 클릭합니다.

5. ScanSnap 설정 윈도우에서 [적용] 버튼을 클릭합니다.

6. 좌측 상단 구석의 [✕] 버튼을 클릭하여 ScanSnap 설정 윈도우를 닫습니다.

7. ScanSnap 에 문서를 올려 놓습니다.

문서 올려 놓기에 대한 보다 자세한 내용은, "[문서 올려 놓기](#)" (31 페이지) 를 참조해 주십시오.

8. ScanSnap 의 [Scan] 버튼을 눌러 스캔을 시작합니다.

⇒ 순서 3.에서 지정된 페이지 수에 맞게 스캔을 실행할 때마다, PDF 파일이 한 개씩 작성됩니다.

■ 검색 가능한 PDF 파일 작성하기

ScanSnap 은 스캔 이미지를 자동으로 텍스트 인식하여 검색 가능한 PDF 파일로 작성할 수 있습니다.

검색 가능한 PDF 파일로 작성하려면, 다음의 순서에 따라서 설정을 변경합니다.

1. ScanSnap Manager 메뉴에서 [설정] 을 선택합니다.

ScanSnap Manager 메뉴에 대한 보다 자세한 내용은, "[ScanSnap Manager 메뉴 \(252 페이지\)](#) 을 참조해 주십시오.

⇒ ScanSnap 설정 윈도우가 표시됩니다.

2. [파일 형식] 탭의 [파일 형식] 팝업 메뉴에서 [PDF (*.pdf)] 를 선택합니다.

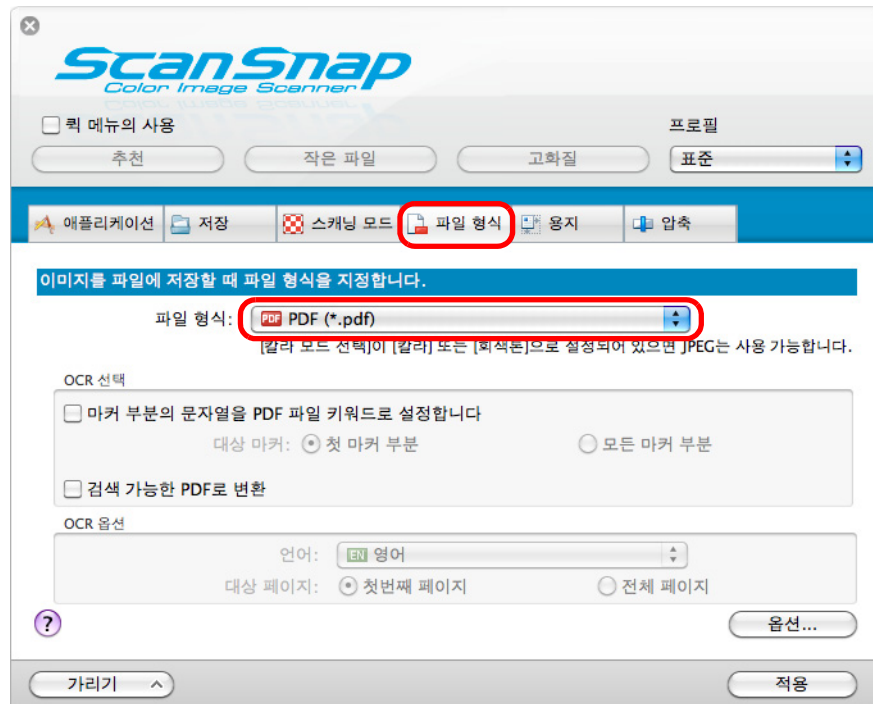

ScanSnap 설정 윈도우에서 [스캐닝 모드] 탭의 [이미지 화질] 에서 [Super Fine] 또는 [Fine] 을 선택할 것을 권장합니다.

3. [검색 가능한 PDF 로 변환] 체크상자를 선택합니다.

⇒ 다음 메시지가 표시됩니다.

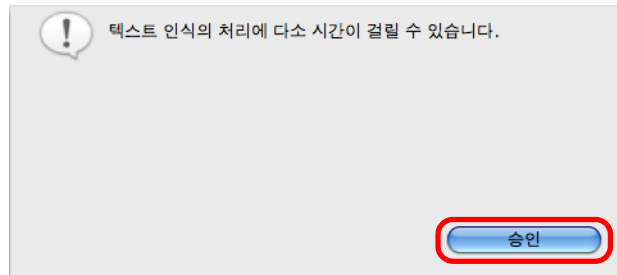

⇒ 윈도우를 닫으려면 [승인] 버튼을 클릭합니다.

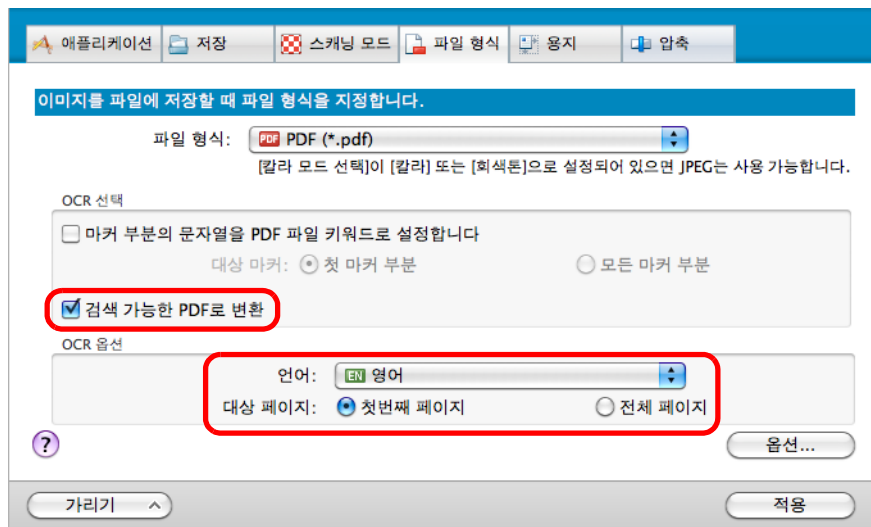

- 언어
언어를 선택합니다. 일본어, 영어, 프랑스어, 독일어, 이탈리아어, 스페인어, 한국어, 러시아어와 포르투갈어를 선택할 수 있습니다.
- 대상 페이지
첫 페이지만 텍스트를 인식하려면 [첫번째 페이지] 를 선택하고, 모든 페이지를 인식하려면 [전체 페이지] 를 선택합니다.

4. [적용] 버튼을 클릭합니다.

5. 좌측 상단 구석의 [✕] 버튼을 클릭하여 ScanSnap 설정 윈도우를 닫습니다.

6. ScanSnap 에 문서를 올려 놓습니다.

문서 올려 놓기에 대한 보다 자세한 내용은, " 문서 올려 놓기 " (31 페이지) 를 참조해 주십시오.

7. ScanSnap 의 [Scan] 버튼을 눌러 스캔을 시작합니다.

⇒ 스캔 이미지에서 텍스트 인식을 실행하고, 검색 가능한 PDF 파일로 저장합니다.



- 순서 3.에서 이 설정을 유효로 하면, 사용하는 컴퓨터의 시스템 환경에 따라서 텍스트 인식 처리에 다소 시간이 걸립니다.
- 다음 타입의 문서 (문자) 는 올바르게 인식되지 않을 수 있습니다.
이 경우, [칼라 모드 선택] 의 설정을 변경하거나, [이미지 화질] 에서 높은 해상도를 지정하면 보다 나은 텍스트 인식 결과를 얻을 수 있습니다.
 - 손으로 직접 적은 문서
 - 작은 문자를 포함하고 있고, 낮은 해상도로 스캔된 문서
 - 비뚤어진 문서
 - 지정된 언어 이외의 언어로 적힌 문서
 - 이탤릭체 문자로 적혀진 텍스트를 포함한 문서
 - 윗첨자 / 아랫첨자와 복잡한 수학 표현을 포함한 문서
 - 불균일한 색상의 배경 위에 문자가 있는 문서
예. 그늘진 문자
 - 장식이 많은 문자가 있는 문서
예. 장식 문자 (엠보싱 / 윤곽선 처리)
 - 무늬가 있는 배경에 문자가 있는 문서
예. 그림과 도표에 겹치는 문자
 - 많은 문자가 밀줄 또는 테두리를 포함하는 문서
- 이러한 문서의 인식 처리에는 시간이 더 걸립니다.
 - 복잡한 레이아웃의 문서
 - 텍스트 이외의 정보를 포함하고 있는 문서
예. 어두운 배경이 있는 텍스트
- 세로 텍스트는 Adobe Acrobat 로 검색이 가능하지만, Spotlight 또는 미리보기로는 검색할 수 없습니다.

■ PDF 파일에 키워드를 자동 설정하기

흑백 문서일 경우 문자열 (예. 페이지 서두, 타이틀 등)을 키워드로 설정할 수 있으며, PDF 파일 검색에 사용할 수 있습니다.

수성 형광펜을 사용하여 키워드로 설정하고 싶은 문자열을 마커하고 문자를 완전히 커버합니다.

스캔을 실행할 때 마커된 문자열은 인식되고, PDF 파일에 키워드를 설정합니다.

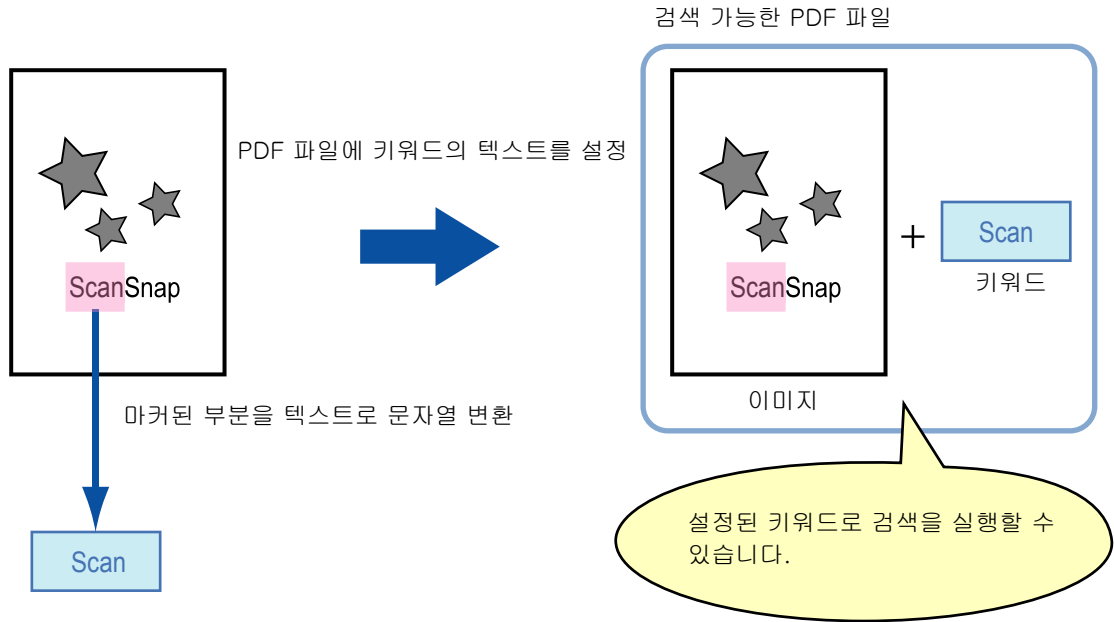

다음 방법으로 흑백 문서를 마커합니다.

- 일반 형광펜이면 어떤 것이든 사용 가능 합니다.
권장하는 형광펜의 색상과 두께는 다음과 같습니다.

| 핑크 | 노랑 | 파랑 | 녹색 |
|----|----|----|----|
| | | | |

- 문자열에 마커를 곧게 그어 주십시오.
- 지원되는 마커 범위는 다음과 같습니다.
최소 : 3 mm (짧은 쪽) × 10 mm (긴 쪽)
최대 : 20 mm (짧은 쪽) × 150 mm (긴 쪽)
- 한 페이지에는 한 가지 색상만 사용해 주십시오.
- 마커할 때 문자열 전체가 커버되었는지 확인하여 주십시오.
마커 전체 색상이 균일하도록 그어 주십시오.

| 좋은 예 : | 나쁜 예 1: (전체 부분이 커버되지 않음) | 나쁜 예 2: (색상이 균일하지 않음) |
|--------|-----------------------------|--------------------------|
| | | |

- 색상은 한 페이지에 10 개 이하로 마커하여 주십시오.



- 다음 문서는 마커된 부분이 인식되지 않으며 키워드로 설정할 수 없습니다.
 - 카탈로그 또는 팜플렛과 같은 칼라 문서
 - 마커에 2 색 이상의 색상을 사용한 문서
 - 마커 이외의 색상을 포함하는 문서 (형광펜 이외의 펜을 사용하거나 더럽혀진 문서)
 - 한 페이지에 너무 많은 부분이 마커된 문서
- 다음과 같이 마커된 문자열은 키워드로서 설정될 수 없습니다.
 - 마커된 부분 크기가 지원 범위 밖일 때
 - 마킹이 일정하지 않을 때 (예. 기울어짐)
 - 여러 개의 마커된 부분이 서로 근접해 있을 때
 - 마커펜의 색상이 너무 흐리거나, 색상이 희미할 때

ScanSnap

- 여러 문자가 마커되어 있을 때, 마커된 부분 간 간격이 적어도 5 mm 이상 떨어지도록 하여 주십시오. 마커된 부분이 너무 겹쳐 있으면 각각의 마커된 부분이 하나로 검출될 수 있습니다.
- 다음의 경우, 마커로 둘러싸인 문자열은 키워드로 설정될 수 있습니다.
 - 마커된 부분이 선 위아래에 서로 겹쳐질 때
- 다음의 경우, 마크되지 않은 문자열은 키워드로 설정될 수 있습니다.
 - 카탈로그 또는 팜플렛과 같은 칼라 문서
 - 칼라 텍스트, 도표, 사진, 테이블과 선이 있는 문서
 - 형광펜으로 프레임된 영역을 포함한 문서
 - 더럽혀진 문서



- 키워드를 올바르게 설정하는데 문제가 발생하면, 해상도를 올려 주십시오.
- PDF 파일에 설정한 키워드는, Adobe Acrobat/Adobe Reader의 [문서 속성]에서 또는 미리 보기의 [속성]에서 확인할 수 있습니다.

PDF 파일에 키워드를 자동으로 설정하려면, 다음 순서에 따라 설정을 변경합니다.

1. ScanSnap Manager 메뉴에서 [설정] 을 선택합니다.

ScanSnap Manager 메뉴에 대한 보다 자세한 내용은, "[ScanSnap Manager 메뉴 \(252 페이지\)](#) 을 참조해 주십시오.

⇒ ScanSnap 설정 윈도우가 표시됩니다.

2. [파일 형식] 탭의 [파일 형식] 팝업 메뉴에서 [PDF (*.pdf)] 를 선택합니다.

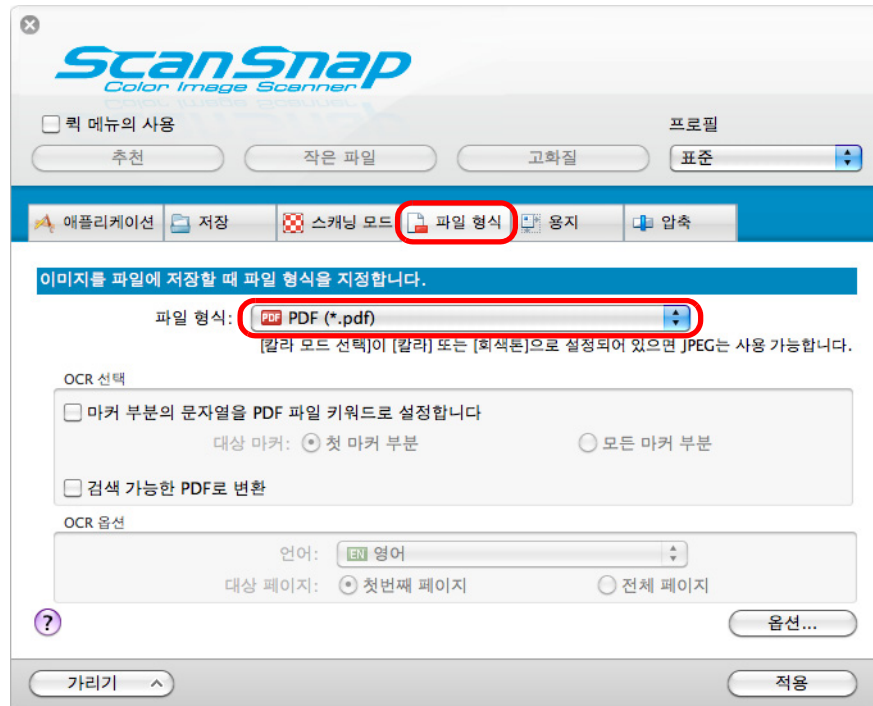

ScanSnap 설정 윈도우에서 [스캐닝 모드] 탭의 [이미지 화질] 에서 [Super Fine] 또는 [Fine] 을 선택할 것을 권장합니다.

3. [마커 부분의 문자열을 PDF 파일 키워드로 설정합니다] 체크상자를 선택합니다.

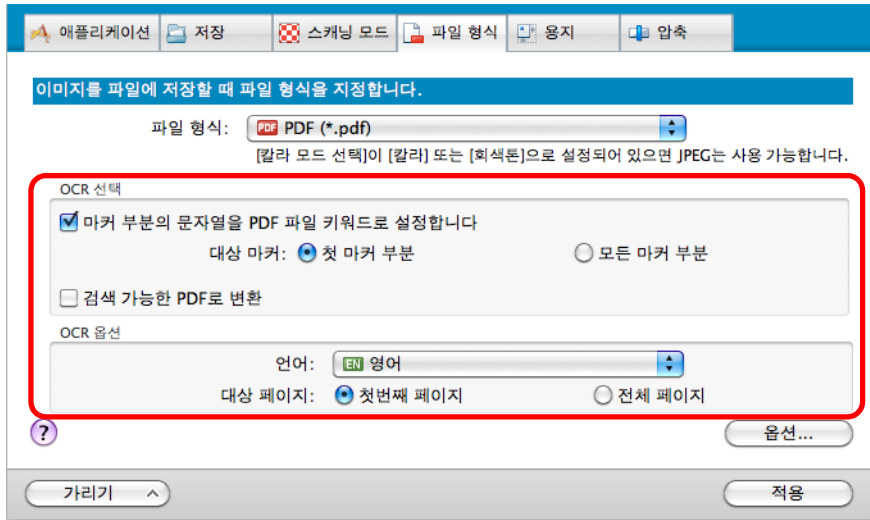

- 대상 마커
첫 마커 부분만을 인식하려면 [첫 마커 부분] 을 선택하고, 모든 마커 부분의 텍스트를 인식하려면 [모든 마커 부분] 을 선택합니다.



문서의 텍스트 방향이 세로이면 [첫 마커 부분] 을 선택하지 말아 주십시오.



[첫 마커 부분] 이 선택될 때에는 다음과 같습니다.

- 문서의 타이틀과 같은 문자열을 PDF 파일의 키워드로 설정하려면 이 버튼을 선택합니다.
예 : 문서의 타이틀만 마커되면, 마커를 그은 문자열이 PDF 파일에 설정되어 표제의 문자열로 PDF 파일은 검색 가능하게 됩니다.



- 한 라인에 마크된 부분이 여러개 있을 때, 문서의 시작 부분에 가깝게 마크된 문자열이 키워드로 설정됩니다.
예 : 다음의 경우, 마커 부분 B 에서 문자열은 마커 부분 A 보다 높으므로 키워드로 설정됩니다.

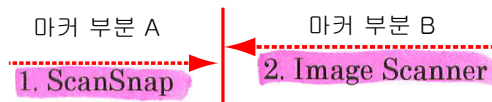

- 언어
언어를 선택합니다. 일본어, 영어, 프랑스어, 독일어, 이탈리아어, 스페인어, 한국어, 러시아어와 포르투갈어를 선택할 수 있습니다.
- 대상 페이지
첫 번째로 마커된 부분만을 인식하려면 [첫번째 페이지] 를 선택하고, 마커된 모든 부분의 텍스트를 인식하려면 [전체 페이지] 를 선택합니다.

4. [적용] 버튼을 클릭합니다.

5. 좌측 상단 구석의 [X] 버튼을 클릭하여 ScanSnap 설정 윈도우를 닫습니다.

6. ScanSnap 에 문서를 올려 놓습니다.

문서 올려 놓기에 대한 보다 자세한 내용은, " 문서 올려 놓기 " (31 페이지) 를 참조해 주십시오.

7. ScanSnap 의 [Scan] 버튼을 눌러 스캔을 시작합니다.

⇒ 마커된 문자열에서 텍스트 인식을 실행하고 키워드가 추가된 PDF 파일이 작성됩니다.



- 순서 3.에서 이 설정을 유효로 하면, 사용하는 컴퓨터의 시스템 환경에 따라서 텍스트 인식 처리에 다소 시간이 걸립니다.
- 다음 타입의 문서 (문자) 는 올바르게 인식되지 않을 수 있습니다.
이 경우, [이미지 화질] 에서 높은 해상도를 지정하면 보다 나은 텍스트 인식 결과를 얻을 수 있습니다.
 - 손으로 직접 적은 문서
 - 작은 문자를 포함하고 있고, 낮은 해상도로 스캔된 문서
 - 비뿔어진 문서
 - 지정된 언어 이외의 언어로 적힌 문서
 - 이탤릭체 문자로 적혀진 텍스트를 포함한 문서
 - 윗첨자 / 아랫첨자와 복잡한 수학 표현을 포함한 문서
 - 불균일한 색상의 배경 위에 문자가 있는 문서
예. 그늘진 문자
 - 장식이 많은 문자가 있는 문서
예. 장식 문자 (엠보싱 / 윤곽선 처리)
 - 무늬가 있는 배경에 문자가 있는 문서
예. 그림과 도표에 겹치는 문자
 - 많은 문자가 밀줄 또는 테두리를 포함하는 문서
- 이러한 문서의 인식 처리에는 시간이 더 걸립니다.
 - 복잡한 레이아웃의 문서
 - 텍스트 이외의 정보를 포함하고 있는 문서
예. 어두운 배경이 있는 텍스트
- 문서에 같은 문자열이 여러번 마커되어 있으면, PDF 파일에는 동일 키워드가 여러번 추가됩니다.
- 모든 키워드의 총 길이는 최대 255 문자까지입니다.
- Adobe Acrobat 또는 Adobe Reader 를 사용하여 키워드를 확인하려면 따옴표 (예 : "ABC") 가 추가되는 키워드에 표시될 수도 있습니다.
- Mac OS X v10.4에서 PDF 파일 크기가 500 MB 이상일 경우, 키워드를 설정할 수 없습니다.

■ 2 개의 파일 또는 페이지를 하나의 펼쳐진 이미지로 저장

페이지 병합 관리자를 사용하여 2 개의 JPEG 파일, 2 개의 단면 페이지 PDF 파일 또는 2 페이지의 복수 PDF 파일을 세로 또는 가로로 병합할 수 있습니다. 병합한 파일 또는 페이지는 하나의 펼쳐진 이미지로 저장됩니다.

페이지 병합 방법에 대한 보다 자세한 내용은, ScanSnap Manager 도움말을 참조해 주십시오.

문제 및 해결



걸린 문서의 제거와 같은 문제점의 해결 방법에 대한 보다 자세한 내용은 , ScanSnap Manager 도움말에서 " 문제 및 해결 " 을 참조해 주십시오 .

Windows

오른쪽 클릭 메뉴에서 [도움말] → [문제 및 해결] 을 선택합니다 .

Mac OS

ScanSnap Manager 메뉴에서 [도움말] → [문제 및 해결] 을 선택합니다 .

평상시의 관리



이 장에서는 부품 및 ScanSnap 의 청소 방법에 대해서 설명하고 있습니다 .





ScanSnap 이 사용되고 있을 때에는 ScanSnap 의 바닥이 뜨거워지나 , 이 열은 ScanSnap 의 동작에 아무런 영향을 주지 않으며 인체에 직접적인 해를 끼치지 않습니다 . 들어 옮길 때에는 ScanSnap 을 떨어뜨리지 않도록 주의해 주십시오 .

| | |
|-----------------------|-----|
| 청소 용품 | 412 |
| ScanSnap 외부의 청소 | 413 |
| ScanSnap 내부의 청소 | 414 |

청소 용품

청소 용품과 부품 번호는 아래와 같습니다 .

| 제품명 | 부품 번호 | 단위 | 설명 |
|---|--------------|-----|-------------|
| 클리너 F1  | PA03950-0352 | 1 병 | 크기 : 100 ml |
| 클리닝 와이프 (*1)  | PA03950-0419 | 1 팩 | 24 장 포함 |
| 보풀이 없는 마른 천 (*2) | 시판용 사용 가능 | - | - |

- *1 : 클리닝 와이프는 Cleaner F1 을 적신 물티슈 타입의 클리너로 Cleaner F1 을 묻힌 천 대신에 사용할 수 있습니다 .
- *2 : 보풀이 없는 천이면 사용할 수 있습니다 .

이 제품의 구입에 대해서는 , 스캐너를 구입하신 FUJITSU 스캐너 대리점 및 지정된 FUJITSU 스캐너 서비스 센터에 문의하시기 바랍니다 .

ScanSnap 외부의 청소

ScanSnap 외부의 청소 방법은 다음과 같습니다.

청소 실행 방법

1. ScanSnap 에서 케이블을 뽑습니다.
2. ScanSnap 의 외부는 마른 천 , 소량의 클리너 F1/ 중성 세제를 묻힌 천으로 청소합니다.



- 신나 및 유기 용액은 절대 사용하지 마십시오.
- 청소하는 동안 스캐너 내부에 물기가 남지 않도록 주의해 주십시오.
- 클리너 F1 을 다량 사용하면 마르기까지 시간이 걸릴 수 있습니다. 적당량을 천에 적시니다. 청소한 부분에 클리너 액이 남지 않도록 부드러운 천을 사용하여 깨끗히 닦아 주십시오.

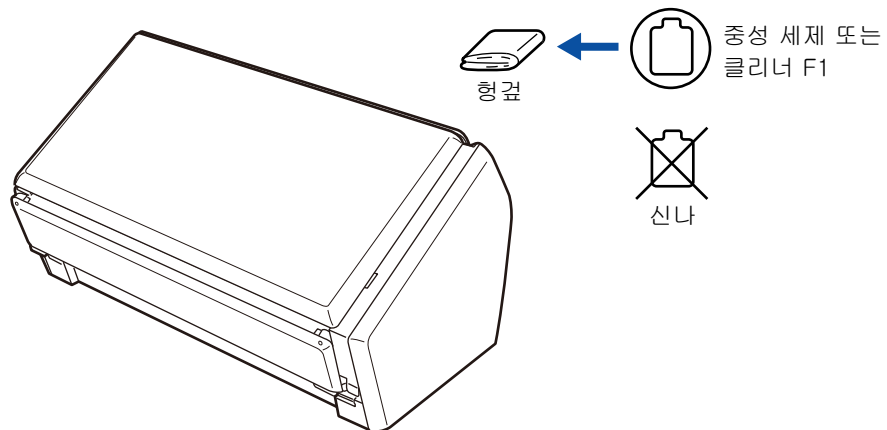

ScanSnap 내부의 청소

문서의 스캐닝을 반복하면 ScanSnap 내부에는 종이 가루 및 먼지가 다량으로 쌓이기 때문에 스캐닝 오류를 일으킬 수 있습니다 .

가이드라인에 따라 , 용지 1000 장을 스캔할 때마다 ScanSnap 내부를 청소해 주십시오 . 단 이것은 스캔 문서 타입에 따라서 달라질 수 있습니다 .

예를 들어 , 토너가 충분히 묻혀있지 않은 문서의 경우에는 ScanSnap 내부를 자주 청소해 주십시오 .



다음의 순서에 따라 스캔 용지의 매수를 확인해 주십시오 .

Windows

오른쪽 클릭 메뉴에서 [도움말] → [ScanSnap Manager 에 관해서] → [세부설명] 버튼을 선택하여 [ScanSnap Manager - 스캐너와 드라이버 정보] 대화상자를 표시하고 , [총 스캔 장수] 를 확인합니다 .

Mac OS

ScanSnap Manager 메뉴에서 [도움말] → [ScanSnap Manager 에 관해서] → [자세한] 버튼을 선택하여 [ScanSnap Manager - 스캐너와 드라이버 정보] 윈도우를 표시하고 , [총 스캔 장수] 을 확인합니다 .

경고

- 청소를 시작하기 전에는 , 화재 및 감전을 피하기 위해 반드시 ScanSnap 의 전원을 끄고 케이블을 뽑아 주십시오 .
- 어린이의 손이 닿는 곳에 스캐너의 내부 소모품 (예 . Pad 유닛 , 픽 롤러) 을 올려 놓지 마십시오 .
- 스캐너의 청소하기 위해 , 에어졸 스프레이 및 알코올을 포함하는 스프레이를 사용하지 마십시오 . 스프레이에서 뿜어나오는 강한 압축 공기로 인 먼지가 스캐너의 내부로 침투되어 , 스캐너 고장 또는 오류를 낳을 수 있습니다 . 정전기는 화재의 원인이 될 수 있으므로 주의하여 주시기 바랍니다 .
- ScanSnap 이 사용될 때 스캐너의 내부 유리가 매우 뜨거워집니다 . 청소하기 전에 ScanSnap 의 케이블을 뽑아 최소 15 분 기다려 주십시오 .

주의

- 변형된 픽 스프링에 의해 상처를 입을 수 있으므로 손과 옷감 등이 픽 스프링 (금속 부분) 에 걸리지 않도록 주의해 주십시오 .

청소 실행 방법

1. 콘센트에서 전원 케이블을 뽑습니다.
2. ADF 상부를 열려면 ADF 해제 도구를 당깁니다.

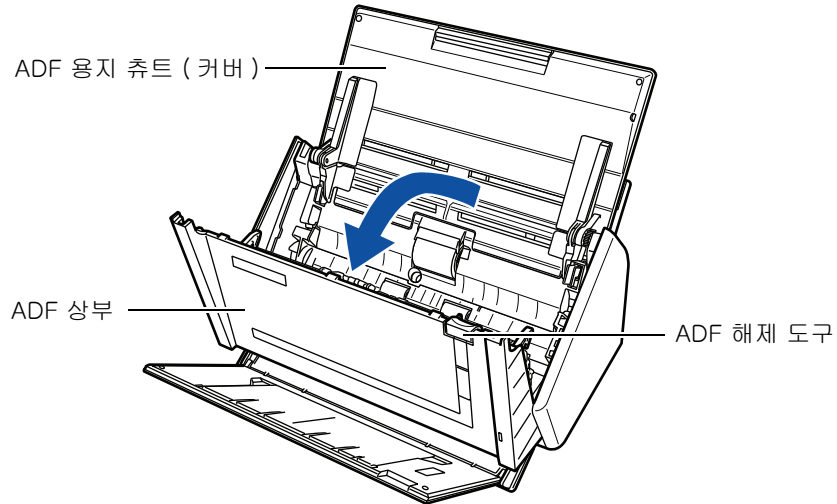

3. 클리너 F1 을 물린 천을 사용하여 다음 장소를 청소해 주십시오.



- ScanSnap 내부를 청소할 때에는 물 또는 중성 세제를 사용하지 마십시오.
- 클리너 F1 을 다량 사용하면 마르기까지 시간이 걸릴 수 있습니다. 적당량을 천에 적시니다. 청소한 부분에 클리너 액이 남지 않도록 깨끗이 닦아 주십시오.

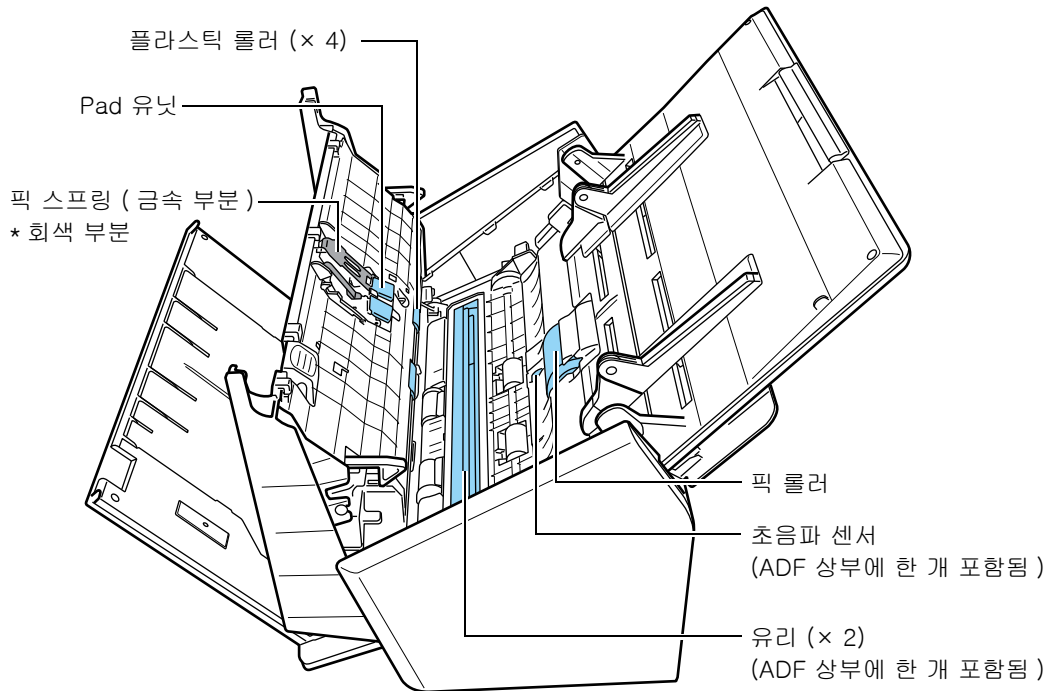

- Pad 유닛 (× 1, ADF 상부에 위치함)
고무로 만들어진 Pad ASSY의 표면에 점착된 더러움 및 먼지를 위에서 밑으로 닦아 주십시오. 이때, 픽 스프링 (금속 부분)에 손 또는 옷감 등이 걸리지 않도록 주의해 주십시오.
- 유리 (× 2, ADF 상부에 한 개와 반대편에 한 개가 있음)
유리 부분 표면의 오염과 먼지를 부드럽게 닦아 주십시오.
- 초음파 센서 (× 2, ADF 상부에 한 개와 반대편에 한 개가 있음)
초음파 센서 표면의 오염과 먼지를 부드럽게 닦아 주십시오.
- 픽 롤러 (× 1)
손으로 롤러를 회전시키면서 롤러의 오염과 먼지를 부드럽게 닦아 주십시오. 롤러의 표면에 흠집나지 않도록 조심해 주십시오. 롤러에 이물질이 점착된 경우에는 급지 성능에 영향을 줄 수 있으므로 충분히 청소해 주십시오.
- 플라스틱 롤러 (× 4, ADF 상부에 위치)
수동으로 롤러를 회전시키면서 롤러의 오염과 먼지를 부드럽게 닦아 주십시오. 롤러의 표면에 흠집나지 않도록 주의해 주십시오. 롤러에 이물질이 점착된 경우에는 급지 성능에 영향을 줄 수 있으므로 충분히 청소해 주십시오.

4. 전원 케이블을 연결하고 ADF 상부의 [Scan] 버튼을 3 초동안 누릅니다.



피드 롤러 및 배출 롤러를 청소할 때에만 전원 케이블을 연결합니다.

5. 클리너 F1 을 묻힌 천으로 피드 롤러와 배출 롤러를 청소합니다 .



- ScanSnap 내부를 청소할 때에는 물 또는 중성 세제를 사용하지 마십시오 .
- 클리너 F1 을 다량 사용하면 마르기까지 시간이 걸릴 수 있습니다 . 적당량을 천에 적시니다 . 청소한 부분에 클리너 액이 남지 않도록 깨끗히 닦아 주십시오 .

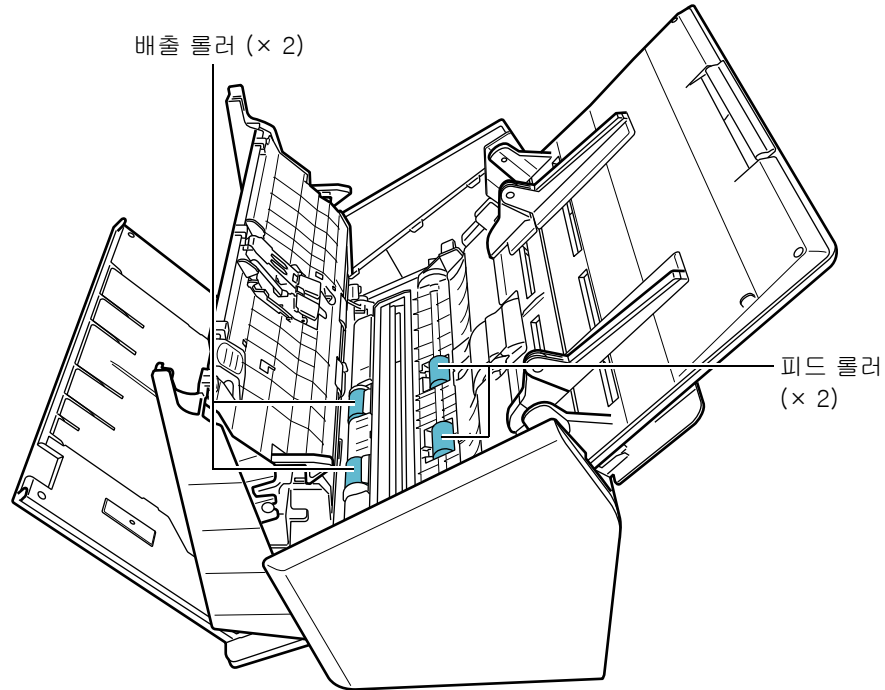

- 피드 롤러 (x 2)
[Scan] 버튼을 눌러 롤러를 회전시킵니다 . 롤러의 표면에 흠집 및 더러움이 생기지 않도록 주의하면서 롤러를 부드럽게 닦아 주십시오 . 롤러에 이물이 정착된 경우에는 급지 성능에 영향을 줄 수 있으므로 충분히 청소해 주십시오 .
- 배출 롤러 (x 2)
[Scan] 버튼을 눌러 롤러를 회전시킵니다 . 롤러의 표면에 흠집 및 더러움이 생기지 않도록 주의하면서 롤러를 부드럽게 닦아 주십시오 . 롤러에 이물이 정착된 경우에는 급지 성능에 영향을 줄 수 있으므로 충분히 청소하여 주십시오 .



[Scan] 버튼을 7 번 누르면 , 피드 롤러와 배출 롤러가 완전히 1 번 회전됩니다 .

6. ADF 상부를 닫습니다.

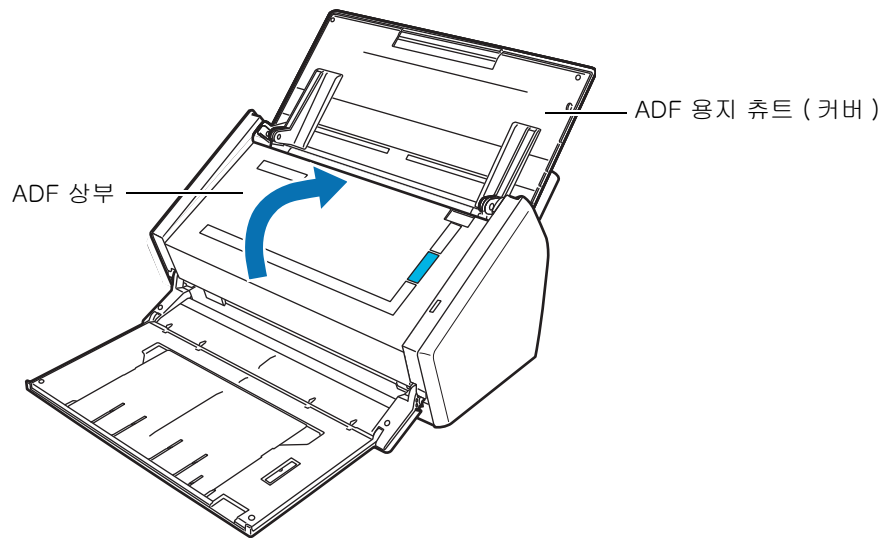

⇒ 원래 위치로 되돌릴 때 찰칵 소리가 납니다.



ADF 상부가 완전히 닫혀졌는지 확인합니다.
그렇지 않으면, 용지 걸림 또는 급지 오류가 발생할 수 있습니다.

소모 부품



이 장에서는 소모 부품의 품번, 교체 주기 및 소모 부품의 교체 방법에 대해서 설명하고 있습니다.

경고

- 소모 부품을 교체하기 전에는, 화재 및 감전을 피하기 위해 반드시 ScanSnap의 전원을 끄고 케이블을 뽑아 주십시오.
- 부상을 방지하기 위하여, 어린이의 손이 닿는 곳에 스캐너의 내부 소모품(예. Pad 유닛, 픽 롤러)을 올려 놓지 마십시오.



ScanSnap이 사용되고 있을 때에는 ScanSnap의 바닥이 뜨거워지나, 이 열은 ScanSnap의 동작에 아무런 영향을 주지 않으며 인체에 직접적인 해를 끼치지 않습니다. 들어서 옮길 때에는 ScanSnap이 떨어지지 않도록 주의해 주십시오.

| | |
|-------------------------|-----|
| 소모 부품의 품번 및 교환 주기 | 420 |
| Pad 유닛의 교환 | 422 |
| 픽 롤러의 교환 | 426 |

소모 부품의 품번 및 교환 주기

다음 표에는 소모 부품의 품번 및 권장 교환 주기가 표시됩니다 .

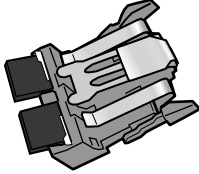
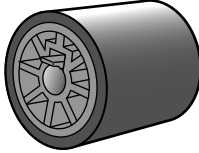
| No. | 이름 | 부품 번호 | 권장 교환 주기 |
|-----|---|--------------|-------------------------|
| 1 | Pad 유닛  | PA03586-0002 | 50,000 장마다 또는 1 년에 한 번 |
| 2 | 픽 롤러  | PA03586-0001 | 100,000 장마다 또는 1 년에 한 번 |

이것은 중성지 A4 (80 g/m²) 를 사용하는 경우의 기준으로 교환 주기를 설명한 것이며 , 스캔 된 문서의 재질에 따라서 주기가 달라질 수 있습니다 .

지정된 소모 부품만 사용하여 주십시오 .

캐리어 시트를 구입하려면 , 스캐너를 구입하신 FUJITSU 스캐너 대리점 및 지정된 FUJITSU 스캐너 서비스 센터에 문의하시기 바랍니다 .

다음 순서대로 각 소모 부품의 상태를 확인할 수 있습니다 .

Windows

1. 오른쪽 클릭 메뉴에서 [소모 부품 관리] 를 선택합니다 .

오른쪽 클릭 메뉴에 대한 보다 자세한 내용은 , " [오른쪽 클릭 메뉴](#) " (67 페이지) 을 참조해 주십시오 .

⇒ [ScanSnap Manager - 소모 부품 관리] 대화상자를 표시합니다 .

2. 각 소모 부품의 상태를 확인합니다 .

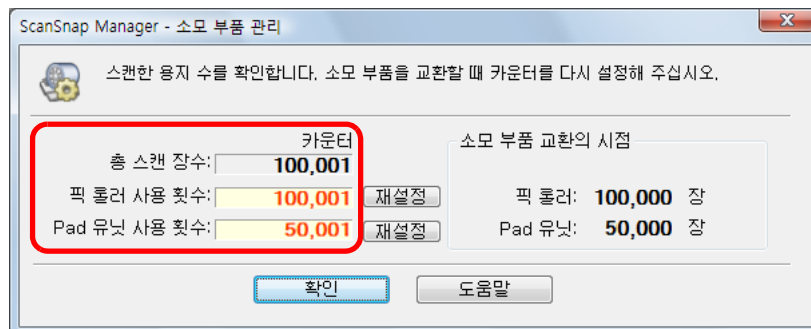

⇒ 가이드라인 및 소모 부품의 교환에 대해서는 [소모 부품 교환의 시점] 를 참조해 주십시오 .

Mac OS

1. ScanSnap Manager 메뉴에서 [소모 부품 관리] 를 선택합니다 .

ScanSnap Manager 메뉴에 대한 보다 자세한 내용은 , " [ScanSnap Manager 메뉴](#) " (252 페이지) 을 참조해 주십시오 .

⇒ [ScanSnap Manager - 소모 부품 관리] 윈도우를 표시합니다 .

2. 각 소모 부품의 상태를 확인합니다 .

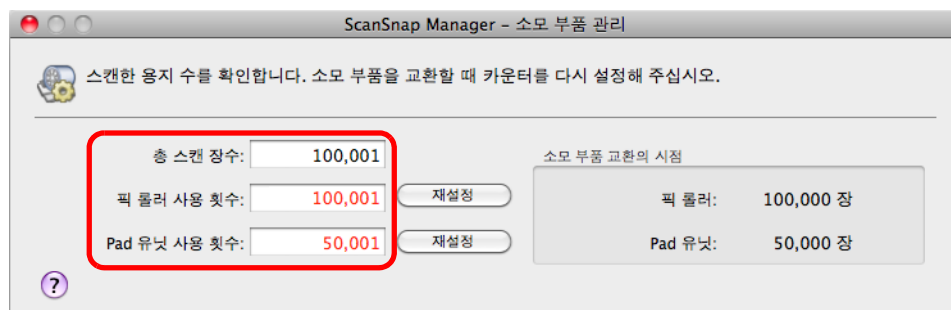

⇒ 가이드라인 및 소모 부품의 교환에 대해서는 [소모 부품 교환의 시점] 를 참조해 주십시오 .

Pad 유닛의 교환

다음 방법으로 Pad 유닛을 교환합니다 .

1. ScanSnap 에서 전원 케이블을 뺍습니다 .
2. ADF 용지 챔트 (커버) 에서 모든 문서를 제거합니다 .
3. ADF 상부를 열려면 ADF 해제 도구를 당깁니다 .

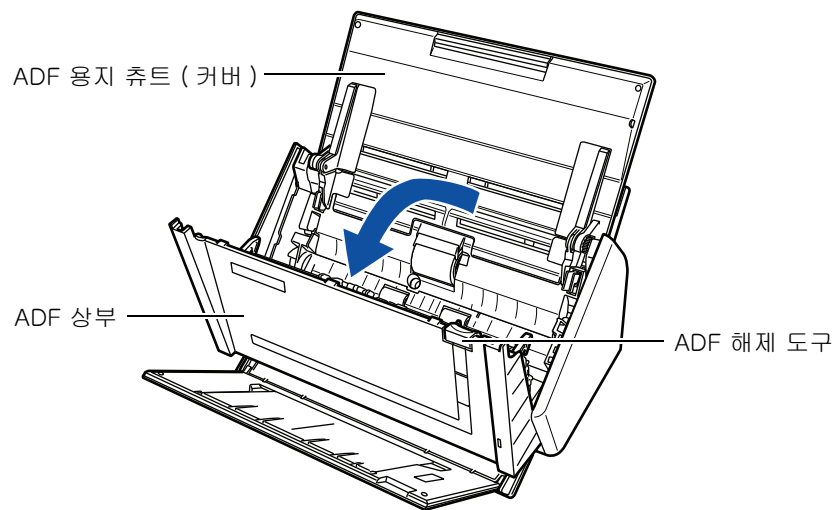

4. Pad 유닛을 제거합니다 .

Pad 유닛의 양쪽으로 밀어넣고 , 화살표 방향으로 당깁니다 .

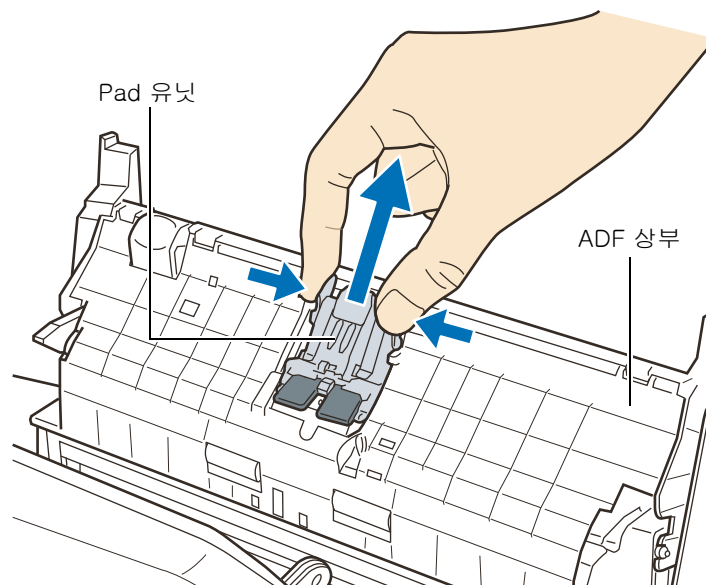

5. 새 Pad 유닛을 첨부합니다 .

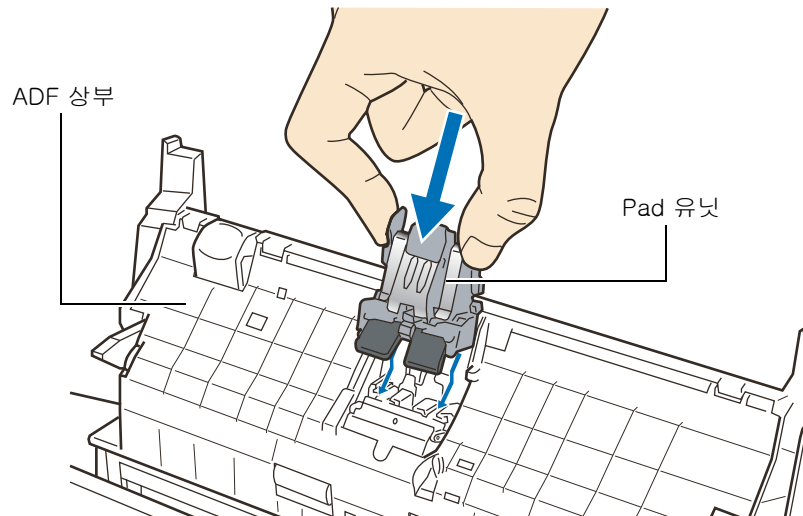

Pad 유닛이 제대로 장착되었는지 확인합니다 . 그렇지 않으면 , 용지 걸림 또는 급지 오류가 발생할 수 있습니다 .

6. ADF 상부를 닫습니다 .

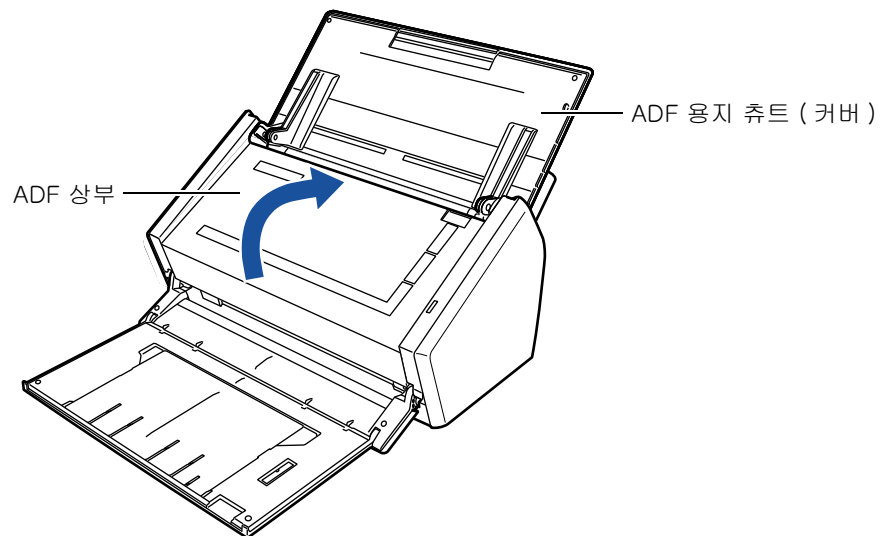

⇒ 원래 위치로 되돌릴 때 찰칵 소리가 납니다 .

7. 전원 케이블을 연결하고 ScanSnap 을 켭니다 .

8. 소모 부품의 카운터를 재설정합니다.

Windows

- 오른쪽 클릭 메뉴에서 [소모 부품 관리] 를 선택합니다.
오른쪽 클릭 메뉴에 대한 보다 자세한 내용은, " 오른쪽 클릭 메뉴 " (67 페이지) 을 참조해 주십시오.
⇒ [ScanSnap Manager - 소모 부품 관리] 대화상자가 표시됩니다.
- [Pad 유닛 사용 횟수] 의 [재설정] 버튼을 클릭합니다.

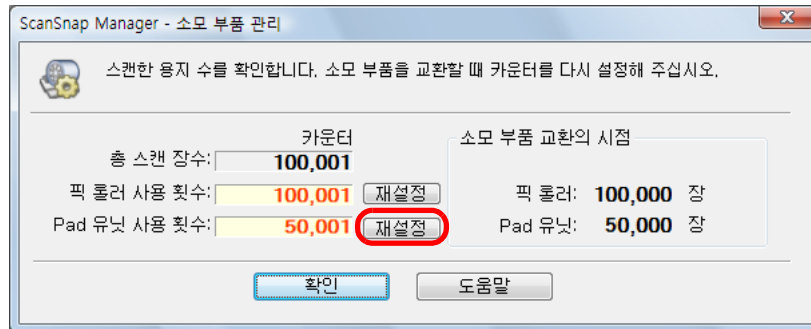

⇒ 확인 메시지가 표시됩니다.

- [예] 버튼을 클릭합니다.

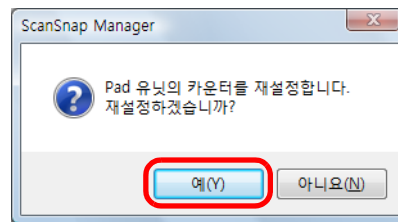

⇒ [Pad 유닛 사용 횟수] 는 0 으로 재설정됩니다.

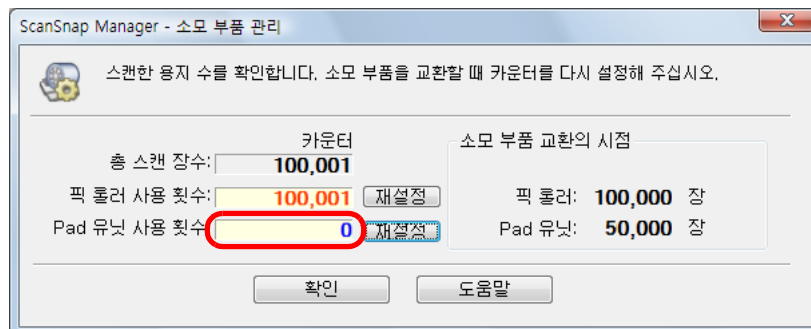

Mac OS

1. ScanSnap Manager 메뉴에서 [소모 부품 관리] 를 선택합니다 .
 ScanSnap Manager 메뉴에 대한 보다 자세한 내용은 , "[ScanSnap Manager 메뉴 \(252 페이지\)](#) 을 참조해 주십시오 .
 ⇨ [ScanSnap Manager - 소모 부품 관리] 윈도우가 표시됩니다 .
2. [Pad 유닛사용 횟수] 의 [재설정] 버튼을 클릭합니다 .

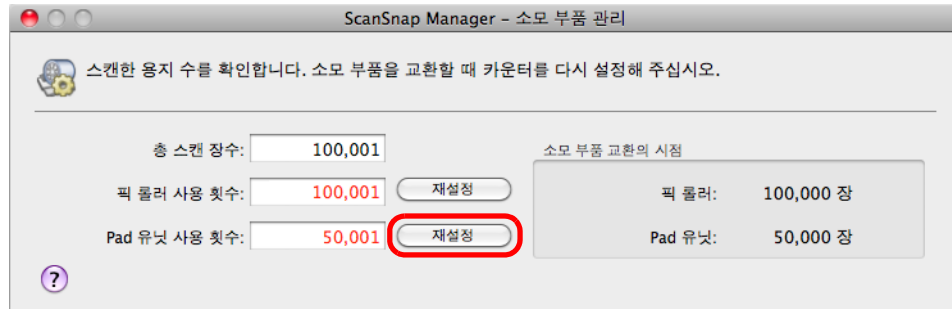

⇨ 확인 메시지가 표시됩니다 .

3. [예] 버튼을 클릭합니다 .

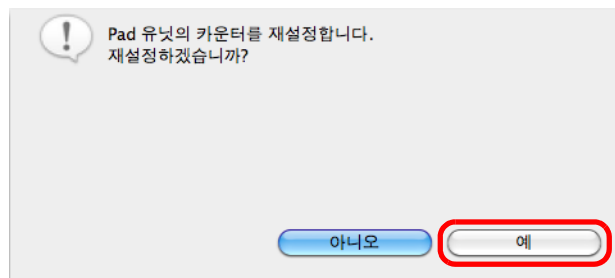

⇨ [Pad 유닛 사용 횟수] 는 0 으로 재설정됩니다 .

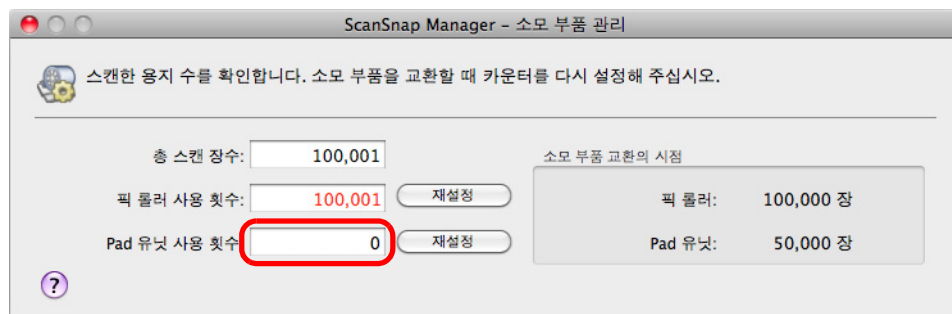

픽 롤러의 교환

다음 방법으로 픽 롤러를 교환합니다.

1. ScanSnap 에서 전원 케이블을 뽑습니다.
2. ADF 용지 챔트 (커버) 에서 모든 문서를 제거합니다.
3. ADF 상부를 열려면 ADF 해제 도구를 당깁니다.

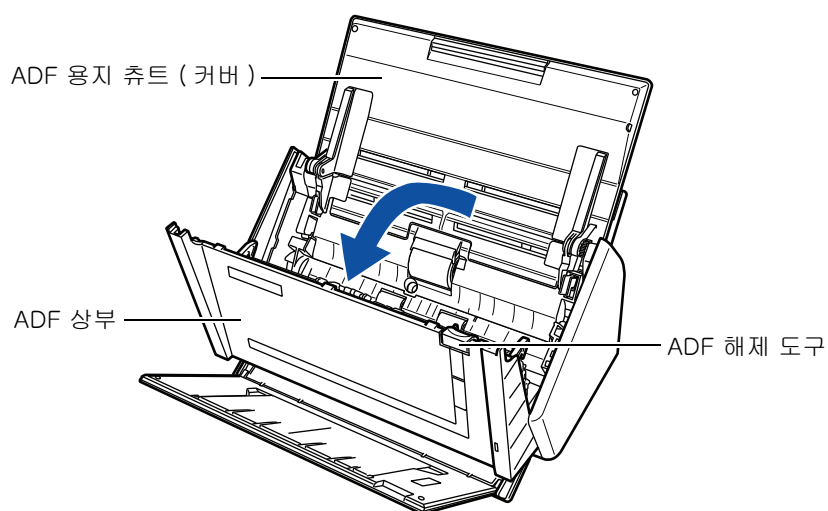

4. 사이드 가이드를 "A5" 크기로 조절합니다.

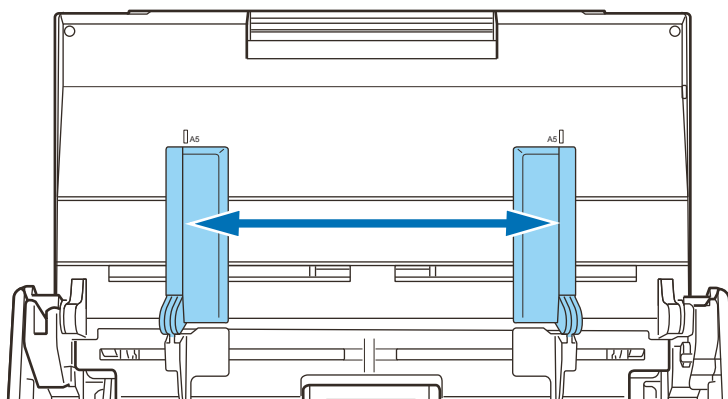

5. 시트 가이드를 제거합니다 .

양쪽 끝의 픽업 탭을 잡아 , 위로 당겨 제거합니다 .

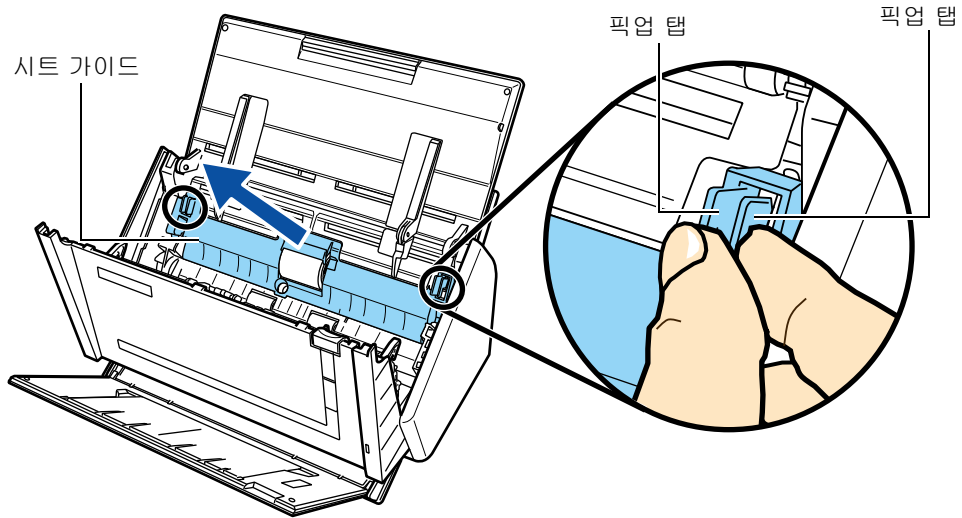

6. 축반이 (왼쪽) 를 회전시킵니다 .

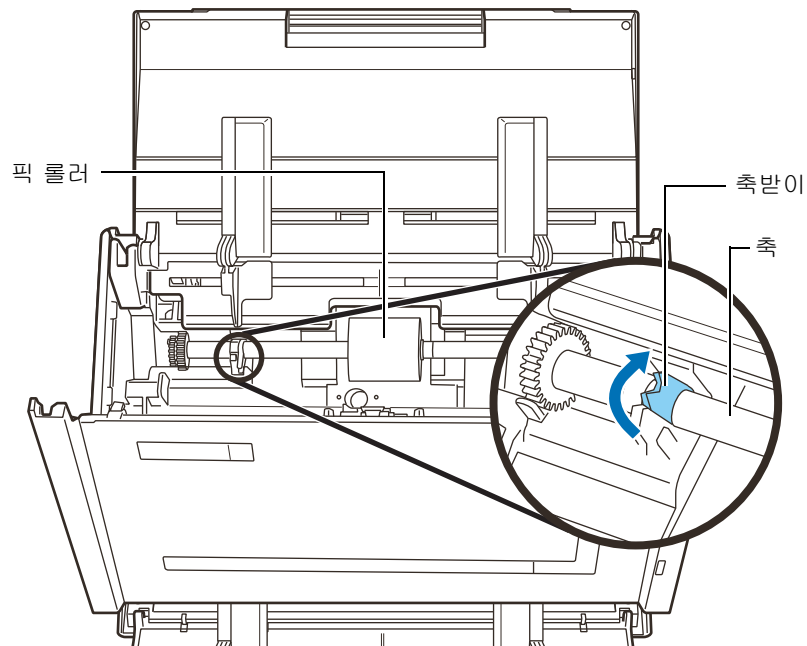

7. 축의 픽 롤러를 제거합니다.

픽 롤러 축 (약 5 mm)의 왼쪽 부분을 기울여, 왼쪽으로 옮겨 앞으로 당깁니다.

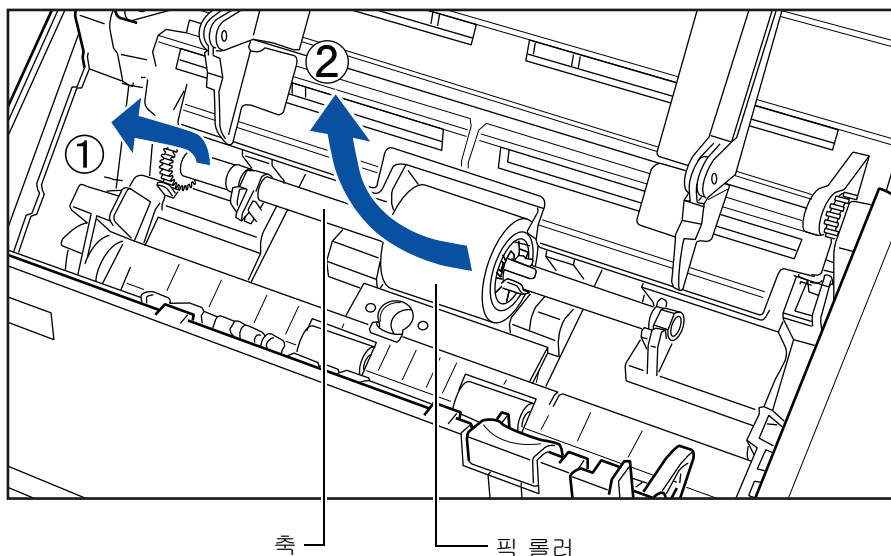

종이 가루 등으로 픽 롤러 주변이 더러워지면, 스캔 오류를 낼 수 있습니다.
이러한 오류를 방지하기 위해서 클리너 F1을 물린 천으로 더러움을 닦아 주십시오.
물, 중성 세제 및 에어졸 스프레이를 사용하지 마십시오.

8. 축에서 픽 롤러를 제거합니다.

→ 축대 클립을 올릴때와 동일하게 축을 당깁니다.

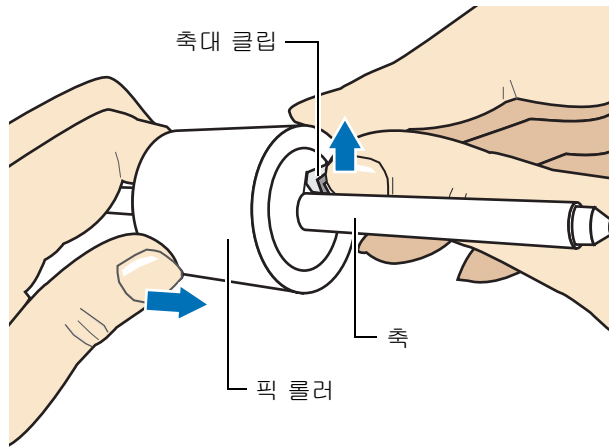

손톱으로 축대 클립을 당기면 손톱이 빠지거나 상처날 수 있습니다.
종이 클립 등을 사용해 주십시오.

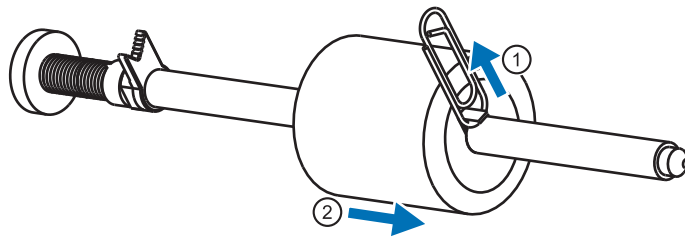

9. 축에 새로운 픽 롤러를 장착합니다.

슬롯에는 축의 돌출된 부분에 삽입합니다.

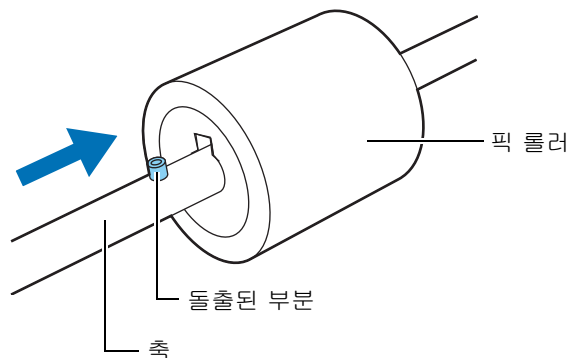

10. 축을 장착합니다.

축의 오른쪽 끝을 슬롯에 삽입하고, 다른 쪽을 천천히 내립니다.

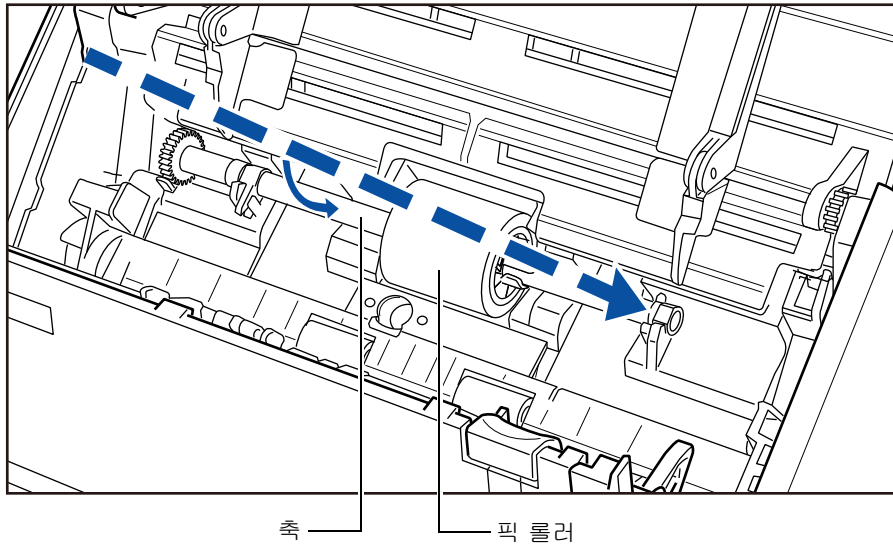

11. 축받이 (왼쪽) 를 회전시켜 축을 고정시킵니다.

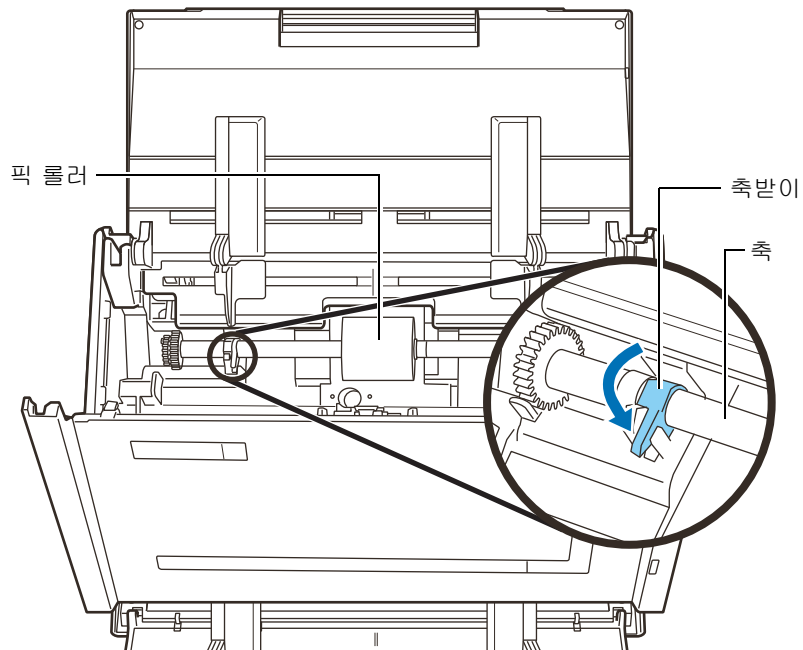

픽 롤러가 제대로 설치되었는지 확인합니다. 그렇지 않으면, 용지 걸림 또는 급지 오류가 발생할 수 있습니다.

12. 시트 가이드를 장착합니다.

픽업 탭의 양쪽 끝을 잡고, 시트 가이드를 장착합니다.

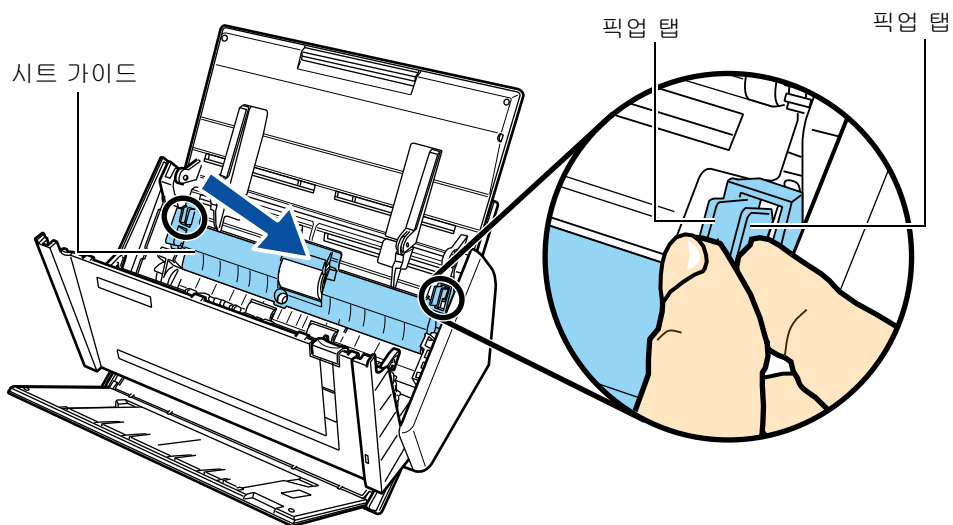

⇒ 픽업 탭이 분리되면, 찰칵 소리가 납니다.



시트 가이드가 제대로 장착되었는지 확인합니다. 그렇지 않으면, 용지 걸림 또는 급지 오류가 발생할 수 있습니다.

13. ADF 상부를 닫습니다.

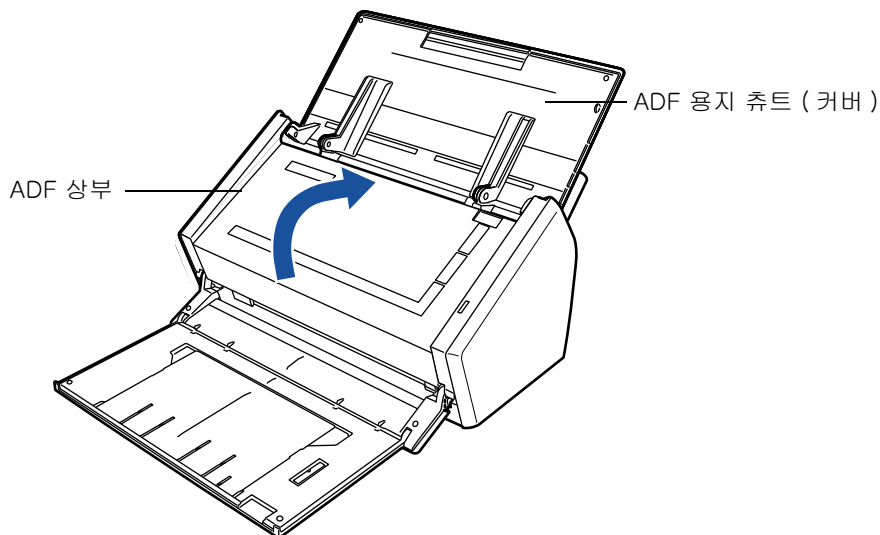

⇒ 원래 위치로 되돌릴 때 찰칵 소리가 납니다.

14. 전원 케이블을 연결하고 ScanSnap 을 켭니다.

15. 소모 부품의 카운터를 재설정합니다 .

Windows

- 오른쪽 클릭 메뉴에서 [소모 부품 관리] 를 선택합니다 .
오른쪽 클릭 메뉴에 대한 보다 자세한 내용은 , " 오른쪽 클릭 메뉴 " (67 페이지) 을 참조해 주십시오 .
⇒ [ScanSnap Manager – 소모 부품 관리] 대화상자가 표시됩니다 .
- [픽 롤러 사용 횟수] 의 [재설정] 버튼을 클릭합니다 .

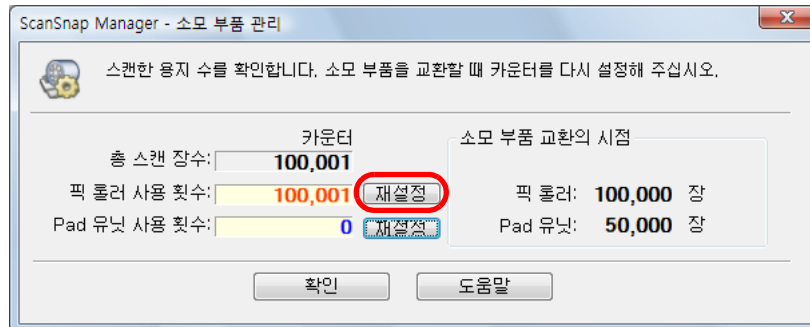

⇒ 확인 메시지가 표시됩니다 .

- [예] 버튼을 클릭합니다 .

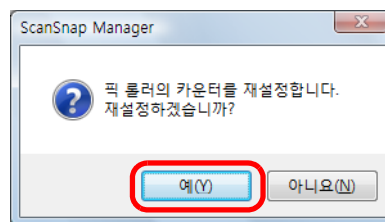

⇒ [픽 롤러 사용 횟수] 는 0 으로 재설정됩니다 .

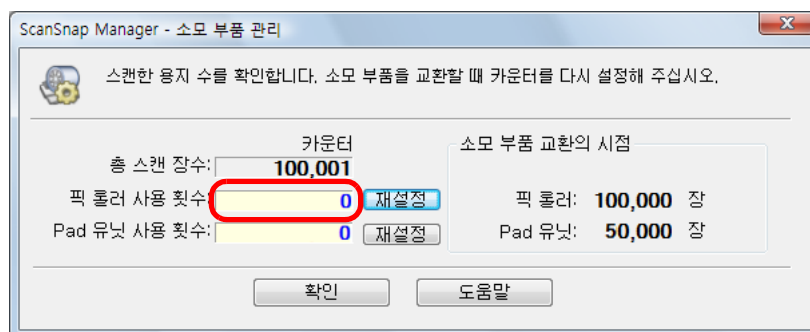

Mac OS

1. ScanSnap Manager 메뉴에서 [소모 부품 관리] 를 선택합니다 .
ScanSnap Manager 메뉴에 대한 보다 자세한 내용은 , "[ScanSnap Manager 메뉴](#) " (252 페이지) 을 참조해 주십시오 .
⇒ [ScanSnap Manager - 소모 부품 관리] 윈도우가 표시됩니다 .
2. [픽 롤러 사용 횟수] 의 [재설정] 버튼을 클릭합니다 .

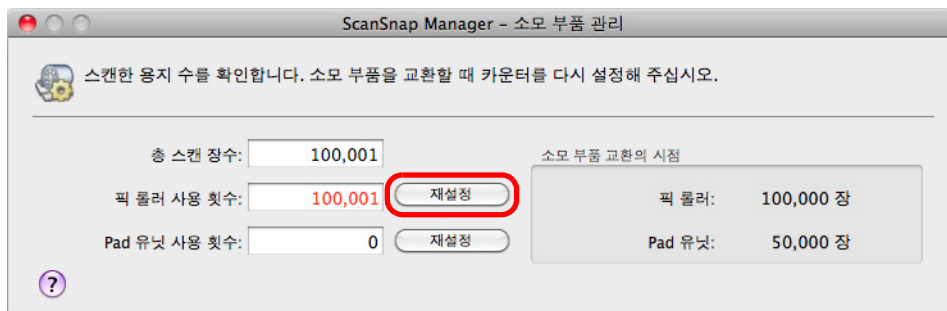

⇒ 확인 메시지가 표시됩니다 .

3. [예] 버튼을 클릭합니다 .

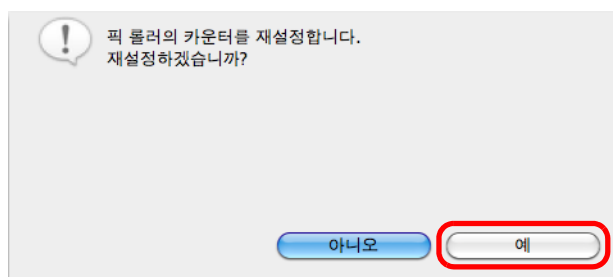

⇒ [픽 롤러 사용 횟수] 는 0 으로 재설정됩니다 .

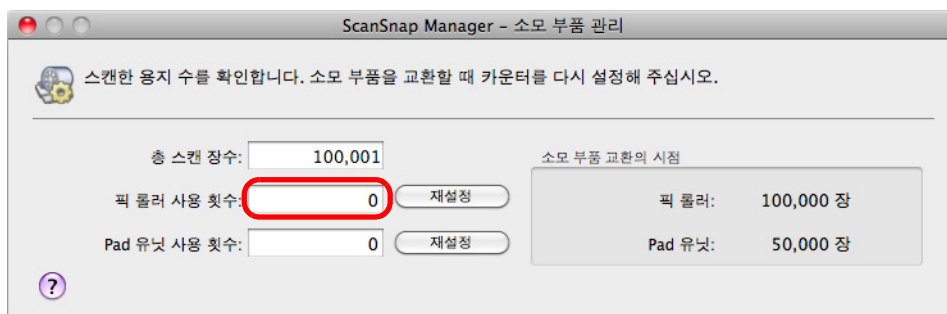

부록



이 부록에서는 ScanSnap Manager 의 업데이트 방법 , 소프트웨어의 제거 방법 , 쿼 메뉴의 사용 여부에 따른 설정 항목 , 캐리어 시트의 구입 및 ScanSnap 설치 조건 등에 대해서 설명하고 있습니다 .

| | |
|-----------------------------|-----|
| ScanSnap Manager 업데이트 | 435 |
| 소프트웨어의 제거 | 439 |
| 쿼 메뉴 사용 여부에 따른 설정 항목..... | 446 |
| 캐리어 시트의 구입 / 청소 | 450 |
| 설치 사양 | 452 |

ScanSnap Manager 업데이트

ScanSnap Manager는 실용성 및 기능의 향상을 위해서, 주기적으로 프로그램의 업데이트가 공개됩니다.

이 장에서는 ScanSnap Manager 업데이트 방법에 대해서 설명합니다.

ScanSnap에 첨부된 소프트웨어의 업데이트의 대한 보다 자세한 내용은, 다음 웹 페이지를 방문해 주시기 바랍니다.

<http://scansnap.fujitsu.com/g-support/hn/>

■ Windows에서 업데이트

다음 순서대로 ScanSnap Manager를 업데이트해 주십시오.

정기적으로 업데이트를 실행하는 것이 좋습니다.



- 업데이트를 실행하려면, 인터넷 연결이 되는 환경에서 브라우저가 설치되어야 합니다.
- 항상 관리자 권한으로 로그인합니다.

1. 오른쪽 클릭 메뉴에서 [도움말] → [온라인 업데이트]를 선택합니다.

오른쪽 클릭 메뉴에 대한 보다 자세한 내용은, "오른쪽 클릭 메뉴" (67 페이지)을 참조하십시오.

⇒ 확인 메시지가 표시됩니다.



ScanSnap Manager의 업데이트는 [시작] 메뉴 → [모든 프로그램] → [ScanSnap Manager] → [온라인 업데이트]를 선택하여 실행할 수 있습니다.

2. [예] 버튼을 클릭합니다 .

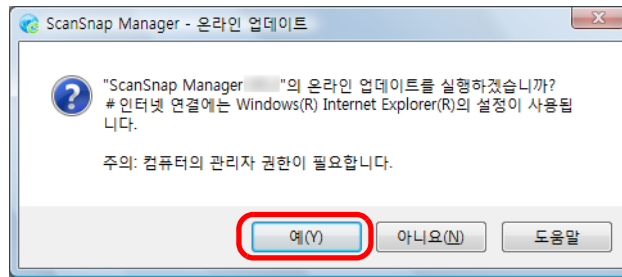

⇒ ScanSnap Manager (업데이트) 의 최신 버전이 공개되면 , 확인 메시지가 표시됩니다 .

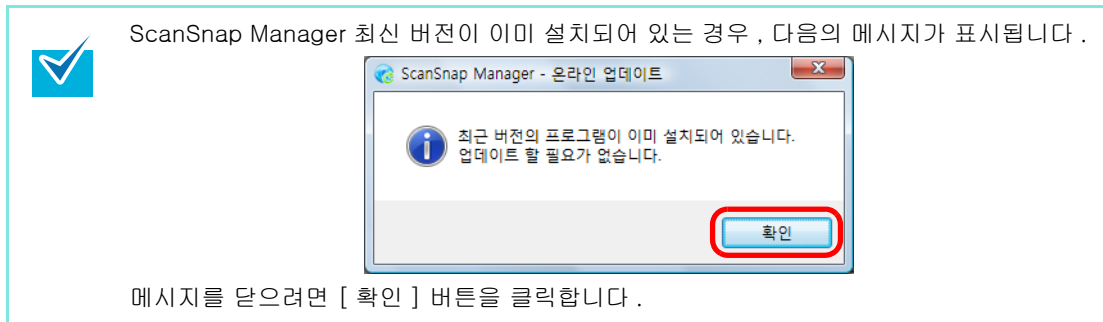

3. [예] 버튼을 클릭합니다 .

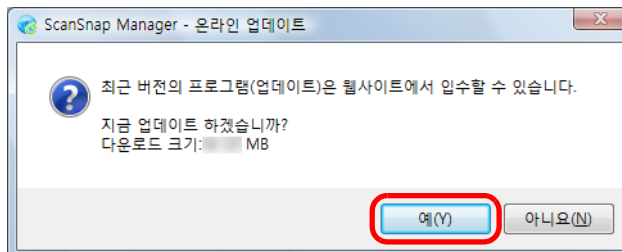

⇒ 프로그램이 다운로드되며 , 확인 메시지가 표시됩니다 .

4. [설치] 버튼을 클릭합니다 .

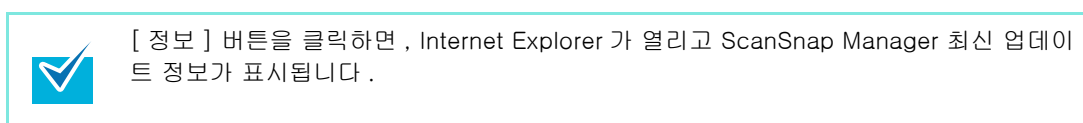
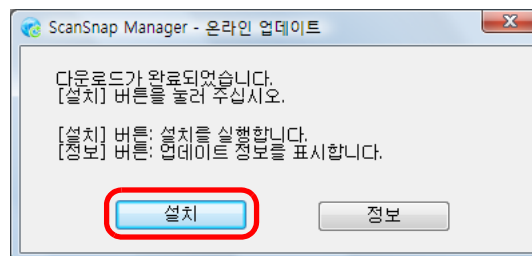

⇒ 설치가 시작되며 , ScanSnap Manager 설치 관리자가 시작됩니다 .
화면의 지시에 따라 계속 설치해 주십시오 .

■ Mac OS 에서 업데이트

다음 순서대로 ScanSnap Manager 를 업데이트해 주십시오 .
정기적으로 업데이트를 실행하는 것이 좋습니다 .



업데이트를 실행하려면 , 인터넷이 연결되는 환경에서 브라우저가 설치되어야 합니다 .

1. ScanSnap Manager 메뉴에서 [도움말] → [온라인 업데이트] 를 선택합니다 .

ScanSnap Manager 메뉴에 대한 보다 자세한 내용은 , "[ScanSnap Manager 메뉴 \(252 페이지\)](#) 을 참조해 주십시오 .

⇒ 확인 메시지가 표시됩니다 .



다음을 선택하여도 ScanSnap Manager 를 업데이트할 수 있습니다 .

- 메뉴바에서 [도움말] → [온라인 업데이트]
- Finder에서 [응용 프로그램] → [ScanSnap]를 선택하여 [온라인 업데이트]를 더블 클릭합니다 .

2. [예] 버튼을 클릭합니다 .

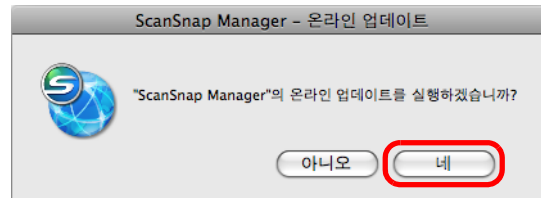

⇒ ScanSnap Manager (업데이트) 의 최신 버전이 공개되면 , 확인 메시지가 표시됩니다 .



ScanSnap Manager 최신 버전이 이미 설치되어 있는 경우 , 다음의 메시지가 표시됩니다 .

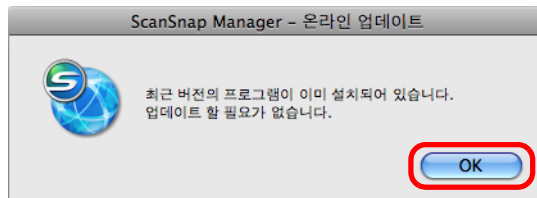

[OK] 버튼을 클릭하여 메시지를 닫아 주십시오 .

3. [예] 버튼을 클릭합니다 .

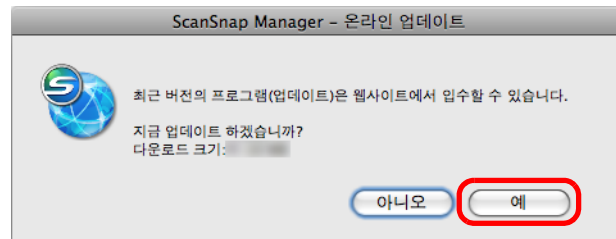

⇒ 프로그램이 다운로드되며 , 확인 메시지가 표시됩니다 .

4. ScanSnap Manager 를 종료하기 위해 ScanSnap Manager 메뉴에서 [종료] 를 선택합니다 .

5. [설치] 버튼을 클릭합니다 .

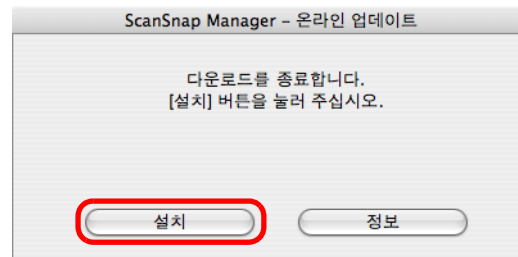

[정보] 버튼을 클릭하면 , Internet Explorer 가 열리고 ScanSnap Manager 최신 업데이트 정보가 표시됩니다 .

⇒ 설치가 시작되며 , ScanSnap Manager 설치 관리자가 시작됩니다 .
화면의 지시에 따라 계속 설치해 주십시오 .

소프트웨어의 제거

이 장에서는 ScanSnap 에 포함된 소프트웨어의 제거 방법에 대해서 설명하고 있습니다 .
설치 방법에 대한 보다 자세한 내용은 , " [소프트웨어의 설치](#) " (37 페이지) 를 참조해 주십시오 .

■ Windows 에서 제거

이 단원에서는 다음 소프트웨어의 제거 방법에 대해서 설명하고 있습니다 .

- ScanSnap Manager
- ScanSnap Organizer
- CardMinder
- ABBYY FineReader for ScanSnap
- Windows 용 Evernote
- Scan to Microsoft SharePoint

순서는 다음과 같습니다 .

1. 컴퓨터를 켜고 , 관리자 권한을 가지는 사용자로 로그인합니다 .

2. 실행되고 있는 모든 소프트웨어를 종료합니다 .

3. [시작] 메뉴 → [제어판] → [프로그램] → [프로그램 및 기능] 을 선택합니다 .

⇒ [프로그램 변경 / 제거] 대화상자가 표시되면 현재 설치된 소프트웨어의 목록이 표시됩니다 .

4. 제거할 소프트웨어를 선택합니다 .

- ScanSnap Manager 를 제거하는 경우
[ScanSnap Manager] 를 선택합니다 .
- ScanSnap Organizer 를 제거하는 경우
[ScanSnap Organizer] 를 선택합니다 .
- CardMinder 를 제거하는 경우
[CardMinder] 를 선택합니다 .
- ABBYY FineReader for ScanSnap 을 제거하는 경우
[ABBYY FineReader for ScanSnap (TM) 4.1] 를 선택합니다 .
- Windows 용 Evernote 를 제거하는 경우
[Evernote] 를 선택합니다 .
- Scan to Microsoft SharePoint 를 제거하는 경우
[Scan to Microsoft SharePoint] 를 선택합니다 .



한 개 이상의 소프트웨어를 제거하는 경우 , 각 소프트웨어에서 순서 4. ~ 6. 을 반복해 주십시오 .

5. [제거] 버튼을 클릭합니다 .

⇒ 확인 메시지가 표시됩니다 .

6. [예] 버튼을 클릭합니다 .

⇒ 소프트웨어가 제거됩니다 .



- 컴퓨터의 운영 체제에 따라서 화면 표시가 다소 다를 수 있습니다 . 이 경우 , 각 운영 체제의 화면 지시에 따라 실행해 주십시오 .
예 :
 - [프로그램 및 기능]
Windows XP 의 경우 : [프로그램의 추가 및 제거]
Windows 2000: [프로그램 추가 / 제거]
 - [제거] 버튼
Windows XP 또는 Windows 2000: [제거 / 변경] 버튼
- 다음 소프트웨어를 성공적으로 제거하지 못한 경우에는 , [ScanSnap Setup] 대화상자의 [취급설명서] → [문제 및 해결 (설치)] 를 선택하여 문제 및 해결 (치) 을 참조해 주십시오 .
 - ScanSnap Manager
 - ScanSnap Organizer
 - CardMinder

■ Mac OS 에서 제거

이 단원에서는 다음 소프트웨어의 제거 방법에 대해서 설명하고 있습니다 .

- ScanSnap Manager (→ [페이지 441](#))
- ABBYY FineReader for ScanSnap (→ [페이지 443](#))
- Cardiris (→ [페이지 444](#))
- Mac 용 Evernote (→ [페이지 445](#))

ScanSnap Manager

- 1.** 컴퓨터를 켜고 , 관리자 권한을 가지는 사용자로 로그인합니다 .
- 2.** Finder 에서 [응용 프로그램] 을 선택하고 [ScanSnap] → [Sub] → [ScanSnap 제거 관리자] 를 더블 클릭합니다 .
 - ⇒ [ScanSnap 제거 관리자] 윈도우가 표시되며 [ScanSnap 제거 관리자에 오신 것을 환영합니다] 스크린이 표시됩니다 .
- 3.** [계속] 버튼을 클릭합니다 .
 - ⇒ [읽어보기] 윈도우가 표시됩니다 .
- 4.** [읽어보기] 를 읽은 뒤 , [제거] 버튼을 클릭합니다 .
 - ⇒ 인증 윈도우가 표시됩니다 .
- 5.** 관리자 권한을 위한 사용자 이름 및 암호를 입력하고 , [승인] 버튼을 클릭합니다 .
 - ⇒ 설치가 시작됩니다. 설치가 완료되면 , [설치가 성공적으로 완료됨] 윈도우가 표시됩니다 .
- 6.** 설치가 시작됩니다 . 설치가 완료되면 , [설치가 성공적으로 완료됨] 윈도우가 표시됩니다 .



ScanSnap Manager 가 현재와 다른 사용자 계정을 사용하여 로그인 항목으로 구성된 경우, 다음 순서대로 제거해 주십시오.

1. ScanSnap Manager 가 로그인 항목으로 설정된 사용자 계정으로 로그인합니다.
2. Apple (🍏) 메뉴에서, [시스템 환경설정] 을 선택합니다.
⇒ [시스템 환경설정] 윈도우를 표시합니다.
3. [계정] 을 선택합니다.
⇒ [계정] 윈도우를 표시합니다.
4. [내 계정] 에서, 현재 로그인된 사용자를 선택합니다.
5. [로그인 항목] 을 선택합니다.
⇒ 로그인 항목 목록이 표시됩니다.
6. 이 목록에서, [ScanSnap Manager] 를 선택합니다.
7. 목록 아래에서 [-] 버튼을 클릭합니다.
⇒ ScanSnap Manager 가 목록에서 제거됩니다.
8. [계정] 목록을 닫습니다.

ABBYY FineReader for ScanSnap

1. 컴퓨터를 켜고 , 관리자 권한을 가지는 사용자로 로그인합니다 .
2. ABBYY FineReader for ScanSnap 이 실행 중일 경우에는 종료해 주십시오 .
(메뉴바에서 [(응용 프로그램 이름)] → [Quit FineReader for ScanSnap] 을 선택함)
 다음 응용 프로그램 이름 중 하나가 메뉴바에 표시됩니다 .
 - FineReader for ScanSnap
 - Scan to Excel
 - Scan to Searchable PDF
 - Scan to Word
3. Finder 에서 [응용 프로그램] → [ABBYY FineReader for ScanSnap] 을 선택하고 [ABBYY FineReader for ScanSnap] 폴더를 휴지통에 넣어 주십시오 .



Mac OS X v.10.5/Mac OS X v10.4 에서는 , 다음과 같이 실행하여 주십시오 . Finder 의 사이드바에서 [볼륨 이름] → [라이브러리] → [Receipts] 를 선택하고 , [ABBYY FineReader.pkg] 를 휴지통에 넣어 주십시오 .

4. 휴지통을 비웁니다 .

⇒ [ABBYY FineReader for ScanSnap] 폴더가 검출됩니다 .

Cardiris

1. 컴퓨터를 켜고 , 관리자 권한을 가지는 사용자로 로그인합니다 .
2. 실행 중인 경우에는 Cardiris 를 종료해 주십시오 . (메뉴바에서 [Cardiris for ScanSnap] → [Quit Cardiris for ScanSnap] 을 선택함)
3. Finder 에서 [응용 프로그램] → [Cardiris for ScanSnap] 을 선택하고 [Cardiris for ScanSnap] 폴더를 휴지통에 넣어 주십시오 .



Mac OS X v.10.5/Mac OS X v10.4 에서는 , 다음과 같이 실행하여 주십시오 .
Finder 의 사이드바에서 [*블루 O/를*] → [라이브러리] → [Receipts] 를 선택하고 ,
[Cardiris.pkg] 를 휴지통에 넣어 주십시오 .

4. 휴지통을 비웁니다 .

⇒ [Cardiris for ScanSnap] 폴더가 삭제됩니다 .

Mac 용 Evernote

1. 컴퓨터를 켜고 , 관리자 권한을 가지는 사용자로 로그인합니다 .
2. 실행 중인 경우에는 Evernote 를 종료해 주십시오 . (메뉴바에서 [Evernote]
→ [Evernote 종료] 를 선택함)
메뉴바의 오른쪽에 Evernote 아이콘 () 이 표시되어 있으면 , 아이콘을 클릭하여 표시되는 메뉴에서 [종료] 를 선택합니다 .
3. Finder 에서 [응용 프로그램] → [Evernote] 를 선택하여 , [Evernote] 애플리케이션을 휴지통에 넣습니다 .
4. 휴지통을 비웁니다 .
⇒ [Evernote] 애플리케이션이 삭제됩니다 .















퀵 메뉴 사용 여부에 따른 설정 항목

퀵 메뉴를 사용하는지 여부에 따라서 ScanSnap 설정 대화상자 / 윈도우의 설정 항목을 설정할 수 있습니다. 환경에 따라서 퀵 메뉴를 사용할 것인지 여를 선택할 수 있습니다.







설정 항목과 기본 설정에 대해서는 ScanSnap Manager 도움말을 참조해 주십시오.

(OK: 사용 가능, NA: 사용 불가)



퀵 메뉴 사용 여부에 따른 설정 항목

| 설정 항목 | | 사용 퀵 메뉴를 사용 할 경우 | 퀵 메뉴를 사용 하지 않을 경우 |
|--------|--|------------------------|----------------------|
| 프로필 | 프로필 버튼 | OK | NA |
| | 추천 | OK | NA |
| | 작은 파일 | OK | NA |
| | 고화질 | OK | NA |
| | 사용자 지정 | OK | NA |
| | 프로필 관리 | NA | OK |
| 애플리케이션 | 애플리케이션 | NA (*1) | OK |
| | 없음 (파일로 스캔) | NA | OK |
| |  Adobe® Acrobat®  Adobe Acrobat Pro, Adobe Acrobat Professional 또는 Adobe Acrobat Standard | NA | OK |
| |  Adobe® Reader™  Adobe Reader | NA | OK |
| |  CardMinder  Cardiris | NA | OK |
| |  ScanSnap Organizer | NA | OK |
| |  ABBYY Scan to Excel  Scan to Excel | NA | OK |
| |  ABBYY Scan to Word  Scan to Word | NA | OK |
| |  ABBYY Scan to PowerPoint(R) | NA | OK |
| |  ABBYY Scan to Searchable PDF  Scan to Searchable PDF | NA | OK |

퀵 메뉴 사용 여부에 따른 설정 항목

| 설정 항목 | | 사용 퀵 메뉴를 사용 할 경우 | 퀵 메뉴를 사용 하지 않을 경우 |
|--------|--|------------------------|----------------------|
| 애플리케이션 | 애플리케이션 | NA (*1) | OK |
| | Scan to Folder | NA | OK |
| | Scan to E-mail | NA | OK |
| |  Scan to Picture Folder | NA | OK |
| | Scan to Print | NA | OK |
| |  Rack2-Filer | NA | OK |
| |  Scan to SharePoint | NA | OK |
| |  미리보기 | NA | OK |
| |  iPhoto | NA | OK |
| | Scan to Evernote (Note) (*2) | NA | OK |
| | Scan to Evernote (Document) (*2) | NA | OK |
| | Scan to Google 문서도구 (TM) (*2) | NA | OK |
| | Scan to Salesforce Chatter (*2) | NA | OK |
| | Scan to SugarSync (*2) | NA | OK |
| | Scan to Mobile (*2) | NA | OK |
| 저장 | 이미지 저장 | OK | |
| | 파일명의 설정 | OK | |
| | 스캔 후 파일명을 변경함 | NA | OK |
| 스캐닝 모드 | 이미지 화질 | OK | |
| | 자동 해상도 | OK | |
| | Normal (칼라 / 회색톤 : 150 dpi, 흑백 : 300 dpi) | OK | |
| | Fine (칼라 / 회색톤 : 200 dpi, 흑백 : 400 dpi) | OK | |
| | Super Fine (칼라 / 회색톤 : 300 dpi, 흑백 : 600 dpi) | OK | |
| | Excellent (칼라 / 회색톤 : 600 dpi, 흑백 : 1200 dpi) | OK | |
| | 칼라 모드 선택 | OK | |
| | 자동 칼라 검출 | OK | |
| | 칼라 | OK | |
| | 회색톤 | OK | |
| | 흑백 | OK | |
| |  칼라 고압축 | NA | OK |

퀵 메뉴 사용 여부에 따른 설정 항목

| 설정 항목 | | 사용 퀵 메뉴를 사용 할 경우 | 퀵 메뉴를 사용 하지 않을 경우 | |
|---|--|------------------------|----------------------|--|
| 스캐닝 모드 | 스캐닝할 면 | OK | | |
| | 양면 스캔 (양면) | OK | | |
| | 단면 스캔 (단면) | OK | | |
| | 현재 스캔이 종료된 후에도 스캐닝을 계속합니다 | OK | | |
| | 옵션 | OK | | |
| | 밝기 (흑백 스캐닝에만) | OK | | |
| | 문서에서 문자만 선명하게 합니다 | OK | | |
| | 빈 페이지를 자동으로 제거합니다 | OK | | |
| | 비뿔어진 문자열을 자동으로 보정합니다 | OK | | |
| | 이미지 방향을 자동으로 보정합니다 | OK | | |
| |  스캔되는 면이 위로 오도록 올려 놓습니다 | OK | | |
| | 파일 형식 | 파일 형식 | OK | |
| | | PDF(*.pdf) | OK | |
| JPEG (*.jpg) | | OK | | |
| 마커 부분의 문자열을 PDF 파일 키워드로 설정합니다 | | OK | | |
| 첫 마커 부분 | | OK | | |
| 마커된 모든 영역 | | OK | | |
| 검색 가능한 PDF 로 변환 | | OK | | |
| 언어 | | OK | | |
| 대상 페이지 | | OK | | |
| 첫번째 페이지 | | OK | | |
| 전체 페이지 | | OK | | |
| 옵션 | | OK | | |
| PDF 파일 (모든 페이지를 하나의 PDF 파일로 만듭니다) | | OK | | |
| 설정 페이지마다 PDF 파일을 만듭니다 . (n) 페이지 | | OK | | |
|  PDF 파일에 암호를 설정합니다 | | NA | OK | |

퀵 메뉴 사용 여부에 따른 설정 항목

| 설정 항목 | | 사용 퀵 메뉴를 사용 할 경우 | 퀵 메뉴를 사용 하지 않을 경우 |
|---------------|--------------------------------------|------------------------|----------------------|
| 용지 | 용지 크기 | | OK |
| | 자동 검출 | | OK |
| | A4 (210 × 297 mm) | | OK |
| | A5 (148 × 210 mm) | | OK |
| | A6 (105 × 148 mm) | | OK |
| | B5 (JIS) (182 × 257 mm) | | OK |
| | B6 (JIS) (128 × 182 mm) | | OK |
| | 엽서 (100 × 148 mm) | | OK |
| | 명함 (90 × 55 mm, 55 × 90 mm) | | OK |
| | 레터 (8.5 × 11 인치 (216 × 279.4 mm)) | | OK |
| | 리결 (8.5 × 14 인치 (216 × 355.6 mm)) | | OK |
| | 사용자 지정 | | OK |
| | 복수 급지 감지 | | OK |
| | 없음 | | OK |
| | 길이 확인 | | OK |
| 겹침 확인 (초음파) | | OK | |
| 캐리어 시트 설정 | | OK | |
| 압축 | 압축률 | | OK |
| | 1 | | OK |
| | 2 | | OK |
| | 3 | | OK |
| | 4 | | OK |
| | 5 | | OK |

*1 : 퀵 메뉴를 사용하면 스캔 후 퀵 메뉴에서 ScanSnap Manager 와 연동하는 애플리케이션을 시작할 수 있습니다 . 그러므로 [애플리케이션] 탭은 표시되지 않습니다 .

*2 : Windows 2000 에서는 사용할 수 없습니다 .

캐리어 시트의 구입 / 청소

캐리어 시트는 A4/ 레터 크기 보다 큰 문서 , 사진 및 스크랩과 같은 문서를 스캔할 때 사용할 수 있습니다 .

이 단원에서는 캐리어 시트의 구입 / 청소에 대해서 설명하고 있습니다 .

■ 캐리어 시트의 구입

캐리어 시트의 제품명과 부품 번호는 다음과 같습니다 .

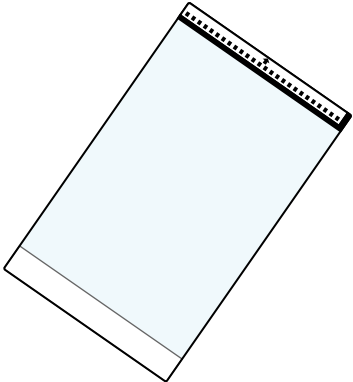
| 이름 | 수량 | 부품 번호 |
|---|-----|--------------|
| ScanSnap 캐리어 시트  | 5 장 | PA03360-0013 |

캐리어 시트는 약 500 장을 스캔할 때마다 교체하는 것이 좋습니다 .
손상이나 더러움이 눈에 띄는 경우에는 교체하여 주십시오 .

캐리어 시트의 구입에 대해서는 , 스캐너를 구입하신 FUJITSU 스캐너 대리점 및 지정된 FUJITSU 스캐너 서비스 센터에 문의하시기 바랍니다 .

■ 캐리어 시트의 청소

캐리어 시트를 반복하여 사용하면, 표면 및 내부에는 오염과 먼지가 축적됩니다. 스캐닝 오류를 일으키는 원인이 될 수 있으므로, 정기적으로 청소하여 주십시오.

청소 실행 방법

캐리어 시트의 표면과 내부의 오염과 먼지를 클리너 F1/ 중성 세제를 묻힌 천으로 부드럽게 닦아 주십시오.



- 신나 및 유기 용액은 절대 사용하지 마십시오.
- 흠집이 생기거나 변형될 수 있으므로, 캐리어 시트를 무리하게 닦지 마십시오.
- 캐리어 시트에 주름이 가지 않도록 주의하여 주십시오.
- 클리너 F1/중성 세제를 묻힌 천으로 캐리어 시트를 청소한 뒤, 충분히 말린 다음 캐리어 시트를 보관하여 주십시오.
- 캐리어 시트는 약 500 장을 스캔할 때마다 교체하는 것이 좋습니다.
캐리어 시트의 구입에 대한 보다 자세한 내용은, "[캐리어 시트의 구입](#)" (450 페이지) 을 참조해 주십시오.

설치 사양

다음 테이블은 ScanSnap 설치 사양에 대해서 요약한 것입니다.

| 항목 | | 사양 |
|----------------------|--------|--|
| 외형 치수 (너비 × 길이 × 높이) | | 최소 : 292 × 159 × 158 mm / 11.5 × 6.3 × 6.2 (in.) (ADF 용지 쉼트 (커버) 가 닫혔을 때) 최대 : 292 × 475 × 286 (mm) (ADF 용지 쉼트 (커버) 및 연장대가 열려 있을 때) |
| 무게 | | 3.0 kg |
| 입력 전원 | 전압 | 100 V |
| | 면 | 단면 |
| | 주파수 범위 | 50/60 Hz |
| 소비 전력 | | 작동시 : 35 W 이하 대기시 : 4.5 W |
| 기온 / 습도 허용 범위 | 온도 | 작동시 : 5 ~ 35℃ 대기시 : -20 ~ 60℃ 보관 / 운송시 -20 ~ 60℃ |
| | 습도 | 작동시 : 20 ~ 80% 대기시 : 8 ~ 95% 보관 / 운송시 8 ~ 95% |

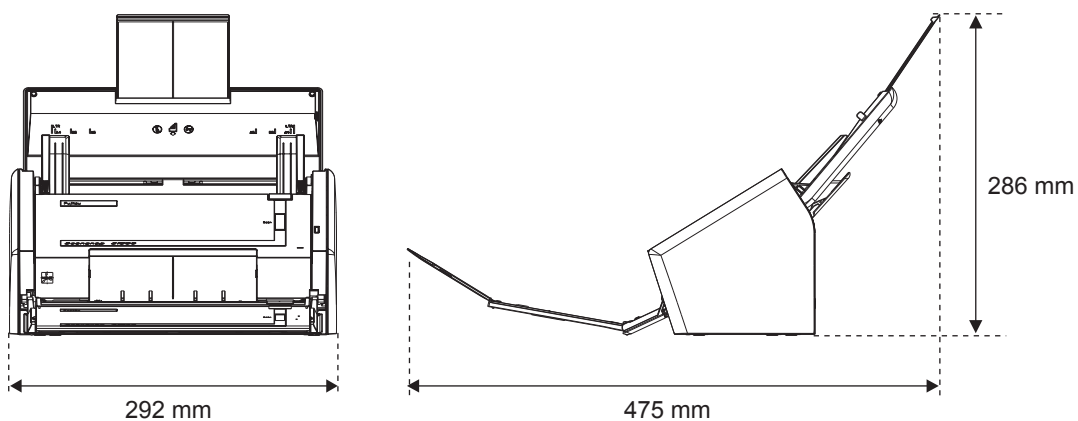

유지 관리에 대해서



본 제품을 수리하려면 , FUJITSU 스캐너 대리점 또는 지정된 FUJITSU 서비스 센터에 문의하시기 바랍니다 .



본 스캐너를 수리하지 마십시오 .

색 인



A

| | |
|-------------------------------------|------------|
| ABBYY FineReader for ScanSnap | 38, 41, 55 |
| ADF 상부 | 20 |
| ADF 용지 쉼트 (커버) | 20 |
| ADF 해제 도구 | 20 |
| Adobe Acrobat 9 Pro | 39 |
| Adobe Acrobat X Standard | 39 |
| Adobe Acrobat 설치 | |
| Windows | 52 |
| Mac OS | 63 |

C

| | |
|------------------|------------------|
| Cardiris | 38, 55, 315, 317 |
| 주소록 | 320 |
| CardMinder | 38, 41, 146, 147 |

I

| | |
|--------------|----------|
| iPhoto | 323, 325 |
|--------------|----------|

M

| | |
|----------------------|--------|
| Mac 용 Evernote | 38, 58 |
|----------------------|--------|

P

| | |
|------------------|-----|
| Pad 유닛 | 420 |
| Pad 유닛의 교환 | 422 |

R

| | |
|-------------------------------|-----|
| Rack2-Filer | 156 |
| Rack2-Filer V5.0 평가판 버전 | 38 |

S

| | |
|------------------------------------|--------------------|
| Scan to E-mail | |
| Windows | 113, 117 |
| Mac OS | 294, 296 |
| Scan to Evernote (Document) | |
| Windows | 164, 166 |
| Mac OS | 329, 330 |
| Scan to Evernote (Note) | |
| Windows | 170, 172 |
| Mac OS | 334, 336 |
| Scan to Excel | |
| Windows | 140, 142 |
| Mac OS | 310, 312 |
| Scan to Folder | |
| Windows | 106 |
| Mac OS | 286 |
| Scan to Google 문서도구 | |
| Windows | 176, 179 |
| Mac OS | 340, 342 |
| Scan to Microsoft SharePoint | 38, 48 |
| Scan to Mobile | |
| Windows | 203, 206, 209 |
| Mac OS | 365, 369, 371, 375 |
| Scan to Picture Folder | 130, 132 |
| Scan to PowerPoint(R) | 140, 142 |
| Scan to Print | |
| Windows | 123, 125 |
| Mac OS | 302, 303 |
| Scan to Rack2-Filer | 158, 159 |
| Scan to Salesforce Chatter | |
| Windows | 185, 189 |
| Mac OS | 348, 351 |
| Scan to SharePoint | 151, 153 |
| Scan to SugarSync | |
| Windows | 196, 198 |
| Mac OS | 358, 360 |
| Scan to Word | |
| Windows | 140, 142 |
| Mac OS | 310, 312 |

| | |
|-------------------------------|----------|
| [Scan] 버튼 | 20 |
| ScanSnap Manager | 38 |
| Windows | 41, 66 |
| Mac OS | 55, 251 |
| ScanSnap Manager 마치고 | |
| Windows | 80 |
| Mac OS | 263 |
| ScanSnap Manager 메뉴 | 252 |
| ScanSnap Manager 의 설정 | 264 |
| Windows | 81 |
| Mac OS | 264 |
| ScanSnap Organizer | 38, 41 |
| [ScanSnap Setup] 대화상자 | 40 |
| ScanSnap 설정 대화상자 | 84, 85 |
| ScanSnap 설정 윈도우 | 267, 268 |
| [ScanSnap] 윈도우 | 54 |
| ScanSnap 특징 | 17 |
| ScanSnap 의 통신 상태 | 99 |
| SugarSync Manager 용 Mac | 39, 61 |
| SugarSync Manager 용 | |
| Windows | 39, 46 |

U

| | |
|---------------|----|
| USB 커넥터 | 21 |
|---------------|----|

W

| | |
|--------------------------|--------|
| Windows 용 Evernote | 38, 44 |
|--------------------------|--------|

가

| | |
|-------------------|-----|
| 공유 폴더 | |
| Windows | 105 |
| Mac OS | 285 |
| 기울어진 문자열을 보정합니다 . | |
| Windows | 221 |
| Mac OS | 385 |

다

| | |
|---------------|-----|
| 단면 스캔 | |
| Windows | 213 |
| Mac OS | 378 |
| 동작 | |
| Windows | 103 |
| Mac OS | 283 |

마

| | |
|----------------|-----|
| 마커 | |
| Windows | 241 |
| Mac OS | 404 |
| 문서 올려 놓기 | 31 |
| 문서의 스캔 | 28 |
| 캐리어 시트 | 30 |

바

| | |
|-----------------|-----|
| 보안 케이블 슬롯 | 21 |
| 복사 | |
| Windows | 121 |
| Mac OS | 300 |
| 빈 페이지의 삭제 | |
| Windows | 218 |
| Mac OS | 382 |

사

| | |
|-----------------------|---------------|
| 사이드 가이드 | 20 |
| 설정 페이지마다 PDF 파일을 만듭니다 | |
| Windows | 236 |
| Mac OS | 399 |
| 설치 | 37 |
| 소모 부품 | 420 |
| 스캔 실행 방법 | |
| Windows | 69, 71, 76 |
| Mac OS | 255, 256, 260 |
| 스캔 처리 상태를 표시 | |
| Windows | 101 |
| Mac OS | 281 |
| 스태커 | 20 |
| 시스템 요구 사항 | |
| Windows | 22 |
| Mac OS | 25 |

아

| | |
|--------------------|-----|
| 업데이트 | |
| Windows | 435 |
| Mac OS | 437 |
| 연장대 | 20 |
| 오른쪽 클릭 메뉴 | 67 |
| 온라인 업데이트 | |
| Windows | 435 |
| Mac OS | 437 |
| 왼쪽 클릭 메뉴 | 68 |
| 운영 체제 | |
| Windows | 22 |
| Mac OS | 25 |
| 이미지 방향을 자동으로 보정합니다 | |
| Windows | 223 |

자

| | |
|------------|-----|
| 자동 연결 | |
| Windows | 96 |
| Mac OS | 280 |
| 잠자기 모드 | 27 |
| 전원 커넥터 | 21 |
| 전원 켜기 / 끄기 | |
| ScanSnap | 27 |
| 조작의 흐름 | 35 |

차

| | |
|--------------|-----|
| 청소 | |
| ScanSnap의 내부 | 414 |
| ScanSnap의 외부 | 413 |
| 청소 용품 | 412 |
| 캐리어 시트 | 451 |

카

| | |
|---------|----------|
| 칼라 고압축 | 216 |
| 캐리어 시트 | 30, 450 |
| Windows | 227, 231 |
| Mac OS | 390, 394 |
| 퀵 메뉴 | |
| Windows | 73 |
| Mac OS | 258 |
| 클리너 F1 | 412 |

| | |
|---------|----------|
| 클리닝 와이프 | 412 |
| 키워드 | |
| Windows | 241, 242 |
| Mac OS | 404, 405 |

파

| | |
|------------|-----|
| 평가판 소프트웨어 | 50 |
| 프로그램 제거 | |
| Windows | 439 |
| Mac OS | 441 |
| 프로필 메뉴 | 254 |
| 프로필 이름 바꾸기 | |
| Windows | 93 |
| Mac OS | 276 |
| 프로필 저장 | |
| Windows | 88 |
| Mac OS | 271 |
| 프로필의 삭제 | |
| Windows | 95 |
| Mac OS | 278 |
| 픽 롤러 | 420 |
| 픽 롤러의 교환 | 426 |

하

| | |
|--------------------------|-----|
| 환기구 | 21 |
| 흑백 또는 회색톤 모드에서 칼라 문서의 스캔 | |
| Windows | 215 |
| Mac OS | 380 |

ScanSnap S1500/S1500M

사용 설명서

P3PC-2432-05HNZ0

발행일 : 2012 년 1 월

발행처 : PFU LIMITED

- 본 매뉴얼의 내용은 사전 예고 없이 변경될 수 있습니다 .
- PFU LIMITED 는 본 제품의 사용에 의해 발생하는 우발적인 혹은 결과적인 피해 및 제 3 자에 의한 어떠한 요구에 대해서도 책임지지 않습니다 .
- 본 매뉴얼 내용의 전체 또는 일부 및 스캐너 애플리케이션의 복사는 저작권 법에 의해 금지됩니다 .