

ScanSnap
S1300i

Guida operativa generale

(Mac OS)

Sommario

Informazioni sulla guida	4
Informazioni di sicurezza	5
Manuali	6
Marchi di fabbrica	8
Produttore	9
Simboli utilizzati nella guida	10
Simboli di collegamento nella guida	11
Schermate di esempio utilizzate nella guida	12
Abbreviazioni utilizzate nella guida	13
Utilizzo di ScanSnap	14
Scansione di un documento	15
Scansione di una pagina lunga	19
Scansione contemporanea di documenti con larghezze e lunghezze diverse	23
Panoramica di ScanSnap	28
Parti e funzioni	29
Requisiti di sistema	31
Panoramica dei software relativi a ScanSnap	33
Installazione dei software	34
Icona di ScanSnap Manager	35
Menu di ScanSnap Manager	36
Finestra ScanSnap Setup	38
Accensione e spegnimento di ScanSnap	39
Accensione di ScanSnap	40
Spegnimento di ScanSnap	42
Modalità sospensione	43
Spegnimento automatico	44
Documenti da scandire	45
Utilizzo dei software correlati	47
Utilizzo di ScanSnap Organizer	48
Procedure operative generali di ScanSnap Organizer	49
Gestione dei file	50
Uso dei file	52
Utilizzo di CardMinder	53
Procedure operative generali di CardMinder	54
Collegamento dei dati del biglietto da visita ad altre applicazioni	57
Ricerca dei dati del biglietto da visita con la barra degli strumenti di ricerca semplice	58
Ricerca dei dati di un biglietto da visita con i tasti di scelta rapida	59
File in allegato ai dati del biglietto da visita	60
Utilizzi utili	61
Gestione dei documenti cartacei in una cartella nel computer	62
Salvataggio dei biglietti da visita in un computer	65
Soluzione dei problemi	68

Se il software è stato installato in precedenza.....	69
Quando non si visualizza l'icona di ScanSnap Manager	70
Visualizzazione dell'icona di ScanSnap Manager	71
Quando ScanSnap Manager non funziona correttamente.....	72
Verifica della connessione tra ScanSnap e il computer	73
Verifica della corretta operazione di ScanSnap Manager.....	74
Pulizia.....	75
Materiali di pulizia	76
Pulizia dell'esterno di ScanSnap	77
Pulizia dell'interno di ScanSnap	78
Materiali usurabili	82
Codici dei materiali usurabili e cicli di sostituzione	83
Verifica dello stato dei materiali usurabili.....	84
Sostituzione dei materiali usurati.....	85
Sostituzione del separatore fogli	86
Sostituzione del gruppo del rullo di presa	89
Appendice	94
Aggiornamento del software	95
Disinstallazione dei software	96
Disinstallazione di ScanSnap Manager	97
Disinstallazione di ScanSnap Organizer.....	99
Disinstallazione di CardMinder.....	100
Disinstallazione di ABBYY FineReader for ScanSnap	101
Disinstallazione di ScanSnap Online Update	102
Specifiche di ScanSnap	103
Informazioni sul centro di assistenza e sulla manutenzione	105

Informazioni sulla guida

- "Informazioni di sicurezza" (pag. 5)
- "Manuali" (pag. 6)
- "Marchi di fabbrica" (pag. 8)
- "Produttore" (pag. 9)
- "Simboli utilizzati nella guida" (pag. 10)
- "Simboli di collegamento nella guida" (pag. 11)
- "Schermate di esempio utilizzate nella guida" (pag. 12)
- "Abbreviazioni utilizzate nella guida" (pag. 13)

Informazioni di sicurezza

Il manuale allegato "Precauzioni di sicurezza" contiene informazioni importanti circa l'uso sicuro e corretto di ScanSnap. Leggerlo attentamente prima di usare ScanSnap.

Manuali

Per l'uso di ScanSnap consultare i seguenti manuali a seconda delle proprie necessità:



Prima di utilizzare ScanSnap

Manuale	Descrizione e posizione
Precauzioni di sicurezza	<p>Questo manuale contiene informazioni importanti circa l'uso sicuro di ScanSnap. Leggere questo manuale prima di usare ScanSnap.</p> <p>Questo manuale è incluso nell'imballaggio.</p> <p>Inoltre, quando il software è già installato, è possibile accedere a questo manuale nel modo seguente: dalla barra laterale nel Finder selezionare [Applicazioni] → [Manuali di ScanSnap] e fare doppio clic su [S1300i Precauzioni di sicurezza].</p>



Configurazione di ScanSnap

Manuale	Descrizione e posizione
Avvio rapido di ScanSnap S1300i	<p>Questo manuale descrive le procedure di configurazione dall'apertura dell'imballaggio alla verifica delle operazioni.</p> <p>Avvio rapido è incluso nell'imballaggio.</p> <p>Inoltre, quando il software è già installato, è possibile accedere a questo manuale nel modo seguente: dalla barra laterale nel Finder selezionare [Applicazioni] → [Manuali di ScanSnap] e fare doppio clic su [S1300i Avvio rapido].</p>

Operazioni di ScanSnap

Manuale	Descrizione e posizione
Guida operativa generale di ScanSnap S1300i (questo manuale)	Il manuale descrive le operazioni generali e le procedure di pulizia di ScanSnap.
Guida operativa avanzata di ScanSnap	<p>Il manuale descrive le operazioni, incluso le varie modalità di scansione, e gli utilizzi utili di ScanSnap.</p> <p>È possibile consultare questo manuale nel seguente sito Web: http://www.pfu.fujitsu.com/imaging/downloads/manual/advanced/mac/al/common/index.html</p>
Aiuto di ScanSnap Manager	<p>Il file di Aiuto descrive le finestre, i problemi operativi e la loro soluzione, nonché i messaggi di ScanSnap Manager.</p> <p>È possibile accedere al manuale in uno dei seguenti modi:</p> <ul style="list-style-type: none"> ● cliccare l'icona  di ScanSnap Manager nel Dock mentre si tiene premuto il tasto [ctrl] sulla tastiera e selezionare [Aiuto] → [Aiuto] da "Menu di ScanSnap Manager" (pag. 36); ● cliccare il tasto Aiuto () di ScanSnap Manager; ● selezionare [Aiuto] nella barra dei menu → [Aiuto di ScanSnap Manager];

Salvataggio delle immagini scandite in un dispositivo mobile

Manuale	Descrizione e posizione
Guida operativa generale di ScanSnap (Connessione mobile per iOS)	<p>Il manuale descrive le operazioni eseguibili su un dispositivo iOS quando si salvano le immagini scandite su un dispositivo mobile.</p> <p>È possibile accedere al manuale come descritto di seguito:</p> <ol style="list-style-type: none"> 1. Avviare ScanSnap Connect Application nel dispositivo mobile. <ul style="list-style-type: none"> ⇒ Si visualizza la schermata [Lista dei file]. 2. Toccare . <ul style="list-style-type: none"> ⇒ Si visualizza la schermata [Informazioni]. 3. Toccare il tasto [Aiuto].
Guida operativa generale di ScanSnap (Connessione mobile per Android)	<p>Il manuale descrive le operazioni eseguibili su un dispositivo Android quando si salvano le immagini scandite su un dispositivo mobile.</p> <p>È possibile accedere al manuale come descritto di seguito:</p> <ol style="list-style-type: none"> 1. Avviare ScanSnap Connect Application nel dispositivo mobile. <ul style="list-style-type: none"> ⇒ Si visualizza la schermata [Lista dei file]. 2. Toccare . <ul style="list-style-type: none"> ⇒ Si visualizza il menu. 3. Toccare [Aiuto].

Aggiornamento del software

Manuale	Descrizione e posizione
Aiuto di ScanSnap Online Update	<p>Il file di Aiuto descrive le operazioni, le finestre e i messaggi di ScanSnap Online Update.</p> <p>È possibile accedere al file di Aiuto in uno dei seguenti modi:</p> <ul style="list-style-type: none"> ● cliccare il tasto Aiuto () di ScanSnap Online Update; ● selezionare [Aiuto] nella barra dei menu → [Aiuto di ScanSnap Online Update].

Utilizzo delle applicazioni relative

Manuale	Descrizione e posizione
Aiuto di ScanSnap Organizer	<p>Il file di Aiuto descrive le operazioni, le finestre e i messaggi di ScanSnap Organizer.</p> <p>È possibile accedere a questo file di Aiuto selezionando [Aiuto] nella barra dei menu → [Aiuto di ScanSnap Organizer].</p>
Aiuto di CardMinder	<p>Il file di Aiuto descrive le operazioni, le finestre e i messaggi di CardMinder.</p> <p>È possibile accedere a questo file di Aiuto selezionando [Aiuto] nella barra dei menu → [Aiuto di CardMinder].</p>

Marchi di fabbrica

Microsoft, Windows, Windows Vista, Excel, PowerPoint, Outlook, SharePoint, Windows Live, Internet Explorer e OneDrive sono marchi di fabbrica o marchi di fabbrica registrati di Microsoft Corporation negli Stati Uniti e in altri Paesi.

Word è un prodotto di Microsoft Corporation negli Stati Uniti.

Apple, App Store, il logo Apple, Mac, Mac OS, OS X, macOS, iPad, iPhoto, iPod touch e iTunes sono marchi di fabbrica di Apple Inc.

Intel e Intel Core sono marchi di fabbrica o marchi di fabbrica registrati di Intel Corporation negli Stati Uniti e in altri Paesi.

ABBYY™ FineReader™ Engine © ABBYY. OCR by ABBYY

ABBYY e FineReader sono marchi di fabbrica di ABBYY Software, Ltd. che potrebbe essere registrato in alcune giurisdizioni.

Evernote è un marchio di fabbrica o un marchio di fabbrica registrato di Evernote Corporation.

Google, Android, Google Play e Google Drive sono marchi di fabbrica o marchi di fabbrica registrati di Google Inc. L'uso di questi marchi di fabbrica o marchi di fabbrica registrati è soggetto alle Autorizzazioni di Google.

Salesforce, il logo di Salesforce e Salesforce CRM sono marchi di fabbrica o marchi di fabbrica registrati di salesforce.com, inc. negli Stati Uniti e in altri Paesi.

Wi-Fi, Wi-Fi Protected Setup e il logo di Wi-Fi Protected Setup sono marchi di fabbrica di Wi-Fi Alliance.

ScanSnap, il logo ScanSnap, ScanSnap Manager, ScanSnap Organizer, CardMinder, e Rack2-Filer sono marchi di fabbrica o marchi di fabbrica registrati di PFU Limited in Giappone.

I nomi di altre compagnie e di altri prodotti sono marchi di fabbrica o marchi di fabbrica registrati delle rispettive compagnie.

Produttore



PFU Limited

YOKOHAMA i-MARK PLACE, 4-4-5 Minatomirai, Nishi-ku, Yokohama, Kanagawa, 220-8567,
Giappone

© PFU Limited 2014-2017

Simboli utilizzati nella guida

Al fine di evitare incidenti o danni alle persone e al prodotto, nella guida vengono utilizzate le seguenti indicazioni. Le etichette di avvertimento indicano il livello di avvertimento e le istruzioni. I simboli indicano il livello di avvertimento e il loro significato, come di seguito riportato:

Indicazioni	Descrizione
 AVVERTIMENTO	Questa indicazione segnala all'utente un'operazione che, se non osservata attentamente, può causare lesioni gravi o morte.
 AVVISO	Questa indicazione segnala all'utente un'operazione che, se non osservata attentamente, può causare lesioni personali o danneggiare il prodotto.

Simboli di collegamento nella guida

Le frecce rivolte a destra (→) vengono usate per collegare le opzioni relative a icone o menu da selezionare in successione.

Esempio: Dalla barra laterale nel Finder, selezionare [Applicazioni] → [ScanSnap].

Schermate di esempio utilizzate nella guida

Le schermate usate in questo manuale si riferiscono a OS X El Capitan v10.11.

Le schermate effettivamente visualizzate e le operazioni potrebbero essere diverse a seconda del sistema operativo.

Le schermate di esempio della presente guida sono soggette a modifica senza preavviso nell'interesse dello sviluppo dei prodotti.

Se la finestra effettiva è diversa dagli esempi riportati nella presente guida, procedere seguendo la schermata effettivamente visualizzata.

Abbreviazioni utilizzate nella guida

Inoltre, nella guida vengono usate le seguenti abbreviazioni:

Abbreviazioni usate	Designazione
Mac OS	macOS Sierra v10.12 OS X El Capitan v10.11 OS X Yosemite v10.10 OS X Mavericks v10.9
Word	Microsoft® Word 2016 per Mac Microsoft® Word per Mac 2011
Excel	Microsoft® Excel® 2016 per Mac Microsoft® Excel® per Mac 2011
PowerPoint	Microsoft® PowerPoint® 2016 per Mac Microsoft® PowerPoint® per Mac 2011
ABBYY FineReader for ScanSnap	ABBYY FineReader for ScanSnap™ Tutte le descrizioni nella guida presuppongono l'uso di ABBYY FineReader for ScanSnap fornito con ScanSnap. Se non è altrimenti specificato, il termine ABBYY FineReader for ScanSnap si riferisce ad ABBYY FineReader for ScanSnap fornito con ScanSnap. ABBYY FineReader for ScanSnap potrebbe essere aggiornato senza preavviso. In caso di differenze tra le descrizioni fornite nella guida e le schermate effettive, consultare la guida dell'utente di ABBYY FineReader for ScanSnap.
Google Drive	Google Drive™
Android	Android®
ScanSnap	Scanner di immagini a colori ScanSnap S1300i

Utilizzo di ScanSnap

Scansione di più documenti

Una pila di documenti di spessore di max. 1 mm (for A4 o formati minori: max. 10 fogli con peso della carta di 80 g/m²) possono essere caricati in ScanSnap per la scansione.

Per dettagli vedere "Scansione di un documento" (pag. 15).

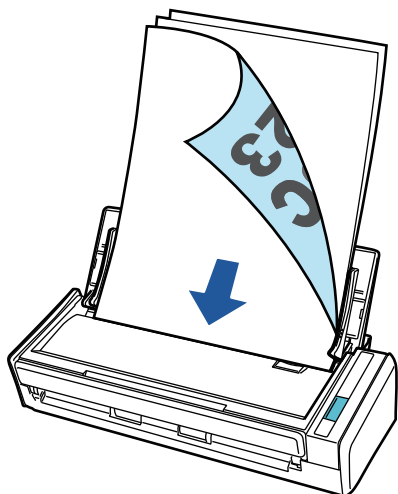

Usando un drive alimentato con un bus USB che non richiede alimentazione di energia

È possibile usare ScanSnap in un ambiente in cui non sia disponibile alimentazione energetica, come all'aperto o durante viaggi di lavoro, connettendo ScanSnap to una porta USB nel computer.

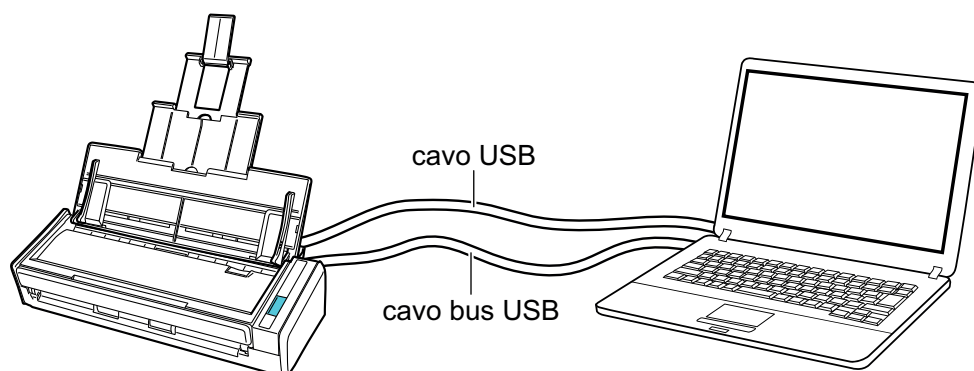

Scansione di un documento

È possibile scandire documenti come materiali di riunioni o biglietti da visita.

Per i dettagli sui documenti che è possibile scandire, vedere "[Documenti da scandire](#)" (pag. 45).

1. Se si caricano più fogli, controllarne il numero.

Il numero massimo di fogli che possono essere caricati in ScanSnap è il seguente:

Per documenti in formato massimo A4, è possibile caricare al massimo 10 fogli (con peso della carta di 80 g/m² e spessore della pila inferiore a 1 mm).

ATTENZIONE

Se si prova a scandire più fogli di quanti possano esserne caricati, potrebbero verificarsi i seguenti problemi:

- si potrebbero generare dei file non corretti a causa delle dimensioni eccessive;
- si potrebbero verificare degli inceppamenti della carta durante la scansione.

2. Smazzare i documenti.

1. Tenere entrambe le estremità del documento e smazzarlo più volte.

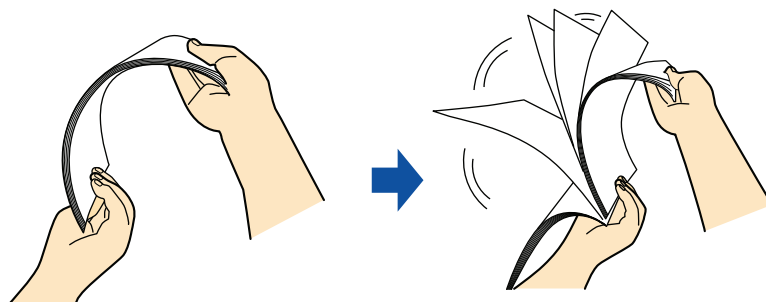

2. Ruotare i documenti di 90° e ripetere l'operazione smazzandoli nell'orientamento opposto.

3. Raddrizzare le estremità del documento e scalare gli angoli dei margini.

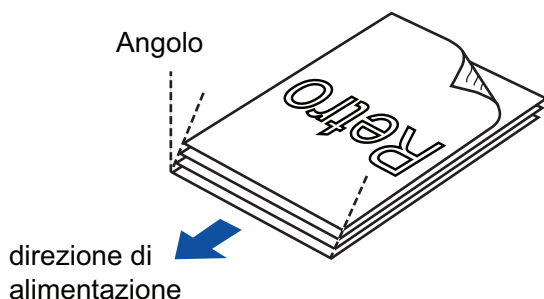



ATTENZIONE

Se si scansionano i documenti senza averne prima allineato i margini, si potrebbero verificare inceppamenti o danneggiamenti della carta.

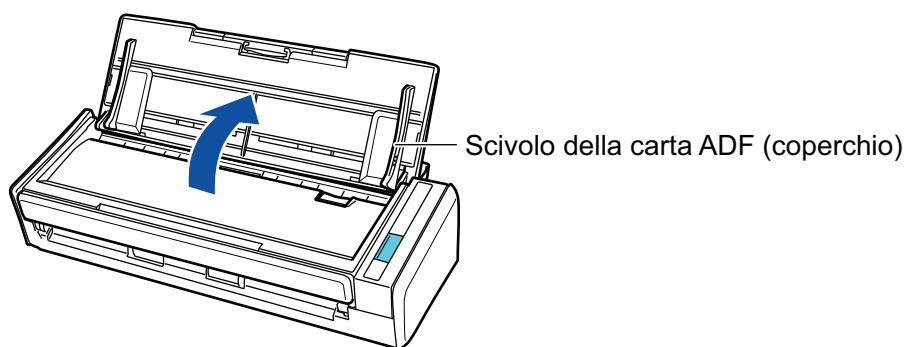
4. Aprire lo scivolo della carta ADF (coperchio) di ScanSnap.



⇒ Il tasto [Scan] lampeggia in blu. Il tasto torna a illuminarsi normalmente quando la scansione è abilitata.

Inoltre, l'icona di ScanSnap Manager nel Dock cambia da  a .

5. Estrarre l'estensione.

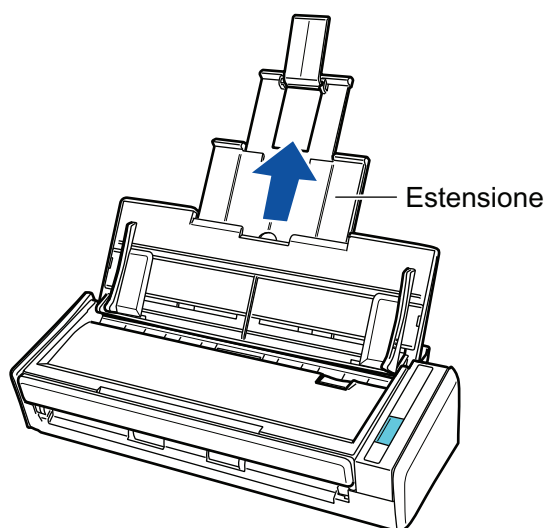

6. Caricare i documenti sullo scivolo della carta ADF (coperchio).

Caricare dalla parte superiore i documenti rivolti verso il basso con il dorso verso di sé. Regolare il numero di documenti in modo che non oltrepassino i segni di riferimento e vengano mantenuti all'interno delle guide laterali quando vengono caricati.

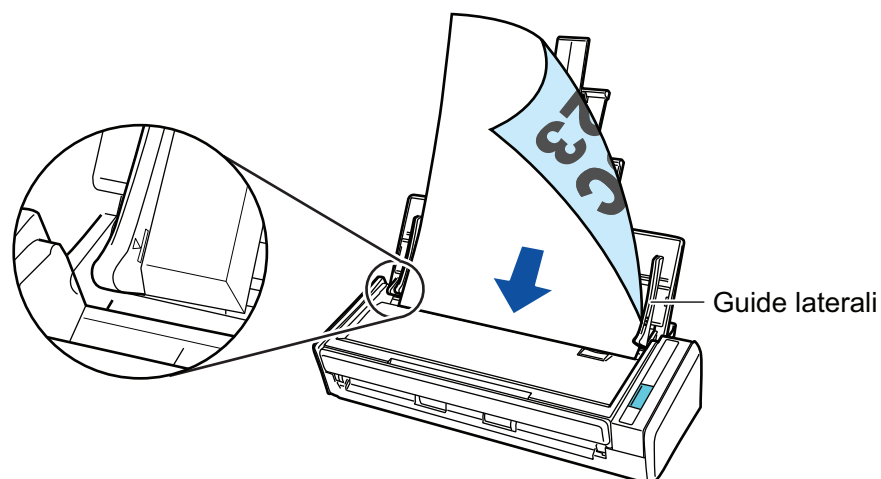

7. Adattare le guide laterali alla larghezza dei documenti.

Tenere le guide laterali al centro per regolarle. In caso contrario, i documenti potrebbero alimentarsi disallineati.

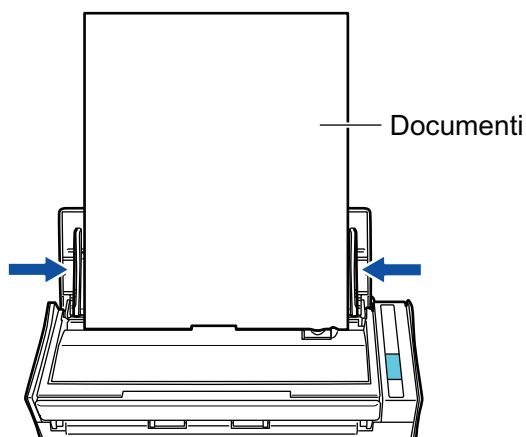

8. Premere il tasto [Scan] di ScanSnap per avviare la scansione.

ATTENZIONE

Non eseguire le seguenti operazioni durante la scansione. Così facendo la scansione terminerà:

- collegare o scollegare ScanSnap e gli altri dispositivi USB;
- chiudere lo scivolo della carta ADF (coperchio);
- cambiare l'utente;
- entrare in modalità sospensione.

⇒ Il tasto [Scan] di ScanSnap lampeggia in blu durante la scansione dei documenti.

Si visualizza la finestra [ScanSnap Manager - Scansione delle immagini e salvataggio dei file].

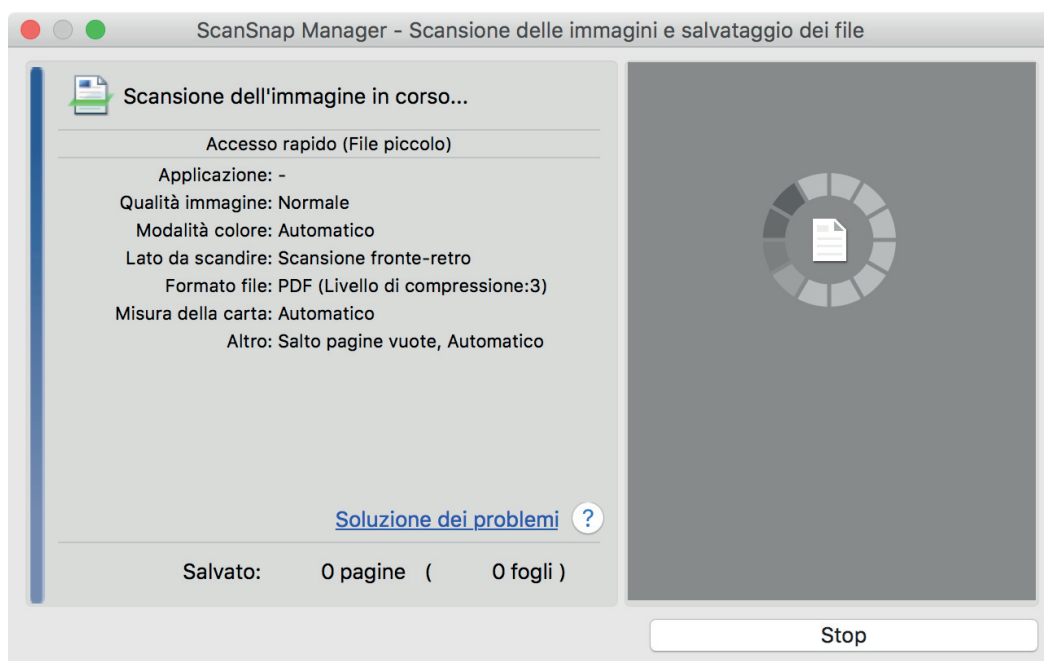

⇒ Una volta completata la scansione, si visualizza Accesso rapido.

9. In Accesso rapido cliccare l'icona dell'applicazione da collegare a ScanSnap Manager.

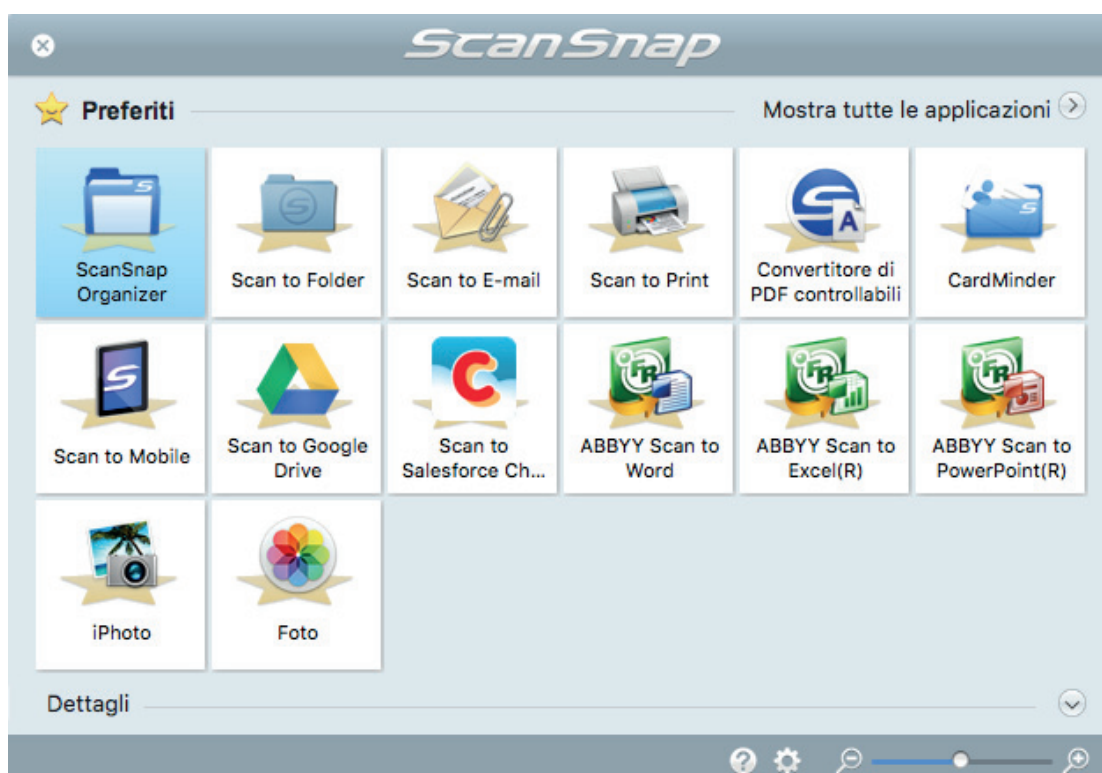

⇒ Si avvia l'applicazione selezionata. Per dettagli consultare la Guida operativa avanzata.

ATTENZIONE

- Non è possibile avviare la scansione quando è visualizzato Accesso rapido. Prima di scandire altri documenti è necessario selezionare un'icona da Accesso rapido e completare l'esecuzione o chiudere Accesso rapido.
- Non spostare, eliminare o rinominare le immagini scandite usando altre applicazioni quando è visualizzato Accesso rapido.

SUGGERIMENTO

- Cliccando  si visualizza la descrizione dell'applicazione. Posizionando il cursore del mouse sull'icona su un'altra applicazione, si visualizza la sua descrizione.
- Se si esegue una scansione mentre è attiva un'applicazione collegabile automaticamente, avvierà automaticamente il collegamento tra ScanSnap Manager e l'applicazione. Per dettagli consultare la Guida operativa avanzata.

Scansione di una pagina lunga

È possibile scansionare documenti di lunghezza massima pari a 863 mm.

Per i dettagli sui documenti che è possibile scansionare, vedere ["Documenti da scansionare"](#) (pag. 45).



SUGGERIMENTO

Per dettagli sul caricamento di un documento di lunghezza massima di 360 mm, vedere ["Scansione di un documento"](#) (pag. 15).

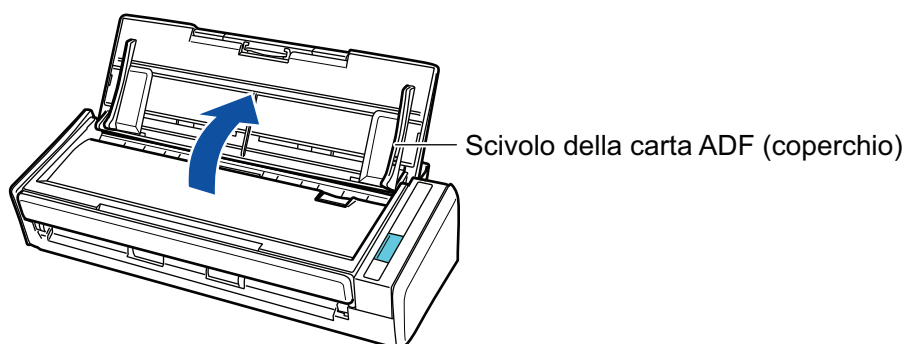
1. Aprire lo scivolo della carta ADF (coperchio) di ScanSnap.



⇒ Il tasto [Scan] lampeggia in blu. Il tasto torna a illuminarsi normalmente quando la scansione è abilitata.

Inoltre, l'icona di ScanSnap Manager nel Dock cambia da  a .

2. Estrarre l'estensione.

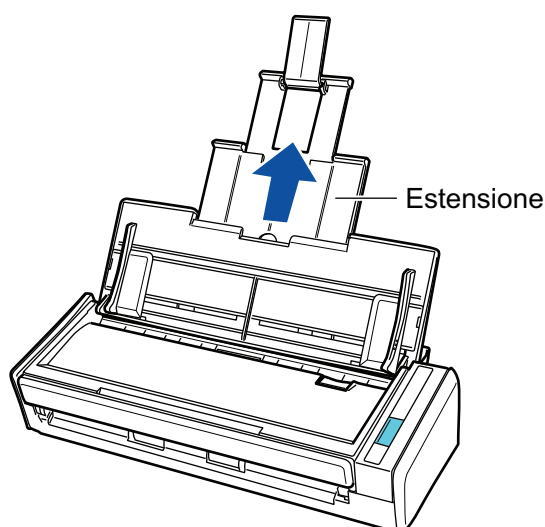

3. Caricare solo un documento sullo scivolo della carta ADF (coperchio).

Tenere il documento con la mano in modo che non cada dallo scivolo della carta ADF (coperchio).

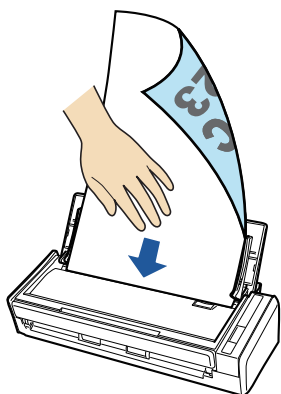

4. Premere il tasto [Scan] di ScanSnap per almeno tre secondi fino a quando il tasto lampeggia in blu per avviare una scansione.

ATTENZIONE

- Assicurare uno spazio sufficiente nell'area in cui i documenti scansionati vengono emessi da ScanSnap e raccogliarli con le mani per evitare che cadano dall'unità su cui è collocato ScanSnap.

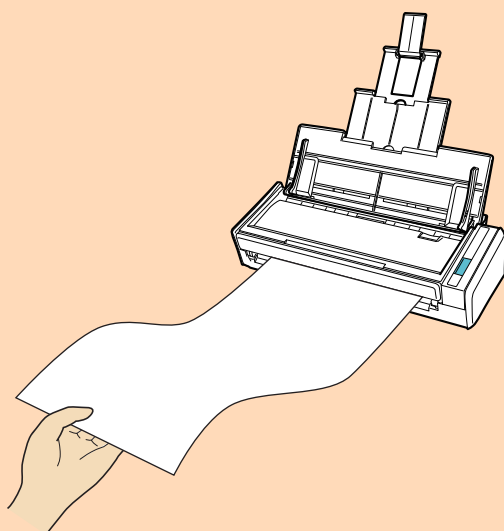

- Non eseguire le seguenti operazioni durante la scansione. Così facendo la scansione terminerà:
 - collegare o scollegare ScanSnap e gli altri dispositivi USB;
 - chiudere lo scivolo della carta ADF (coperchio);
 - cambiare l'utente;
 - entrare in modalità sospensione.

SUGGERIMENTO

Quando si scansiona la prima pagina come pagina lunga e si continua la scansione, anche i documenti successivi vengono scansionati come pagine lunghe.

⇒ Il tasto [Scan] di ScanSnap lampeggia in blu durante la scansione dei documenti.

Si visualizza la finestra [ScanSnap Manager - Scansione delle immagini e salvataggio dei file].

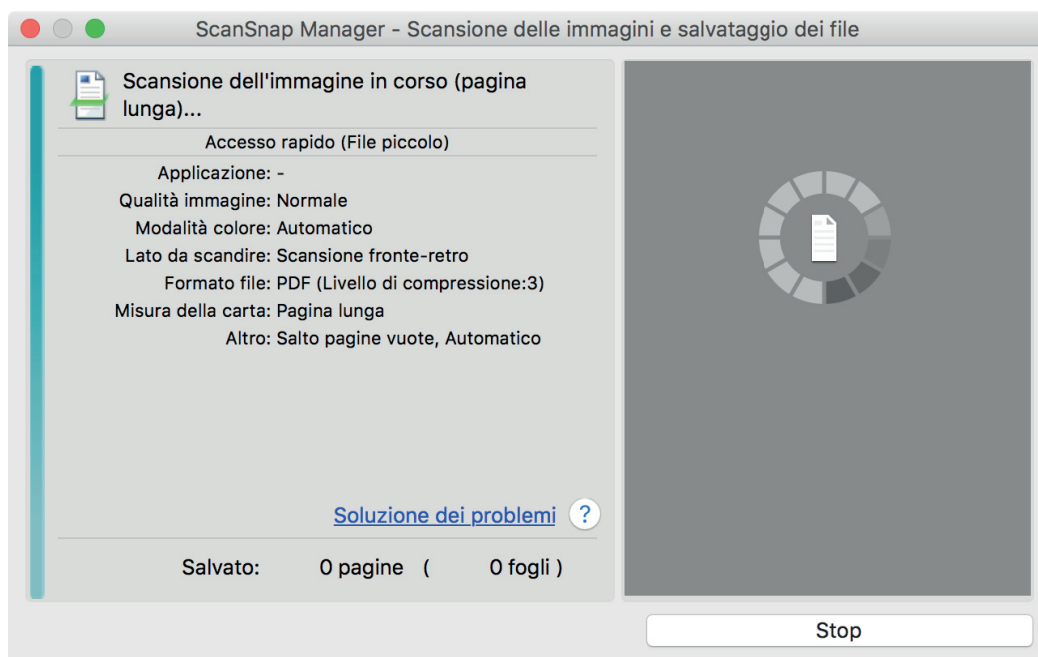

⇒ Una volta completata la scansione, si visualizza Accesso rapido.

5. In Accesso rapido cliccare l'icona dell'applicazione da collegare a ScanSnap Manager.



Se si seleziona , con ScanSnap Organizer è possibile gestire per cartella le immagini scandite.

Per dettagli vedere "Gestione dei documenti cartacei in una cartella nel computer" (pag. 62).



⇒ Si avvia l'applicazione selezionata. Per dettagli consultare la Guida operativa avanzata.

ATTENZIONE

- Non è possibile avviare la scansione quando è visualizzato Accesso rapido. Prima di scandire altri documenti è necessario selezionare un'icona da Accesso rapido e completare l'esecuzione o chiudere Accesso rapido.
- Non spostare, eliminare o rinominare le immagini scandite usando altre applicazioni quando è visualizzato Accesso rapido.

SUGGERIMENTO

- Cliccando  si visualizza la descrizione dell'applicazione. Posizionando il cursore del mouse sull'icona su un'altra applicazione, si visualizza la sua descrizione.
- Se si esegue una scansione mentre è attiva un'applicazione collegabile automaticamente, avvierà automaticamente il collegamento tra ScanSnap Manager e l'applicazione.
Per dettagli consultare la Guida operativa avanzata.

Scansione contemporanea di documenti con larghezze e lunghezze diverse



È possibile scansionare in un'unica pila documenti con lunghezze e larghezze diverse.

Per i dettagli sui documenti che è possibile scansionare, vedere "Documenti da scansionare" (pag. 45).

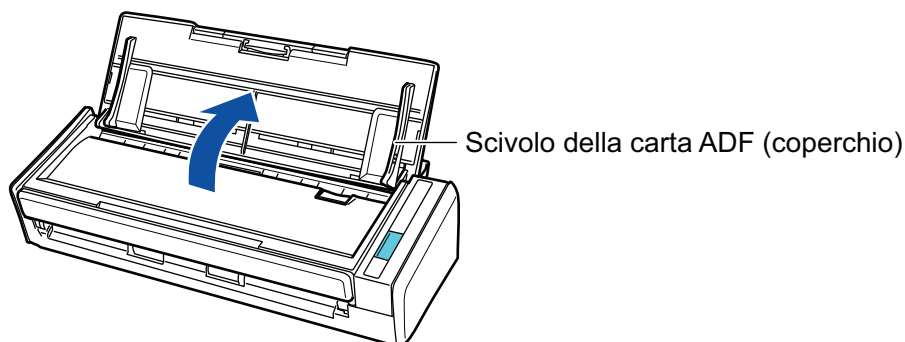
1. Aprire lo scivolo della carta ADF (coperchio) di ScanSnap.



⇒ Il tasto [Scan] lampeggia in blu. Il tasto torna a illuminarsi normalmente quando la scansione è abilitata.

Inoltre, l'icona di ScanSnap Manager nel Dock cambia da  a .

2. Estrarre l'estensione.

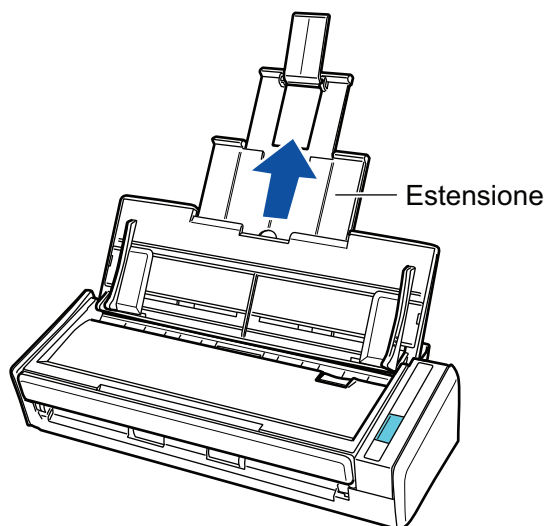

3. Cliccare l'icona di ScanSnap Manager nel Dock mentre si tiene premuto il tasto [ctrl] sulla tastiera e selezionare [Impostazioni] dal "Menu di ScanSnap Manager" (pag. 36).

⇒ Si visualizza la finestra delle impostazioni di ScanSnap.

4. Nella scheda [Carta] selezionare [Automatico] in [Misura della carta].

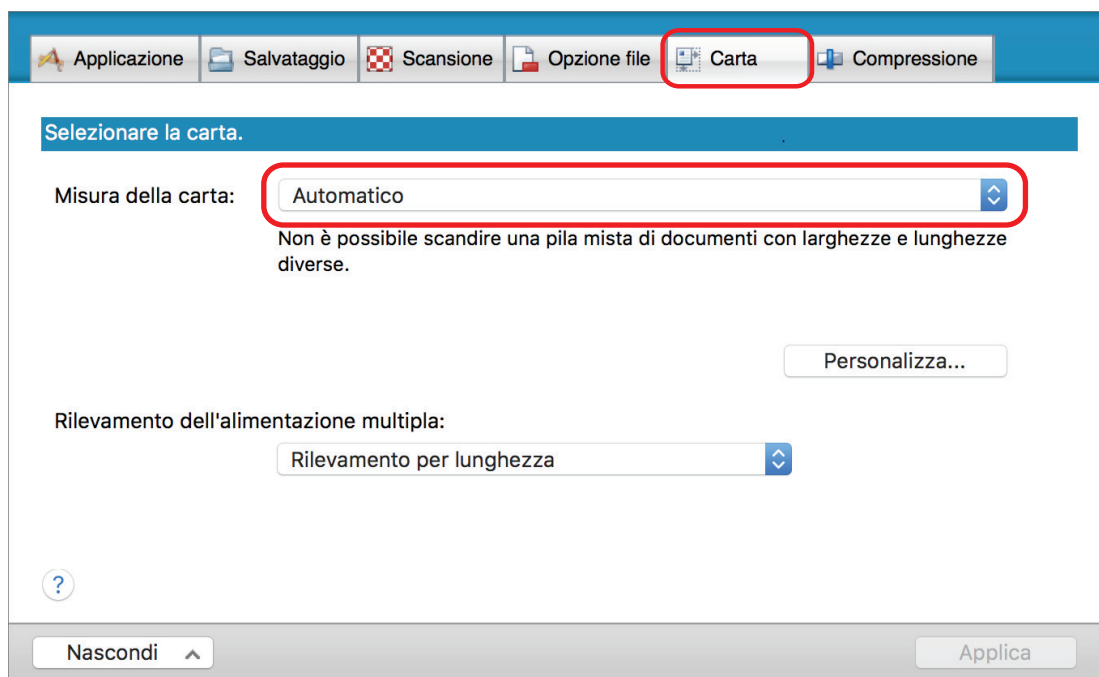

5. Selezionare [Nessuno] in [Rilevamento dell'alimentazione multipla].

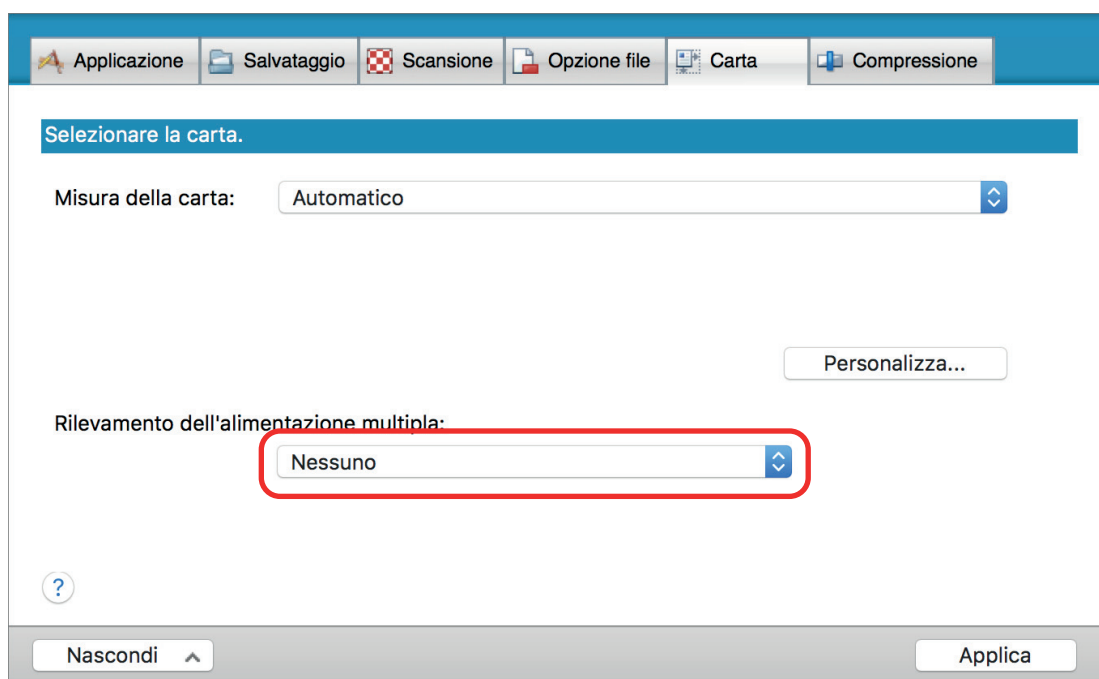

6. Cliccare il tasto [Applica] nella finestra delle impostazioni di ScanSnap.

7. Click  in alto a sinistra della finestra per chiudere la finestra delle impostazioni di ScanSnap.

8. Caricare i documenti in ScanSnap.

1. Allineare i margini dei documenti.

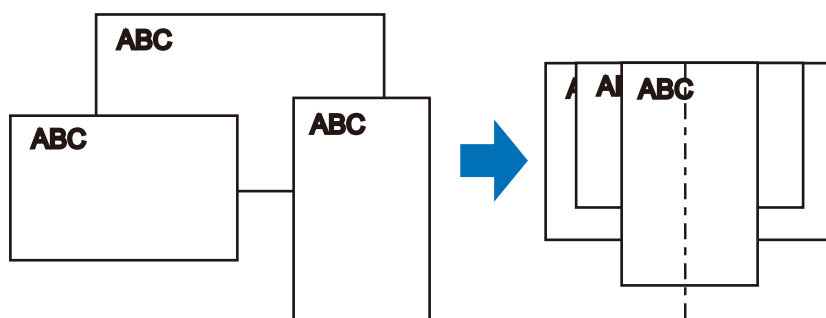

2. Caricare i documenti al centro dello scivolo della carta ADF (coperchio).

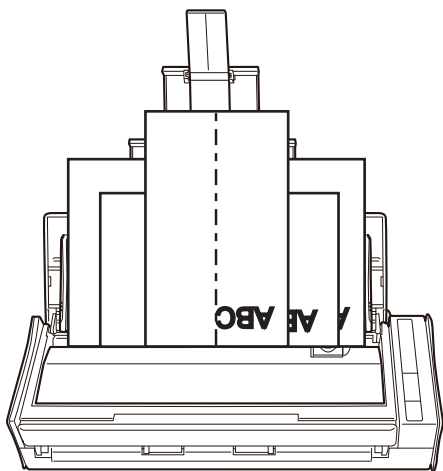

ATTENZIONE

- Caricare tutti i documenti sopra il rullo di presa (centro). I documenti che non sono caricati sopra il rullo di presa non possono essere alimentati.

Largezza del gruppo del rullo di presa

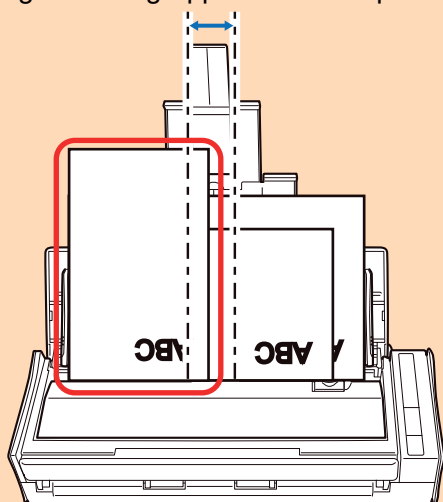

Errato

- Regolare le guide del foglio al documento più largo. Se le guide del foglio non sono regolate correttamente, potrebbe verificarsi un inceppamento della carta.
- Caricare i documenti più piccoli in modo che possano essere scanditi dritti.

Se i documenti sono disallineati durante la scansione, possono verificarsi i problemi seguenti:

- parte del documento non è visualizzata nell'immagine scandita;
- nell'immagine scandita si visualizzano linee inclinate;

- i documenti vengono scanditi in una misura errata.

Se i documenti non vengono scanditi allineati, si consiglia di selezionare la casella di spunta [Continuare la scansione dopo l'ultima pagina] nella scheda [Scansione] di "Finestra ScanSnap Setup" (pag. 38), separare i documenti in base alla loro larghezza e scanderli in pile diverse.

9. Premere il tasto [Scan] di ScanSnap per avviare la scansione.

ATTENZIONE

Non eseguire le seguenti operazioni durante la scansione. Così facendo la scansione terminerà:

- collegare o scollegare ScanSnap e gli altri dispositivi USB;
- chiudere lo scivolo della carta ADF (coperchio);
- cambiare l'utente;
- entrare in modalità sospensione.

⇒ Il tasto [Scan] di ScanSnap lampeggia in blu durante la scansione dei documenti.

Si visualizza la finestra [ScanSnap Manager - Scansione delle immagini e salvataggio dei file].

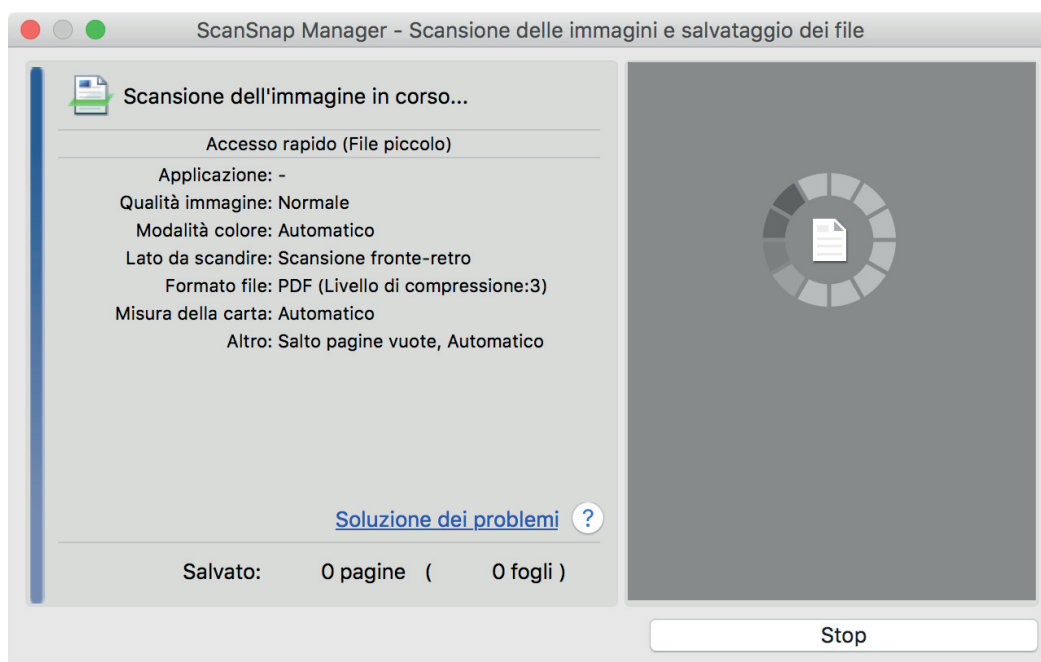

⇒ Una volta completata la scansione, si visualizza Accesso rapido.

10. In Accesso rapido cliccare l'icona dell'applicazione da collegare a ScanSnap Manager.



Se si seleziona , con ScanSnap Organizer è possibile gestire per cartella le immagini scandite.

Per dettagli vedere "Gestione dei documenti cartacei in una cartella nel computer" (pag. 62).



⇒ Si avvia l'applicazione selezionata. Per dettagli consultare la Guida operativa avanzata.

ATTENZIONE

- Non è possibile avviare la scansione quando è visualizzato Accesso rapido. Prima di scandire altri documenti è necessario selezionare un'icona da Accesso rapido e completare l'esecuzione o chiudere Accesso rapido.
- Non spostare, eliminare o rinominare le immagini scandite usando altre applicazioni quando è visualizzato Accesso rapido.

SUGGERIMENTO

- Cliccando  si visualizza la descrizione dell'applicazione. Posizionando il cursore del mouse sull'icona su un'altra applicazione, si visualizza la sua descrizione.
- Se si esegue una scansione mentre è attiva un'applicazione collegabile automaticamente, avvierà automaticamente il collegamento tra ScanSnap Manager e l'applicazione. Per dettagli consultare la Guida operativa avanzata.

Panoramica di ScanSnap

Questa sezione fornisce una panoramica utile prima di usare ScanSnap.

- ["Parti e funzioni" \(pag. 29\)](#)
- ["Requisiti di sistema" \(pag. 31\)](#)
- ["Panoramica dei software relativi a ScanSnap" \(pag. 33\)](#)
- ["Installazione dei software" \(pag. 34\)](#)
- ["Icona di ScanSnap Manager" \(pag. 35\)](#)
- ["Menu di ScanSnap Manager" \(pag. 36\)](#)
- ["Finestra ScanSnap Setup" \(pag. 38\)](#)
- ["Accensione e spegnimento di ScanSnap" \(pag. 39\)](#)
- ["Documenti da scandire" \(pag. 45\)](#)

Parti e funzioni

Questo paragrafo descrive i nomi e le funzioni delle parti di ScanSnap.

Fronte

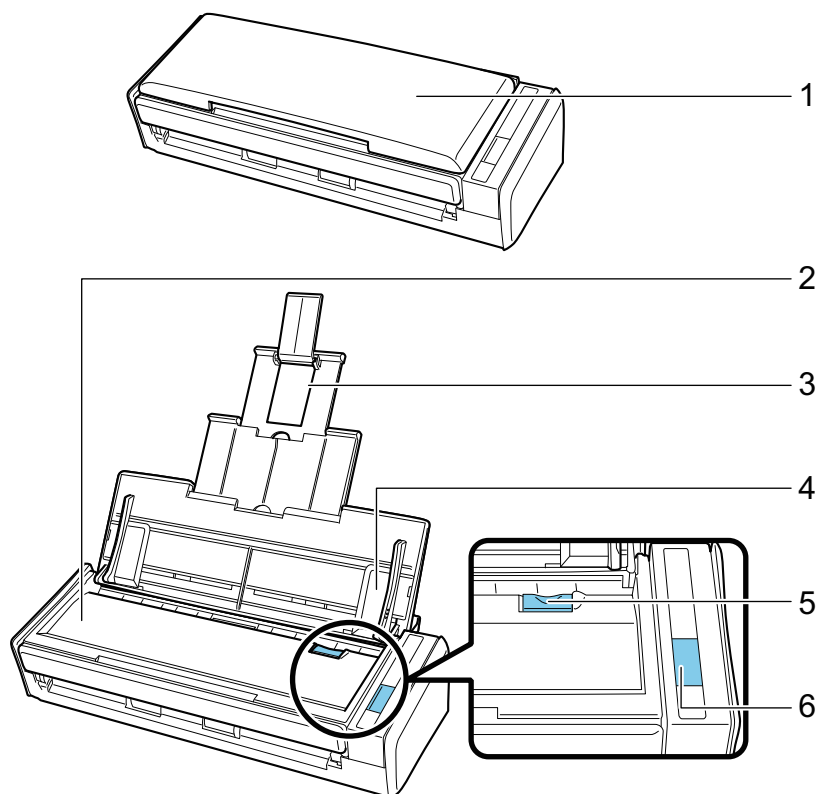

N.	Nome	Descrizione
1	Scivolo della carta ADF (coperchio) (*1)	Aprirlo per usare ScanSnap. Aprendolo si accende ScanSnap. È quindi possibile caricarvi un documento.
2	Parte superiore dell'ADF	Aprirla per rimuovere documenti inceppati, sostituire il set di rulli o pulire l'interno di ScanSnap.
3	Estensione	Estrarla quando si scansionano documenti lunghi.
4	Guida laterale	Regolarla per adattarla alla larghezza dei documenti ed evitare che questi vengano disallineati.
5	Gancio di rilascio dell'ADF	Tirare questo gancio per aprire la parte superiore dell'ADF.
6	Tasto [Scan] (*1)	Avvia la scansione. Indica lo stato di ScanSnap nel modo seguente: Blu (acceso): pronto Blu (lampeggiante): scansione Arancione (lampeggiante): errore

*1: per riaccendere ScanSnap se si spegne automaticamente a causa della funzione di autospegnimento, premere il tasto [Scan] (la scansione non viene avviata) o chiudere e riaprire lo scivolo della carta ADF (coperchio).

Per dettagli vedere "Spegnimento automatico" (pag. 44).

Retro

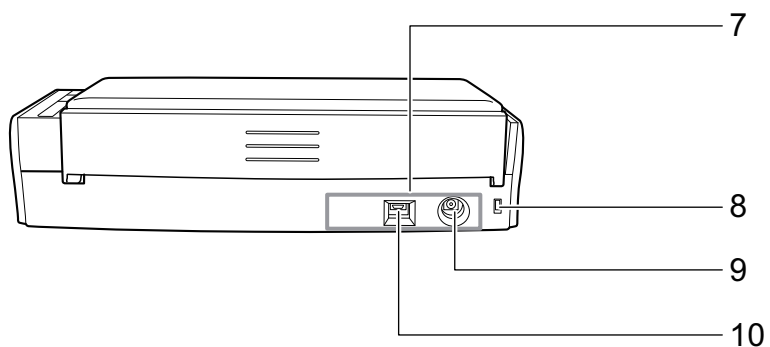

N.	Nome	Descrizione
7	Sigillo adesivo	Rimuovere il sigillo adesivo dopo aver installato il software.
8	Slot dei cavi di sicurezza	Usato per collegare un cavo antifurto (disponibile in commercio).
9	Connettore di alimentazione	Viene usato per collegare un cavo di alimentazione.
10	Connettore USB	Usato per collegare un cavo USB.

Requisiti di sistema

ScanSnap presenta i seguenti requisiti di sistema.

Per le informazioni più recenti circa i requisiti, visitare il sito di supporto di ScanSnap:

<http://scansnap.fujitsu.com/g-support/al/>

Sistema operativo (*1)	macOS Sierra v10.12.1 o versione successiva (*2) OS X El Capitan v10.11 OS X Yosemite v10.10 OS X Mavericks v10.9 (consigliato V10.9.5 o versione successiva) OS X Mountain Lion v10.8 (consigliato v10.8.5 o versione successiva) Mac OS X Lion v10.7 (consigliato v10.7.5 o versione successiva) Mac OS X Snow Leopard v10.6 (consigliato v10.6.8 o versione successiva) (*3)
CPU	Intel® Core™ i5 2,5 GHz o superiore
Memoria	Min. 4 GB
Risoluzione dello schermo	1024 × 768 pixel o superiore
Spazio su disco	Lo spazio libero richiesto per installare il software fornito con ScanSnap è il seguente: (*4) <ul style="list-style-type: none"> ● ScanSnap Manager: 640 MB ● ScanSnap Organizer: 95 MB ● CardMinder: 600 MB ● ABBYY FineReader for ScanSnap: 980 MB ● ScanSnap Online Update: 20 MB ● Pacchetto OCR (*5) ● Guida operativa generale di ScanSnap S1300i: 100 MB
Porta USB	USB 3.0 (*6), USB 2.0 e USB 1.1

*1: si consiglia di aggiornare Mac OS all'ultima versione.

*2: ABBYY FineReader for ScanSnap 5.0 non è supportato.

*3: ScanSnap Organizer non è supportato.

*4: è richiesto ulteriore spazio su disco per salvare le immagini scandite.

Per dettagli sulla dimensione dei dati di immagine consultare l'Aiuto di ScanSnap Manager.

*5: Installando il Pacchetto OCR, è possibile aggiungere lingue extra per riconoscere il testo.

per la quantità di spazio libero su disco necessaria per installare il Pacchetto OCR, vedere quanto segue:

<http://www.fujitsu.com/global/support/products/computing/peripheral/scanners/scansnap/software/ocrpack-setup.html>

*6: quando ScanSnap è collegato a una porta USB 3.0, la porta funziona come porta USB 2.0.

ATTENZIONE

- ScanSnap potrebbe non funzionare se i requisiti di sistema precedenti non vengono soddisfatti.
- ScanSnap potrebbe non funzionare quando la porta USB sulla tastiera o sul monitor è in uso.
- Quando si usa un hub USB disponibile in commercio, usare un tipo che sia alimentato a elettricità (e che abbia un adattatore incluso).
- La velocità di scansione rallenta nei seguenti casi:
 - quando la CPU o la memoria non risponde ai requisiti di sistema richiesti
 - quando la versione della porta USB o dell'hub USB è USB 1.1

- Per scandire un documento è necessario uno spazio disponibile che sia approssimativamente di tre volte maggiore della dimensione del file da salvare.

Panoramica dei software relativi a ScanSnap

Questo paragrafo offre una panoramica di tutti i software forniti e delle loro funzioni. I seguenti software permettono di modificare, gestire e organizzare le immagini scandite:

ScanSnap Manager

Questo driver dello scanner viene richiesto per scandire documenti con ScanSnap. Le immagini scandite possono essere salvate in un computer come file PDF o JPEG.

Per salvarli nel dispositivo mobile, è necessario installare ScanSnap Connect Application.

È possibile scaricare ScanSnap Connect Application per il modello del dispositivo mobile in uso da un archivio delle applicazioni.

ScanSnap Organizer

È possibile usare questa applicazione per visualizzare i dati di immagine (file PDF e JPEG) in una lista, per creare cartelle e per riordinare i file secondo le proprie necessità.

CardMinder

Questa applicazione può essere usata per digitalizzare un grande numero di biglietti da visita.

È possibile eseguire il riconoscimento del testo sui biglietti da visita e creare un database per facilitare la gestione e le ricerche dei dati dei biglietti. I dati nel database possono essere stampati e connessi a varie applicazioni. I dati possono anche essere condivisi con PIM (Personal Information Manager) come Contatti

ABBYY FineReader for ScanSnap

Questa applicazione può eseguire il riconoscimento del testo nelle immagini scandite usando la funzione OCR (Optical Character Recognition - riconoscimento ottico dei caratteri) per convertire i dati di immagine in file Word, Excel o PowerPoint e modificarli.

ScanSnap Online Update

Questa applicazione verifica se gli aggiornamenti più recenti o i software sono disponibili nel server per il download. Quando gli ultimi aggiornamenti o i software sono disponibili, è possibile applicare automaticamente gli aggiornamenti o scaricare e installare manualmente i software.

Evernote per Mac

Con ScanSnap si possono salvare facilmente i file in Evernote.

Dropbox per Mac

È possibile salvare facilmente i propri file nella cartella Dropbox usando ScanSnap.

Installazione dei software

Inserendo il Setup DVD-ROM nel drive del DVD-ROM del computer, si visualizza la finestra [ScanSnap].

ATTENZIONE

- Non collegare ScanSnap al computer prima di aver installato il software. Ciò potrebbe causare il mancato riconoscimento da parte di ScanSnap del computer. In questo caso, installare il software e ricollegare ScanSnap al computer.
- Se non è disponibile un drive DVD-ROM, i programmi di installazione dei software possono essere scaricati dalla seguente pagina Web:

<http://scansnap.fujitsu.com/g-support/al/>

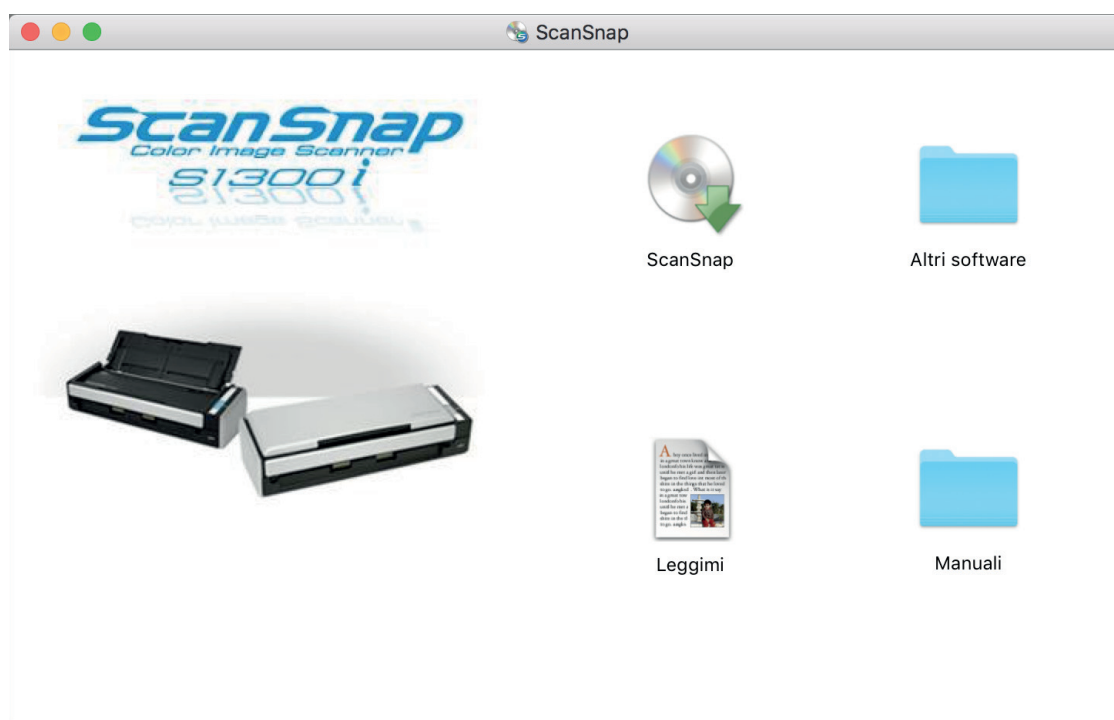

Le funzioni dei singoli tasti nella finestra [ScanSnap] sono le seguenti:

Icona	Funzione
ScanSnap	Avvia l'installazione del software.
Altri software	Mostra la finestra [Altri software]. Da questa finestra è possibile accedere alla pagina Web di download dei programmi software.
Leggimi	Mostra il file Leggimi.
Manuali	Si visualizza la finestra [Manuali]. Consultare le Precauzioni di sicurezza, l'Avvio rapido, la Guida operativa generale (questo manuale) e la Guida operativa avanzata.

Icona di ScanSnap Manager

L'icona di ScanSnap Manager si visualizza nel Dock quando è attivo.

L'icona indica se ScanSnap Manager sta comunicando correttamente con ScanSnap e cambia a seconda dello stato della comunicazione, come descritto di seguito.

Questo manuale considera che ScanSnap sia alimentato con un cavo di alimentazione.

Stato di comunicazione	Icona di ScanSnap Manager
Comunicazione attiva	
Comunicazione non attiva	

SUGGERIMENTO

Accendere ScanSnap e iniziare la comunicazione tra ScanSnap Manager e ScanSnap. Per dettagli sull'accensione di ScanSnap, vedere "[Accensione di ScanSnap](#)" (pag. 40).

È possibile visualizzare il menu per la scansione di documenti e le impostazioni di ScanSnap Manager dall'icona di ScanSnap Manager.

- Cliccando mentre si tiene premuto il tasto [ctrl] sulla tastiera
Visualizza "[Menu di ScanSnap Manager](#)" (pag. 36).
- Clic
Visualizza il menu Profilo.
Per dettagli consultare la Guida operativa avanzata.

Menu di ScanSnap Manager

Questo menu si visualizza quando si clicca l'icona  nel Dock di ScanSnap Manager mentre si tiene premuto il tasto [ctrl] sulla tastiera.

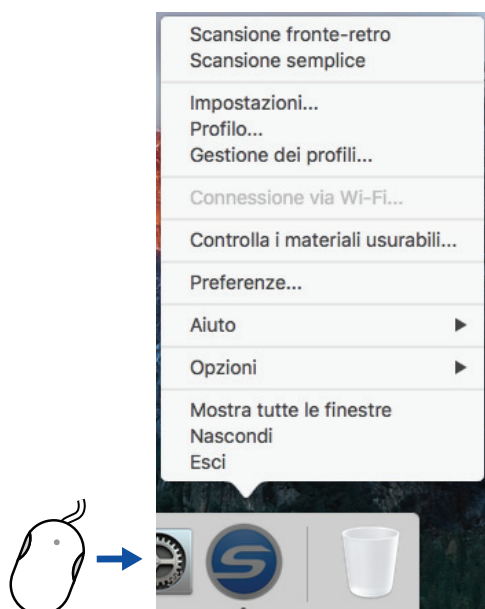

Cliccare tenendo premuto il tasto [ctrl] sulla tastiera

Elemento	Funzione
Scansione fronte-retro	Scandisce entrambi i lati del documento. Segue le impostazioni configurate in [Impostazioni].
Scansione semplice	Scandisce solo un lato del documento. Segue le impostazioni configurate in [Impostazioni].
Impostazioni	Visualizza "Finestra ScanSnap Setup" (pag. 38). In questa finestra è possibile configurare le impostazioni di scansione.
Profilo	Visualizza il menu Profilo. Non è possibile selezionare questo elemento quando la casella di spunta [Usare Accesso rapido] è selezionata nella finestra delle impostazioni di ScanSnap.
Gestione dei profili	Mostra la finestra [ScanSnap Manager - Gestione dei profili]. Non è possibile selezionare [Gestione dei profili] quando la casella di spunta [Usare Accesso rapido] è selezionata nella finestra delle impostazioni di ScanSnap. Per dettagli consultare la Guida operativa avanzata.
Connessione via Wi-Fi	Visualizza la finestra [ScanSnap Manager - Connessione via Wi-Fi]. Disponibile con iX500 e iX100.
Controlla i materiali usurabili	Visualizza la finestra [ScanSnap Manager - Controlla i materiali usurabili]. Dopo aver sostituito i materiali usurabili è possibile azzerarne i contatori.
Preferenze	Mostra la finestra [ScanSnap Manager - Preferenze].

Elemento	Funzione
Aiuto	Visualizza il seguente menu: <ul style="list-style-type: none"> ● ? (Aiuto) Apre l'Aiuto di ScanSnap Manager. ● Soluzione dei problemi Visualizza [Soluzione dei problemi] nell'Aiuto di ScanSnap Manager. ● Sito portale di ScanSnap Apre la homepage internazionale di ScanSnap (http://scansnap.fujitsu.com). ● Informazioni su ScanSnap Manager Mostra la finestra [ScanSnap Manager - Informazioni sulla versione]. ● Informazioni su ScanSnap Mostra la finestra [ScanSnap Manager - Informazioni sullo scanner e sul driver]. Visualizzata quando ScanSnap e computer sono collegati. ● Aggiornamenti in linea Avvia ScanSnap Online Update. Per dettagli vedere "Aggiornamento del software" (pag. 95).
Stabilità di connessione	Si visualizza quando ScanSnap Manager non comunica correttamente con ScanSnap.
Opzioni	Visualizza il seguente menu: <ul style="list-style-type: none"> ● Mantieni nel Dock Aggiunge l'icona  di ScanSnap Manager al Dock. ● Apri al Login Avvia automaticamente ScanSnap Manager all'avvio del computer o quando si accede ad esso. ● Mostra in Finder Visualizza il contenuto della cartella [ScanSnap] utilizzando il Finder.
Mostra tutte le finestre	Mostra tutte le finestre di ScanSnap Manager in miniature.
Mostra/Nascondi	Mostra o nasconde tutte le finestre di ScanSnap Manager.
Esci	Chiude ScanSnap Manager.

Finestra ScanSnap Setup

Quando si clicca l'icona  di ScanSnap Manager nel Dock mentre si tiene premuto il tasto [ctrl] sulla tastiera e si seleziona [Impostazioni] da "Menu di ScanSnap Manager" (pag. 36), si visualizza la seguente finestra delle impostazioni di ScanSnap.

Nella finestra delle impostazioni di ScanSnap è possibile utilizzare la casella di spunta [Usare Accesso rapido] per specificare se utilizzare Accesso rapido. È inoltre possibile usare i tasti del profilo e le schede di impostazione dei dettagli per specificare le impostazioni di scansione in base alle necessità.

Per dettagli consultare l'Aiuto di ScanSnap Manager.

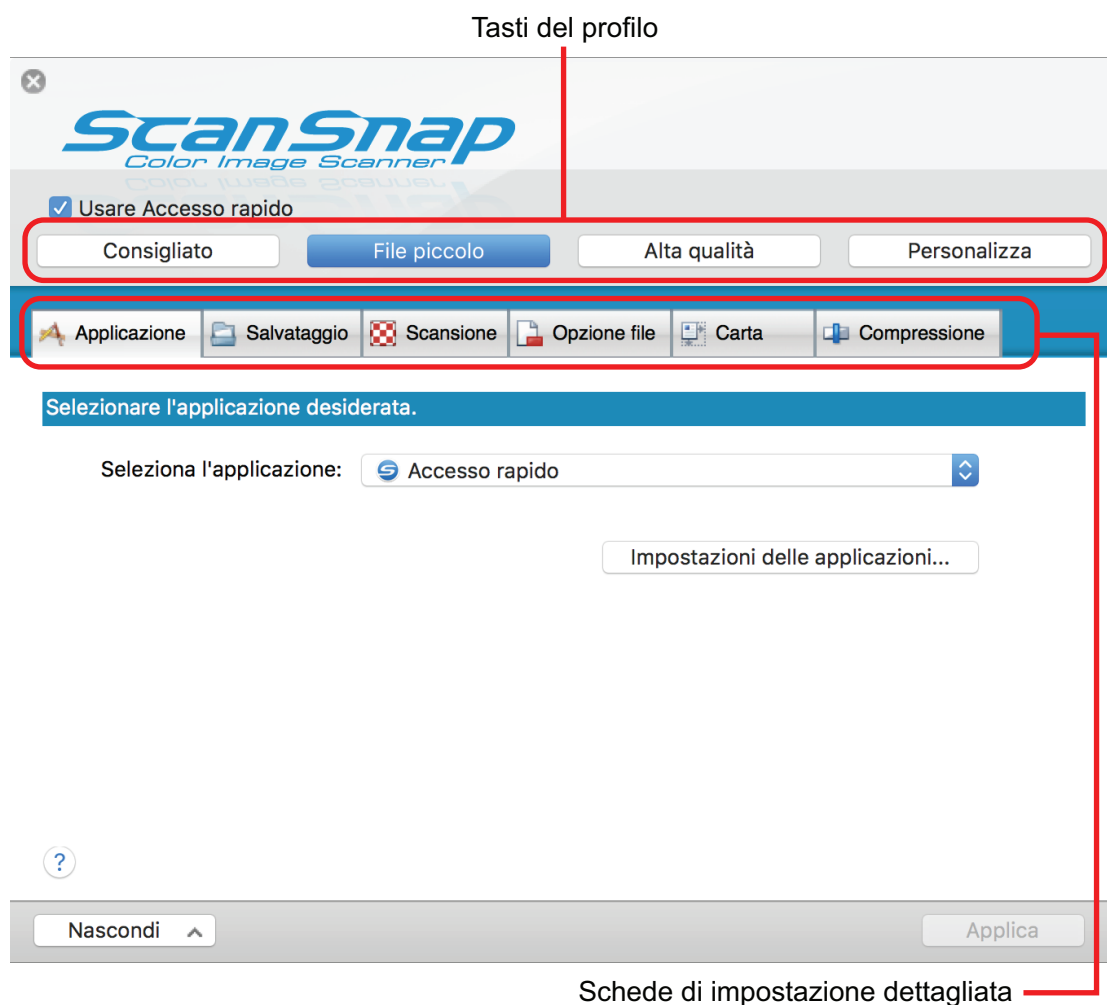

Accensione e spegnimento di ScanSnap

Questo paragrafo descrive come accendere e spegnere ScanSnap.

- ["Accensione di ScanSnap" \(pag. 40\)](#)
- ["Spegnimento di ScanSnap" \(pag. 42\)](#)
- ["Modalità sospensione" \(pag. 43\)](#)
- ["Spegnimento automatico" \(pag. 44\)](#)



Accensione di ScanSnap

1. Avviare il computer.

⇒ Il computer si avvia e si visualizza l'icona  di ScanSnap Manager nel Dock.





SUGGERIMENTO

- Se non si visualizza l'icona  di ScanSnap Manager nel Dock, cliccare [Applicazioni] dalla barra laterale del Finder, cliccare [ScanSnap] e fare doppio clic su [ScanSnap Manager].
- Se ScanSnap Manager non si avvia automaticamente quando si accede al computer, visualizzare la finestra [Preferenze di Sistema] e selezionare [Utenti e Gruppi] → [Utente attuale] → [Elementi del login] →  → [ScanSnap] → [ScanSnap Manager].

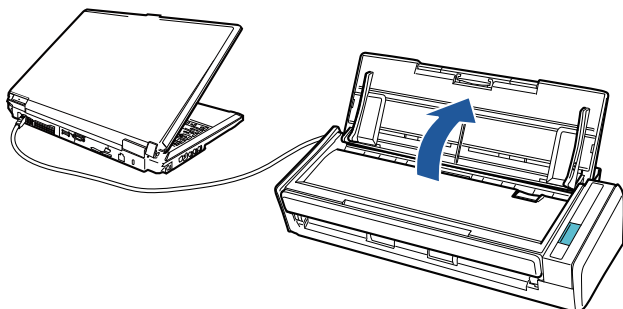
2. Aprire lo scivolo della carta ADF (copercchio) di ScanSnap per accenderlo.



⇒ Il tasto [Scan] lampeggia in blu. Il tasto torna a illuminarsi normalmente quando la scansione è abilitata.

Inoltre, l'icona di ScanSnap Manager nel Dock cambia da  a .

ATTENZIONE

Con alcuni computer, l'inizializzazione di ScanSnap potrebbe venire eseguita più volte quando il computer è avviato.

SUGGERIMENTO

- L'icona di ScanSnap Manager nel Dock potrebbe impiegare più tempo per cambiare in  in base alle prestazioni del computer in uso, all'ambiente operativo o al caricamento come ad esempio quando molti software sono attivi contemporaneamente.
- Una finestra di notifica segnala lo stato di comunicazione all'accensione di ScanSnap. Per disabilitare le notifiche dello stato di comunicazione di ScanSnap, modificare l'impostazione applicando la procedura seguente:





1. Cliccare l'icona  di ScanSnap Manager nel Dock mentre si tiene premuto il tasto [ctrl] sulla tastiera e selezionare [Preferenze] dal "Menu di ScanSnap Manager" (pag. 36).
⇒ Si visualizza la finestra [ScanSnap Manager - Preferenze].
2. Deselezionare la casella di spunta [Notificare lo stato della comunicazione] nella lista [Visualizzazione dello stato].

Spegnimento di ScanSnap

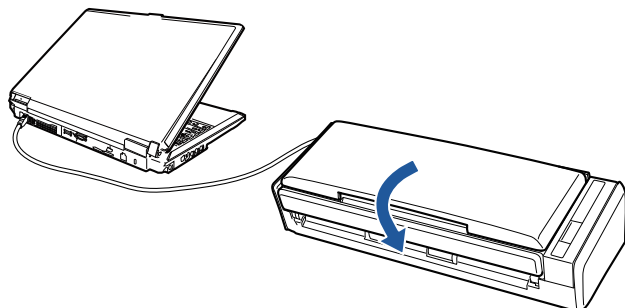
1. Chiudere lo scivolo della carta ADF (coperchio).



⇒ Il tasto [Scan] si spegne.

Inoltre, l'icona di ScanSnap Manager nel Dock cambia da  a .

ATTENZIONE

- Chiudere lo scivolo della carta ADF (coperchio) dopo aver retracts l'estensione.
- Quando si sposta ScanSnap, innanzitutto spegnerlo e scollegare i cavi.

La parte inferiore di ScanSnap può raggiungere temperature elevate quando ScanSnap è in uso, ma questo non influisce sul funzionamento di ScanSnap né causa danni materiali. Prestare attenzione a non fare cadere ScanSnap durante il trasporto.

SUGGERIMENTO

- L'alimentazione di ScanSnap è collegata all'alimentazione del computer al quale è collegato ScanSnap. Se si tiene ScanSnap collegato al computer, non occorre preoccuparsi di accenderlo e spegnerlo.
- Con alcuni computer possono essere necessari da due a tre minuti prima che la spia del tasto [Scan] si spenga dopo lo spegnimento del computer.
- Una finestra di notifica segnala lo stato di comunicazione allo spegnimento di ScanSnap. Per disabilitare le notifiche dello stato di comunicazione di ScanSnap, modificare l'impostazione applicando la procedura seguente:

1. Cliccare l'icona  di ScanSnap Manager nel Dock mentre si tiene premuto il tasto [ctrl] sulla tastiera e selezionare [Preferenze] dal "Menu di ScanSnap Manager" (pag. 36).
⇒ Si visualizza la finestra [ScanSnap Manager - Preferenze].
2. Deselezionare la casella di spunta [Notificare lo stato della comunicazione] nella lista [Visualizzazione dello stato].

Modalità sospensione

Se, quando è acceso, ScanSnap non viene usato per più di un minuto, entra in modalità sospensione (risparmio di energia).

Spegnimento automatico

ScanSnap si spegnerà automaticamente quando è acceso e non è utilizzato per un dato periodo di tempo (il tempo predefinito è "4 ore").

Per accendere nuovamente ScanSnap, eseguire una delle seguenti operazioni:

- premere il tasto [Scan] di ScanSnap (la scansione non si avvia);
- chiudere e riaprire lo scivolo della carta ADF (coperchio).

SUGGERIMENTO

- Per continuare a usare ScanSnap, azzerare il tempo che precede lo spegnimento automatico eseguendo una delle operazioni seguenti:

- caricare un documento in ScanSnap;
- premere il tasto [Scan] di ScanSnap;
- chiudere e riaprire lo scivolo della carta ADF (coperchio).

- È possibile cambiare il tempo di spegnimento automatico di ScanSnap o cambiare l'impostazione in modo che non si spenga automaticamente. Impostare in base alle seguenti procedure:

1. Cliccare l'icona  di ScanSnap Manager nel Dock mentre si tiene premuto il tasto [ctrl] sulla tastiera e selezionare [Preferenze] dal "Menu di ScanSnap Manager" (pag. 36).
⇒ Si visualizza la finestra [ScanSnap Manager - Preferenze].
 2. Nella lista [Alimentazione] cambiare le impostazioni di [Impostazioni di alimentazione] in base alla connessione.
- Una finestra di notifica si visualizza cinque minuti prima che ScanSnap si spenga automaticamente.

Documenti da scandire

Le condizioni per i documenti che possono essere caricati in ScanSnap sono le seguenti:

Carta da ufficio, cartoline e biglietti da visita

Tipo di documento	Carta da ufficio, cartoline e biglietti da visita
Peso della carta	Da 64 g/m ² a 104,7 g/m ²
Misura della carta	Larghezza: Da 50,8 mm a 216 mm Lunghezza: Da 50,8 mm a 360 mm ● Per pagine lunghe (*1) 216 mm × 863 mm

*1: la scansione si avvia tenendo premuto il tasto [Scan] di ScanSnap per almeno tre secondi.

ATTENZIONE

Non è possibile scandire i seguenti tipi di documenti:

- Documenti con metalli come graffette e spilli, che possono danneggiare l'interno di ScanSnap
Togliere i metalli prima della scansione
- Documenti con l'inchiostro ancora fresco
Attendere finché l'inchiostro si asciughi per scandire questi documenti
- Documenti più grandi di 216 mm di larghezza e di 863 mm di lunghezza
- Documenti diversi dalla carta, come tessuto, fogli metallici, lucidi o biglietti plastificati
- Documenti con fotografie o promemoria

Documenti da trattare con particolare cura

- Documenti scritti a matita

Quando si scandiscono documenti scritti a matita, potrebbero essere presenti tracce nere sugli stessi. Lo sporco accumulatosi sui rulli, inoltre, potrebbe causare errori di alimentazione multipla. Pulire di tanto in tanto i rulli quando si scandiscono questo tipo di documenti. Per dettagli sulla pulizia, vedere "Soluzione dei problemi" nell' Aiuto di ScanSnap Manager.

- Carta senza carbone

La carta senza carbone potrebbe contenere agenti chimici che danneggiano il separatore fogli e i rulli all'interno di ScanSnap. Pulire di tanto in tanto per mantenere buone le prestazioni dello scanner quando si scandisce carta senza carbone. Per dettagli sulla pulizia, vedere "Soluzione dei problemi" nell' Aiuto di ScanSnap Manager. A seconda del tipo di carta senza carbone usata, la durata dello scanner può essere più breve se comparata alla scansione della sola carta da ufficio.

- La scansione dei seguenti tipi di documenti può causare il danneggiamento dei documenti o errori di scansione:
 - documenti più piccoli di 50,8 mm × 50,8 mm
 - documenti con un peso inferiore a 64 g/m²
 - documenti con una superficie irregolare (buste da lettera e fogli di carta con allegati)
 - documenti spiegazzati o arricciati
 - documenti piegati o strappati
 - carta copiativa

- carta patinata
- fotografie (carta fotografica)
- documenti perforati o bucati
- documenti di forma non rettangolare o quadrata
- carta carbone o carta termica
- documenti con promemoria o note adesive

Cartoline illustrate

È possibile scandire cartoline illustrate quando si usa una connessione con il cavo di alimentazione.

Tipo di documento	Cartoline illustrate
Peso della carta	Da 64 g/m ² a 326 g/m ²
Misura della carta	Larghezza: Da 50,8 mm a 100 mm Lunghezza: Da 50,8 mm a 148 mm

ATTENZIONE

- Quando si scandiscono cartoline illustrate, è necessario soddisfare tutte le condizioni successive. In caso contrario potrebbe verificarsi un inceppamento della carta.
 - Connessione con il cavo di alimentazione
 - Temperatura ambientale normale e livelli di umidità
 - Caricamento della cartolina illustrata su ScanSnap rivolta verso lo scanner
- Quando si scandiscono fotografie o cartoline illustrate, il lato con le immagini potrebbe rovinarsi. È responsabilità dell'utente scandire fotografie o cartoline illustrate.

Utilizzo dei software correlati

Questa sezione spiega le procedure operative generali dei software relativi a ScanSnap e dà una panoramica delle loro funzioni.

- ["Utilizzo di ScanSnap Organizer" \(pag. 48\)](#)
- ["Utilizzo di CardMinder" \(pag. 53\)](#)

Utilizzo di ScanSnap Organizer

ScanSnap Organizer è un'applicazione usata per visualizzare, organizzare e gestire i dati di immagine (file PDF o JPEG) scansionati con ScanSnap.

È possibile utilizzare questa applicazione per creare cartelle e ordinare i file per diversi usi.

Per controllare i dati di immagine digitalizzati è possibile aprire le pagine di un file PDF con un'applicazione associata.

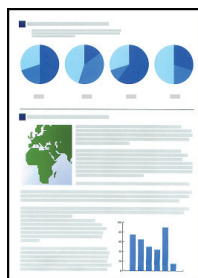

Scandire i documenti con ScanSnap



Finestra principale

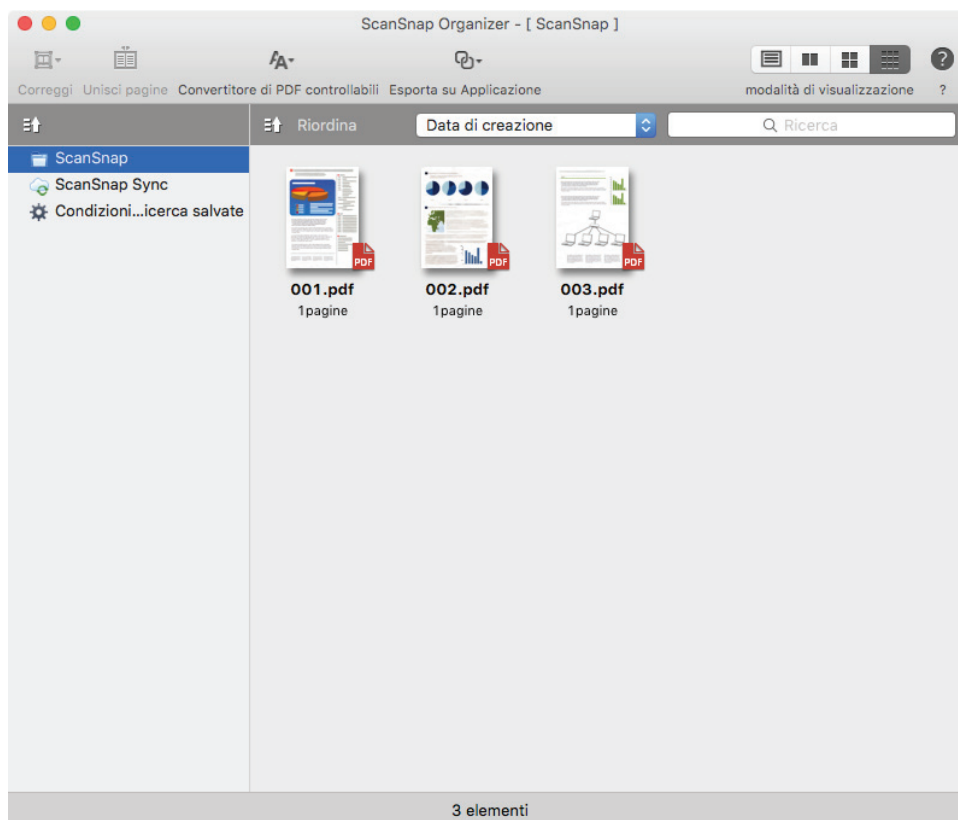

- "Procedure operative generali di ScanSnap Organizer" (pag. 49)
- "Gestione dei file" (pag. 50)
- "Uso dei file" (pag. 52)

Procedure operative generali di ScanSnap Organizer

Questo paragrafo descrive le procedure delle operazioni generali di ScanSnap Organizer.

- 1. Dalla barra laterale del Finder, selezionare [Applicazioni] → [ScanSnap Organizer] e fare doppio clic su [ScanSnap Organizer] per avviare ScanSnap Organizer.**

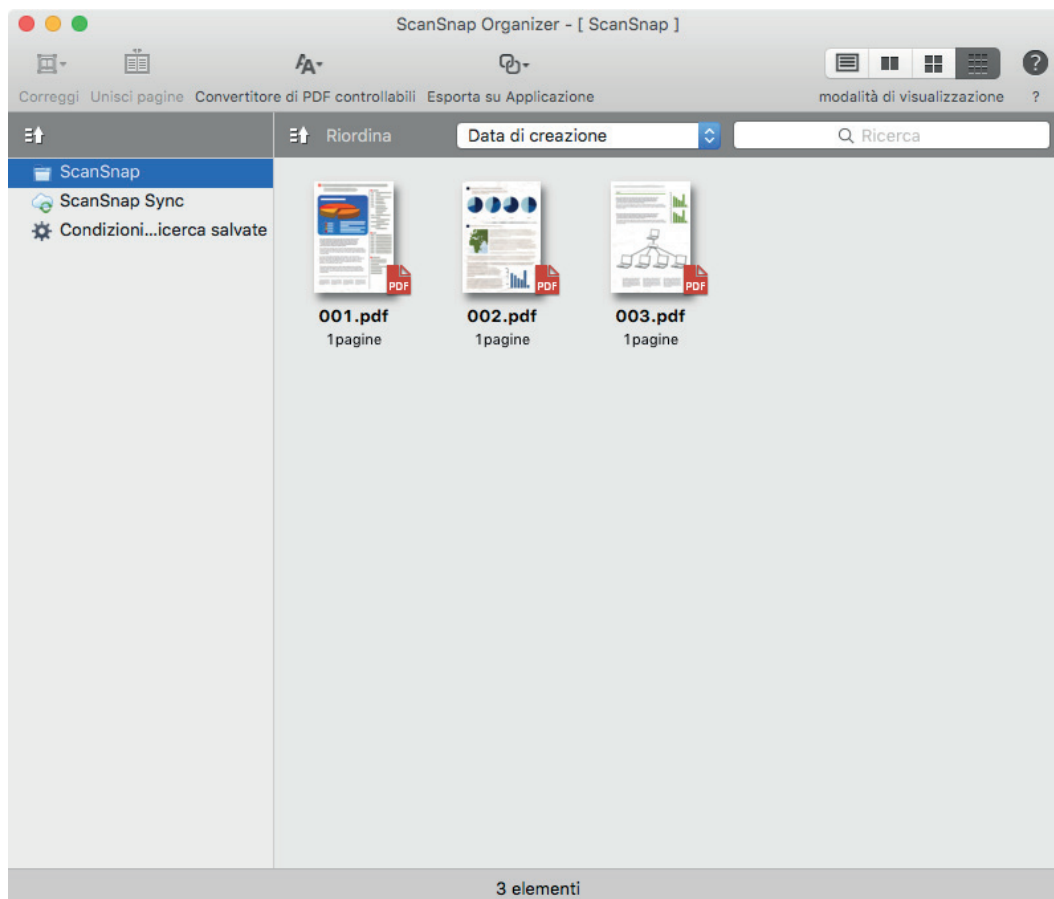

- 2. Scandire i documenti con ScanSnap.**

⇒ In ScanSnap Organizer si visualizza una lista di immagini scandite.

Gestione dei file

Per dettagli sulle operazioni consultare l' Aiuto di ScanSnap Organizer.

Impostazione di una stringa di caratteri evidenziati come parola chiave

Le parole chiave possono essere impostate in un file PDF usando la funzione di impostazione della parola chiave.

Le parole chiave possono essere usate per la ricerca nei file PDF.

Quando si scandiscono con ScanSnap documenti in bianco e nero evidenziati, la stringa di caratteri evidenziata viene impostata come parola chiave per il file PDF.

Evidenziare i caratteri nel documento

Proposal

"Proposal" può essere usato come parola chiave per la ricerca nel file

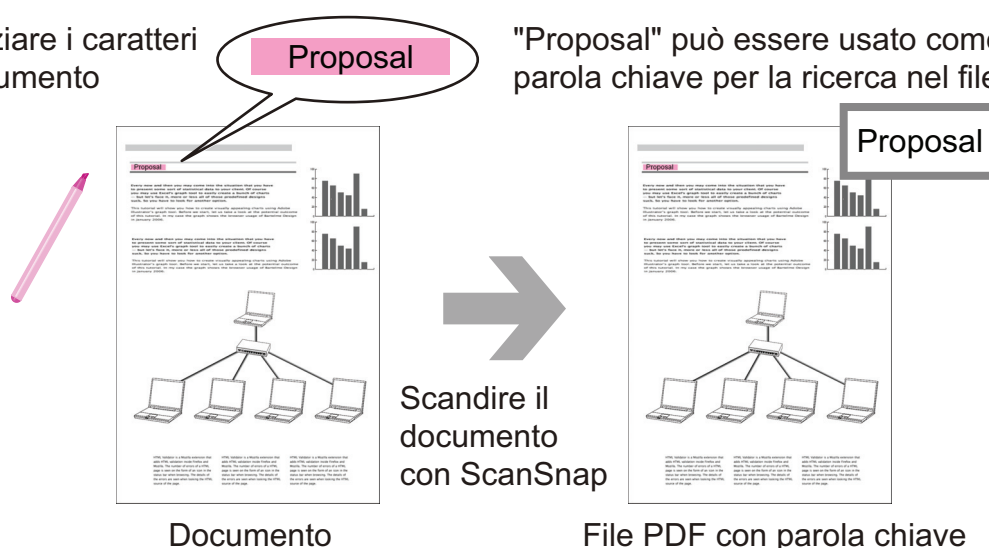

Riconoscimento di una stringa di caratteri da inserire in una pagina

Usando il software di riconoscimento del testo (OCR), è possibile inserire stringhe di caratteri nella pagina del file PDF scansionato con ScanSnap ed eseguire una ricerca nel file PDF usando le stringhe.

OCR riconosce "Proposal" come informazione di testo

Proposal

"Proposal" può essere usato come parola chiave per la ricerca nel file



Ricerca dei file

È possibile cercare i file gestiti in ScanSnap Organizer.

Uso dei file

Per dettagli sulle operazioni consultare l' Aiuto di ScanSnap Organizer.

Connessione dei file ad altre applicazioni

È possibile usare i file con varie applicazioni.

Invio di file con e-mail

I file possono essere inviati tramite e-mail.

Utilizzo di file sincronizzandoli a un dispositivo mobile

Usando la funzione di ScanSnap, un file di immagine scansionato da ScanSnap può essere sincronizzato automaticamente con un dispositivo mobile e può essere usato facilmente in ogni momento e ovunque attraverso un servizio cloud.

I file vengono organizzati e gestiti nella cartella "ScanSnap Sync" in ScanSnap Organizer.

Sincronizzazione di file di immagini salvati insieme (file "JPEG (Salva insieme)")

La funzione ScanSnap Sync permette di sincronizzare file "JPEG (Salva insieme)" tra un dispositivo mobile e ScanSnap Organizer.

Un file "JPEG (Salva insieme)" consiste di più immagini scansionate con ScanSnap Connect Application.

Utilizzo di CardMinder

CardMinder è un'applicazione usata per visualizzare, organizzare e gestire i dati di immagine dei biglietti da visita digitalizzati con ScanSnap.

Questa applicazione digitalizza ad alta velocità un numero notevole di biglietti da visita in immagini, riconosce il testo dei biglietti permettendo una rapida ricerca dei dati del biglietto e crea con i dati un comodo database dei propri contatti. CardMinder usa un motore OCR (Optical Character Recognition - riconoscimento ottico dei caratteri) per il riconoscimento del testo nei biglietti da visita e condivide i dati con applicazioni PIM (Personal Information Manager - programma di gestione di dati personali).

CardMinder inoltre consente di eseguire la ricerca rapida dei dati dei biglietti da visita a partire da altre applicazioni.

Biglietto da visita



Scansione con ScanSnap

Finestra di CardMinder

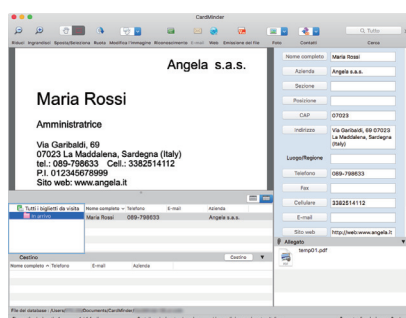

Dati riconosciuti

Condividere i dati riconosciuti con PIM
(Esempio: Contatti)

- "Procedure operative generali di CardMinder" (pag. 54)
- "Collegamento dei dati del biglietto da visita ad altre applicazioni" (pag. 57)
- "Ricerca dei dati del biglietto da visita con la barra degli strumenti di ricerca semplice" (pag. 58)
- "Ricerca dei dati di un biglietto da visita con i tasti di scelta rapida" (pag. 59)
- "File in allegato ai dati del biglietto da visita" (pag. 60)

Procedure operative generali di CardMinder

Questo paragrafo descrive le procedure delle operazioni generali di CardMinder.

1. Avviare CardMinder.

Dalla barra laterale nel Finder selezionare [Applicazioni] → [CardMinder] e fare doppio clic su [CardMinder].

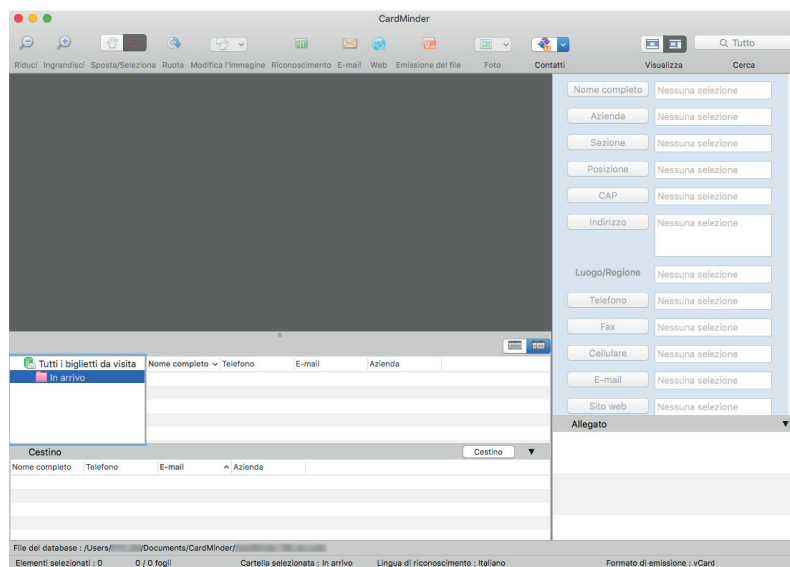

2. Eseguire una scansione con lo ScanSnap.

Inserire un biglietto in ScanSnap e premere il tasto [Scan] per avviare la scansione.

Una volta completata la scansione, le informazioni stampate sul biglietto (ad esempio nome, azienda e indirizzo) vengono riconosciute automaticamente come testo e visualizzate nella visualizzazione Modifica dei dati del biglietto.

I dati di immagine del biglietto digitalizzati vengono mostrati nella visualizzazione Immagine biglietto.

ATTENZIONE

Per riconoscere le seguenti lingue, è necessario installare ScanSnap Manager sul proprio computer:

- cinese (semplificato)
- cinese (tradizionale)
- coreano

3. Verificare i dati del biglietto da visita.

Verificare che le immagini fronte/retro del biglietto da visita siano corrette e che il testo sulle immagini del biglietto sia visualizzato correttamente nella visualizzazione Modifica dei dati del biglietto.

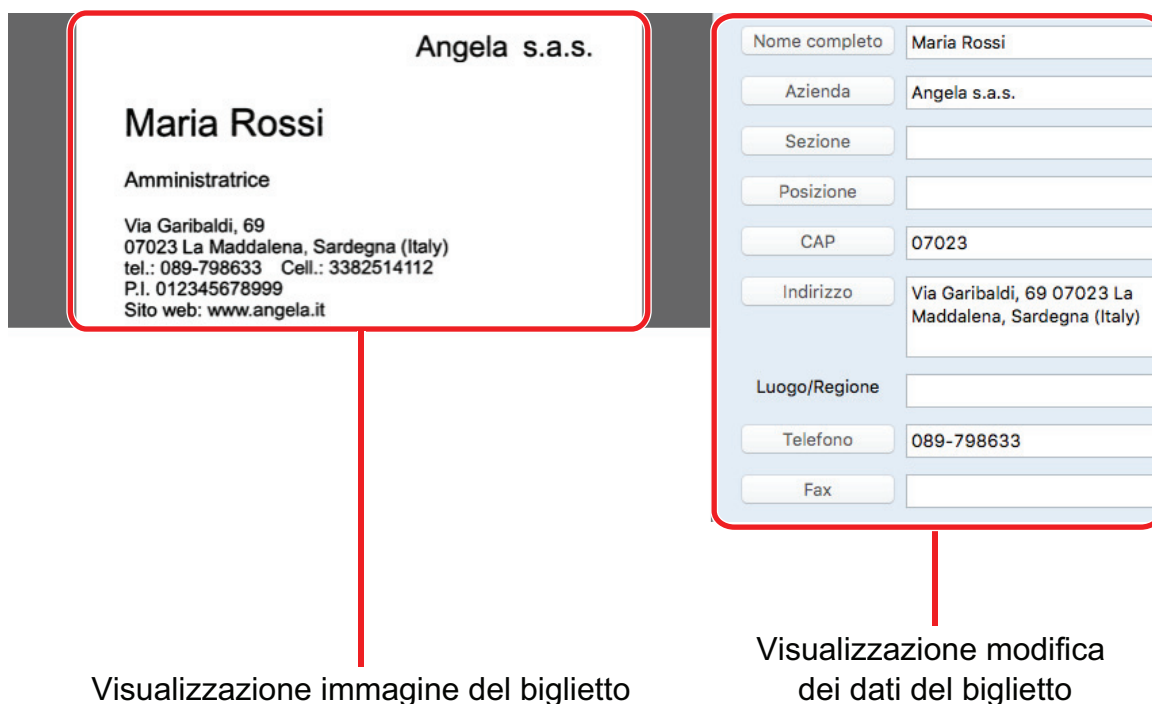

4. Eseguire nuovamente il riconoscimento del testo come mostrato di seguito se la lingua da usare per il riconoscimento del testo è diversa:

1. Selezionare il menu [CardMinder] → [Preferenze].
⇒ Si visualizza la finestra [Generale].
2. Selezionare una lingua per le stringhe di caratteri da riconoscere da [Lingua di riconoscimento].

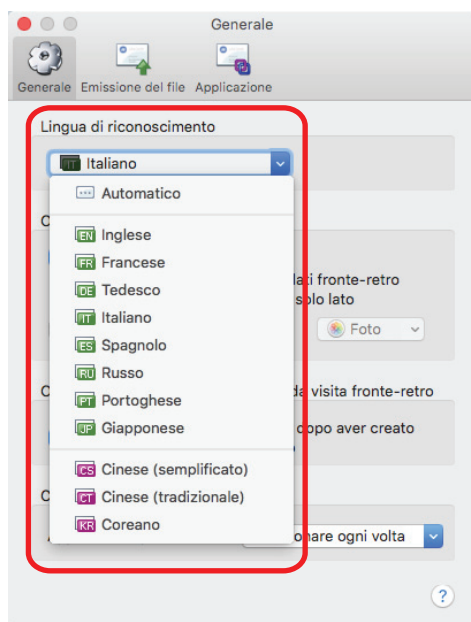

⇒ La lingua di riconoscimento viene modificata.

3. Chiudere la finestra [Generale].
4. Cliccare nuovamente il tasto [Riconosci] sulla barra degli strumenti.
⇒ Le stringhe di caratteri sui dati del biglietto da visita saranno riconosciute come lingua selezionata.

5. Correggere i dati del biglietto da visita se necessario.

I dati del biglietto da visita possono essere corretti nei modi descritti di seguito. Per dettagli consultare l'Aiuto di CardMinder:

- ripetendo il processo di riconoscimento delle stringhe di caratteri nelle aree selezionate
- inserendo direttamente il testo nella visualizzazione Modifica dei dati del biglietto
- correggendo l'orientamento dell'immagine del biglietto da visita o scambiando le immagini a fronte e a tergo

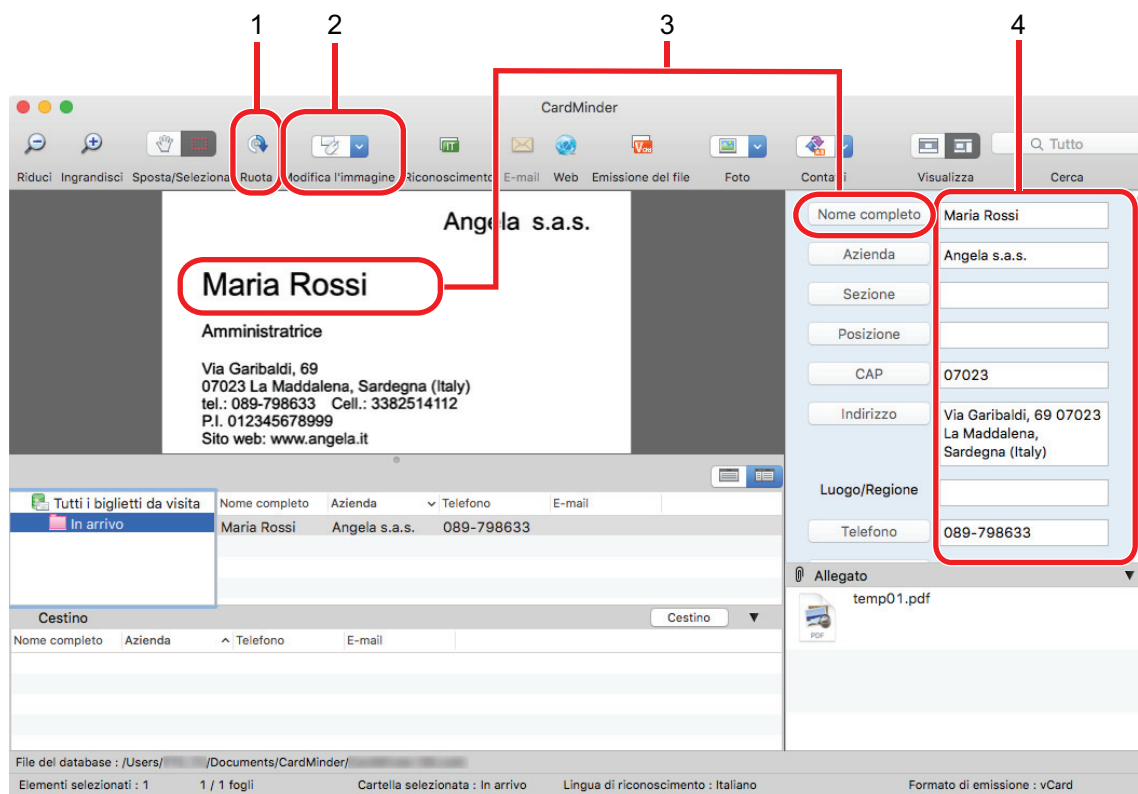

N.	Descrizione
1	Per ruotare l'immagine del biglietto, cliccare il tasto [Ruota].
2	Con il tasto [Modifica l'immagine], è possibile scambiare le immagini a fronte e a tergo del biglietto, creare biglietti fronte/retro ed eliminare l'immagine posteriore.
3	Per eseguire nuovamente il processo di riconoscimento nelle aree selezionate, selezionare le stringhe di caratteri nell'immagine del biglietto da visita e cliccare i tasti dei campi appropriati nella visualizzazione Modifica dei dati del biglietto.
4	È possibile correggere direttamente il testo di ciascun campo nella visualizzazione Modifica dei dati del biglietto.

6. Chiudere CardMinder.

Per chiudere CardMinder, cliccare il menu [CardMinder] → [Esci da CardMinder].

Collegamento dei dati del biglietto da visita ad altre applicazioni

Per utilizzare i dati del biglietto in varie applicazioni, cliccare i tasti della barra degli strumenti indicati di seguito.

Di seguito viene riportato un esempio in cui la barra degli strumenti risulta personalizzata per visualizzare il tasto [Applicazione].

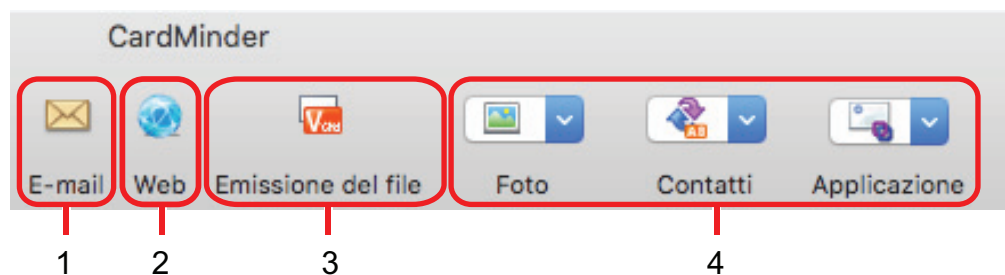

N.	Elemento	Descrizione
1	E-mail	È possibile avviare un programma e-mail utilizzando l'indirizzo e-mail specificato in [E-mail] per i dati del biglietto da visita come indirizzo di destinazione.
2	Ricerca Internet	Si può cercare l'URL specificato in [Web] per i dati del biglietto da visita con un browser Web.
3	Emissione dei dati del biglietto da visita in un altro formato	È possibile emettere i dati del biglietto da visita in formato vCard, CSV, testo o ContactXML.
4	Collegamento dei dati del biglietto da visita a un'altra applicazione	È possibile collegare i dati del biglietto da visita a un'altra applicazione come Outlook o Salesforce CRM per usare i dati del biglietto da visita nell'applicazione collegata. È inoltre possibile collegarsi a un supporto USB per usare i dati del biglietto da visita in un computer diverso.

Per dettagli consultare l'Aiuto di CardMinder.

Ricerca dei dati del biglietto da visita con la barra degli strumenti di ricerca semplice

Questo paragrafo descrive come eseguire la ricerca dei dati del biglietto da visita con la barra degli strumenti di ricerca semplice di CardMinder.

Cerca (barra degli strumenti di ricerca semplice)

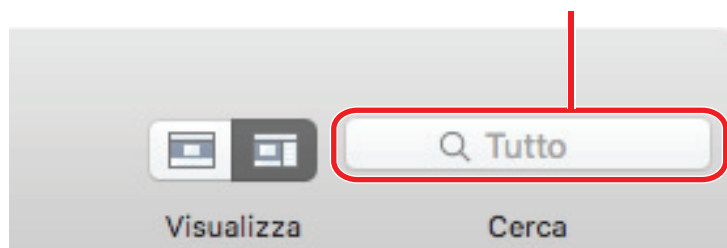

Per cercare i dati del biglietto da visita, inserire un termine di ricerca (per esempio, il nome di una persona o il nome di un'azienda) nella barra degli strumenti di ricerca semplice.

I risultati della ricerca vengono visualizzati in visualizzazione Lista dei dati del biglietto.

Ricerca dei dati di un biglietto da visita con i tasti di scelta rapida

Anche quando CardMinder non è in uso, è possibile cercare i dati del biglietto da visita usando una stringa di caratteri in un'altra applicazione (ad esempio TextEdit) come parola chiave per la ricerca.

1. Trascinare il mouse per selezionare una stringa di caratteri da ricercare.

2. Premere contemporaneamente i tasti [comando ⌘] + [maiuscole] + [&].

⇒ Mentre la visualizzazione Modifica dei dati del biglietto è nascosta, CardMinder si avvia e viene eseguita la ricerca.

I dati del biglietto da visita che corrispondono alle condizioni di ricerca vengono mostrati nella visualizzazione Lista dei dati del biglietto.

SUGGERIMENTO

- A seconda del tipo di tastiera potrebbe non essere necessario premere il tasto [shift].
- Se le scelte rapide della tastiera non funzionano, verificare la scelta rapida [Cerca il testo selezionato in CardMinder] selezionando [Preferenze di sistema] → [Tastiera] → [Servizi] nella scheda [Tasti di scelta rapida] e cambiare le scelte rapide della tastiera in una scelta rapida da usare.

File in allegato ai dati del biglietto da visita

È possibile allegare facilmente un file relativo ai dati del biglietto da visita trascinandolo e rilasciandolo.

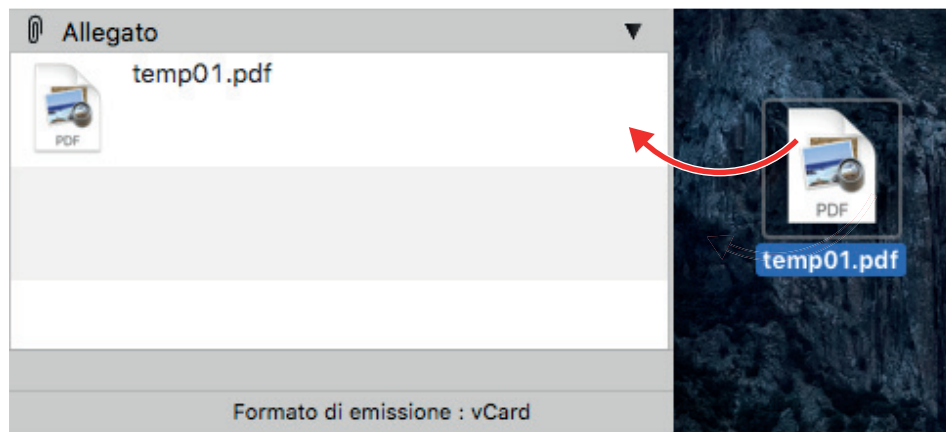

Utilizzi utili

Questa sezione spiega come usare i software per le immagini scandite create dopo aver scandito un documento con ScanSnap e come scandire un documento con un'impostazione diversa da quella predefinita.

- ["Gestione dei documenti cartacei in una cartella nel computer" \(pag. 62\)](#)
- ["Salvataggio dei biglietti da visita in un computer" \(pag. 65\)](#)

Gestione dei documenti cartacei in una cartella nel computer

Questa sezione spiega come digitalizzare i documenti cartacei e gestire i dati attraverso una cartella in ScanSnap Organizer.

1. Scandire un documento cartaceo con ScanSnap.

Per dettagli sulla scansione di un documento, vedere "Scansione di un documento" (pag. 15).

⇒ Si visualizza Accesso rapido.



2. In Accesso rapido, cliccare l'icona di [ScanSnap Organizer] .

⇒ Si visualizza la finestra [ScanSnap Organizer].

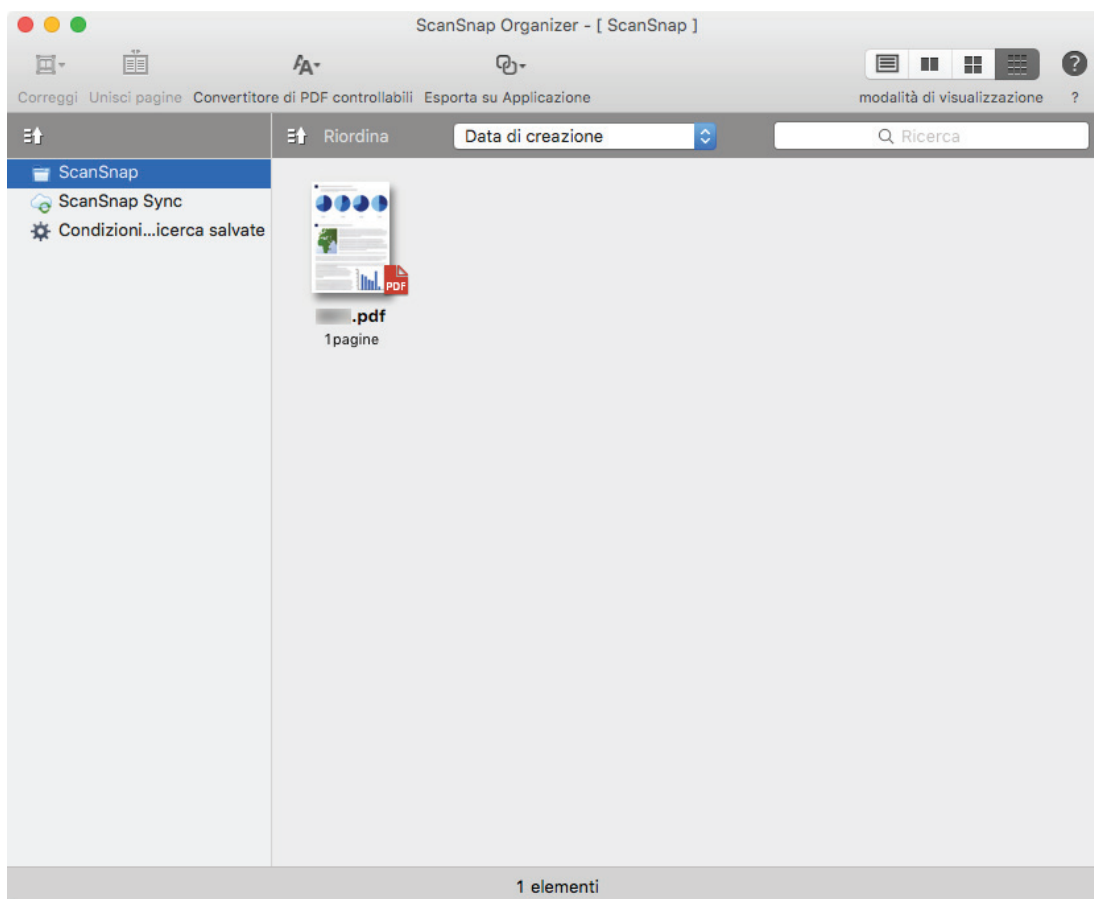

3. Dalla barra dei menu, selezionare [File] → [Nuova cartella].

⇒ Viene creata una nuova cartella nella lista cartelle.

4. Rinominare la cartella creata.

SUGGERIMENTO

Per creare più cartelle, ripetere i punti 3 e 4.

5. Selezionare l'immagine scandita dalla lista dei file e trascinarla e rilasciarla nella cartella.

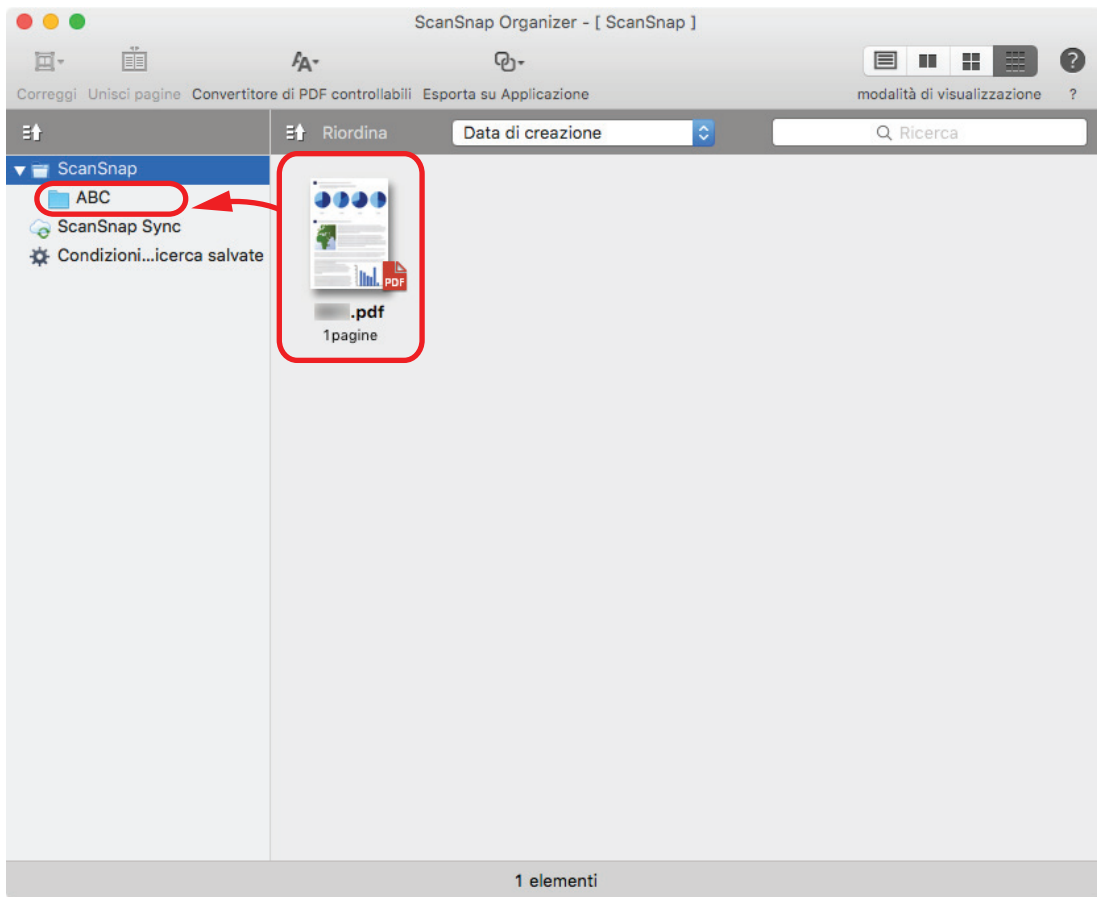

⇒ L'immagine scandita viene spostata nella cartella.

SUGGERIMENTO

Per i dettagli sulle altre funzioni, consultare l'Aiuto di ScanSnap Organizer.

Salvataggio dei biglietti da visita in un computer

Questa sezione descrive come digitalizzare i biglietti da visita e come salvare i dati del biglietto in CardMinder.

ATTENZIONE

Potrebbe non essere possibile collegare correttamente ScanSnap con un'altra applicazione se non si accede come utente con privilegi di amministratore.

1. Scandire biglietti da visita con ScanSnap.

Per dettagli sulla scansione dei biglietti da visita, vedere "Scansione di un documento" (pag. 15).

⇒ Si visualizza Accesso rapido.



2. In Accesso rapido, cliccare l'icona di [CardMinder] .

⇒ Si visualizza la finestra [CardMinder].

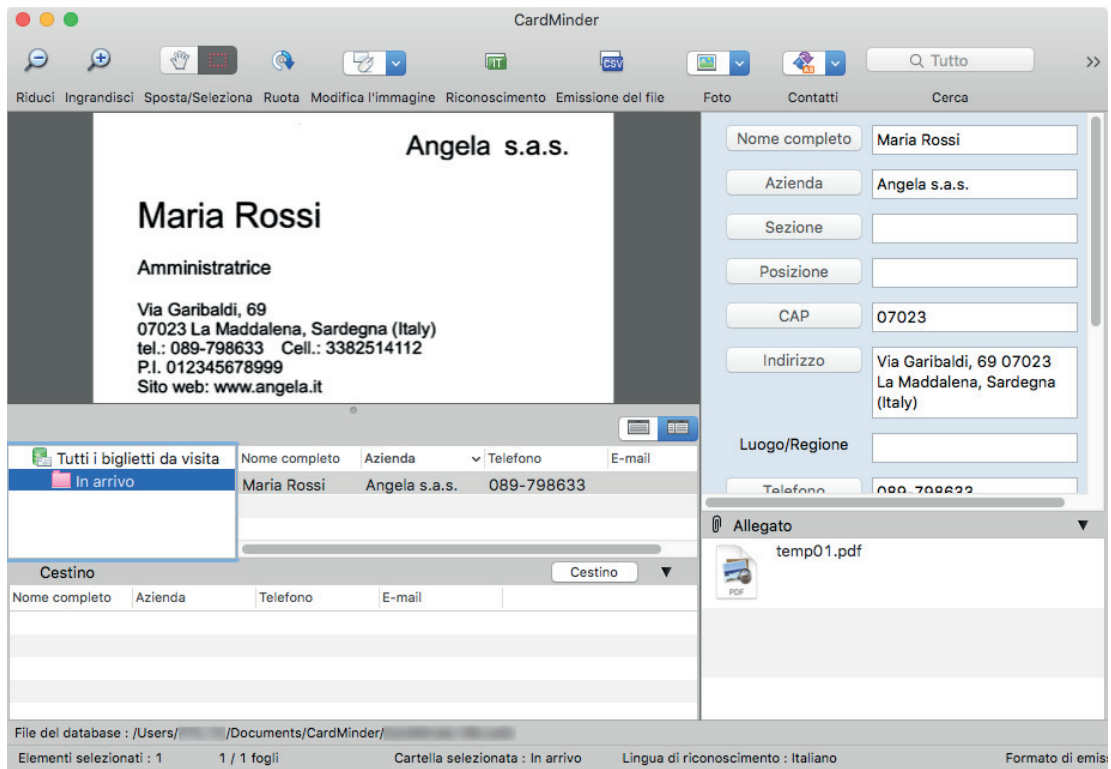

3. Verificare i dati del biglietto da visita.

Assicurarsi che il testo delle immagini del biglietto da visita sia visualizzato correttamente nella Visualizzazione modifica dei dati del biglietto.

Se i dati del biglietto devono essere modificati, cliccare il testo da correggere e modificarlo direttamente.



SUGGERIMENTO

Quando si scandiscono biglietti da visita fronte-retro, è necessario scandire un lato di ogni biglietto e modificare i dati in CardMinder.

Per dettagli consultare l'Aiuto di CardMinder:

Soluzione dei problemi

Questa sezione descrive come risolvere i problemi che si potrebbero verificare durante l'installazione del software relativo a ScanSnap.

- "Se il software è stato installato in precedenza" (pag. 69)
- "Quando non si visualizza l'icona di ScanSnap Manager" (pag. 70)
- "Quando ScanSnap Manager non funziona correttamente" (pag. 72)

Per dettagli sui problemi che si possono verificare e le soluzioni usando ScanSnap, vedere quanto segue:

- "Soluzione dei problemi" nell' Aiuto di ScanSnap Manager

Per visualizzare questa sezione, cliccare l'icona  di ScanSnap Manager nel Dock mentre si tiene premuto il tasto [ctrl] sulla tastiera e selezionare [Aiuto] → [Soluzione dei problemi] da "Menu di ScanSnap Manager" (pag. 36).

- Sito di supporto di ScanSnap (<http://scansnap.fujitsu.com/g-support/al/>)

Se non è possibile risolvere il problema consultando la sezione sopra indicata, contattare il rivenditore di scanner FUJITSU o un centro autorizzato di servizi scanner FUJITSU.

Se il software è stato installato in precedenza

Se non è possibile reinstallare il software relativo a ScanSnap (inclusi i modelli diversi da S1300i), disinstallare il software e reinstallarlo.

Per ulteriori dettagli fare riferimento a quanto segue:

- ["Disinstallazione dei software" \(pag. 96\)](#)
- ["Installazione dei software" \(pag. 34\)](#)

Quando non si visualizza l'icona di ScanSnap Manager

Questa sezione descrive come risolvere il problema per cui l'icona  di ScanSnap Manager non si visualizza nel Dock nonostante il software sia installato e ScanSnap collegato al computer.

- ["Visualizzazione dell'icona di ScanSnap Manager" \(pag. 71\)](#)



Visualizzazione dell'icona di ScanSnap Manager

- 1. Dalla barra laterale nel Finder selezionare [Applicazioni] → [ScanSnap] e fare doppio clic su [ScanSnap Manager] per avviare ScanSnap Manager.**

SUGGERIMENTO

Se il problema è risolto, è possibile cambiare le impostazioni in modo che ScanSnap Manager si avvii automaticamente all'accesso successivo al computer.

La procedura è la seguente:

- nella finestra [Preferenze di Sistema] che si visualizza dal menu Apple () , selezionare [Utenti e Gruppi] → [Utente attuale] → [Elementi del login] → [] → [ScanSnap] → [ScanSnap Manager];
- cliccare l'icona  di ScanSnap Manager nel Dock mentre si tiene premuto il tasto [ctrl] sulla tastiera e selezionare [Opzioni] → [Apri al Login] dal menu che si visualizza.

Se il problema persiste, vedere "[Quando ScanSnap Manager non funziona correttamente](#)" (pag. 72).

Quando ScanSnap Manager non funziona correttamente

Se l'icona di ScanSnap Manager si visualizza nel Dock come  nonostante il software sia installato e ScanSnap sia collegato al computer, eseguire quanto segue:

- ["Verifica della connessione tra ScanSnap e il computer" \(pag. 73\)](#)
- ["Verifica della corretta operazione di ScanSnap Manager" \(pag. 74\)](#)

Verifica della connessione tra ScanSnap e il computer

1. Scollegare il cavo USB dal computer e da ScanSnap e ricollegarlo.

Attendere almeno cinque secondi tra lo scollegamento e il ricollegamento del cavo.

Se si usa un hub USB, collegare direttamente il cavo USB al computer.

Se il problema persiste, vedere " Verifica della corretta operazione di ScanSnap Manager " (pag. 74).

Verifica della corretta operazione di ScanSnap Manager

1. Spegner e riaccendere ScanSnap.

Attendere almeno cinque secondi tra lo spegnimento e la riaccensione di ScanSnap.

Se il problema persiste, procedere al punto 2.

2. Se si usa un hub USB, collegare direttamente ScanSnap al computer usando un cavo USB.

Se il problema persiste, procedere al punto 3.

3. Spegner ScanSnap e riavviare il computer.

Se il problema persiste, vedere "[Se il software è stato installato in precedenza](#)" (pag. 69). Se il problema continua a persistere, eseguire nuovamente le procedure descritte in "[Quando ScanSnap Manager non funziona correttamente](#)" (pag. 72).



Pulizia

Questa sezione descrive i materiali di pulizia e come pulire ScanSnap.

- ["Materiali di pulizia" \(pag. 76\)](#)
- ["Pulizia dell'esterno di ScanSnap" \(pag. 77\)](#)
- ["Pulizia dell'interno di ScanSnap" \(pag. 78\)](#)

Materiali di pulizia

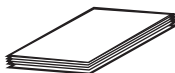
I materiali di pulizia e i codici delle parti sono i seguenti:

Nome del prodotto	Codice della parte	Unità	Osservazioni
Detergente F1 	PA03950-0352	1 bottiglia	Quantità: 100 ml
Carta per la pulizia (*1) 	CA99501-0012	1 confezione	10 fogli
Fazzoletti per la pulizia (*2) 	PA03950-0419	1 confezione	24 pacchetti
Panno antistatico (*3)	Disponibile in commercio	-	-

*1: usata con il detergente F1.

*2: i fazzoletti per la pulizia sono imbevuti di Detergente F1. È possibile anche usare un panno inumidito di Detergente F1.

*3: è possibile usare qualsiasi panno antistatico.

Contattare il rivenditore di scanner FUJITSU o un centro autorizzato di servizi scanner FUJITSU per l'acquisto di materiali di pulizia.

Per ulteriori dettagli visitare il seguente sito Web:

<http://scansnap.fujitsu.com/>

Pulizia dell'esterno di ScanSnap

Pulire l'esterno di ScanSnap, lo scivolo della carta ADF (coperchio) e la parte superiore dell'ADF attenendosi alla seguente procedura.

- 1. Scollegare i cavi da ScanSnap.**
- 2. Pulire l'esterno di ScanSnap con un panno asciutto o con un panno inumidito di Detergente F1 o di detergente neutro.**

ATTENZIONE

- Non usare diluenti o solventi organici. La forma e il colore potrebbero cambiare.
- Evitare di far entrare liquidi all'interno di ScanSnap durante la pulizia.
- Se si versa il Detergente F1 in quantità abbondante, può essere necessario più tempo perché si asciughi. Inumidire il panno con una quantità modesta di detergente. Pulire completamente il detergente con un panno morbido eliminando ogni residuo dalle parti pulite.

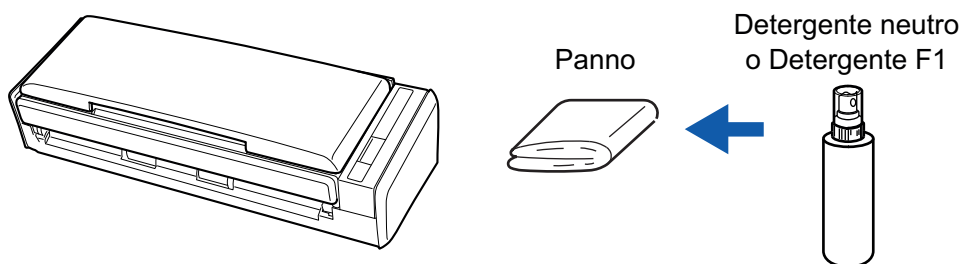

Pulizia dell'interno di ScanSnap

Le scansioni ripetute possono causare l'accumulo di polvere e di polvere di carta all'interno di ScanSnap con possibili errori di scansione.

Come linea guida, l'interno di ScanSnap deve essere pulito ogni 200 fogli scanditi. Questa linea guida varia in base ai tipi di documenti che si scandiscono. Ad esempio, potrebbe essere necessario pulire lo scanner con maggiore frequenza quando si scandiscono documenti su cui il toner non è fuso a sufficienza.



- Prima di pulire ScanSnap, è necessario spegnere ScanSnap e scollegare il cavo connettore (cavo di alimentazione e cavo hub USB) dalla presa (presa CA o computer). In caso contrario esiste il rischio di incendio o scossa elettrica.
- Non lasciare le parti interne, come il separatore fogli e il gruppo del rullo di presa a portata dei bambini. Così facendo è possibile causare lesioni.
- Quando ScanSnap è in funzione, la superficie del vetro interno si riscalda. Prima di pulire l'interno di ScanSnap, è necessario scollegare il cavo connettore (cavo di alimentazione e cavo hub USB) dalla presa (presa CA o computer) e lasciare a riposo ScanSnap per almeno 15 minuti.



- Non utilizzare spray aerosol o contenenti alcol per pulire lo scanner. La polvere e la polvere di carta sollevate dal getto d'aria dello spray potrebbero entrare nello scanner causando guasti o malfunzionamenti. Inoltre, le scintille generate dall'elettricità statica possono causare un incendio.
- Durante la pulizia, fare attenzione alla struttura interna di ScanSnap ed evitare di inserire accidentalmente le mani o gli abiti nella molla di presa (parte metallica). In caso contrario, la molla di presa (parte metallica) potrebbe deformarsi e causare lesioni.

ATTENZIONE

- Non utilizzare acqua o detergente delicato per pulire l'interno di ScanSnap.
- Se si versa il Detergente F1 in quantità abbondante, può essere necessario più tempo perché si asciughi. Inumidire il panno con una quantità modesta di detergente. Pulire completamente il detergente eliminando ogni residuo dalle parti pulite.

SUGGERIMENTO

Per controllare il numero di fogli scanditi con ScanSnap, vedere [Totale pagine scandite] nella finestra [ScanSnap Manager - Controlla i materiali usurabili].

Per aprire la finestra [ScanSnap Manager - Controlla i materiali usurabili], cliccare l'icona di ScanSnap

Manager  nel Dock mentre si tiene premuto il tasto [Ctrl] sulla tastiera e selezionare [Controlla i materiali usurabili] da "Menu di ScanSnap Manager" (pag. 36).

1. Deselezionare gli elementi seguenti:

- Separatore fogli

- Rullo inattivo
 - Vetro dello scanner
 - Gruppo del rullo di presa
 - Banda bianca di protezione
1. Scollegare il cavo connettore (cavo di alimentazione o cavo hub USB) dalla presa (presa CA o computer).
 2. Tirare il gancio di rilascio dell'ADF per aprire la parte superiore dell'ADF.

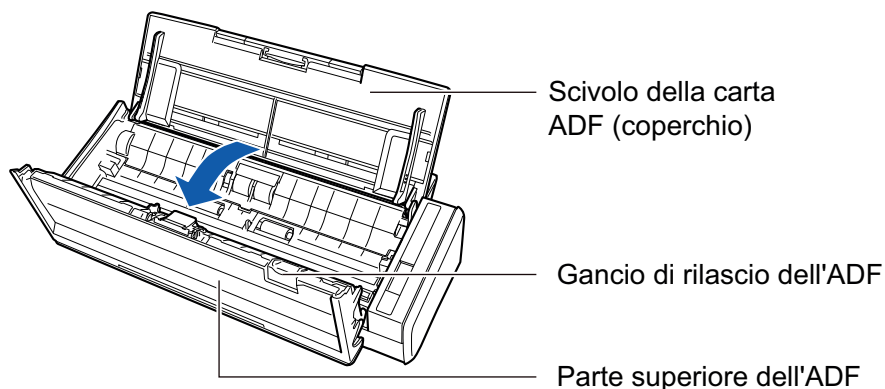

3. Pulire i punti seguenti con un panno inumidito di Detergente F1.

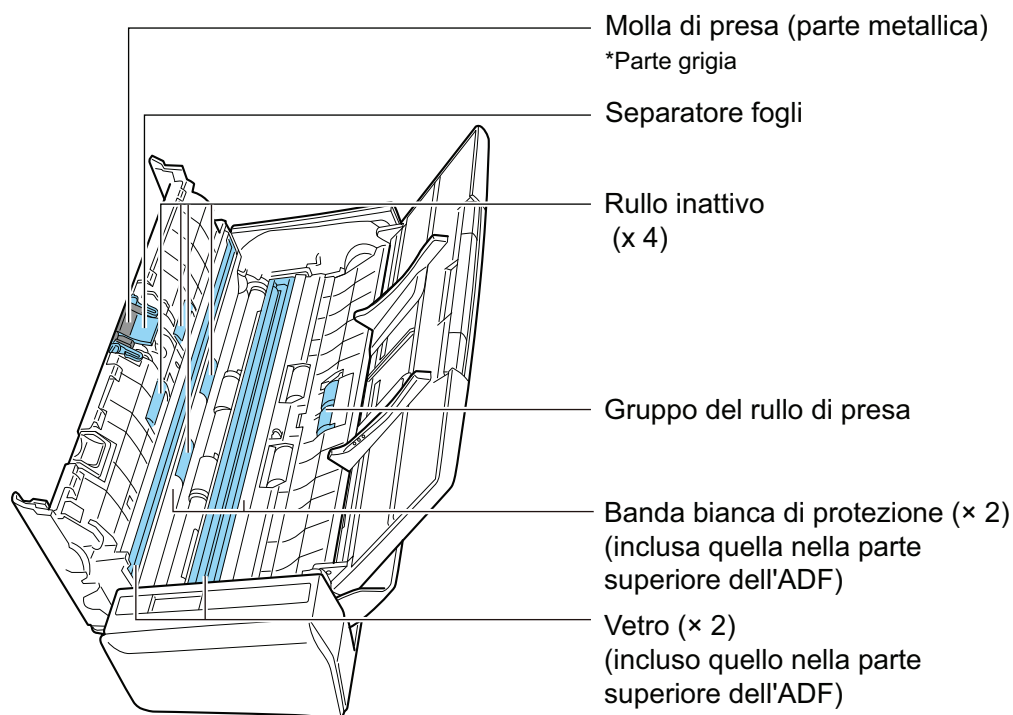

- Rullo inattivo (x 4, posizionati sulla sezione superiore dell'ADF)
Eliminare delicatamente lo sporco e la polvere dai rulli ruotandoli manualmente. Prestare attenzione a non danneggiare la superficie dei rulli. Assicurarsi che siano puliti accuratamente perché i residui sui rulli potrebbero avere conseguenze sulle prestazioni di alimentazione.
- Separatore fogli (x 1, posizionati sulla sezione superiore dell'ADF)
Spolverare verso il basso la superficie in gomma del cuscinetto per rimuovere sporco e polvere. Fare attenzione a non prendersi le dita o gli abiti nella molla di presa (parte metallica).

- Gruppo del rullo di presa (×1)

Eliminare delicatamente lo sporco e la polvere dai rulli ruotandoli manualmente verso il basso. Prestare attenzione a non danneggiare la superficie dei rulli. Assicurarsi che siano puliti accuratamente perché i residui sui rulli potrebbero avere conseguenze sulle prestazioni di alimentazione.

- Vetro (× 2, uno sulla sezione superiore dell'ADF e uno sul lato opposto)

Eliminare delicatamente lo sporco e la polvere dalla superficie delle sezioni in vetro. Assicurarsi che siano ben puliti in quanto lo sporco sulle sezioni in vetro può causare la comparsa di linee verticali sulle immagini scandite.

- Banda bianca di protezione (× 2, uno sulla sezione superiore dell'ADF e uno sul lato opposto)

Sono le sezioni bianche ai margini delle sezioni in vetro. Pulire delicatamente lo sporco dalla superficie.

2. Pulire i rulli di alimentazione e i rulli di uscita.

1. Collegare il cavo connettore o il cavo bus USB alla presa (presa CA o computer) e premere il tasto [Scan] per tre secondi con la sezione superiore dell'ADF aperta.

ATTENZIONE

Collegare il cavo connettore (cavo di alimentazione o cavo bus USB) alla presa (presa CA o computer) solo quando si puliscono i rulli di alimentazione e i rulli di uscita.

2. Pulire i punti seguenti con un panno inumidito di Detergente F1.

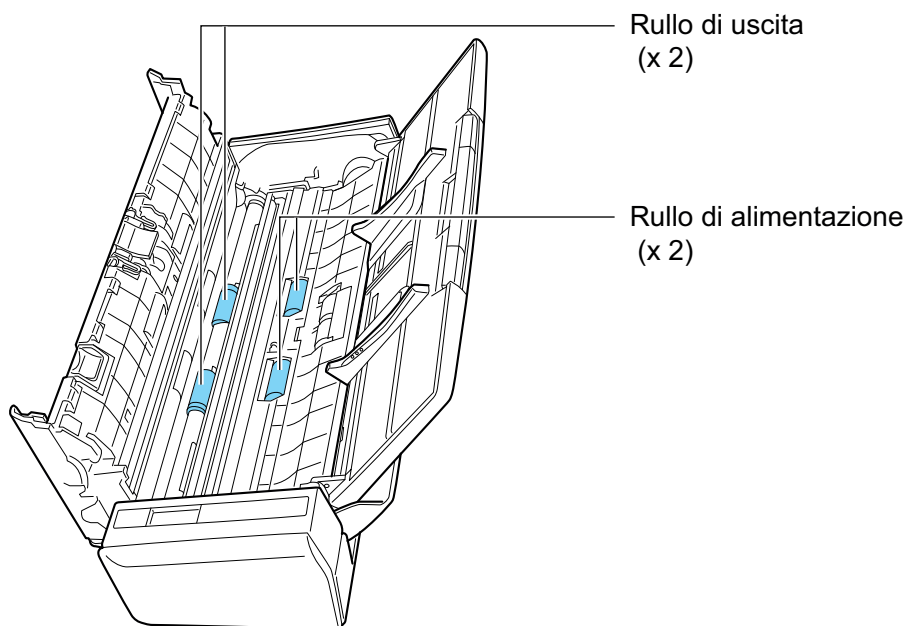

- Rullo di alimentazione (×2)/Rullo di uscita (×2)

Premere il tasto [Scan] per ruotare i rulli. Eliminare delicatamente lo sporco e la polvere prestando attenzione a non danneggiare la superficie dei singoli rulli. Assicurarsi che siano puliti accuratamente perché i residui sui rulli potrebbero avere conseguenze sulle prestazioni di alimentazione.

SUGGERIMENTO

Premendo sette volte il tasto [Scan] i rulli di alimentazione e i rulli di uscita ruotano di un giro.

3. Chiudere la parte superiore dell'ADF.

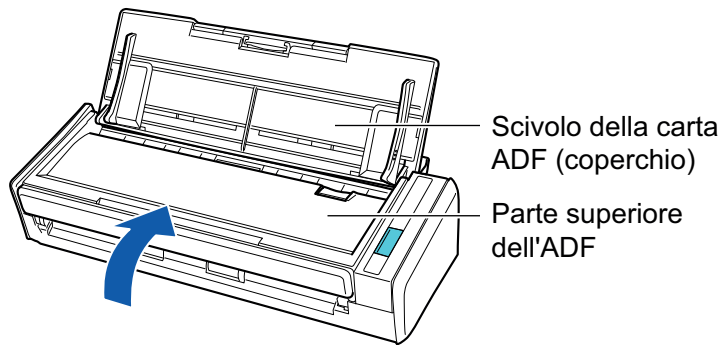

⇒ Fa uno scatto quando torna alla sua posizione originale.

ATTENZIONE

Assicurarsi che la parte superiore dell'ADF sia completamente chiusa.

In caso contrario possono verificarsi inceppamenti della carta o altri errori di alimentazione oppure problemi delle immagini.

Materiali usurabili

Questa sezione spiega i codici dei materiali usurabili, i cicli di sostituzione e come sostituirli.



- Prima di sostituire i materiali usurati, è necessario spegnere ScanSnap e scollegare il cavo connettore (cavo di alimentazione e cavo hub USB) dalla presa (presa CA o computer). In caso contrario esiste il rischio di incendio o scossa elettrica.
- Non lasciare le parti interne, come il separatore fogli e il gruppo del rullo di presa a portata dei bambini. Così facendo è possibile causare lesioni.

ATTENZIONE

La parte inferiore di ScanSnap può raggiungere temperature elevate quando ScanSnap è in uso, ma questo non influisce sul funzionamento di ScanSnap né causa danni materiali. Prestare attenzione a non fare cadere ScanSnap durante il trasporto.

- ["Codici dei materiali usurabili e cicli di sostituzione" \(pag. 83\)](#)
- ["Verifica dello stato dei materiali usurabili" \(pag. 84\)](#)
- ["Sostituzione dei materiali usurati" \(pag. 85\)](#)

Codici dei materiali usurabili e cicli di sostituzione

Nella tavola seguente sono riportati i codici delle parti dei materiali usurabili e i cicli di sostituzione consigliati.

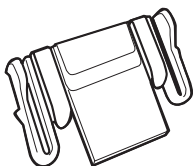
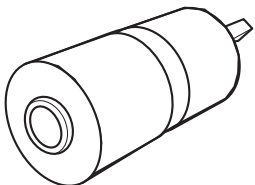
Nome del prodotto	Codice della parte	Ciclo di sostituzione consigliato
Separatore fogli 	PA03541-0002	10.000 fogli o un anno
Rullo di presa 	PA03541-0001	100.000 fogli o un anno

I cicli di sostituzione consigliati rappresentano delle linee guida per l'uso di carta di cellulosa A4 (80 g/m²), dato che tali cicli variano in base al tipo di documenti scanditi.

Usare solo i materiali usurabili specificati.

Contattare il rivenditore di scanner FUJITSU o un centro autorizzato di servizi scanner FUJITSU per l'acquisto di materiali usurabili.

Per ulteriori dettagli fare riferimento al seguente sito portale:

<http://scansnap.fujitsu.com/>

Verifica dello stato dei materiali usurabili

È possibile verificare lo stato di ciascun materiale usurato come riportato di seguito:

1. **Cliccare l'icona  di ScanSnap Manager nel Dock mentre si tiene premuto il tasto [ctrl] sulla tastiera e selezionare [Controlla i materiali usurabili] dal "Menu di ScanSnap Manager" (pag. 36).**

⇒ Si visualizza la finestra [ScanSnap Manager - Controlla i materiali usurabili].

2. **Verificare lo stato di ciascun materiale usurabile.**

Consultare [Ciclo di sostituzione consigliato] come linea guida e sostituire i materiali usurabili.



Sostituzione dei materiali usurati

Questa sezione spiega come sostituire il separatore fogli e il gruppo del rullo di presa.

- ["Sostituzione del separatore fogli" \(pag. 86\)](#)
- ["Sostituzione del gruppo del rullo di presa" \(pag. 89\)](#)

Sostituzione del separatore fogli

Sostituire il separatore fogli come riportato di seguito:

- 1. Scollegare il cavo connettore (cavo di alimentazione o cavo hub USB) dalla presa (presa CA o computer).**
- 2. Rimuovere qualsiasi documento dallo scivolo della carta ADF (coperchio).**
- 3. Tirare il gancio di rilascio dell'ADF per aprire la parte superiore dell'ADF.**

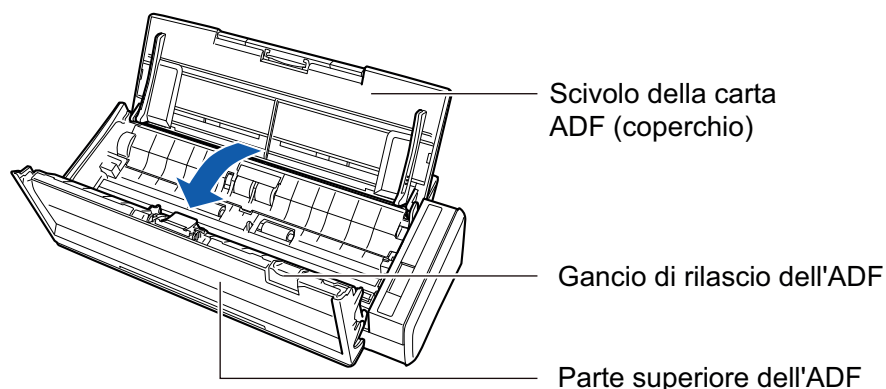

- 4. Togliere il separatore fogli.**

Tenere entrambi i lati del separatore fogli e toglierlo nella direzione della freccia.

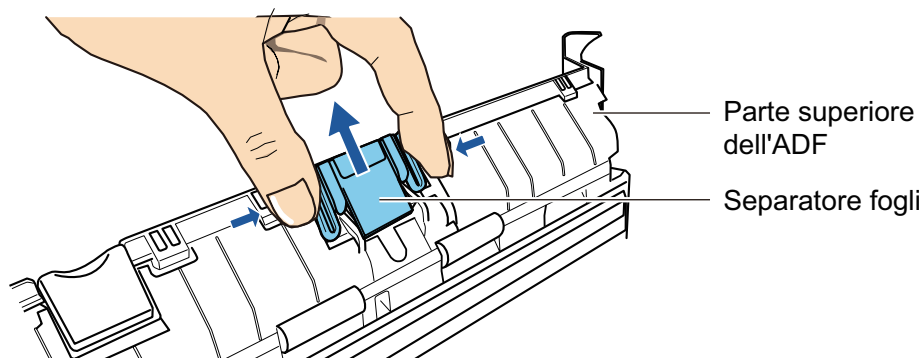

- 5. Inserire il nuovo separatore fogli premendolo nella sua base.**

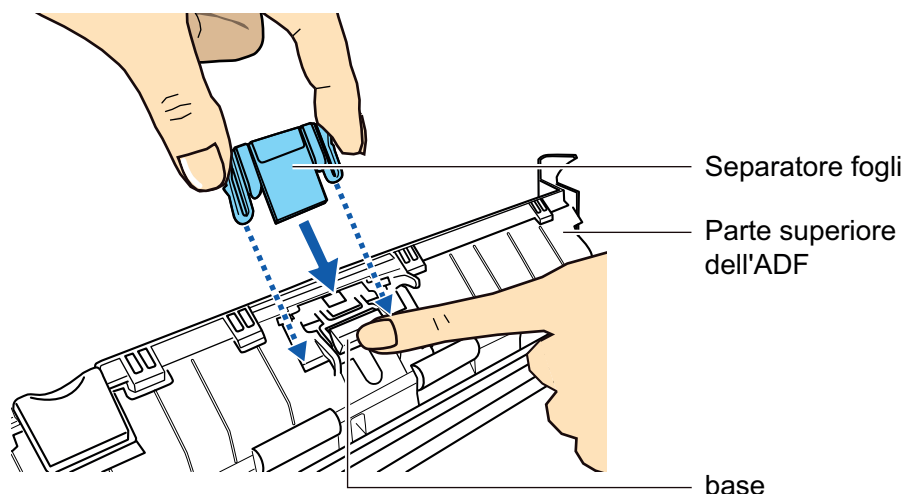
**ATTENZIONE**

Inserire il separatore fogli rivolto verso l'alto.

Se il separatore fogli viene inserito capovolto, possono verificarsi inceppamenti della carta o altri errori di alimentazione.

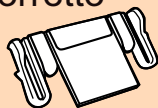
Corretto

Fronte

Errato

Retro

6. Assicurarsi che il separatore fogli sia inserito correttamente nei gancetti.**ATTENZIONE**

Assicurarsi che il separatore fogli sia fissato correttamente. In caso contrario possono verificarsi inceppamenti della carta o altri errori di alimentazione.

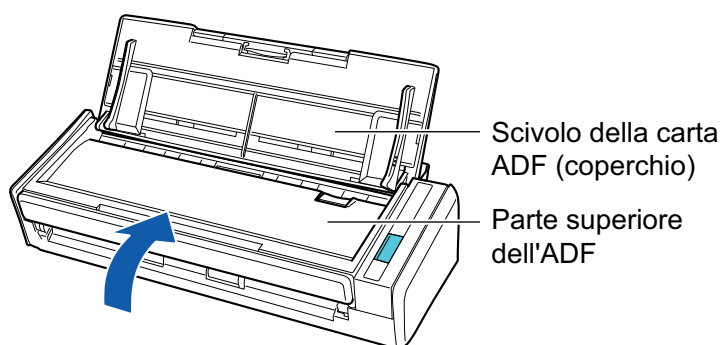
7. Chiudere la parte superiore dell'ADF.

→ Fa un clic quando torna alla sua posizione originale.

8. Collegare il cavo connettore (cavo di alimentazione o cavo hub USB) nella presa (presa CA o computer) e accendere ScanSnap.**9. Azzerare il contatore del separatore fogli.**

1. Cliccare l'icona  di ScanSnap Manager nel Dock mentre si tiene premuto il tasto [ctrl] sulla tastiera e selezionare [Controlla i materiali usurabili] dal "Menu di ScanSnap Manager" (pag. 36).
→ Si visualizza la finestra [ScanSnap Manager - Controlla i materiali usurabili].
2. Cliccare il tasto [Reimposta] per [Contatore del separatore fogli].
→ Si visualizza una finestra di conferma.
3. Cliccare il tasto [Si].
→ [Contatore del separatore fogli] si azzerà.

Sostituzione del gruppo del rullo di presa

Sostituire il gruppo del rullo di presa come riportato di seguito:

- 1. Scollegare il cavo connettore (cavo di alimentazione o cavo hub USB) dalla presa (presa CA o computer).**
- 2. Rimuovere qualsiasi documento dallo scivolo della carta ADF (coperchio).**
- 3. Tirare il gancio di rilascio dell'ADF per aprire la parte superiore dell'ADF.**

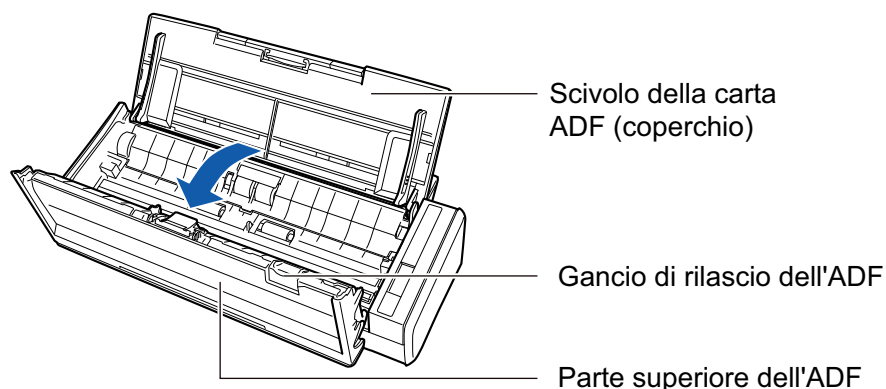

- 4. Togliere la guida del foglio.**

Tenendo il punto di presa a destra e premendolo verso l'interno, sollevare la guida del foglio per toglierla.

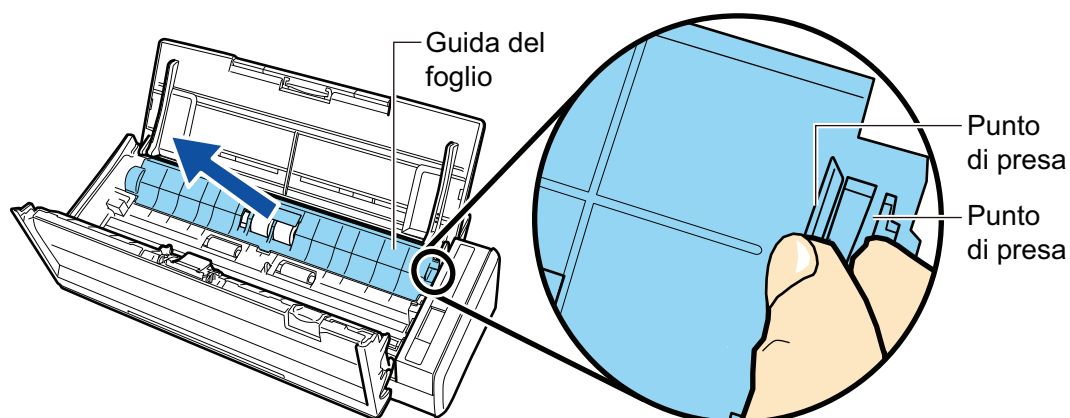

- 5. Girare la boccola a sinistra.**

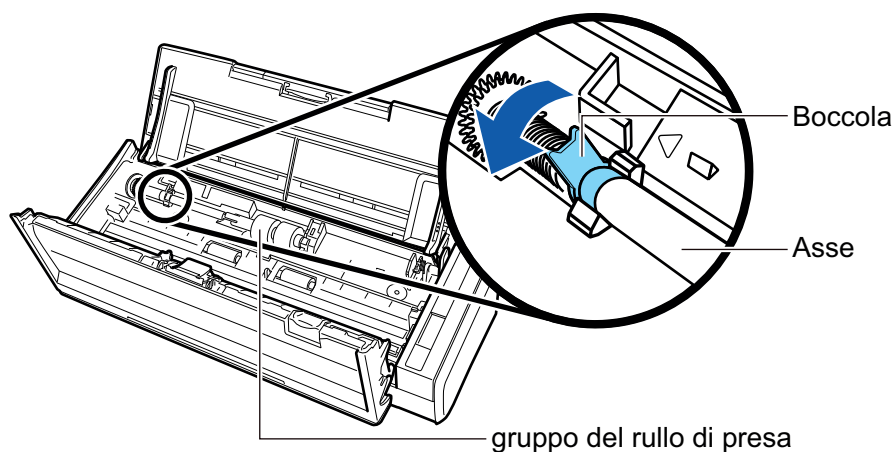

6. Togliere l'asse del rullo di presa da ScanSnap.

Sollevare leggermente il lato sinistro dell'asse (circa 5 mm), spostarlo a sinistra e sollevarlo verso l'alto per estrarlo.

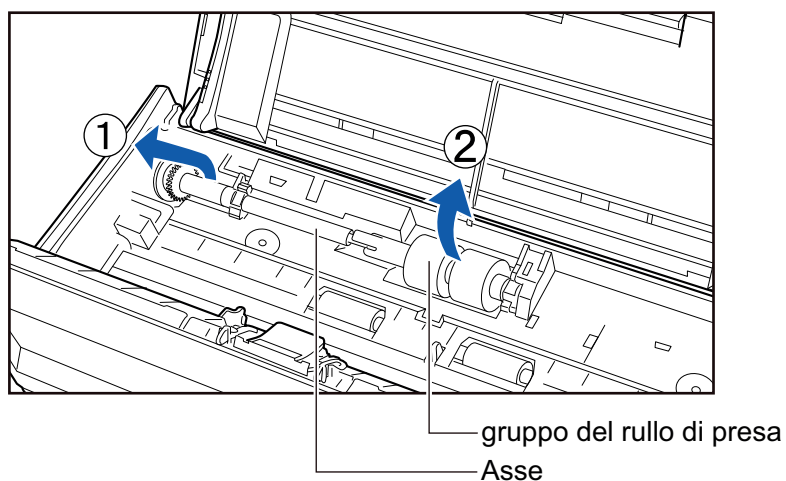

ATTENZIONE

Potrebbe esserci della polvere intorno al gruppo del rullo di presa.

Spolverare la polvere di carta con un panno imbevuto di Detergente F1. In caso contrario, le immagini potrebbero non visualizzarsi.

Non usare acqua, detersivi neutri o spray aerosol.

7. Togliere il gruppo del rullo di presa dall'asse.

→ Mentre si solleva il fermaglio di sicurezza del gruppo del rullo di presa, estrarlo dall'asse.

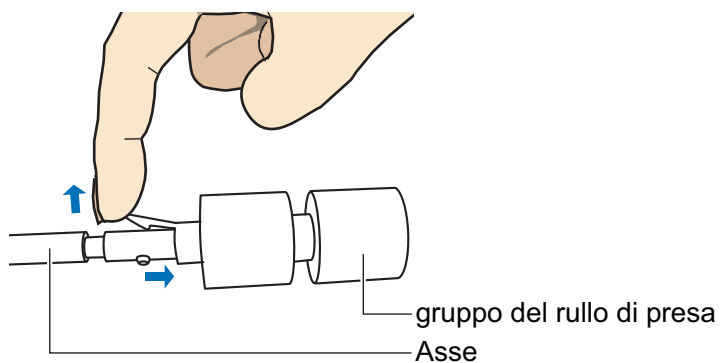

ATTENZIONE

Sollevando il fermaglio di sicurezza con le unghie si rischia di farsi male o di spezzarle.
Usare una graffetta o un oggetto simile se non si riesce a sollevarlo.

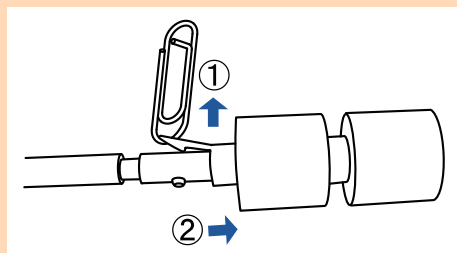
**8. Inserire il nuovo gruppo del rullo di presa nell'asse.**

Inserire la sporgenza dell'asse nella sede del gruppo del rullo di presa.

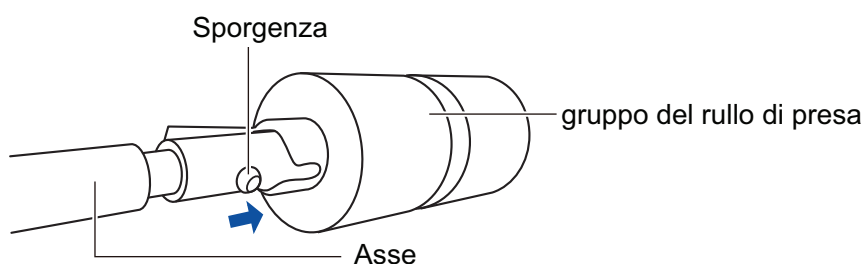
**9. Inserire l'asse in ScanSnap.**

Inserire l'estremità destra dell'asse nella boccola a destra e inserire lentamente il lato sinistro dell'asse nella sua sede.

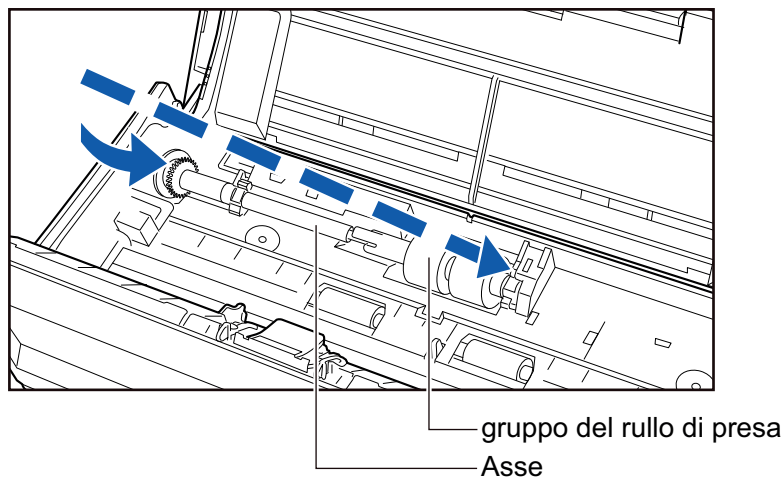
**10. Bloccare la boccola a sinistra.**

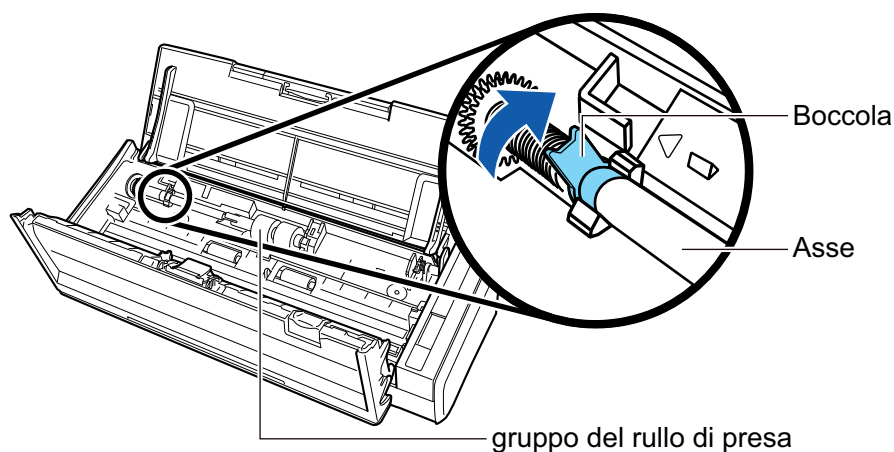
**ATTENZIONE**

Assicurarsi che l'asse sia fissato correttamente. In caso contrario possono verificarsi inceppamenti della carta o altri errori di alimentazione.

11. Inserire la guida del foglio.

Tenendo il punto di presa a destra, inserire la guida del foglio nella sua posizione originale.

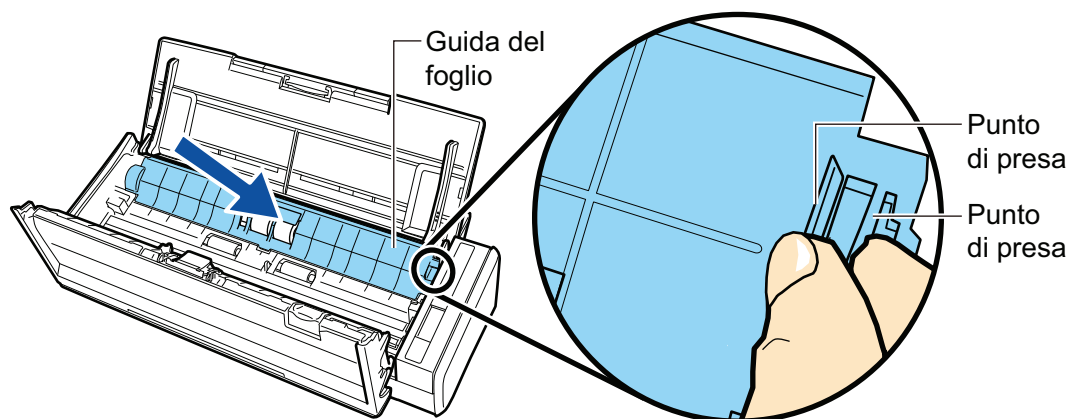

→ Fa un clic quando il punto di presa si blocca nella sua sede.

ATTENZIONE

Assicurarsi che la guida del foglio sia fissata correttamente. In caso contrario possono verificarsi inceppamenti della carta o altri errori di alimentazione.

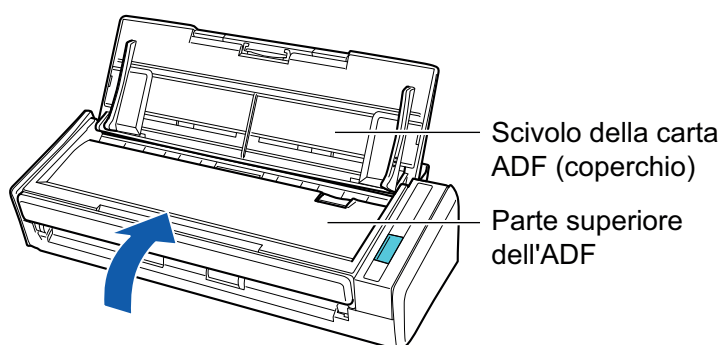
12. Chiudere la parte superiore dell'ADF.

→ Fa un clic quando torna alla sua posizione originale.

13. Collegare il cavo connettore (cavo di alimentazione o cavo hub USB) nella presa (presa CA o computer) e accendere ScanSnap.

14. Azzerare il contatore del rullo di presa.

1. Cliccare l'icona  di ScanSnap Manager nel Dock mentre si tiene premuto il tasto [ctrl] sulla tastiera e selezionare [Controlla i materiali usurabili] dal "[Menu di ScanSnap Manager](#)" (pag. 36).
→ Si visualizza la finestra [ScanSnap Manager - Controlla i materiali usurabili].
2. Cliccare il tasto [Reimposta] per [Contatore del rullo di presa].
→ Si visualizza una finestra di conferma.
3. Cliccare il tasto [Sì].
→ [Contatore del rullo di presa] si azzerava.

Appendice

- "Aggiornamento del software" (pag. 95)
- "Disinstallazione dei software" (pag. 96)
- "Specifiche di ScanSnap" (pag. 103)

Aggiornamento del software

Gli ultimi aggiornamenti dei software relativi a ScanSnap sono disponibili gratuitamente dal server per il download. Il nome è ScanSnap Online Update.

Si consiglia di applicare gli ultimi aggiornamenti per aumentare la protezione, l'operatività e le funzioni.

Per informazioni sul software aggiornabile, fare riferimento a quanto indicato di seguito:

<http://www.fujitsu.com/global/support/computing/peripheral/scanners/software/online-setup-help.html>

ScanSnap Online Update verifica periodicamente il server per il download.

Quando una versione più aggiornata di ScanSnap è disponibile, si visualizza la finestra con la lista degli aggiornamenti.

Per installare l'aggiornamento, seguire le istruzioni visualizzate nella finestra.

Per dettagli consultare l'Aiuto di ScanSnap Online Update.

È inoltre possibile verificare manualmente da ScanSnap Manager se sia disponibile una nuova versione del programma e avviare l'aggiornamento.

- 1. Cliccare l'icona  di ScanSnap Manager nel Dock mentre si tiene premuto il tasto [ctrl] sulla tastiera e cliccare [Aiuto] → [Aggiornamento in linea] da "Menu di ScanSnap Manager" (pag. 36).**

⇒ ScanSnap Online Update verifica che una nuova versione di ScanSnap Manager sia disponibile. Seguire le istruzioni sullo schermo per l'aggiornamento.

Per dettagli consultare l'Aiuto di ScanSnap Online Update.

ATTENZIONE

- Per avviare l'aggiornamento in linea di ScanSnap Manager è necessario avere accesso a Internet.
- Accedere come utente con privilegi di amministratore.

SUGGERIMENTO

Per dettagli sugli aggiornamenti di ScanSnap Manager visitare la seguente pagina Web:

<http://scansnap.fujitsu.com/g-support/al/>

Disinstallazione dei software

Questo paragrafo descrive come disinstallare i seguenti software:

- "Disinstallazione di ScanSnap Manager" (pag. 97)
- "Disinstallazione di ScanSnap Organizer" (pag. 99)
- "Disinstallazione di CardMinder" (pag. 100)
- "Disinstallazione di ABBYY FineReader for ScanSnap" (pag. 101)
- "Disinstallazione di ScanSnap Online Update" (pag. 102)

Disinstallazione di ScanSnap Manager



Disinstallare ScanSnap Manager.

La procedura è la seguente:

- 1. Avviare il computer e accedere come utente con privilegi di amministratore.**
- 2. Dalla barra laterale nel Finder selezionare [Applicazioni] → [ScanSnap] → [Sub] e fare doppio clic su [ScanSnap Uninstaller].**
 - ⇒ Si visualizza la finestra [ScanSnap Uninstaller] (la schermata [Benvenuti in ScanSnap Uninstaller]).
- 3. Cliccare il tasto [Continua].**
 - ⇒ Si visualizza la schermata [Informazioni importanti].
- 4. Leggere [Leggimi] e cliccare il tasto [Disinstalla].**
 - ⇒ Si visualizza la finestra di autenticazione.
- 5. Inserire il nome utente e la password per un utente con privilegi di amministratore e cliccare il tasto [OK].**
 - ⇒ La disinstallazione ha inizio. Al termine della disinstallazione si visualizza la schermata [Disinstallazione riuscita].
- 6. Cliccare il tasto [Chiudi].**

SUGGERIMENTO

Qualora un utente diverso dall'utente che ha disinstallato ScanSnap Manager abbia impostato ScanSnap Manager come elemento di accesso, sono necessarie le operazioni seguenti:

1. Accedere come utente che ha impostato ScanSnap Manager come elemento di accesso.
2. Dal menu Apple () selezionare [Preferenze di Sistema].
 - ⇒ Si visualizza la finestra [Preferenze di Sistema].
3. Selezionare [Utenti e Gruppi].
 - ⇒ Si visualizza la finestra [Utenti e Gruppi].
4. Da [Utente attuale] selezionare l'utente attualmente registrato.
5. Selezionare la scheda [Elementi del login].
 - ⇒ Si visualizza una lista di elementi di accesso.
6. Dalla lista di elementi di accesso selezionare [ScanSnap Manager].
7. Cliccare il tasto [] sotto la lista di elementi di accesso.
 - ⇒ [ScanSnap Manager] è stato eliminato dalla lista di elementi di accesso.

8. Chiudere la finestra [Utenti e Gruppi].

Disinstallazione di ScanSnap Organizer

Disinstallare ScanSnap Organizer.

La procedura è la seguente:

- 1. Avviare il computer e accedere come utente con privilegi di amministratore.**
- 2. Chiudere ScanSnap Organizer se è attivo.**
- 3. Dalla barra laterale nel Finder selezionare [Applicazioni] → [ScanSnap Organizer] e trascinare [ScanSnap Organizer] nel Cestino.**
- 4. Svuotare il Cestino.**
⇒ La cartella di [ScanSnap Organizer] è stata eliminata.

Disinstallazione di CardMinder

Disinstallare CardMinder.

La procedura è la seguente:

- 1. Avviare il computer e accedere come utente con privilegi di amministratore.**
- 2. Chiudere CardMinder se è attivo.**
- 3. Dalla barra laterale nel Finder selezionare [Applicazioni] → [CardMinder] e trascinare [CardMinder] nel Cestino.**
- 4. Svuotare il Cestino.**
⇒ La cartella di [CardMinder] è stata eliminata.

SUGGERIMENTO

Per eliminare il database, trascinare il relativo file nel Cestino.

Per accedere al file del database memorizzato nella posizione predefinita, selezionare [Documenti] → [CardMinder] → [CardMinder DB.cxdb] dalla barra laterale nel Finder.

Disinstallazione di ABBYY FineReader for ScanSnap

Disinstallare ABBYY FineReader for ScanSnap.

La procedura è la seguente:

- 1. Avviare il computer e accedere come utente con privilegi di amministratore.**
- 2. Chiudere ABBYY FineReader for ScanSnap se è attivo.**
- 3. Dalla barra laterale nel Finder selezionare [Applicazioni] → [ABBYY FineReader for ScanSnap] e trascinare [ABBYY FineReader for ScanSnap] nel Cestino.**
- 4. Svuotare il Cestino.**
⇒ La cartella di [ABBYY FineReader for ScanSnap] è stata eliminata.

Disinstallazione di ScanSnap Online Update

Disinstallare ScanSnap Online Update.

SUGGERIMENTO

Prima di disinstallare ScanSnap Online Update, assicurarsi che non sia installato nessuno dei software seguenti:

- ScanSnap Manager
- ScanSnap Organizer
- CardMinder

La procedura è la seguente:

- 1. Avviare il computer e accedere come utente con privilegi di amministratore.**
- 2. Dalla barra laterale nel Finder selezionare [Applicazioni] → [ScanSnap Online Update] → [Sub] e fare doppio clic su [AOUUninstaller].**
 - ⇒ Si visualizza la finestra [Programma di disinstallazione di ScanSnap Online Update] ([Benvenuto al programma di disinstallazione di ScanSnap Online Update]).
- 3. Cliccare il tasto [Continua].**
 - ⇒ Si visualizza la schermata [Informazioni importanti].
- 4. Leggere [Leggimi] e cliccare il tasto [Disinstalla].**
 - ⇒ Si visualizza la finestra di autenticazione.
- 5. Inserire il nome utente e la password per un utente con privilegi di amministratore e cliccare il tasto [OK].**
 - ⇒ La disinstallazione ha inizio. Al termine della disinstallazione si visualizza la schermata [Disinstallazione riuscita].

Specifiche di ScanSnap

La tavola seguente riassume le specifiche di ScanSnap:

Elemento		Specifiche
Nome del prodotto		ScanSnap S1300i
Metodo di scansione		Alimentatore automatico di documenti (ADF), scansione fronte-retro simultanea
Modalità di scansione a colori		Semplice/fronte-retro, colore/grigio/bianco e nero/ automatico (rilevamento del colore automatico, grigio e bianco e nero)
Sistema ottico e sensore di immagine		Ottica di ingrandimento Selfoc/CIS colore × 2 (fronte × 1, retro × 1)
Fonte di luce		LED a 3 colori (rosso, verde e blu)
Velocità di scansione (A4 verticale)	Connessione con il cavo di alimentazione	Risoluzione automatica: 6 fogli al min. Normale: 12 fogli al min. Migliore: 9 fogli al min. Ottima: 6 fogli al min. Eccellente: 1 foglio al min.
	Collegamento del cavo bus USB	Risoluzione automatica: 2 fogli al min. Normale: 4 fogli al min. Migliore: 3 fogli al min. Ottima: 2 fogli al min. Eccellente: 1 foglio al min.
Area di scansione		Vedere " Documenti da scandire " (pag. 45).
Spessore del documento		
Numero di fogli caricabili		Fino a 10 fogli A4: 80 g/m ²
Interfaccia	USB	USB 2.0 e USB 1.1 (connettore: tipo Mini-B USB) (*1)
Corrente	Tensione	da 100 V a 240 V ±10% o 5 V (bus USB)
	Fase	Fase singola
	Frequenza	50/60 Hz
Consumo energetico	Connessione con il cavo di alimentazione	In attività: max. 9 W In modalità sospensione: max. 2,6 W
	Collegamento del cavo bus USB	In attività: max. 5 W In modalità sospensione: max. 2 W
Percentuale consentita di temperatura e umidità	Temperatura	In attività: da 5°C a 35°C In standby: da -20°C a 60°C Durante l'immagazzinamento e il trasporto: da -20°C a 60°C
	Umidità	In attività: da 20% a 80% In standby: da 8% a 95% Durante l'immagazzinamento e il trasporto: da 8% a 95%
Dimensioni esterne (Larghezza × Profondità × Altezza)		Min.: 284 mm × 99 mm × 77 mm (con lo scivolo della carta ADF (coperchio) chiuso) Max.: 284 mm × 231 mm × 240 mm (con lo scivolo della carta ADF (coperchio) chiuso e l'estensione estratta)
Peso		1,40 kg

Elemento		Specifiche
Specifiche ambientali		Compatibile con International Energy Star Program e con la direttiva RoHS
Software correlati	Driver dello scanner	ScanSnap Manager
	Gestione dei file	ScanSnap Organizer
	Gestione dei biglietti da visita	CardMinder
	Riconoscimento del testo	ABBYY FineReader for ScanSnap
	Gestione di aggiornamento e applicazioni	ScanSnap Online Update

*1: quando ScanSnap è collegato a una porta USB 3.0, la porta funziona come porta USB 2.0.

Informazioni sul centro di assistenza e sulla manutenzione

Centro di assistenza

- **ABBYY FineReader for ScanSnap**
Dalla barra laterale in Finder, selezionare [Applicazioni] → [ABBYY FineReader for ScanSnap] → [ABBYY FineReader for ScanSnap] → [Aiuto] → [ABBYY FineReader for ScanSnap Help] → [Supporto tecnico].
- **Evernote**
Visitare il seguente sito Web:
<http://www.evernote.com/about/contact/support/>
- **Google Drive**
Consultare il Centro di assistenza di Google Drive o i Forum di assistenza di Google.
Per aprirli, selezionare [Guida] in Google Drive.
- **Salesforce**
Contattare il proprio amministratore di sistema di Salesforce.
- **Dropbox**
Visitare il seguente sito Web:
<http://www.dropbox.com/contact>
- **ScanSnap**
Per informazioni relative a ScanSnap, visitare il sito di supporto di ScanSnap:
<http://scansnap.fujitsu.com/g-support/al/>
Se il problema non viene risolto consultando le pagine Web precedenti, visitare la seguente pagina Web per contattare un ufficio Fujitsu idoneo:
<http://imagescanner.fujitsu.com/warranty.html>

Fornitori di materiali usurabili e parti opzionali

<http://scansnap.fujitsu.com/>

Manutenzione

Contattare il rivenditore di scanner FUJITSU o un centro autorizzato di servizi scanner FUJITSU per apportare riparazioni su questo prodotto.

Per ulteriori dettagli fare riferimento al seguente sito portale:

<http://imagescanner.fujitsu.com/warranty.html>

ATTENZIONE

Per ragioni di sicurezza, non eseguire da soli riparazioni su questo scanner.