

***ScanSnap***  
***S1300i***

# **Guia de operações básicas**

## **(Mac OS)**

# Sumário

Sobre este manual .....	4
Informações de segurança .....	5
Documentos .....	6
Marcas registradas .....	8
Fabricante .....	9
Avisos utilizados neste manual .....	10
Instruções sobre os comandos .....	11
Exemplos de tela neste manual .....	12
Abreviações utilizadas neste manual .....	13
O que é possível fazer com o ScanSnap .....	14
Digitalizando um documento .....	15
Digitalizando um documento longo .....	19
Digitalização de documentos com diferentes larguras e comprimentos em um único lote.....	23
.....	23
Visão geral do ScanSnap .....	28
Partes e funções .....	29
Requisitos do sistema .....	31
Visão geral do software relacionado com o ScanSnap .....	32
Como instalar os aplicativos .....	33
Ícone do ScanSnap Manager .....	34
Menu ScanSnap Manager .....	35
Janela ScanSnap Setup .....	37
Ligando ou desligando o ScanSnap .....	38
Ligando o ScanSnap .....	39
Desligando o ScanSnap .....	41
Modo de hibernação .....	42
Desligamento automático .....	43
Documentos a digitalizar .....	44
O que é possível fazer com o software relacionado .....	46
O que é possível fazer com o ScanSnap Organizer .....	47
Operações básicas do ScanSnap Organizer .....	48
Gerenciando arquivos .....	49
Usando os arquivos .....	51
O que é possível fazer com o CardMinder .....	52
Operações básicas do CardMinder .....	54
Integrando os dados do cartão com outros aplicativos .....	57
Pesquisando dados do cartão com a Barra de pesquisa básica .....	58
Pesquisando dados do cartão com atalhos do teclado .....	59
Anexando um arquivo nos dados do cartão .....	60
Funções úteis .....	61
Gerenciando documentos de papel por pasta no computador .....	62
Guardando cartões de visitas no computador .....	65

<b>Soluções de problemas</b> .....	<b>67</b>
Se o aplicativo foi instalado anteriormente.....	68
Quando o ícone do ScanSnap Manager não for exibido.....	69
Exibindo o ícone do ScanSnap Manager.....	70
Quando o ScanSnap Manager não funcionar normalmente.....	71
Verificando a conexão entre o ScanSnap e o computador.....	72
Verificando se o ScanSnap Manager está funcionando normalmente.....	73
<b>Limpeza</b> .....	<b>74</b>
Materiais de limpeza.....	75
Limpeza externa do ScanSnap.....	76
Limpeza do interior do ScanSnap.....	77
<b>Peças de consumo</b> .....	<b>81</b>
Códigos e ciclos de troca das peças de consumo.....	82
Verificando o status das peças de consumo.....	83
Substituindo as peças de consumo.....	84
Substituindo a Base de alimentação.....	85
Substituindo o Conjunto do módulo de alimentação.....	88
<b>Apêndice</b> .....	<b>93</b>
Atualizando o software.....	94
Desinstalando o aplicativo.....	95
Desinstalar o ScanSnap Manager.....	96
Desinstalar o ScanSnap Organizer.....	98
Desinstalar o CardMinder.....	99
Desinstalar o ABBYY FineReader para ScanSnap.....	100
Desinstalar o ScanSnap Online Update.....	101
Especificações do ScanSnap.....	102
<b>Sobre a manutenção e o suporte ao cliente</b> .....	<b>104</b>

# Sobre este manual

- "Informações de segurança" (página 5)
- "Documentos" (página 6)
- "Marcas registradas" (página 8)
- "Fabricante" (página 9)
- "Avisos utilizados neste manual" (página 10)
- "Instruções sobre os comandos" (página 11)
- "Exemplos de tela neste manual" (página 12)
- "Abreviações utilizadas neste manual" (página 13)

## Informações de segurança

O manual "Precauções de segurança" em anexo contém informações importantes sobre o uso seguro e correto do ScanSnap. Certifique-se de ler este manual com cuidado antes de usar o ScanSnap.

# Documentos

Ao utilizar o ScanSnap, leia os seguintes manuais quando necessário.

## Antes de usar o ScanSnap

Manual	Descrição e localização
Precauções de segurança	<p>Este manual contém informações importantes sobre o uso seguro do ScanSnap. Certifique-se de ler este manual antes de usar o ScanSnap. Este manual está incluído no pacote.</p> <p>Além disso, quando o software já estiver instalado, este manual pode ser acessado da seguinte forma: a partir da barra lateral no Finder, selecione [Aplicativos] → [Documentos do ScanSnap], e depois clique duas vezes em [S1300i Precauções de segurança].</p>



## Quando instalar o ScanSnap

Manual	Descrição e localização
Instruções básicas do ScanSnap S1300i	<p>Este manual explica o procedimento da instalação desde a abertura do pacote até o teste das operações. O manual Instruções básicas está incluído no pacote.</p> <p>Além disso, quando o software já estiver instalado, este manual pode ser acessado da seguinte forma: a partir da barra lateral no Finder, selecione [Aplicativos] → [Documentos do ScanSnap], e depois clique duas vezes em [Introdução ao S1300i].</p>

## Quando utilizar o ScanSnap

Manual	Descrição e localização
Guia de operações básicas do ScanSnap S1300i (este manual)	Este manual explica as operações básicas e a limpeza do ScanSnap.
Guia de operações avançadas do ScanSnap	<p>Este manual descreve as operações incluindo os vários métodos e utilizações úteis do ScanSnap. Poderá consultar este manual através do seguinte website.</p> <p><a href="http://www.pfu.fujitsu.com/imaging/downloads/manual/advanced/mac/pt/common/index.html">http://www.pfu.fujitsu.com/imaging/downloads/manual/advanced/mac/pt/common/index.html</a></p>
Ajuda do ScanSnap Manager	<p>Esta Ajuda descreve as janelas, problemas operacionais e suas soluções, bem como as mensagens do ScanSnap Manager. Este arquivo pode ser acessado por um dos métodos abaixo:</p> <ul style="list-style-type: none"> <li>● Clique no ícone do ScanSnap  no Encaixe enquanto mantém a tecla [control] no teclado e, em seguida, selecione →[Ajuda] do "Menu ScanSnap Manager" (página 35).</li> <li>● Clique o botão Ajuda ( ? ) do ScanSnap Manager.</li> <li>● Selecione [Ajuda] na barra de menus → [Ajuda do ScanSnap Manager].</li> </ul>

## Quando salvar as imagens digitalizadas no dispositivo móvel

Manual	Descrição e localização
Guia de operações básicas do ScanSnap (Conexão móvel para iOS)	<p>Este manual descreve as operações a serem efetuadas no dispositivo móvel iOS, para salvar as imagens digitalizadas.</p> <p>Este manual pode ser acessado da seguinte forma:</p> <ol style="list-style-type: none"> <li>1. Inicie o ScanSnap Connect Application no dispositivo móvel.           <ul style="list-style-type: none"> <li>⇒ A tela [Lista de arquivos] será exibida.</li> </ul> </li> <li>2. Toque no botão .           <ul style="list-style-type: none"> <li>⇒ A tela [Informação] será exibida.</li> </ul> </li> <li>3. Toque no botão [Ajuda].</li> </ol>
Guia de operações básicas do ScanSnap (Conexão móvel para Android)	<p>Este manual descreve as operações a serem efetuadas no dispositivo móvel Android, para salvar as imagens digitalizadas.</p> <p>Este manual pode ser acessado da seguinte forma:</p> <ol style="list-style-type: none"> <li>1. Inicie o ScanSnap Connect Application no dispositivo móvel.           <ul style="list-style-type: none"> <li>⇒ A tela [Lista de arquivos] será exibida.</li> </ul> </li> <li>2. Toque sobre .           <ul style="list-style-type: none"> <li>⇒ O menu será exibido.</li> </ul> </li> <li>3. Toque sobre [Ajuda].</li> </ol>

## Quando atualizar o aplicativo

Manual	Descrição e localização
Ajuda do ScanSnap Online Update	<p>Esta Ajuda descreve as operações, janelas e mensagens do ScanSnap Online Update.</p> <p>Este arquivo de Ajuda pode ser acessado por um dos métodos abaixo:</p> <ul style="list-style-type: none"> <li>● Clique no botão Ajuda () do ScanSnap Online Update.</li> <li>● Selecione [Ajuda] na barra de menus → [Ajuda do ScanSnap Online Update].</li> </ul>

## Quando usar os aplicativos relacionados

Manual	Descrição e localização
Ajuda do ScanSnap Organizer	<p>Esta Ajuda descreve as operações, janelas e mensagens do ScanSnap Organizer.</p> <p>Esse arquivo de Ajuda pode ser acessado selecionando-se [Ajuda] na barra de menus → [Ajuda do ScanSnap Organizer].</p>
Ajuda do CardMinder	<p>Esta Ajuda descreve as operações, janelas e mensagens do CardMinder.</p> <p>Esse arquivo de Ajuda pode ser acessado selecionando-se [Ajuda] na barra de menus → [Ajuda do CardMinder].</p>

## Marcas registradas

Microsoft, Windows, Windows Vista, Excel, PowerPoint, Outlook, SharePoint, Windows Live, Internet Explorer e OneDrive são marcas registradas ou marcas comerciais da Microsoft Corporation nos Estados Unidos e/ou outros países.

Word é o produto da Microsoft Corporation nos Estados Unidos.

Apple, App Store, o logotipo Apple, Mac, Mac OS, OS X, iPad, iPhone, iPhoto, iPod touch e iTunes são marcas comerciais da Apple Inc.

Intel e Intel Core são marcas comerciais ou marcas registradas da Intel Corporation ou de suas subsidiárias nos Estados Unidos e em outros países.

ABBYY™ FineReader™ Engine © ABBYY. OCR by ABBYY

ABBYY e FineReader são marcas comerciais de ABBYY Software, Ltd. as quais poderão estar registradas em algumas jurisdições.

Evernote é a marca comercial ou marca registrada da Evernote Corporation.

Google, Android, Google Play e Google Drive são marcas registradas ou marcas comerciais da Google Inc. Use of these registered trademarks or trademarks is subject to Google Permissions. A utilização destas marcas registradas ou marcas comerciais está sujeita às Permissões do Google.

Salesforce, o logotipo Salesforce e Salesforce CRM são marcas comerciais ou marcas registradas da salesforce.com, inc. nos Estados Unidos e outros países.

Wi-Fi, Wi-Fi Protected Setup e o logotipo do Wi-Fi Protected Setup são marcas comerciais da Wi-Fi Alliance.

ScanSnap, o logotipo ScanSnap, ScanSnap Manager, ScanSnap Organizer, CardMinder e Rack2-Filer são marcas comerciais registradas ou marcas comerciais da PFU LIMITED no Japão.

Outros nomes de companhias e produtos são marcas comerciais ou marcas registradas de seus respectivos proprietários.



# Fabricante



PFU LIMITED

YOKOHAMA i-MARK PLACE, 4-4-5 Minatomirai, Nishi-ku, Yokohama, Kanagawa, 220-8567, Japan

© PFU LIMITED 2014-2015

## Avisos utilizados neste manual

Os seguintes avisos descritos neste manual são utilizados, para evitar que o usuário e qualquer pessoa próxima a ele sofram qualquer tipo de acidente ou danifique o equipamento. As indicações de alerta consistem no nível e nas declarações de advertência. Seguem abaixo, os avisos indicando os níveis de alerta e seus significados:

Indicação	Descrição
 <b>PERIGO</b>	Este aviso alerta que, caso o aparelho seja manuseado sem a cautela necessária, podem ocorrer acidentes graves ou fatais.
 <b>CUIDADO</b>	Este aviso alerta os usuários que, caso o aparelho seja manuseado sem a cautela necessária, danos ao aparelho ou graves acidentes podem ser causados.

## Instruções sobre os comandos

Os botões ou menus que devem ser selecionados consecutivamente no aplicativo são interligados com uma seta para a direita "→".

Exemplo: Da barra lateral no Localizador, selecione [Aplicativos] → [ScanSnap].

## Exemplos de tela neste manual

Neste manual são usados os exemplos de tela do Sistema Operacional X v10.9.

No entanto, algumas capturas de tela pertencem ao OS X v10.10.3 ou mais recente.

As telas e operações podem diferir dependendo do sistema operacional.

Os exemplos de tela neste manual estão sujeitos a mudanças sem notificação conforme o desenvolvimento do produto.

Se a janela real for diferente dos exemplos de tela neste manual, opere seguindo a tela real exibida.

## Abreviações utilizadas neste manual

As seguintes abreviações são utilizadas neste manual.

Abreviação	Designação
Mac OS	OS X v10.10, OS X v10.9, OS X v10.8, Mac OS X v10.7, ou Mac OS X v10.6
Word	Microsoft® Word para Mac 2011
Excel	Microsoft® Excel® para Mac 2011
PowerPoint	Microsoft® PowerPoint® para Mac 2011
ABBYY FineReader for ScanSnap	ABBYY FineReader for ScanSnap™ Todas as descrições deste manual assumem o uso do ABBYY FineReader for ScanSnap que acompanha o ScanSnap. A não ser que seja especificado, o termo ABBYY FineReader for ScanSnap se refere ao aplicativo que acompanha o ScanSnap. Observe que o ABBYY FineReader for ScanSnap está sujeito a atualizações sem aviso prévio. Se as descrições neste manual diferirem das atuais telas exibidas, consulte o Guia do usuário do ABBYY FineReader for ScanSnap.
Google Drive	Google Drive™
Android	Android®
ScanSnap	Scanner de imagem em cores ScanSnap S1300i

# O que é possível fazer com o ScanSnap

## Digitalizando vários documentos

É possível carregar no ScanSnap uma pilha de documentos com uma espessura de 1 mm (0,04 pol.) ou menos (tamanho A4 ou menor: até 10 folhas com um peso de papel de 80 g/m<sup>2</sup>) para digitalizar.

Para maiores detalhes, consulte a seção "Digitalizando um documento" (página 15).

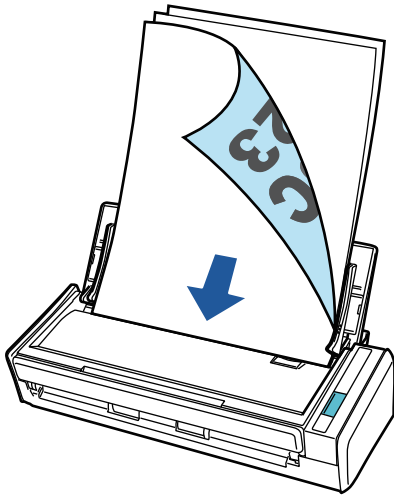

## Usando o drive alimentado através de USB que não requer qualquer fonte de energia

É possível utilizar o ScanSnap em um ambiente no qual não existe uma fonte de energia disponível, tal como no exterior ou em uma viagem de negócios, conectando o ScanSnap a uma porta USB de um computador.

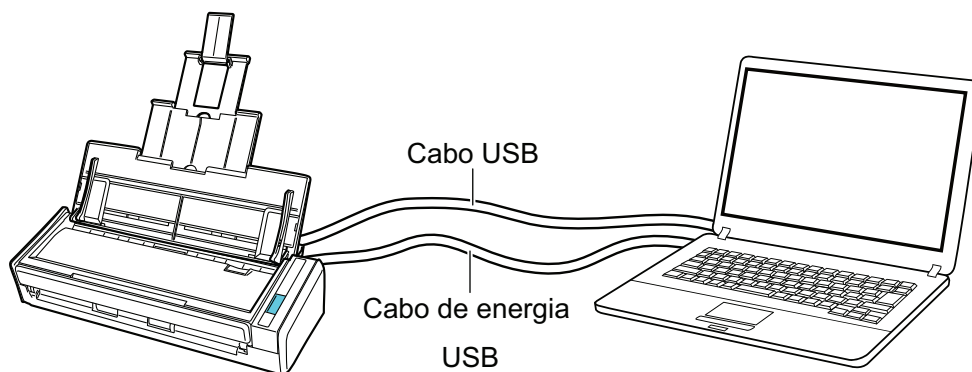

# Digitalizando um documento

Poderá digitalizar documentos como folhetos de reuniões ou cartões de visita.

Para maiores detalhes sobre os documentos que podem ser digitalizados, consulte a seção "Documentos a digitalizar" (página 44).

## 1. Ao carregar vários documentos, verifique o número de folhas.

Número máximo de folhas que podem ser carregadas no ScanSnap:

Para tamanhos A4 ou menores: Até 10 folhas podem ser carregadas (com peso de papel de 80 g/m<sup>2</sup> [20 lb] e espessura da pilha de documentos inferior a 1 mm [0,04 pol.]).

### ATENÇÃO

Ao digitalizar mais folhas do que podem ser carregadas, os seguintes problemas podem ocorrer:

- O arquivo não é criado corretamente devido ao tamanho excedido.
- Obstruções de papel ocorrem durante a digitalização.

## 2. Folheie os documentos.

1. Segurando as laterais, folheie os documentos algumas vezes.

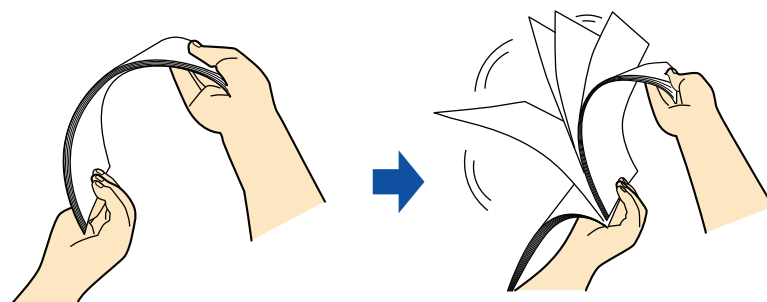

2. Gire o maço a 90 graus e folheie os documentos novamente.

## 3. Alinhe as margens dos documentos e arrume de forma que a margem superior do maço fique na diagonal.

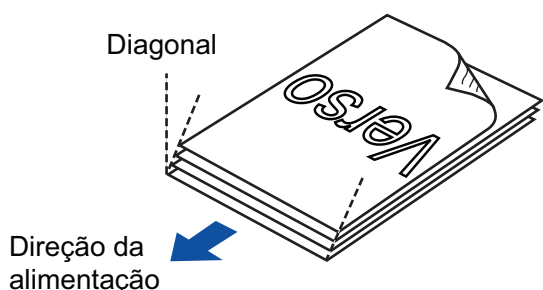

### ATENÇÃO

Se a digitalização for executada sem alinhar as margens, os documentos podem ser danificados ou podem causar obstruções de papel.

## 4. Abra a Bandeja de entrada do AAD (Tampa) do ScanSnap.

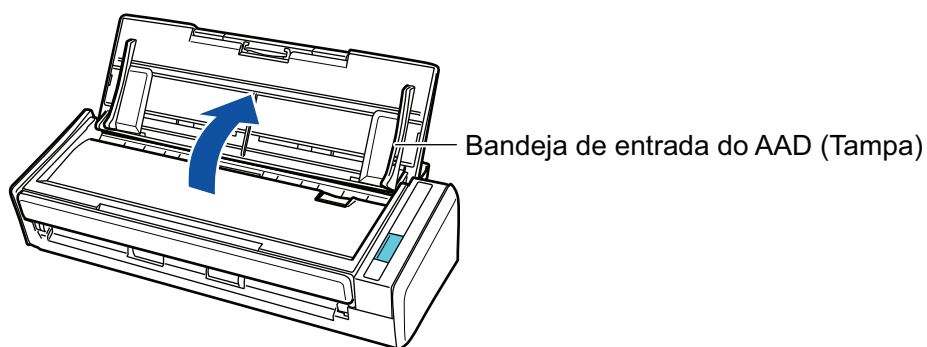

⇒ O botão [Scan] pisca na cor azul. O botão volta a ficar aceso normalmente quando é habilitada a digitalização de documentos.

Além disso, o ícone do ScanSnap Manager no Encaixe altera de  para .

**5.** Estique a extensão.

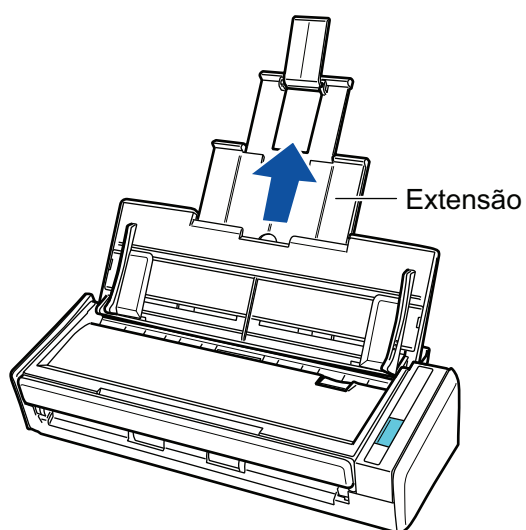

**6. Carregue os documentos na Bandeja de entrada do AAD (Tampa).**

Carregue os documentos com a face virada para a Bandeja de entrada, e a parte superior voltada para baixo. Ajuste o número de documentos de modo a que este não ultrapasse as marcas de referência e possam ser mantidos dentro das guias laterais quando são carregados.

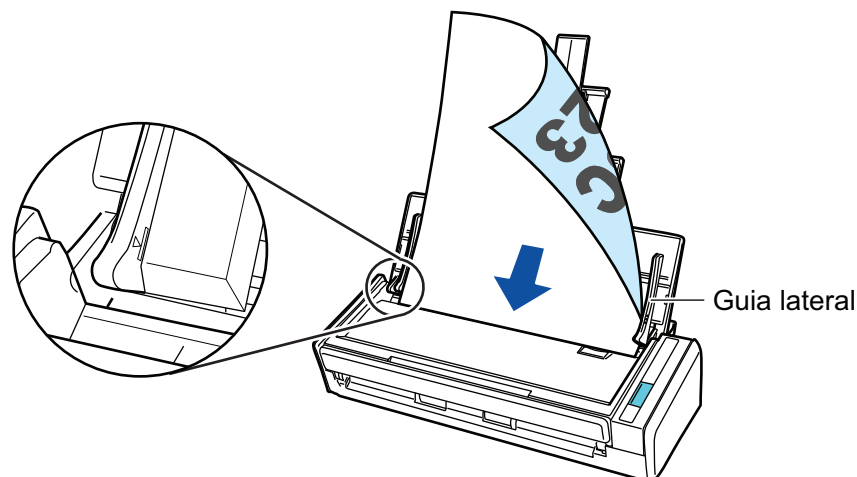



## 7. Ajuste as Guias laterais de acordo com a largura dos documentos.

Segure cada lado da Guia no meio para ajustá-las. Caso contrário, os documentos podem ser digitalizados com falhas de alinhamento.

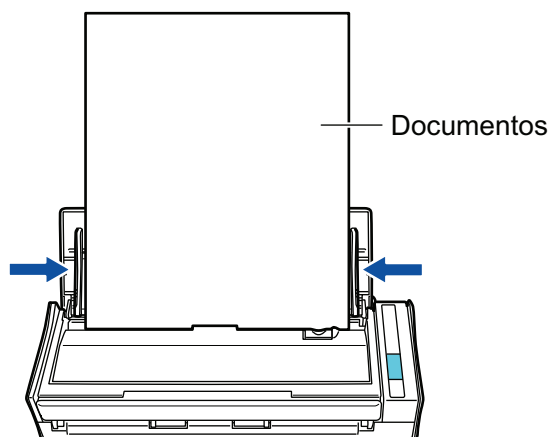

## 8. Pressione o botão [Scan] no ScanSnap para iniciar a digitalização.

### ATENÇÃO

Não efetue as seguintes operações durante a digitalização. Isto irá suspender a digitalização.

- Conectar ou desconectar o ScanSnap e outros aparelhos USB.
- Feche a bandeja (tampa) de papel do AAD.
- Alterar usuários.
- Permitir que o computador entre no modo de hibernação.

⇒ O botão [Scan] do ScanSnap piscará em azul durante a digitalização dos documentos. A janela [ScanSnap Manager - Digitalizando e salvando arquivo] será exibida.

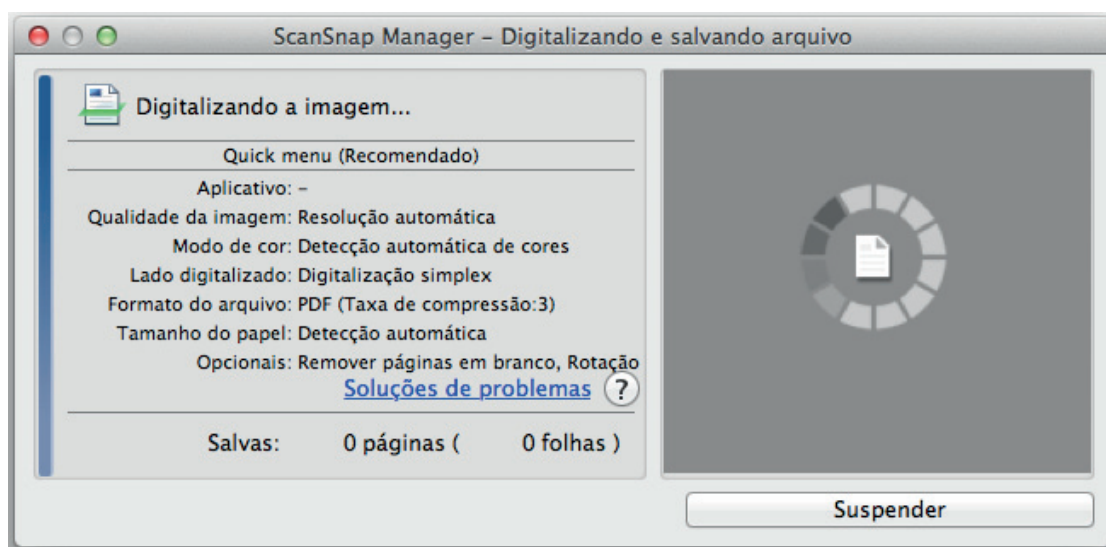

⇒ A Quick Menu será exibido após a digitalização ser concluída.

## 9. No Quick menu, clique o ícone do aplicativo para interagir com o ScanSnap Manager.



⇒ O aplicativo selecionado será aberto. Para maiores detalhes, consulte o Guia de operações avançadas.

### ATENÇÃO

- A digitalização não pode ser efetuada quando o Quick menu estiver sendo exibido. Selecione um ícone pelo Quick menu e finalize o processo, ou feche o Quick menu antes de efetuar a próxima digitalização.
- Não mova, exclua ou renomeie a imagem digitalizada usando outros aplicativos enquanto o Quick menu estiver sendo exibido.

### DICAS

- Clicando o  exibe a descrição do aplicativo. Colocando o cursor do mouse sobre o ícone do outro aplicativo, exibe a descrição do aplicativo.
- Digitalizando enquanto um aplicativo que pode ser integrado automaticamente estiver ativo iniciará a integração entre o ScanSnap Manager e o aplicativo.  
Para maiores detalhes, consulte o Guia de operações avançadas.

# Digitalizando um documento longo

Podem ser digitalizados documentos com até 863 mm (34 pol.) de comprimento.

Para maiores detalhes sobre os documentos que podem ser digitalizados, consulte a seção "Documentos a digitalizar" (página 44).

## DICAS

Para maiores detalhes sobre como carregar documentos com menos de 360 mm (14,17 pol.) de comprimento, consulte "Digitalizando um documento" (página 15)

### 1. Abra a Bandeja de entrada do AAD (Tampa) do ScanSnap.

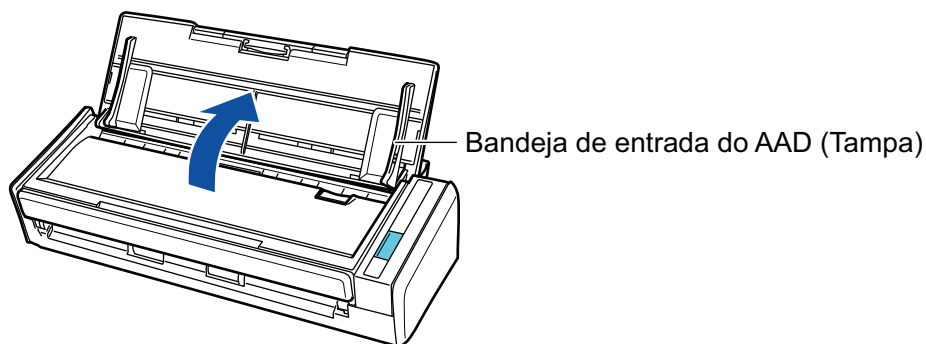

⇒ O botão [Scan] pisca na cor azul. O botão volta a ficar aceso normalmente quando é habilitada a digitalização de documentos.

Além disso, o ícone do ScanSnap Manager no Encaixe altera de  para .

### 2. Estique a extensão.

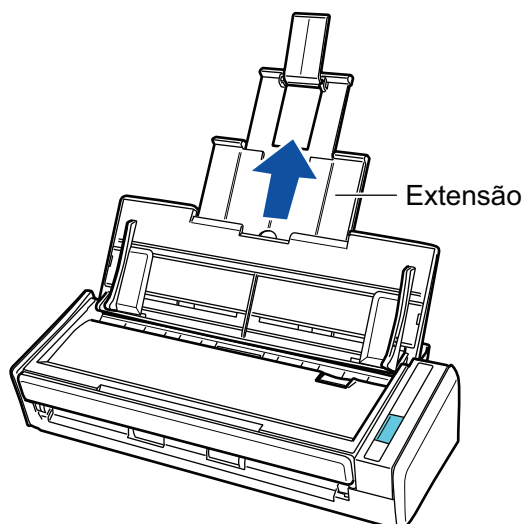

### 3. Carregue apenas 1 documento na Bandeja de entrada do AAD (Tampa).

Segure o documento com a mão de maneira a que esta não caia da Bandeja de entrada do AAD (Tampa).

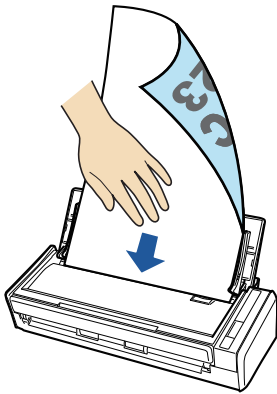

**4. Pressione o botão [Scan] do ScanSnap (durante mais de 3 segundos) até que o botão comece a piscar em azul para iniciar a digitalização.**

**ATENÇÃO**

- Assegure espaço suficiente para os documentos que são ejetados do ScanSnap e recolha os documentos com as mãos para evitar que estes caiam da unidade onde o ScanSnap está instalado.

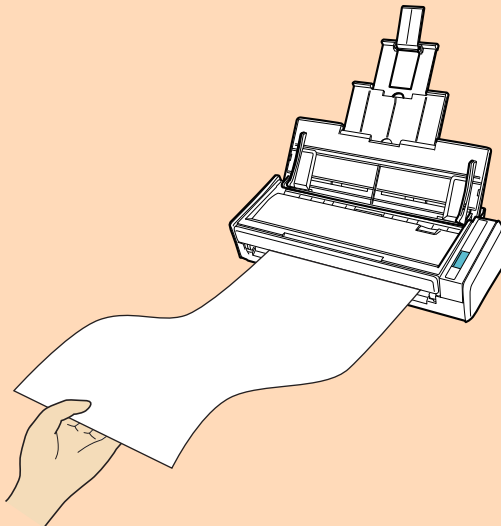

- Não efetue as seguintes operações durante a digitalização. Isto irá suspender a digitalização.
  - Conectar ou desconectar o ScanSnap e outros aparelhos USB.
  - Feche a bandeja (tampa) de papel do AAD.
  - Alterar usuários.
  - Permitir que o computador entre no modo de hibernação.

**DICAS**

Quando digitalizar a primeira página como um documento longo, os documentos seguintes serão também digitalizados como documentos longos.

- ⇒ O botão [Scan] do ScanSnap piscará em azul durante a digitalização dos documentos. A janela [ScanSnap Manager - Digitalizando e salvando arquivo] será exibida.

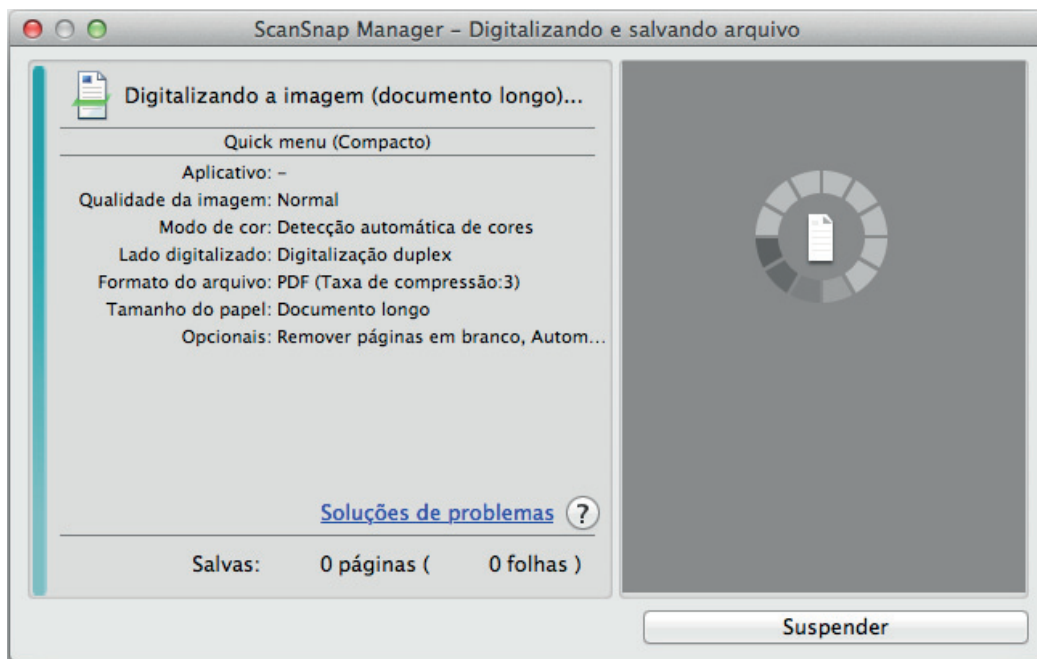

⇒ A Quick Menu será exibido após a digitalização ser concluída.

## 5. No Quick menu, clique o ícone do aplicativo para interagir com o ScanSnap Manager.



Ao selecionar , poderá gerenciar as imagens digitalizadas por pasta com o ScanSnap Organizer.

Para maiores detalhes, consulte a seção "[Gerenciando documentos de papel por pasta no computador](#)" (página 62).



⇒ O aplicativo selecionado será aberto. Para maiores detalhes, consulte o Guia de operações avançadas.

### ATENÇÃO

- A digitalização não pode ser efetuada quando o Quick menu estiver sendo exibido. Selecione um ícone pelo Quick menu e finalize o processo, ou feche o Quick menu antes de efetuar a próxima digitalização.
- Não mova, exclua ou renomeie a imagem digitalizada usando outros aplicativos enquanto o Quick menu estiver sendo exibido.

### DICAS

- Clicando o  exibe a descrição do aplicativo. Colocando o cursor do mouse sobre o ícone do outro aplicativo, exibe a descrição do aplicativo.
- Digitalizando enquanto um aplicativo que pode ser integrado automaticamente estiver ativo iniciará a integração entre o ScanSnap Manager e o aplicativo.  
Para maiores detalhes, consulte o Guia de operações avançadas.

# Digitalização de documentos com diferentes larguras e comprimentos em um único lote



Poderá digitalizar documentos com diferentes larguras e comprimentos em um único lote.

Para maiores detalhes sobre os documentos que podem ser digitalizados, consulte a seção "Documentos a digitalizar" (página 44).

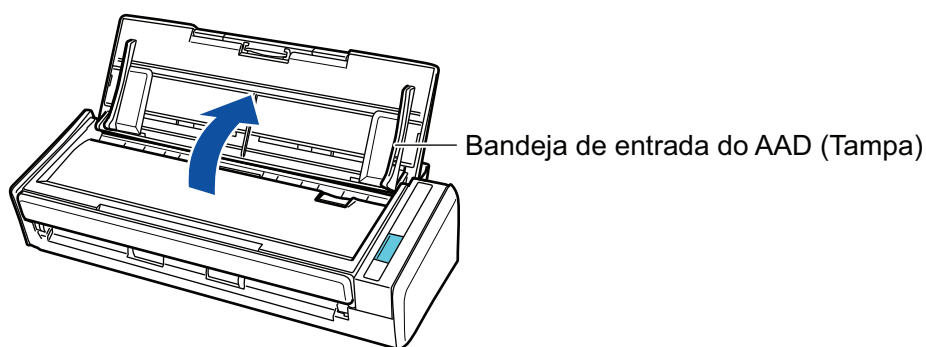
## 1. Abra a Bandeja de entrada do AAD (Tampa) do ScanSnap.



⇒ O botão [Scan] pisca na cor azul. O botão volta a ficar aceso normalmente quando é habilitada a digitalização de documentos.

Além disso, o ícone do ScanSnap Manager no Encaixe altera de  para .

## 2. Estique a extensão.

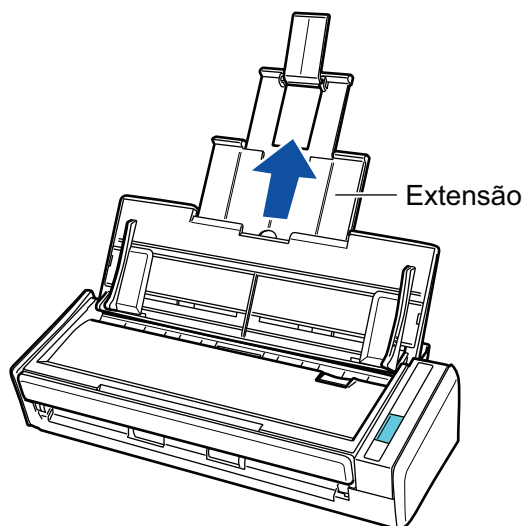

## 3. Clique no ícone do ScanSnap Manager no Encaixe enquanto clica e segura a tecla [control] no teclado e, em seguida, selecione [Configurações] no "Menu ScanSnap Manager" (página 35).

⇒ A janela de configurações do ScanSnap será exibida.

## 4. Na guia [Papel], selecione [Detecção automática] em [Tamanho do papel].

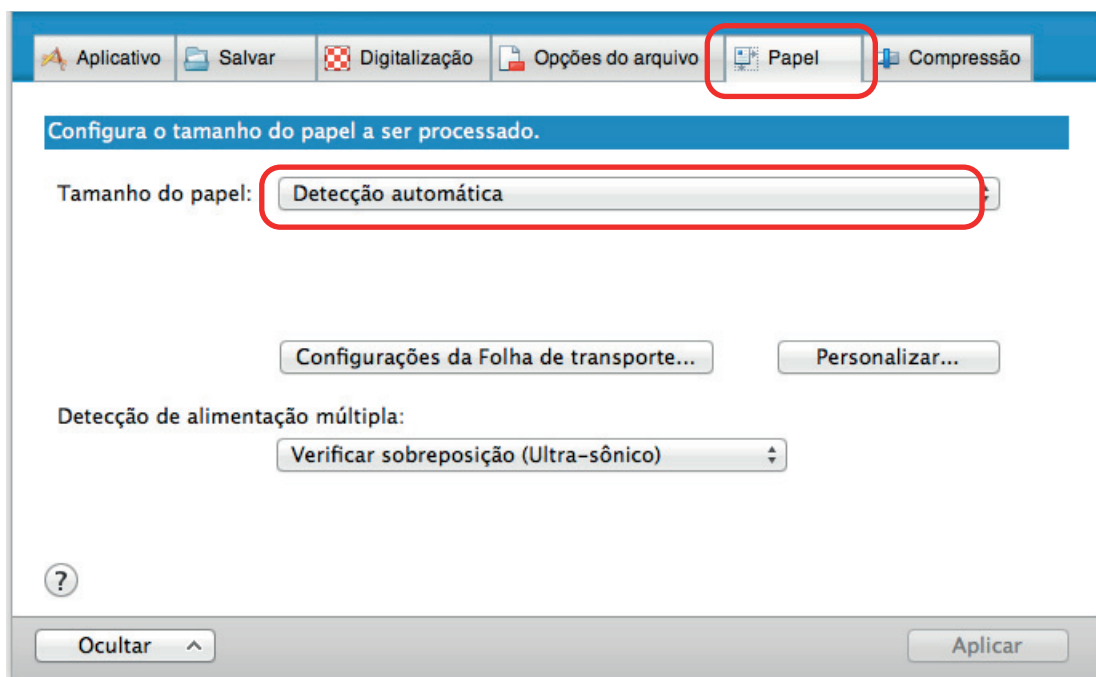

**5. Selecione [Nenhum] em [Detecção de alimentação múltipla].**

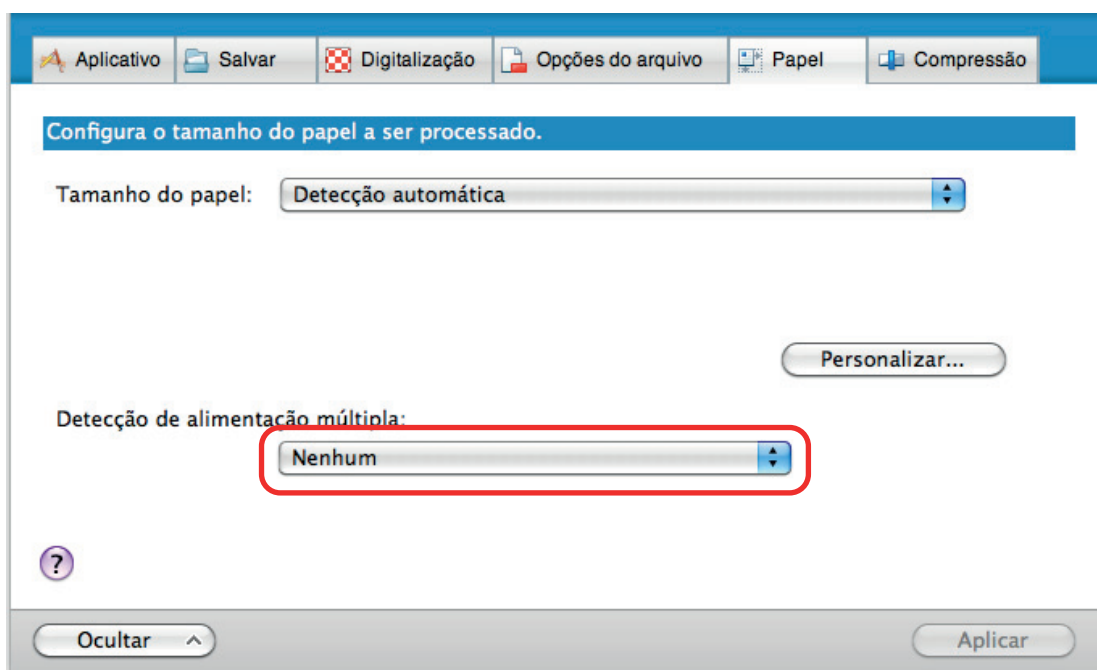

**6. Clique no botão [Aplicar] na janela de instalação do ScanSnap.**

**7. Clique no botão [X] no canto superior esquerdo da janela para fechar a janela de configurações do ScanSnap.**

**8. Carregue os documentos no ScanSnap.**

1. Alinhe as bordas dos documentos.



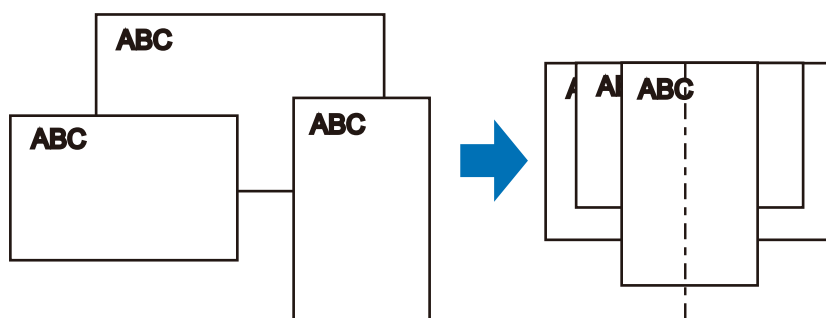

2. Carregue os documentos no centro da Bandeja de entrada do AAD (Tampa).

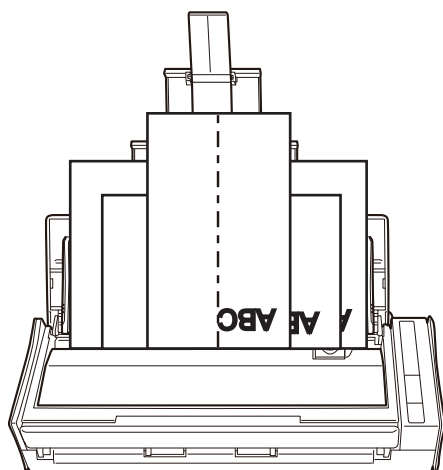

### ATENÇÃO

- Carregue todos os documentos uns sobre os outros acima do módulo de alimentação (centro). Os documentos que não forem carregados acima do módulo de alimentação não poderão ser alimentados.

Largura da montagem do módulo de alimentação

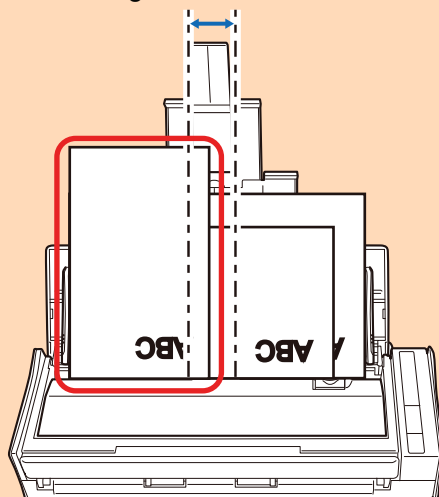

Incorreto

- Ajuste as guias laterais de acordo com o documento mais largo. Se as guias laterais não forem ajustadas corretamente, poderá ocorrer obstrução de papel.
- Carregue os documentos pequenos de maneira a que estes possam ser digitalizados a direito.

Se os documentos estiverem desalinhados durante a digitalização, poderão ocorrer os seguintes problemas:

- Parte do documento não aparece na imagem digitalizada
- Poderão aparecer linhas tortas na imagem digitalizada
- Os documentos são digitalizados em um tamanho de papel errado

Se os documentos não forem digitalizados alinhadamente, é recomendado selecionar a caixa de seleção [Continuar digitalizando após a última página] na guia [Digitalização] da "Janela ScanSnap Setup" (página 37), separar os documentos por largura e digitalizá-los em lotes diferentes.

## 9. Pressione o botão [Scan] no ScanSnap para iniciar a digitalização.

### ATENÇÃO

Não efetue as seguintes operações durante a digitalização. Isto irá suspender a digitalização.

- Conectar ou desconectar o ScanSnap e outros aparelhos USB.
- Feche a bandeja (tampa) de papel do AAD.
- Alterar usuários.
- Permitir que o computador entre no modo de hibernação.

⇒ O botão [Scan] do ScanSnap piscará em azul durante a digitalização dos documentos. A janela [ScanSnap Manager - Digitalizando e salvando arquivo] será exibida.

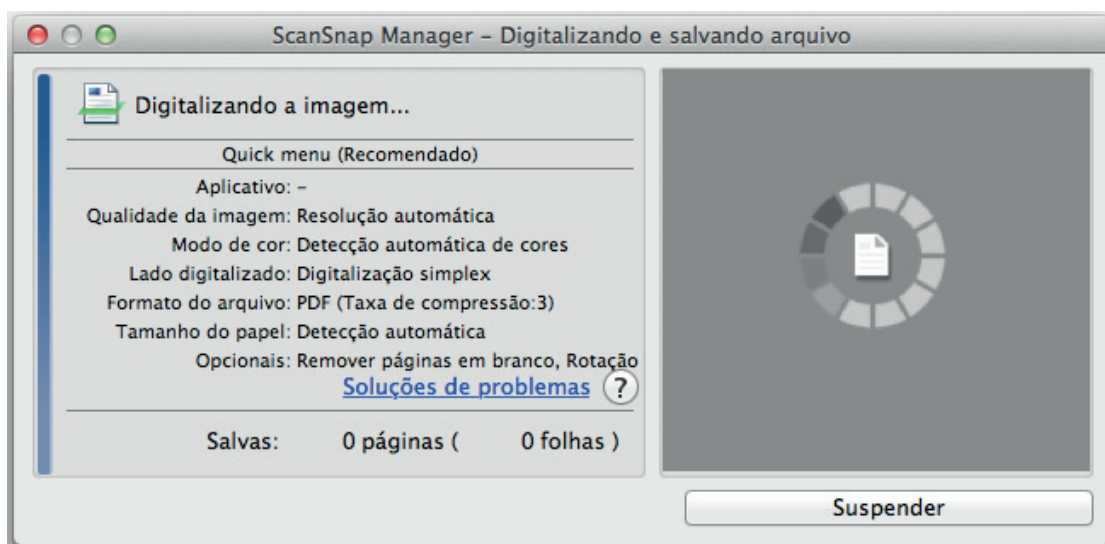

⇒ A Quick Menu será exibido após a digitalização ser concluída.

## 10. No Quick menu, clique o ícone do aplicativo para interagir com o ScanSnap Manager.



Ao selecionar , poderá gerenciar as imagens digitalizadas por pasta com o ScanSnap Organizer.

Para maiores detalhes, consulte a seção "Gerenciando documentos de papel por pasta no computador" (página 62).



⇒ O aplicativo selecionado será aberto. Para maiores detalhes, consulte o Guia de operações avançadas.

### ATENÇÃO

- A digitalização não pode ser efetuada quando o Quick menu estiver sendo exibido. Selecione um ícone pelo Quick menu e finalize o processo, ou feche o Quick menu antes de efetuar a próxima digitalização.
- Não mova, exclua ou renomeie a imagem digitalizada usando outros aplicativos enquanto o Quick menu estiver sendo exibido.

### DICAS

- Clicando o  exibe a descrição do aplicativo. Colocando o cursor do mouse sobre o ícone do outro aplicativo, exibe a descrição do aplicativo.
- Digitalizando enquanto um aplicativo que pode ser integrado automaticamente estiver ativo iniciará a integração entre o ScanSnap Manager e o aplicativo.  
Para maiores detalhes, consulte o Guia de operações avançadas.

# Visão geral do ScanSnap

Esta seção descreve a visão geral que o usuário precisa saber antes de usar o ScanSnap.

- ["Partes e funções" \(página 29\)](#)
- ["Requisitos do sistema" \(página 31\)](#)
- ["Visão geral do software relacionado com o ScanSnap" \(página 32\)](#)
- ["Como instalar os aplicativos" \(página 33\)](#)
- ["Ícone do ScanSnap Manager" \(página 34\)](#)
- ["Menu ScanSnap Manager" \(página 35\)](#)
- ["Janela ScanSnap Setup" \(página 37\)](#)
- ["Ligando ou desligando o ScanSnap" \(página 38\)](#)
- ["Documentos a digitalizar" \(página 44\)](#)

## Partes e funções

Esta seção descreve os nomes e as funções das partes do ScanSnap.

### Parte frontal

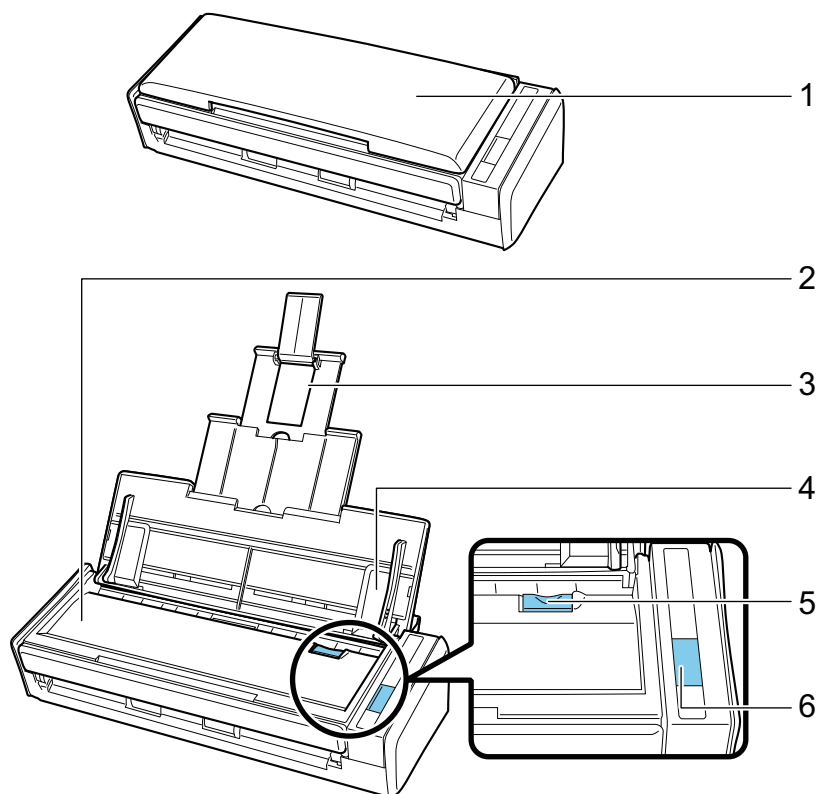

No.	Nome	Descrição
1	Bandeja de entrada do AAD (Tampa) (*1)	Abra-a para utilizar o ScanSnap. A abertura liga o ScanSnap. Em seguida, é possível carregar nela um documento.
2	Parte superior do AAD	Abra-a para remover documentos atolados, substituir o Conjunto de rolos ou limpar o interior do ScanSnap.
3	Extensão	Puxe-a quando digitalizar documentos longos.
4	Guia lateral	Ajuste-a à largura dos documentos para evitar que estes fiquem desalinhados.
5	Alavanca de abertura do AAD	Puxe esta alavanca para abrir a parte superior do AAD.
6	Botão [Scan] (*1)	A digitalização será iniciada. O status do ScanSnap será indicado nas seguintes formas: Azul (aceso): Preparado Azul (piscando): Digitalizando Laranja (piscando): Erro

\*1: Quando o ScanSnap foi desligado automaticamente devido à função de desligamento automático, pressione o botão [Scan] (este comando não ativa a digitalização) ou feche a bandeja de entrada do AAD (tampa), voltando a abri-la para ligar novamente o ScanSnap.

Para maiores detalhes, consulte a seção "[Desligamento automático](#)" (página 43).

## Parte posterior

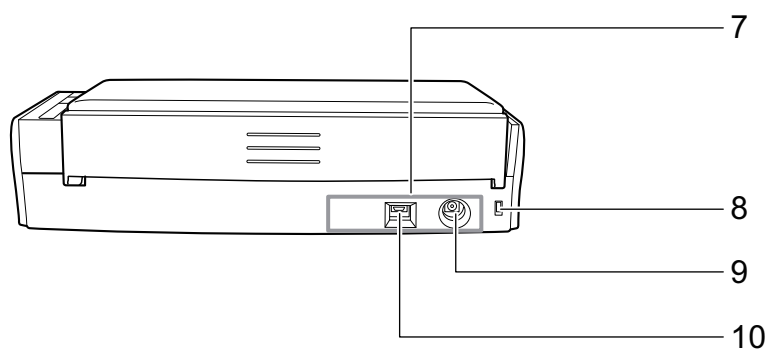

No.	Nome	Descrição
7	Adesivo	Remova este adesivo após a instalação do aplicativo.
8	Orifício da trava de segurança	Usado para a conexão de cabos anti-furto (vendido à parte).
9	Porta de alimentação de energia	Usado para conectar o cabo de energia.
10	Conector USB	Usado para conectar o cabo USB.

## Requisitos do sistema

O ScanSnap possui os seguintes requisitos do sistema.

Para obter as últimas informações sobre os requisitos, visite o Site de suporte do ScanSnap:

<http://scansnap.fujitsu.com/g-support/pt/>

<b>Sistema operacional (*1)</b>	OS X v10.10 OS X v10.9 (recomendado: 10.9.5 ou posterior) OS X v10.8 (recomendado: 10.8.5 ou posterior) Mac OS X v10.7 (recomendado: 10.7.5 ou posterior) Mac OS X v10.6 (recomendado: 10.6.8) (*2)
<b>CPU</b>	Intel® Core™ i5 2,5 GHz ou superior
<b>Memória</b>	4 GB ou superior
<b>Resolução do display</b>	1024 × 768 pixels ou superior
<b>Espaço no disco</b>	Para instalar os aplicativos fornecidos com o ScanSnap, os seguintes espaços no disco são necessários:(*3) <ul style="list-style-type: none"> <li>● ScanSnap Manager: 640 MB</li> <li>● ScanSnap Organizer: 100 MB</li> <li>● CardMinder: 600 MB</li> <li>● ABBYY FineReader for ScanSnap: 590 MB</li> <li>● ScanSnap Online Update: 10 MB</li> <li>● Guia de operações básicas do ScanSnap S1300i: 100 MB</li> </ul>
<b>Porta USB</b>	USB 3.0 (*4)/USB 2.0/USB 1.1

\*1: Atualizando o sistema operacional do Mac para a última versão recomendada.

\*2: O ScanSnap Organizer não é compatível.

\*3: Para salvar as imagens digitalizadas, maior espaço livre é necessário.

Para maiores detalhes sobre o tamanho estimado da imagem, consulte a Ajuda do ScanSnap Manager.

\*4: Quando o ScanSnap for conectado a uma porta USB 3.0, esta funcionará como porta USB 2.0.

### ATENÇÃO

- Se os requisitos do sistema acima não estiverem satisfeitos, o ScanSnap pode não funcionar.
- Se uma porta USB no teclado ou monitor estiver em uso, o ScanSnap pode não funcionar.
- Quando usar um hub de USB disponível comercialmente, use um tipo que é alimentado pela fonte de energia elétrica (com adaptador).
- A velocidade da digitalização diminui nos seguintes casos:
  - O CPU ou a memória não estiverem de acordo com os requisitos do sistema.
  - A versão da porta USB / hub USB é USB 1.1.
- Para digitalizar um documento, o disco deve ter um espaço 3 vezes maior que o tamanho do arquivo a ser salvo.

# Visão geral do software relacionado com o ScanSnap

Esta seção descreve informações sobre os aplicativos fornecidos e suas respectivas funções. É possível executar a edição, gerenciamento e organização das imagens digitalizadas usando os seguintes aplicativos:

## ScanSnap Manager

Este driver de scanner é necessário para digitalizar documentos com o ScanSnap. A imagem digitalizada pode ser salva como arquivo PDF ou JPEG no computador.

O ScanSnap Connect Application deve estar instalado no dispositivo móvel para poder salvar arquivos PDF ou JPEG.

Efetue o download do ScanSnap Connect Application ao dispositivo móvel pelo mercado de aplicativos.

## ScanSnap Organizer

Este aplicativo é utilizado para visualizar as digitalizações (arquivos PDF ou JPEG) em uma lista, criando pastas e organizando arquivos como desejado.

## CardMinder

Este aplicativo é capaz de digitalizar com eficácia um grande número de cartões de visita.

O reconhecimento de texto dos cartões possibilita a criação de banco de dados, facilitando o gerenciamento e pesquisa. O conteúdo do banco de dados pode ser impresso e integrado a vários aplicativos. Dados como os Contatos ("Agenda" no Mac OS X v10.7) também podem ser compartilhados com o PIM (Gerenciador de informações pessoais).

## ABBYY FineReader for ScanSnap

Este aplicativo efetua o reconhecimento de texto da imagem digitalizada pela função OCR (Optical Character Recognition), para converter os dados para arquivos do Word, Excel ou PowerPoint, onde podem ser editados.

## ScanSnap Online Update

Este aplicativo verifica se existem atualizações mais recentes ou programas de software disponíveis no servidor de download. Quando as atualizações mais recentes ou os programas de software estiverem disponíveis, você poderá aplicar automaticamente as atualizações ou efetuar o download e instalar manualmente os programas.

## Evernote para Mac

Os arquivos podem ser salvos no Evernote com praticidade usando o ScanSnap.

## Dropbox para Mac

Os arquivos podem ser salvos na pasta Dropbox com praticidade usando o ScanSnap.



## Como instalar os aplicativos

Inserindo o Setup DVD-ROM no drive de DVD do computador, a janela [ScanSnap] será exibida.

### ATENÇÃO

- Não conecte o ScanSnap no computador antes de instalar o software. Isto poderá fazer com que o ScanSnap não seja reconhecido pelo computador. Nesse caso, instale o software e reconecte o ScanSnap no computador.
- Se não houver um drive de DVD-ROM disponível, é possível efetuar o download e instalar os programas a partir da seguinte página web.

<http://scansnap.fujitsu.com/g-support/pt/>

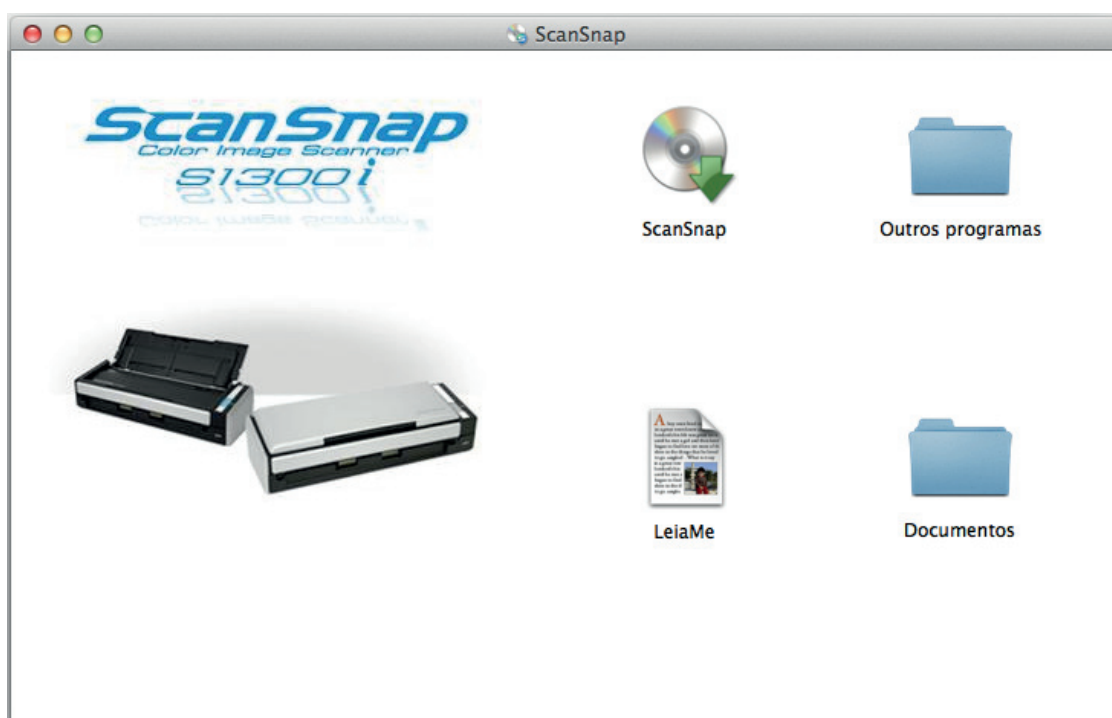

Seguem abaixo as funções de cada botão da janela [ScanSnap].

Ícone	Função
ScanSnap	Começa a instalar o software.
Outros programas	Exibe a janela [Outros programas]. A partir desta janela, poderá acessar as páginas de download dos programas de software.
LeiaMe	Exibe o arquivo [LeiaMe].
Documentos	A janela [Documentos] será exibida. Você pode consultar as Precauções de Segurança, o Guia de Operações Básicas (este manual) e o Guia de Operações Avançadas.

## Ícone do ScanSnap Manager

Quando o ScanSnap Manager estiver aberto, o ícone do ScanSnap Manager é exibido no Encaixe.

O ícone também indica se o ScanSnap Manager está ou não comunicando corretamente com o ScanSnap. A aparência do ícone é alterada de acordo com o status de comunicação.

Neste manual, parte-se do princípio que o ScanSnap é alimentado através de um cabo elétrico.

Status da comunicação	Ícone do ScanSnap Manager
Em comunicação	<p>Quando o ScanSnap é conectado através de um cabo elétrico</p>  <p>Quando o ScanSnap é alimentado através de um cabo de energia USB</p> 
Fora de comunicação	

### DICAS

Ligue o ScanSnap para iniciar a comunicação entre o ScanSnap Manager e o ScanSnap. Para maiores detalhes sobre como ligar o ScanSnap, consulte a seção "[Ligando o ScanSnap](#)" (página 39).

O menu da digitalização de documentos e as configurações do ScanSnap Manager pode ser exibido através do ícone do ScanSnap Manager.

- Clique enquanto segura a tecla [control] no teclado  
Exibe a "[Menu ScanSnap Manager](#)" (página 35).
- Clicando  
Exibe o menu Perfil.  
Para maiores detalhes, consulte o Guia de operações avançadas.

# Menu ScanSnap Manager

Este menu é exibido quando você clica no ícone ScanSnap Manager  enquanto pressiona a tecla [control] do teclado.

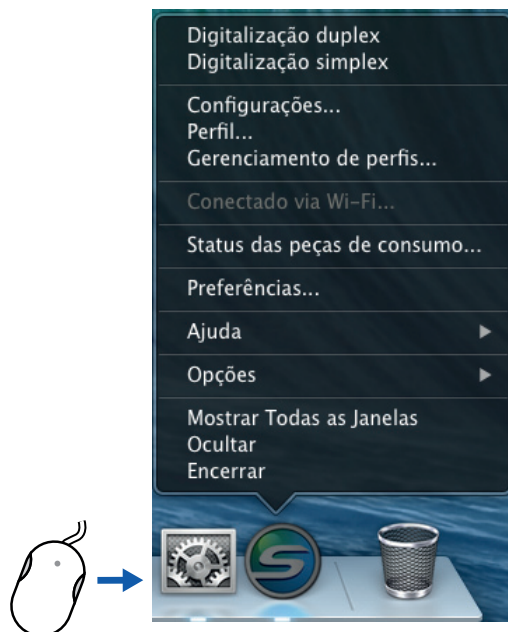

Clique o ícone mantendo a tecla [control] pressionada

Item	Função
Digitalização duplex	Digitaliza ambos os lados do documento. Segue as definições configuradas em [Configurações].
Digitalização simplex	Digitaliza apenas um lado do documento. Segue as definições configuradas em [Configurações].
Configurações	Exibe a "Janela ScanSnap Setup" (página 37). As configurações da digitalização podem ser configuradas nesta janela.
Perfil	Exibe o menu Perfil. Não é possível selecionar esta opção quando a caixa de seleção [Usar o Quick Menu] está selecionada na janela Configurações do ScanSnap.
Gerenciamento de perfis	Exibe a janela [ScanSnap Manager - Gerenciamento de perfis]. Não é possível selecionar [Gerenciamento de perfis] quando a caixa de seleção [Usar o Quick Menu] está selecionada na janela Configurações do ScanSnap. Para maiores detalhes, consulte o Guia de operações avançadas.
Conectado via Wi-Fi	Exibe a janela [ScanSnap Manager - Conectado via Wi-Fi]. Disponível com iX500 e iX100.
Status das peças de consumo	Exibe a janela [ScanSnap Manager - Status das peças de consumo]. É possível reiniciar a contagem das peças de consumo, depois de substituí-las.
Preferências	Exibe a janela [ScanSnap Manager - Preferências].

Item	Função
Ajuda	<p>Exibe os seguintes menus:</p> <ul style="list-style-type: none"> <li>● Ajuda Abre a Ajuda do ScanSnap Manager.</li> <li>● Soluções de problemas Exibe [Resolvendo problemas] na Ajuda do ScanSnap Manager.</li> <li>● Site do Portal ScanSnap Abre a homepage do ScanSnap (<a href="http://scansnap.fujitsu.com">http://scansnap.fujitsu.com</a>).</li> <li>● Sobre o ScanSnap Manager Exibe a janela [ScanSnap Manager - Informações de versão].</li> <li>● Informações do ScanSnap Exibe a janela [ScanSnap Manager - Informações de scanner e driver]. Exibido quando o ScanSnap e o computador estão conectados.</li> <li>● Atualização on-line Inicia o ScanSnap Online Update. Para maiores detalhes, consulte a seção "Atualizando o software" (página 94).</li> </ul>
Ajuda sobre problemas de conexão	Exibido quando o ScanSnap Manager não está comunicando corretamente com o ScanSnap.
Opções	<p>Exibe os seguintes menus:</p> <ul style="list-style-type: none"> <li>● Manter no Dock Adiciona o ícone do ScanSnap Manager  no Encaixe.</li> <li>● Abrir no Início da Sessão Inicia automaticamente o ScanSnap Manager quando o usuário iniciar ou fizer o login no computador.</li> <li>● Exibir no Finder Exibe o conteúdo da pasta [ScanSnap] usando o Localizador.</li> </ul>
Mostrar Todas as Janelas (*1)	Mostra todas as janelas do ScanSnap Manager em miniaturas.
Mostrar / Ocultar	Ocultar ou mostra todas as janelas do ScanSnap Manager.
Encerrar	Fecha o ScanSnap Manager.

\*1: Exibida no Mac OS X v10.7 ou superior.

## Janela ScanSnap Setup

Quando você clica no ícone do ScanSnap Manager  enquanto mantém a tecla [control] no teclado e, em seguida, seleciona [Configurações] do "Menu ScanSnap Manager" (página 35), a seguinte janela ScanSnap setup é exibida.

Na janela de configurações do ScanSnap, é possível usar ou não o Quick menu marcando a caixa [Usar o Quick menu]. É possível também usar os botões de perfil e guias de configurações detalhadas para especificar configurações de acordo com as necessidades da digitalização.

Para maiores detalhes, consulte a Ajuda do ScanSnap Manager.

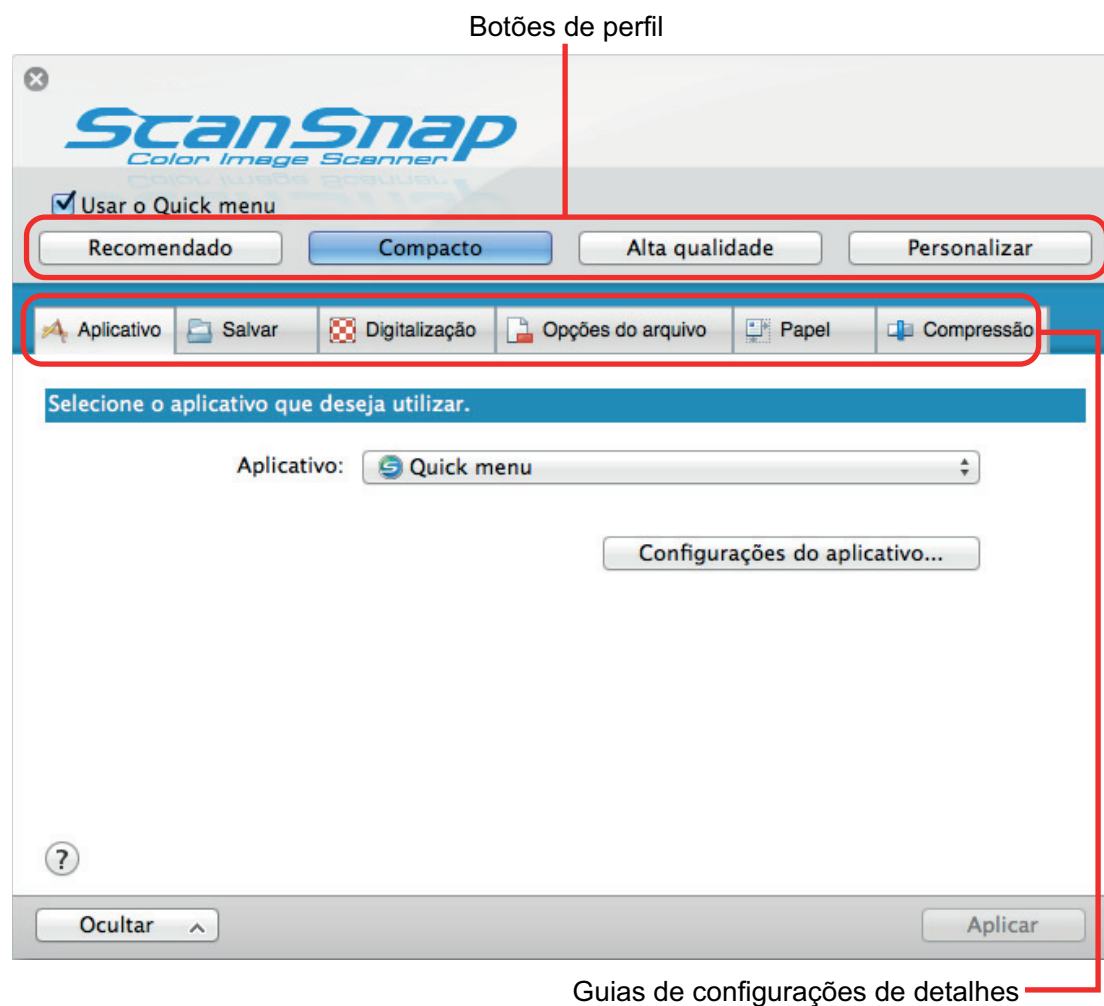

## Ligando ou desligando o ScanSnap

Esta seção descreve como ligar ou desligar o ScanSnap.

- ["Ligando o ScanSnap" \(página 39\)](#)
- ["Desligando o ScanSnap" \(página 41\)](#)
- ["Modo de hibernação" \(página 42\)](#)
- ["Desligamento automático" \(página 43\)](#)



## Ligando o ScanSnap

### 1. Ligue o computador.

⇒ O computador será iniciado, e o ícone do ScanSnap Manager  será exibido no Encaixe.



#### DICAS

- Se o ícone ScanSnap Manager  não é exibido no Encaixe, clique em [Aplicativos] da barra lateral no Localizador, clique em [ScanSnap] e depois clique duas vezes em [ScanSnap Manager].
- Se o ScanSnap Manager não iniciar automaticamente quando você fizer o login no computador, exiba a janela [Preferências do Sistema] e selecione [Usuários & e Grupos] → [Usuário atual] → [Itens Login] →  → [ScanSnap] → [ScanSnap Manager].

### 2. Abra a bandeja de entrada do AAD (tampa) do ScanSnap para ligar a alimentação.

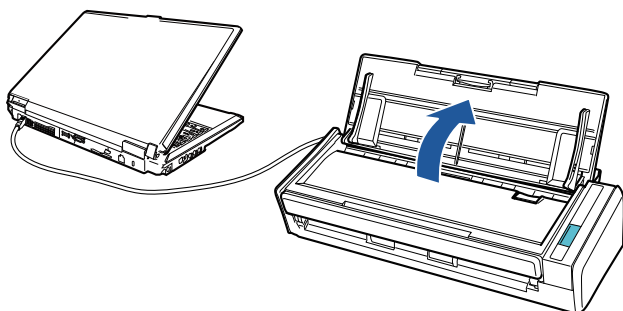

⇒ O botão [Scan] pisca na cor azul. O botão volta a ficar aceso normalmente quando é habilitada a digitalização de documentos.

Além disso, o ícone do ScanSnap Manager no Encaixe altera de  para .

#### ATENÇÃO

Com alguns computadores, a inicialização do ScanSnap pode ser executada várias vezes, quando o computador é ligado.

#### DICAS

- Pode levar mais tempo para o ícone do ScanSnap Manager no Encaixe ser alterado para , dependendo do desempenho do computador, ambiente de operação ou carregamento, por exemplo, quando vários aplicativos estiverem funcionando ao mesmo tempo.
- Quando o ScanSnap for ligado, uma janela de notificação exibirá o status da comunicação do ScanSnap.

Para desativar as notificações do status de comunicação do ScanSnap, altere as configurações desse modo:

1. Clique no ícone do ScanSnap  no Encaixe enquanto mantém pressionada a tecla [control] no teclado e, em seguida, selecione [Preferências] do "Menu ScanSnap Manager" (página 35).
  - ⇒ A janela [ScanSnap Manager - Preferências] será exibida.
2. Limpar a caixa [Notificar o status da comunicação] na lista [Status].



## Desligando o ScanSnap

### 1. Feche a bandeja (tampa) de papel do AAD.

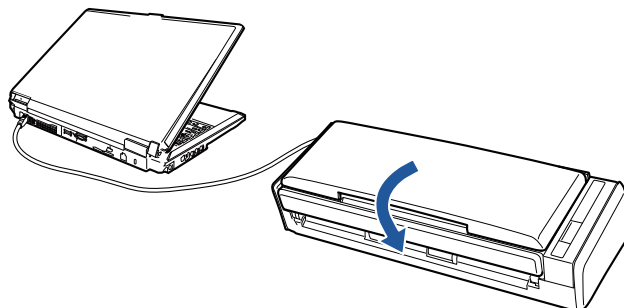

⇒ O botão [Scan] será desligado.

Além disso, o ícone do ScanSnap Manager no Encaixe altera de  para .

#### ATENÇÃO

- Feche a bandeja de entrada do AAD (tampa) depois de restituir a extensão.
- Ao mover o ScanSnap, desligue-o primeiro e remova todos os cabos.

A parte inferior do ScanSnap pode esquentar enquanto o ScanSnap está sendo utilizado, mas isso não afeta o funcionamento do ScanSnap nem causa danos físicos. Tome cuidado para não derrubar o ScanSnap ao transportá-lo.

#### DICAS

- A energia do ScanSnap está ligada à energia do computador ao qual o ScanSnap está conectado. Caso o ScanSnap permaneça conectado ao computador, não será necessário se preocupar em ligar / desligar a alimentação.
- Com alguns computadores, pode levar entre 2 e 3 minutos até que a luz do botão [Scan] seja apagada, depois que o computador for desligado.
- Quando o ScanSnap for desligado, uma janela de notificação exibirá o status da comunicação do ScanSnap.

Para desativar as notificações do status de comunicação do ScanSnap, altere as configurações desse modo:

1. Clique no ícone do ScanSnap  no Encaixe enquanto mantém pressionada a tecla [control] no teclado e, em seguida, selecione [Preferências] do "Menu ScanSnap Manager" (página 35).  
⇒ A janela [ScanSnap Manager - Preferências] será exibida.
2. Limpar a caixa [Notificar o status da comunicação] na lista [Status].

## Modo de hibernação

Se estiver ligado e não for utilizado por um minuto, o ScanSnap entrará no modo de hibernação (economia de energia).

## Desligamento automático

Quando o ScanSnap estiver ligado e não for utilizado dentro do período de tempo especificado (o padrão é "4 horas"), o aparelho se desligará automaticamente.

Para religar o ScanSnap, efetue uma das operações abaixo:

- Pressione o botão [Scan] do ScanSnap (a digitalização não será iniciada)
- Feche a bandeja de entrada do AAD (tampa) e volte a abri-la

### DICAS

- Para continuar utilizando o ScanSnap, reinicie a contagem de tempo até o desligamento automático, realizando um dos seguintes procedimentos:
  - Carregue um documento no ScanSnap
  - Pressione o botão [Scan] do ScanSnap
  - Feche a bandeja de entrada do AAD (tampa) e volte a abri-la
- É possível alterar o tempo para desligar o ScanSnap automaticamente ou mudar a configuração para que não seja desligado automaticamente. Configure seguindo as instruções abaixo:
  1. Clique no ícone do ScanSnap  no Encaixe enquanto mantém pressionada a tecla [control] no teclado e, em seguida, selecione [Preferências] do "Menu ScanSnap Manager" (página 35).  
⇒ A janela [ScanSnap Manager - Preferências] será exibida.
  2. Na lista [Energia], altere as configurações para [Configurações de energia] de acordo com o modo de conexão.
- Uma janela notifica a você 5 minutos antes do ScanSnap ser desligado automaticamente.

# Documentos a digitalizar

São as seguintes as condições dos documentos que podem ser carregados no ScanSnap:

## Papel comum, cartões postais, cartões de visita

<b>Tipo de documento</b>	Papel comum, cartões postais, cartões de visita
<b>Gramatura</b>	64 a 104,7 g/m <sup>2</sup> (17 a 20 lb)
<b>Tamanho do papel</b>	Largura: 50,8 a 216 mm (2 a 8,5 pol.) Comprimento: 50,8 a 360 mm (2 a 14,17 pol.) ● Para documento longo (*1) 216 × 863 mm (8,5 × 34 pol.)

\*1: A digitalização será iniciada se o botão [Scan] do ScanSnap for pressionado por mais de 3 segundos.

### ATENÇÃO

Os seguintes documentos não devem ser digitalizados:

- Clipes de papel ou grampos anexados nos documentos podem danificar a parte interna do ScanSnap  
Remova os metais antes da digitalização.
- Documentos nos quais a tinta ainda esteja molhada  
Aguarde até que a tinta seque completamente para digitalizar estes documentos.
- Documentos maiores que 216 mm de largura e 863 mm de comprimento
- Documentos além de papel como tecidos, folhas metálicas, filmes OHP ou cartões plásticos
- Documentos com fotografias ou notas adesivas anexadas

### Documentos que precisam ser manuseados com cuidado

- Documentos escritos à lápis  
Ao digitalizar os documentos escritos a lápis, podem aparecer linhas pretas sobre eles. Além disso, a sujeira acumulada nos rolos pode causar erros de alimentação. Limpe os rolos ocasionalmente quando digitalizar tais documentos. Para maiores detalhes sobre como efetuar a limpeza, consulte as "Soluções de problemas" na Ajuda do ScanSnap Manager.
- Papel autocopiativo  
Os papéis autocopiativos contêm substâncias químicas que podem danificar a Base de alimentação e os rolos no interior do ScanSnap. Certifique-se de efetuar periodicamente a limpeza para manter o desempenho do scanner, quando digitalizar papéis autocopiativos. Para maiores detalhes sobre como efetuar a limpeza, consulte as "Soluções de problemas" na Ajuda do ScanSnap Manager. Dependendo do tipo do papel autocopiativo, a vida útil do scanner pode diminuir quando em comparação a um aparelho que digitaliza apenas papéis comuns.
- A digitalização dos seguintes tipos de documentos pode causar danos ou digitalizar incorretamente.
  - Documentos menores que 50,8 mm de largura e 50,8 mm de comprimento
  - Documentos com gramatura inferior a 64 g/m<sup>2</sup>
  - Documentos com a superfície irregular (como envelopes e papéis com materiais anexados)
  - Documentos amassados ou enrolados

- Documentos dobrados ou rasgados
- Papel vegetal
- Papel revestido
- Fotografias (papel fotográfico)
- Documentos perfurados
- Documentos que não são retangulares ou quadrados
- Papel carbono ou térmico
- Documentos com papéis ou notas adesivas anexadas

## Cartões postais com fotografias

Os cartões postais com fotografias podem ser digitalizados quando a conexão com o Cabo elétrico for utilizada.

<b>Tipo de documento</b>	Cartões postais com fotografias
<b>Gramatura</b>	64 a 326 g/m <sup>2</sup> (17 a 87 lb)
<b>Tamanho do papel</b>	Largura: 50,8 a 100 mm (2 a 3,9 pol.) Comprimento: 50,8 a 148 mm (2 a 5,8 pol.)

### ATENÇÃO

- Todas as condições abaixo devem estar satisfeitas quando digitalizar os cartões postais com fotografias. Caso contrário, pode ocorrer obstrução de papel.
  - Conexão via Cabo elétrico
  - Ambiente com temperatura e umidade normais
  - Carregue o cartão postal com fotografias no ScanSnap com a face virada para baixo
- Ao digitalizar fotografias ou cartões postais com fotografias, tenha cuidado para que a foto não seja danificada. A digitalização de fotografias ou cartões postais com fotografias deve ser efetuada sob responsabilidade do usuário.

# O que é possível fazer com o software relacionado

Esta seção explica o procedimento de operação básico do software relacionado com o ScanSnap dando uma visão geral das suas funções.

- "O que é possível fazer com o ScanSnap Organizer" (página 47)
- "O que é possível fazer com o CardMinder" (página 52)

## O que é possível fazer com o ScanSnap Organizer

O ScanSnap Organizer é um aplicativo utilizado para exibir e organizar arquivos de imagens (arquivos PDF ou JPEG), digitalizados pelo ScanSnap.

Este aplicativo é usado para criar pastas e organizar arquivos para diferentes utilizações.

Páginas de arquivos PDF também podem ser abertas com um aplicativo associado para verificar dados de imagens digitalizadas.

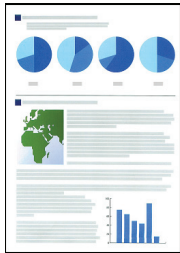

Digitalizar documentos com o ScanSnap

Janela principal

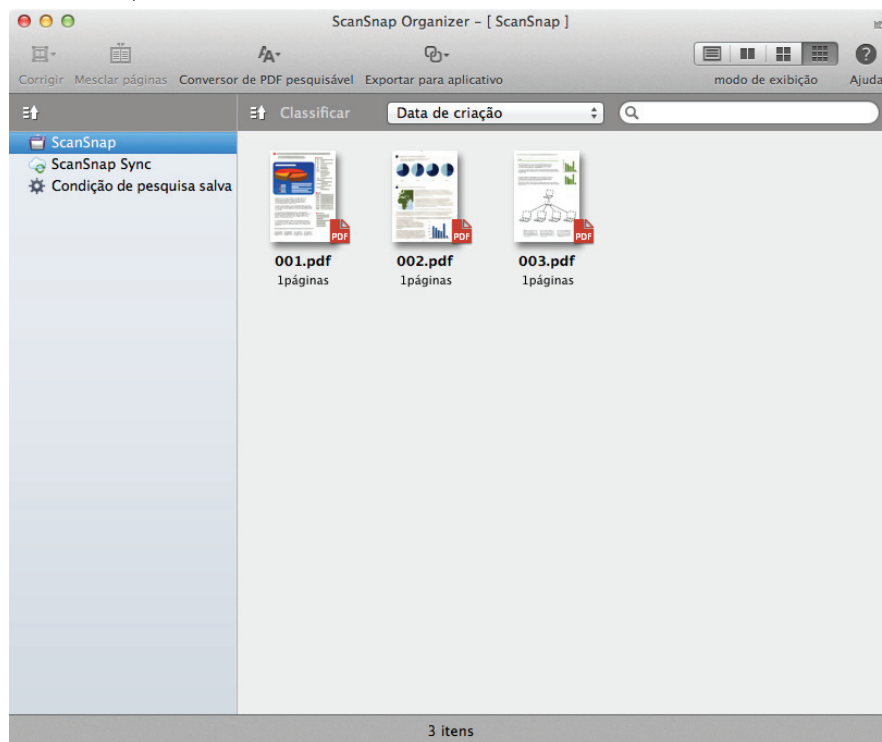

- "Operações básicas do ScanSnap Organizer" (página 48)
- "Gerenciando arquivos" (página 49)
- "Usando os arquivos" (página 51)

## Operações básicas do ScanSnap Organizer

Esta seção explica as operações básicas do ScanSnap Organizer.

- 1. Da barra lateral no Localizador, selecione [Aplicativos] → [ScanSnap Organizer] e depois clique duas vezes em [ScanSnap Organizer] para iniciar o ScanSnap Organizer.**

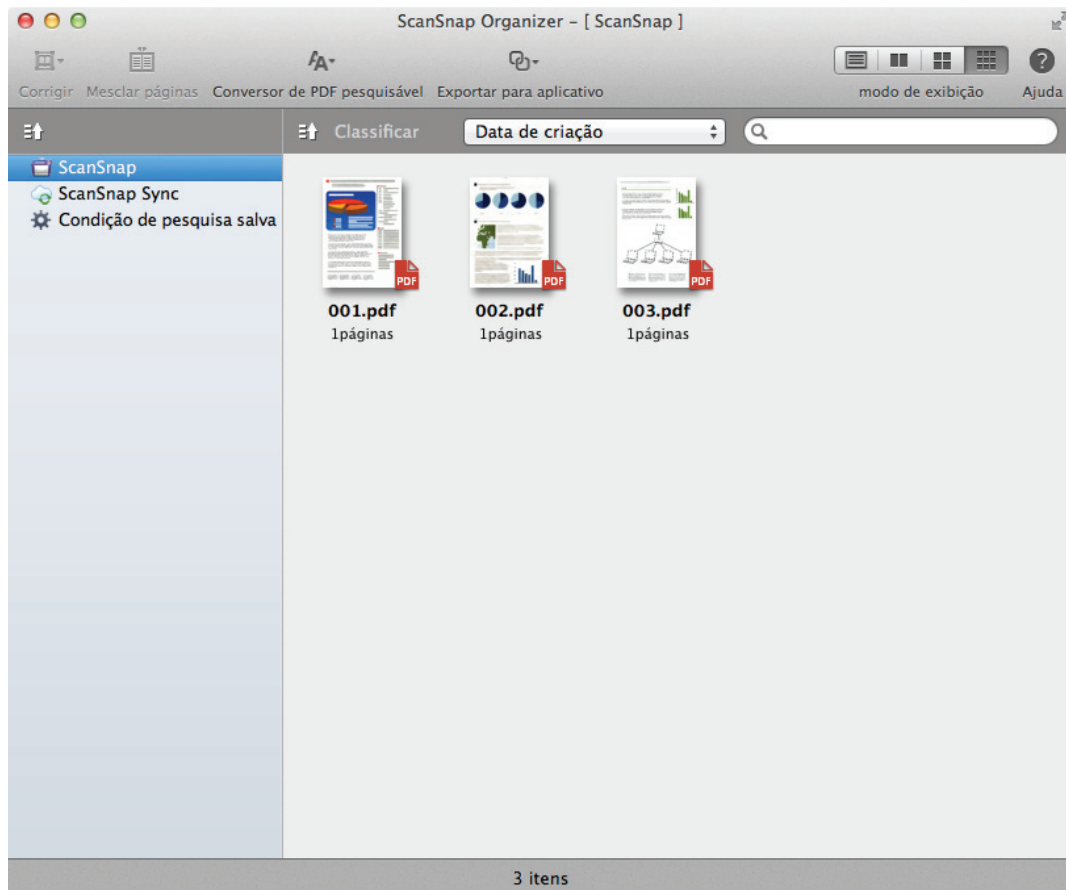

- 2. Digitalize o documento com o ScanSnap.**

⇒ Uma lista de imagens digitalizadas é exibida no ScanSnap Organizer.



## Gerenciando arquivos

Para maiores detalhes sobre as operações, consulte a Ajuda do ScanSnap Organizer.

### Configurar uma sequência de caracteres marcada como uma palavra-chave

Palavras-chave podem ser configuradas no arquivo PDF usando a função de configuração de palavra-chave.

Tais palavras-chave podem ser usadas para pesquisar os arquivos PDF.

Quando arquivos preto e branco marcados são digitalizados pelo ScanSnap, os caracteres marcados são configurados como palavras-chave no arquivo PDF.

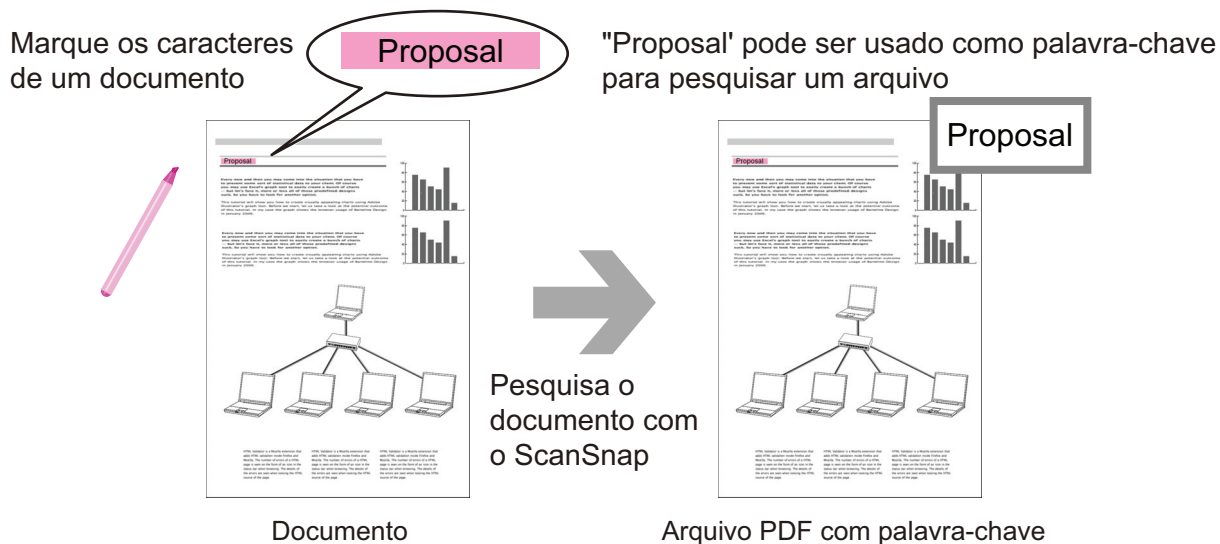

### Reconhecendo uma sequência de caracteres para incorporar à página

Usando o aplicativo de reconhecimento de texto (OCR), é possível embutir caracteres na página do arquivo PDF digitalizado pelo ScanSnap e pesquisar o arquivo PDF usando tais caracteres.

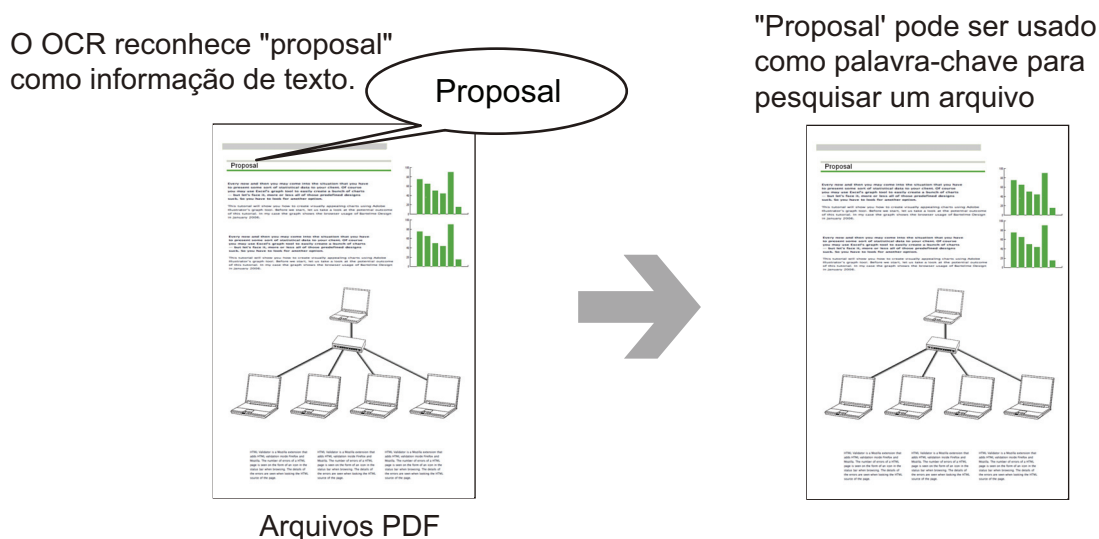

## **Pesquisar arquivos**

É possível pesquisar os arquivos que são gerenciados no ScanSnap Organizer.

## Usando os arquivos

Para maiores detalhes sobre as operações, consulte a Ajuda do ScanSnap Organizer.

### **Integração com outros aplicativos**

Os arquivos podem ser usados com vários aplicativos.

### **Enviando arquivos por e-mail**

Os arquivos podem ser enviados por e-mail.

### **Usar arquivos através da sincronização com um dispositivo móvel**

Usando a função ScanSnap Sync, os arquivos de imagem digitalizados com o ScanSnap podem ser automaticamente sincronizados com um dispositivo móvel e facilmente acessados a qualquer hora e lugar através do serviço da nuvem.

Os arquivos são organizados e gerenciados na pasta "ScanSnap Sync" do ScanSnap Organizer.

### **Sincronizando arquivos de imagens que foram salvas em conjunto (Arquivos "JPEG (Salvar junto)")**

A função ScanSnap Sync permite sincronizar arquivos "JPEG (Salvar junto)" entre um dispositivo móvel e o ScanSnap Organizer.

Um arquivo "JPEG (Salvar junto)" consiste de múltiplas imagens digitalizadas com o ScanSnap Connect Application.

# O que é possível fazer com o CardMinder

O CardMinder é um aplicativo usado para exibir, organizar e gerenciar os dados de imagem de cartão digitalizados com o ScanSnap.

Este aplicativo é capaz de processar grandes quantidades de cartões em imagens à uma alta velocidade, reconhecendo o texto e permitindo a pesquisa rápida das informações através do banco de dados criado durante o reconhecimento. O CardMinder utiliza o mecanismo de reconhecimento de texto OCR (Optical Character Recognition) e dados criados podem ser compartilhados com aplicativos PIM (Gerenciador de informações pessoais).

O CardMinder também possibilita a procura rápida de cartões comerciais provenientes de outros aplicativos.

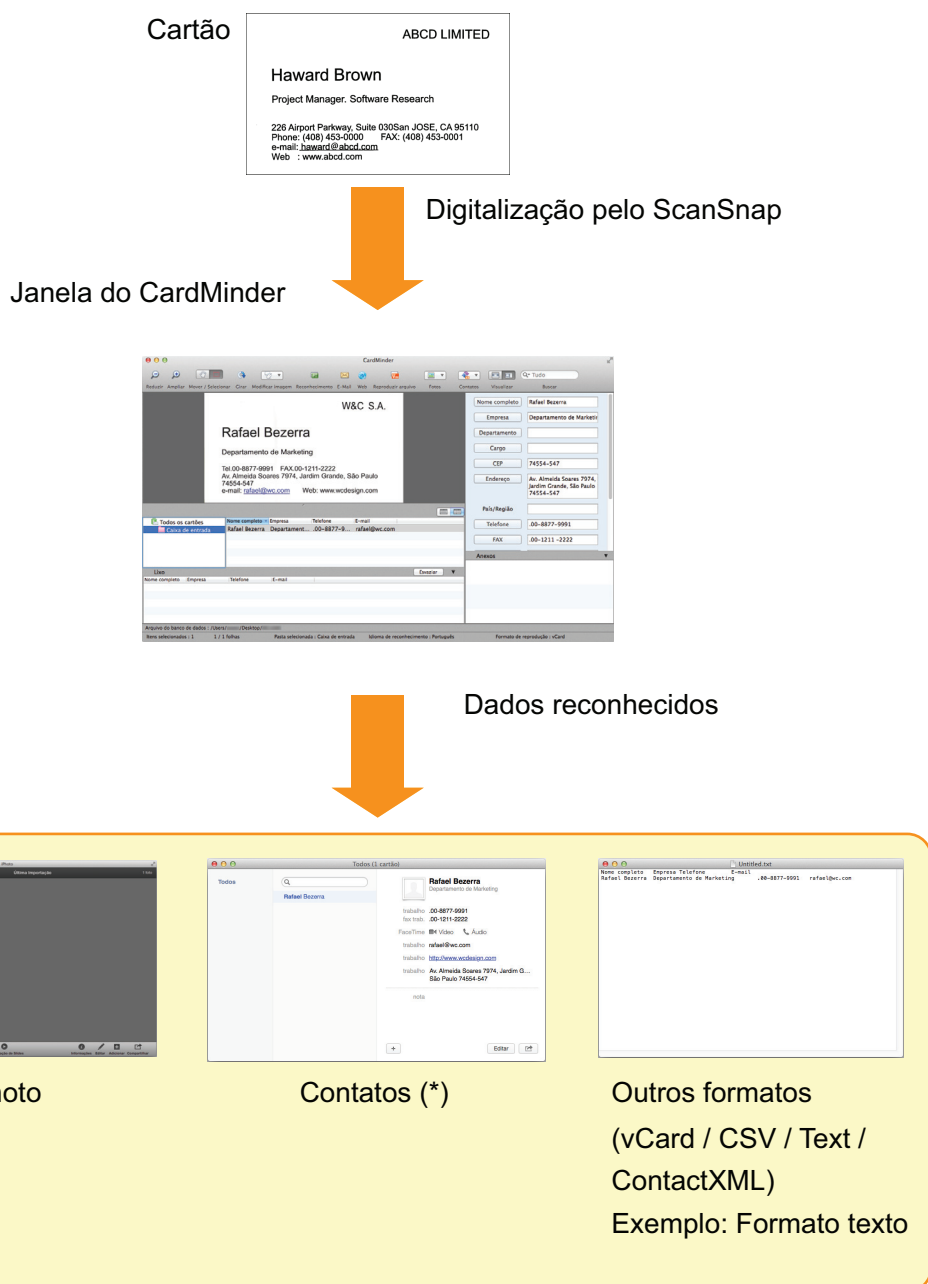

\*: "Agenda" no OS X v10.7 ou versões anteriores.

- "Operações básicas do CardMinder" (página 54)
- "Integrando os dados do cartão com outros aplicativos" (página 57)

- "Pesquisando dados do cartão com a Barra de pesquisa básica" (página 58)
- "Pesquisando dados do cartão com atalhos do teclado" (página 59)
- "Anexando um arquivo nos dados do cartão" (página 60)

## Operações básicas do CardMinder

Esta seção explica as operações básicas do CardMinder.

### 1. Abra o CardMinder.

Da barra lateral no Finder, selecione [Aplicativos] → [CardMinder] → e depois clique duas vezes em [CardMinder].

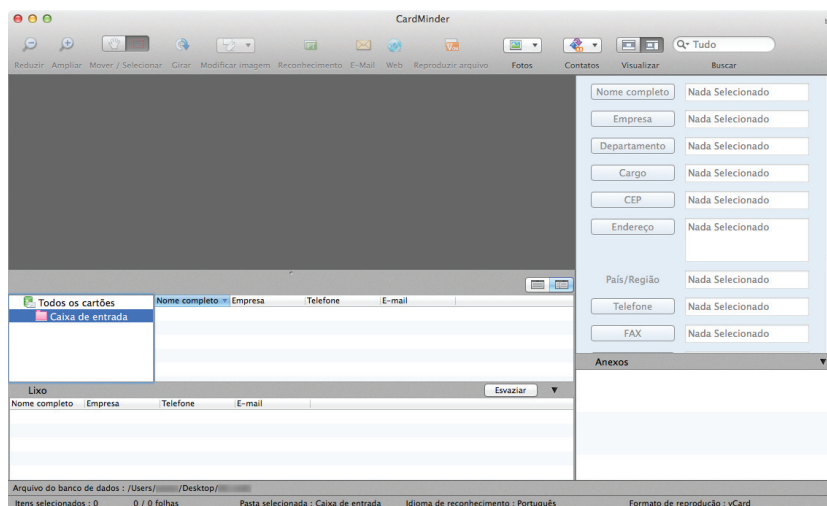

### 2. Digitalize um cartão com o ScanSnap.

Carregue um cartão no ScanSnap e pressione o botão [Scan] para iniciar a digitalização do cartão.

Quando a digitalização for concluída, as informações impressas no cartão (como nome, empresa e endereço) serão reconhecidas automaticamente como texto e exibidas na Área de edição de dados.

A imagem digitalizada do cartão é exibida na visualização de Imagem do cartão.

#### ATENÇÃO

O ScanSnap Manager deve estar instalado no computador para reconhecer os seguintes idiomas:

- Chinês (simplificado)
- Chinês (tradicional)
- Coreano

### 3. Verifique os dados do cartão.

Verifique se as imagens da frente e verso do cartão estão corretas e verifique também se o texto nas imagens do cartão estão sendo exibidas corretamente na Área de edição de dados.



Área de visualização da imagem

Área de edição de dados

**4. Se o idioma do reconhecimento de texto for diferente, efetue novamente o reconhecimento da seguinte forma:**

1. Selecione o menu [CardMinder] → [Preferências].  
⇒ Aparece a janela [Geral].
2. Selecione o idioma para a sequência de caracteres a ser reconhecida a partir de [Idioma de reconhecimento].

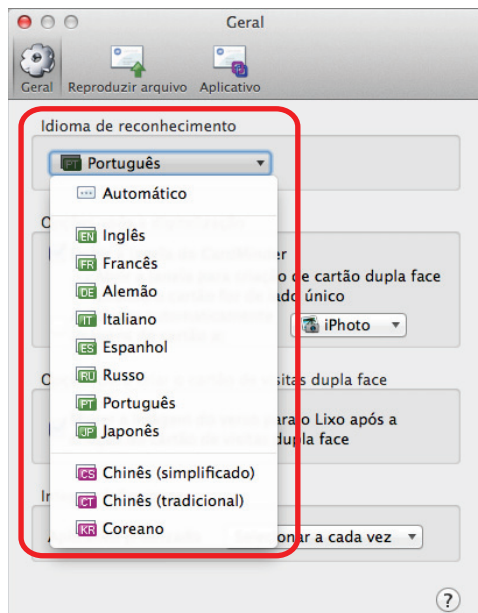

⇒ O idioma de reconhecimento é alterado.

3. Feche a janela [Geral].
4. Clique no botão [Reconhecer] novamente na barra de ferramentas.  
⇒ A sequência de caracteres será reconhecida de acordo com o idioma selecionado.

**5. Corrija os dados do cartão se necessário.**

Os dados do cartão podem ser corrigidos nos seguintes casos: Para maiores detalhes, consulte a Ajuda do CardMinder.

- Refazer o processo de reconhecimento nas sequências de caracteres nas áreas selecionadas.
- Inserir o texto diretamente na Área de edição de dados
- Corrigir a orientação da imagem do cartão ou trocar as imagens de frente e verso

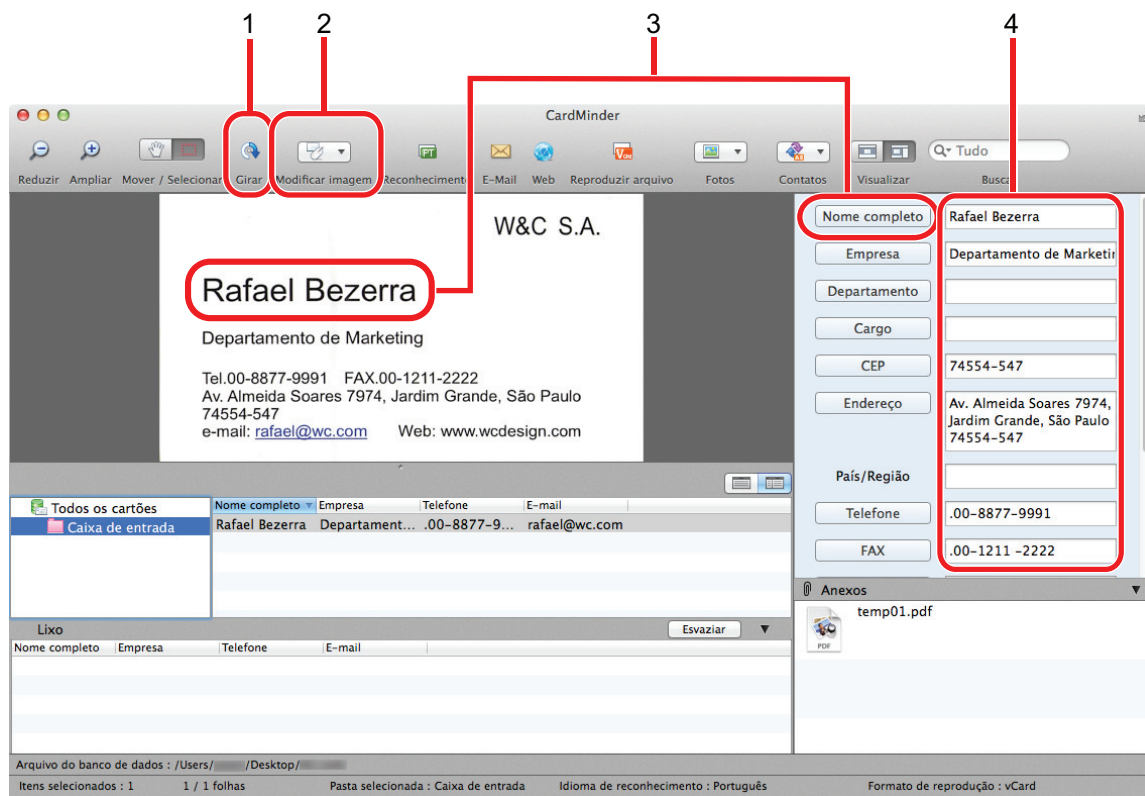

No.	Descrição
1	Usando o botão [Girar], você pode girar a imagem do cartão.
2	Usando o botão [Modificar imagem], você pode trocar as imagens da frente e do verso do cartão, criar cartões de dupla face e excluir a imagem do verso.
3	Selecionando as sequências de caracteres na imagem de cartão e depois clicando nos botões dos campos apropriados na Área de edição de dados, você pode refazer o processo de reconhecimento nas áreas selecionadas.
4	É possível efetuar as correções diretamente no texto de cada campo na Área de edição de dados.

## 6. Encerre o CardMinder.

Clique no menu [CardMinder] → [Sair do CardMinder] para sair do CardMinder.



## Integrando os dados do cartão com outros aplicativos

Clique nos seguintes botões na barra de ferramentas para usar os dados de cartão em vários aplicativos.

O exemplo a seguir descreve como a barra de ferramentas é personalizada para exibir o botão [Aplicativo].



No.	Item	Descrição
1	E-mail	Você pode iniciar um programa de e-mail, usando o endereço e-mail especificado em [E-Mail] para os dados de cartão como endereço de destino.
2	Pesquisa na Internet	Você pode pesquisar o URL especificado na [Web] para os dados do cartão com um navegador da Web.
3	Reproduzindo os dados do cartão em outro formato	É possível reproduzir os dados do cartão nos formatos vCard, CSV, texto ou ContactXML.
4	Integrando os dados do cartão com outros aplicativos	É possível integrar os dados do cartão com outros aplicativos como Outlook Express ou Salesforce CRM para usar os dados do cartão no aplicativo integrado. É possível também interagir com a mídia USB para usar os dados do cartão em outros computadores.

Para maiores detalhes, consulte a Ajuda do CardMinder.

## Pesquisando dados do cartão com a Barra de pesquisa básica

Esta seção explica como pesquisar dados do cartão com a Barra de pesquisa básica do CardMinder.

Buscar (barra de ferramentas de pesquisa básica)



Para pesquisar cartões, digite o texto (nome da pessoa ou empresa, por exemplo) na Barra de pesquisa básica.

Os resultados da pesquisa são exibidos na Lista de dados do cartão.

## Pesquisando dados do cartão com atalhos do teclado

Mesmo quando o CardMinder não estiver em execução, é possível pesquisar os dados do cartão usando uma sequência de caracteres em outro aplicativo (como o Editor de texto) como a palavra-chave para pesquisar.

- 1. Arraste o mouse para selecionar uma sequência de caracteres que você queira pesquisar.**
- 2. Pressione as teclas [comando ⌘] + [shift] + [&] do teclado ao mesmo tempo.**

⇒ Enquanto a Área de edição de dados estiver oculta, o CardMinder iniciará e executará a pesquisa.

Os cartões de acordo com a condições serão exibidos na Área de edição de dados.

### DICAS

- Dependendo do tipo do teclado, você não precisará pressionar a tecla [shift].
- Se a tecla de atalho não funcionar, verifique a tecla de atalho [Pesquisar o texto selecionado no CardMinder] selecionando [Preferências do Sistema] → [Teclado] → [Serviços] na guia [Atalhos de Teclado] e altere a tecla de atalho que será usada.

## Anexando um arquivo nos dados do cartão

Um arquivo pode ser anexado facilmente nos dados do cartão arrastando e soltando-o.

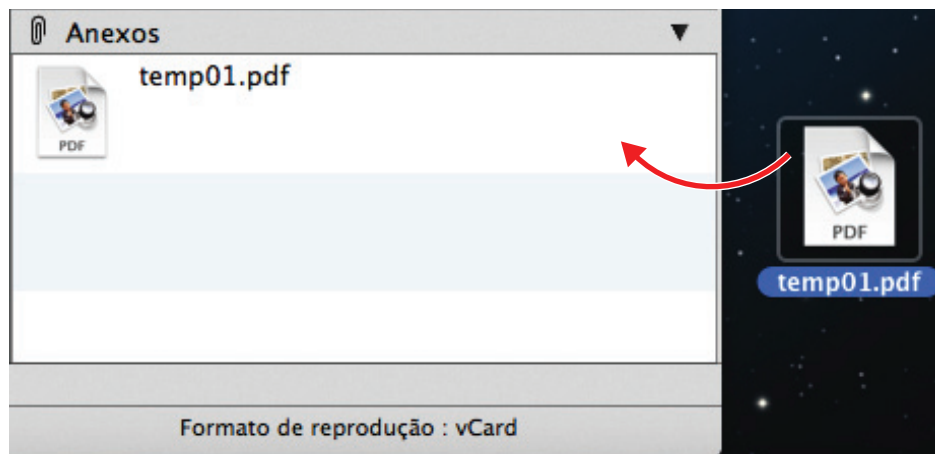

## Funções úteis

Esta seção explica como usar o software relacionado com a imagem digitalizada criada após digitalizar um documento com o ScanSnap e como digitalizar um documento com uma definição diferente da definição padrão.

- ["Gerenciando documentos de papel por pasta no computador" \(página 62\)](#)
- ["Guardando cartões de visitas no computador" \(página 65\)](#)

# Gerenciando documentos de papel por pasta no computador

Esta seção explica como digitalizar documentos de papel e gerenciar os dados por pasta no ScanSnap Organizer.

## 1. Digitalize um documento de papel com o ScanSnap.

Para maiores detalhes sobre a digitalização do documento, consulte a seção "Digitalizando um documento" (página 15).

⇒ O Quick menu será exibido.



## 2. Clique o ícone [ScanSnap Organizer] no Quick Menu.

⇒ A janela [ScanSnap Organizer] será exibida.

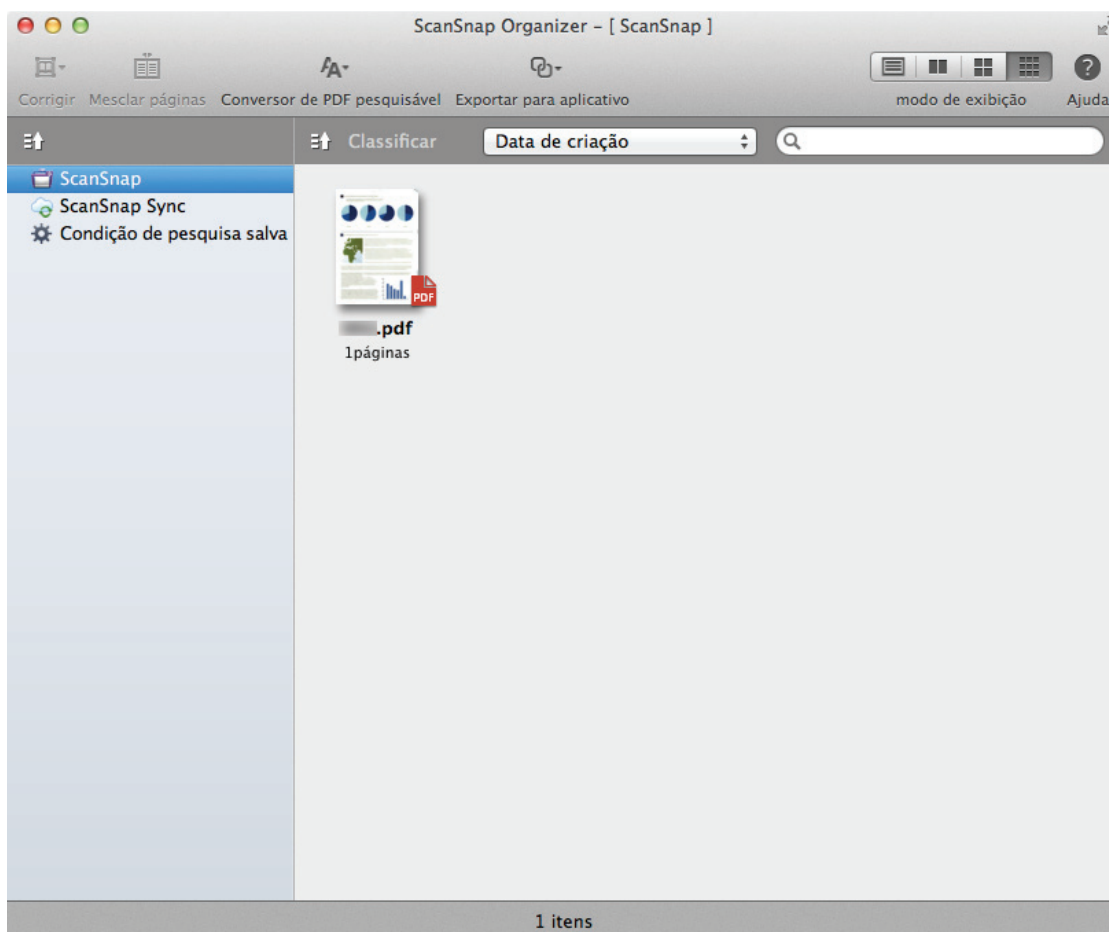

- 3. Na barra de menus, selecione [Arquivo] → [Nova Pasta].**  
⇒ É criada uma nova pasta na lista de pastas.

- 4. Renomeie a pasta criada.**

#### DICAS

Para criar várias pastas, repita os passos 3 a 4.

- 5. Selecione a imagem digitalizada a partir da lista de arquivos e arraste e solte-a na pasta.**

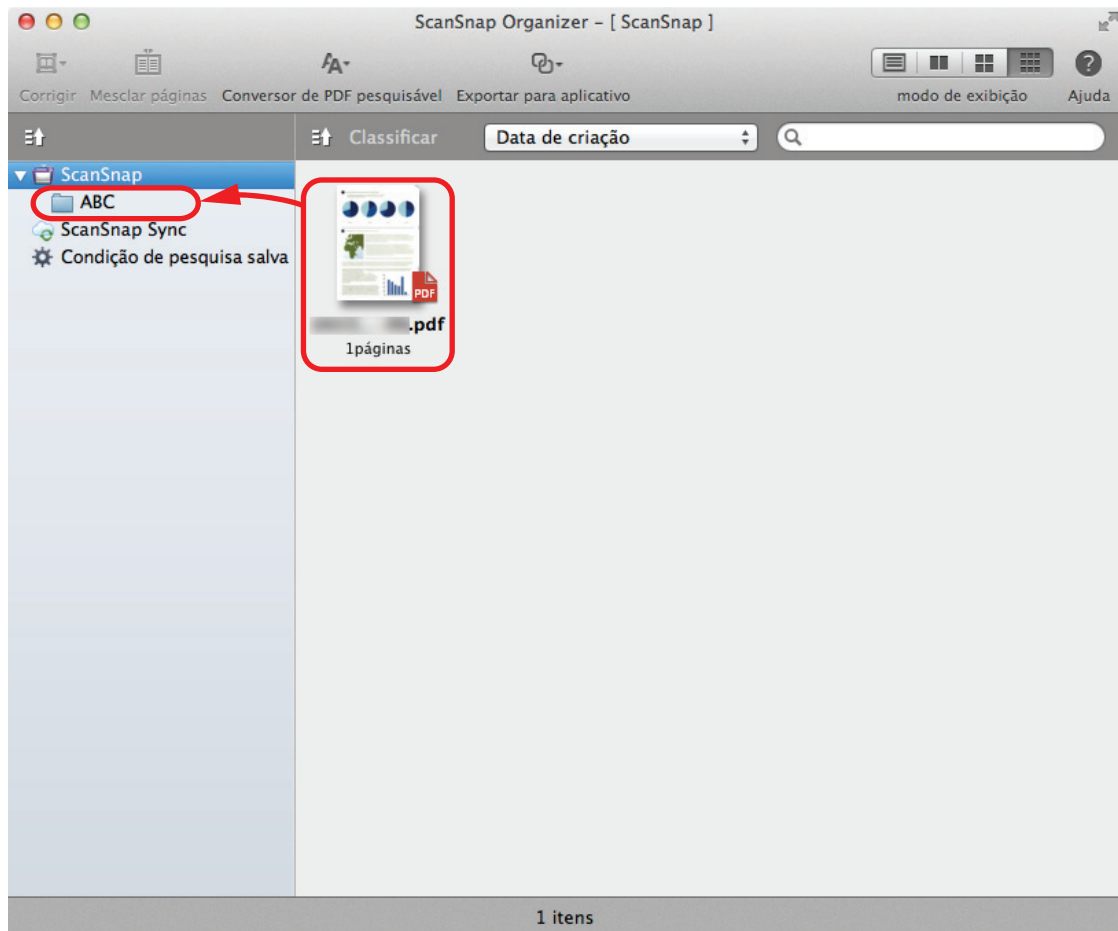

⇒ A imagem digitalizada será deslocada para a pasta.

## DICAS

Para maiores detalhes sobre outras funções, consulte a Ajuda do ScanSnap Organizer.



# Guardando cartões de visitas no computador

Esta seção descreve como digitalizar cartões de visita e salvar os dados do cartão no CardMinder.

## ATENÇÃO

Caso não seja efetuado o login como usuário com privilégios de administrador, talvez não seja possível ligar corretamente o ScanSnap a outro aplicativo.

### 1. Digitalize cartões de visita com o ScanSnap.

Para maiores detalhes sobre a digitalização de cartões de visitas, consulte a seção "[Digitalizando um documento](#)" (página 15).

⇒ O Quick menu será exibido.



### 2. Clique no ícone do [CardMinder] no Quick Menu.

⇒ A janela [CardMinder] será exibida.

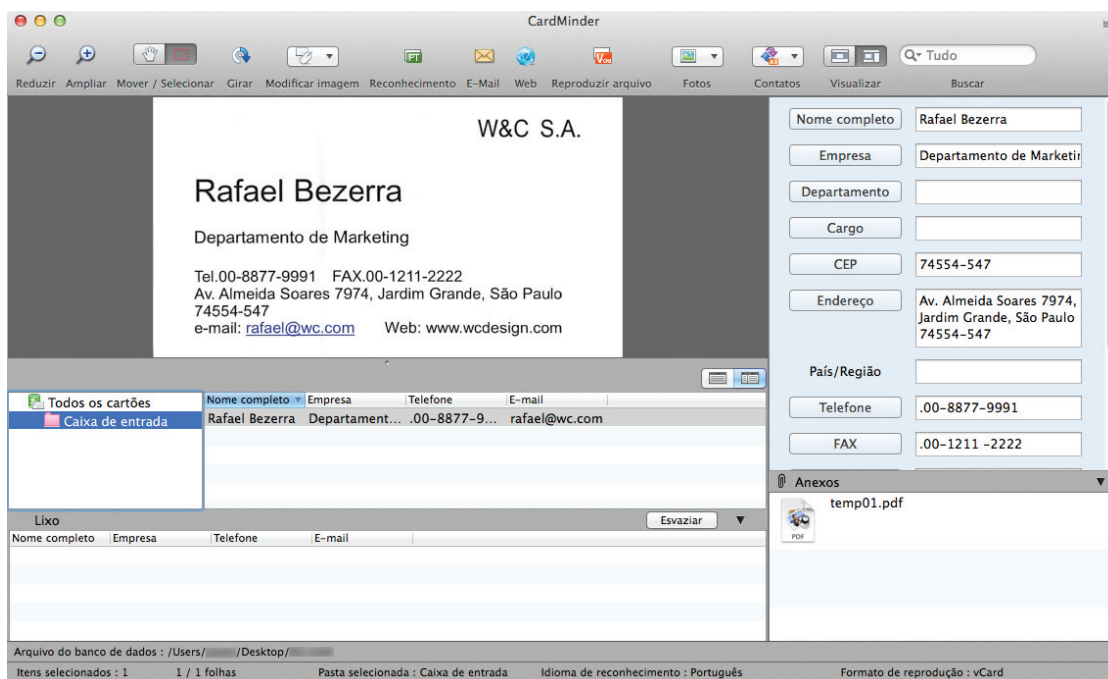

### 3. Verifique os dados do cartão.

Certifique-se de que o texto nas imagens do cartão seja exibido corretamente na visualização da Edição de dados do cartão.

Se os dados do cartão precisarem ser corrigidos, clique o texto a ser corrigido e arrume-o diretamente.

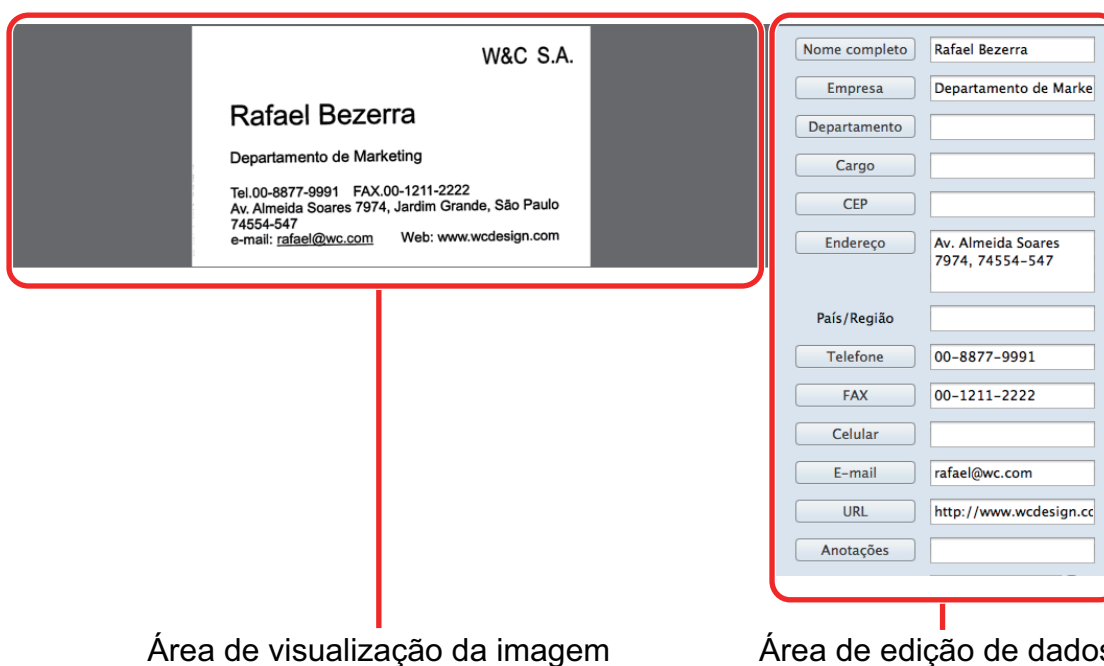

#### DICAS

Quando cartões de visitas dupla face forem digitalizados, é necessário digitalizar cada lado e editar os dados no CardMinder.

Para maiores detalhes, consulte a Ajuda do CardMinder.

# Soluções de problemas

Esta seção descreve como resolver problemas que possa encontrar durante a instalação do software relacionado com o ScanSnap.

- "Se o aplicativo foi instalado anteriormente" (página 68)
- "Quando o ícone do ScanSnap Manager não for exibido" (página 69)
- "Quando o ScanSnap Manager não funcionar normalmente" (página 71)

Para detalhes sobre os problemas que podem ser encontrados durante o uso do ScanSnap e suas soluções, consulte:

- "Soluções de problemas" na Ajuda do ScanSnap Manager.

Para exibir esta seção, clique no ícone do ScanSnap Manager  no Encaixe enquanto mantém a tecla [control] no teclado e, em seguida, selecione [Ajuda] → [Solução de problemas] do "Menu ScanSnap Manager" (página 35).

- Site de suporte do Portal ScanSnap (<http://scansnap.fujitsu.com/g-support/pt/>)

Se não conseguir solucionar o problema após consultar a seção acima, contate o revendedor autorizado onde o aparelho foi adquirido ou a assistência técnica da FUJITSU.

## Se o aplicativo foi instalado anteriormente

Se a sua tentativa de reinstalar o software relacionado com o ScanSnap (incluindo modelos diferentes do S1300i) falhar, desinstale o software e depois reinstale-o.

Para maiores detalhes, consulte a seguinte:

- ["Desinstalando o aplicativo" \(página 95\)](#)
- ["Como instalar os aplicativos" \(página 33\)](#)

## Quando o ícone do ScanSnap Manager não for exibido

Esta seção descreve como solucionar problemas quando o ícone do ScanSnap Manager  não aparece no Encaixe, mesmo após instalar o aplicativo e conectar o ScanSnap ao computador.

- ["Exibindo o ícone do ScanSnap Manager" \(página 70\)](#)



## Exibindo o ícone do ScanSnap Manager

1. Da barra lateral no Localizador, selecione [Aplicativos] → [ScanSnap] → e depois clique duas vezes em [Desinstalador do ScanSnap].

### DICAS

Se o problema for resolvido, altere a configuração para que o ScanSnap Manager seja iniciado automaticamente a partir da próxima vez que o logon for efetuado.

Siga os procedimentos abaixo:

- Na janela [Preferências do Sistema] exibida a partir do menu Apple () , selecione [Usuários & e Grupos] → [Usuário atual] → [Itens Login] → [] → [ScanSnap] → [ScanSnap Manager].
- Clique no ícone do ScanSnap () no Encaixe enquanto mantém a tecla [control] no teclado e, em seguida, selecione [Opções] → [Abrir no Início da Sessão] no menu exibido.

Se o problema persistir, consulte a seção "[Quando o ScanSnap Manager não funcionar normalmente](#)" (página 71).

## Quando o ScanSnap Manager não funcionar normalmente

Se o ícone do ScanSnap Manager no Encaixe for exibido como , embora a instalação do aplicativo esteja concluída e o ScanSnap esteja conectado ao computador, efetue os seguintes procedimentos:

- ["Verificando a conexão entre o ScanSnap e o computador"](#) (página 72)
- ["Verificando se o ScanSnap Manager está funcionando normalmente"](#) (página 73)

## Verificando a conexão entre o ScanSnap e o computador

### **1. Desconecte o cabo USB do computador e do ScanSnap e conecte-o novamente.**

Aguarde pelo menos 5 segundos entre desconectar e conectar o cabo.

Se um hub USB estiver sendo utilizado, conecte o cabo USB diretamente ao computador.

Se o problema persistir, consulte a seção "[Verificando se o ScanSnap Manager está funcionando normalmente](#)" (página 73).



## Verificando se o ScanSnap Manager está funcionando normalmente

### 1. Desligue o ScanSnap e ligue-o novamente.

Aguarde pelo menos 5 segundos entre ligar e desligar o ScanSnap.

Se o problema persistir, efetue o passo 2.

### 2. Se um hub USB estiver sendo utilizado, conecte o ScanSnap diretamente ao computador usando um cabo USB.

Se o problema persistir, efetue o passo 3.

### 3. Desligue o ScanSnap e reinicie o computador.

Se o problema persistir, consulte a seção "[Se o aplicativo foi instalado anteriormente](#)" (página 68). Se o problema ainda persistir, siga novamente as instruções descritas na seção "[Quando o ScanSnap Manager não funcionar normalmente](#)" (página 71).



# Limpeza

Esta seção descreve sobre materiais de limpeza e como limpar o ScanSnap.

- ["Materiais de limpeza" \(página 75\)](#)
- ["Limpeza externa do ScanSnap" \(página 76\)](#)
- ["Limpeza do interior do ScanSnap" \(página 77\)](#)

## Materiais de limpeza

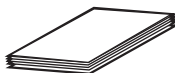
Os materiais de limpeza e os respectivos códigos estão descritos abaixo:

Nome do produto	Cód. da peça	Unidade	Observação
Removedor F1 	PA03950-0352	1 garrafa	Tamanho: 100 ml
Papel de limpeza (*1) 	CA99501-0012	1 embalagem	10 folhas
Lenço de limpeza (*2) 	PA03950-0419	1 embalagem	24 embalagens
Pano macio (sem fibras) e seco (*3)	Vendido comercialmente	-	-

\*1: Usado com o Removedor F1.

\*2: As folhas de limpeza são lenços pré-umedecidos com o Removedor F1. No lugar deste produto, é possível usar panos umedecidos com o Removedor F1.

\*3: Qualquer pano sem fibra pode ser utilizado.

Contate o revendedor autorizado onde o aparelho foi adquirido ou a assistência técnica da FUJITSU para maiores detalhes sobre a aquisição dos materiais de limpeza.

Para maiores detalhes, consulte a seguinte página da web:

<http://scansnap.fujitsu.com/>

## Limpeza externa do ScanSnap

Limpe a parte externa do ScanSnap, a bandeja de entrada do AAD (tampa) e a Parte superior do AAD no procedimento a seguir.

- 1. Desconecte os cabos do ScanSnap.**
- 2. Limpe a parte externa do ScanSnap com um pano seco, ou umedecido com o Removedor F1 ou detergente neutro.**

### ATENÇÃO

- Nunca use thinner ou solventes orgânicos. Podem ocorrer deformação ou descoloração.
- Ao limpar o ScanSnap, evite a entrada de líquidos no ScanSnap.
- O Removedor F1 pode demorar a secar se usado em grande quantidade. Umedeça o pano com pouca quantidade. Limpe completamente o removedor com pano macio para que não sobrem resíduos na superfície limpa.

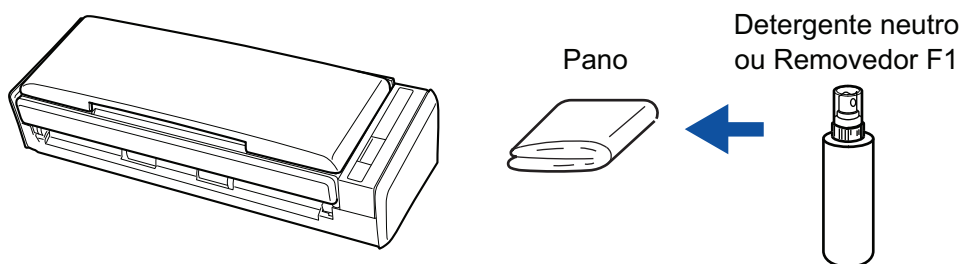

## Limpeza do interior do ScanSnap

A digitalização repetida pode causar o acúmulo de poeira e papel no interior do ScanSnap, provocando um erro de digitalização.

Como diretriz, o interior do ScanSnap deve ser limpo a cada 200 folhas digitalizadas. Observe que esta diretriz varia de acordo com os tipos de documentos digitalizados. Por exemplo, talvez seja necessário limpar o scanner com maior frequência ao digitalizar documentos nos quais o toner não foi misturado o suficiente.



- Antes de limpar o ScanSnap, desligue o aparelho e desconecte o cabo de energia (cabo elétrico ou cabo de energia USB) da fonte de energia (tomada ou computador). Caso contrário, pode haver um incêndio ou choques elétricos.
- Não deixe o conjunto de peças internas, tais como a base e o conjunto do módulo de alimentação ao alcance das crianças. Tal poderá causar ferimentos.
- Quando o ScanSnap estiver operando, a superfície da lente interna estará quente.

Antes de limpar o interior do ScanSnap, deverá desconectar o cabo de energia (cabo elétrico ou cabo de energia USB) da fonte de energia (tomada ou computador) e afastar-se do aparelho durante 15 minutos ou mais.



- Não utilize pulverizador aerossol ou um pulverizador que contenha álcool para a limpeza do scanner. Ventos fortes podem jogar poeira e outros tipos de pó do pulverizador para dentro do scanner, podendo causar defeitos ou mau funcionamento no scanner.  
Observe, também, que as faíscas geradas pela eletricidade estática podem provocar um incêndio.
- Durante a limpeza, preste atenção à estrutura interna do ScanSnap e evite ficar com a mão ou o pano acidentalmente presos na mola de compressão (parte metálica). Caso contrário, a mola de compressão (parte metálica) poderá ficar deformada e causar ferimentos.

### ATENÇÃO

- Não utilize água ou detergente neutro para limpar o interior do ScanSnap.
- O Removedor F1 pode demorar a secar se usado em grande quantidade. Umedeça o pano com pouca quantidade.  
Enxugue o removedor completamente para não deixar nenhum resíduo nas peças limpas.

### DICAS

Para verificar o número de folhas digitalizadas com o ScanSnap, consulte [Contagem total de páginas] na janela [ScanSnap Manager - Status das peças de consumo].

Para abrir a janela [ScanSnap Manager - Status das peças de consumo], clique com o botão direito no ícone do ScanSnap Manager  no Encaixe enquanto mantém a tecla [control] no teclado e selecione [Status das peças de consumo] no "Menu ScanSnap Manager" (página 35).

## 1. Limpe os seguintes itens:

- Base de alimentação
  - Rolo de pressão
  - Lente
  - Conjunto do módulo de alimentação
  - Faixa branca
1. Desconecte o cabo de energia (cabo elétrico ou cabo de energia USB) da fonte de energia (tomada ou computador).
  2. Puxe a Alavanca de abertura do AAD para abrir a Parte superior do AAD.

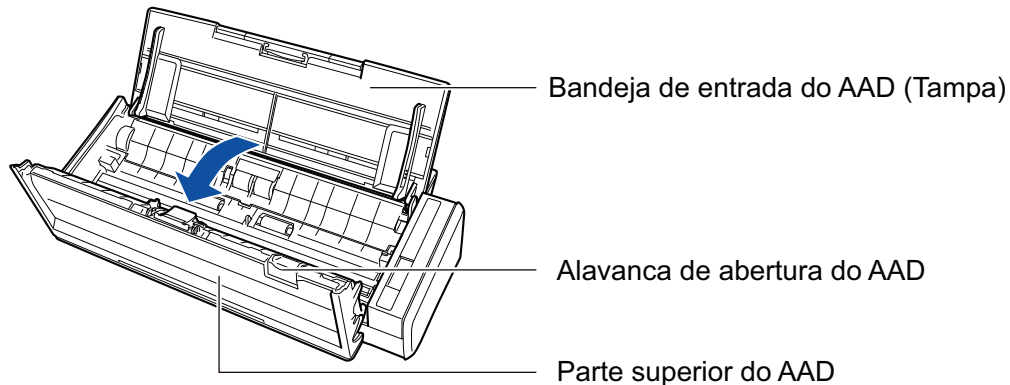

3. Limpe os locais a seguir com um pano umedecido em Removedor F1.

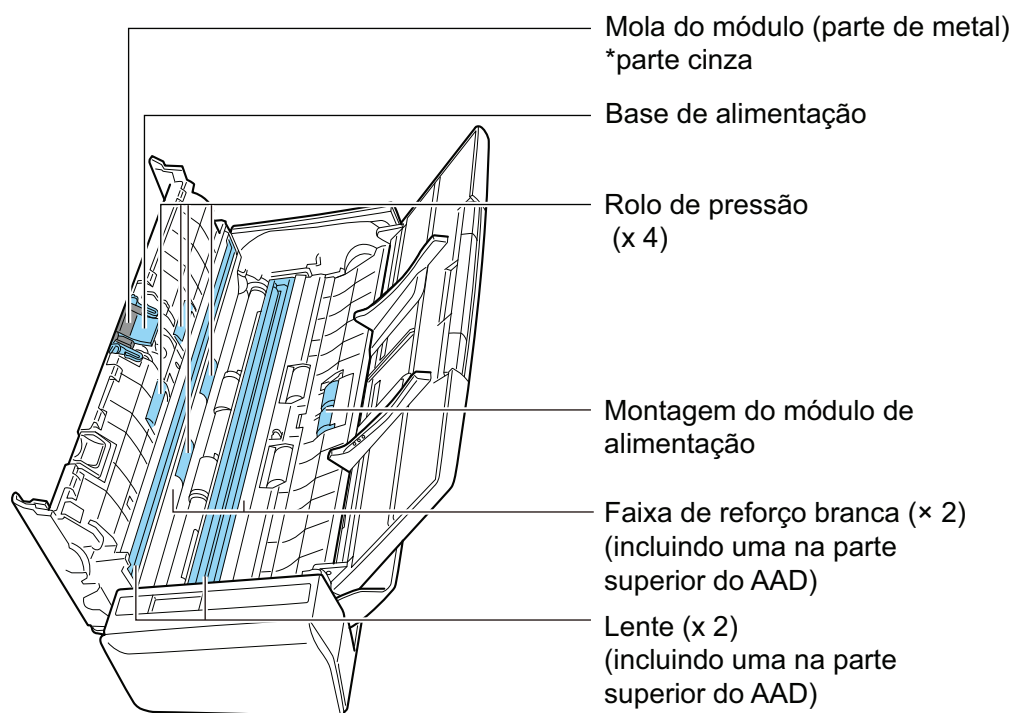

- Rolo de pressão (x 4, localizado na Parte superior do AAD)  
Retire suavemente a sujeira e a poeira dos rolos, girando-os manualmente. Tome cuidado para não danificar a superfície dos rolos. Certifique-se de que eles foram limpos adequadamente, pois os resíduos nos rolos afetam o desempenho da alimentação.
- Base de alimentação (x 1, localizado na Parte superior do AAD)

Limpe a superfície de borracha da base para baixo para remover a sujeira e o pó. Tome cuidado para que a sua mão ou o pano não fiquem presos na mola de compressão (parte metálica).

- Conjunto do módulo de alimentação (× 1)

Retire suavemente a sujeira e a poeira dos rolos, girando-os manualmente para baixo. Tome cuidado para não danificar a superfície dos rolos. Certifique-se de que eles foram limpos adequadamente, pois os resíduos nos rolos afetam o desempenho da alimentação.

- Vidro (× 2, um na Parte superior do AAD e um do lado oposto)

Retire suavemente a sujeira e a poeira da superfície das áreas da lente. Certifique-se de que estas são limpas adequadamente, pois as áreas sujas da lente poderão provocar o aparecimento de linhas verticais nas imagens digitalizadas.

- Faixa branca (× 2, um na Parte superior do AAD e um do lado oposto)

As partes brancas nas bordas das áreas da lente. Retire suavemente a sujeira e a poeira da superfície.

## 2. Limpe os rolos da alimentação e os rolos de ejeção.

1. Conecte o cabo de energia (cabo elétrico ou cabo de energia USB) da fonte de energia (tomada ou computador) e ligue o ScanSnap e pressione o botão [Scan] durante 3 segundos com a Parte superior do AAD aberta.

### ATENÇÃO

Conecte o cabo de energia (cabo elétrico ou cabo de energia USB) da fonte de energia (tomada ou computador) e ligue o ScanSnap apenas quando limpar os rolos de alimentação ou os rolos de ejeção.

2. Limpe os locais a seguir com um pano umedecido em Removedor F1.

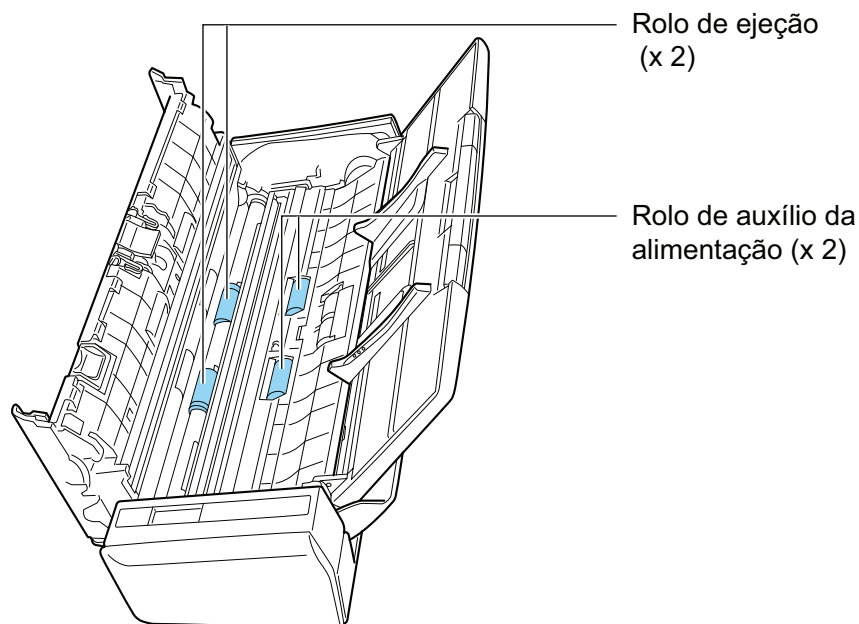

- Rolo de alimentação (× 2)/rolo de ejeção (× 2)

Pressione o botão [Scan] para girar os rolos. Retire suavemente a sujeira e a poeira, tomando cuidado para não danificar a superfície de cada rolo. Certifique-se de que eles foram limpos adequadamente, pois os resíduos nos rolos afetam o desempenho da alimentação.

**DICAS**

Ao pressionar o botão [Scan] 7 vezes, os rolos de alimentação giram e os rolos de ejeção dão uma volta.

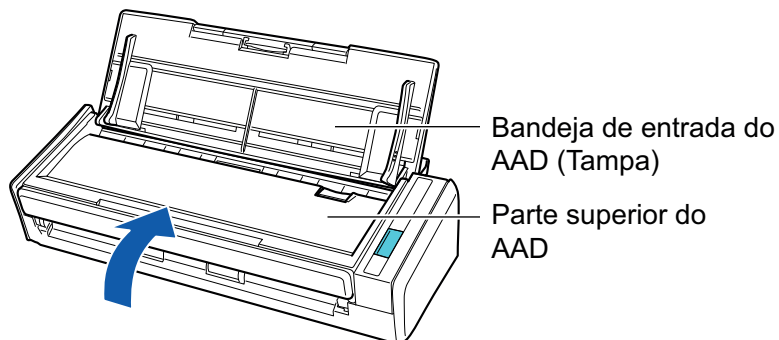
**3. Feche a Parte superior do AAD.**

⇒ Ouve-se um clique quando ela retorna à posição original.

**ATENÇÃO**

Certifique-se de que a Parte superior do AAD está completamente fechada.

Caso contrário, pode haver atolamentos de papel ou outros erros de alimentação, ou pode ocorrer defeitos na imagem.



# Peças de consumo

Esta seção explica os números das partes das peças de consumo, os ciclos de substituição e como substituir as peças de consumo.



- Antes de substituir as peças de consumo, desligue o ScanSnap e desconecte o cabo de energia (cabo elétrico ou cabo de energia USB) da fonte de energia (tomada ou computador). Caso contrário, pode haver um incêndio ou choques elétricos.
- Não deixe o conjunto de peças internas, tais como a base e o conjunto do módulo de alimentação ao alcance das crianças. Tal poderá causar ferimentos.

## ATENÇÃO

A parte inferior do ScanSnap pode esquentar enquanto o ScanSnap está sendo utilizado, mas isso não afeta o funcionamento do ScanSnap nem causa danos físicos. Tome cuidado para não derrubar o ScanSnap ao transportá-lo.

- ["Códigos e ciclos de troca das peças de consumo" \(página 82\)](#)
- ["Verificando o status das peças de consumo" \(página 83\)](#)
- ["Substituindo as peças de consumo" \(página 84\)](#)

## Códigos e ciclos de troca das peças de consumo

A seguinte tabela apresenta os códigos das peças de consumo e os ciclos de troca sugeridos.

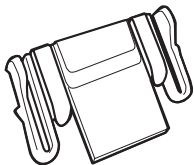
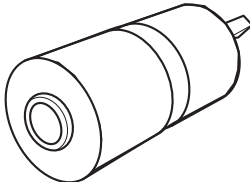
Nome do produto	Cód. da peça	Ciclo de troca sugerido
BASE DE ALIMENTAÇÃO 	PA03541-0002	10.000 folhas ou um ano
MÓDULO DE ALIMENTAÇÃO 	PA03541-0001	100.000 folhas ou um ano

Observe que os valores recomendados para a troca são diretrizes para a utilização de papel A4 (80 g/m<sup>2</sup> [20 lb]) isento de madeira, pois essas trocas variam de acordo com os documentos digitalizados.

Utilize apenas as peças de consumo especificadas.

Contate o revendedor autorizado onde o aparelho foi adquirido ou a assistência técnica da FUJITSU para maiores detalhes sobre a aquisição das peças de consumo.

Para maiores detalhes, consulte o site do seguinte portal:

<http://scansnap.fujitsu.com/>

## Verificando o status das peças de consumo

É possível verificar o status de cada peça de consumo de acordo com o seguinte procedimento.

1. Clique no ícone do ScanSnap Manager  no Dock enquanto clica e segura a tecla [control] no teclado e, em seguida, selecione [Status das peças de consumo] no "Menu ScanSnap Manager" (página 35).

⇒ A janela [ScanSnap Manager - Status das peças de consumo] será exibida.

2. Verifique o status de cada peça de consumo.

Consulte a seção [Valor recomendado para a troca] como diretriz e substitua as peças de consumo.

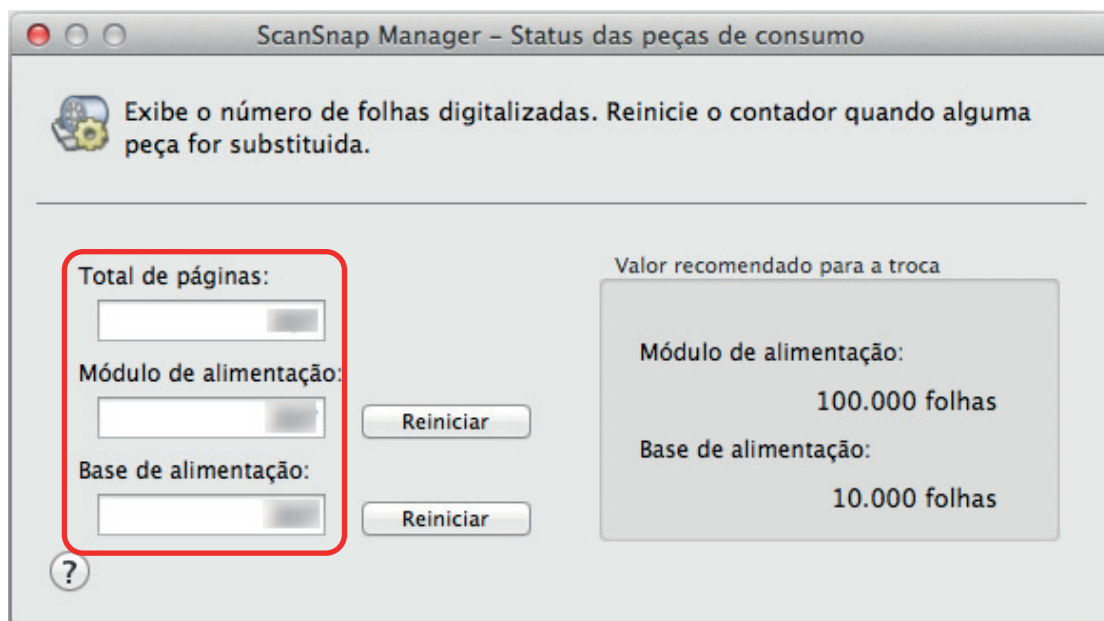

## Substituindo as peças de consumo

Esta seção explica como substituir a base e o rolo de alimentação.

- "Substituindo a Base de alimentação" (página 85)
- "Substituindo o Conjunto do módulo de alimentação" (página 88)

## Substituindo a Base de alimentação

Substitua a base de alimentação de acordo com o seguinte procedimento:

- 1. Desconecte o cabo de energia (cabo elétrico ou cabo de energia USB) da fonte de energia (tomada ou computador).**
- 2. Retire quaisquer documentos existentes na Bandeja de entrada do AAD (Tampa).**
- 3. Puxe a Alavanca de abertura do AAD para abrir a Parte superior do AAD.**

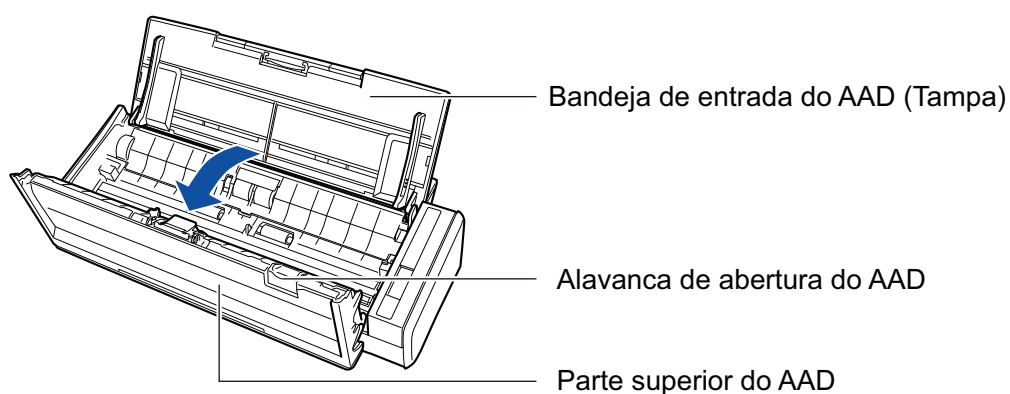

- 4. Remova a Base de alimentação.**

Segure ambas as extremidades da base de alimentação e remova-a na direção da seta.

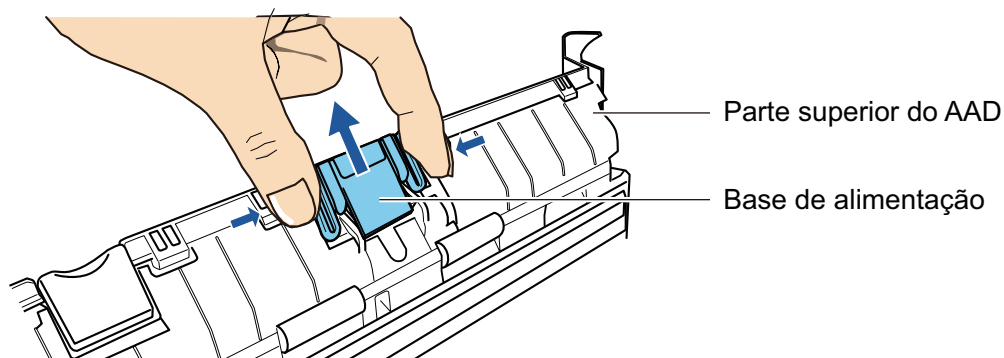

- 5. Encaixe a nova base de alimentação pressionando a peça.**

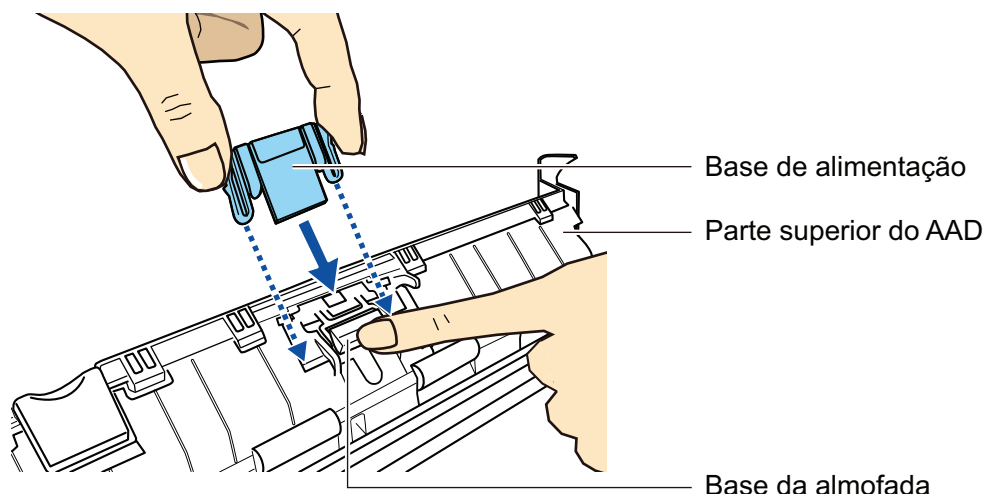
**ATENÇÃO**

Encaixe a base de alimentação com o lado da frente para cima.

Se a base de alimentação for encaixada ao contrário, poderá ocorrer obstrução de papel ou outros erros de alimentação.

Correto

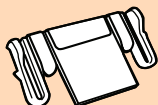

Parte frontal

Incorreto

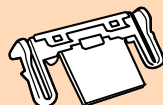

Parte posterior

**6. Certifique-se de que a base de alimentação é encaixada firmemente ao gancho de retenção.**

**ATENÇÃO**

Certifique-se de que a base de alimentação está encaixada com firmeza. Caso contrário, poderá originar obstruções de papel ou outros erros de alimentação.

**7. Feche a Parte superior do AAD.**

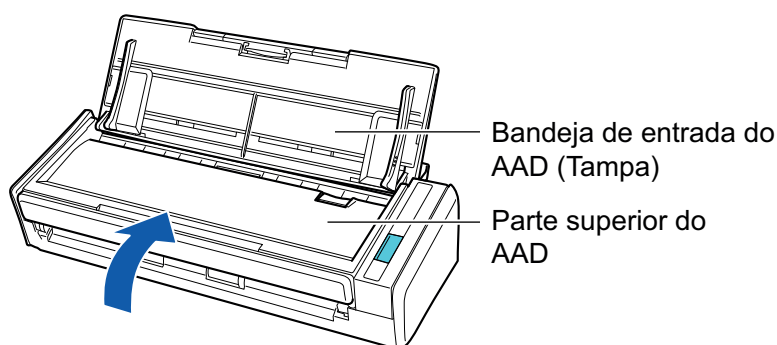

→ Ouve-se um clique quando ela retorna à posição original.

**8. Desconecte o cabo de energia (cabo elétrico ou cabo de energia USB) da fonte de energia (tomada ou computador) e ligue o ScanSnap.**

## 9. Reinicie a contagem da base de alimentação.

1. Clique no ícone do ScanSnap  no Dock enquanto mantém pressionada a tecla [control] no teclado e, em seguida, selecione [Status das peças de consumo] a partir de "[Menu ScanSnap Manager](#)" (página 35).  
→ A janela [ScanSnap Manager - Status das peças de consumo] será exibida.
2. Clique o botão [Reiniciar] em [Base de alimentação].  
→ Uma janela de confirmação será exibida.
3. Clique no botão [Sim].  
→ A contagem do [Base de alimentação] é reiniciada a 0.

## Substituindo o Conjunto do módulo de alimentação

Substitua o Conjunto do módulo de alimentação de acordo com o seguinte procedimento:

- 1. Desconecte o cabo de energia (cabo elétrico ou cabo de energia USB) da fonte de energia (tomada ou computador).**
- 2. Retire quaisquer documentos existentes na Bandeja de entrada do AAD (Tampa).**
- 3. Puxe a Alavanca de abertura do AAD para abrir a Parte superior do AAD.**

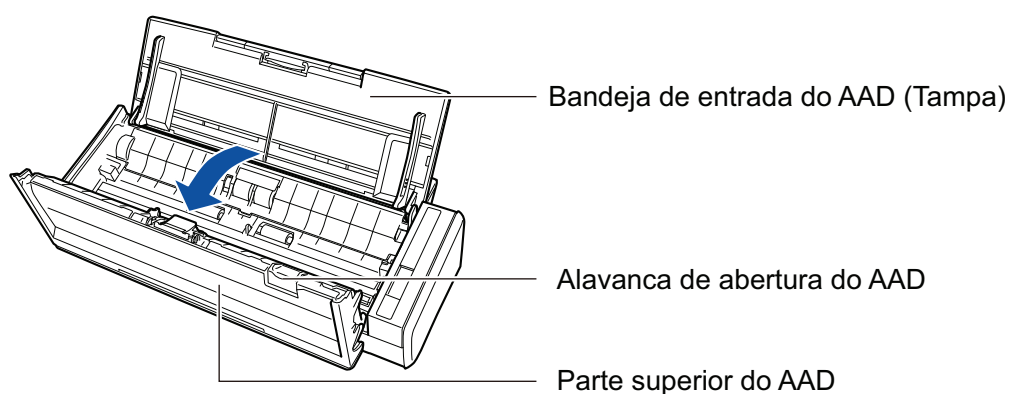

- 4. Remova a guia da folha.**

Enquanto segura a trava da guia pela extremidade direita e a pressiona para dentro, levante a guia da folha para a poder remover.

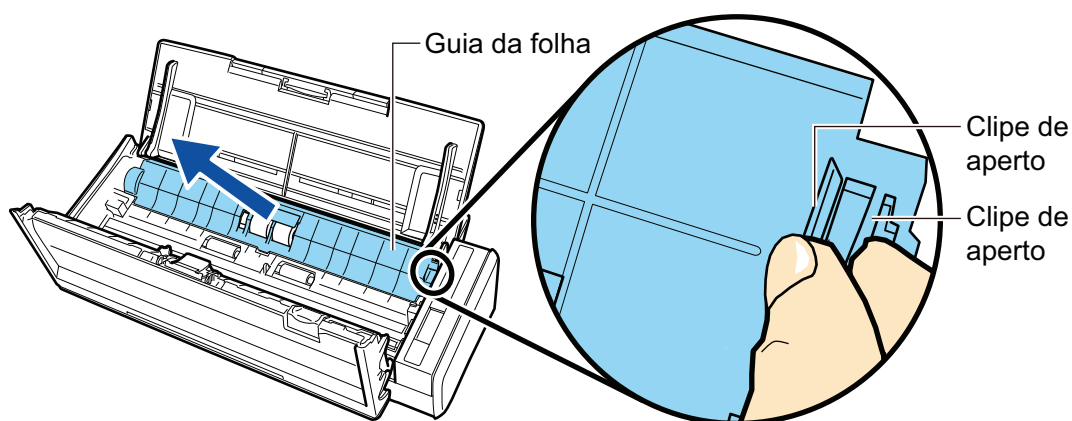

- 5. Vire a trava que está à esquerda.**



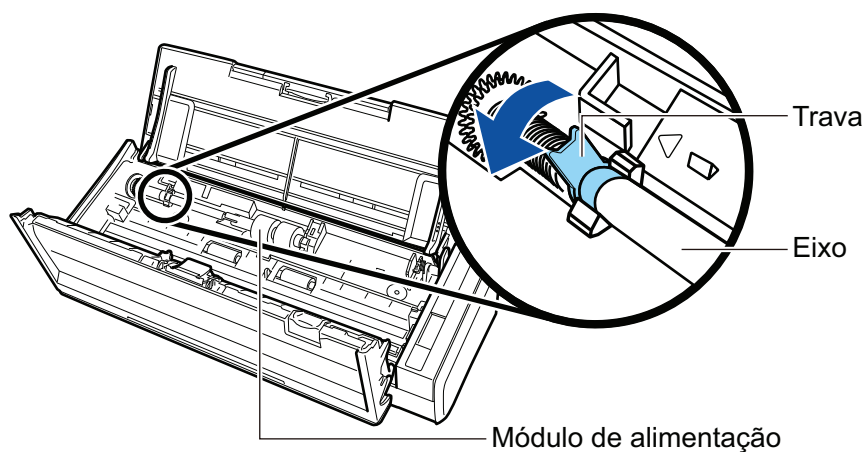

## 6. Retire a trava do módulo de alimentação do ScanSnap.

Levante ligeiramente o lado esquerdo da trava (cerca de 5 mm), vire-o para a esquerda e eleve-o para o poder puxar para fora.

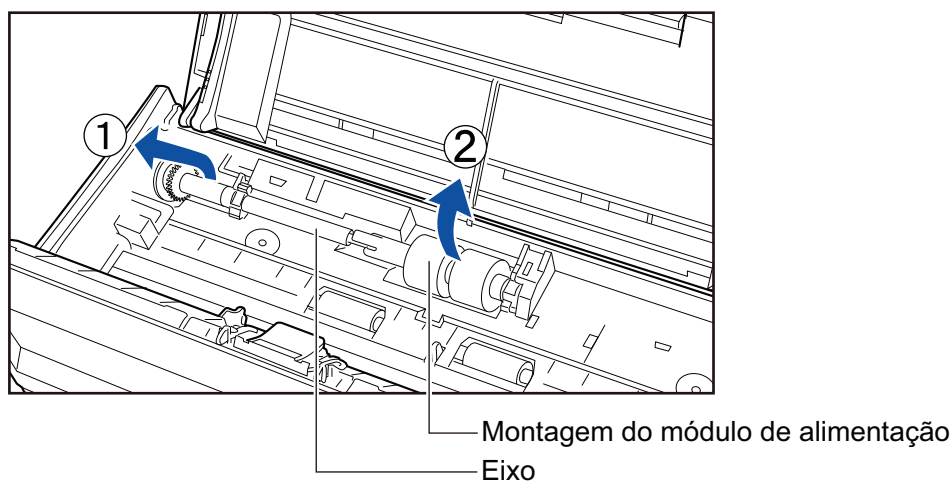

### ATENÇÃO

Poderá haver sujeira de papel à volta do conjunto do módulo de alimentação.

Limpe a sujeira de papel com um pano umedecido em Removedor F1. Caso contrário, poderá haver erros na imagem.

Não utilize água, detergente neutro ou pulverizador aerossol.

## 7. Remova o conjunto do módulo de alimentação do eixo.

→ Puxe o eixo enquanto levanta a trava de retenção do conjunto do módulo de alimentação.

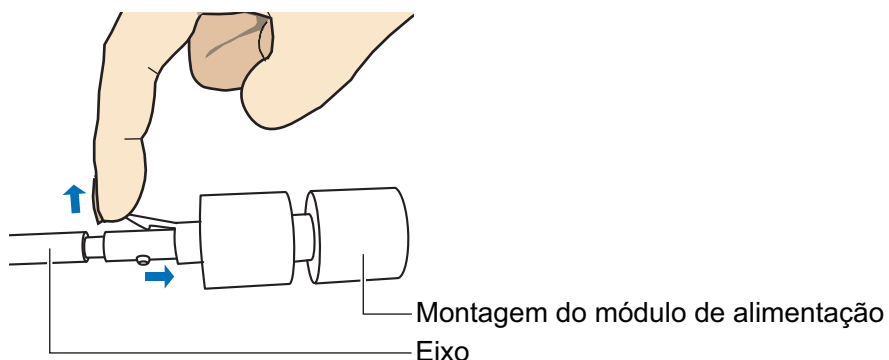

**ATENÇÃO**

Erguer a trava de retenção com a sua unha pode feri-la ou danificá-la.

Use um clipe de papel ou algo semelhante se tiver dificuldades em erguê-la.

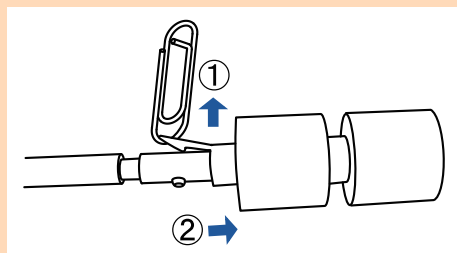
**8. Encaixe o novo conjunto do módulo de alimentação no eixo.**

Insira o pino de condução no slot do conjunto do módulo de alimentação.

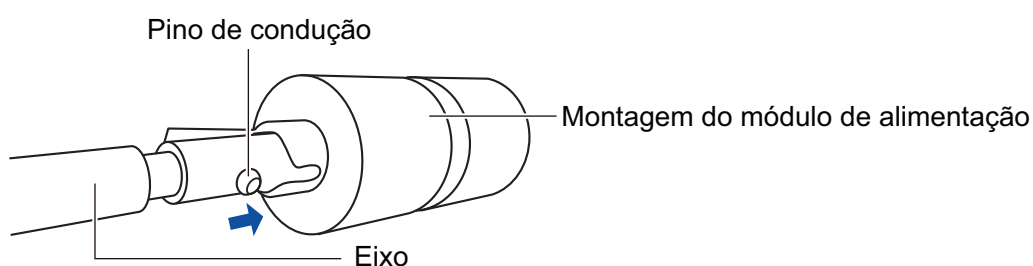
**9. Encaixe o eixo no ScanSnap.**

Insira a extremidade direita do eixo na trava da direita e, de seguida, encaixe lentamente a extremidade esquerda do eixo no lugar.

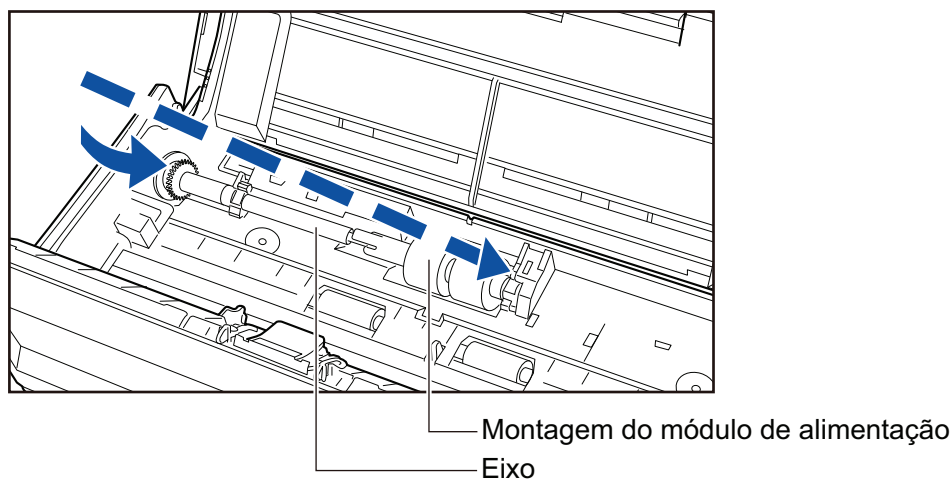
**10. Prenda a trava à esquerda.**

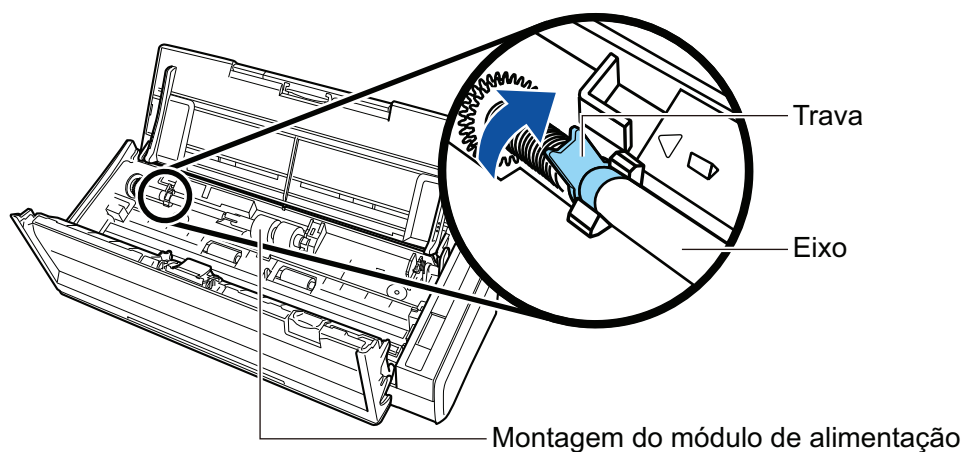
**ATENÇÃO**

Certifique-se de que o eixo está encaixado com firmeza. Caso contrário, poderá originar obstruções de papel ou outros erros de alimentação.

**11. Encaixe a guia da folha.**

Enquanto segura a trava da guia pela extremidade direita, encaixe a guia da folha na sua posição original.

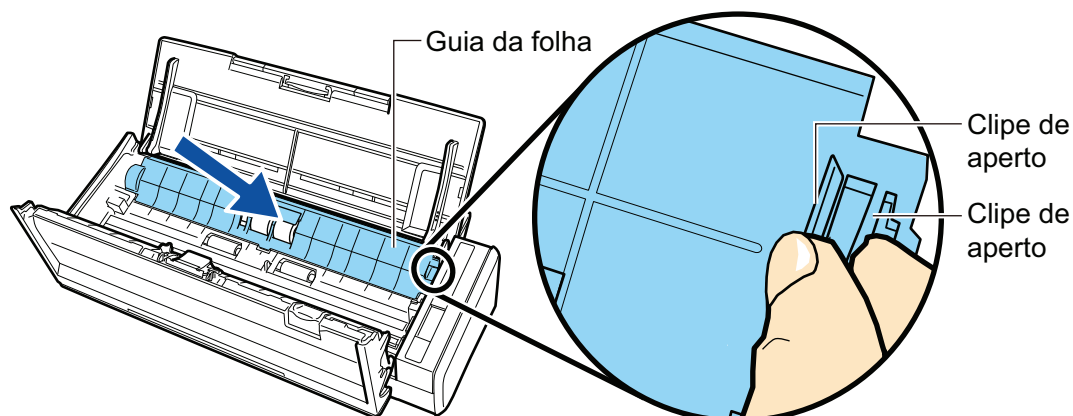

→ Ouve-se um clique quando a trava da guia fica fechada no lugar.

**ATENÇÃO**

Certifique-se de que a guia da folha está encaixada com firmeza. Caso contrário, poderá originar obstruções de papel ou outros erros de alimentação.

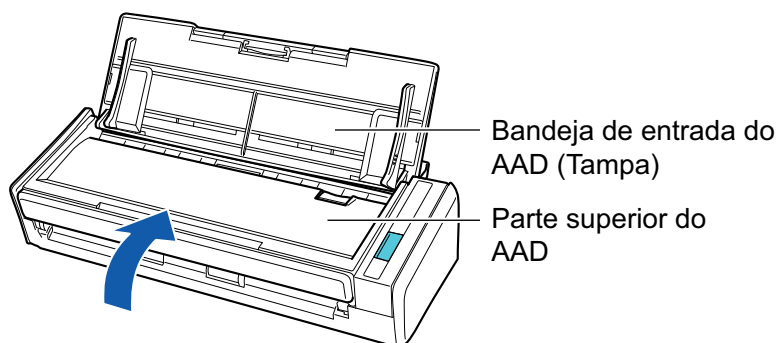
**12. Feche a Parte superior do AAD.**

→ Ouve-se um clique quando ela retorna à posição original.

**13. Desconecte o cabo de energia (cabo elétrico ou cabo de energia USB) da fonte de energia (tomada ou computador) e ligue o ScanSnap.**

**14. Reinicie a contagem do módulo de alimentação.**

1. Clique no ícone do ScanSnap  no Dock enquanto mantém pressionada a tecla [control] no teclado e, em seguida, selecione [Status das peças de consumo] a partir de "[Menu ScanSnap Manager](#)" (página 35).  
→ A janela [ScanSnap Manager - Status das peças de consumo] será exibida.
2. Clique o botão [Reiniciar] em [Módulo de alimentação].  
→ Uma janela de confirmação será exibida.
3. Clique no botão [Sim].  
→ A contagem do [Módulo de alimentação] é reiniciada a 0.

# Apêndice

- "Atualizando o software" (página 94)
- "Desinstalando o aplicativo" (página 95)
- "Especificações do ScanSnap" (página 102)

# Atualizando o software

As últimas atualizações de aplicativos relacionados ao ScanSnap estarão disponíveis gratuitamente pelo servidor de download. É chamado de ScanSnap Online Update.

É recomendado aplicar as últimas atualizações para melhorar a segurança, operação e funções.

Para programas de software que podem ser atualizados, consulte o seguinte:

<http://www.fujitsu.com/global/support/computing/peripheral/scanners/software/online-setup-help.html>

O ScanSnap Online Update verifica periodicamente o servidor do download.

Quando a versão mais recente do ScanSnap estiver disponível, a janela da lista de atualizações será exibida.

Para instalar a atualização, siga as instruções na janela.

Para maiores detalhes, consulte a Ajuda do ScanSnap Online Update.

Também é possível verificar manualmente pelo ScanSnap Manager se uma nova versão do aplicativo está disponível para executar a atualização.

- 1. Clique no ícone do ScanSnap Manager  no Dock enquanto clica e segura a tecla [control] no teclado e clique sobre [Ajuda] → [Atualização on-line] a partir do "Menu ScanSnap Manager" (página 35).**

⇒ O ScanSnap Online Update verifica se uma nova versão do ScanSnap Manager está disponível. prossiga com a atualização enquanto você segue as instruções.

Para maiores detalhes, consulte a Ajuda do ScanSnap Online Update.

## ATENÇÃO

- Para executar a atualização on-line do ScanSnap Manager, é necessário ter acesso à internet.
- Efetue o login como administrador.

## DICAS

Para maiores detalhes sobre as atualizações do ScanSnap Manager, visite as seguintes páginas web:

<http://scansnap.fujitsu.com/g-support/pt/>

## Desinstalando o aplicativo

Esta seção descreve como desinstalar os seguintes aplicativos:

- ["Desinstalar o ScanSnap Manager" \(página 96\)](#)
- ["Desinstalar o ScanSnap Organizer" \(página 98\)](#)
- ["Desinstalar o CardMinder" \(página 99\)](#)
- ["Desinstalar o ABBYY FineReader para ScanSnap" \(página 100\)](#)
- ["Desinstalar o ScanSnap Online Update" \(página 101\)](#)

## Desinstalar o ScanSnap Manager



Desinstale o ScanSnap Manager.

Siga os procedimentos abaixo:

- 1. Ligue o computador e efetue o login como administrador.**
- 2. Da barra lateral no Localizador, selecione [Aplicativos] → [ScanSnap] → [Sub], e depois clique duas vezes em [Desinstalador do ScanSnap].**
  - ⇒ A janela [Desinstalador do ScanSnap] (a tela [Bem-vindo ao desinstalador do ScanSnap]) é exibida.
- 3. Clique o botão [Continuar].**
  - ⇒ A tela [Informações Importantes] será exibida.
- 4. Leia o [Leia-me], e clique no botão [Desinstalar].**
  - ⇒ A janela de autenticação é exibida.
- 5. Insira o nome de usuário e a senha para o usuário com privilégios de Administrador, e clique no botão [OK].**
  - ⇒ A desinstalação é iniciada. Quando a desinstalação for concluída, a tela [Desinstalado com sucesso] é exibida.
- 6. Clique o botão [Fechar].**

### DICAS

Quando um usuário diferente do que fez a desinstalação do ScanSnap Manager tiver definido o ScanSnap Manager como item de logon, as seguintes operações são necessárias:

1. Faça o login como um usuário que definiu o ScanSnap Manager como item de login.
2. No menu Apple () , selecione [Preferências do Sistema].
  - ⇒ A janela [Preferências do Sistema] é exibida.
3. Selecione [Usuários e grupos].
  - ⇒ A janela [Usuários e grupos] será exibida.
4. A partir de [Usuário atual], selecione o usuário que fez o login atualmente.
5. Selecione a guia [Itens Login].
  - ⇒ Uma lista de itens de login é exibida.
6. Na lista de itens de login, selecione [ScanSnap Manager].
7. Clique no botão [] sob a lista de itens de login.
  - ⇒ O [ScanSnap Manager] é excluído da lista de itens de login.



8. Feche a janela [Usuários e grupos].

## Desinstalar o ScanSnap Organizer

Desinstale o ScanSnap Organizer.

Siga os procedimentos abaixo:

- 1. Ligue o computador e efetue o login como administrador.**
- 2. Saia do ScanSnap Organizer se ele estiver em execução.**
- 3. Na barra lateral do Localizador, selecione [Aplicativos] → [ScanSnap Organizer], e arraste a pasta [ScanSnap Organizer] para o Lixo.**
- 4. Esvazie a lixeira.**  
⇒ A pasta [ScanSnap Organizer] é excluída.

---

## Desinstalar o CardMinder

Desinstale o CardMinder

Siga os procedimentos abaixo:

- 1. Ligue o computador e efetue o login como administrador.**
- 2. Saia do CardMinder se ele estiver em execução.**
- 3. Na barra lateral do Localizador, selecione [Aplicativos] → [CardMinder], e arraste a pasta [CardMinder] para a Lixeira.**
- 4. Esvazie a lixeira.**  
⇒ A pasta [CardMinder] é excluída.

### DICAS

Para excluir o banco de dados, arraste o arquivo do banco de dados para a Lixeira.

Para acessar o arquivo de banco de dados armazenado na localização padrão, selecione [Documentos] → [CardMinder] → [CardMinder DB.cxdb] da barra lateral no Localizador.

---

## Desinstalar o ABBYY FineReader para ScanSnap

Desinstale o ABBYY FineReader para ScanSnap.

Siga os procedimentos abaixo:

- 1. Ligue o computador e efetue o login como administrador.**
- 2. Saia do ABBYY FineReader para ScanSnap se ele estiver em execução.**
- 3. Na barra lateral do Localizador, selecione [Aplicativos] → [ABBYY FineReader para ScanSnap] e arraste a pasta [ABBYY FineReader para ScanSnap] para a Lixeira.**
- 4. Esvazie a lixeira.**  
⇒ A pasta [ABBYY FineReader para ScanSnap] é excluída.

---

## Desinstalar o ScanSnap Online Update

Desinstale o ScanSnap Online Update.

### DICAS

Antes de desinstalar o ScanSnap Online Update, certifique-se de que nenhum dos seguintes softwares esteja instalado.

- ScanSnap Manager
- ScanSnap Organizer
- CardMinder

Siga os procedimentos abaixo:

- 1. Ligue o computador e efetue o login como administrador.**
- 2. Da barra lateral no Localizador, selecione [Aplicativos] → [ScanSnap Online Update] → [Sub], e depois clique duas vezes em [AOUUninstaller].**
  - ⇒ A janela [Desinstalador do ScanSnap Online Update] ([Bem-vindo ao desinstalador do ScanSnap Online Update]) é exibida.
- 3. Clique o botão [Continuar].**
  - ⇒ A tela [Informações Importantes] será exibida.
- 4. Leia o [Leia-me], e clique no botão [Desinstalar].**
  - ⇒ A janela de autenticação é exibida.
- 5. Insira o nome de usuário e a senha para o usuário com privilégios de Administrador, e clique no botão [OK].**
  - ⇒ A desinstalação é iniciada. Quando a desinstalação for concluída, a tela [Desinstalado com sucesso] é exibida.

# Especificações do ScanSnap

A tabela abaixo descreve as especificações do ScanSnap.

Item		Especificações
Nome do produto		ScanSnap S1300i
Método de digitalização		Alimentador Automático de Documentos (AAD), digitalização duplex simultânea
Modo de digitalização colorida		Simplex / duplex, colorido / cinza / preto e branco / automático (detecção automática de colorido, cinza, preto e branco)
Sistema óptico / sensor de imagem		Lente Selfoc com igual aumento óptico/ CIS colorido × 2 (frente × 1, verso × 1)
Fonte de luz		3 LED colorido (vermelho / verde / azul)
Velocidade de digitalização (retrato A4)	Conexão via Cabo elétrico	Resolução automática: 6 folhas/minuto Normal: 12 folhas/minuto Boa: 9 folhas/minuto Ótima: 6 folhas/minuto Excelente: 1 folha/minuto
	Conexão com cabo de energia USB	Resolução automática: 2 folhas/minuto Normal: 4 folhas/minuto Boa: 3 folhas/minuto Ótima: 2 folhas/minuto Excelente: 1 folha/minuto
Área de digitalização		Consulte a seção " <a href="#">Documentos a digitalizar</a> " (página 44)
Espessura do documento		
Número de folhas que podem ser alimentadas		Até 10 folhas A4: 80 g/m <sup>2</sup>
Interface	USB	USB 2.0/USB 1.1 (conector: USB tipo Mini-B) (*1)
Fonte de energia	Voltagem	100 a 240 V ±10% ou 5 V (alimentação via barramento USB)
	Fase	Monofásico
	Frequência	50/60 Hz
Consumo de energia	Conexão via Cabo elétrico	Durante operação: 9 W ou menos Durante o modo de hibernação: 2,6 W ou menos
	Conexão com cabo de energia USB	Durante operação: 5 W ou menos Durante o modo de hibernação: 2 W ou menos
Taxa permitida de temperatura / umidade	Temperatura	Durante operação: 5 a 35 °C Durante o modo de espera: -20 a 60 °C Durante a armazenagem / transporte: -20 a 60 °C
	Umidade	Durante operação: 20 a 80% Durante o modo de espera: 8 a 95% Durante a armazenagem / transporte: 8 a 95%
Outras dimensões (Largura × Fundo × Altura)		Mín.: 284 × 99 × 77 mm (quando a bandeja de entrada do AAD (tampa) está fechada) Máx.: 284 × 231 × 240 mm (quando a bandeja de entrada do AAD (tampa) está aberta e a extensão está acionada)

Item		Especificações
Peso		1,4 Kg
Especificações ambientais		De acordo com o programa internacional Energy Star e as diretivas RoHS
Software associado	Driver do scanner	ScanSnap Manager
	Gerenciamento de arquivos	ScanSnap Organizer
	Gerenciamento de cartões de visita	CardMinder
	Reconhecimento de texto	ABBYY FineReader for ScanSnap
	Gerenciamento de atualizações e aplicativo	ScanSnap Online Update

\*1: Quando o ScanSnap for conectado a uma porta USB 3.0, esta funcionará como porta USB 2.0.

# Sobre a manutenção e o suporte ao cliente

## Suporte ao cliente

- **ABBYY FineReader for ScanSnap**  
Da barra lateral no Localizador, selecione [Aplicativos] → [ABBYY FineReader for ScanSnap] → [ABBYY FineReader for ScanSnap] → [Ajuda] → [ABBYY FineReader for ScanSnap Help] → [Suporte técnico].
- **Evernote**  
Consulte a seguinte página:  
<http://www.evernote.com/about/contact/support/>
- **Google Drive**  
Consulte a Central de ajuda do Google Drive ou o Forum de produtos do Google.  
Para abri-los, selecione [Ajuda] no Google Drive.
- **Salesforce**  
Contate o administrador do sistema do seu Salesforce.
- **Dropbox**  
Consulte a seguinte página:  
<http://www.dropbox.com/contact>
- **ScanSnap**  
Para outras informações relacionadas ao ScanSnap, consulte o Site de suporte do ScanSnap  
<http://scansnap.fujitsu.com/g-support/pt/>  
Se o problema não for resolvido mesmo após consultar todas as páginas acima, visite a seguinte página para verificar o contato com o escritório da Fujitsu.  
<http://imagescanner.fujitsu.com/warranty.html>

## Fornecedores das peças de consumo/peças opcionais

<http://scansnap.fujitsu.com/>

## Manutenção

Contate o revendedor autorizado onde o aparelho foi adquirido ou a assistência técnica da FUJITSU para reparos deste produto.

Para maiores detalhes, consulte o site do seguinte portal:

<http://imagescanner.fujitsu.com/warranty.html>

### ATENÇÃO

Por razões de segurança, nunca efetue reparos por conta própria.