

ScanSnap
S1300i

Handbuch: Erste Schritte

(Windows)

Inhalt

Über dieses Handbuch.....	4
Sicherheitshinweise	5
Handbücher	6
Warenzeichen	9
Hersteller	10
In diesem Handbuch verwendete Symbole	11
Pfeilsymbole in diesem Handbuch.....	12
In diesem Handbuch verwendete Bildschirmbilder.....	13
In diesem Handbuch verwendete Abkürzungen	14
Was Sie mit dem ScanSnap machen können.....	16
Dokumente scannen	17
Eine lange Seite scannen	22
Dokumente verschiedener Breite und Länge in einem Stapel scannen	26
ScanSnap Überblick.....	31
Bauteile und Funktionen	32
Systemanforderungen	34
Überblick über die Software des ScanSnap	36
Installieren der Software	37
ScanSnap Manager Symbol	39
Rechtsklick-Menü	40
ScanSnap Setup Fenster	42
Ein- und Ausschalten des ScanSnap	43
Einschalten des ScanSnap.....	44
Ausschalten des ScanSnap.....	46
Energiesparmodus	47
Automatisches Ausschalten	48
Dokumente für das Scannen	49
Was Sie mit der zugehörigen Software machen können	51
Was Sie mit dem ScanSnap Organizer machen können.....	52
Grundlegender Bedienungsablauf von ScanSnap Organizer.....	53
Verwalten von Dateien.....	55
Dateien verwenden	57
Was Sie mit dem CardMinder machen können.....	58
Grundlegender Bedienungsablauf von CardMinder.....	59
Verknüpfen von Kartendaten mit anderen Anwendungen	62
Kartendaten mit der Grundlegende Suche Symbolleiste suchen.....	63
Kartendaten mit CardMinder Viewer suchen.....	64
Eine Datei an Kartendaten anhängen	65
Nützliche Nutzungsoptionen	66
Verwalten von Papierdokumenten in Ordnern auf dem Computer.....	67
Visitenkarten in einem Computer speichern.....	70
Problembhebung.....	73

Finden von Problemlösungen	74
Wenn der erste Installationsversuch fehlgeschlagen ist	75
Wenn die Software zuvor installiert wurde	76
Deinstallieren der Software	77
Entfernen der Installationsinformationen	78
Installation der Software über das [ScanSnap Setup] Fenster	82
Installieren einzelner Anwendungen	83
Wenn das ScanSnap Manager Symbol nicht erscheint	85
Anzeigen des ScanSnap Manager Symbols	86
ScanSnap Manager wird nicht korrekt ausgeführt.....	87
Nicht benötigte Symbole aus dem Infobereich entfernen	88
Überprüfen der Verbindung zwischen dem ScanSnap und dem Computer	89
Überprüfen des ScanSnap Manager Funktionsstatus.....	90
Entfernen der Verbindungsinformationen des ScanSnap.....	93
Wenn die Software nicht installiert werden kann.....	95
Reinigung	96
Reinigungsmaterialien	97
Reinigen der ScanSnap-Außenseite	98
Reinigen des ScanSnap-Inneren.....	99
Verbrauchsmaterialien	103
Artikelnummern und Ersetzungszyklus der Verbrauchsmaterialien	104
Verbrauchsmaterial überprüfen.....	105
Austauschen der Verbrauchsmaterialien	106
Ersetzen der Papierseparations-Einheit	107
Ersetzen der Einzugsrolleneinheit	110
Anhang.....	115
Aktualisieren der Software	116
Deinstallieren der Software	117
Spezifikationen des ScanSnap	119
Wartung und Kundendienst.....	121

Über dieses Handbuch

- "Sicherheitshinweise" (Seite 5)
- "Handbücher" (Seite 6)
- "Warenzeichen" (Seite 9)
- "Hersteller" (Seite 10)
- "In diesem Handbuch verwendete Symbole" (Seite 11)
- "Pfeilsymbole in diesem Handbuch" (Seite 12)
- "In diesem Handbuch verwendete Bildschirmbilder" (Seite 13)
- "In diesem Handbuch verwendete Abkürzungen" (Seite 14)

Sicherheitshinweise

Das beiliegende "Sicherheitshinweise" Handbuch enthält Informationen zum sicheren Umgang mit dem ScanSnap. Lesen Sie dieses Handbuch sorgfältig, bevor Sie den ScanSnap verwenden.

Handbücher

Lesen Sie die folgenden Handbücher, um Fragen während der Benutzung von ScanSnap zu klären.

Vor dem Benutzen von ScanSnap



Handbuch	Beschreibung und Ort
Sicherheitshinweise	<p>Dieses Handbuch enthält Informationen zum sicheren Umgang mit dem ScanSnap. Lesen Sie dieses Handbuch, bevor Sie den ScanSnap verwenden. Dieses Handbuch ist in der Packung enthalten.</p> <p>Weiterhin kann dieses Handbuch nach der Installation der Software wie folgt aufgerufen werden:</p> <ul style="list-style-type: none"> ● Windows 10 Wählen Sie [Start] Menü → [ScanSnap Handbücher] → [S1300i Sicherheitshinweise]. ● Windows 8.1 Klicken Sie auf  auf der unteren linken Seite des Startbildschirms und wählen Sie [S1300i Sicherheitshinweise] unter [ScanSnap Handbücher] auf dem Alle Apps Bildschirm. ● Windows 7 Wählen Sie [Start] Menü → [Alle Programme] → [ScanSnap Handbücher] → [S1300i Sicherheitshinweise].

Beim Einrichten des ScanSnap



Handbuch	Beschreibung und Ort
ScanSnap S1300i Los Geht's	<p>Dieses Handbuch beschreibt das Aufstellen und Einrichten des ScanSnap ab dem Öffnen der Verpackung bis zum Ausprobieren der Bedienung. Los Geht's ist in der Packung enthalten.</p> <p>Weiterhin kann dieses Handbuch nach der Installation der Software wie folgt aufgerufen werden:</p> <ul style="list-style-type: none"> ● Windows 10 Wählen Sie [Start] Menü → [ScanSnap Handbücher] → [S1300i Los Geht's]. ● Windows 8.1 Klicken Sie auf  auf der unteren linken Seite des Startbildschirms und wählen Sie [S1300i Los Geht's] unter [ScanSnap Handbücher] auf dem Alle Apps Bildschirm. ● Windows 7 Wählen Sie [Start] Menü → [Alle Programme] → [ScanSnap Handbücher] → [S1300i Los Geht's].

Beim Bedienen des ScanSnap

Handbuch	Beschreibung und Ort
ScanSnap S1300i Handbuch: Erste Schritte (dieses Handbuch)	Dieses Handbuch beschreibt die grundlegenden Bedienungen und Reinigungsvorgänge für den ScanSnap.

Handbuch	Beschreibung und Ort
ScanSnap Handbuch für den Scan-Profi	<p>Dieses Handbuch beschreibt Bedienvorgänge wie verschiedene Scan-Methoden und nützliche Anwendungen des ScanSnap.</p> <p>Sehen Sie dieses Handbuch auf der folgenden Webseite ein.</p> <p>http://www.pfu.fujitsu.com/imaging/downloads/manual/advanced/v62/de/common/index.html</p>
ScanSnap Manager Hilfe	<p>Diese Hilfedatei beschreibt die Fenster, Betriebsprobleme und Problemlösungen sowie Meldungen von ScanSnap Manager.</p> <p>Dieses Handbuch kann über folgende Methoden aufgerufen werden:</p> <ul style="list-style-type: none"> ● Rechtsklicken Sie auf das ScanSnap Manager Symbol  im Infobereich ganz rechts in der Taskleiste, und wählen Sie im "Rechtsklick-Menü" (Seite 40) [Hilfe] → [Hilfe]. ● Klicken Sie auf die Hilfe Schaltfläche des ScanSnap Manager (. ● Drücken Sie auf die [F1] Taste Ihrer Tastatur, während ein Fenster angezeigt wird. ● Klicken Sie im angezeigten Fenster auf die [Hilfe] Schaltfläche.



Beim Speichern gescannter Bilder auf ein Mobilgerät

Handbuch	Beschreibung und Ort
ScanSnap Handbuch: Erste Schritte (Mobilverbindung für iOS)	<p>Dieses Handbuch beschreibt Verfahren an iOS-Mobilgeräten beim Speichern gescannter Bilder auf das Mobilgerät.</p> <p>Dieses Handbuch kann über folgende Methode aufgerufen werden:</p> <ol style="list-style-type: none"> 1. Starten Sie ScanSnap Connect Application auf dem Mobilgerät. ⇒ Der [Dateiliste] Bildschirm erscheint. 2. Tippen Sie auf . ⇒ Der [Informationen] Bildschirm erscheint. 3. Tippen Sie auf die [Hilfe] Schaltfläche.
ScanSnap Handbuch: Erste Schritte (Mobilverbindung für Android)	<p>Dieses Handbuch beschreibt Verfahren an Android-Geräten beim Speichern gescannter Bilder auf dem Mobilgerät.</p> <p>Dieses Handbuch kann über folgende Methode aufgerufen werden:</p> <ol style="list-style-type: none"> 1. Starten Sie ScanSnap Connect Application auf dem Mobilgerät. ⇒ Der [Dateiliste] Bildschirm erscheint. 2. Tippen Sie auf . ⇒ Das Menü erscheint. 3. Tippen Sie auf [Hilfe].
Scan to Mobile Hilfe	<p>Diese Hilfe beschreibt Verfahren, Fenster und Meldungen von Scan to Mobile.</p> <p>Die Hilfe kann über folgende Methoden aufgerufen werden:</p> <ul style="list-style-type: none"> ● Das [Scan to Mobile] Symbol wird mit dem durch Klicken auf  im Infobereich ganz rechts in der Taskleiste aufgerufenen Menü angezeigt. Rechtsklicken Sie auf das [Scan to Mobile] Symbol und wählen Sie [Hilfe] aus dem erscheinenden Menü aus. ● Drücken Sie auf die [F1] Taste Ihrer Tastatur, während ein Fenster angezeigt wird. ● Klicken Sie im angezeigten Fenster auf die [Hilfe] Schaltfläche.

Beim Aktualisieren der Software

Handbuch	Beschreibung und Ort
ScanSnap Online Update Hilfe	<p>Diese Hilfe beschreibt Verfahren, Fenster und Meldungen von ScanSnap Online Update.</p> <p>Die Hilfe kann über folgende Methoden aufgerufen werden:</p> <ul style="list-style-type: none"> ● Drücken Sie auf die [F1] Taste Ihrer Tastatur, während ein Fenster angezeigt wird. ● Klicken Sie im angezeigten Fenster auf die Hilfe Schaltfläche.

Verwendung verwandter Anwendungen

Handbuch	Beschreibung und Ort
ScanSnap Organizer Hilfe	<p>Diese Hilfe beschreibt Verfahren, Fenster und Meldungen von ScanSnap Organizer.</p> <p>Die Hilfe kann über folgende Methoden aufgerufen werden:</p> <ul style="list-style-type: none"> ● Klicken Sie auf die Hilfe Schaltfläche () für ScanSnap Organizer. ● Drücken Sie auf die [F1] Taste Ihrer Tastatur, während ein Fenster angezeigt wird. ● Klicken Sie im angezeigten Fenster auf die [Hilfe] Schaltfläche.
CardMinder Hilfe	<p>Diese Hilfe beschreibt Verfahren, Fenster und Meldungen von CardMinder.</p> <p>Die Hilfe kann über folgende Methoden aufgerufen werden:</p> <ul style="list-style-type: none"> ● Klicken Sie auf die Hilfe Schaltfläche () neben der Suchleiste. ● Drücken Sie auf die [F1] Taste Ihrer Tastatur, während ein Fenster angezeigt wird. ● Klicken Sie im angezeigten Fenster auf die [Hilfe] Schaltfläche.
ABBYY FineReader for ScanSnap Benutzerhandbuch	<p>Dieses Handbuch gibt einen Überblick und beschreibt Bedienungen von ABBYY FineReader for ScanSnap.</p> <p>Die Hilfe kann über folgende Methoden aufgerufen werden:</p> <ul style="list-style-type: none"> ● Drücken Sie auf die [F1] Taste Ihrer Tastatur, während ein Fenster angezeigt wird. ● Klicken Sie im angezeigten Fenster auf die [Hilfe] Schaltfläche.

Warenzeichen

Microsoft, Windows, Windows Vista, Excel, PowerPoint, Outlook, SharePoint, Windows Live, Internet Explorer und OneDrive sind eingetragene Warenzeichen oder Warenzeichen der Microsoft Corporation in den USA und/oder anderen Ländern.

Word ist ein Produkt der Microsoft Corporation in den USA.

Adobe, Acrobat und Reader sind eingetragene Warenzeichen oder Markennamen von Adobe Systems Incorporated in den USA und/oder anderen Ländern.

Intel und Intel Core sind eingetragene Warenzeichen oder Warenzeichen der Intel Corporation in den USA und/oder anderen Ländern.

ABBYY™ FineReader™ Engine © ABBYY. OCR by ABBYY

ABBYY und FineReader sind Warenzeichen und in einigen Ländern auch eingetragene Warenzeichen von ABBYY Software Ltd.

Evernote ist ein eingetragenes Warenzeichen oder Warenzeichen der Evernote Corporation.

Google, Android, Google Play und Google Drive sind eingetragene Warenzeichen oder Warenzeichen von Google Inc. Die Verwendung dieser eingetragenen Warenzeichen oder Warenzeichen obliegt Google Permissions.

Salesforce, das Salesforce Logo und Salesforce CRM sind eingetragene Warenzeichen oder Warenzeichen von Salesforce Inc. in den USA und/oder in anderen Ländern.

Wi-Fi, Wi-Fi Protected Setup und das Wi-Fi Protected Setup-Logo sind Warenzeichen der Wi-Fi Alliance.

ScanSnap, das ScanSnap Logo, ScanSnap Manager, ScanSnap Organizer, CardMinder und Rack2-Filer sind eingetragene Warenzeichen oder Warenzeichen von PFU Limited in Japan.

Andere Firmenamen und Produktbezeichnungen sind eingetragene Warenzeichen oder Warenzeichen der jeweiligen Firmen.

Hersteller



PFU Limited

YOKOHAMA i-MARK PLACE, 4-4-5 Minatomirai, Nishi-ku, Yokohama, Kanagawa, 220-8567, Japan

© PFU Limited 2014-2017

In diesem Handbuch verwendete Symbole

Die folgenden Symbole werden in diesem Handbuch verwendet, um mögliche Verletzungen des Benutzers oder umstehende Personen, bzw. Schäden am Gerät oder Eigentum des Benutzers zu vermeiden. Warnhinweise zeigen die Warnungsstufe und einem Hinweistext. Die folgende Tabelle führt die verwendeten Warnungsstufen und ihre Bedeutung auf.

Abkürzung	Beschreibung
	Dieses Symbol weist den Benutzer darauf hin, dass durch eine nicht ordnungsgemäße Durchführung der Operation, Personen verletzt bzw. getötet werden können.
	Dieses Symbol weist den Benutzer darauf hin, dass durch eine nicht ordnungsgemäße Durchführung der Operation, Personen verletzt bzw. gefährdet oder der Scanner beschädigt werden können.

Pfeilsymbole in diesem Handbuch

Rechtspfeile (→) werden zur Verbindung von Symbolen und Operationen verwendet, die nacheinander ausgewählt werden sollen.

Beispiel: Wählen Sie aus dem [Start] Menü → [Computer].



In diesem Handbuch verwendete Bildschirmbilder



Bildschirmbilder von Microsoft werden mit Genehmigung von Microsoft Corporation vervielfältigt.

Dieses Handbuch verwendet Windows 7 Bildschirmbilder.

Je nach Betriebssystem können sich die angezeigten Fenster unterscheiden.

Symbol im Infobereich

Das ScanSnap Manager Symbol  wird in dem Menü angezeigt, das durch Klicken auf die  im Infobereich erscheint.

Um das ScanSnap Manager  stets im Infobereich anzuzeigen, ziehen Sie das Symbol  per DragDrop in den Infobereich.

Der Infobereich befindet sich rechts in der Taskleiste.

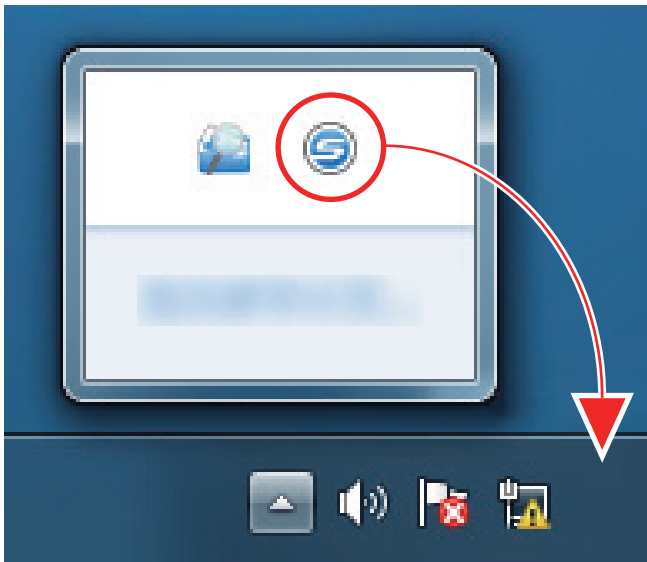

Das Handbuch geht von der Annahme aus, dass das ScanSnap Manager Symbol  immer im Infobereich angezeigt wird.

In diesem Handbuch verwendete Abkürzungen

Des Weiteren werden folgende Abkürzungen verwendet:

Verwendete Abkürzungen	Beschreibung
Windows 10	Windows® 10 Home Betriebssystem, Deutsche Version Windows® 10 Pro Betriebssystem, Deutsche Version Windows® 10 Enterprise Betriebssystem, Deutsche Version Windows® 10 Education Betriebssystem, Deutsche Version
Windows 8.1	Windows® 8.1 Betriebssystem, Deutsche Version Windows® 8.1 Pro Betriebssystem, Deutsche Version Windows® 8.1 Enterprise Betriebssystem, Deutsche Version
Windows 7	Windows® 7 Starter Betriebssystem, Deutsche Version Windows® 7 Home Premium Betriebssystem, Deutsche Version Windows® 7 Professional Betriebssystem, Deutsche Version Windows® 7 Enterprise Betriebssystem, Deutsche Version Windows® 7 Ultimate Betriebssystem, Deutsche Version
Windows	Windows 10, Windows 8.1 oder Windows 7 Betriebssystem
Microsoft Office	Microsoft® Office
Word	Microsoft® Word Microsoft® Office Word
Excel	Microsoft® Excel® Microsoft® Office Excel®
PowerPoint	Microsoft® PowerPoint® Microsoft® Office PowerPoint®
SharePoint	Microsoft® SharePoint® Server Microsoft® SharePoint® Foundation Microsoft® SharePoint® Online
Internet Explorer	Windows® Internet Explorer® Microsoft® Internet Explorer®
Microsoft Edge	Microsoft® Edge
Outlook	Microsoft® Outlook® Microsoft® Office Outlook®
.NET Framework	Microsoft® .NET Framework
Adobe Acrobat	Adobe® Acrobat®
ABBYY FineReader for ScanSnap	ABBYY FineReader for ScanSnap™ Alle Erklärungen in diesem Handbuch beziehen sich auf die Annahme, dass die ScanSnap beigelegte Version von ABBYY FineReader for ScanSnap verwendet wird. Solange nicht anders angegeben, bezieht sich der Begriff ABBYY FineReader for ScanSnap auf die im Lieferumfang von ScanSnap enthaltene ABBYY FineReader for ScanSnap Programmversion. Bitte beachten Sie, dass die Programmversion von ABBYY FineReader for ScanSnap ohne vorherige Ankündigung aktualisiert werden kann. Sollten sich die Beschreibungen von den tatsächlich angezeigten Bildschirmen unterscheiden, ziehen Sie das Benutzerhandbuch für ABBYY FineReader for ScanSnap zu Rate.
Google Drive	Google Drive™

Verwendete Abkürzungen	Beschreibung
Android	Android®
ScanSnap	Farbbildscanner ScanSnap S1300i

Was Sie mit dem ScanSnap machen können

Scannen von mehreren Dokumenten

Ein Dokumentenstapel der Stärke von 1 mm oder weniger (für A4 oder kleinere Formate: Es können bis zu 10 Blätter in den ScanSnap eingelegt werden (mit einem Papiergewicht von 80 g/m²).

Weitere Informationen finden Sie unter "[Dokumente scannen](#)" (Seite 17).

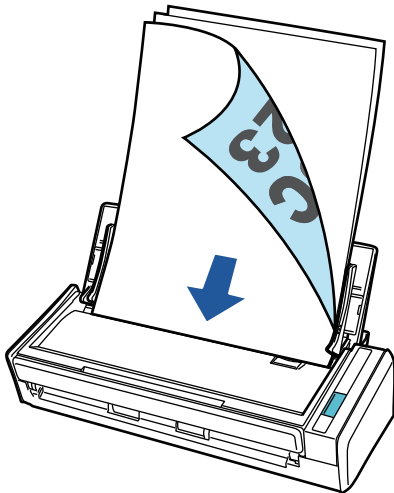

Verwendung des USB Bus-Antriebs, der keine Stromversorgung benötigt

Sie können ScanSnap in einer Umgebung verwenden, in der keine Stromversorgung vorhanden ist, z.B. in Freien oder auf Geschäftsreisen, indem Sie den ScanSnap mit einem USB-Anschluss an einen Computer anschließen.

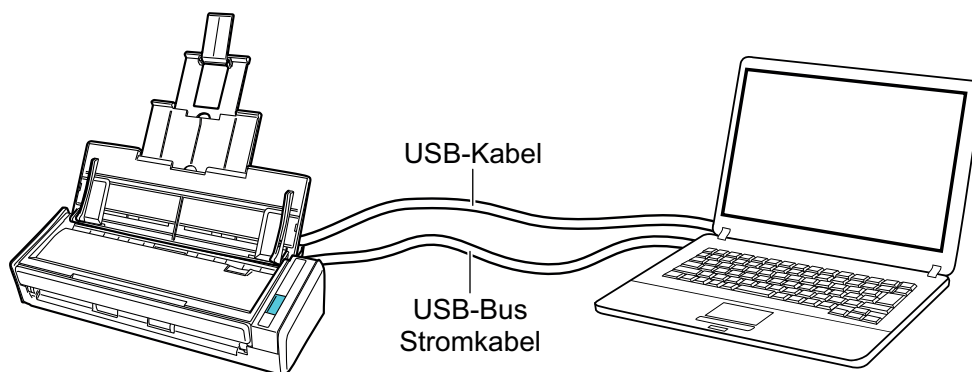

Dokumente scannen

Dokumente wie Handouts für Meetings oder Visitenkarten können gescannt werden.

Weitere Informationen zu den scanbaren Dokumenten finden Sie unter "[Dokumente für das Scannen](#)" (Seite 49).

1. Wenn Sie mehrere Dokumente einlegen, überprüfen Sie bitte die Blattanzahl des Stapels.

Die maximale Anzahl von in ScanSnap einlegbaren Blättern lautet wie folgt:

Für A4 oder kleinere Formate: Es können bis zu 10 Blätter gleichzeitig eingelegt werden (mit einem Papiergewicht von 80 g/m² und einer Dokumentenstapelstärke von weniger als 1 mm).

WICHTIG

Wenn Sie versuchen mehr Dokumente als möglich einzulegen, können folgende Probleme auftreten:

- Aufgrund der zu großen Dateigröße können die Dateien nicht korrekt erstellt werden.
- Während des Scans treten Mehrfacheinzüge auf.

2. Lockern Sie die Dokumente auf.

1. Halten Sie beide Enden des Stapels und lockern diesen dann mehrmals auf.

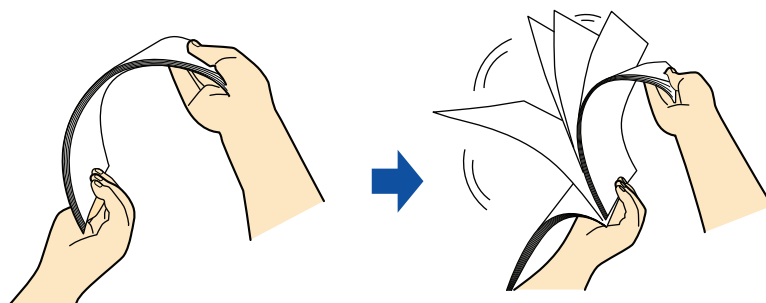

2. Drehen Sie die Dokumente um 90 Grad und lockern Sie diese in derselben Weise auf.

3. Richten Sie die Dokumentenkanten bündig aus und richten Sie dann die zuerst einzuziehenden Oberkanten leicht versetzt stufenförmig aus.

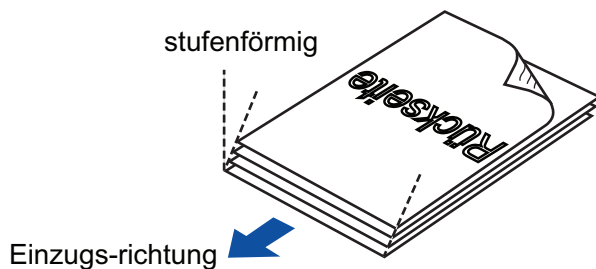

WICHTIG

Wenn Sie die Dokumente nicht bündig einlegen, kann dies Papierstaus oder Beschädigungen der Dokumente zur Folge haben.

4. Öffnen Sie den ADF-Papierschacht (Abdeckung) von ScanSnap.

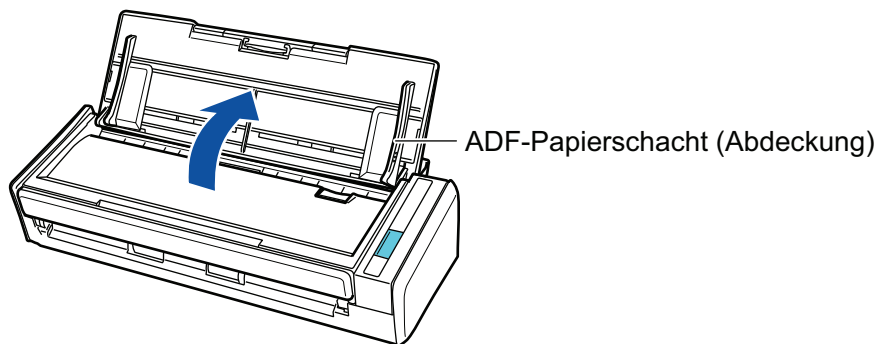

⇒ Die [Scan] Taste blinkt in blau. Die Taste leuchtet wieder normal, wenn das Scannen von Dokumenten aktiviert ist.

Weiterhin wechselt das ScanSnap Manager Symbol im Infobereich ganz rechts in der

Taskleiste von  zu .

5. Ziehen Sie die Erweiterung heraus.

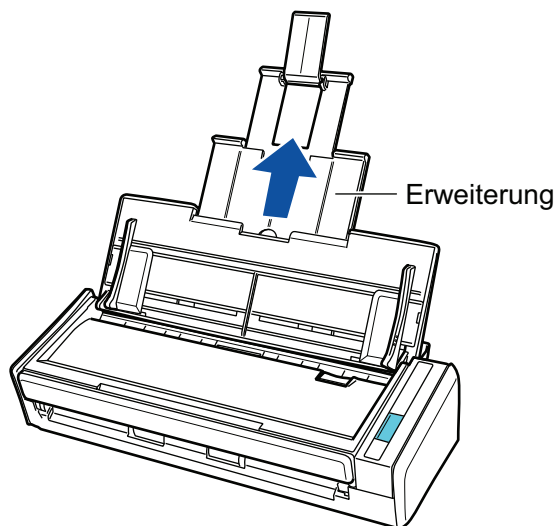

6. Legen Sie die Dokumente in den ADF-Papierschacht (Abdeckung) ein.

Legen Sie die Dokumente nach unten zeigend so ein, dass deren Rückseiten zu Ihnen zeigen und die Blattoberkanten zuerst eingezogen werden. Passen Sie die Zahl der Dokumente an, indem Sie sich nach den Referenzpunkten der Papierführung richten und beim Einlegen innerhalb der Papierführung liegen.

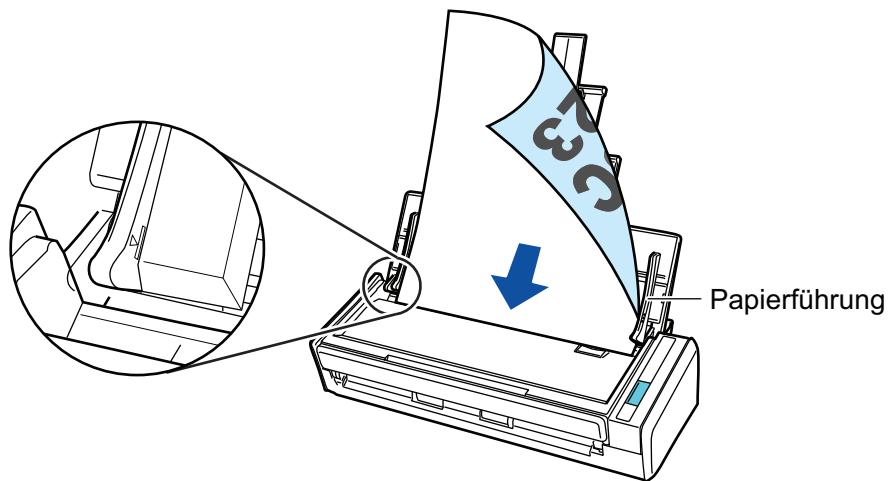

WICHTIG

Ist im [Scanmodus Option] Fenster das [Dokumente mit der Vorderseite nach oben einlegen] Kontrollkästchen markiert, müssen Sie die Dokumente nach oben zeigend und der Unterkante voran einlegen.

Klicken Sie im "[ScanSnap Setup Fenster](#)" (Seite 42) in der [Scanmodus] Registerkarte auf die [Option] Schaltfläche, um das [Scanmodus Option] Fenster anzuzeigen.

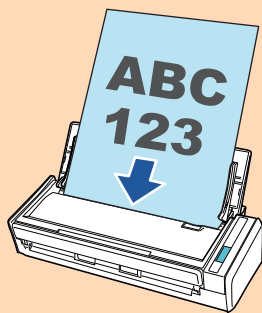

7. Passen Sie die Papierführung an die Dokumentenbreite an.

Halten Sie jede Papierführung in der Mitte fest und richten Sie sie aus. Andernfalls werden die Dokumente eventuell schräg eingezogen.

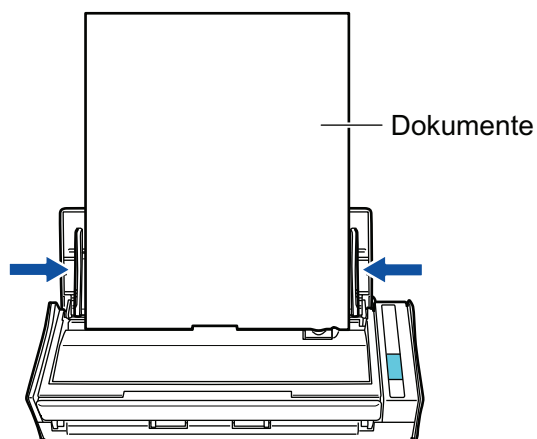

8. Drücken Sie auf die [Scan] Taste des ScanSnap, um mit dem Scannen zu beginnen.

WICHTIG

Vermeiden Sie folgende Aktionen während des Scannens: Anderenfalls wird dadurch das Scannen abgebrochen.

- Trennen der Verbindung zum ScanSnap oder Verbinden anderer USB-Geräte
- Schließen Sie den ADF-Papierschacht (Abdeckung).
- Benutzerwechsel
- Computer in den Energiesparmodus versetzen

⇒ Während des Scannens der Dokumente blinkt die [Scan] Taste des ScanSnap in blau.
Das [ScanSnap Manager - Bild erfassen und Datei speichern] Fenster erscheint.

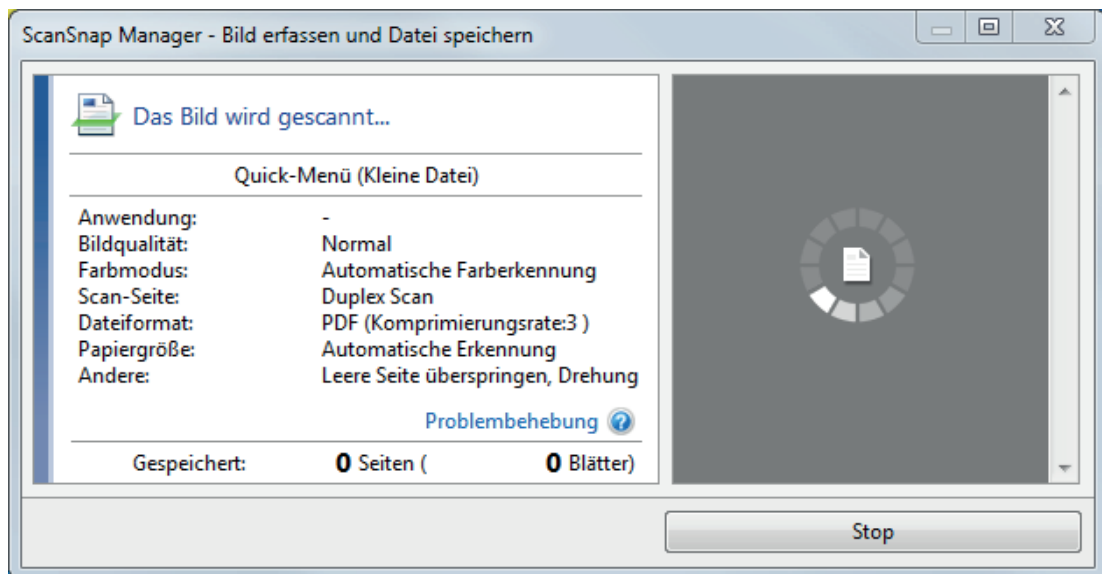

⇒ Nachdem der Scanvorgang beendet wurde, wird das Quick-Menü angezeigt.

- 9. Klicken Sie im Quick-Menü auf das Symbol der Anwendung, die mit ScanSnap Manager verknüpft werden soll.**

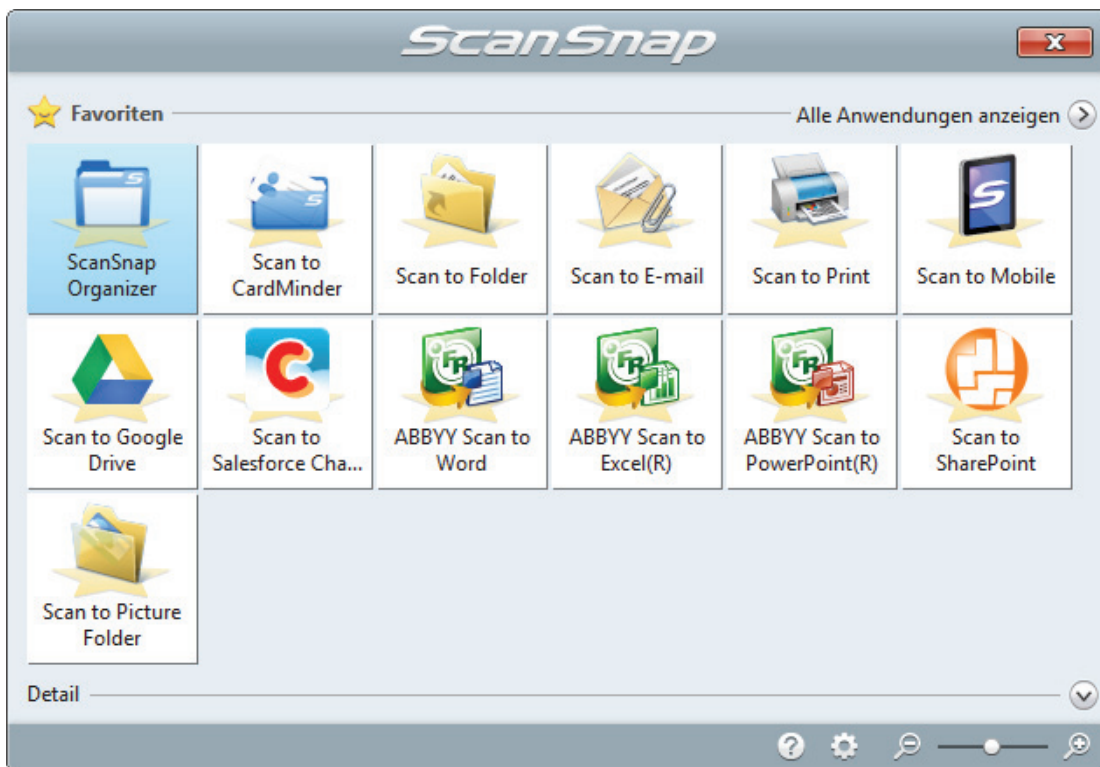

⇒ Die ausgewählte Anwendung wird gestartet. Weitere Informationen finden Sie im Handbuch für den Scan-Profi.

WICHTIG

- Während das Quick-Menü angezeigt wird, kann kein Scan ausgeführt werden. Wählen Sie entweder ein Symbol einer auszuführenden Aktion aus dem Quick-Menü, um den Vorgang zu beenden oder verlassen Sie das Quick-Menü, bevor Sie ein weiteres Dokument scannen.
- Verschieben, löschen oder benennen Sie die gescannten Bilder nicht in anderen Anwendungen um, während das Quick-Menü angezeigt wird.

HINWEIS

- Wenn Sie auf  klicken, wird die Beschreibung einer Anwendung angezeigt. Durch Platzieren des Mauszeigers über dem Symbol einer anderen Anwendung wird die Beschreibung der Anwendung angezeigt.
- Scannen Sie während eine Anwendung geöffnet ist, die sich automatisch mit ScanSnap Manager verknüpfen kann, wird diese Verknüpfung automatisch hergestellt.
Weitere Informationen finden Sie im Handbuch für den Scan-Profi.

Eine lange Seite scannen

Dokumente bis zu 863 mm Länge können gescannt werden.

Weitere Informationen zu den scanbaren Dokumenten finden Sie unter "[Dokumente für das Scannen](#)" (Seite 49).

HINWEIS

Weitere Informationen zum Einlegen von Dokumenten mit einer geringeren Länge als 360 mm finden Sie unter "[Dokumente scannen](#)" (Seite 17).

1. Öffnen Sie den ADF-Papierschacht (Abdeckung) von ScanSnap.

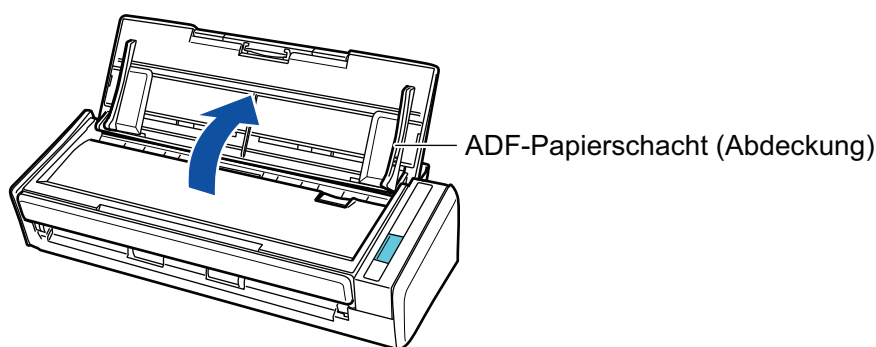

⇒ Die [Scan] Taste blinkt in blau. Die Taste leuchtet wieder normal, wenn das Scannen von Dokumenten aktiviert ist.

Weiterhin wechselt das ScanSnap Manager Symbol im Infobereich ganz rechts in der

Taskleiste von  zu . Keine Kommunikation Kommunikation

2. Ziehen Sie die Erweiterung heraus.

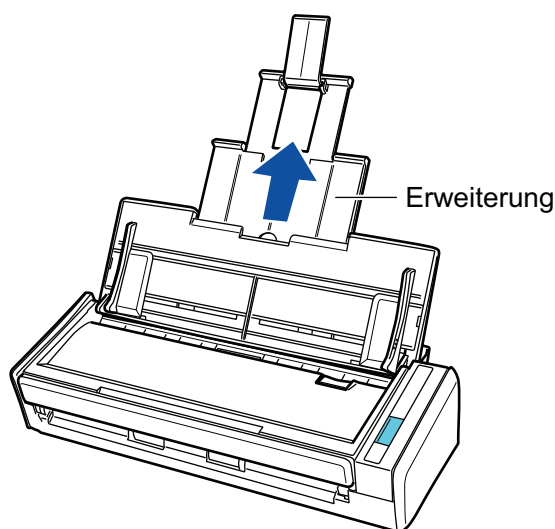

3. Legen Sie nur ein Dokument in den ADF-Papierschacht (Abdeckung) ein.

Halten Sie das Dokument mit der Hand fest und lassen Sie es nicht in den ADF-Papierschacht (Abdeckung) fallen.

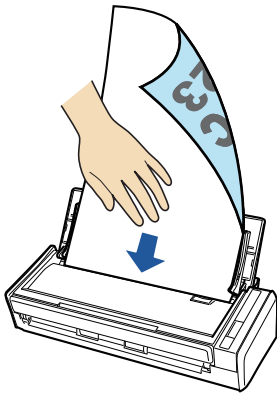

4. Drücken Sie auf die [Scan] Taste des ScanSnap (mindestens drei Sekunden) zum Starten des Scans, bis die Taste blinkt blau blinkt.

WICHTIG

- Stellen genügend Platz für die Ausgabe der gescannten Dokumente aus dem ScanSnap bereit und halten Sie die Dokumente mit der Hand fest, um zu verhindern, dass sie aus dem Gerät rutschen und herabfallen.

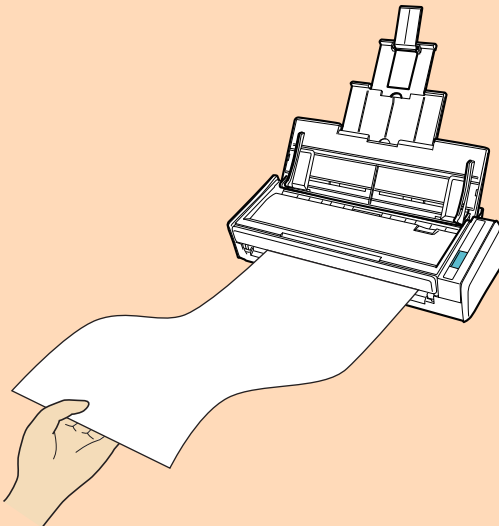

- Vermeiden Sie folgende Aktionen während des Scannens: Anderenfalls wird dadurch das Scannen abgebrochen.
 - Trennen der Verbindung zum ScanSnap oder Verbinden anderer USB-Geräte
 - Schließen Sie den ADF-Papierschacht (Abdeckung).
 - Benutzerwechsel
 - Computer in den Energiesparmodus versetzen

HINWEIS

Wird die erste Seite als eine lange Seite gescannt und der Scan fortgesetzt, werden die folgenden Dokumente ebenfalls als lange Seiten gescannt.

- ⇒ Während des Scannens der Dokumente blinkt die [Scan] Taste des ScanSnap in blau. Das [ScanSnap Manager - Bild erfassen und Datei speichern] Fenster erscheint.

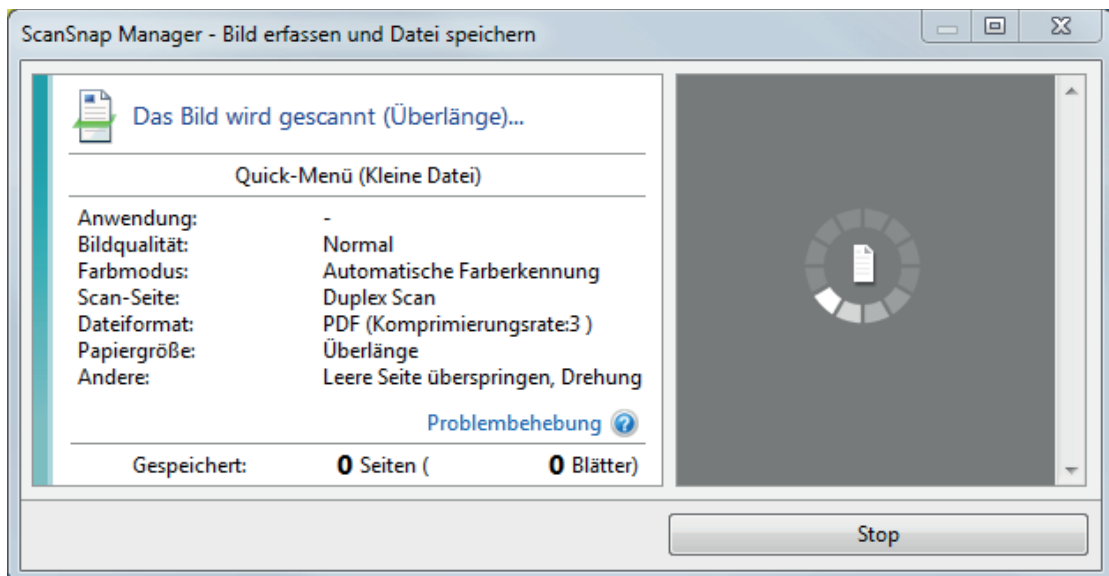

⇒ Nachdem der Scanvorgang beendet wurde, wird das Quick-Menü angezeigt.

5. Klicken Sie im Quick-Menü auf das Symbol der Anwendung, die mit ScanSnap Manager verknüpft werden soll.



Wenn Sie  wählen, können gescannte Bilder mithilfe von ScanSnap Organizer in Ordnern verwaltet werden.

Weitere Informationen finden Sie unter "[Verwalten von Papierdokumenten in Ordnern auf dem Computer](#)" (Seite 67).

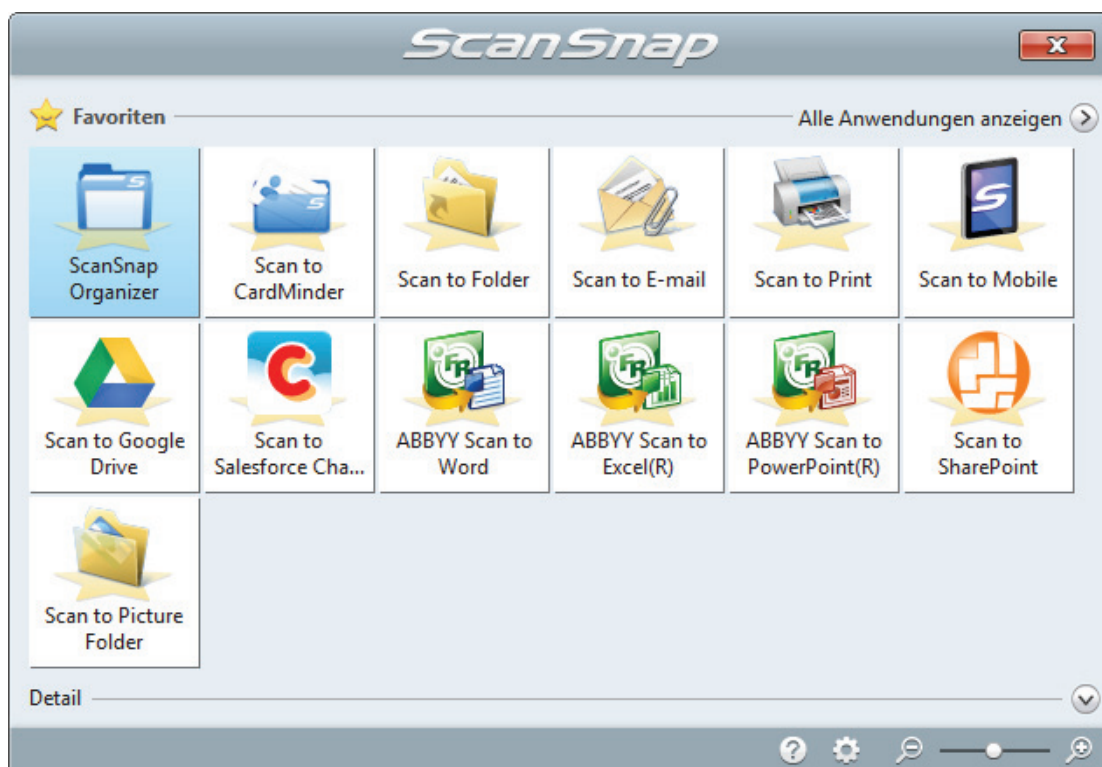

⇒ Die ausgewählte Anwendung wird gestartet. Weitere Informationen finden Sie im Handbuch für den Scan-Profi.

WICHTIG

- Während das Quick-Menü angezeigt wird, kann kein Scan ausgeführt werden. Wählen Sie entweder ein Symbol einer auszuführenden Aktion aus dem Quick-Menü, um den Vorgang zu beenden oder verlassen Sie das Quick-Menü, bevor Sie ein weiteres Dokument scannen.
- Verschieben, löschen oder benennen Sie die gescannten Bilder nicht in anderen Anwendungen um, während das Quick-Menü angezeigt wird.

HINWEIS

- Wenn Sie auf  klicken, wird die Beschreibung einer Anwendung angezeigt. Durch Platzieren des Mauszeigers über dem Symbol einer anderen Anwendung wird die Beschreibung der Anwendung angezeigt.
- Scannen Sie während eine Anwendung geöffnet ist, die sich automatisch mit ScanSnap Manager verknüpfen kann, wird diese Verknüpfung automatisch hergestellt.
Weitere Informationen finden Sie im Handbuch für den Scan-Profi.

Dokumente verschiedener Breite und Länge in einem Stapel scannen

Dokumente verschiedener Breite und Länge können in einem Stapel gescannt werden.

Weitere Informationen zu den scanbaren Dokumenten finden Sie unter "[Dokumente für das Scannen](#)" (Seite 49).

1. Öffnen Sie den ADF-Papierschacht (Abdeckung) von ScanSnap.

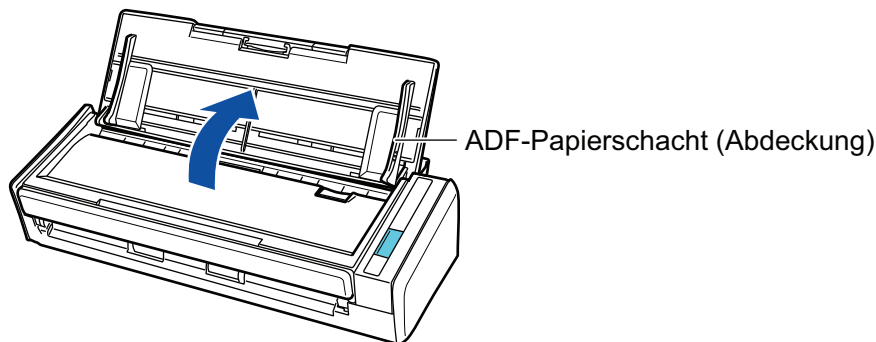

⇒ Die [Scan] Taste blinkt in blau. Die Taste leuchtet wieder normal, wenn das Scannen von Dokumenten aktiviert ist.

Weiterhin wechselt das ScanSnap Manager Symbol im Infobereich ganz rechts in der

Taskleiste von  zu .

2. Ziehen Sie die Erweiterung heraus.

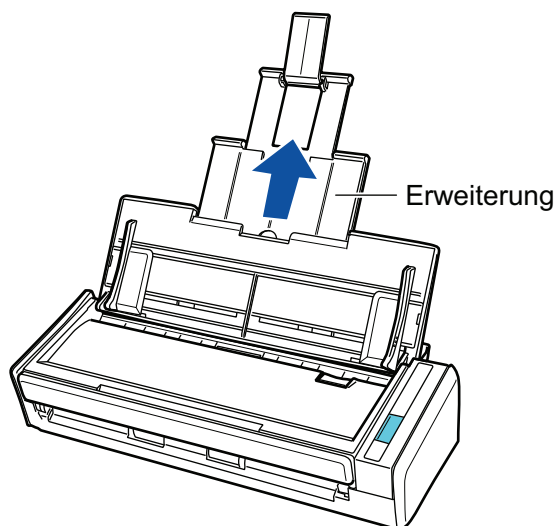

3. Rechtsklicken Sie auf das ScanSnap Manager Symbol im Infobereich ganz rechts in der Taskleiste, und wählen Sie im "[Rechtsklick-Menü](#)" (Seite 40) [Einstellungen der Scan Taste].

⇒ Das ScanSnap Setup Fenster erscheint.

- 4. Wählen Sie in der [Papier] Registerkarte [Automatische Erkennung] unter [Papiergröße].**

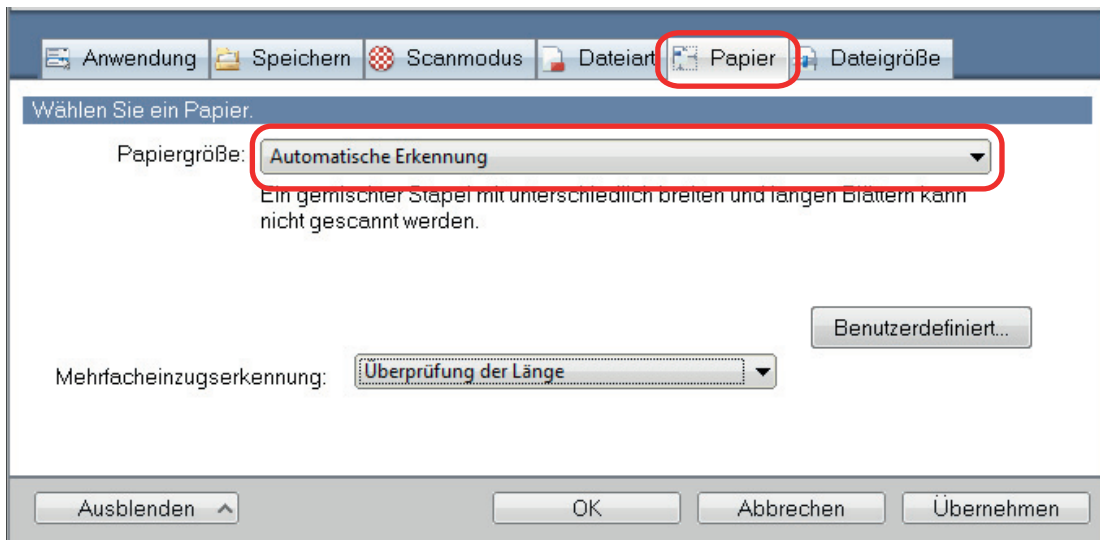

- 5. Wählen Sie unter [Mehrfacheinzugserkennung] [Keine].**

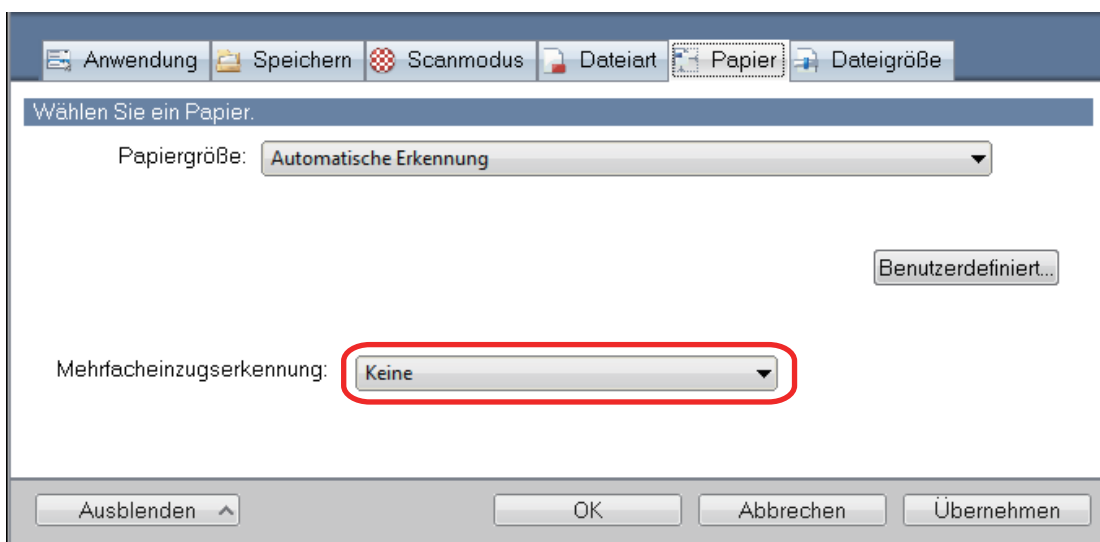

- 6. Klicken Sie auf die [OK] Schaltfläche, um das ScanSnap Setup Fenster zu schließen.**

- 7. Legen Sie die Dokumente in ScanSnap ein.**

1. Richten Sie die Kanten des Dokuments bündig aus.

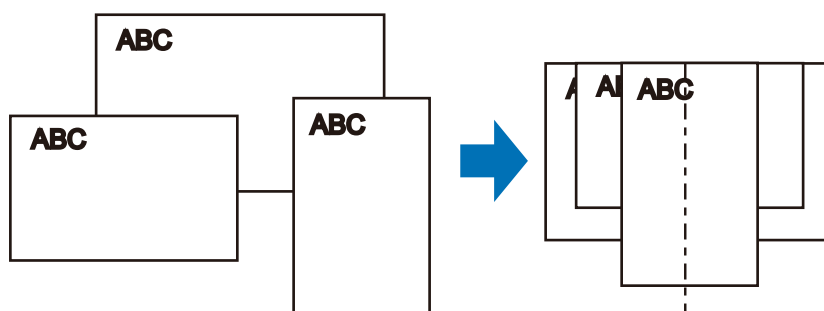

2. Legen Sie die Dokumente in der Mitte des ADF-Papierschachts (Abdeckung) ein.

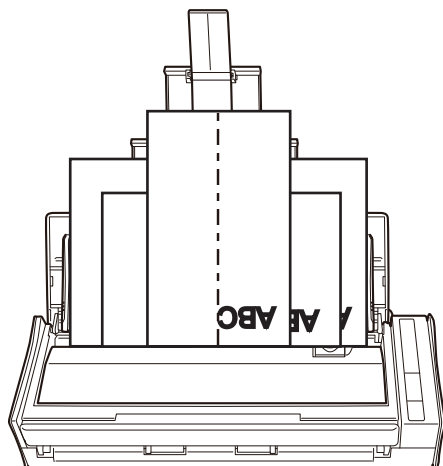

WICHTIG

- Legen Sie alle Dokumente übereinander über der Einzugsrolle (Mitte) ein. Nicht über der Einzugsrolle eingelegte Dokumente können nicht eingezogen werden.

Einzugsrolleneinheit Breite

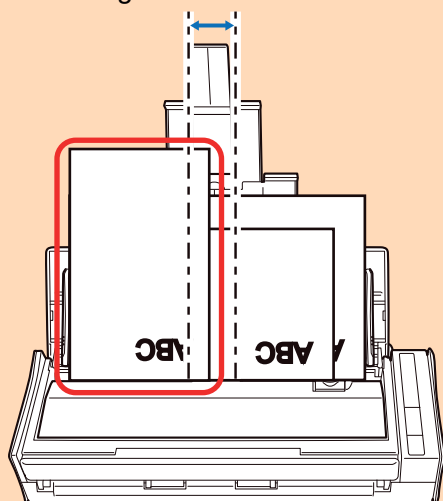

Falsch

- Passen Sie die Papierführung an die größte Dokumentenbreite an. Ist die Papierführung nicht korrekt ausgerichtet, kann ein Papierstau auftreten.
- Legen Sie kleinere Dokumente ein, um richtig scannen zu können.

Wenn Dokumente mit schiefen Zeichen gescannt werden, können folgende Probleme auftreten:

- Teile des Dokuments erscheinen nicht im gescannten Bild
- Verzerrte Linien erscheinen im gescannten Bild
- Die Dokumente wurden in der falschen Papiergröße gescannt

Wurden die Dokumente nicht korrekt gescannt, wird empfohlen das [Scanvorgang nach aktuellem Scan fortsetzen] Kontrollkästchen der [Scanmodus] Registerkarte des "[ScanSnap Setup Fenster](#)" (Seite 42), die Dokumente nach ihrer Breite zu sortieren und sie in verschiedenen Stapeln zu scannen.

8. Drücken Sie auf die [Scan] Taste des ScanSnap, um mit dem Scannen zu beginnen.

WICHTIG

Vermeiden Sie folgende Aktionen während des Scannens: Anderenfalls wird dadurch das Scannen abgebrochen.

- Trennen der Verbindung zum ScanSnap oder Verbinden anderer USB-Geräte
- Schließen Sie den ADF-Papierschacht (Abdeckung).
- Benutzerwechsel
- Computer in den Energiesparmodus versetzen

⇒ Während des Scannens der Dokumente blinkt die [Scan] Taste des ScanSnap in blau.
Das [ScanSnap Manager - Bild erfassen und Datei speichern] Fenster erscheint.

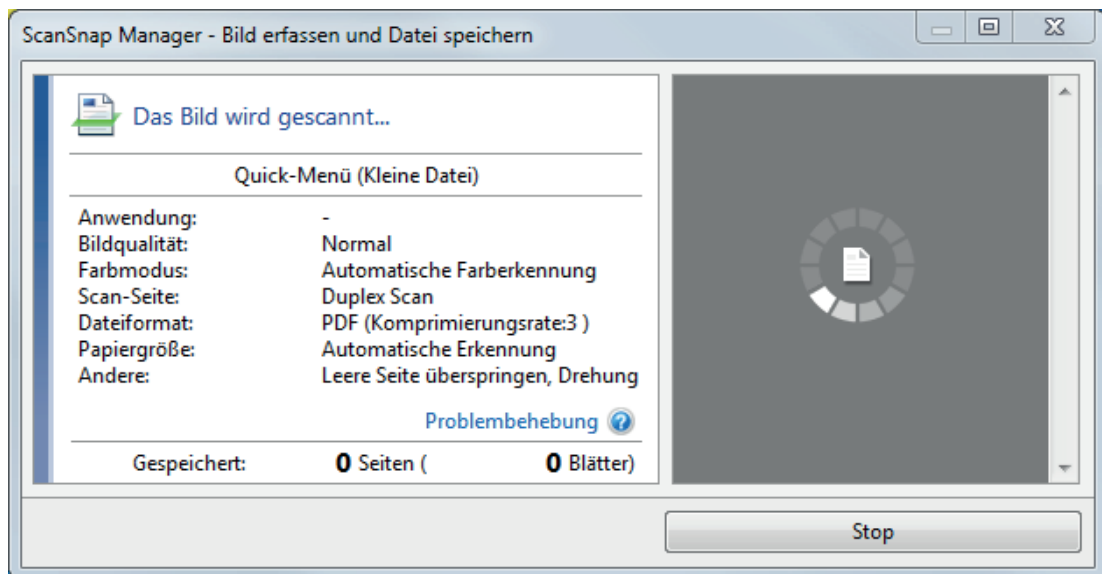

⇒ Nachdem der Scanvorgang beendet wurde, wird das Quick-Menü angezeigt.

9. Klicken Sie im Quick-Menü auf das Symbol der Anwendung, die mit ScanSnap Manager verknüpft werden soll.



Wenn Sie  wählen, können gescannte Bilder mithilfe von ScanSnap Organizer in Ordnern verwaltet werden.

Weitere Informationen finden Sie unter "[Verwalten von Papierdokumenten in Ordnern auf dem Computer](#)" (Seite 67).

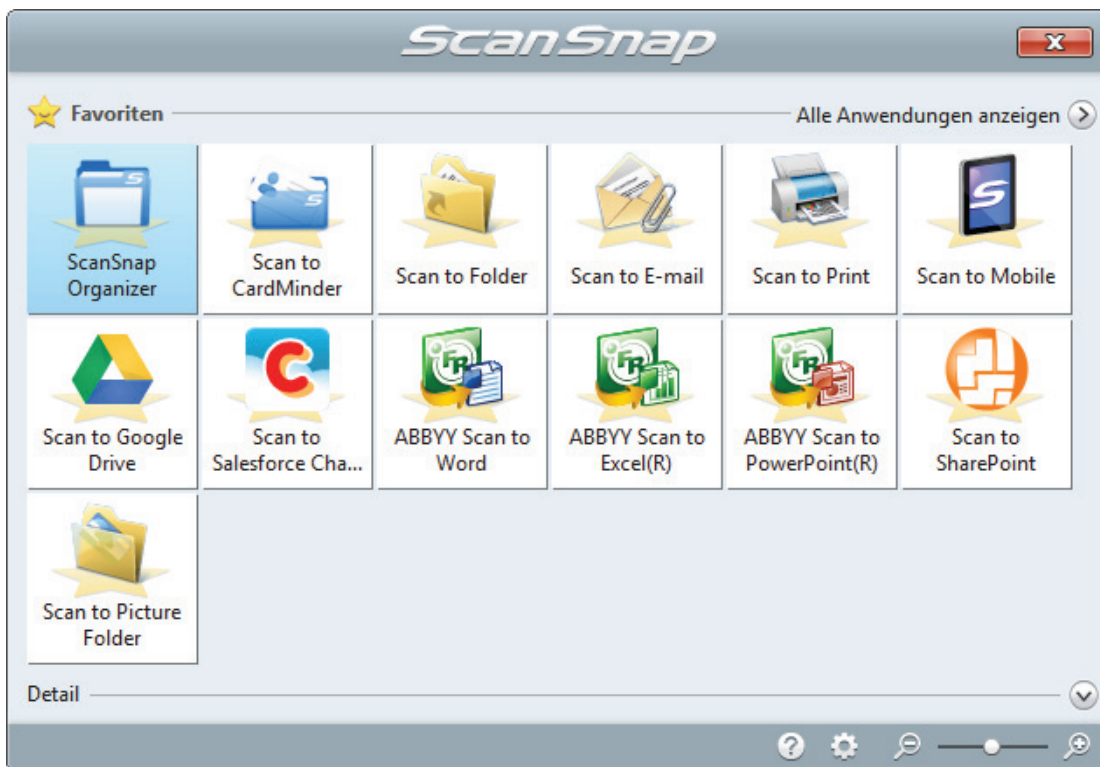

⇒ Die ausgewählte Anwendung wird gestartet. Weitere Informationen finden Sie im Handbuch für den Scan-Profi.

WICHTIG

- Während das Quick-Menü angezeigt wird, kann kein Scan ausgeführt werden. Wählen Sie entweder ein Symbol einer auszuführenden Aktion aus dem Quick-Menü, um den Vorgang zu beenden oder verlassen Sie das Quick-Menü, bevor Sie ein weiteres Dokument scannen.
- Verschieben, löschen oder benennen Sie die gescannten Bilder nicht in anderen Anwendungen um, während das Quick-Menü angezeigt wird.

HINWEIS

- Wenn Sie auf  klicken, wird die Beschreibung einer Anwendung angezeigt. Durch Platzieren des Mauszeigers über dem Symbol einer anderen Anwendung wird die Beschreibung der Anwendung angezeigt.
- Scannen Sie während eine Anwendung geöffnet ist, die sich automatisch mit ScanSnap Manager verknüpfen kann, wird diese Verknüpfung automatisch hergestellt.
Weitere Informationen finden Sie im Handbuch für den Scan-Profi.

ScanSnap Überblick

Dieser Abschnitt gibt einen Überblick über zu Beachtendes vor Inbetriebnahme des ScanSnap.

- ["Bauteile und Funktionen" \(Seite 32\)](#)
- ["Systemanforderungen" \(Seite 34\)](#)
- ["Überblick über die Software des ScanSnap" \(Seite 36\)](#)
- ["Installieren der Software" \(Seite 37\)](#)
- ["ScanSnap Manager Symbol" \(Seite 39\)](#)
- ["Rechtsklick-Menü" \(Seite 40\)](#)
- ["ScanSnap Setup Fenster" \(Seite 42\)](#)
- ["Ein- und Ausschalten des ScanSnap" \(Seite 43\)](#)
- ["Dokumente für das Scannen" \(Seite 49\)](#)

Bauteile und Funktionen

Dieser Abschnitt beschreibt die Namen und Funktionen der einzelnen Bau- und Zubehörteile.

Vorderseite

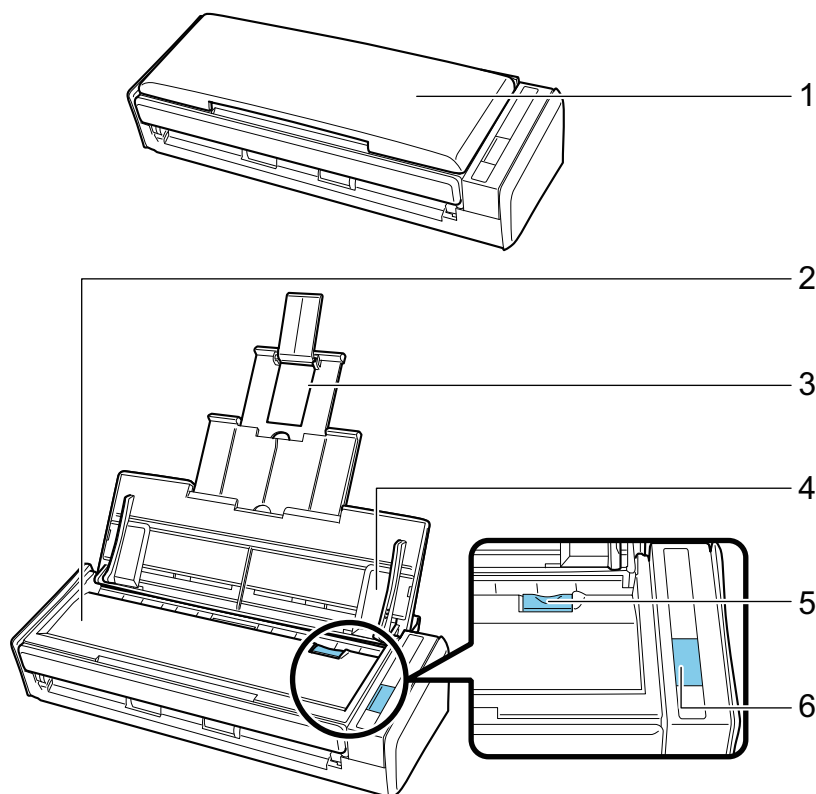

Nr.	Name	Beschreibung
1	ADF-Papierschacht (Abdeckung) (*1)	Öffnen Sie diese Abdeckung, um ScanSnap zu verwenden. Durch Öffnen der Abdeckung schaltet sich der ScanSnap ein. Anschließend können Sie ein Dokument in den Schacht einlegen.
2	ADF-Abdeckung	Öffnen Sie diese Abdeckung, um gestautes Papier zu entnehmen, das Rollenset zu ersetzen oder um das Innere des ScanSnap zu reinigen.
3	Erweiterung	Ziehen Sie sie heraus, um lange Dokumente zu scannen.
4	Papierführung	Passen Sie die Dokumentenbreite an, um Fehlwinkel zu vermeiden.
5	ADF-Taste	Ziehen Sie diese Registerkarte hoch und öffnen die ADF-Abdeckung.
6	[Scan] Taste (*1)	Startet den Scan. Zeigt den Status des ScanSnap wie folgt an: Blau (leuchtet): Bereit Blau (blinkend) : Scanmodus Orange (blinkend) : Fehler

*1: Wenn sich der ScanSnap aufgrund der Abschaltautomatik automatisch ausgeschaltet hat, drücken Sie entweder auf die [Scan] Taste (damit wird kein Scanvorgang gestartet) oder schließen Sie den ADF-Papierschacht (Abdeckung) und öffnen Sie ihn erneut, um ScanSnap wieder einzuschalten.

Weitere Informationen finden Sie unter "[Automatisches Ausschalten](#)" (Seite 48).

Rückseite

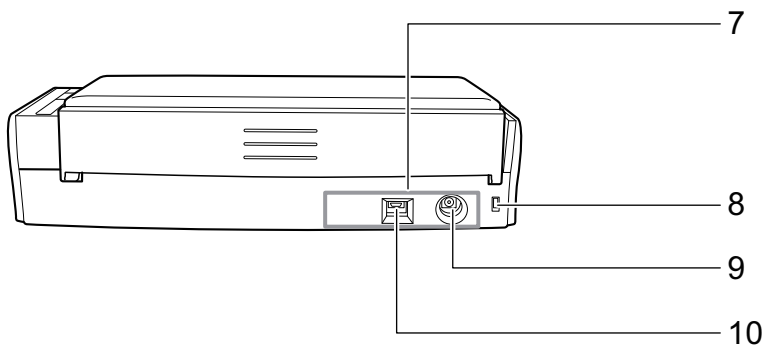

Nr.	Name	Beschreibung
7	Siegelfolie	Entfernen Sie dieses Siegel nach der Installation der Software.
8	Sicherheitskabelhalterung	Hier kann eine (im Handel erhältliche) Diebstahlsicherung angebracht werden.
9	Netzkabelanschluss	Wird zum Anschließen eines Netzkabels verwendet.
10	USB-Anschluss	Wird zum Anschließen von USB-Kabeln verwendet.

Systemanforderungen

Die Systemanforderungen von ScanSnap lauten wie folgt:

Die aktuellsten Informationen zu den Anforderungen finden Sie auf unserer Support-Seite unter:

<http://scansnap.fujitsu.com/g-support/de/>

Betriebssystem	Windows 10 (32-Bit/64-Bit) (*1) Windows 8.1 (32-Bit/64-Bit) (*2) Windows 7 (32-Bit/64-Bit)
Prozessor	Intel® Core™ i5 2.5 GHz oder höher
Speicher	4 GB oder mehr
Bildschirmauflösung (*3)	Windows 10/Windows 8.1: 1024 × 768 Pixels oder höher Windows 7: 800 × 600 Pixels oder höher
Festplattenspeicher	Der für die Installation der im ScanSnap Lieferumfang enthaltenen Software benötigte freie Speicherplatz lautet wie folgt: (*4) <ul style="list-style-type: none"> ● ScanSnap Manager: 700 MB ● ScanSnap Organizer: 290 MB ● CardMinder: 730 MB ● ABBYY FineReader for ScanSnap: 710 MB ● ScanSnap Online Update: 50 MB ● Scan to Microsoft SharePoint: 40 MB ● OCR-Pack (*5) ● ScanSnap S1300i Handbuch: Erste Schritte: 10 MB
USB-Port	USB 3.0(*6)/USB 2.0/USB 1.1

*1: Die im Lieferumfang von ScanSnap enthaltenen Anwendungen werden als Desktop-Anwendungen ausgeführt.

*2: Die im Lieferumfang von ScanSnap enthaltenen Anwendungen werden als Desktop-Anwendungen ausgeführt.

*3: Bei großen Schriftgrößen ist eine korrekte Anzeige unter Umständen nicht immer möglich. Verwenden Sie in solchen Fällen bitte eine kleinere Schriftgröße.

*4: Für das Speichern gescannter Bilder wird mehr freier Festplattenspeicher benötigt. Weitere Informationen zur geschätzten Bilddatengröße finden Sie in der ScanSnap Manager Hilfe.

*5: Durch die Installation des OCR-Packs können Sie zusätzliche Sprachen für die Texterkennung hinzufügen.

Für die Installation des OCR-Packs benötigte freie Speicherplatz finden Sie Informationen unter:
<http://www.fujitsu.com/global/support/products/computing/peripheral/scanners/scansnap/software/ocrpack-setup.html>

*6: Wenn der ScanSnap über einen USB 3.0 Anschluss verbunden ist, wird der Anschluss als USB 2.0-Anschluss ausgeführt.

WICHTIG

- Werden die oben angegebenen Systemanforderungen nicht erfüllt, wird ScanSnap eventuell nicht ausgeführt.
- ScanSnap kann unter Umständen nicht korrekt funktionieren, wenn USB-Anschluss der Tastatur oder des Monitors verwendet wird.

- Wenn Sie einen im Handel erworbenen USB-Hub verwenden möchten, achten Sie bitte darauf, dass dieser mit einem eigenen Netzteil (mit Adapter) ausgestattet ist.
- Die Scangeschwindigkeit verringert sich in folgenden Fällen:
 - Der Prozessor oder der Speicher erfüllt nicht die empfohlenen Systemanforderungen.
 - Der USB-Anschluss oder USB-Hub ist Version 1.1
- Je nach der Windows-Systemdisk Verwaltung kann sich der für die Installation der Software und den erforderliche Festplattenspeicher verwendete tatsächliche Festplattenspeicher von den oben angegebenen Angaben unterscheiden.
- Der für das Scannen von Dokumenten erforderliche Festplattenspeicher beträgt etwa das Dreifache der Größe der zum Speichern erstellen Datei.
- Wenn bei der Verwendung der folgenden Funktionen Zeichen nicht richtig angezeigt werden, dann installieren Sie die universelle Schriftart (Arial Unicode MS) von der Setup-Disc von Microsoft Office 2007 oder einer späteren Version:
 - CardMinder
 - Scan to Mobile
 - Scan to Salesforce Chatter
 - Scan to Dropbox

HINWEIS

- Unter Windows 7 muss .NET Framework 4 oder ein direktes Update für .NET Framework 4 (2 GB freier Festplattenspeicher sind erforderlich) zusammen mit folgender Software installiert werden:
 - ScanSnap Manager
 - ScanSnap OrganizerÜbernehmen Sie die Updates nach der Installation von .NET Framework in Windows Update.
- Unter Windows 10 oder Windows 8.1 kann das .NET Framework 3.5 SP1 (500 MB freier Festplattenspeicher sind erforderlich) zusammen mit folgender Software installiert werden:
 - ScanSnap Manager
 - ScanSnap Organizer
 - CardMinder

Überblick über die Software des ScanSnap

Im Folgenden werden die im Lieferumfang enthaltenen Anwendungen und deren Funktionen beschrieben. Mit den folgenden Anwendungen können Sie durch das Scannen mit ScanSnap erstellte Bilddaten bearbeiten, verwalten und archivieren:

ScanSnap Manager

Dieser Scannertreiber ist für das Scannen von Dokumenten mit ScanSnap erforderlich. Gescannte Bilder können als PDF- oder JPEG-Datei auf einem Computer gespeichert werden.

Sie müssen die ScanSnap Connect Application auf Ihrem Mobilgerät installieren, um PDF- oder JPEG-Dateien auf Ihrem Mobilgerät speichern zu können.

Laden Sie die ScanSnap Connect Application für Ihr Mobilgerät von Application Stores (wie z.B. dem App Store) herunter.

ScanSnap Organizer

Mit dieser Anwendung können Sie Bilddaten (PDF- und JPEG-Dateien) ohne diese zu öffnen ansehen und in beliebig erstellbaren Ordnern verwalten.

CardMinder

Mit dieser Anwendung können Sie eine große Anzahl Visitenkarten effektiv digitalisieren.

Für die gescannten Visitenkarten kann eine Texterkennung ausgeführt und deren Inhalte in einer Datenbank verwaltet und durchsucht werden. In der Datenbank vorhandene Daten können mit verschiedenen Anwendungen gedruckt und verknüpft werden.

ABBYY FineReader for ScanSnap

Diese Anwendung führt eine Texterkennung (OCR) für die gescannten Dokumente aus und konvertiert diese in Word-, Excel- oder PowerPoint-Dateien zur weiteren Bearbeitung.

ScanSnap Online Update

Diese Anwendung überprüft, ob die aktuellsten Updates oder Softwareprogramme auf dem Download Server vorhanden sind. Sind die aktuellsten Updates oder Softwareprogramme vorhanden, können Sie die Updates automatisch übernehmen oder herunterladen und die Softwareprogramme manuell installieren.

Scan to Microsoft SharePoint

Dateien können mit ScanSnap einfach und direkt in SharePoint gespeichert werden.

Evernote für Windows

Dateien können mit ScanSnap einfach und direkt in Evernote gespeichert werden.

Dropbox für Windows

Mit ScanSnap können Sie einfach Dateien direkt in Ihrem Dropbox Ordner speichern.

Installieren der Software

Wenn Sie die Setup DVD-ROM in das DVD-ROM Laufwerk Ihres Computers einlegen, wird das [ScanSnap Setup] Fenster angezeigt.

WICHTIG

- Verbinden Sie den ScanSnap nicht mit dem Computer, bevor Sie die Software installieren. Andernfalls wird der ScanSnap eventuell nicht vom Computer erkannt. Installieren Sie in diesem Fall die Software und verbinden Sie den ScanSnap und Computer erneut miteinander.
- Wenn kein DVD-ROM Laufwerk zur Verfügung steht, können die Installationsprogramme für die Softwareprogramme über die folgende Website heruntergeladen werden.

<http://scansnap.fujitsu.com/g-support/de/>



Die Funktionen der einzelnen Schaltflächen im [ScanSnap Setup] Fenster lauten wie folgt.

Schaltfläche	Funktion
Readme anzeigen	Zeigt das [Readme] Fenster an. Sehen Sie die Liesmich-Datei des jeweiligen Programms in diesem Fenster.
Software installieren	Zeigt das [Software installieren] Fenster an. Sie können mit der Installation der Software beginnen.
Handbücher	Zeigt das [Benutzerhandbuch] Fenster an. Weitere Informationen finden Sie in den Sicherheitshinweisen, Los Geht's, Handbuch: Erste Schritte (diese Anleitung) und dem Handbuch des jeweiligen Programms in diesem Fenster.
DVD durchsuchen	Öffnet den Windows Explorer zur Anzeige der auf der Setup DVD-ROM enthaltenen Dateien.



Schaltfläche	Funktion
Support	Zeigt die Kontaktinformationen für den Kundendienst an.

ScanSnap Manager Symbol

Es wird das ScanSnap Manager Symbol im Infobereich angezeigt, wenn ScanSnap Manager läuft. Der Infobereich befindet sich rechts in der Taskleiste.

Das ScanSnap Manager Symbol zeigt an, ob die Kommunikation zwischen ScanSnap Manager und ScanSnap fehlerfrei ausgeführt wird oder nicht. Je nach Kommunikationsstatus mit dem Scanner wird das Symbol wie folgt angezeigt.

In diesem Handbuch wird davon ausgegangen, dass der ScanSnap über ein Netzkabel betrieben wird.

Kommunikationsstatus	ScanSnap Manager Symbol
Kommunikation	
Keine Kommunikation	

HINWEIS

Schalten Sie den ScanSnap ein, um die Kommunikation zwischen ScanSnap Manager und ScanSnap zu starten. Weitere Informationen zum Einschalten des ScanSnap finden Sie unter "[Einschalten des ScanSnap](#)" (Seite 44).

Das Menü für das Scannen von Dokumenten und die Einstellungen von ScanSnap Manager kann vom ScanSnap Manager Symbol angezeigt werden.

- Rechtsklicken
Zeigt "[Rechtsklick-Menü](#)" (Seite 40) an.
- Linksklicken
Zeigt das Linksklick-Menü an.
Weitere Informationen finden Sie im Handbuch für den Scan-Profi.

Rechtsklick-Menü

Dieses Menü wird angezeigt, wenn Sie mit der rechten Maustaste auf das ScanSnap Manager

Symbol  im Infobereich ganz rechts in der Taskleiste klicken.

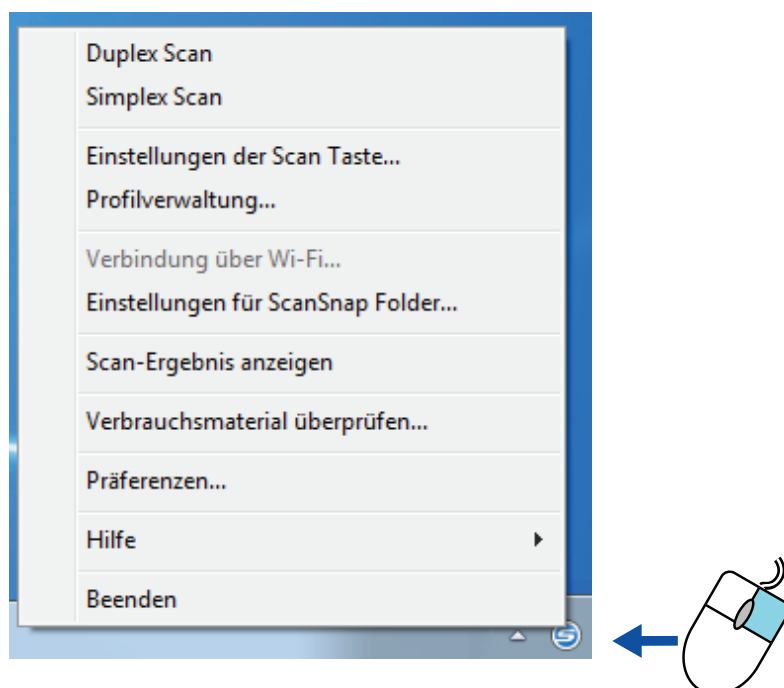

Element	Funktion
Duplex Scan	Scannt beide Seiten eines Dokuments. Hierfür werden die unter [Einstellungen der Scan Taste] konfigurierten Einstellungen verwendet.
Simplex Scan	Scannt nur eine Seite des Dokuments. Hierfür werden die unter [Einstellungen der Scan Taste] konfigurierten Einstellungen verwendet.
Einstellungen der Scan Taste	Zeigt "ScanSnap Setup Fenster" (Seite 42) an. Die Scaneinstellungen können in diesem Fenster konfiguriert werden.
Profilverwaltung	Zeigt das [ScanSnap Manager - Profilverwaltung] Fenster an. Die Option [Profilverwaltung] steht jedoch nicht zur Verfügung, wenn Sie das [Quick-Menü verwenden] Kontrollkästchen im ScanSnap Setup Fenster ausgewählt haben. Weitere Informationen finden Sie im Handbuch für den Scan-Profi.
Verbindung über Wi-Fi	Zeigt das [ScanSnap Manager - Verbindung über Wi-Fi] Fenster an. Verfügbar mit iX500 und iX100.
Einstellungen für ScanSnap Folder	Zeigt das ScanSnap Setup Fenster an. In diesem Fenster können Sie die Scaneinstellungen für ScanSnap Folder verändern. Weitere Informationen finden Sie im Handbuch für den Scan-Profi.

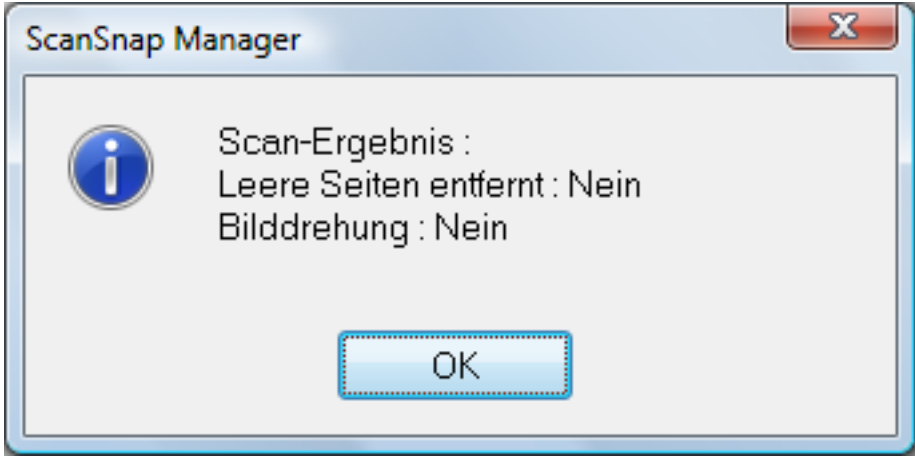
Element	Funktion
Scan-Ergebnis anzeigen	<p>Nach dem Scannen erscheint eine Meldung, die Sie über das Entfernen leerer Seiten und die Dokumentendrehung unterrichtet.</p> 
Verbrauchsmaterial überprüfen	<p>Zeigt das [ScanSnap Manager - Verbrauchsmaterial überprüfen] Fenster an. Nach dem Austauschen der Verbrauchsmaterialien können Sie den Zähler für die Verbrauchsmaterialien zurücksetzen.</p>
Präferenzen	<p>Zeigt das [ScanSnap Manager - Präferenzen] Fenster an.</p>
Hilfe	<p>Zeigt das folgende Menü an:</p> <ul style="list-style-type: none"> ● Hilfe Öffnet die ScanSnap Manager Hilfe. ● Problembehebung Zeigt die [Problembehebung] in der ScanSnap Manager Hilfe an. ● ScanSnap Portalsite Öffnet die globale ScanSnap Homepage (http://scansnap.fujitsu.com). ● Über ScanSnap Manager Zeigt das [ScanSnap Manager - Versionsinformationen] Fenster an. ● ScanSnap Information Zeigt das [ScanSnap Manager - Scanner- und Treiberinformationen] Fenster an. Dieses wird angezeigt, wenn der ScanSnap und Computer miteinander verbunden sind. ● Online Update Startet das ScanSnap Online Update. Weitere Informationen finden Sie unter "Aktualisieren der Software" (Seite 116).
Verknüpfung herstellen	<p>Wird angezeigt, wenn der ScanSnap Manager mit ScanSnap nicht korrekt kommuniziert.</p>
Beenden	<p>Beendet ScanSnap Manager.</p>

ScanSnap Setup Fenster

Wenn Sie auf das ScanSnap Manager Symbol  im Infobereich ganz rechts in der Taskleiste rechtsklicken und [Einstellungen der Scan Taste] aus dem "Rechtsklick-Menü" (Seite 40) auswählen, erscheint das folgende ScanSnap Setup Fenster.

Sie können das [Quick-Menü verwenden] Kontrollkästchen im ScanSnap Setup Fenster verwenden, um festzulegen, ob das Quick-Menü verwendet werden soll. Sie können auch die Profiltasten und Detailsinstellungsregisterkarte verwenden und Scaneinstellungen gemäß Ihren Scanbedürfnissen festlegen.

Weitere Informationen finden Sie in der ScanSnap Manager Hilfe.

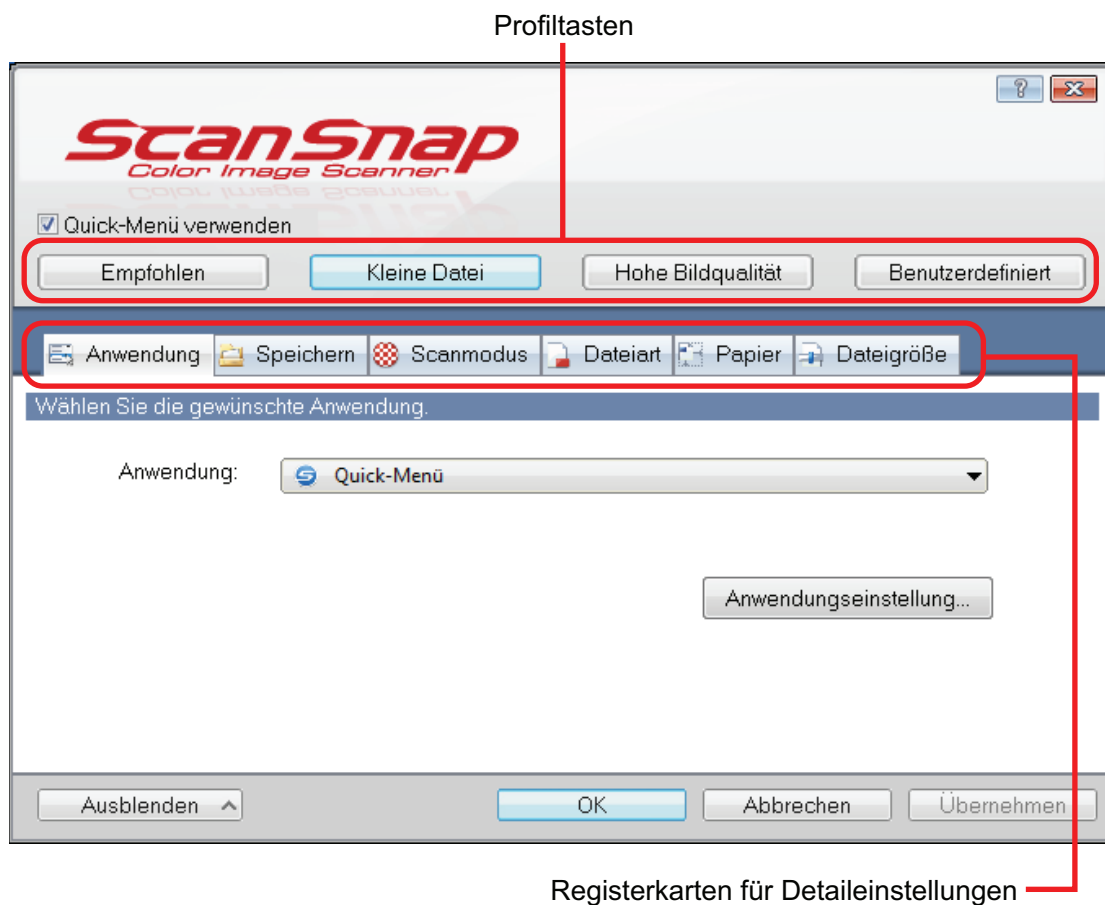

Ein- und Ausschalten des ScanSnap

Dieser Abschnitt beschreibt das Ein- und Ausschalten des ScanSnap.

- ["Einschalten des ScanSnap" \(Seite 44\)](#)
- ["Ausschalten des ScanSnap" \(Seite 46\)](#)
- ["Energiesparmodus" \(Seite 47\)](#)
- ["Automatisches Ausschalten" \(Seite 48\)](#)



Einschalten des ScanSnap

1. Schalten Sie den Computer ein.

⇒ Der Computer wird hochgefahren und das ScanSnap Manager Symbol  erscheint im Infobereich ganz rechts in der Taskleiste.



HINWEIS

- Wird das ScanSnap Manager Symbol  im Infobereich nicht angezeigt, starten Sie ScanSnap Manager. Starten Sie ScanSnap Manager wie folgt:
 - Windows 10
Wählen Sie [Start] Menü → [ScanSnap Manager] → [ScanSnap Manager].
 - Windows 8.1
Klicken Sie auf  auf der unteren linken Seite des Startbildschirms und wählen Sie [ScanSnap Manager] unter [ScanSnap Manager] auf dem Alle Apps Bildschirm.
 - Windows 7
Wählen Sie [Start] Menü → [Alle Programme] → [ScanSnap Manager] → [ScanSnap Manager].
- Sollte ScanSnap Manager nicht automatisch bei der Anmeldung gestartet werden, ändern Sie die Einstellungen wie folgt.
 1. Rechtsklicken Sie auf das ScanSnap Manager Symbol  im Infobereich und wählen im "Rechtsklick-Menü" (Seite 40) [Präferenzen] aus.
⇒ Das [ScanSnap Manager - Präferenzen] Fenster erscheint.
 2. Markieren Sie das [Beim Anmelden ScanSnap Manager starten] Kontrollkästchen in der [Automatisches Starten] Liste.

2. Öffnen Sie den ADF-Papierschacht (Abdeckung) von ScanSnap, um das Gerät einzuschalten.

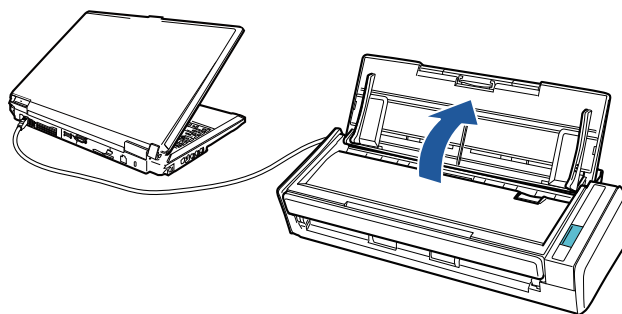

⇒ Die [Scan] Taste blinkt in blau. Die Taste leuchtet wieder normal, wenn das Scannen von Dokumenten aktiviert ist.

Weiterhin wechselt das ScanSnap Manager Symbol im Infobereich von  zu .

WICHTIG

Bei einigen Computern wird die Initialisierung des ScanSnap beim Hochfahren des Computers eventuell mehrmals vorgenommen.

HINWEIS

- Das Wechseln des ScanSnap Manager Symbol im Infobereich zu  kann abhängig von der Leistungsfähigkeit Ihres Computers, der Betriebsumgebung und der Auslastung leicht verzögert stattfinden.

- Sobald der ScanSnap eingeschaltet wird, informiert ein Benachrichtigungsfenster über den Kommunikationsstatus des ScanSnap

Um Benachrichtigungen über den Kommunikationsstatus des ScanSnap zu deaktivieren, ändern Sie die Einstellungen wie folgt:



1. Rechtsklicken Sie auf das ScanSnap Manager Symbol  im Infobereich und wählen im "Rechtsklick-Menü" (Seite 40) [Präferenzen] aus.
⇒ Das [ScanSnap Manager - Präferenzen] Fenster erscheint.
2. Entfernen Sie die Markierung aus dem [Eine Benachrichtigung des Kommunikationsstatus anzeigen] Kontrollkästchen in der [Statusanzeige] Liste.

Ausschalten des ScanSnap

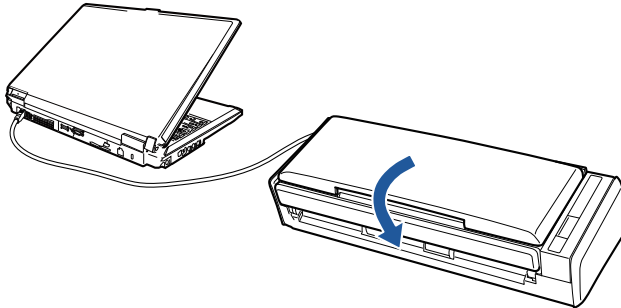
1. Schließen Sie den ADF-Papierschacht (Abdeckung).



⇒ Die [Scan] Taste erlischt.

Weiterhin wechselt das ScanSnap Manager Symbol im Infobereich von  zu .

WICHTIG

- Schließen Sie den ADF-Papierschacht (Abdeckung), nachdem die Erweiterung wieder hineingeschoben wurde.
- Schalten Sie den ScanSnap aus und entfernen sie sämtliche Kabel, bevor Sie den ScanSnap bewegen.

Die Unterseite des ScanSnap wird bei seiner Verwendung eventuell heiß. Dies hat jedoch keine Auswirkungen auf den Betrieb des ScanSnap und verursacht keine Schäden. Lassen Sie den ScanSnap beim Transportieren nicht fallen.

HINWEIS

- Der Betriebszustand des ScanSnap ist mit dem Betriebszustand des Computers verknüpft, mit dem ScanSnap verbunden ist. Wenn der ScanSnap mit dem Computer verbunden bleibt, müssen Sie sich nicht um das Ein-/Ausschalten kümmern.
- Bei einigen Computern dauert es eventuell 2 bis 3 Minuten, bis die [Scan] Taste erlischt, nachdem der Computer ausgeschaltet wurde.
- Sobald der ScanSnap ausgeschaltet wird, informiert eine Benachrichtigung über den Kommunikationsstatus des ScanSnap

Um Benachrichtigungen über den Kommunikationsstatus des ScanSnap zu deaktivieren, ändern Sie die Einstellungen wie folgt:

1. Rechtsklicken Sie auf das ScanSnap Manager Symbol  im Infobereich und wählen im "Rechtsklick-Menü" (Seite 40) [Präferenzen] aus.
⇒ Das [ScanSnap Manager - Präferenzen] Fenster erscheint.
2. Entfernen Sie die Markierung aus dem [Eine Benachrichtigung des Kommunikationsstatus anzeigen] Kontrollkästchen in der [Statusanzeige] Liste.

Energiesparmodus

Wurde der ScanSnap im eingeschalteten Zustand eine Minute lang nicht benutzt, geht er in den Energiesparmodus über.

Automatisches Ausschalten

ScanSnap schaltet sich automatisch aus, wenn er angeschaltet innerhalb des festgelegten Zeitraums (Standardwert: 4 Stunden) nicht verwendet wurde.

Um den ScanSnap wieder einzuschalten, führen Sie folgendes aus:

- Drücken Sie auf die [Scan] Taste von ScanSnap (der Scanvorgang wird nicht gestartet)
- Schließen Sie den ADF-Papierschacht (Abdeckung) und öffnen Sie ihn erneut

HINWEIS

- Um den ScanSnap weiter benutzen zu können, setzen Sie die Wartezeit bis zum automatischen Ausschalten anhand eines der folgenden Verfahren zurück:
 - Legen Sie ein Dokument in ScanSnap ein.
 - Drücken Sie die [Scan] Taste des ScanSnap
 - Schließen Sie den ADF-Papierschacht (Abdeckung) und öffnen Sie ihn erneut
- Die automatische Ausschaltzeit des ScanSnap sowie die Einstellung zum automatische Ausschalten können geändert werden. Führen Sie folgende Schritte aus:
 1. Rechtsklicken Sie auf das ScanSnap Manager Symbol  im Infobereich und wählen im "Rechtsklick-Menü" (Seite 40) [Präferenzen] aus.
 - ⇒ Das [ScanSnap Manager - Präferenzen] Fenster erscheint.
 2. Ändern Sie in der [Power] Liste abhängig von der Verbindung die Einstellungen für die [Stromversorgung].
- Eine Benachrichtigung erscheint 5 Minuten bevor sich der ScanSnap automatisch ausschaltet.

Dokumente für das Scannen

Dokumente mit folgenden Voraussetzungen können in ScanSnap eingelegt werden:

Büropapier, Postkarten, Visitenkarten

Dokumenttyp	Büropapier, Postkarten, Visitenkarten
Stärke	64 bis 104,7 g/m ²
Papiergröße	Breite: 50,8 bis 216 mm Länge: 50,8 bis 360 mm ● Für lange Seiten (*1) 216 × 863 mm

*1: Das Scannen startet, wenn Sie die [Scan] Taste des ScanSnap länger als 3 Sekunden drücken.

WICHTIG

Folgende Dokumente dürfen nicht gescannt werden:

- Mit Metall versehene Dokumente (Büro- oder Heftklammern) können das Innere des ScanSnap beschädigen.
Entfernen Sie diese zum Scannen.
- Dokumente mit noch nasser Tinte
Warten Sie vor dem Scannen, bis die Tinte oder der Toner vollständig getrocknet ist.
- Dokumente größer als 216 mm Breite, 863 mm Länge
- Dokumente aus anderen Materialien (Textilien, Metallfolien, OHP-Folien oder Plastikkarten)
- Dokumente mit aufgeklebten Fotos oder Notizen

Dokumente, die mit Vorsicht zu behandeln sind

- Mit Bleistift geschriebene Dokumente
Beim Scannen von Dokumenten die mit einem Schreibstift geschrieben wurden, kann es vorkommen, dass schwarze Linien auf dem Dokument verbleiben. Weiterhin können Verschmutzungen an den Rollen zu Fehlfunktionen beim Einzug führen. Reinigen Sie die Rollen gelegentlich, falls Sie solche Dokumente scannen. Weitere Informationen zur Reinigung finden Sie in der ScanSnap Manager Hilfe unter dem Abschnitt "Problembeseitigung".
- Kohlenstofffreies Papier
Kohlenstofffreies Papier enthält eventuell Chemikalien, die die Papierseparations-Einheit und Einzugsrollen des ScanSnap beschädigen können. Reinigen Sie die Rollen bitte regelmäßig, um die Leistungsfähigkeit nicht herabzusetzen, wenn Sie kohlenstofffreies Papier direkt ohne das Trägerblatt scannen. Weitere Informationen zur Reinigung finden Sie in der ScanSnap Manager Hilfe unter dem Abschnitt "Problembeseitigung". Abhängig vom Typ des verwendeten kohlenstofffreien Papiers, kann die Nutzungsdauer des Scanners geringer ausfallen, verglichen mit dem Fall, dass Büropapier verwendet wird.
- Die folgenden Dokumente werden eventuell nicht korrekt gescannt oder beim Scannen beschädigt:
 - Dokumente kleiner als 50,8 × 50,8 mm (Breite × Länge)
 - Dokumente leichter als 64 g/m²
 - Dokumente mit rauer Oberfläche (z.B. Briefumschläge oder Blätter mit angehefteten Notizen)

- Zerknitterte oder gewellte Dokumente
- Gefaltete oder zerrissene Dokumente
- Pauspapier
- Beschichtetes Papier
- Fotos oder Fotopapier
- Perforierte oder gelochte Dokumente
- Nicht rechteckige oder quadratische Dokumente
- Durchschlagpapier oder Thermopapier
- Dokumente mit aufgeklebten Memos oder Notizen

Bilderpostkarten

Bilderpostkarten können gescannt werden, wenn der ScanSnap der über ein Netzkabel angeschlossen ist.

Dokumenttyp	Bilderpostkarten
Stärke	64 bis 326 g/m ²
Papiergröße	Breite: 50,8 bis 100 mm Länge: 50,8 bis 148 mm

WICHTIG

- Für das Scannen von Bilderpostkarten müssen folgende Konditionen erfüllt werden. Anderenfalls können Papierstaus auftreten.
 - Netzkabelanschluss
 - Raumtemperatur und Feuchtigkeit
 - Legen Sie die Bilderpostkarte nach unten zeigend in den Scanner ein
- Bitte beachten Sie, dass beim Scannen von Fotos oder Bilderpostkarten die Bilderseite beschädigt werden kann. Beim Scannen von Fotos oder Bilderpostkarten trägt der Benutzer die volle Verantwortung.

Was Sie mit der zugehörigen Software machen können

Dieser Abschnitt beschreibt die grundlegenden Bedienabläufe und Funktionen der Software von ScanSnap.

- ["Was Sie mit dem ScanSnap Organizer machen können" \(Seite 52\)](#)
- ["Was Sie mit dem CardMinder machen können" \(Seite 58\)](#)

Was Sie mit dem ScanSnap Organizer machen können

ScanSnap Organizer ist eine Anwendung zum Anzeigen und Verwalten von mit ScanSnap gescannten Bilddateien (PDF- oder JPEG-Dateien).

Mit dieser Anwendung können Sie Bilddaten (PDF- und JPEG-Dateien) ohne diese zu öffnen ansehen, Ordner erstellen und Dateien für verschiedene Zwecke verwalten.

Als Miniaturansicht dargestellte PDF-Dateien können direkt durchgeblättert werden, um eine einfache Kontrolle und Einsicht der gescannten Bilddaten zu ermöglichen.

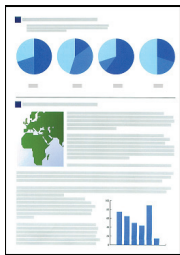

Dokumente mit ScanSnap scannen

Hauptfenster

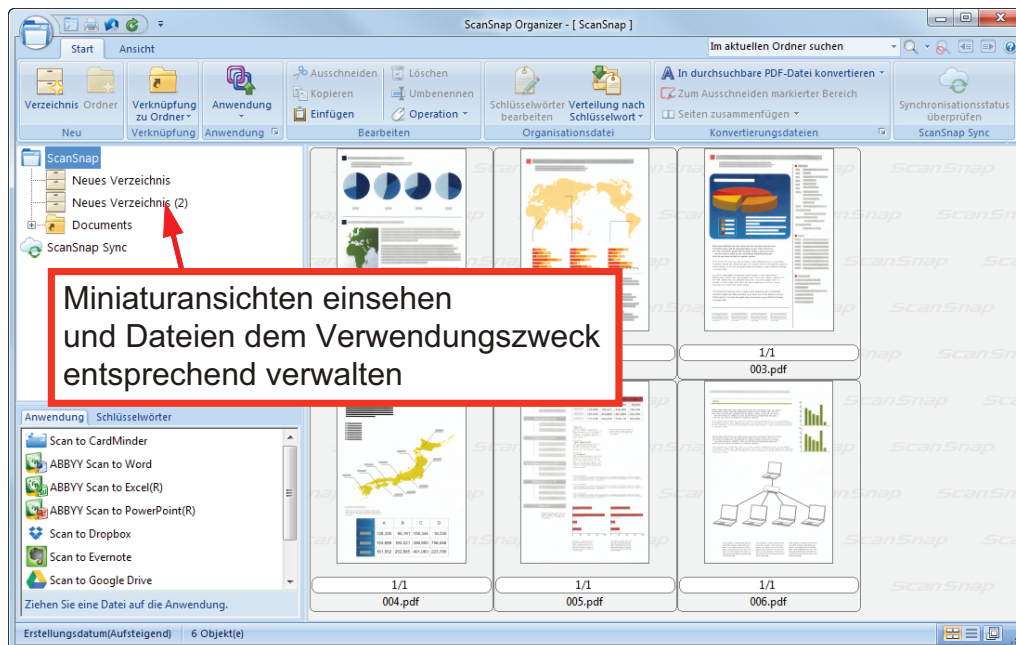

- "Grundlegender Bedienungsablauf von ScanSnap Organizer" (Seite 53)
- "Verwalten von Dateien" (Seite 55)
- "Dateien verwenden" (Seite 57)

Grundlegender Bedienungsablauf von ScanSnap Organizer

Dieser Abschnitt beschreibt den grundlegenden Bedienungsablauf von ScanSnap Organizer.

1. ScanSnap Organizer starten.

ScanSnap Organizer wird durch Doppelklicken auf das [ScanSnap Organizer] Symbol auf dem Desktop gestartet.

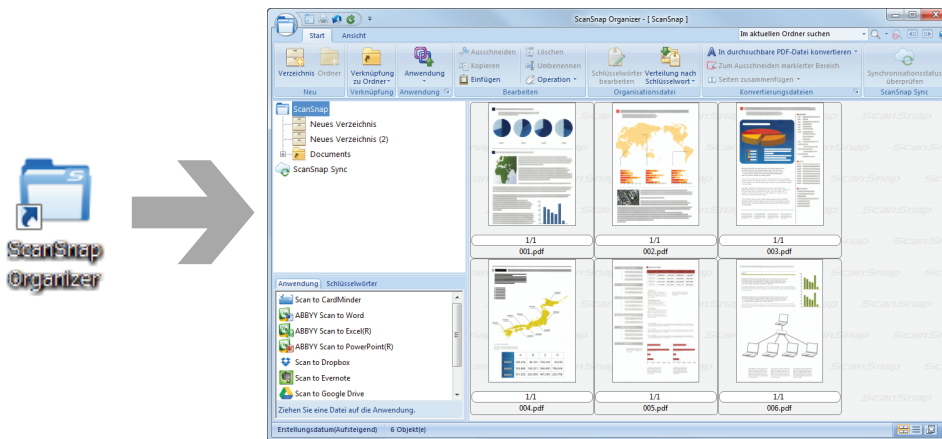

2. Mit ScanSnap Dokumente scannen.

⇒ Eine Liste der gescannten Bilder wird in ScanSnap Organizer angezeigt.

3. ScanSnap Organizer Viewer starten.

Doppelklicken Sie auf ein gescanntes Bild, um das Viewer Fenster zum Anzeigen und Bearbeiten der gescannten Bilder aufzurufen.

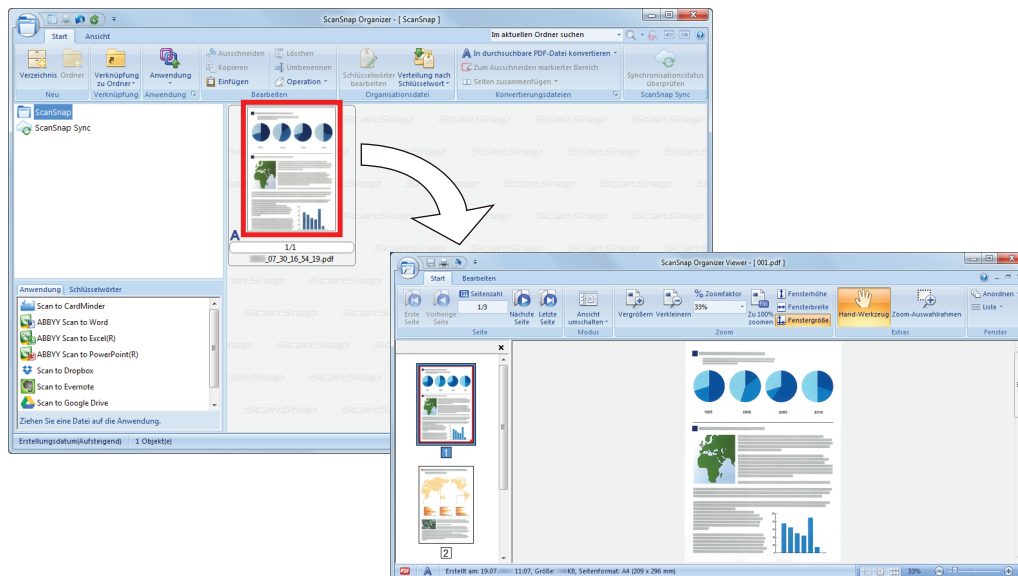

4. Überprüfen Sie die Ausrichtung der gescannten Bilder und das Vorhandensein nicht benötigter Seiten im Viewer Fenster.

Drehen Sie alle gescannten Bilder, die nicht korrekt ausgerichtet sind. Löschen Sie alle nicht benötigten Seiten.

Fahren Sie wenn nötig mit der Bearbeitung fort, z.B. wenn Seiten eingefügt werden sollen.

5. Beenden von ScanSnap Organizer Viewer.

Um ScanSnap Organizer Viewer zu beenden, klicken Sie zuerst auf die Anwendung Schaltfläche und dann auf die erscheinende [Beenden] Schaltfläche.

Verwalten von Dateien

Weitere Informationen zum Bedienungsgang erhalten Sie in der ScanSnap Organizer Hilfe.

Schlüsselwörter für eine Datei festlegen

Sie können eine Zeichenfolge als Schlüsselwort für den Inhalt einer PDF-Datei festlegen. Somit kann die Datei ohne sie zu öffnen erkannt werden.

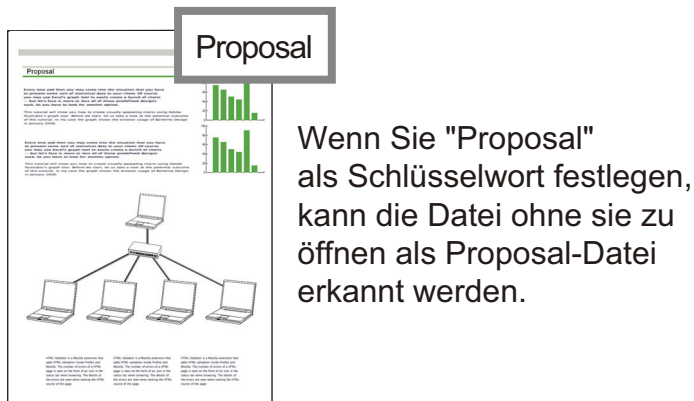

Eine markierte Zeichenfolge als Schlüsselwort festlegen

Über die Schlüsselwort Funktion können Schlüsselwörter für PDF-Dateien vergeben werden.

Über diese Schlüsselwörter können die PDF-Dateien später gesucht werden.

Werden schwarzweiße Dokumente mit Markierungen mit dem ScanSnap gescannt, werden die markierten Wörter als Schlüsselwörter der PDF-Datei festgelegt.

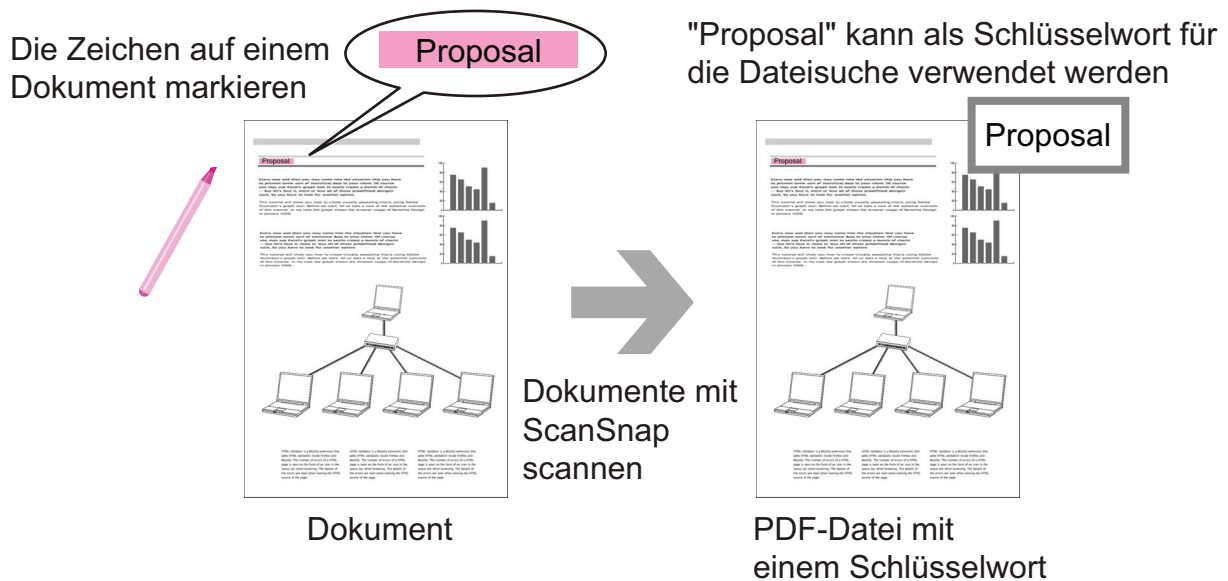

Informationen zu weiteren Methoden zum Setzen von Schlüsselwörtern finden Sie in der ScanSnap Organizer Hilfe.

Erkennen einer Zeichenfolge zum Einbetten in eine Seite

Durch den Einsatz von Texterkennung (OCR) können Sie Wörter in PDF-Dateien erkennen und diese wiederum in der Datei einbetten, um später nach diesen Wörtern suchen zu können.

OCR erkennt "Proposal" als Textinformation.

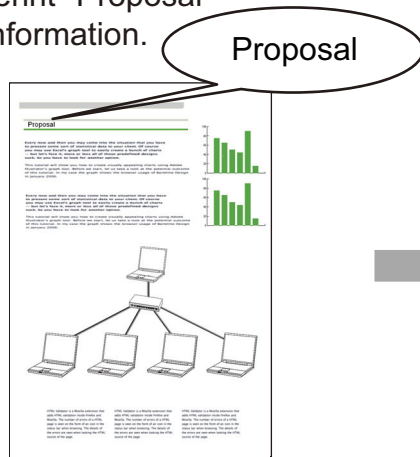

PDF-Datei

"Proposal" kann als Schlüsselwort für die Dateisuche verwendet werden

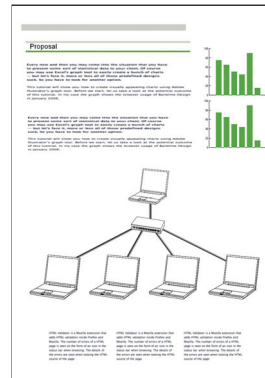

Dateien Suchen

In ScanSnap Organizer verwaltete Dateien können gesucht werden.

Als Suchmethoden gibt es jene von Adobe Acrobat search und Windows Desktop Search.

Dateien gemäß den festgelegten Konditionen automatisch verteilen

Sie können die automatische Schlüsselwort Verteilerfunktion benutzen, um PDF-Dateien gemäß den festgelegten Schlüsselwörtern in Verzeichnisse und Ordner zu sortieren.

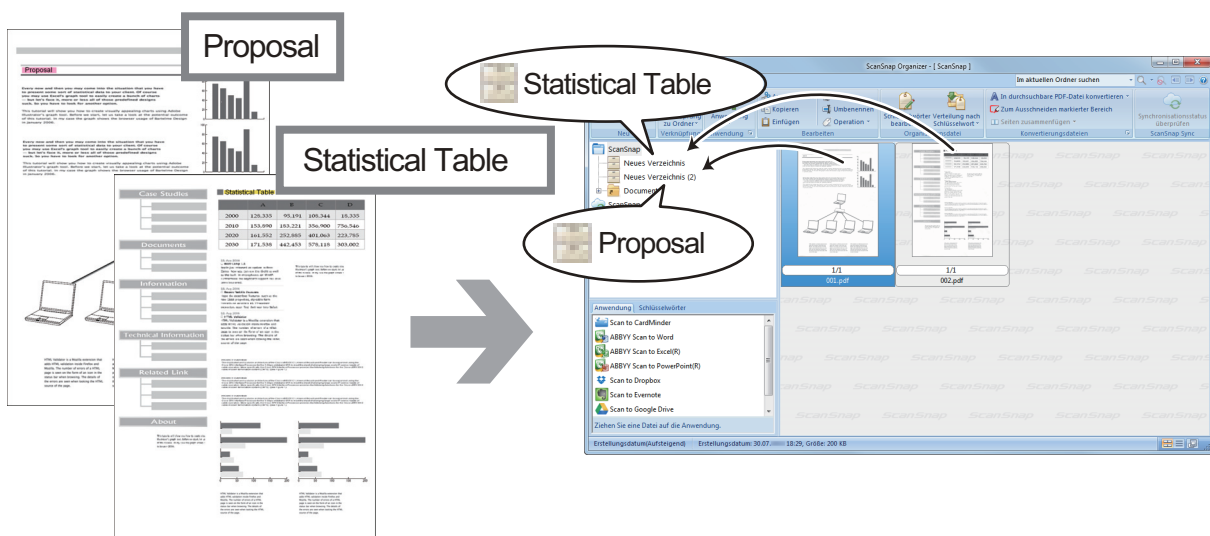

PDF-Dateien mit Schlüsselwörtern

Hauptfenster

Dateien verwenden

Weitere Informationen zum Bedienvorgang erhalten Sie in der ScanSnap Organizer Hilfe.

Dateien mit anderen Anwendungen verknüpfen

Dateien können mit verschiedenen Anwendungen verwendet werden.

Die zur Verfügung stehenden Anwendungen werden im Anwendungslistepanel in der linken unteren Ecke des Hauptfensters angezeigt.

Per E-Mail versenden

Dateien können per E-Mail versandt werden.

Wichtige Teile von Dokumenten ausschneiden

Sie können die Funktion zum Ausschneiden markierter Bereiche benutzen, um wichtige Teile aus Dokumenten auszuschneiden.

Markieren Sie die betreffenden Bereiche auf einem schwarzweißen Dokument und scannen Sie dieses mit dem ScanSnap, um eine neue nur die markierten Bereiche enthaltende PDF- oder JPEG-Datei zu erstellen.

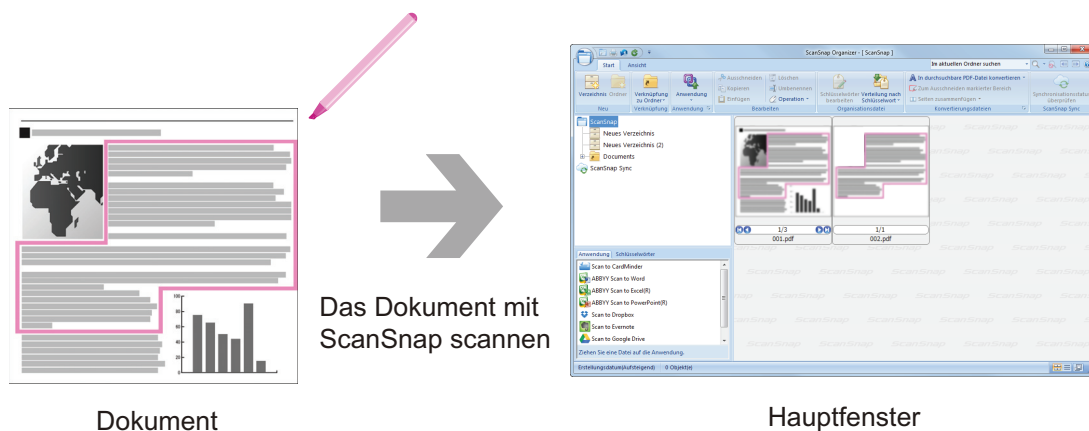

Dateien über die Synchronisierung mit einem Mobilgerät verwenden

Mit der ScanSnap Sync Funktion können mit ScanSnap gescannte Bilder mit einem Mobilgerät automatisch synchronisiert und über einen Cloud-Dienst problemlos jederzeit und überall verwendet werden.

Die Dateien werden im "ScanSnap Sync" Ordner in ScanSnap Organizer organisiert und verwaltet.

Dateien aus zusammen gespeicherten Bildern synchronisieren ("JPEG (Zusammen speichern)" Dateien)

Mit der ScanSnap Sync Funktion können "JPEG (Zusammen speichern)" Dateien zwischen einem Mobilgerät und ScanSnap Organizer synchronisiert werden.

Eine "JPEG (Zusammen speichern)" Datei besteht aus mehreren mit ScanSnap Connect Application gescannten Bildern.

Was Sie mit dem CardMinder machen können

CardMinder ist eine Anwendung zum Anzeigen, Organisieren und Verwalten von mit einem Scanner gescannten Kartenbilddaten.

Mit dieser Software kann eine große Anzahl Visitenkarten digitalisiert und schnell gescannt sowie für die erstellten Bilddaten eine Texterkennung ausgeführt werden. Dadurch kann eine Datenbank Ihrer Kontakte angelegt, verwaltet und effizient durchsucht werden. CardMinder verwendet einen Schrifterkennung (OCR) Engine zur Texterkennung der Visitenkarten und stellt diese Daten Personal Information Manager (PIM) Anwendungen zur Verfügung.

Weiterhin enthält CardMinder zwei separate Funktionen: CardMinder Viewer und CardMinder Mobile Viewer. Mit CardMinder Viewer können Visitenkarten auch von anderen Anwendungen aus gesucht werden. CardMinder Mobile Viewer ermöglicht das Betrachten von Visitenkartendaten auf Computern, auf denen CardMinder nicht installiert ist.

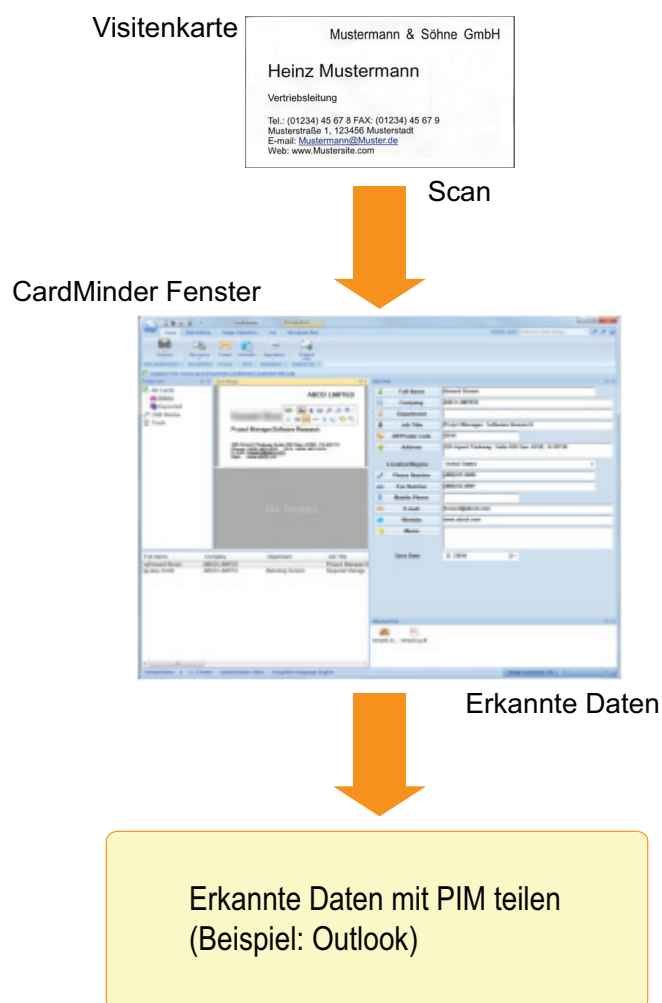

- ["Grundlegender Bedienungsablauf von CardMinder" \(Seite 59\)](#)
- ["Verknüpfen von Kartendaten mit anderen Anwendungen" \(Seite 62\)](#)
- ["Kartendaten mit der Grundlegende Suche Symbolleiste suchen" \(Seite 63\)](#)
- ["Kartendaten mit CardMinder Viewer suchen" \(Seite 64\)](#)
- ["Eine Datei an Kartendaten anhängen" \(Seite 65\)](#)

Grundlegender Bedienungsablauf von CardMinder

Dieser Abschnitt beschreibt den grundlegenden Bedienvorgang von CardMinder.

1. Starten Sie CardMinder.

Starten Sie CardMinder mit einem Doppelklick auf das [CardMinder] Symbol auf dem Desktop.

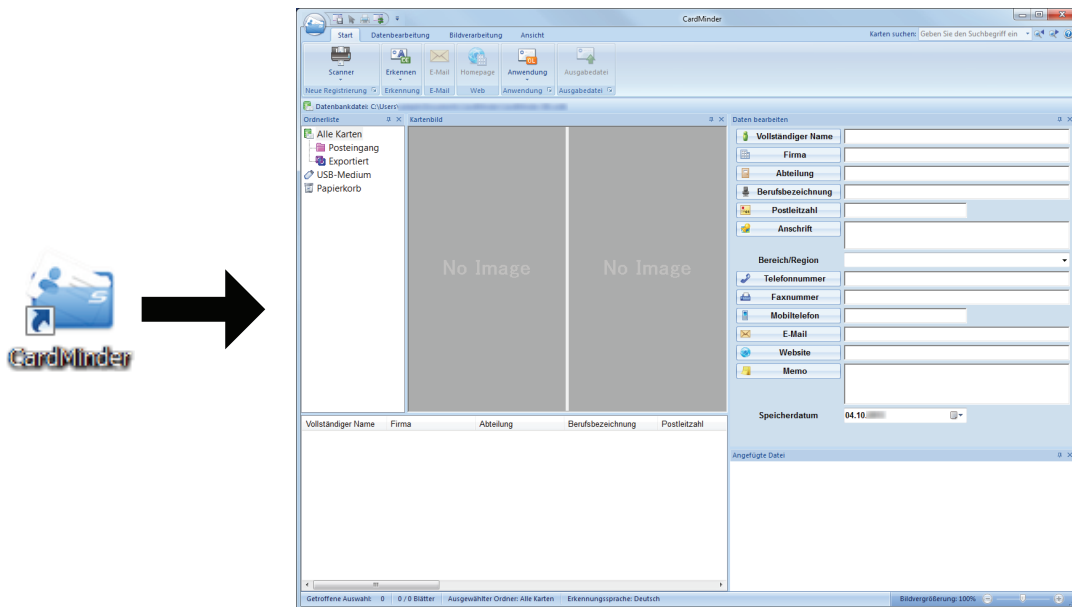

2. Scannen Sie eine Karte mit dem Scanner.

Klicken Sie in der [Start] Registerkarte auf die [Scanner] Schaltfläche.

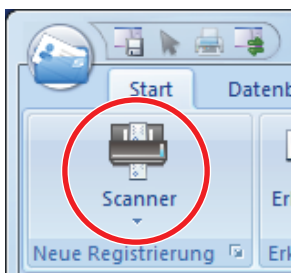

Nach dem Scannen werden die auf der Karte enthaltenen Informationen (z.B. Name, Firma und Anschrift) automatisch als Text erkannt und im Daten bearbeiten Panel angezeigt.

Die von der Karte gescannten Bilddaten werden im Kartenbild Panel angezeigt.

WICHTIG

Zum Erkennen der folgenden Sprachen muss ScanSnap Manager auf Ihrem Computer installiert sein.

- Chinesisch (vereinfacht)
- Chinesisch (traditionell)
- Koreanisch

3. Überprüfen Sie die Kartendaten.

Versichern Sie sich, dass die Vorder- und Rückseiten der Kartenbilder korrekt sind und dass der Text der Kartenbilder korrekt im Daten bearbeiten Panel angezeigt wird.

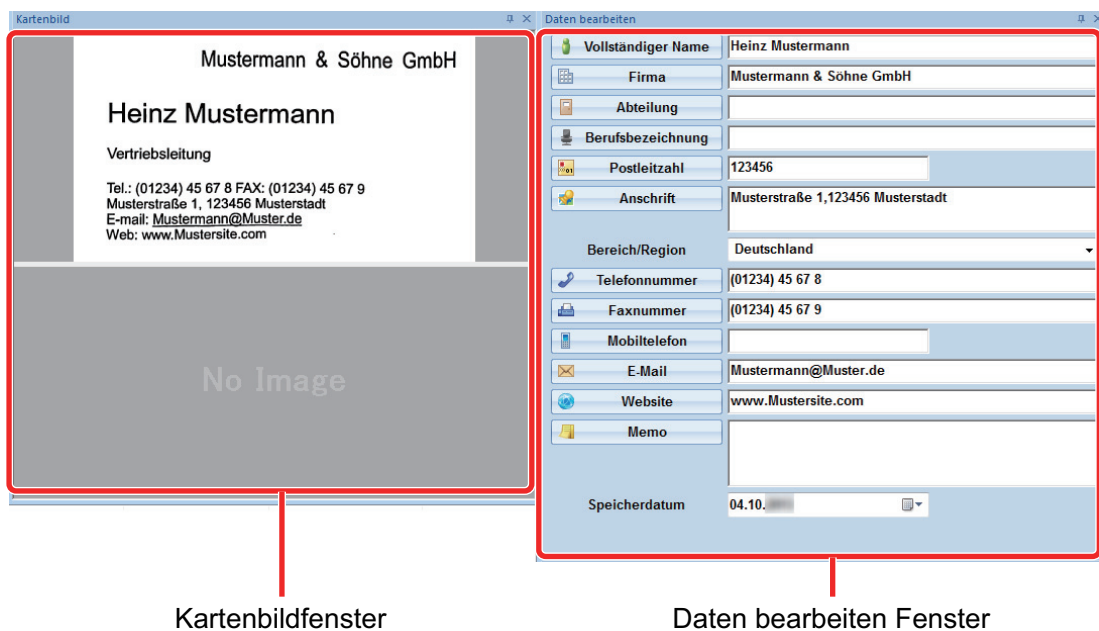

4. Soll die Texterkennung in einer anderen Sprache durchgeführt werden, befolgen Sie folgenden Vorgang:

Erkennen

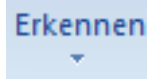
1. Klicken Sie in der [Start] Registerkarte auf .
 - ⇒ Die erkannten Sprachen werden angezeigt.
2. Wählen Sie die Sprache des zu erkennenden Textes aus.
 - ⇒ Das Symbol der [Erkennen] Schaltfläche wechselt zur ausgewählten Sprache.
3. Klicken Sie auf die [Erkennen] Schaltfläche.



Beispiel: Klicken Sie auf , um Englischen Text zu erkennen.

⇒ Es wird eine Bestätigungsmeldung für den Erkennungsvorgang angezeigt.

4. Klicken Sie auf die [Ja] Schaltfläche.
 - ⇒ Auf der Karte enthaltener Text wird in der ausgewählten Sprache erkannt.

5. Korrigieren Sie gegebenenfalls die Kartendaten.

Die Kartendaten können wie folgt korrigiert werden: Weitere Informationen erhalten Sie in der CardMinder Hilfe.

- Erneute Ausführung der Texterkennung in den ausgewählten Bereichen
- Text direkt in das Daten bearbeiten Panel eingeben
- Die Ausrichtung der Kartenabbildung korrigieren oder die Vorder- und Rückseite eines Bildes austauschen

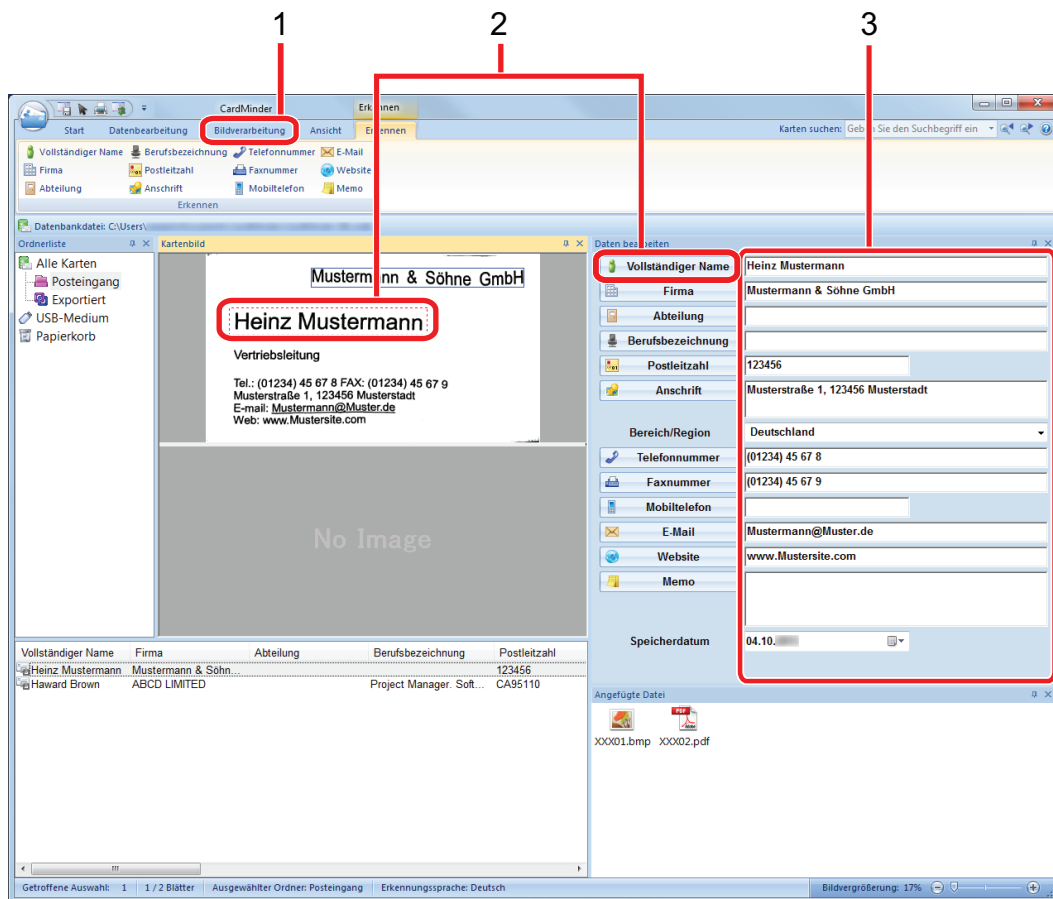

Nr.	Beschreibung
1	In der [Bildverarbeitung] Registerkarte können Korrekturen wie das Drehen eines Kartenbilds oder das Austauschen der Vorder- und Rückseite eines Bildes vorgenommen werden.
2	Indem Text im Kartenbild ausgewählt und dann auf die Schaltflächen der entsprechenden Felder im Daten bearbeiten Panel geklickt wird, kann die Erkennung der ausgewählten Bereiche erneut vorgenommen werden.
3	Sie können den Text in jedem Feld im Daten bearbeiten Panel direkt korrigieren.

6. CardMinder beenden.

Klicken Sie auf die Anwendungsschaltfläche und dann im erscheinenden Menü auf die [Beenden] Schaltfläche, um CardMinder zu beenden.

Verknüpfen von Kartendaten mit anderen Anwendungen

Klicken Sie in der [Start] Registerkarte auf folgende Schaltflächen, um die Kartendaten in verschiedenen Anwendungen zu verwenden:



Nr.	Element	Beschreibung
1	E-Mail	Sie können ein E-Mail-Programm durch eine unter [E-Mail] angegebene E-Mail-Adresse für die Kartendaten als Zieladresse aufrufen.
2	Internet Suche	Sie können die unter [Website] angegebene URL nach Kartendaten mit einem Webbrowser durchsuchen.
3	Kartendaten mit einer anderen Anwendung verknüpfen	Sie können die Kartendaten auch mit einer anderen Anwendung wie Outlook oder Salesforce CRM verknüpfen, um die Kartendaten in den verknüpften Anwendungen zu verwenden. Sie können auch eine Verknüpfung zu USB-Medien herstellen, um die Kartendaten auf einem anderen Computer verwenden zu können.
4	Daten in einem anderen Format ausgeben	Sie können die Kartendaten im vCard-, CSV-, Text- oder ContactXML-Format ausgeben.

Weitere Informationen erhalten Sie in der CardMinder Hilfe.

Kartendaten mit der Grundlegende Suche Symbolleiste suchen

Dieser Abschnitt beschreibt das Suchen von Kartendaten mit der Grundlegende Suche Symbolleiste von CardMinder.

Karten suchen (Grundlegende Suche Symbolleiste)

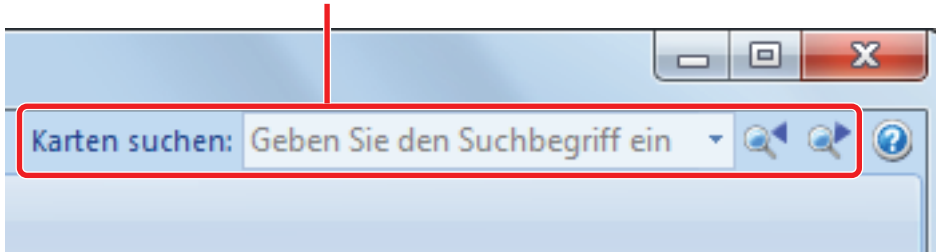

Geben Sie einen Suchbegriff (z.B. einen Namen oder den Namen einer Firma) in die Grundlegende Suche Symbolleiste ein, um Kartendaten zu suchen.

Die Suchergebnisse werden im Hauptfenster angezeigt.

Stimmen mehrere Karten mit der Suchanfrage überein, können Sie über  den nächsten Suchtreffer im Hauptfenster aufrufen.

Kartendaten mit CardMinder Viewer suchen

Dieser Abschnitt beschreibt das Suchen von Kartendaten mit CardMinder Viewer.

Selbst wenn CardMinder nicht ausgeführt wird, können Sie Kartendaten anhand einer Zeichenfolge in einer anderen Anwendung (wie Microsoft Notepad) als Schlüsselwort suchen.

1. Ziehen Sie die Maus, um eine Zeichenfolge für die Suche auszuwählen.

2. Drücken Sie auf der Tastatur gleichzeitig die [Alt] + [F3] Tasten.

⇒ CardMinder Viewer wird gestartet und die die Suchkriterien (Name, Firmenname, usw.) erfüllenden Kartendaten werden angezeigt.

Erfüllen mehrere Karten die Suchkriterien, klicken Sie auf , um das nächste Ergebnis im CardMinder Viewer Fenster anzuzeigen.

HINWEIS

Klicken Sie auf , um die Kartendaten der ausgewählten Karte im CardMinder Fenster anzuzeigen.

Eine Datei an Kartendaten anhängen

Eine Datei kann durch Drag&Drop einfach an Kartendaten angehängt werden.

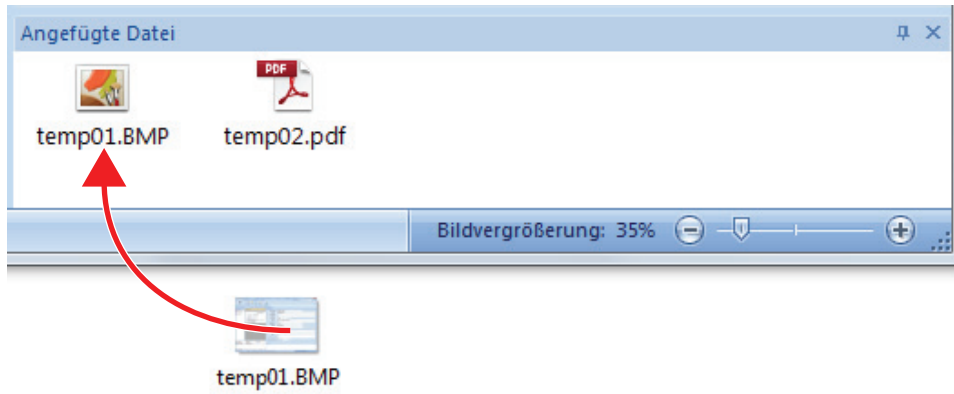

Nützliche Nutzungsoptionen

Dieser Abschnitt beschreibt die Verwendung der Software für das gescannte Bild, das nach dem Scannen eines Dokument mit dem ScanSnap erstellt wurde, sowie das Scannen eines Dokuments mit einer anderen Einstellung als der Grundeinstellung.

- ["Verwalten von Papierdokumenten in Ordnern auf dem Computer" \(Seite 67\)](#)
- ["Visitenkarten in einem Computer speichern" \(Seite 70\)](#)

Verwalten von Papierdokumenten in Ordnern auf dem Computer

Dieser Abschnitt beschreibt das Digitalisieren und Verwalten von Dokumenten und das Verwalten von Papierdokumenten in Ordnern mit ScanSnap Organizer.

1. Scannen Sie ein Papierdokument mit ScanSnap.

Weitere Informationen zum Scannen von Dokumenten finden Sie unter "[Dokumente scannen](#)" (Seite 17).

⇒ Das ScanSnap Quick-Menü erscheint.

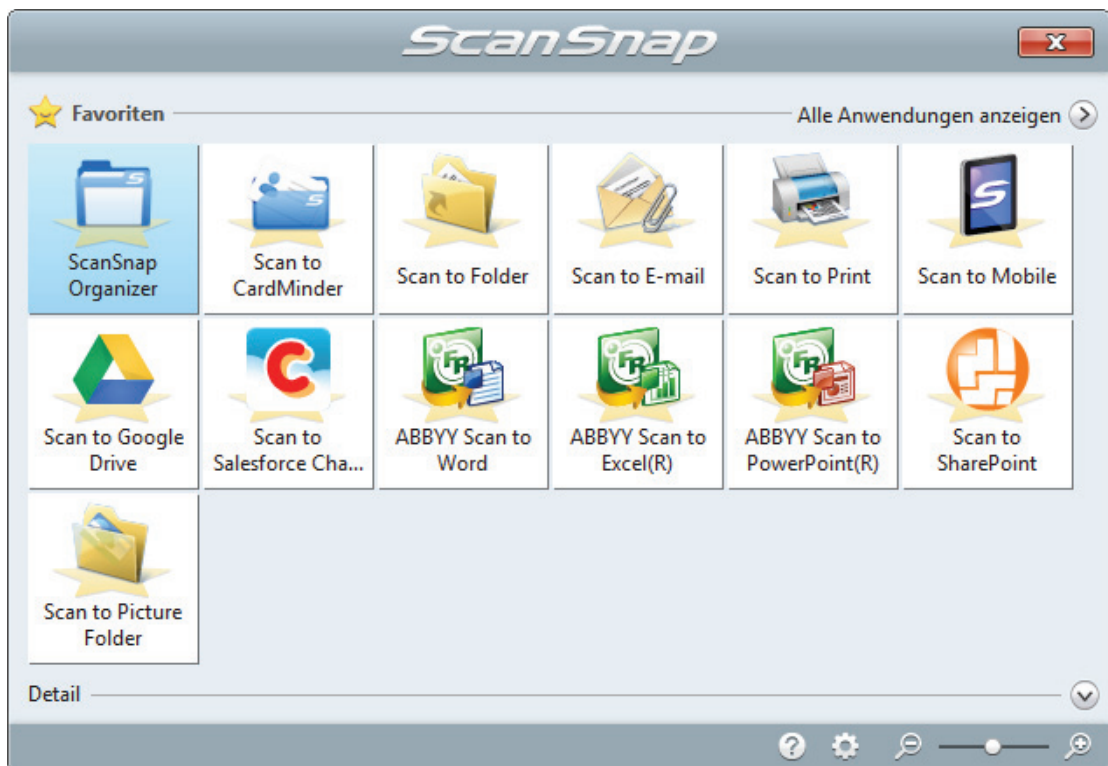

2. Klicken Sie im Quick-Menü auf das [ScanSnap Organizer] Symbol .

⇒ Das [ScanSnap Organizer] Fenster erscheint.

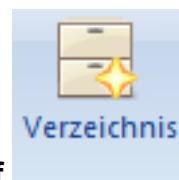
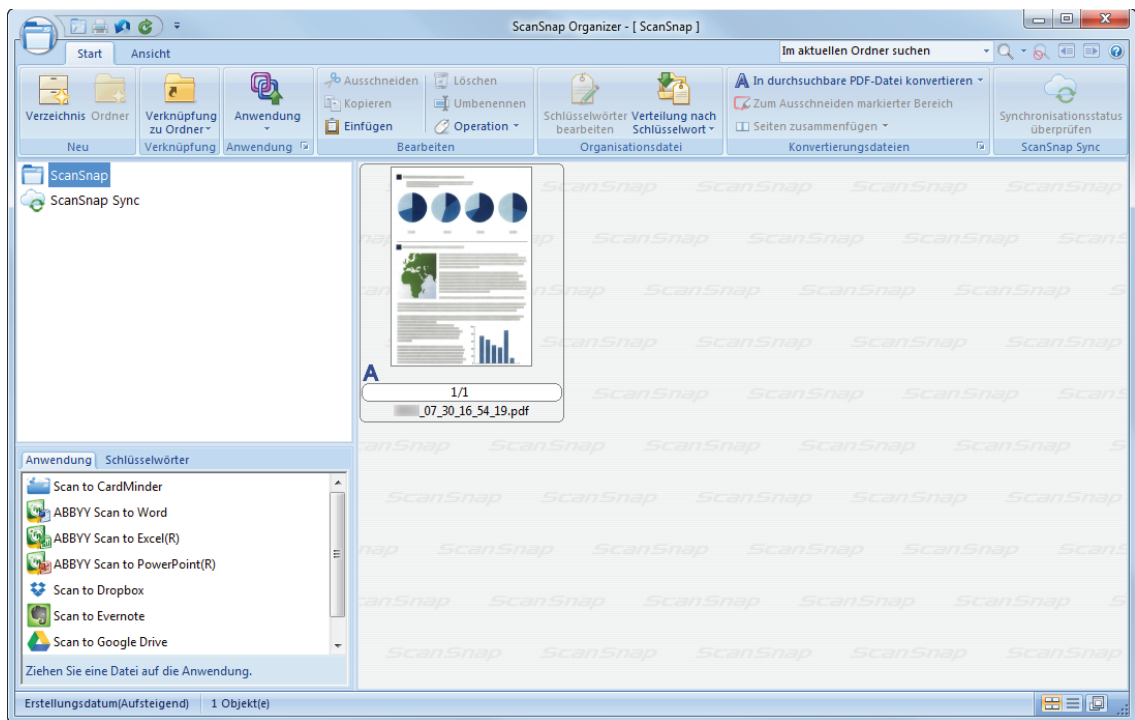

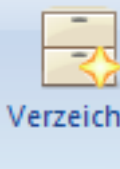
3. Klicken Sie in der [Start] Registerkarte auf .
 - ⇒ Es wird ein neuer Ordner in der Ordnerliste angelegt.

4. Benennen Sie den erstellten Ordner.

HINWEIS

Wiederholen Sie die Schritte 3 bis 4, um mehrere Ordner anzulegen.

5. Wählen Sie das gescannte Bild aus der Dateiliste und ziehen Sie es auf den Ordner.

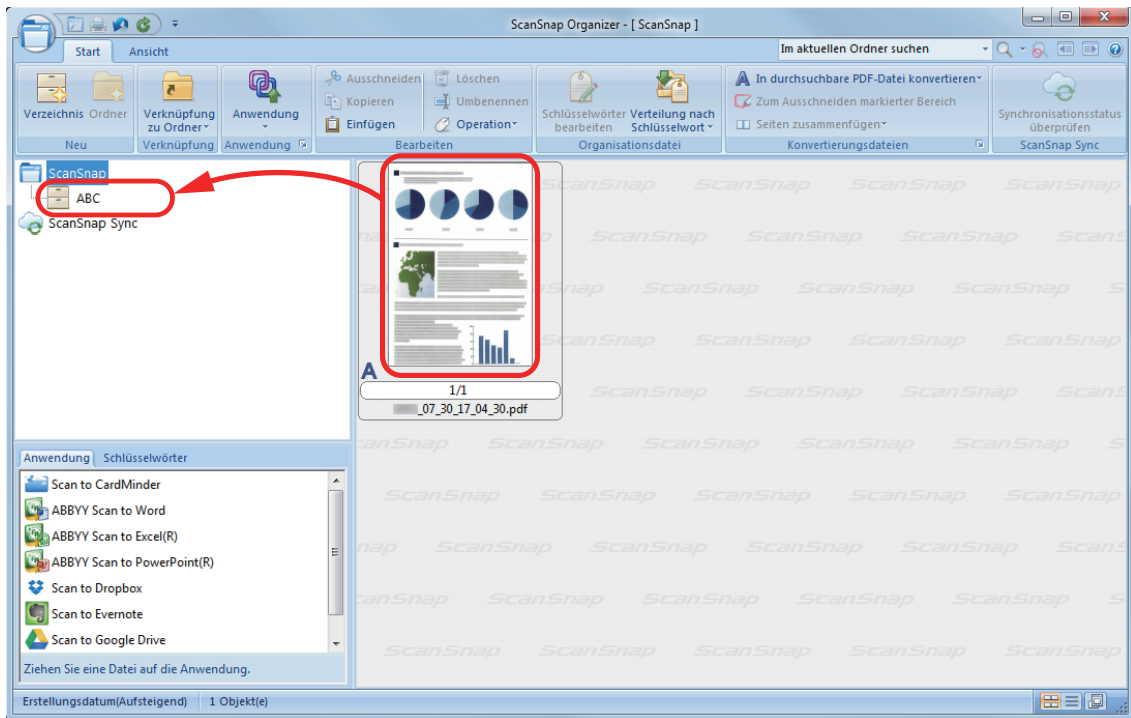

⇒ Das gescannte Bild wird in den Ordner verschoben.

HINWEIS

ScanSnap Organizer verfügt über viele Funktionen zum Speichern von Dateien.
Weitere Informationen erhalten Sie in der ScanSnap Organizer Hilfe.

Visitenkarten in einem Computer speichern

Dieser Abschnitt beschreibt das Digitalisieren und Speichern von Visitenkarten in CardMinder.

WICHTIG

Melden Sie sich nicht als Benutzer mit Administratorrechten an, ist eine Verknüpfung des ScanSnap mit einer anderen Anwendung eventuell nicht korrekt möglich.

1. Scannen Sie Visitenkarten mit dem ScanSnap.

Weitere Informationen zum Scannen von Visitenkarten finden Sie unter "[Dokumente scannen](#)" (Seite 17).

⇒ Das ScanSnap Quick-Menü erscheint.



2. Klicken Sie im Quick-Menü auf das [Scan to CardMinder] Symbol .

⇒ Das [CardMinder] Fenster erscheint.

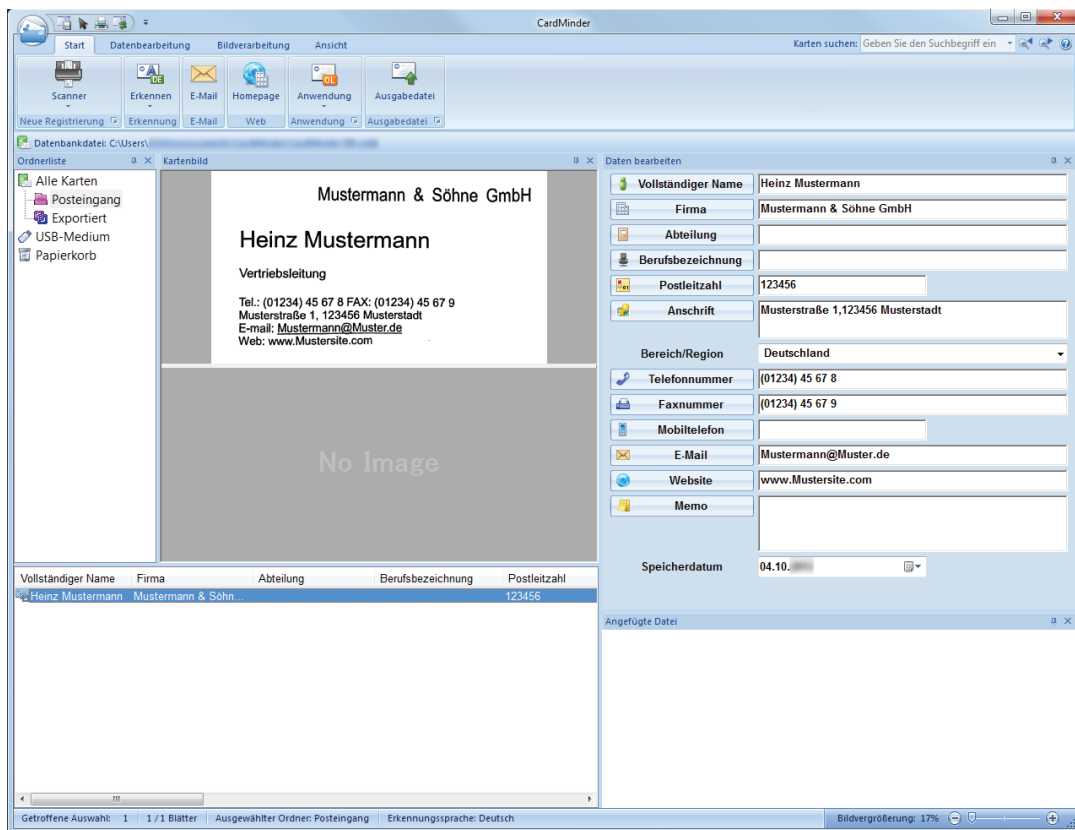

3. Überprüfen Sie die Kartendaten.

Stellen Sie sicher, dass der Text der Kartenbilder korrekt unter Daten Bearbeiten angezeigt wird.

Müssen die Daten korrigiert werden, klicken Sie in auf den zu korrigierenden Text und bearbeiten diesen.



HINWEIS

Scannen Sie doppelseitige Visitenkarten, müssen Sie die beide Seiten der Karten scannen und die Daten in CardMinder bearbeiten.

Weitere Informationen erhalten Sie in der CardMinder Hilfe.

Problembhebung

Dieser Abschnitt beschreibt Hilfestellungen, wenn Probleme bei der Installation oder Deinstallation der Software von ScanSnap auftreten.

- "Finden von Problemlösungen" (Seite 74)
- "Wenn der erste Installationsversuch fehlgeschlagen ist." (Seite 75)
- "Wenn die Software zuvor installiert wurde" (Seite 76)
- "Wenn das ScanSnap Manager Symbol nicht erscheint" (Seite 85)
- "ScanSnap Manager wird nicht korrekt ausgeführt" (Seite 87)
- "Wenn die Software nicht installiert werden kann" (Seite 95)

Weitere Informationen zu Problemen bei der Verwendung des ScanSnap und deren Behebung finden Sie an folgenden Stellen:

- "Problembhebung" in der ScanSnap Manager Hilfe

Um diesen Abschnitt anzuzeigen, rechtsklicken Sie auf das ScanSnap Manager Symbol  im Infobereich und wählen Sie dann [Hilfe] → [Problembhebungen] aus dem "Rechtsklick-Menü" (Seite 40).

- ScanSnap Support Site (<http://scansnap.fujitsu.com/g-support/de/>)

Wenn sich das Problem auch nach Beachtung des obigen Abschnitts nicht beheben lässt, kontaktieren Sie bitte Ihren FUJITSU Scanner Fachhändler oder einen autorisierten FUJITSU Scanner Servicepartner.

Finden von Problemlösungen

Wenn die Installation der Software fehlschlägt oder ScanSnap nicht korrekt ausgeführt werden kann, sehen Sie bitte das nachstehende Flowchart zur Problembehebung ein.

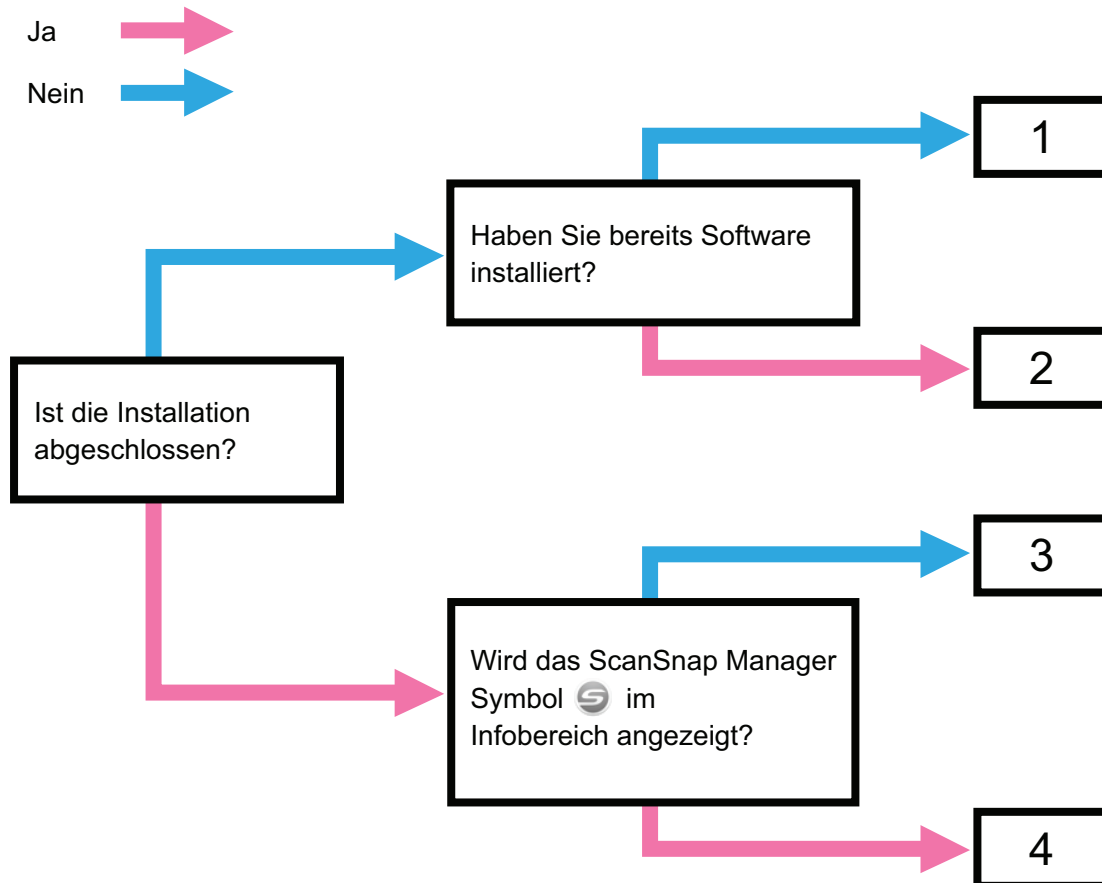

Nr.	Referenzthema
1	"Wenn der erste Installationsversuch fehlgeschlagen ist." (Seite 75)
2	"Wenn die Software zuvor installiert wurde" (Seite 76)
3	"Wenn das ScanSnap Manager Symbol nicht erscheint" (Seite 85)
4	"ScanSnap Manager wird nicht korrekt ausgeführt" (Seite 87)

Wenn der erste Installationsversuch fehlgeschlagen ist.

Dieser Abschnitt beschreibt die Problembeseitigung, wenn die Erstinstallation der Software von ScanSnap fehlgeschlagen ist.

Wurde eine Software von ScanSnap (andere Modelle als S1300i) zuvor installiert, siehe "[Wenn die Software zuvor installiert wurde](#)" (Seite 76).

- 1. Schalten Sie Ihren Computer wieder ein und melden Sie sich als Benutzer mit Administratorrechten an.**
- 2. Installieren Sie die Software erneut.**

Weitere Informationen finden Sie unter "[Installieren der Software](#)" (Seite 37).

Wenn die Software zuvor installiert wurde

Dieser Abschnitt beschreibt die Problembeseitigung, wenn die erneute Installation der Software von ScanSnap (Modelle außer S1300i) fehlgeschlagen ist

- ["Deinstallieren der Software" \(Seite 77\)](#)
- ["Entfernen der Installationsinformationen" \(Seite 78\)](#)
- ["Installation der Software über das \[ScanSnap Setup\] Fenster" \(Seite 82\)](#)
- ["Installieren einzelner Anwendungen" \(Seite 83\)](#)

Deinstallieren der Software

Deinstallieren Sie die bereits installierte Software.

Im Folgenden wird der Vorgang hierfür beschrieben.

- 1. Ist der ScanSnap mit dem Computer verbunden, entfernen Sie das USB-Kabel aus dem Computer.**
- 2. Melden Sie sich dabei als Benutzer mit Administratorrechten an.**
- 3. Sollte eine Antivirus-Software ausgeführt werden, deaktivieren Sie diese bitte für den Moment.**

WICHTIG

Stellen Sie sicher, dass die Software die Anwendung nicht blockiert, falls Sie die Antivirus-Software nicht deaktivieren können.

- 4. Deinstallieren Sie die Software.**

Die folgende Software muss installiert werden:

- ScanSnap Manager
- ScanSnap Organizer
- CardMinder

Weitere Informationen finden Sie unter "[Deinstallieren der Software](#)" (Seite 117).

- Wurde die Software korrekt installiert, fahren Sie fort mit "[Installation der Software über das \[ScanSnap Setup\] Fenster](#)" (Seite 82).
- Findet sich die Software weiterhin in der Liste, fahren Sie mit dem nächsten Thema "[Entfernen der Installationsinformationen](#)" (Seite 78) fort.

Entfernen der Installationsinformationen

Sollte nach der Deinstallation eines Programms der Name des deinstallierten Programms weiterhin unter [Programme und Funktionen] in der Systemsteuerung angezeigt werden, oder konnte das Programm aus anderen Gründen nicht deinstalliert werden, müssen die Installationsinformationen entfernt werden.

Entfernen Sie die Installationsinformationen wie folgt:

WICHTIG

Können Sie die Installationsinformationen nicht entfernen, kontaktieren Sie bitte Ihren FUJITSU Fachhändler oder einen autorisierten FUJITSU Servicepartner.

- 1. Melden Sie sich dabei als Benutzer mit Administratorrechten an.**
- 2. Legen Sie die Setup DVD-ROM in Ihr DVD-ROM Laufwerk ein.**
⇒ Das [ScanSnap Setup] Fenster erscheint.
- 3. Klicken Sie auf die [Schließen] Schaltfläche, um das [ScanSnap Setup] Fenster zu schließen.**
- 4. Öffnen Sie in Windows Explorer den [Tool] Ordner auf der Setup DVD-ROM.**
- 5. Rechtsklicken Sie auf "SSClean.exe" und wählen Sie [Als Administrator ausführen] aus de angezeigten Menü.**
⇒ Das [Benutzerkontensteuerung] Fenster wird angezeigt.
- 6. Klicken Sie auf die [Ja] Schaltfläche.**
⇒ Das [Installationsinformationen entfernen] Fenster wird angezeigt.
- 7. Wählen Sie die Software aus, deren Informationen entfernt werden sollen.**
 - ScanSnap Manager
 1. Wählen Sie [ScanSnap Manager] und klicken Sie auf die [Entfernen] Schaltfläche.

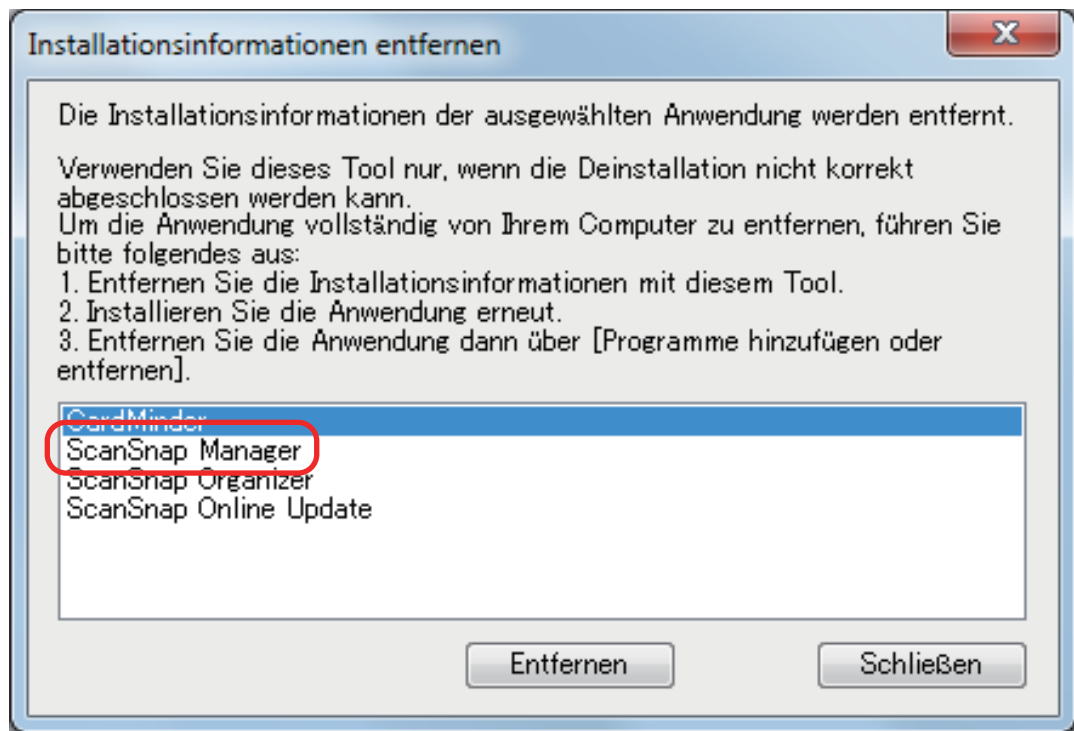

⇒ Eine Bestätigungsmeldung erscheint.

2. Klicken Sie auf die [Ja] Schaltfläche.

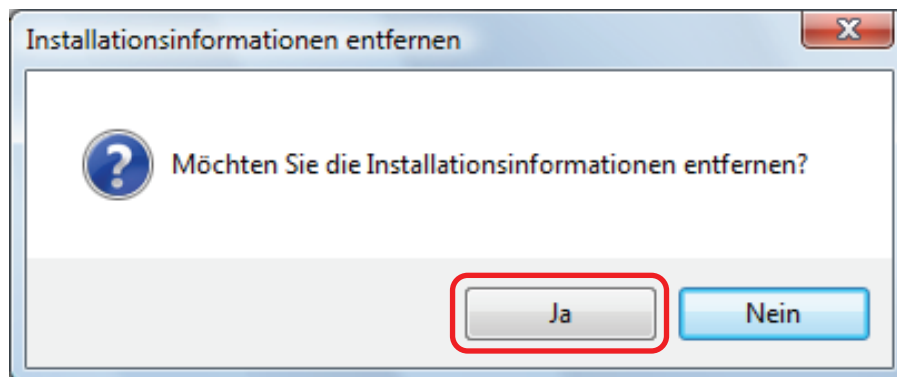

⇒ Es wird eine Bestätigungsmeldung zum Entfernen der Profilinformationen angezeigt.

3. Klicken Sie auf die [Ja] Schaltfläche, um die Informationen zu entfernen und auf [Nein], um die Informationen zu behalten.

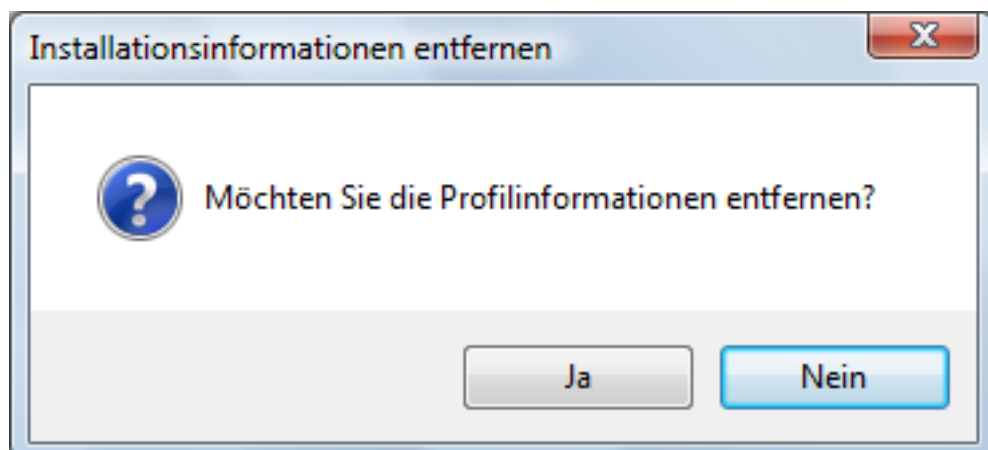

WICHTIG

Bleibt das Problem weiterhin bestehen, wenn Sie die Informationen behalten, und die Software neu installiert haben, versuchen Sie es erneut nachdem Sie die Profilinformationen entfernt haben.

- ⇒ Die Installationsinformationen werden entfernt und die folgende Meldung wird angezeigt:

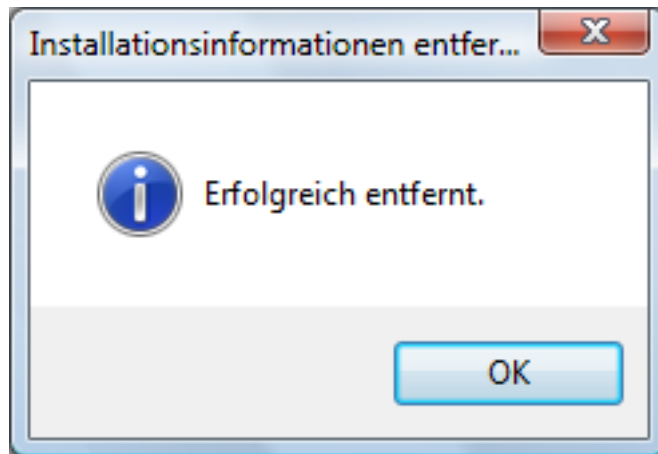

4. Klicken Sie auf die [OK] Schaltfläche, um das [Installationsinformationen entfernen] Fenster zu schließen.
- ScanSnap Organizer/CardMinder/ScanSnap Online Update
 1. Wählen Sie [ScanSnap Organizer], [CardMinder] oder [ScanSnap Online Update] und klicken Sie auf die [Entfernen] Schaltfläche.

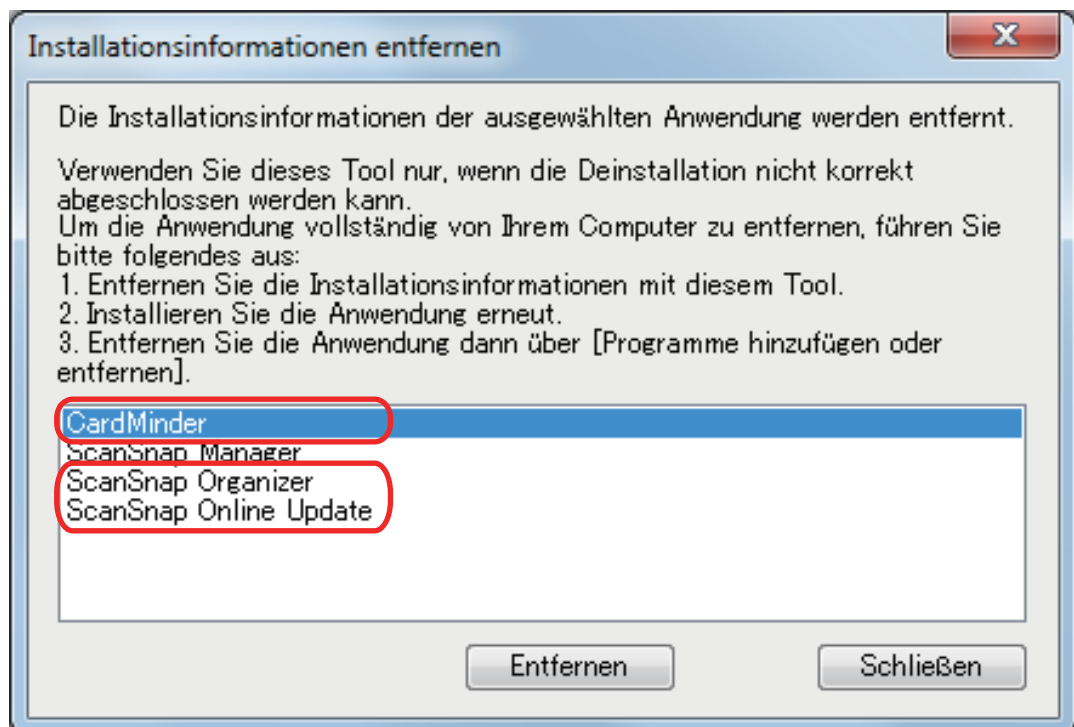

- ⇒ Eine Bestätigungsmeldung erscheint.

2. Klicken Sie auf die [Ja] Schaltfläche.

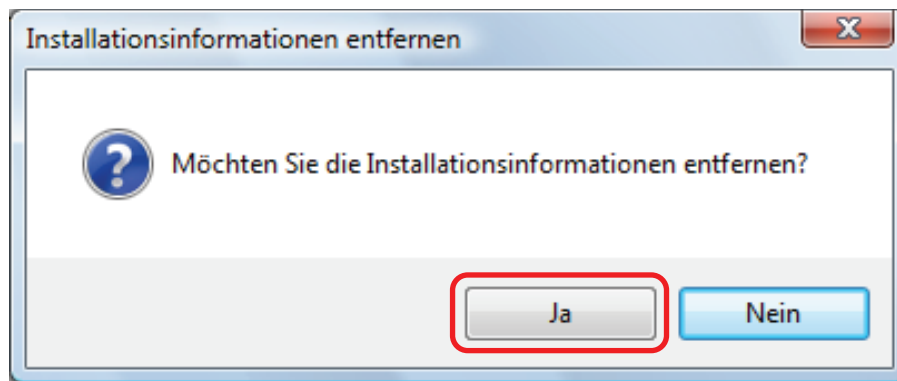

⇒ Die Installationsinformationen werden entfernt und die folgende Meldung wird angezeigt:

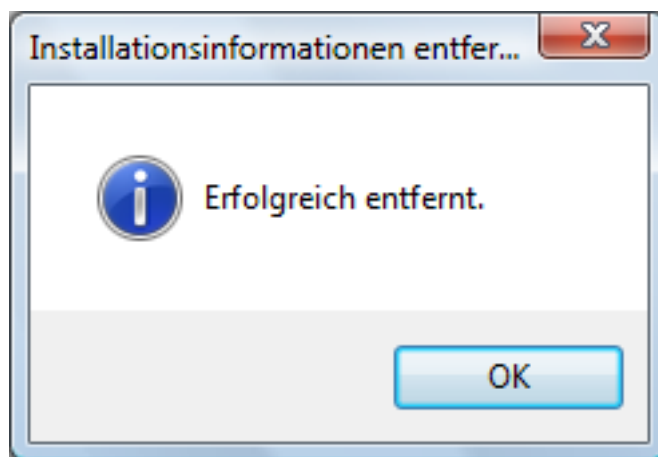

3. Klicken Sie auf die [OK] Schaltfläche, um das [Installationsinformationen entfernen] Fenster zu schließen.

8. Durch Wiederholen von Schritt 5 werden sämtliche Installationsinformationen der im [Installationsinformationen entfernen] Fenster aufgelisteten Softwares entfernt.

9. Klicken Sie auf die [Schließen] Schaltfläche, um das [Installationsinformationen entfernen] Fenster zu schließen.

10. Stellen Sie sicher, dass der Installationsordner nicht mehr vorhanden ist.

Benennen Sie den [ScanSnap] Ordner um (z.B. in [-ScanSnap]), falls der Ordner an folgendem Speicherort verbleiben sollte. Dieser Ordner kann dann nach erfolgreicher Installation gelöscht werden.

Pfad: *Laufwerksname* (z.B. C:)\Programdateien\PFU

Fahren Sie nach diesem Vorgang mit "Installation der Software über das [ScanSnap Setup] Fenster" (Seite 82) fort.

Installation der Software über das [ScanSnap Setup] Fenster

Nachdem die Software deinstalliert oder die Installationsinformationen entfernt wurden, installieren Sie die Software über das [ScanSnap Setup] Fenster.

Konfigurieren Sie die Einstellungen wie folgt:

- 1. Starten Sie den Computer neu.**
- 2. Melden Sie sich dabei als Benutzer mit Administratorrechten an.**
- 3. Sollte eine Antivirus-Software ausgeführt werden, deaktivieren Sie diese bitte für den Moment.**

WICHTIG

Stellen Sie sicher, dass die Software die Anwendung nicht blockiert, falls Sie die Antivirus-Software nicht deaktivieren können.

- 4. Installieren Sie die Software.**

Weitere Informationen finden Sie unter "[Installieren der Software](#)" (Seite 37).

Wurde die Installation nicht wie in "[Entfernen der Installationsinformationen](#)" (Seite 78) beschrieben ausgeführt und konnten Sie die Software nicht installieren, führen Sie folgende Schritte erneut aus:

- "[Deinstallieren der Software](#)" (Seite 77)
 - "[Entfernen der Installationsinformationen](#)" (Seite 78)
 - "[Installation der Software über das \[ScanSnap Setup\] Fenster](#)" (Seite 82)
- Konnte die Installation dennoch nicht durchgeführt werden, fahren Sie fort mit "[Installieren einzelner Anwendungen](#)" (Seite 83).

Installieren einzelner Anwendungen

Installieren Sie die Software einzeln wie folgt:

- 1. Starten Sie den Computer neu.**
- 2. Melden Sie sich dabei als Benutzer mit Administratorrechten an.**
- 3. Sollte eine Antivirus-Software ausgeführt werden, deaktivieren Sie diese bitte für den Moment.**

WICHTIG

Stellen Sie sicher, dass die Software die Anwendung nicht blockiert, falls Sie die Antivirus-Software nicht deaktivieren können.

- 4. Legen Sie die Setup DVD-ROM in Ihr DVD-ROM Laufwerk ein.**
⇒ Das [ScanSnap Setup] Fenster erscheint.
- 5. Klicken Sie auf die [Schließen] Schaltfläche, um das [ScanSnap Setup] Fenster zu schließen.**

- 6. Installieren Sie die Software.**

Öffnen Sie die Setup DVD-ROM im Windows Explorer und rufen Sie "setup.exe" der zu installierenden Software auf.

- ScanSnap Manager
DVD-ROMDrive:\Software\ScanSnap\setup.exe
- ScanSnap Organizer
DVD-ROMDrive:\Software\Organizer\setup.exe
- CardMinder
DVD-ROMDrive:\Software\Card\setup.exe

Installieren Sie ein der obigen Anwendungen und anschließend die folgende Anwendung:

- ScanSnap Online Update
DVD-ROMDrive:\Software\Online Update\setup.exe

⇒ Das Setup-Fenster erscheint.

Folgen Sie zum Fortsetzen der Installation bitte den Bildschirmanweisungen.

Können Sie nicht weiter fortfahren, da eine Meldung, die Software sei bereits installiert worden, erscheinen, beginnen Sie erneut mit dem Vorgang unter "[Deinstallieren der Software](#)" (Seite 77).

WICHTIG

Wenn die Datei "setup.exe" für eine Anwendung nicht auf der Setup DVD-ROM enthalten ist, laden Sie das Installationsprogramm für die Anwendung von folgender Webseite herunter und installieren es dann.

<http://scansnap.fujitsu.com/g-support/de/>

7. Starten Sie den Computer neu.

Wenn das ScanSnap Manager Symbol nicht erscheint

Dieser Abschnitt beschreibt die Problembhebung, wenn das ScanSnap Manager Symbol  nicht im Infobereich erscheint, auch wenn die Software installiert wurde und der ScanSnap am Computer angeschlossen ist.

- ["Anzeigen des ScanSnap Manager Symbols" \(Seite 86\)](#)

Anzeigen des ScanSnap Manager Symbols

1. Starten Sie ScanSnap Manager.

- Windows 10

Wählen Sie [Start] Menü → [ScanSnap Manager] → [ScanSnap Manager].

- Windows 8.1

Klicken Sie auf  auf der unteren linken Seite des Startbildschirms und wählen Sie [ScanSnap Manager] unter [ScanSnap Manager] auf dem Alle Apps Bildschirm.

- Windows 7

Wählen Sie [Start] Menü → [Alle Programme] → [ScanSnap Manager] → [ScanSnap Manager].

HINWEIS

Nach Behebung des Problems kann die Einstellung so geändert werden, dass ScanSnap Manager automatisch ab Ihrer nächsten Anmeldung gestartet wird. Im Folgenden wird der Vorgang hierfür beschrieben.

1. Rechtsklicken Sie auf das ScanSnap Manager Symbol  im Infobereich am rechten Rand der Taskleiste aus und wählen in "Rechtsklick-Menü" (Seite 40) [Präferenzen] aus.
⇒ Das [ScanSnap Manager - Präferenzen] Fenster erscheint.
2. Markieren Sie das [Beim Anmelden ScanSnap Manager starten] Kontrollkästchen in der [Automatisches Starten] Liste.

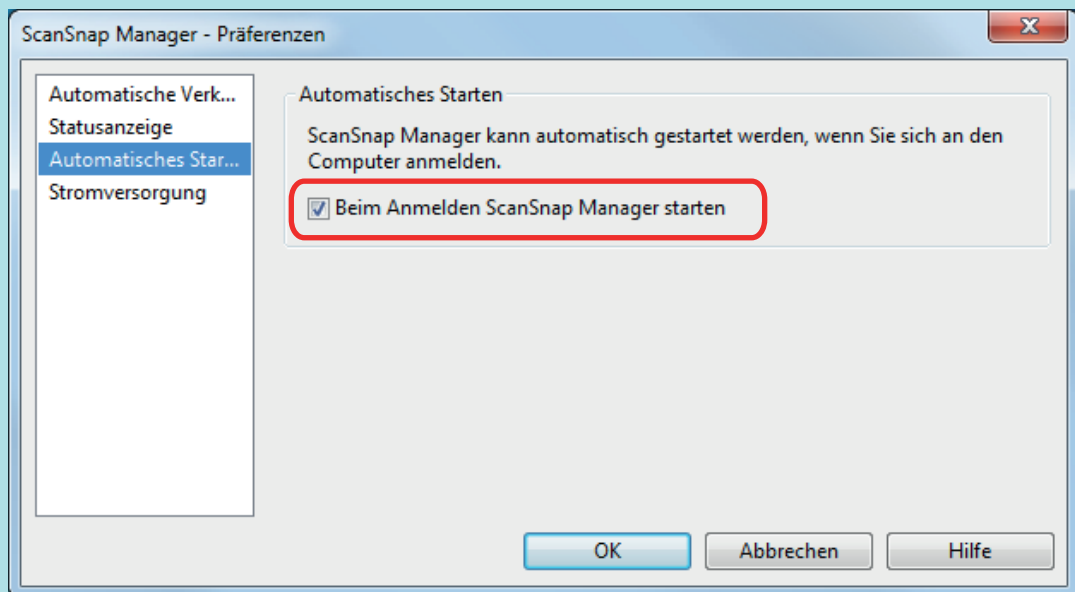

Sollte das Problem dadurch nicht behoben werden, siehe "ScanSnap Manager wird nicht korrekt ausgeführt" (Seite 87).

ScanSnap Manager wird nicht korrekt ausgeführt

Wird das ScanSnap Manager Symbol  im Infobereich ganz rechts in der Taskleiste angezeigt, obwohl die Software installiert und ScanSnap an den Computer angeschlossen ist, führen Sie Folgendes aus:

- ["Nicht benötigte Symbole aus dem Infobereich entfernen"](#) (Seite 88)
- ["Überprüfen der Verbindung zwischen dem ScanSnap und dem Computer"](#) (Seite 89)
- ["Überprüfen des ScanSnap Manager Funktionsstatus"](#) (Seite 90)
- ["Entfernen der Verbindungsinformationen des ScanSnap"](#) (Seite 93)

Nicht benötigte Symbole aus dem Infobereich entfernen

1. Überprüfen Sie den Infobereich und beenden Sie die nicht benötigten Softwaresymbole.

⇒ Das Symbol wird aus dem Infobereich entfernt.

2. Rechtsklicken Sie auf das ScanSnap Manager Symbol im Infobereich und wählen Sie [Beenden] im "Rechtsklick-Menü" (Seite 40).

3. Starten Sie ScanSnap Manager.

- Windows 10

Wählen Sie [Start] Menü → [ScanSnap Manager] → [ScanSnap Manager].

- Windows 8.1

Klicken Sie auf  auf der unteren linken Seite des Startbildschirms und wählen Sie [ScanSnap Manager] unter [ScanSnap Manager] auf dem Alle Apps Bildschirm.

- Windows 7

Wählen Sie [Start] Menü → [Alle Programme] → [ScanSnap Manager] → [ScanSnap Manager].

Sollte das Problem dadurch nicht behoben werden, siehe " Überprüfen der Verbindung zwischen dem ScanSnap und dem Computer " (Seite 89).

Überprüfen der Verbindung zwischen dem ScanSnap und dem Computer

1. Entfernen Sie das USB-Kabel aus dem Computer und dem ScanSnap und stecken es dann wieder an.

Warten Sie mindestens 5 Sekunden zwischen dem Aus- und Anstecken des Kabels.

Wenn Sie einen USB-Hub verwendet haben, schließen Sie das USB-Kabel direkt an den Computer an.

Sollte das Problem dadurch nicht behoben werden, siehe "Überprüfen des ScanSnap Manager Funktionsstatus" (Seite 90) .

Überprüfen des ScanSnap Manager Funktionsstatus

1. Schalten Sie den ScanSnap aus und wieder ein.

Warten Sie mindestens 5 Sekunden, bevor Sie den ScanSnap wieder einschalten.

Sollte das Problem weiter bestehen, fahren Sie mit Schritt 2 fort.

2. Wenn Sie einen USB-Hub verwendet haben, schließen Sie den ScanSnap mit dem USB-Kabel direkt an den Computer an.

Sollte das Problem weiter bestehen, fahren Sie mit Schritt 3 fort.

3. Verfügt Ihr Computer über mehrere USB-Anschlüsse, stecken Sie das USB-Kabel bitte in einen anderen USB-Anschluss.

Sollte das Problem weiter bestehen, fahren Sie mit Schritt 4 fort.

4. Trennen Sie andere USB-Geräte vom Computer, so dass nur ScanSnap angeschlossen ist.

Sollte das Problem weiter bestehen, fahren Sie mit Schritt 5 fort.

5. Sollte eine Antivirus-Software ausgeführt werden, deaktivieren Sie diese bitte für den Moment.

WICHTIG

Stellen Sie sicher, dass die Software die Anwendung nicht blockiert, falls Sie die Antivirus-Software nicht deaktivieren können.

Sollte das Problem weiter bestehen, fahren Sie mit Schritt 6 fort.

6. Überprüfen Sie die Zugriffsrechte auf die Installationsdateien.

1. Starten Sie das ScanSnap Support Tool.

- Windows 10

Wählen Sie [Start] Menü → [ScanSnap Manager] → [ScanSnap Support Tool].

- Windows 8.1

Klicken Sie auf  auf der unteren linken Seite des Startbildschirms und wählen Sie [ScanSnap Support Tool] unter [ScanSnap Manager] auf dem Alle Apps Bildschirm.

- Windows 7

Wählen Sie [Start] Menü → [Alle Programme] → [ScanSnap Manager] → [ScanSnap Support Tool].

⇒ Das [ScanSnap Support Tool] Fenster erscheint.

2. Klicken Sie auf die [Prüfen] Schaltfläche in der [Reparieren] Registerkarte und folgen Sie dann den Bildschirmanweisungen.

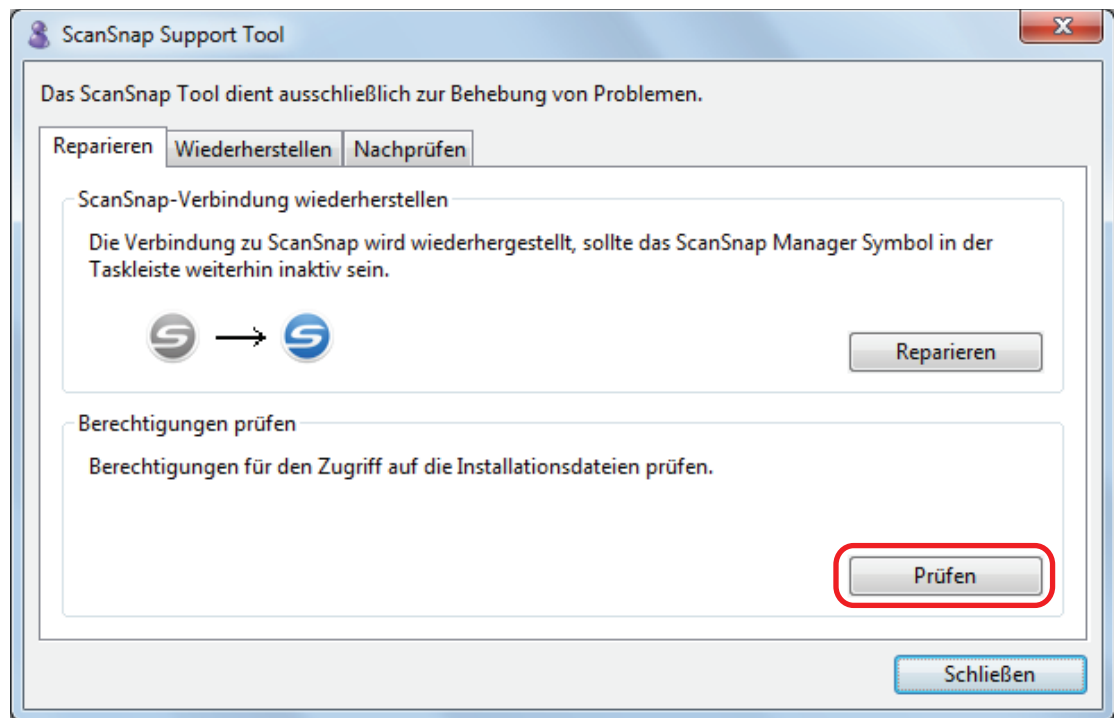

⇒ Schalten Sie den ScanSnap aus und wieder ein, wenn die Meldung "Die empfohlenen Berechtigungen wurden übernommen." erscheint. Warten Sie mindestens 5 Sekunden, bevor Sie den ScanSnap wieder einschalten.

Wenn die Meldung "Die Berechtigungen konnten nicht geändert werden. Deinstallieren Sie ScanSnap Manager und führen die Installation daraufhin erneut aus." erscheint oder das Problem weiterhin besteht, gehen Sie zu Schritt 7 weiter.

7. Stellen Sie die Verbindung zum ScanSnap wieder her.

1. Starten Sie das ScanSnap Support Tool.
 - Windows 10
Wählen Sie [Start] Menü → [ScanSnap Manager] → [ScanSnap Support Tool].
 - Windows 8.1
Klicken Sie auf  auf der unteren linken Seite des Startbildschirms und wählen Sie [ScanSnap Support Tool] unter [ScanSnap Manager] auf dem Alle Apps Bildschirm.
 - Windows 7
Wählen Sie [Start] Menü → [Alle Programme] → [ScanSnap Manager] → [ScanSnap Support Tool].
- ⇒ Das [ScanSnap Support Tool] Fenster erscheint.
2. Klicken Sie auf die [Reparieren] Schaltfläche in der [Reparieren] Registerkarte und folgen Sie dann den Bildschirmanweisungen.

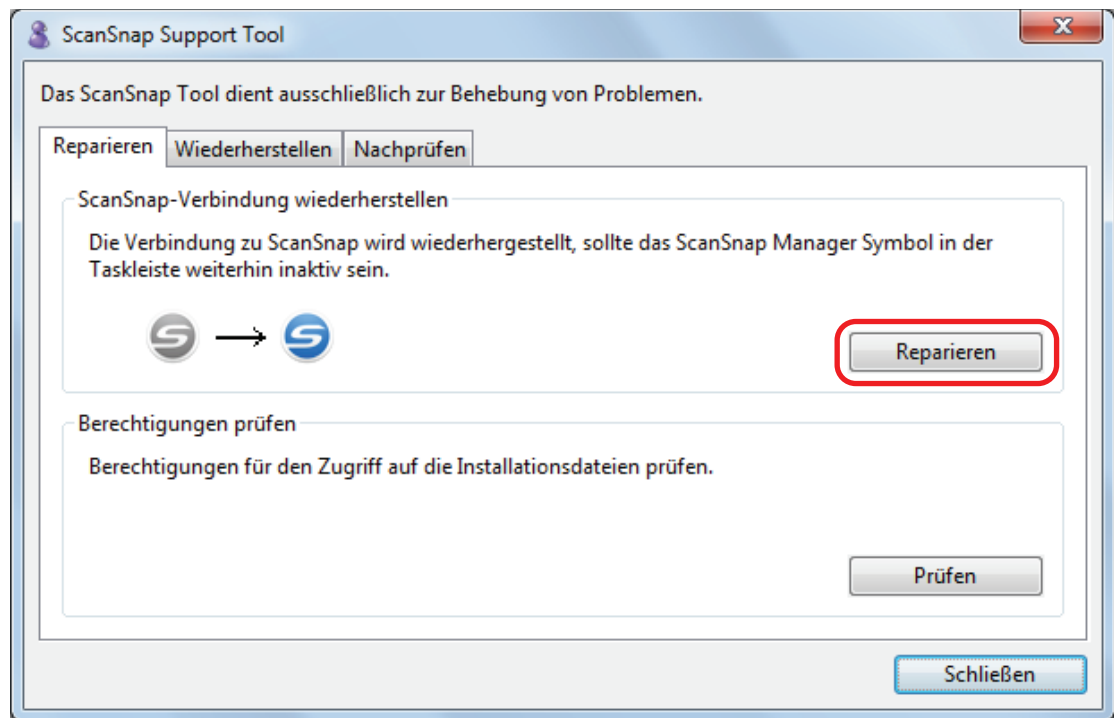



8. Schalten Sie den ScanSnap aus und starten Sie Ihren Computer neu.

Sollte das Problem dadurch nicht behoben werden, siehe "[Entfernen der Verbindungsinformationen des ScanSnap](#)" (Seite 93).

Entfernen der Verbindungsinformationen des ScanSnap

Der ScanSnap wurde möglicherweise mit dem Computer verbunden, bevor die Software installiert wurde. In diesem Fall müssen die Verbindungsinformationen des ScanSnap entfernt werden. Entfernen Sie die Verbindungsinformationen wie folgt:

- 1. Verbinden Sie den ScanSnap mit dem Computer und schalten Sie den ScanSnap ein.**
- 2. Öffnen Sie den Geräte-Manager.**
 - Windows 10
Rechtsklicken Sie im [Start] Menü und wählen Sie [Geräte-Manager].
 - Windows 8.1
Klicken Sie auf  auf der unteren linken Seite des Startbildschirms → [Systemsteuerung] unter [Windows-System] → [Hardware und Sound] → [Geräte-Manager].
 - Windows 7
Wählen Sie im [Start] Menü → [Systemsteuerung] → [Hardware und Sound] → [Geräte-Manager].
- 3. Wählen Sie [Bildbearbeitungsgeräte], rechtsklicken Sie auf [ScanSnap S1300i] (oder [andere Geräte] → [ScanSnap S1300i]) und wählen Sie anschließend [Deinstallieren] aus dem angezeigten Menü.**
- 4. Wurden andere USB-Anschlüsse zu, Anschließen des ScanSnap verwendet, wiederholen Sie die Schritte 1 bis 3 für diese Anschlüsse.**
- 5. Schalten Sie den ScanSnap aus.**
- 6. Entfernen Sie das USB-Kabel aus dem Computer.**
- 7. Starten Sie den Computer neu.**
- 8. Schließen Sie das USB-Kabel an den Computer an.**
- 9. Schalten Sie den ScanSnap ein.**

⇒ Das ScanSnap Manager Symbol wird im Infobereich angezeigt. Stellen Sie sicher, dass das  Symbol angezeigt wird.

Sollte das Problem dadurch nicht behoben werden, siehe ["Wenn die Software zuvor installiert wurde"](#) (Seite 76).
Folgen Sie den Anweisungen unter ["ScanSnap Manager wird nicht korrekt ausgeführt"](#) (Seite 87) erneut, falls das Problem weiterhin besteht.

Sollte das Problem durch die hier beschriebenen Maßnahmen nicht behoben werden können, beziehen Sie bitte die Systeminformationen Ihres Computers und senden diese als E-Mail-Anhang an Ihren FUJITSU Scanner Fachhändler oder einen autorisierten FUJITSU Scanner Servicepartner. Weitere Informationen zum Sammeln der Systeminformationen finden Sie unter "Problembhebung" in der ScanSnap Manager Hilfe.

Wenn die Software nicht installiert werden kann

This section explains how to troubleshoot when you cannot uninstall the following software programs:

- ScanSnap Manager
- ScanSnap Organizer
- CardMinder
- ScanSnap Online Update

1. Schalten Sie Ihren Computer wieder ein und melden Sie sich als Benutzer mit Administratorrechten an.

2. Entfernen Sie die Installationsinformationen.

⇒ Weitere Informationen finden Sie unter "[Entfernen der Installationsinformationen](#)" (Seite 78).

3. Installieren Sie die Software.

⇒ Weitere Informationen finden Sie unter "[Installieren der Software](#)" (Seite 37).

4. Deinstallieren Sie die Software.

⇒ Weitere Informationen finden Sie unter "[Deinstallieren der Software](#)" (Seite 117).



Reinigung

Dieser Abschnitt beschreibt die Reinigungsmaterialien und das Reinigen von ScanSnap.

- ["Reinigungsmaterialien" \(Seite 97\)](#)
- ["Reinigen der ScanSnap-Außenseite" \(Seite 98\)](#)
- ["Reinigen des ScanSnap-Inneren" \(Seite 99\)](#)

Reinigungsmaterialien

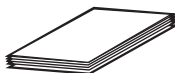
Im Folgenden werden die Reinigungsmaterialien und ihre Artikelnummern aufgelistet.

Produktbezeichnung	Art.-Nr.	Einheit	Bemerkung
Reiniger F1 	PA03950-0352	1 Flasche	Größe: 100 ml
Reinigungspapier (*1) 	CA99501-0012	1 Packung	10 Blätter
Reinigungstuch (*2) 	PA03950-0419	1 Packung	24 Packungen
Fussel freies, trockenes Tuch (*3)	Im Handel erhältlich	-	-

*1: Zur Verwendung mit Reiniger F1.

*2: Die Reinigungstücher sind Tücher, die mit Reiniger F1 befeuchtet wurden. Anstelle dieses Produktes kann auch ein mit Reiniger F1 befeuchtetes Tuch verwendet werden.

*3: Es kann jedes beliebige fusselfreie Tuch verwendet werden.

Um Reinigungsmaterialien zu erwerben, kontaktieren Sie bitte Ihren FUJITSU Scanner Fachhändler oder einen autorisierten FUJITSU Scanner Servicepartner.

Weitere Informationen finden Sie auf der folgenden Website:

<http://scansnap.fujitsu.com/>

Reinigen der ScanSnap-Außenseite

Reinigen Sie die Außenseiten des ScanSnap, den ADF-Papierschacht (Abdeckung) und die ADF-Abdeckung wie folgt:

- 1. Stecken Sie die Kabel von ScanSnap aus.**
- 2. Reinigen Sie die Außenseite von ScanSnap mit einem trockenen Tuch. Sie können das Tuch auch mit dem Reiniger F1 bzw einem milden Reiniger befeuchten.**

WICHTIG

- Verwenden Sie niemals Lackverdünner oder organische Lösungen. Diese können Form- und Farbänderungen hervorrufen.
- Vermeiden Sie es, dass beim Reinigen Flüssigkeiten in den ScanSnap gelangen.
- Wenn eine große Menge an Reiniger F1 verwendet wurde, kann es bis zu seiner Verdunstung längere Zeit dauern. Tragen Sie daher nicht zu viel Reinigungsflüssigkeit auf das Tuch auf. Entfernen Sie den Reiniger rückstandslos mit einem weichen Tuch.

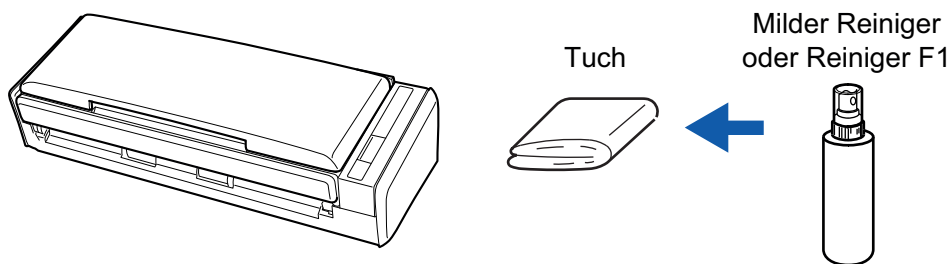

Reinigen des ScanSnap-Inneren

Durch wiederholtes Scannen kann sich Staub und Papierstaub im ScanSnap-Inneren ansammeln und zu Scanfehlern führen.

Als Richtlinie gilt, dass das ScanSnap-Innere jede 200 gescannte Blätter gereinigt werden sollte. Beachten Sie, dass diese Richtlinie von der Art der gescannten Dokumente abhängt. Es könnte beispielsweise notwendig sein, den Scanner häufiger zu reinigen, wenn Sie Dokumente scannen, bei denen der Toner nicht ausreichend fixiert ist.



- Bevor Sie eine Reinigung des ScanSnap vornehmen, müssen Sie diesen ausschalten und die Kabelverbindung (Netzkabel oder USB-Bus Stromkabel) von der Stromversorgungsquelle (Steckdose oder Computer) trennen. Anderenfalls könnte dies einen Brand oder Stromschlag verursachen.
- Stellen Sie keine Teile wie die Papierseparations-Einheit und Einzugsrolle in der Nähe kleiner Kinder auf. Anderenfalls könnte dies eine Verletzung verursachen.
- Bei eingeschaltetem ScanSnap erhitzen sich die inneren Glasoberflächen. Vor dem Reinigen des ScanSnap-Inneren müssen Sie diesen ausschalten und die Kabelverbindung (Netzkabel oder USB-Bus Stromkabel) von der Stromversorgungsquelle (Steckdose oder Computer) trennen und den ScanSnap für mindestens 15 Minuten ausgeschaltet lassen.



- Verwenden Sie zur Reinigung des Scanners keine Aerosolsprays oder Sprays die Alkohol enthalten. Papierstaub oder anderer Staub, der durch das Spray aufgewirbelt wird, könnte in das Innere des Scanners gelangen, was zu einem Ausfall oder einer Fehlfunktion des Scanners führen könnte. Beachten Sie zudem, dass durch statische Elektrizität erzeugte Funken einen Brand auslösen könnten.
- Geben Sie bei der Reinigung des ScanSnap-Inneren Acht, dass Sie nicht mit den Händen oder der Kleidung versehentlich in die Einzugsfeder (Metallteil) gelangen. Anderenfalls könnte die Einzugsfeder (Metallteil) verformt werden und dies eine Verletzung verursachen.

WICHTIG

- Reinigen Sie das ScanSnap-Innere nicht mit Wasser oder einem milden Reinigungsmittel.
- Wenn eine große Menge an Reiniger F1 verwendet wurde, kann es bis zu seiner Verdunstung längere Zeit dauern. Tragen Sie daher nicht zu viel Reinigungsflüssigkeit auf das Tuch auf. Entfernen Sie den Reiniger rückstandslos von den gereinigten Teilen.

HINWEIS

Um die Anzahl der bereits mit ScanSnap gescannten Blätter zu überprüfen, siehe [Alle Scans] im [ScanSnap Manager - Verbrauchsmaterial überprüfen] Fenster.

Um das [ScanSnap Manager - Verbrauchsmaterial überprüfen] Fenster zu öffnen, rechtsklicken Sie auf

das ScanSnap Manager Symbol  im Infobereich ganz rechts in der Taskleiste, und wählen Sie über "Rechtsklick-Menü" (Seite 40) [Verbrauchsmaterial überprüfen].

1. Reinigen Sie folgende Elemente:

- Papierseparations-Einheit
 - Plastikrolle
 - Glas
 - Einzugsrolleneinheit
 - Weißblatt
1. Trennen Sie die Kabelverbindung (Netzkabel oder USB-Bus Stromkabel) von der Stromversorgungsquelle (Steckdose oder Computer).
 2. Ziehen Sie die ADF-Taste hoch und öffnen die ADF-Abdeckung.

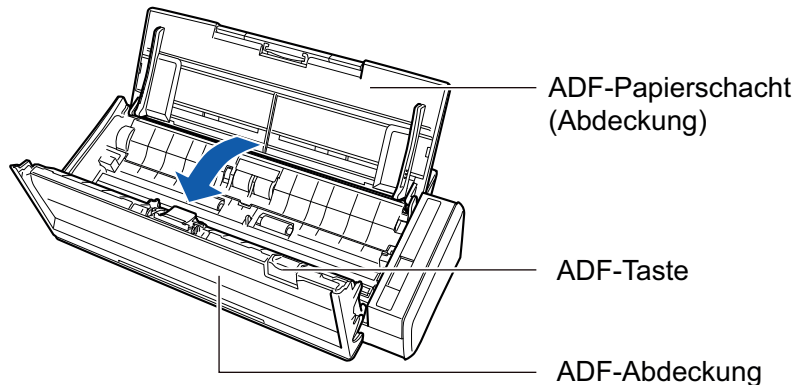

3. Reinigen Sie die folgenden Stellen mit einem mit Reiniger F1 befeuchteten Tuch.

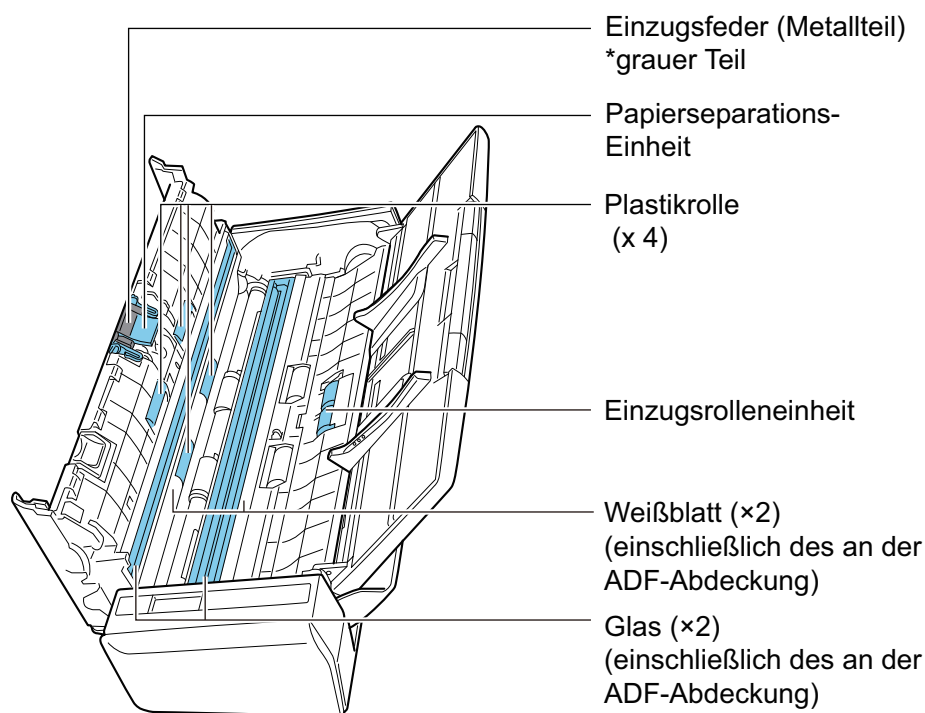

- Plastikrolle (x 4, an der oberen Abdeckung)

Drehen Sie die Rollen manuell und wischen Sie dabei vorsichtig Schmutz und Staub ab. Achten Sie jedoch darauf, nicht die Oberfläche der Rollen zu beschädigen. Stellen Sie sicher, dass die Rollen ordentlich gereinigt sind, da Rückstände auf der Rolle die Zufuhrleistung beeinträchtigen.

- Papierseparations-Einheit (x 1, an der oberen Abdeckung)

Wischen Sie vorsichtig den Schmutz und Staub von der Gummioberfläche der Unterlage ab. Geben Sie Acht, dass Sie nicht mit den Händen oder der Kleidung versehentlich in die Einzugsfeder (Metallteil) gelangen.

- Einzugsrolleneinheit (× 1)

Drehen Sie die Rollen manuell und wischen Sie dabei vorsichtig Schmutz und Staub ab. Achten Sie jedoch darauf, nicht die Oberfläche der Rollen zu beschädigen. Stellen Sie sicher, dass die Rollen ordentlich gereinigt sind, da Rückstände auf der Rolle die Zufuhrleistung beeinträchtigen.

- Glas (× 2, je eines auf der oberen Abdeckung und der gegenüberliegenden Seite)

Wischen Sie vorsichtig den Schmutz und Staub von der Oberfläche der Glasoberflächen ab. Stellen Sie sicher, dass die Rollen ordentlich gereinigt sind, da die verschmutzten Glasoberflächen vertikale Linien auf den gescannten Bildern verursachen können.

- Weißblatt (× 2, je eines auf der oberen Abdeckung und der gegenüberliegenden Seite)

Die weißen Bereiche am Rand der Glasoberflächen. Wischen Sie vorsichtig den Schmutz und Staub von der Glasoberfläche ab.

2. Reinigen Sie die Zuführungsrollen und die Ausgaberollen.

1. Stellen Sie die Netzkabelverbindung (Netzkabel oder USB-Bus Stromkabel) mit der Stromversorgungsquelle (Steckdose oder Computer) her und drücken Sie die [Scan/Stop] Taste für drei Sekunden mit geöffneter oberer Abdeckung.

WICHTIG

Stellen Sie die Netzkabelverbindung (Netzkabel oder USB-Bus Stromkabel) mit der Stromversorgungsquelle (Steckdose oder Computer) nur bei der Reinigung der Zuführungsrollen und Ausgaberollen her.

2. Reinigen Sie die folgenden Stellen mit einem mit Reiniger F1 befeuchteten Tuch.

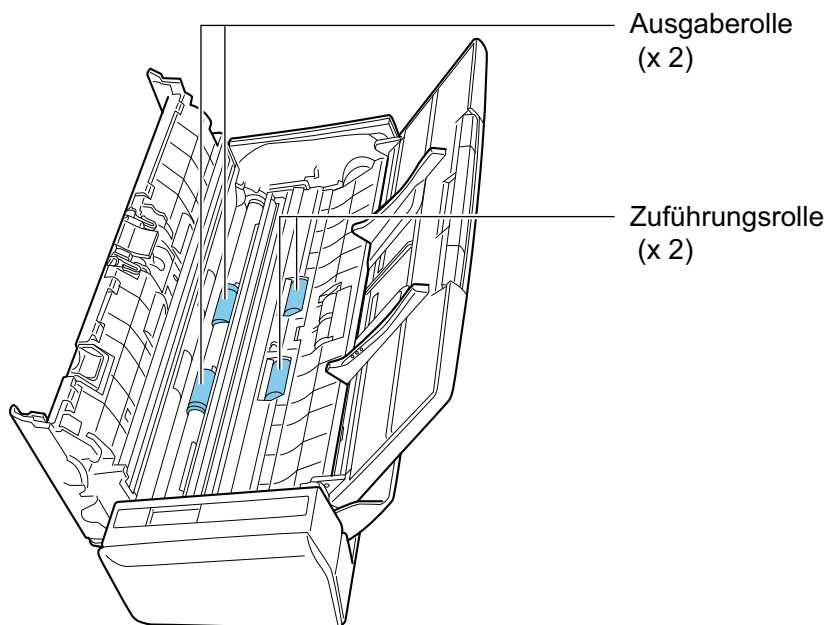

- Zuführungsrolle (× 2)/Ausgaberolle (× 2)

Drücken Sie auf die [Scan] Taste, um die Rolle zu drehen. Wischen Sie vorsichtig den Schmutz und Staub ab, und achten Sie dabei darauf, nicht die Oberfläche der Rollen zu beschädigen. Stellen Sie sicher, dass die Rollen ordentlich gereinigt sind, da Rückstände auf der Rolle die Zufuhrleistung beeinträchtigen.

HINWEIS

Durch siebenmaliges Drücken der [Scan] Taste drehen sich die Zuführungsrollen und Ausgabewalzen um eine Umdrehung.

3. Schließen Sie die ADF-Abdeckung.

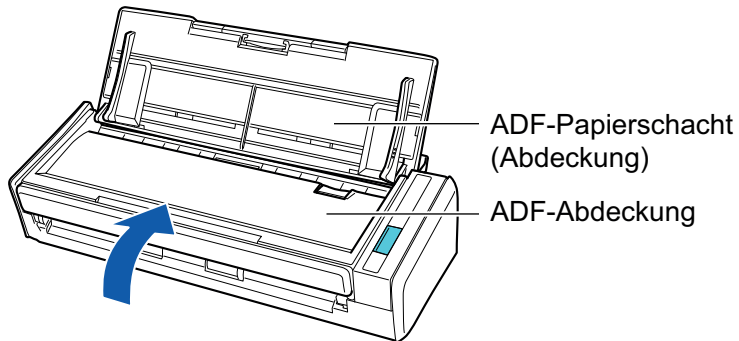

⇒ Bei der Rückkehr in die Originalposition ertönt ein Klick.

WICHTIG

Achten Sie darauf, dass die ADF-Abdeckung vollständig geschlossen ist. Anderenfalls könnten Papierstaus, andere Zufuhrfehler oder Bildfehler auftreten.

Verbrauchsmaterialien

Dieser Abschnitt beschreibt die Artikelnummern, Ersetzungszyklen und Ersetzungsmethoden der Verbrauchsmaterialien.



- Bevor Sie das Austauschen der Verbrauchsmaterialien vornehmen, müssen Sie diesen ausschalten und die Kabelverbindung (Netzkabel oder USB-Bus Stromkabel) von der Stromversorgungsquelle (Steckdose oder Computer) trennen. Anderenfalls könnte dies einen Brand oder Stromschlag verursachen.
- Stellen Sie keine Teile wie die Papierseparations-Einheit und Einzugsrolle in der Nähe kleiner Kinder auf. Anderenfalls könnte dies eine Verletzung verursachen.

WICHTIG

Die Unterseite des ScanSnap wird bei seiner Verwendung eventuell heiß. Dies hat jedoch keine Auswirkungen auf den Betrieb des ScanSnap und verursacht keine Schäden. Lassen Sie den ScanSnap beim Transportieren nicht fallen.

- ["Artikelnummern und Ersetzungszyklus der Verbrauchsmaterialien" \(Seite 104\)](#)
- ["Verbrauchsmaterial überprüfen" \(Seite 105\)](#)
- ["Austauschen der Verbrauchsmaterialien" \(Seite 106\)](#)

Artikelnummern und Ersetzungszyklus der Verbrauchsmaterialien

Die folgende Tabelle zeigt die Artikelnummern der Verbrauchsmaterialien und deren empfohlenen Ersetzungszyklus.

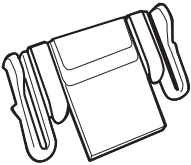
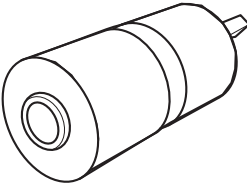
Produktbezeichnung	Art.-Nr.	Empfohlener Ersetzungszyklus
Papierseparations-Einheit 	PA03541-0002	10.000 Blätter oder ein Jahr
Einzugsrolle 	PA03541-0001	100.000 Blätter oder ein Jahr

Beachten Sie, dass die empfohlenen Ersetzungszyklen Richtlinien für A4 (80 g/m²) holzfreies Papier ist und die Zyklen je nach dem Dokumenttyp unterschiedlich sind.

Verwenden Sie nur ausgewählte Verbrauchsmaterialien.

Um Verbrauchsmaterialien zu erwerben, kontaktieren Sie bitte Ihren FUJITSU Scanner Fachhändler oder einen autorisierten FUJITSU Scanner Servicepartner.

Weitere Informationen finden Sie auf der folgenden Portalsite:

<http://scansnap.fujitsu.com/>

Verbrauchsmaterial überprüfen

Sie können jedes einzelne Verbrauchsmaterial wie folgt überprüfen:

1. Rechtsklicken Sie auf das ScanSnap Manager Symbol  im Infobereich am rechten Rand der Taskleiste aus und wählen im "Rechtsklick-Menü" (Seite 40) [Verbrauchsmaterial überprüfen].

⇒ Das [ScanSnap Manager - Verbrauchsmaterial überprüfen] Fenster erscheint.

2. Jedes Verbrauchsmaterial überprüfen

[Empfohlener Richtwert für den Austausch] dient als Leitfaden, mit dem sie die Verbrauchsmaterialien ersetzen können.

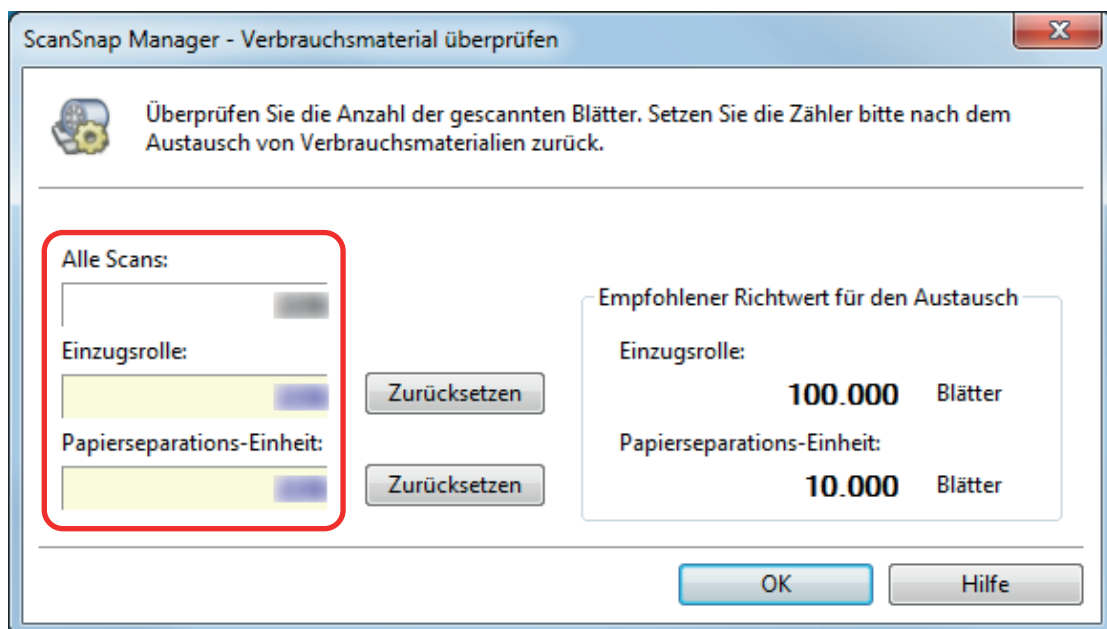

Austauschen der Verbrauchsmaterialien

Dieser Abschnitt beschreibt den Austausch der Papierseparations-Einheit und Einzugsrolle.

- ["Ersetzen der Papierseparations-Einheit" \(Seite 107\)](#)
- ["Ersetzen der Einzugsrolleneinheit" \(Seite 110\)](#)

Ersetzen der Papierseparations-Einheit

Ersetzen Sie die Papierseparations-Einheit wie folgt:

- 1. Trennen Sie die Kabelverbindung (Netzkabel oder USB-Bus Stromkabel) von der Stromversorgungsquelle (Steckdose oder Computer).**
- 2. Entfernen Sie die Dokumente aus dem ADF-Papierschacht (Abdeckung).**
- 3. Ziehen Sie die ADF-Taste hoch und öffnen die ADF-Abdeckung.**

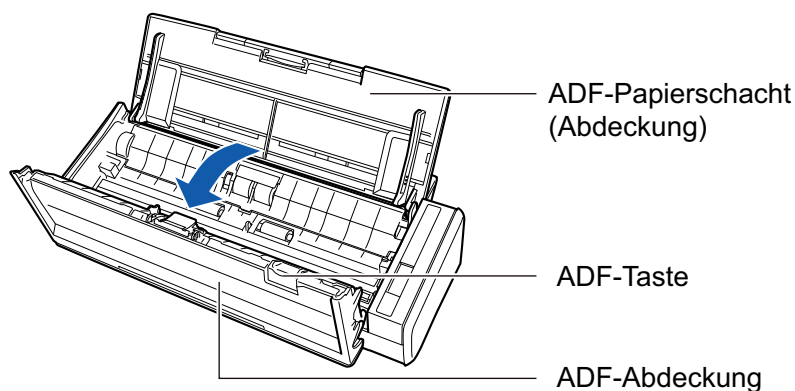

- 4. Entfernen Sie die Papierseparations-Einheit.**

Halten Sie beide Enden der Papierseparations-Einheit und entfernen Sie sie in Pfeilrichtung.

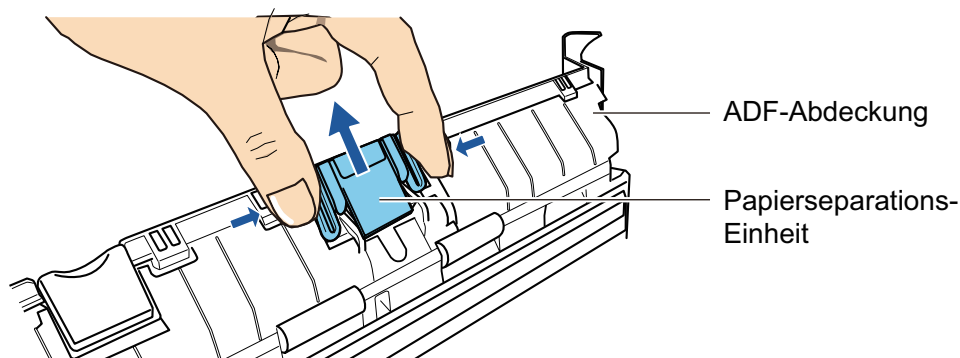

- 5. Halten Sie die Auflage gedrückt während Sie die neue Papierseparations-Einheit einsetzen.**

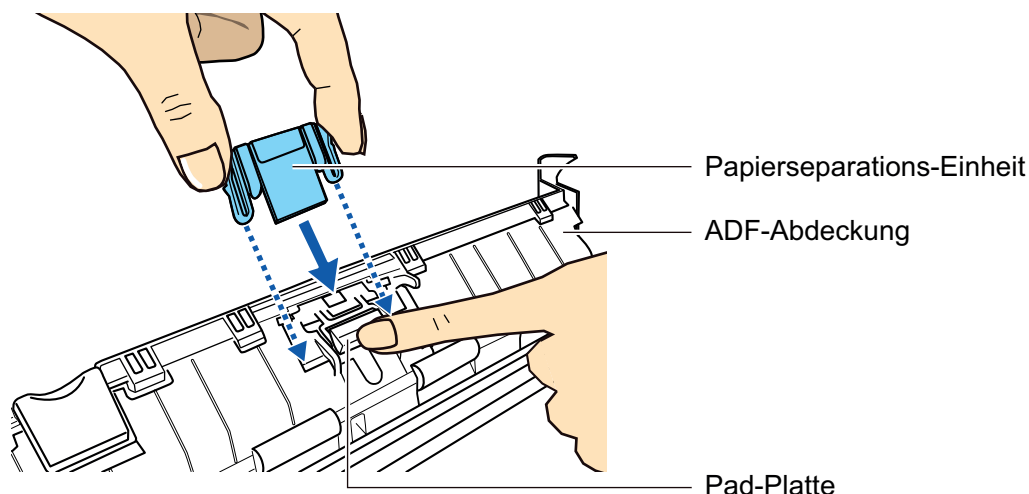
**WICHTIG**

Setzen Sie die neue Papierseparations-Einheit mit der Vorderseite nach oben ein.

Wird die Papierseparations-Einheit mit der Vorderseite nach unten eingesetzt, könnten Papierstaus oder andere Zufuhrfehler auftreten.

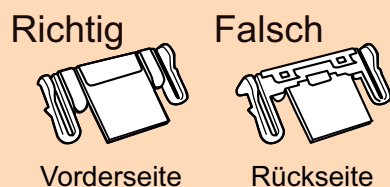

6. Versichern Sie sich, dass die Papierseparations-Einheit fest an der Sicherungsvorrichtung angebracht ist.

WICHTIG

Versichern Sie sich, dass die Papierseparations-Einheit fest angebracht ist. Anderenfalls könnten Papierstaus oder andere Zufuhrfehler auftreten.

7. Schließen Sie die ADF-Abdeckung.

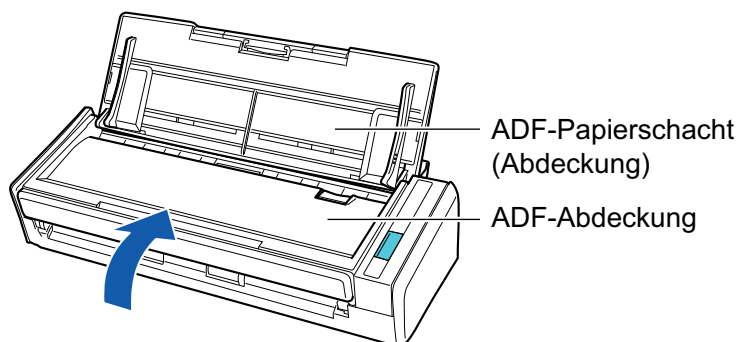

→ Bei der Rückkehr in die Originalposition ertönt ein Klickton.

8. Stellen Sie die Netzkabelverbindung (Netzkabel oder USB-Bus Stromkabel) mit der Stromversorgungsquelle (Steckdose oder Computer) her und schalten Sie den ScanSnap ein.

9. Setzen Sie den Zähler der Papierseparations-Einheit zurück.

1. Klicken Sie auf das ScanSnap Manager Symbol  im Infobereich am rechten Rand der Taskleiste aus und wählen im "Rechtsklick-Menü" (Seite 40) [Verbrauchsmaterial überprüfen].
→ Das [ScanSnap Manager - Verbrauchsmaterial überprüfen] Fenster erscheint.
2. Klicken Sie unter [Papierseparations-Einheit:] auf die [Zurücksetzen] Schaltfläche.
→ Ein Bestätigungsfenster wird angezeigt.
3. Klicken Sie auf die [Ja] Schaltfläche.
→ [Papierseparations-Einheit:] wird auf 0 zurückgesetzt.

Ersetzen der Einzugsrolleneinheit

Ersetzen Sie die Einzugsrolleneinheit auf die folgende Weise:

- 1.** Trennen Sie die Kabelverbindung (Netzkabel oder USB-Bus Stromkabel) von der Stromversorgungsquelle (Steckdose oder Computer).
- 2.** Entfernen Sie die Dokumente aus dem ADF-Papierschacht (Abdeckung).
- 3.** Ziehen Sie die ADF-Taste hoch und öffnen die ADF-Abdeckung.

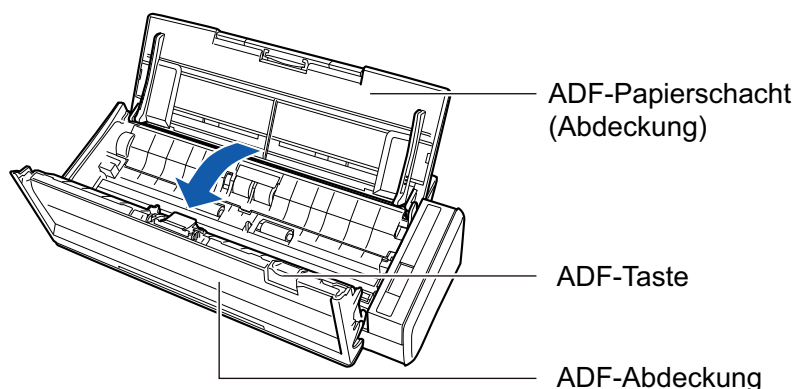

- 4.** Entfernen Sie die Blattführung.

Während Sie das Squeeze-Clip an rechten Ende nach innen gedrückt halten, heben Sie die Blattführung an, um sie zu entfernen.

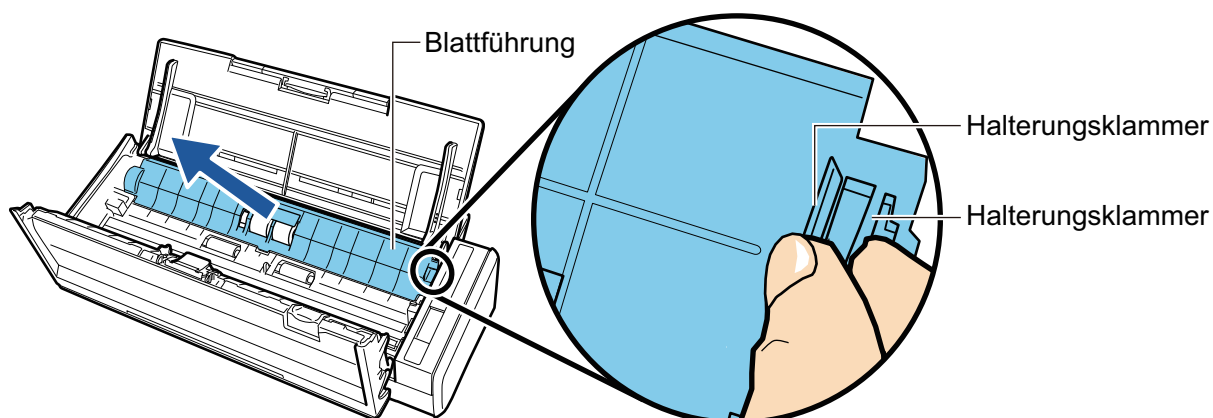

- 5.** Drehen Sie an der auf der linken Seite befindlichen Halterung.

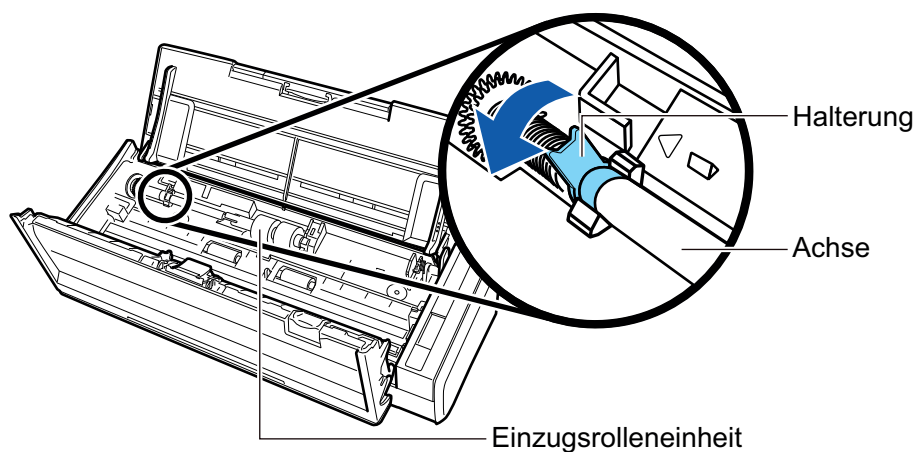

6. Entfernen Sie die Achse der Einzugsrolle aus dem ScanSnap.

Heben Sie die linke Seite der Achse um ca. 5 cm leicht an, bewegen ihn nach links und heben Sie ihn nach oben an, um ihn herauszuziehen.

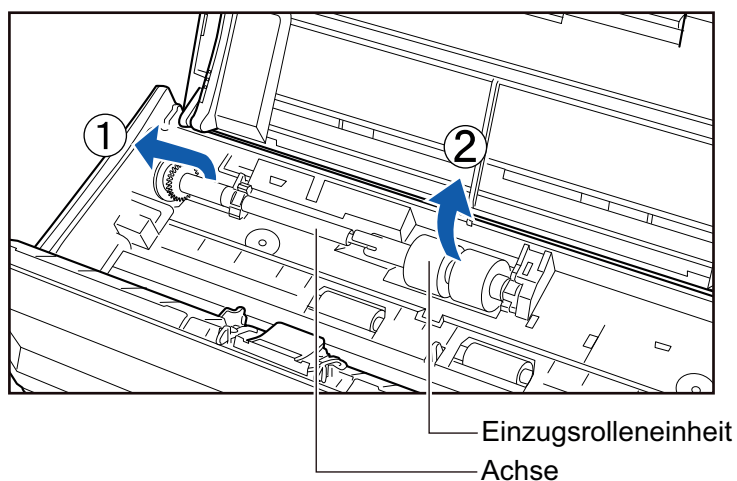

WICHTIG

Papierstaub befindet sich eventuell an der Einzugsrolleneinheit.

Wischen Sie den Papierstaub mit einem feuchten Tuch oder mit Reiniger F1 ab. Anderenfalls könnte dies Fehler im Bild verursachen.

Verwenden Sie zur Reinigung kein Wasser, milde Reinigungsmittel oder Aerosolsprays.

7. Entfernen Sie die Einzugsrolleneinheit aus der Achse.

→ Heben Sie die Halterungsklammer der Einzugsrolleneinheit hoch und ziehen Sie die Achse heraus.

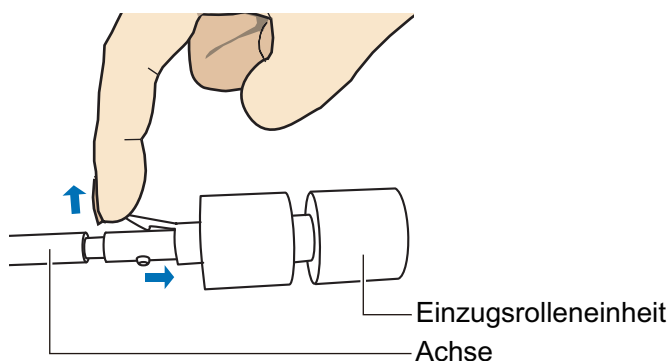

WICHTIG

Beim Hochheben der Halterungsklammer mit dem Fingernagel kann dieser verletzt oder beschädigt werden.

Verwenden Sie stattdessen ein Stück Papier oder Ähnliches zum Hochheben.

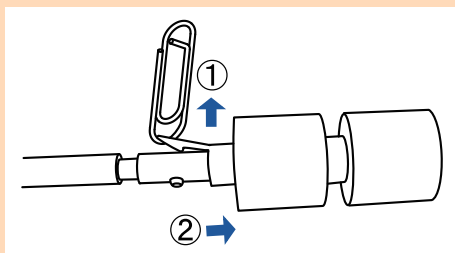
**8. Setzen Sie die neue Einzugsrolleneinheit an der Achse ein.**

Führen Sie den Antriebsstift der Achse in die Vertiefung der Einzugsrolleneinheit ein.

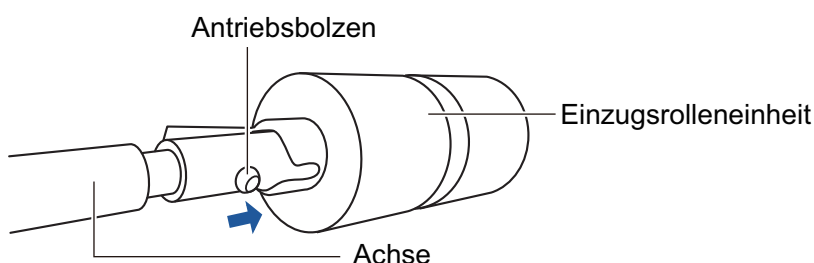
**9. Setzen Sie die Achse in den ScanSnap ein.**

Führen Sie das rechte Ende der Achse in die Halterung auf der rechten Seite ein und setzen den Vorgang mit dem linken Ende der Achse fort.

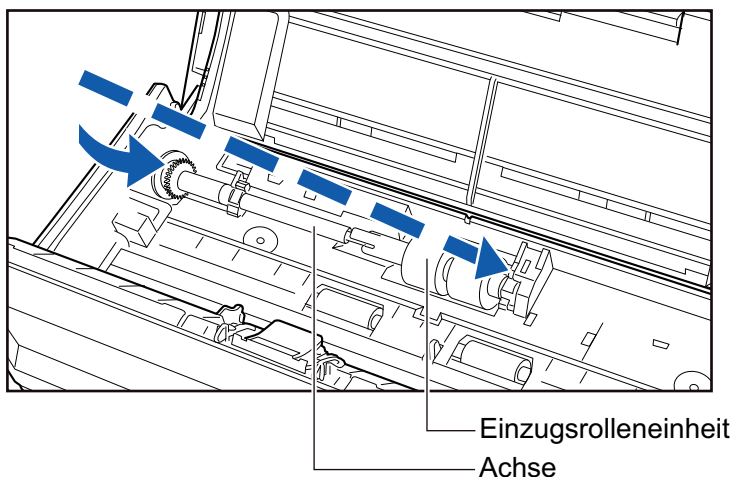
**10. Schließen Sie die Halterung auf der linken Seite.**

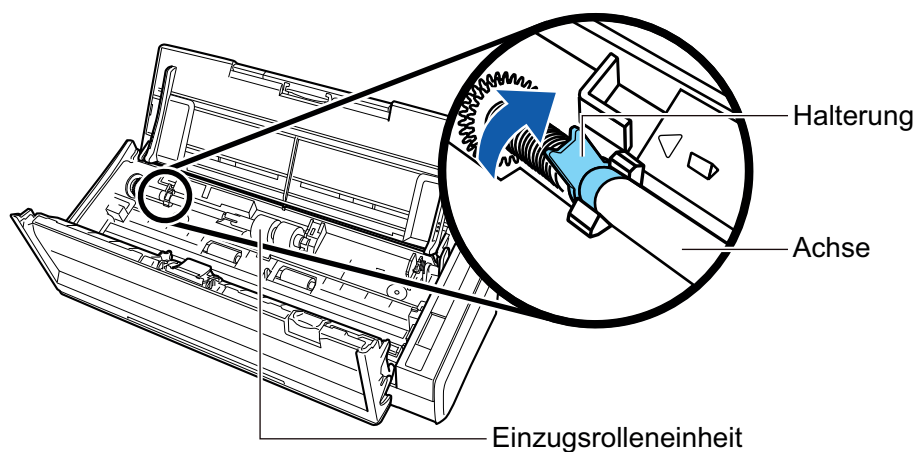
**WICHTIG**

Versichern Sie sich, dass die Achse fest eingesetzt ist. Anderenfalls könnten Papierstaus oder andere Zufuhrfehler auftreten.

11. Setzen Sie die Blattführung ein.

Während Sie das Squeeze-Clip an rechten Ende halten, setzen Sie die Blattführung in ihre Originalposition ein.

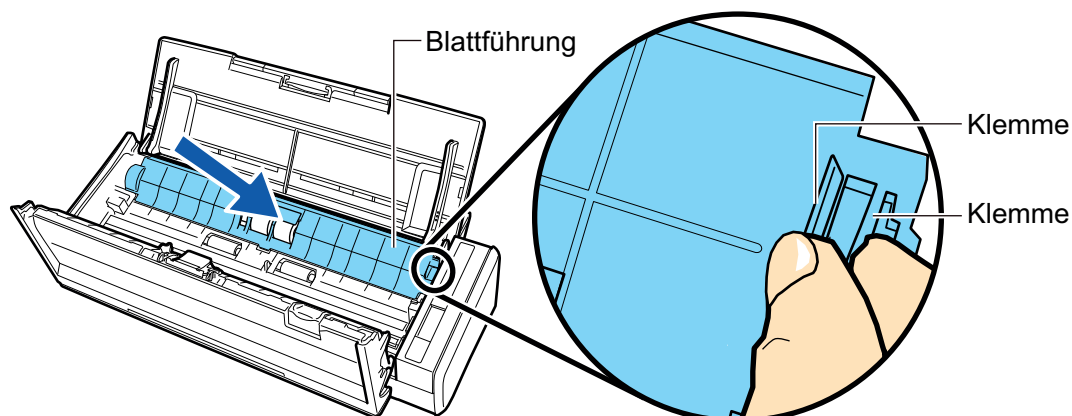

→ Rastet das Squeeze-Clip ein, ertönt ein Klickton.

WICHTIG

Versichern Sie sich, dass die Blattführung fest eingesetzt ist. Anderenfalls könnten Papierstaus oder andere Zufuhrfehler auftreten.

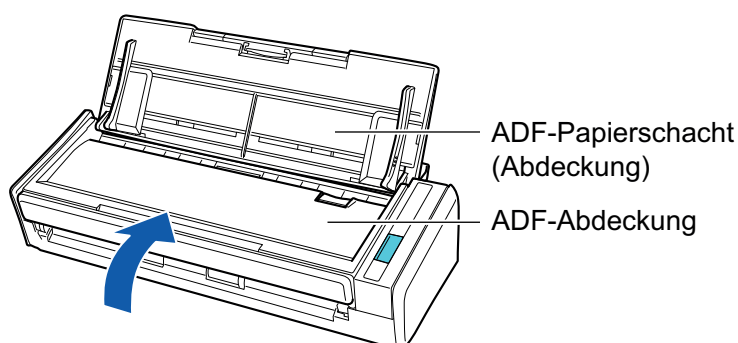
12. Schließen Sie die ADF-Abdeckung.

→ Bei der Rückkehr in die Originalposition ertönt ein Klickton.

13. Stellen Sie die Netzkabelverbindung (Netzkabel oder USB-Bus Stromkabel) mit der Stromversorgungsquelle (Steckdose oder Computer) her und schalten Sie den ScanSnap ein.

14. Setzen Sie den Einzugsrollenzähler zurück.

1. Klicken Sie auf das ScanSnap Manager Symbol  im Infobereich am rechten Rand der Taskleiste aus und wählen im "Rechtsklick-Menü" (Seite 40) [Verbrauchsmaterial überprüfen].
→ Das [ScanSnap Manager - Verbrauchsmaterial überprüfen] Fenster erscheint.
2. Klicken Sie unter [Einzugsrolle:] auf die [Zurücksetzen] Schaltfläche.
→ Ein Bestätigungsfenster wird angezeigt.
3. Klicken Sie auf die [Ja] Schaltfläche.
→ [Einzugsrolle:] wird auf 0 zurückgesetzt.

Anhang

- "Aktualisieren der Software" (Seite 116)
- "Deinstallieren der Software" (Seite 117)
- "Spezifikationen des ScanSnap" (Seite 119)

Aktualisieren der Software

Auf unserem Download-Server finden Sie kostenlos die aktuellsten Updates für ScanSnap Software. Dieser Service wird als "ScanSnap Online Update" bezeichnet.

Es wird empfohlen, das Programm stets zu aktualisieren, um die Sicherheit, Bedienung und Funktionen zu verbessern.

Unter folgender Adresse finden Sie Informationen zu den aktualisierbaren Softwareprogrammen:

<http://www.fujitsu.com/global/support/computing/peripheral/scanners/software/online-setup-help.html>

Mit ScanSnap Online Update wird regelmäßig der Download Server überprüft.

Wenn eine aktuellere Version von ScanSnap verfügbar ist, wird eine Nachricht angezeigt.

Um das Update zu installieren, klicken Sie auf die Benachrichtigung und folgen Sie den Anweisungen im angezeigten Fenster.

Weitere Informationen finden Sie in der ScanSnap Online Update Hilfe.

Sie können auch manuell über ScanSnap Manager überprüfen, ob eine aktuellere Version vorhanden ist, und das Update ausführen.

1. Rechtsklicken Sie auf das ScanSnap Manager Symbol im Infobereich ganz rechts in der Taskleiste, und klicken Sie im "Rechtsklick-Menü" (Seite 40) [Hilfe] → [Online Update].

- ⇒ Mit ScanSnap Online Update kann überprüft werden, ob eine aktuellere Version von ScanSnap Manager verfügbar ist. Fahren Sie mit dem Update gemäß den Anweisungen fort.

Weitere Informationen finden Sie in der ScanSnap Online Update Hilfe.

WICHTIG

- Für das Ausführen des Online Update für ScanSnap Manager ist ein Zugang zum Internet erforderlich.
- Melden Sie sich dabei als Benutzer mit Administratorrechten an.

HINWEIS

Weitere Informationen zu den Aktualisierungen von ScanSnap Manager finden Sie auf folgenden Seiten:

<http://scansnap.fujitsu.com/g-support/de/>

Deinstallieren der Software

Dieser Abschnitt beschreibt die Deinstallation der folgenden Anwendungen:

- ScanSnap Manager
- ScanSnap Organizer
- CardMinder
- ABBYY FineReader for ScanSnap
- Scan to Microsoft SharePoint

HINWEIS

Ist die gesamte folgende Software deinstalliert, wird ScanSnap Online Update gleichzeitig deinstalliert:

- ScanSnap Manager
- ScanSnap Organizer
- CardMinder

Im Folgenden wird der Vorgang hierfür beschrieben.

1. Schalten Sie Ihren Computer ein und melden Sie sich als Benutzer mit Administratorrechten an.

2. Beenden Sie alle laufenden Programme.

3. Rufen Sie das [Programme und Funktionen] Fenster aus.

- Windows 10

Rechtsklicken Sie im [Start] Menü und wählen [Programme und Funktionen].

- Windows 8.1

Klicken Sie auf  auf der unteren linken Seite des Startbildschirms → [Systemsteuerung] unter [Windows System] → [Programm deinstallieren] unter [Programme].

- Windows 7

Wählen Sie [Start] Menü → [Systemsteuerung] unter [Windows System] → [Programm deinstallieren] unter [Programme].

⇒ Das [Programm deinstallieren oder ändern] Fenster mit einer Liste der zur Zeit installierten Programme wird angezeigt.

4. Wählen Sie das zu deinstallierende Programm aus.

HINWEIS

Wiederholen Sie Schritte 4 bis 6, wenn Sie mehrere Programme deinstallieren möchten.

5. Klicken Sie auf die [Deinstallieren] Schaltfläche.

⇒ Eine Bestätigungsmeldung erscheint.

6. Klicken Sie auf die [Ja] Schaltfläche.

⇒ Das Programm wird deinstalliert.

WICHTIG

Weitere Informationen für den Fall, dass Sie die folgenden Programme nicht erfolgreich deinstallieren können, finden Sie unter ["Wenn die Software nicht installiert werden kann"](#) (Seite 95).

- ScanSnap Manager
- ScanSnap Organizer
- CardMinder
- ScanSnap Online Update

Spezifikationen des ScanSnap

Im Folgenden werden die Spezifikationen des ScanSnap zusammengefasst.

Element		Spezifikationen
Produktbezeichnung		ScanSnap S1300i
Scanmethode		Automatic Document Feeder (ADF), gleichzeitiges Scannen im Duplexmodus
Farbscanmodus		Simplex/Duplex, Farbe/Grau/Schwarzweiß/Auto (Automatische Farb-, Grau- und Schwarzweißerkennung)
Optisches System/Bildsensor		Selfoc-Linse mit gleicher Vergrößerungsoptik/Farb-CIS × 2 (Vorderseite × 1, Rückseite × 1)
Lichtquelle		3-farbige LED (rot/grün/blau)
Scangeschwindigkeit (A4 Hochformat)	Netzkabelanschluss	Automatische Auflösung: 6 Blatt/Minute Normal: 12 Blatt/Minute Fein: 9 Blatt/Minute Beste: 6 Blatt/Minute Hervorragend: 1 Blatt/Minute
	Kabelverbindung über USB-Bus	Automatische Auflösung: 2 Blatt/Minute Normal: 4 Blatt/Minute Fein: 3 Blatt/Minute Beste: 2 Blatt/Minute Hervorragend: 1 Blatt/Minute
Scanbereich		Siehe " Dokumente für das Scannen " (Seite 49)
Dokumentenstärke		
Zulässige einzulegende Blattanzahl		Bis zu 10 Blätter A4: 80 g/m ²
Schnittstelle	USB	USB 2.0/USB 1.1 (Anschluss: USB Mini-Typ B) (*1)
Stromversorgung	Spannung	100 bis 240 V ±10% oder 5 V (Stromversorgung über USB-Bus)
	Phase	Einphasig
	Frequenzspanne	50/60 Hz
Leistungsaufnahme	Netzkabelanschluss	Während des Betriebs: 9 W oder weniger Im Energiesparmodus: 2,6 W oder weniger
	Kabelverbindung über USB-Bus	Während des Betriebs: 5 W oder weniger Im Energiesparmodus: 2 W oder weniger
Erlaubte Temperatur/ Feuchtigkeit	Temperatur	Während des Betriebs: 5 bis 35 Grad C Standby: -20 bis 60 Grad C Transport/Lagerung: -20 bis 60 Grad C
	Luftfeuchtigkeit	Während des Betriebs: 20 bis 80% Standby: 8 bis 95% Transport/Lagerung: 8 bis 95%
Außenmaße (Breite × Tiefe × Höhe)		Min.: 284 × 99 × 77 mm (bei geschlossenem ADF-Papierschacht (Abdeckung)) Max.: 284 × 231 × 240 mm (bei geöffnetem ADF-Papierschacht (Abdeckung) und herausgezogener Erweiterung)

Element		Spezifikationen
Gewicht		1,4 kg
Umweltauflagen		Konform mit dem internationalen Energy Star Programm und der RoHS Richtlinie
Mitgelieferte Software	Scannertreiber	ScanSnap Manager
	Dateiverwaltung	ScanSnap Organizer
	Visitenkartenverwaltung	CardMinder
	Texterkennung	ABBYY FineReader for ScanSnap
	Updateverwaltung und Anwendung	ScanSnap Online Update
	ECM-Verknüpfung	Scan to Microsoft SharePoint

*1: Wenn der ScanSnap über einen USB 3.0 Anschluss verbunden ist, wird der Anschluss als USB 2.0-Anschluss ausgeführt.

Wartung und Kundendienst

Kundendienst

- ABBYY FineReader for ScanSnap

- Windows 10

Wählen Sie aus dem [Start] Menü [ABBYY FineReader for ScanSnap(TM)] → [Benutzerhandbuch] → [Technischer Support].

- Windows 8.1

Klicken Sie auf  auf der unteren linken Seite des Startbildschirms und wählen Sie [Benutzerhandbuch] unter [ABBYY FineReader for ScanSnap(TM)] auf dem Alle Apps Bildschirm → [Technischer Support].

- Windows 7

Wählen Sie das [Start] Menü → [Alle Programme] → [ABBYY FineReader for ScanSnap(TM)] → [Benutzerhandbuch] → [Technischer Support].

Der angezeigte Name von ABBYY FineReader for ScanSnap variiert abhängig von der Version.

- Evernote

Besuchen Sie folgende Webseite:

<http://www.evernote.com/about/contact/support/>

- Google Drive

Rufen Sie das Google Drive Help Center oder das Google Product Forum auf.

Öffnen Sie diese über [Hilfe] in Google Drive.

- Salesforce

Kontaktieren Sie Ihren Salesforce Administrator.

- Dropbox

Besuchen Sie folgende Webseite:

<http://www.dropbox.com/contact>

- ScanSnap

Weitere Informationen zu ScanSnap finden Sie auf der ScanSnap Support Site.

<http://scansnap.fujitsu.com/g-support/de/>

Kann Ihr Problem nicht mit den Informationen auf den oben stehenden Seiten gelöst werden, besuchen Sie die folgende Webseite und ermitteln Sie die Kontaktinformationen einer geeigneten Fujitsu-Niederlassung und kontaktieren Sie diese.

<http://imagescanner.fujitsu.com/warranty.html>

Lieferanten von Verbrauchsmaterialien/Zubehörteilen

<http://scansnap.fujitsu.com/>

Wartung

Um Reparaturen an diesem Produkt ausführen zu lassen, kontaktieren Sie bitte Ihren FUJITSU Scanner Fachhändler oder einen autorisierten FUJITSU Scanner Servicepartner.

Weitere Informationen finden Sie auf folgender Portalwebsite:

<http://imagescanner.fujitsu.com/warranty.html>

WICHTIG

Versuchen zu Ihrer eigenen Sicherheit nicht, selber Reparaturen durchzuführen.