

# ScanSnap N1800 網路掃描器

## Salesforce Chatter Add-in 使用指南

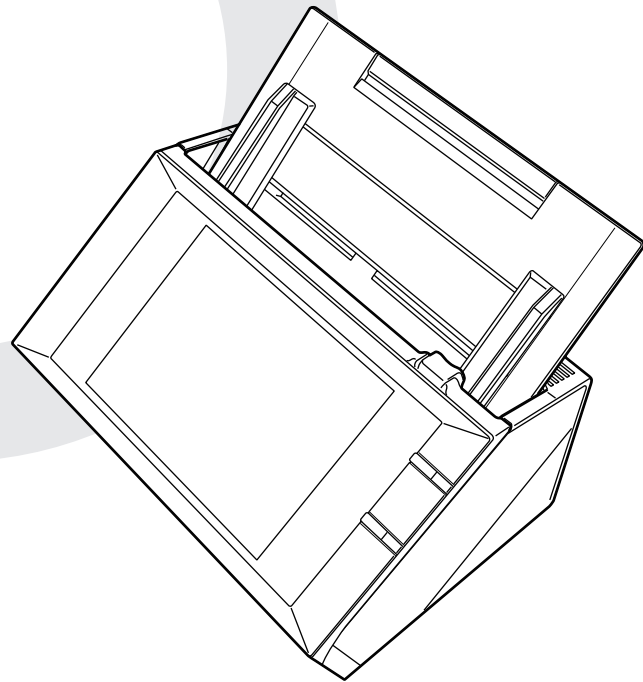

# 目錄

---

引言 .....	4
■ 關於本手冊 .....	4
■ 開啓說明 .....	5
第 1 章 概要 .....	6
1.1 Salesforce Chatter Add-in 的特性 .....	7
1.2 系統需求 .....	8
第 2 章 安裝 / 移除 .....	10
2.1 安裝 Salesforce Chatter Add-in .....	11
2.2 移除 Salesforce Chatter Add-in .....	13
第 3 章 一般使用者操作 .....	14
3.1 將掃描資料至 Salesforce Chatter .....	15



# 引言

---

感謝您使用 Salesforce Chatter Add-in。

本手冊為管理員和一般使用者提供有關 Salesforce Chatter Add-in 的概要說明，以及安裝、移除和操作的指示。

希望此使用手冊在利用 Salesforce Chatter Add-in 時，能為您提供實用的資訊。

## 商標

Salesforce、the Salesforce 標誌和 Salesforce CRM 是 salesforce.com, inc. 在美國與其他國家之商標或註冊商標。

ScanSnap 和 ScanSnap 標誌是 PFU LIMITED 在日本之商標或註冊商標。

## 製造商

PFU LIMITED

International Sales Dept., Imaging Business Division, Products Group Solid Square East

Tower, 580 Horikawa-cho, Saiwai-ku, Kawasaki-shi Kanagawa 212-8563, Japan

電話：(81-44) 540-4538

© PFU LIMITED 2011

## ■ 關於本手冊

### 本手冊使用的標誌



本手冊使用以下標誌。



此標誌提醒操作人員特別重要的資訊。請務必閱讀此資訊。

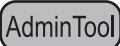

此標誌提示操作人員關於操作上的實用建議。

<b>Admin</b>	<p>此標誌用來表示管理員操作的相關資訊。 以下標誌表示各種操作方式：</p> <ul style="list-style-type: none"> <li>●  <b>Touch Panel</b> 管理員透過 LCD 觸控螢幕操作。</li> <li>●  <b>AdminTool</b> 管理員透過網路介面使用 Network Scanner Admin Tool 操作。</li> <li>●  <b>Central Admin Console</b> 管理員透過網路介面使用 Scanner Central Admin Console 操作。</li> </ul>
<b>User</b>	此標誌用來表示一般使用者操作的相關資訊。

## 本手冊中的畫面圖例

為求提升產品品質，本手冊中的畫面圖例若有更改，恕不另行通知。  
根據操作方式而異，實際視窗與操作方法可能有所不同。如果實際畫面與本使用手冊中的畫面圖例有所不同，請按照實際的顯示畫面操作。

## 本手冊使用的縮寫名稱

本手冊使用的縮寫名稱如下：

縮寫名稱	名稱
Admin Tool	Network Scanner Admin Tool
Central Admin Console	Scanner Central Admin Console
掃描器	ScanSnap N1800

## ■ 開啓說明

如果操作期間顯示的視窗或對話方塊中可以使用 [ 說明 ] 按鈕，按下即可開啓「說明」。  
「說明」就畫面項目和針對訊息應採取措施提供相關資訊。

在觸控螢幕上，「說明」按鈕顯示為 。

# 第 1 章

---

## 概要

Admin

User

本章就 Salesforce Chatter Add-in 提供概要說明。

1.1 Salesforce Chatter Add-in 的特性 .....	7
1.2 系統需求 .....	8

---

## 1.1 Salesforce Chatter Add-in 的特性

Salesforce Chatter Add-in 是可以將掃描資料發佈至 Salesforce Chatter 的應用程式。將掃描資料發佈至 Salesforce Chatter 能夠讓使用者透過網頁瀏覽器登入 Salesforce Chatter，並隨時隨地檢視掃描資料。

關於如何安裝和移除 Salesforce Chatter Add-in 的詳細資訊，請參閱〈[第 2 章 安裝 / 移除](#)〉(第 10 頁)。

對於 Salesforce Chatter Add-in，以下為使用者資訊。

- 在 [Salesforce 認證] 視窗中用於認證的使用者帳號、密碼和安全性權杖
- 帳戶清單 (最多 5 個使用者帳號)
- 發佈方式、設定是否發佈訊息、發佈目的地
- 掃描設定
- 設定是否記憶密碼
- 發佈的訊息和說明
- 檔名格式

備份及還原掃描器使用者資訊時，也會備份及還原此資訊。

關於如何備份或還原使用者資訊的詳細資訊，請參閱《ScanSnap N1800 操作指南》。

## 1.2 系統需求

在以下是 Salesforce Chatter Add-in 的執行條件：

掃描器	系統版本
ScanSnap N1800	ss001 01.01.01.0046 或更新的版本

必需能連上網際網路才能使用 Salesforce Chatter Add-in 並發佈到 Salesforce Chatter。

必須事先建立可發佈至 Salesforce Chatter 的 Salesforce 帳號。





# 第 2 章

---

## 安裝 / 移除 Admin

本章說明如何安裝和移除 Salesforce Chatter Add-in。  
關於 ScanSnap N1800 操作的詳細資訊，請參閱掃描器機型的《操作指南》。

2.1 安裝 Salesforce Chatter Add-in .....	11
2.2 移除 Salesforce Chatter Add-in .....	13

## 2.1 安裝 Salesforce Chatter Add-in AdminTool Central Admin Console

在 [Add-in 軟體] 視窗中選擇「NetScanner\_ScanToSalesforce\_1.1.1」，然後按一下 [安裝] 按鈕即可安裝 Salesforce Chatter Add-in。



安裝檔案名稱中的「1.1.1」表示版本。  
當提供新的 Salesforce Chatter Add-in 模組檔案時，可能會改變版本。



安裝 Salesforce Chatter Add-in 後，「ScanToSalesforce」會顯示於清單中。

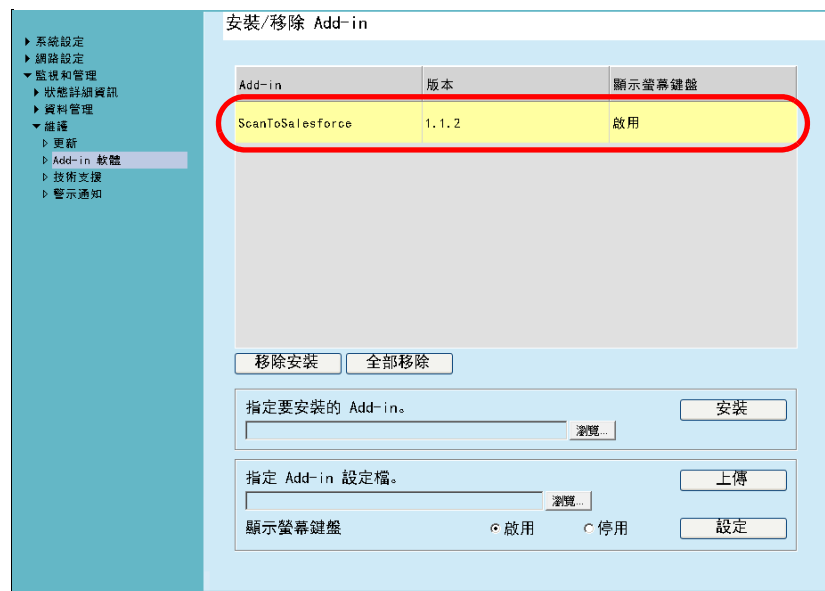



不需指定 Add-in 設定檔案或是否顯示鍵盤。  
無論 [顯示螢幕鍵盤] 設定為何，也可以顯示鍵盤。

在一般使用者的 [主功能表] 和 [工作功能表] 視窗中，出現 [Scan to Salesforce Chatter] 按鈕。

例如：在 [主功能表] 視窗上，會顯示如下按鈕。



## 2.2 移除 Salesforce Chatter Add-in AdminTool Central Admin Console

在 [Add-in 軟體] 視窗中選擇「ScanToSalesforce」，然後按一下 [ 移除安裝 ] 按鈕即可移除 Salesforce Chatter Add-in。

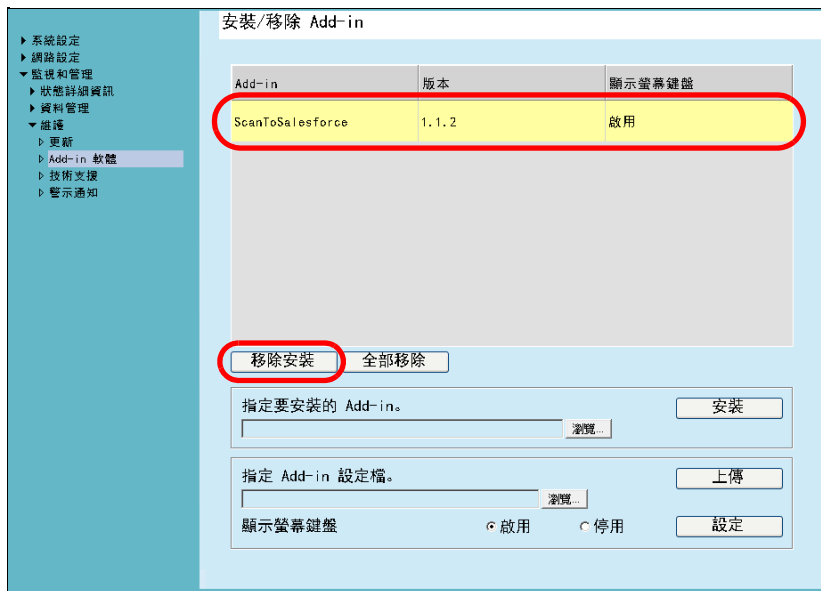

移除 Salesforce Chatter Add-in 後，「ScanToSalesforce」會從清單中刪除。不會刪除 Salesforce Chatter Add-in 的使用者資訊。

# 第 3 章

---

## 一般使用者操作 User

本章說明安裝 Salesforce Chatter Add-in 後的一般使用者操作。  
關於 ScanSnap N1800 操作的詳細資訊，請參閱掃描器機型的《操作指南》。

3.1 將掃描資料至 Salesforce Chatter .....	15
-------------------------------------	----

## 3.1 將掃描資料至 Salesforce Chatter

將掃描資料發佈至 Salesforce Chatter。

一次最多可將 100 個檔案發佈至 Salesforce Chatter。

1. 在 [ 主功能表 ] 或 [ 工作功能表 ] 視窗中，按下 [ Scan to Salesforce Chatter ] 按鈕。



⇒ 出現 [Salesforce 認證] 視窗。

符合以下條件時，會使用先前使用過的 Salesforce 帳號執行 Salesforce 認證並出現 [Scan to Salesforce Chatter] 視窗。

- 若先前登入的帳號並非訪客帳號
- 若已設定記憶密碼

- 輸入登入 Salesforce 的使用者帳號和密碼。若登入掃描器的帳號並非訪客帳號，請選擇是否要記憶密碼。



The image shows the Salesforce authentication interface. At the top, it says "Salesforce 認證". There are three input fields: "使用者帳號" (User Name) with a dropdown arrow, "密碼" (Password) with asterisks, and "安全性權杖" (Security Token) with a masked input. Below these is a "記住密碼?" (Remember Password?) section with a dropdown arrow and a "是" (Yes) button. At the bottom, there are "取消" (Cancel) and "確定" (OK) buttons.



若之前登入過 Salesforce，可以按下  顯示 [ 帳戶清單 ] 視窗，然後選擇先前使用過的電子郵件地址（使用者帳號）。



The image shows the "帳戶清單" (Account List) window. It has a title bar "帳戶清單" and a list of accounts. The first account is highlighted. At the bottom right, there is a "關閉" (Close) button.



3. 按下 [ 確定 ] 按鈕。

⇒ 出現 [Scan to Salesforce Chatter] 視窗。



Scan to Salesforce Chatter

使用者帳號

方式

發佈至 Chatter

發佈訊息

啟用

發佈至

我的 Feed

檔名

年06月09日12時18分24秒

取消 掃描設定 預設值 Scan Viewer 啟用 掃描



若要變更掃描設定，按下  開啓 [ 掃描設定 ]。關於詳細資訊，請參閱《ScanSnap N1800 操作指南》。

4. 按下 [ 方式 ] 的 ，並選擇發佈掃描資料的方式。

- 選擇 [ 發佈至 Chatter ] 時，請選擇是否要啓用 [ 發佈訊息 ]。若要發佈訊息，請按下 ，並於 [ Chatter 資訊 ] 視窗上輸入訊息。

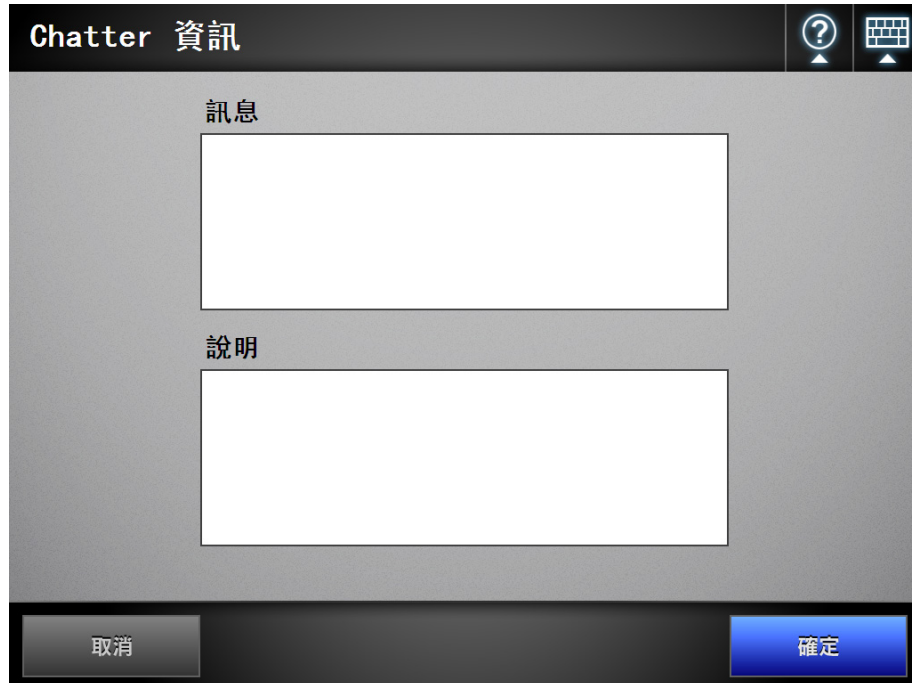

- 使用 [ 以附件方式發佈 ] 時，無法發佈訊息。

5. 按下 [ 發佈至 ] 的 .

⇒ 出現 [ 選擇目的地 ] 視窗。



6. 按下 [ 對象 ] 的 。

⇒ 出現 [ 選擇對象 ] 視窗。



7. 選擇目的地的對象。

⇒ 在 [ 選擇目的地 ] 視窗的 [ 目的地清單 ] 中，會根據所選的對象顯示目的地清單。

8. 在 [ 目的地清單 ] 中選擇一個目的地，並按下 [ 確定 ] 按鈕。



若要篩選顯示在目的地清單中的目的地，請於 [ 搜尋關鍵字 ] 中輸入搜尋字串，然後按下 。顯示包含該搜尋字串的目的地。

⇒ [ 發佈至 ] 中顯示所選的目的地。

9. 在 [ 檔名 ] 中，輸入要發佈至 Salesforce Chatter 之掃描資料的檔名。



● 無法使用以下檔案名稱：

- CON
- PRN
- AUX
- CLOCK\$
- NUL
- COM0 - COM9
- LPT0 - LPT9

● 無法使用以下符號：

\ / \* " : < > ? |



**10. 按下 [ 掃描 ] 按鈕。**

當 [Scan Viewer] 為 [ 停用 ] 時，請按下 [ 掃描 & 發佈 ] 按鈕。

⇒ 開始掃描。

⇒ 掃描或檢視掃描資料後的程序與透過電子郵件傳送掃描資料，或將掃描資料儲存至資料夾的程序相同。關於詳細資訊，請參閱《ScanSnap N1800 操作指南》。

**11. 當發佈程序完成時，再次顯示 [ 主功能表 ] 或 [ 工作功能表 ] 視窗。**



---

ScanSnap N1800 網路掃描器

Salesforce Chatter Add-in  
使用指南

P3PC-3812-01ZTZ0

發行日 2011 年 6 月

發行者 PFU LIMITED

---

- 本手冊的內容若有變更，恕不另行通知。
- 對於任何因使用本產品所造成之意外或衍生性損害，PFU LIMITED 概不負責，且對第三者的索賠亦不負有任何賠償責任。
- 根據著作權法，禁止複製本手冊全部或部分內容以及掃描器的應用程式。