

ScanSnap
iX500

Основное Руководство по эксплуатации (Mac OS)

Содержание

О данном руководстве	4
Меры предосторожности	5
Руководства	6
Товарные знаки	9
Производитель	10
Символы, используемые в данном руководстве	11
Символы стрелок в данном руководстве	12
Примеры экранов в данном руководстве	13
Сокращения, используемые в данном руководстве	14
Что можно сделать при помощи ScanSnap	15
Сканирование документа	17
Сканирование длинной страницы	22
Сканирование документов различной ширины или длины в одном пакете	26
Краткий обзор ScanSnap	32
Части и Функции	33
Системные требования	35
Краткий обзор программного обеспечения, связанного с ScanSnap	37
Как установить программное обеспечение	38
Значок ScanSnap Manager	39
Меню ScanSnap Manager	40
Окно настроек ScanSnap	42
Включение / Выключение ScanSnap	43
Включение ScanSnap	44
Выключение ScanSnap	46
Спящий режим	47
Автоматическое выключение питания	48
Подключение ScanSnap к беспроводной локальной сети LAN	49
Подготовка	50
Настройка беспроводной локальной сети LAN с помощью средства беспроводной настройки ScanSnap	51
Соединение ScanSnap к компьютеру	52
Соединение ScanSnap и мобильного устройства	54
Повторное подключение к беспроводной точке доступа с помощью кнопки WPS ScanSnap	55
Документы для сканирования	57
Документы, которые могут быть загружены непосредственно в ScanSnap	58
Документы, которые можно сканировать с помощью Несущего Листа	60
Что можно сделать при помощи связанного программного обеспечения	63
Что можно сделать при помощи ScanSnap Organizer	64
Процедура основной операции в ScanSnap Organizer	65
Управление файлами	66
Использование файлов	68
Что можно сделать при помощи CardMinder	69
Процедура основной операции в CardMinder	70
Связь данных карточки с другими приложениями	73
Поиск данных карточки при помощи панели инструментов основного поиска	74

Поиск данных карточки при помощи сочетаний клавиш	75
Вложение файла в данные карточки	76
Полезные использования	77
Управление бумажными документами при помощи папок в компьютере.....	78
Сохранение визитных карточек в компьютер.....	81
Сканирование документы больше размера A4 или Letter.....	84
Сканирование таких документов, как фотографии и вырезки статей	88
Устранение неполадок.....	91
Если программное обеспечение было установлено ранее.....	92
Когда значок ScanSnap Manager не отображен	93
Отображение значка ScanSnap Manager.....	94
Когда ScanSnap Manager не работает правильно.....	95
Проверка соединения между ScanSnap и компьютером	96
Проверка правильности работы ScanSnap Manager	97
Чистка.....	98
Материалы для чистки.....	99
Чистка внешней стороны ScanSnap.....	100
Чистка внутренней части ScanSnap.....	101
Чистка Несущего Листа	106
Расходные материалы.....	107
Номера по каталогу и стандартная периодичность замены расходных материалов	108
Проверка состояния расходных материалов.....	109
Замена расходных материалов.....	110
Приложение	116
Подготовка для использования Nuance PDF Converter for Mac.....	117
Обновление программного обеспечения	118
Удаление программного обеспечения	119
Удаление ScanSnap Manager	120
Удаление ScanSnap Organizer.....	122
Удаление CardMinder	123
Удаление ABBYY FineReader for ScanSnap.....	124
Удаление ScanSnap Online Update	125
Спецификации Несущего Листа	126
Характеристики беспроводной локальной сети LAN	127
Характеристики ScanSnap	128
О технической поддержке и обслуживании	130

О данном руководстве

- "Меры предосторожности" (страница 5)
- "Руководства" (страница 6)
- "Товарные знаки" (страница 9)
- "Производитель" (страница 10)
- "Символы, используемые в данном руководстве" (страница 11)
- "Символы стрелок в данном руководстве" (страница 12)
- "Примеры экранов в данном руководстве" (страница 13)
- "Сокращения, используемые в данном руководстве" (страница 14)

Меры предосторожности

Вложенное руководство "Меры предосторожности" содержит важную информацию о безопасном и правильном использовании ScanSnap. Удостоверьтесь, что данное прочитано и понято перед использованием ScanSnap.

Руководства

Читайте следующие руководства соответственно требованиям при использовании ScanSnap.



Перед использованием ScanSnap

Руководство	Описание и расположение
Меры предосторожности	<p>Данное руководство содержит важную информацию о безопасном использовании ScanSnap.</p> <p>Удостоверьтесь прочитать данное руководство перед использованием ScanSnap.</p> <p>Данное руководство включено в упаковку.</p> <p>Помимо этого, после установки программного обеспечения доступ к данному руководству можно получить следующим образом: Из боковой панели Finder выберите [Программы] → [Руководства ScanSnap], а затем дважды нажмите по [iX500 Меры предосторожности].</p>

При настройке ScanSnap



Руководство	Описание и расположение
Руководство по началу работы ScanSnap iX500	<p>Данное руководство дает объяснение о процедуре настройки с момента открытия упаковки и до пробной операции.</p> <p>Руководство по началу работы включено в упаковку.</p> <p>Помимо этого, после установки программного обеспечения доступ к данному руководству можно получить следующим образом: Из боковой панели Finder выберите [Программы] → [Руководства ScanSnap], а затем дважды нажмите кнопку мыши по [iX500 Руководство по началу работы].</p>

При работе с ScanSnap

Руководство	Описание и расположение
Основное Руководство по эксплуатации ScanSnap iX500 (данное руководство)	Данное руководство объясняет основные операции и процедуру чистки для ScanSnap.
Дополнительное Руководство по эксплуатации ScanSnap	<p>Данное руководство объясняет операции, включая различные методы сканирования, и полезного использования ScanSnap.</p> <p>Можно просмотреть данное руководство в следующей веб странице.</p> <p>http://www.pfu.fujitsu.com/imaging/downloads/manual/advanced/mac/ru/common/index.html</p>
Справка ScanSnap Manager	<p>Данный файл справки описывает окна, операционные неполадки и решения, а также сообщения ScanSnap Manager.</p> <p>Данное руководство может быть доступно одним из следующих методов:</p> <ul style="list-style-type: none"> ● Нажмите значок ScanSnap Manager  в Dock, удерживая нажатой клавишу [control] на клавиатуре, а затем выберите пункт [Справка] → [Справка] в меню "Меню ScanSnap Manager" (страница 40). ● Нажмите кнопку [Справка] () для ScanSnap Manager. ● Выберите [Справка] в панели меню → [Справка ScanSnap Manager].

Руководство	Описание и расположение
Справка Средство беспроводной настройки ScanSnap	<p>Этот файл справки содержит пояснения к операциям, операционным проблемам и их решениям, окнам и сообщениям Средство беспроводной настройки ScanSnap.</p> <p>Нажмите кнопку [Справка] () в каждом окне.</p>

При сохранении сканированных изображений в мобильное устройство

Руководство	Описание и расположение
Основное Руководство по эксплуатации ScanSnap (Мобильное соединение для iOS)	<p>Данное руководство дает объяснение операциям для выполнения в мобильном устройстве, основанном на iOS, при сохранении сканированных изображений в мобильное устройство.</p> <p>В данное руководство можно получить доступ следующими методом:</p> <ol style="list-style-type: none"> 1. Запустите ScanSnap Connect Application в мобильном устройстве. <ul style="list-style-type: none"> ⇒ Отобразится экран [Список файлов]. 2. Нажмите . <ul style="list-style-type: none"> ⇒ Отобразится экран [Информация]. 3. Нажмите кнопку [Справка].
Основное Руководство по эксплуатации ScanSnap (Мобильное соединение для Android)	<p>Данное руководство дает объяснение операциям для выполнения в мобильном устройстве, основанном на Android, при сохранении сканированных изображений в мобильное устройство.</p> <p>В данное руководство можно получить доступ следующими методом:</p> <ol style="list-style-type: none"> 1. Запустите ScanSnap Connect Application в мобильном устройстве. <ul style="list-style-type: none"> ⇒ Отобразится экран [Список файлов]. 2. Нажмите . <ul style="list-style-type: none"> ⇒ Отобразится меню. 3. Нажмите [Справка].

При обновлении ScanSnap

Руководство	Описание и расположение
Справка ScanSnap Online Update	<p>В данном файле Справки дается объяснение операций, окон и сообщений ScanSnap Online Update.</p> <p>Данный файл Справки может быть доступен одним из следующих методов:</p> <ul style="list-style-type: none"> ● Нажмите кнопку Справка () в окне ScanSnap Online Update. ● Выберите [Справка] в панели меню → [Справка ScanSnap Online Update].

При использовании связанных приложений

Руководство	Описание и расположение
Справка ScanSnap Organizer	<p>В данном файле Справки дается объяснение операций, окон и сообщений ScanSnap Organizer.</p> <p>Чтобы получить доступ к данному файлу справки, выберите пункт [Справка] в панели меню → [Справка ScanSnap Organizer].</p>

Руководство	Описание и расположение
Справка CardMinder	В данном файле Справки дается объяснение операций, окон и сообщений CardMinder. Чтобы получить доступ к данному файлу справки, выберите пункт [Справка] в панели меню → [Справка CardMinder].
Справка Nuance PDF Converter for Mac	Данный файл справки может быть доступен выбором значения [Help] в панели меню → [Nuance PDF Converter Help].

Товарные знаки

Microsoft, Windows, Windows Vista, Excel, PowerPoint, Outlook, SharePoint, Windows Live, Internet Explorer и OneDrive являются зарегистрированными товарными знаками или товарными знаками компании Microsoft Corporation в США и / или других странах.

Word является продуктом корпорации Microsoft Corporation в США.

Apple, App Store, логотип Apple, Mac, Mac OS, OS X, macOS, iPad, iPhoto, iPod touch и iTunes являются товарными знаками компании Apple Inc.

Nuance, логотип Nuance и Dragon являются товарными знаками и/или зарегистрированными товарными знаками компании Nuance Communications, Inc. и/или ее дочерних компаний в США и/или других странах.

Intel и Intel Core являются зарегистрированными товарными знаками или товарными знаками компании Intel Corporation в США и в других странах.

ABBYY™ FineReader™ Engine © ABBYY. OCR by ABBYY

ABBYY и FineReader являются товарными знаками компании ABBYY Software, Ltd., которая может быть зарегистрирована в некоторых юрисдикциях.

Evernote является зарегистрированным товарным знаком или товарным знаком компании Evernote Corporation.

Google, Android, Google Play и Google Диск являются зарегистрированными товарными знаками или товарными знаками компании Google Inc. Использование этих зарегистрированных товарных знаков или товарных знаков допускается только с разрешения Google.

Salesforce, логотип Salesforce, и Salesforce CRM являются зарегистрированными товарными знаками или товарными знаками компании salesforce.com, inc. в США и / или других странах.

Wi-Fi, Wi-Fi Protected Setup и логотип Wi-Fi Protected Setup являются товарными знаками компании Wi-Fi Alliance.

Amazon является товарным знаком компании Amazon.com, Inc. или ее дочерних компаний.

Кроме программного обеспечения, автором которого является разработчик продукта (PFU Limited), ScanSnap содержит другие бесплатные программные обеспечения, такое как программное обеспечение, защищенное авторским правом GNU General Public License (GPL) или GNU Lesser General Public License (LGPL). Для получения подробной информации относительно условий лицензий, смотрите "Положения и условия для конечного пользователя лицензии" (имя файла: OSS_License.pdf), содержится в папке установки ScanSnap Manager.

ScanSnap, логотип ScanSnap, ScanSnap Manager, ScanSnap Organizer, CardMinder и Rack2-Filer являются зарегистрированными товарными знаками или товарными знаками компании PFU Limited в Японии.

Другие названия компаний и названия продуктов являются зарегистрированными товарными знаками или товарными знаками соответствующих компаний.

Производитель



PFU Limited

YOKOHAMA i-MARK PLACE, 4-4-5 Minatomirai, Nishi-ku, Yokohama, Kanagawa, 220-8567, Japan

© PFU Limited 2014-2017

Символы, используемые в данном руководстве

Следующие обозначения используются в данном руководстве, чтобы устранить любые несчастные случаи или повреждения пользователя и окружающих его людей, и собственность. Предупреждающие наклейки указывают на состояние и описание предупреждения. Символы, указывающие на степень предупреждения и их значения следующие.

Обозначение	Описание
 ПРЕДУПРЕЖДЕНИЕ	Данный указатель предупреждает пользователей об операциях, которые в случае невнимательного обращения, могут привести к серьезной травме или смерти.
 ОСТОРОЖНО	Данный указатель предупреждает пользователей об операциях, которые в случае нестрого соблюдения инструкций, могут привести к опасности для безопасности персонала или повреждению продукта.

Символы стрелок в данном руководстве

Символы правой стрелки (→) используются для соединения знаков или параметров меню, которые следует выбирать последовательно.

Пример: Из боковой панели в Finder выберите [Приложения] → [ScanSnap].

Примеры экранов в данном руководстве

Снимки экранов, используемые в данном руководстве, относятся к OS X El Capitan v10.11.

Фактические окна и операции могут отличаться в зависимости от операционной системы.

Примеры экранов в данном руководстве могут изменяться без предварительного уведомления с целью улучшения эффективности данного продукта.

Если фактическое окно отличается от примеров экрана в данном руководстве, работайте следуя фактически отображенному экрану.

Сокращения, используемые в данном руководстве

Также следующие сокращения используются в данном руководстве.

Используемые сокращения	Обозначение
Mac OS	macOS High Sierra v10.13 macOS Sierra v10.12 OS X El Capitan v10.11
Word	Microsoft® Word 2016 for Mac Microsoft® Word for Mac 2011
Excel	Microsoft® Excel® 2016 for Mac Microsoft® Excel® for Mac 2011
PowerPoint	Microsoft® PowerPoint® 2016 for Mac Microsoft® PowerPoint® for Mac 2011
Nuance	Nuance®
ABBYY FineReader for ScanSnap	ABBYY FineReader for ScanSnap™ Все описания в данном руководстве предполагают использование ABBYY FineReader for ScanSnap, прилагаемое в комплекте с ScanSnap. При отсутствии иных указаний, термин ABBYY FineReader for ScanSnap относится к ABBYY FineReader for ScanSnap, прилагаемое в комплекте с ScanSnap. Обратите внимание, что ABBYY FineReader for ScanSnap может быть усовершенствован без предупреждения. Если описания в данном руководстве отличаются от фактических отображаемых экранов, смотрите руководство пользователя ABBYY FineReader for ScanSnap.
Google Диск	Google Диск™
Android	Android™
WPS	Wi-Fi Protected Setup™
Беспроводная точка доступа	Беспроводная точка доступа Беспроводной маршрутизатор
ScanSnap	Сканер цветного изображения ScanSnap iX500

Что можно сделать при помощи ScanSnap

Сканирование нескольких документов

Стопка документов толщиной 5 мм или меньше (для размера A4 или меньше: до 50 листов весом бумаги 80 г/м²) может быть загружено в ScanSnap для сканирования.

Для получения подробной информации, смотрите ["Сканирование документа"](#) (страница 17).

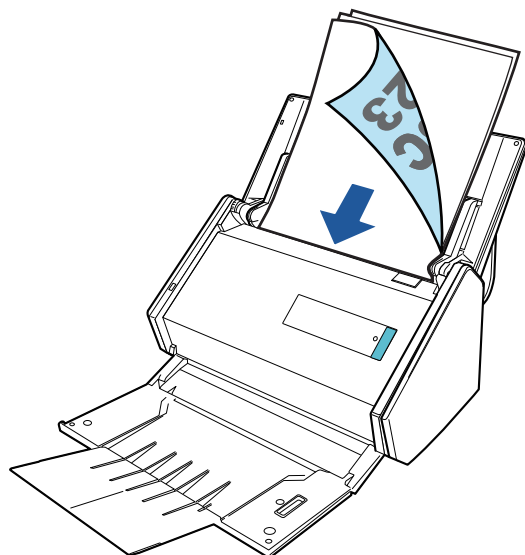

Сканирование документов, которые не могут быть загружены непосредственно в ScanSnap

Можно использовать дополнительный Несущий Лист для сканирования следующих документов.

- Документы, размер которых превышает A4/Letter и не превышает размер A3

Для получения подробной информации, смотрите ["Сканирование документы больше размера A4 или Letter"](#) (страница 84).

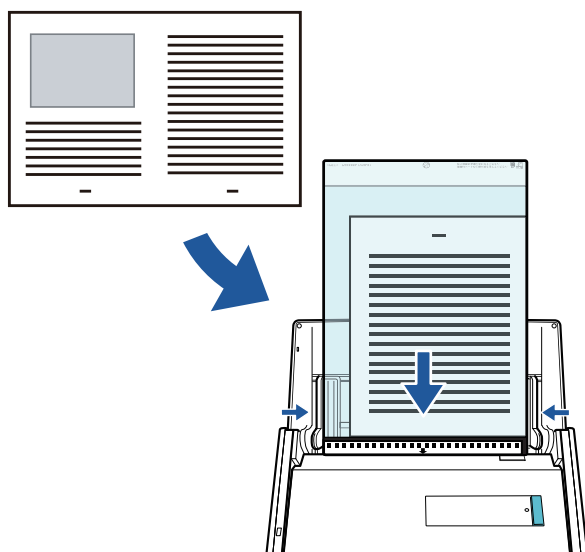

- Документы, которые очень легко повредить, такие как фотографии или документы нестандартного размера, такие как вырезки

Для получения подробной информации, смотрите ["Сканирование таких документов, как фотографии и вырезки статей"](#) (страница 88).

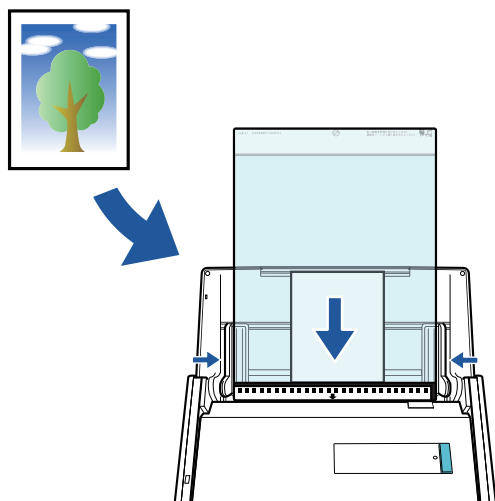

Подключение ScanSnap к беспроводной локальной сети LAN

Пользователь может подключить ScanSnap и компьютер или мобильное устройство к беспроводной локальной сети LAN.

Чтобы настроить параметры беспроводного подключения ScanSnap, используйте инструмент настройки беспроводной сети ScanSnap, устанавливаемый вместе с ScanSnap Manager.

Для получения подробной информации, смотрите ["Подключение ScanSnap к беспроводной локальной сети LAN"](#) (страница 49).

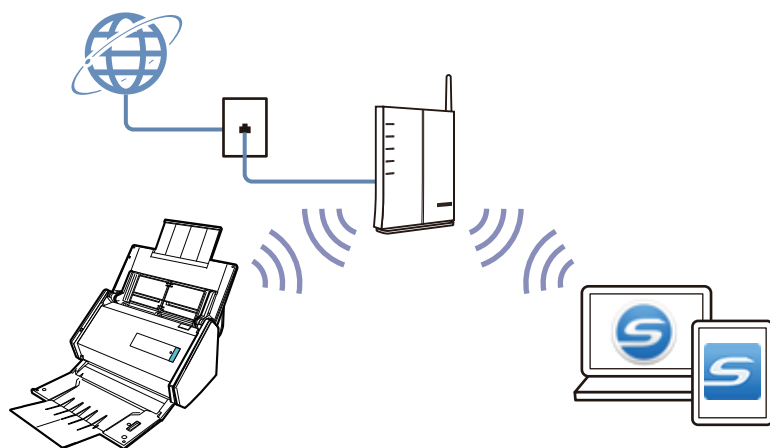

Сканирование документа

Можно загрузить документы, такие как тезисы для собрания или визитные карточки, непосредственно в ScanSnap для сканирования.

Для получения подробной информации о документах, которые можно сканировать, смотрите "[Документы, которые могут быть загружены непосредственно в ScanSnap](#)" (страница 58).

1. Если загружается несколько листов, проверьте число листов.

Максимальное число листов, которое можно загрузить в ScanSnap, является следующим:

Для размеров A4 или меньше: До 50 листов может быть загружено (плотность бумаги 80 г/м² и толщина стопки документов до 5 мм).

ВНИМАНИЕ

Если выполняется попытка сканирования больше максимального количества, которое может быть загружено, следующие проблемы могут возникнуть:

- Файлы не могут быть правильно созданы из-за превышения размера файла.
- Замятие бумаги возникает во время сканирования.

2. Пропишите документы.

1. Держите оба конца документов и пропишите их несколько раз.

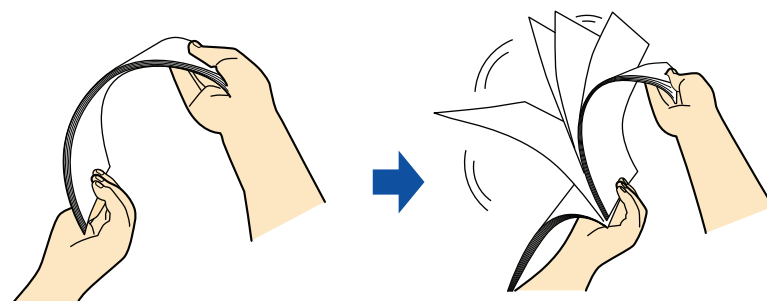

2. Вращайте документы на 90 градусов и пропишите их таким же образом.

3. Выровняйте края документов и немного сместите верхний край под углом.

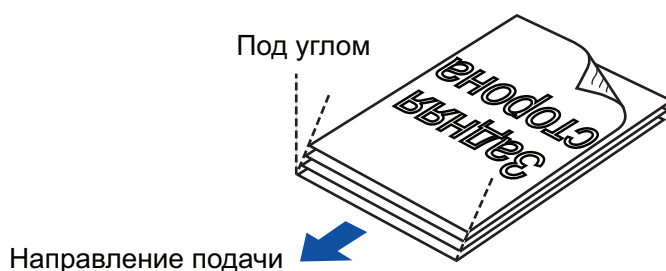



ВНИМАНИЕ

Замятие бумаги или повреждение документов может возникнуть, если сканирование документов выполняется без выравнивания краев, сначала.

4. Откройте лоток бумаги АПД (Крышка) на ScanSnap.

⇒ Кнопка [Scan] на ScanSnap мигает синим. Кнопка светится как обычно, когда включено сканирование документа.

Кроме того, значок ScanSnap Manager в Dock изменится с  на .

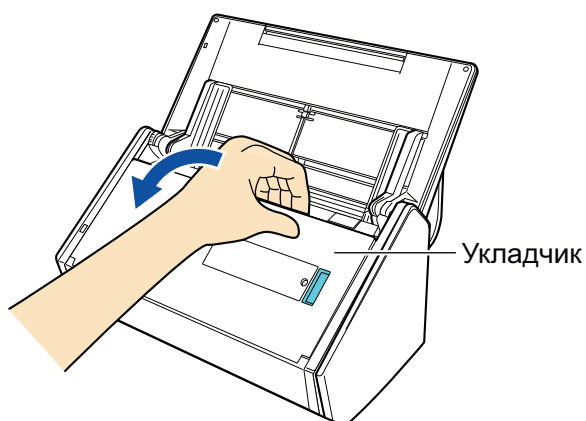
5. Вытяните укладчик на себя.**6. В зависимости от документов для сканирования, вытяните удлинитель на лотке бумаги АПД (Крышка) и откройте укладчик.**

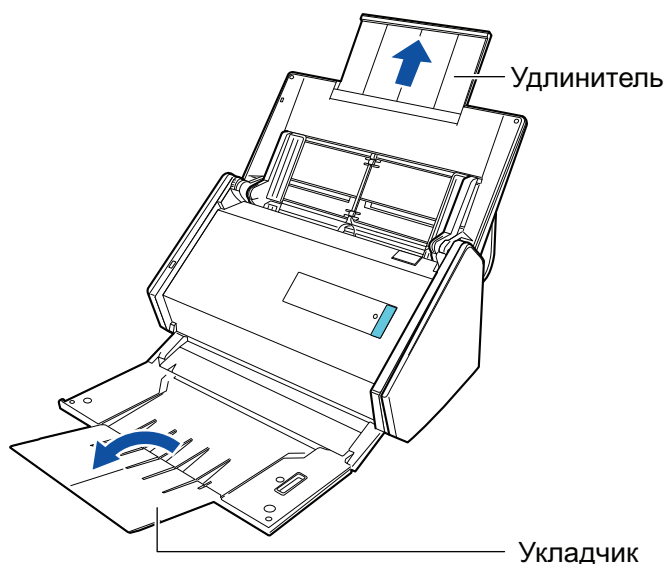

7. Загрузите документы в лоток бумаги АПД (Крышка).

Загрузите документы лицевой стороной вниз и верхним краем вперед с оборотной стороной, направленной вверх. Отрегулируйте количество документов, чтобы они не выходили за рамки отметки, и были сохранены внутри боковых направляющих, при загрузке.

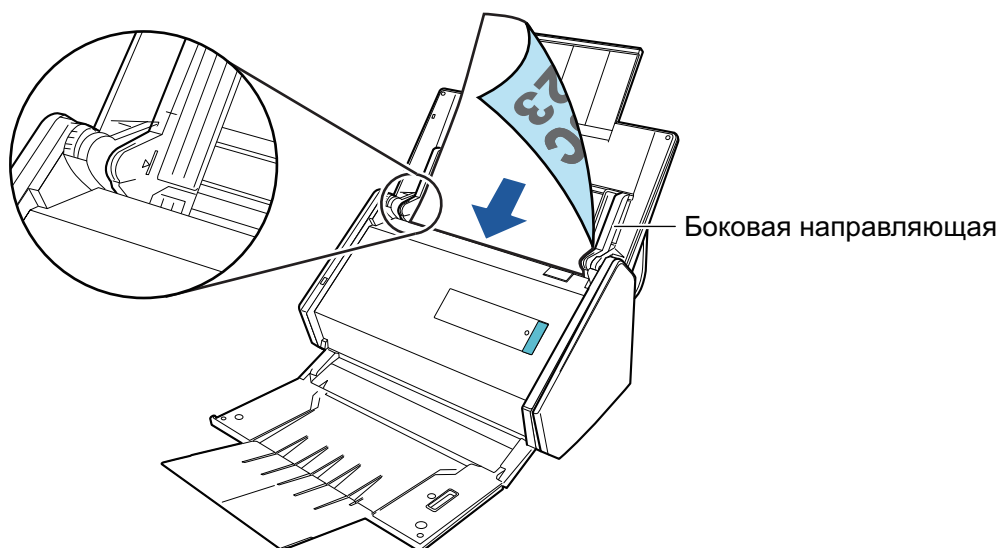

ВНИМАНИЕ

Не оставляйте более 50 листов (с весом бумаги 80 г/м²) на укладчике.

8. Выровняйте боковые направляющие по ширине документов.

Возьмитесь за каждую сторону боковой направляющей по середине для регулирования их. В противном случае документы могут быть поданы перекошено.

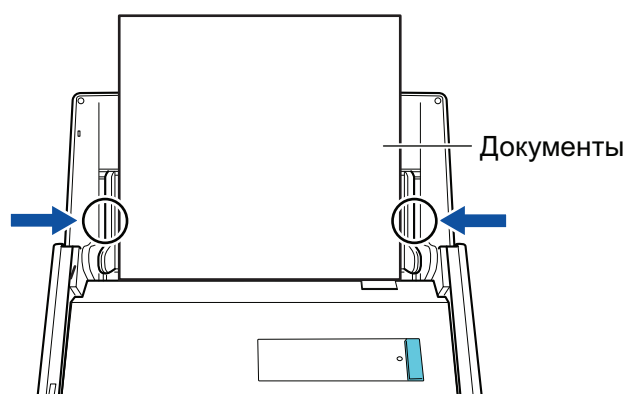

9. Нажмите кнопку [Scan] на ScanSnap для запуска сканирования.

ВНИМАНИЕ

Не выполняйте следующие операции во время сканирования. Выполнение данного остановит сканирование.

- Соедините или отсоедините ScanSnap и другие устройства USB.
- Закройте лоток бумаги АПД (Крышка).
- Переключите пользователя.
- Позвольте компьютеру войти в спящий режим.

⇒ Кнопка [Scan] на ScanSnap мигает синим во время выполнения сканирования документов.

Отображается окно [ScanSnap Manager - Сканирование изображения и сохранение файла].

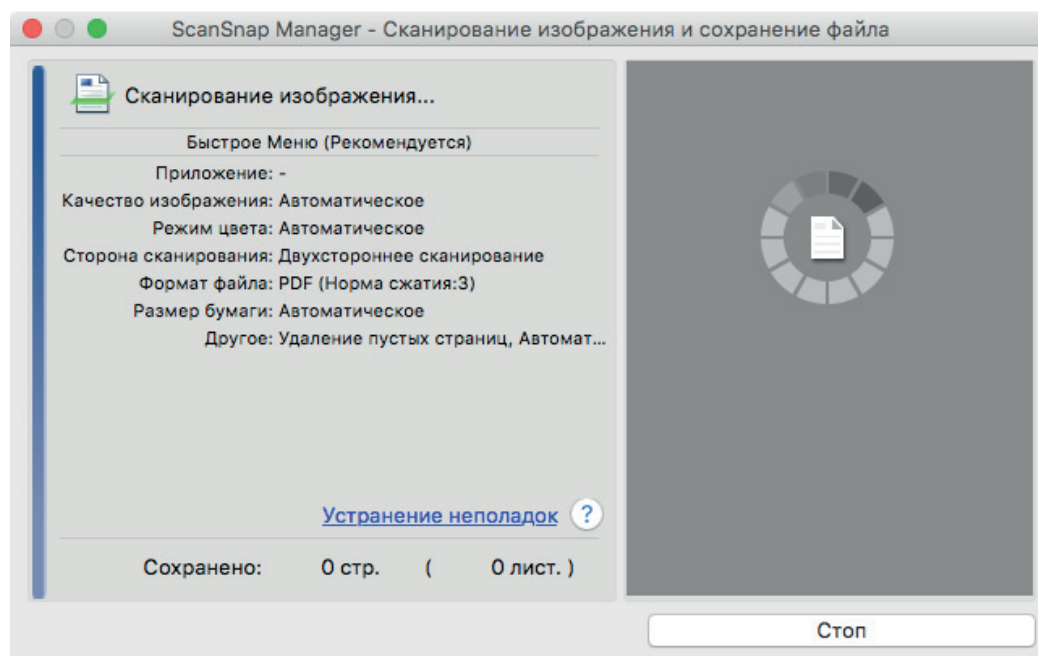

⇒ Отобразится Быстрое Меню, когда сканирование завершено.

10. В Быстром Меню, нажмите значок приложения для связи со ScanSnap Manager.

Для получения подробной информации о том, как подключать CardMinder к ScanSnap Manager, смотрите "[Сохранение визитных карточек в компьютер](#)" (страница 81).



⇒ Выбранное приложение будет запущено. Для получения подробной информации, смотрите дополнительное руководство по эксплуатации.

ВНИМАНИЕ

- Невозможно запустить сканирование, когда Быстрое Меню отображено. Либо выберите элемент из Быстрого Меню и завершите процесс, либо закройте Быстрое Меню до выполнения следующего сканирования.
- Не перемещайте, не удаляйте или не переименовывайте сканированные изображения используя другие приложения, когда Быстрое Меню отображено.

СОВЕТ

- Нажатие  отобразит описание приложения. Расположение курсора мыши над значком другого приложения отобразит описание приложения.
- Выполнение сканирования, во время активирования приложения, которое может быть автоматически связано, автоматически запускает связь между ScanSnap Manager и приложения.

Для получения подробной информации, смотрите дополнительное руководство по эксплуатации.

Сканирование длинной страницы

Могут быть сканированы документы до 863 мм в длину.

Для получения подробной информации о документах, которые можно сканировать, смотрите "Документы, которые могут быть загружены непосредственно в ScanSnap" (страница 58).

СОВЕТ

Для получения подробной информации о том, как загрузить документ длиной 360 мм или короче, смотрите "Сканирование документа" (страница 17).

1. Откройте лоток бумаги АПД (Крышка) на ScanSnap.

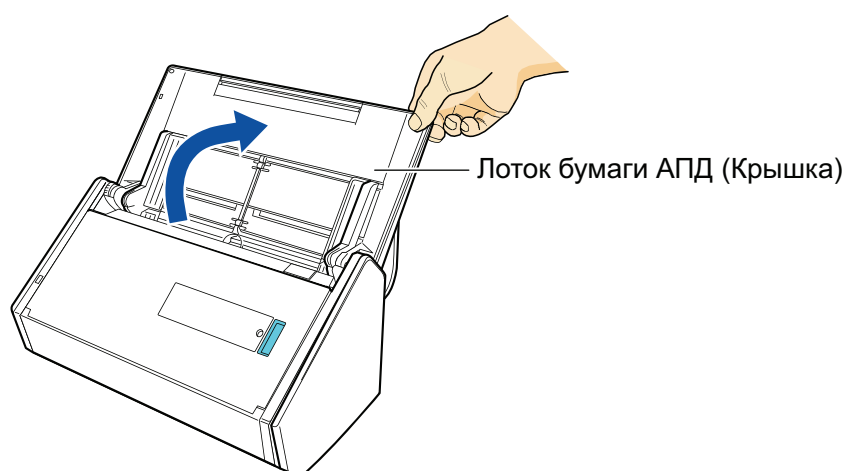

⇒ Кнопка [Scan] на ScanSnap мигает синим. Кнопка светится как обычно, когда включено сканирование документа.

Кроме того, значок ScanSnap Manager в Dock изменится с  на .

2. Вытяните укладчик на себя.

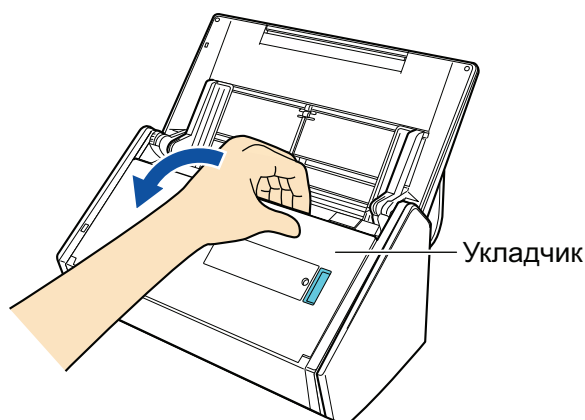

3. Вытяните удлинитель на лотке бумаги АПД (крышка) и откройте укладчик.

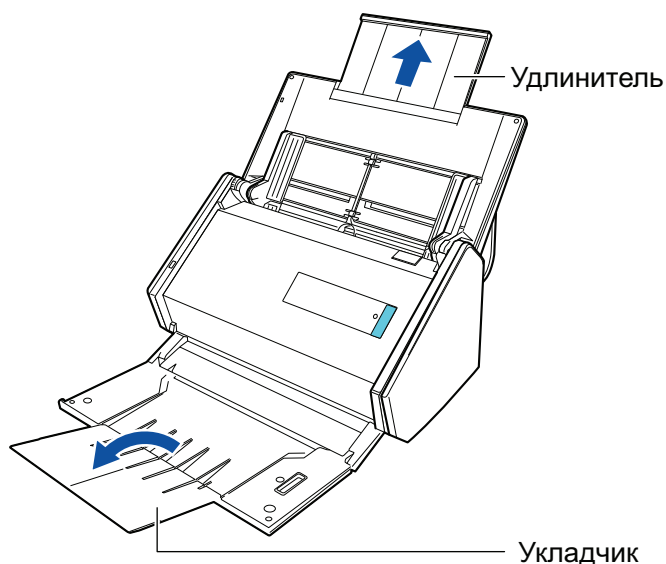

4. Загрузите только один документ в лоток бумаги АПД (крышка).

Удерживайте документ руками так, чтобы он не выпал из лотка бумаги АПД (крышка).

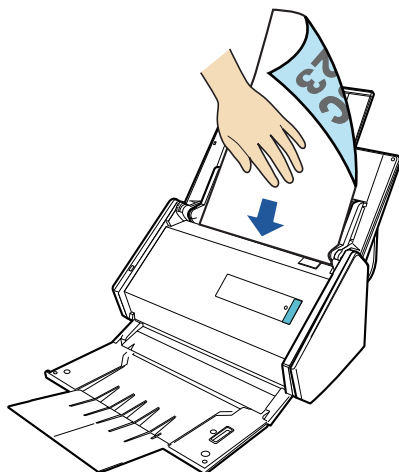

5. Нажмите кнопку [Scan] на ScanSnap (на три секунды или дольше), пока кнопка не замигает голубым цветом для начала сканирования.

ВНИМАНИЕ

- Освободите достаточно места, куда сканированные документы выводятся из ScanSnap, и подберите выведенный документ, чтобы предотвратить выпадение с места, где размещен ScanSnap.



СОВЕТ

При сканировании первой страницы как длинной страницы, и продолжении сканирования, следующие страницы документа также сканируются как длинные страницы.

⇒ Кнопка [Scan] на ScanSnap мигает синим во время выполнения сканирования документов.

Отображается окно [ScanSnap Manager - Сканирование изображения и сохранение файла].

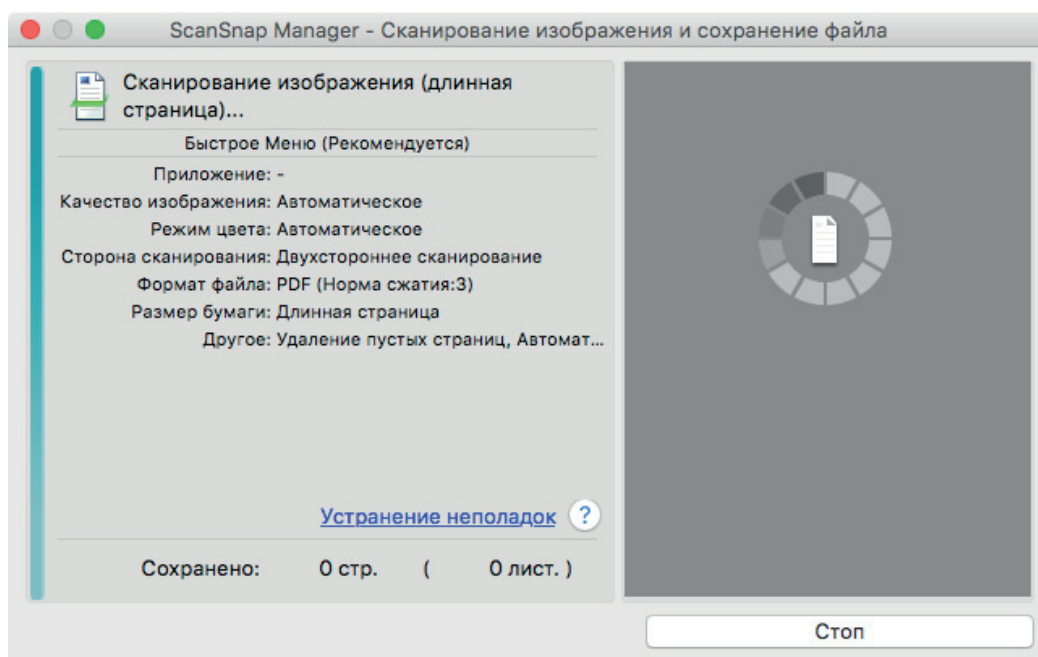

⇒ Отобразится Быстрое Меню, когда сканирование завершено.

6. В Быстром Меню, нажмите значок приложения для связи со ScanSnap Manager.



При выборе , можно управлять сканированными изображениями в каждой отдельной папке с помощью ScanSnap Organizer.

Для получения подробной информации, смотрите "[Управление бумажными документами при помощи папок в компьютере](#)" (страница 78).

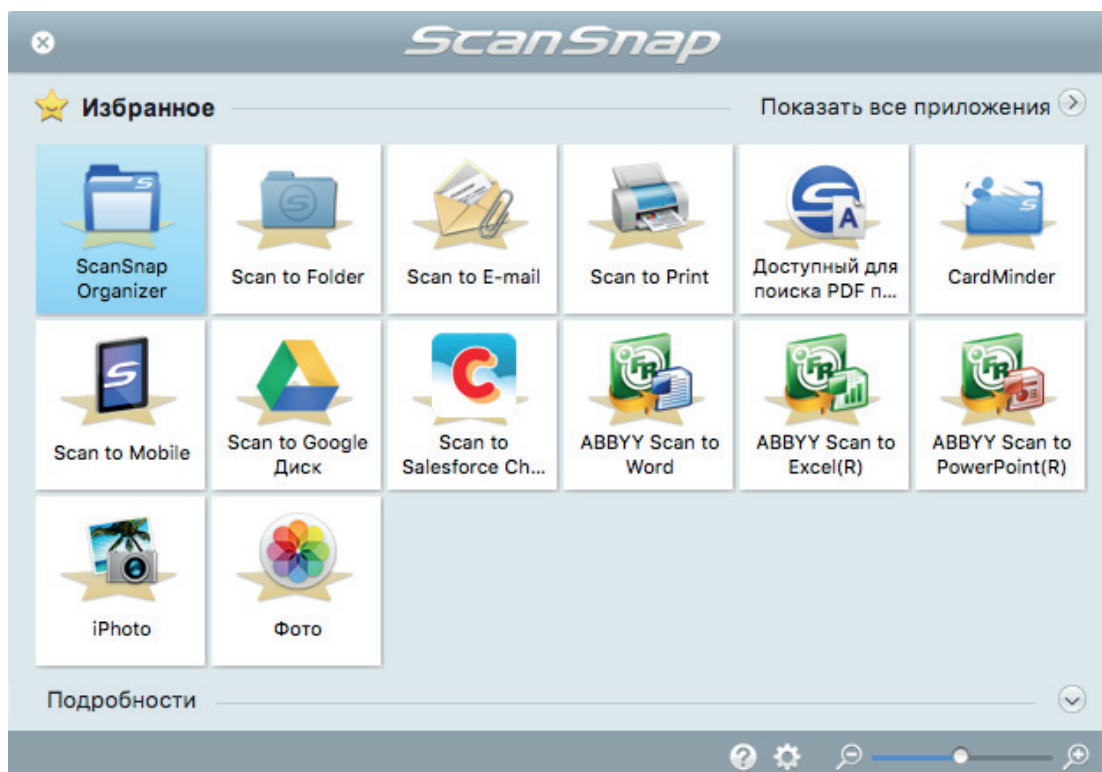

⇒ Выбранное приложение будет запущено. Для получения подробной информации, смотрите дополнительное руководство по эксплуатации.

ВНИМАНИЕ

- Невозможно запустить сканирование, когда Быстрое Меню отображено. Либо выберите элемент из Быстрого Меню и завершите процесс, либо закройте Быстрое Меню до выполнения следующего сканирования.
- Не перемещайте, не удаляйте или не переименовывайте сканированные изображения используя другие приложения, когда Быстрое Меню отображено.

СОВЕТ

- Нажатие  отобразит описание приложения. Расположение курсора мыши над значком другого приложения отобразит описание приложения.
- Выполнение сканирования, во время активирования приложения, которое может быть автоматически связано, автоматически запускает связь между ScanSnap Manager и приложения.

Для получения подробной информации, смотрите дополнительное руководство по эксплуатации.

Сканирование документов различной ширины или длины в одном пакете

Документы различной ширины и длины можно сканировать в одном пакете.

Для получения подробной информации о документах, которые можно сканировать, смотрите "Документы, которые могут быть загружены непосредственно в ScanSnap" (страница 58).

1. Откройте лоток бумаги АПД (Крышка) на ScanSnap.

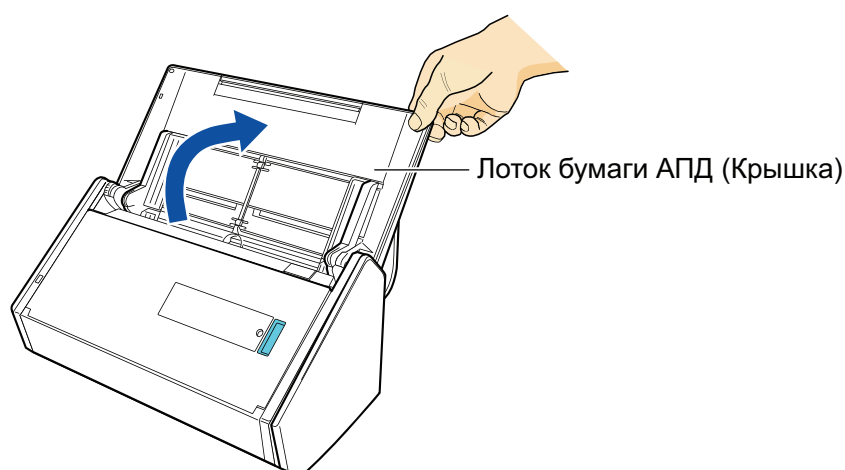

⇒ Кнопка [Scan] на ScanSnap мигает синим. Кнопка светится как обычно, когда включено сканирование документа.

Кроме того, значок ScanSnap Manager в Dock изменится с



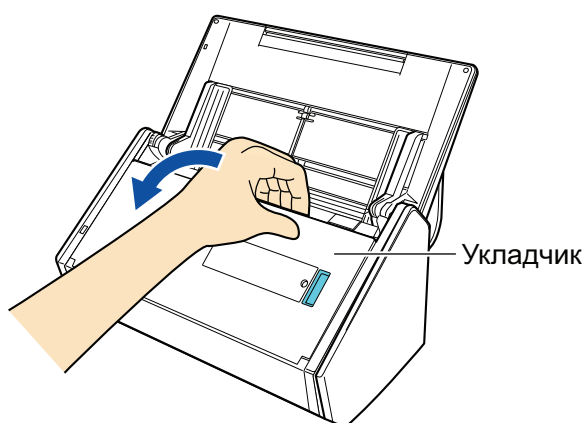

на

2. Вытяните укладчик на себя.

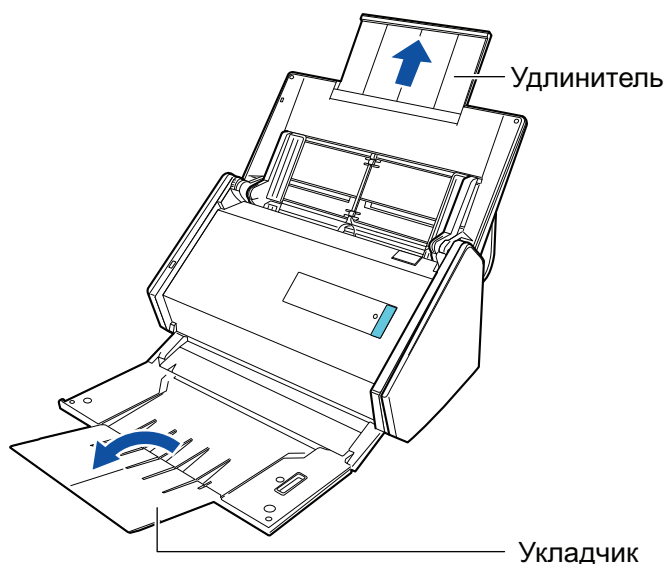

3. В зависимости от документов для сканирования, вытяните удлинитель на лотке бумаги АПД (Крышка) и откройте укладчик.



4. Нажмите на значок ScanSnap Manager  в Dock, удерживая нажатой клавишу [control] на клавиатуре, а затем выберите пункт [Настройки] в меню "Меню ScanSnap Manager" (страница 40).

⇒ Отобразится окно настроек ScanSnap.

5. Во вкладке [Бумага], выберите [Автоматическое] в [Размер бумаги].

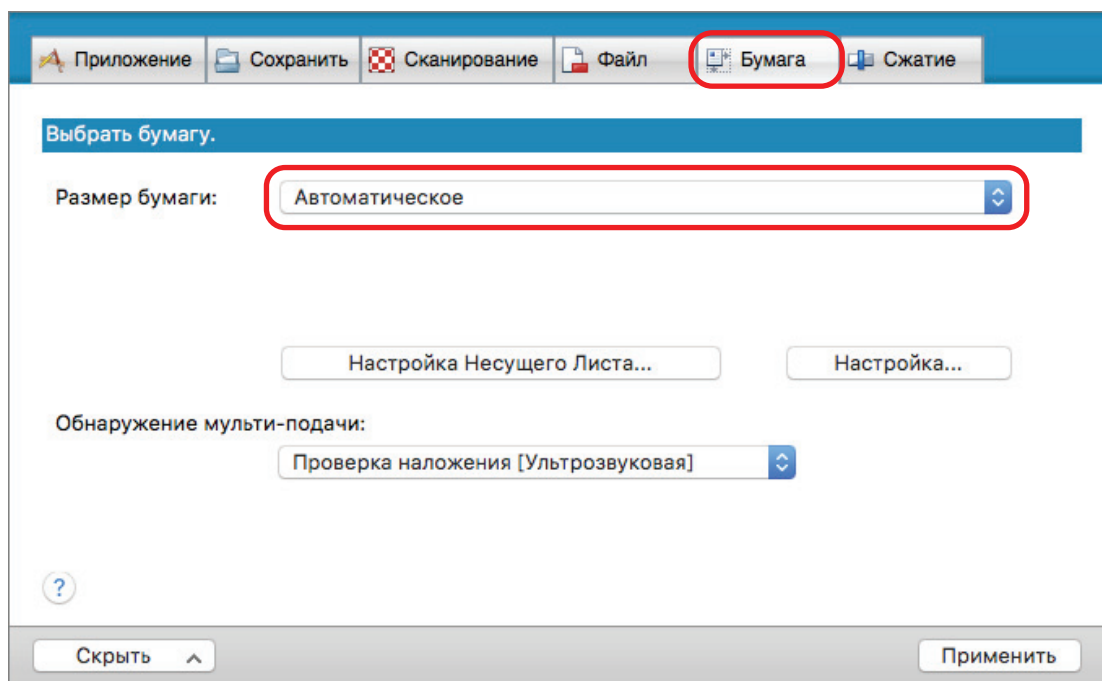

6. Выберите значение [Нет] в [Обнаружение мульти-подачи].

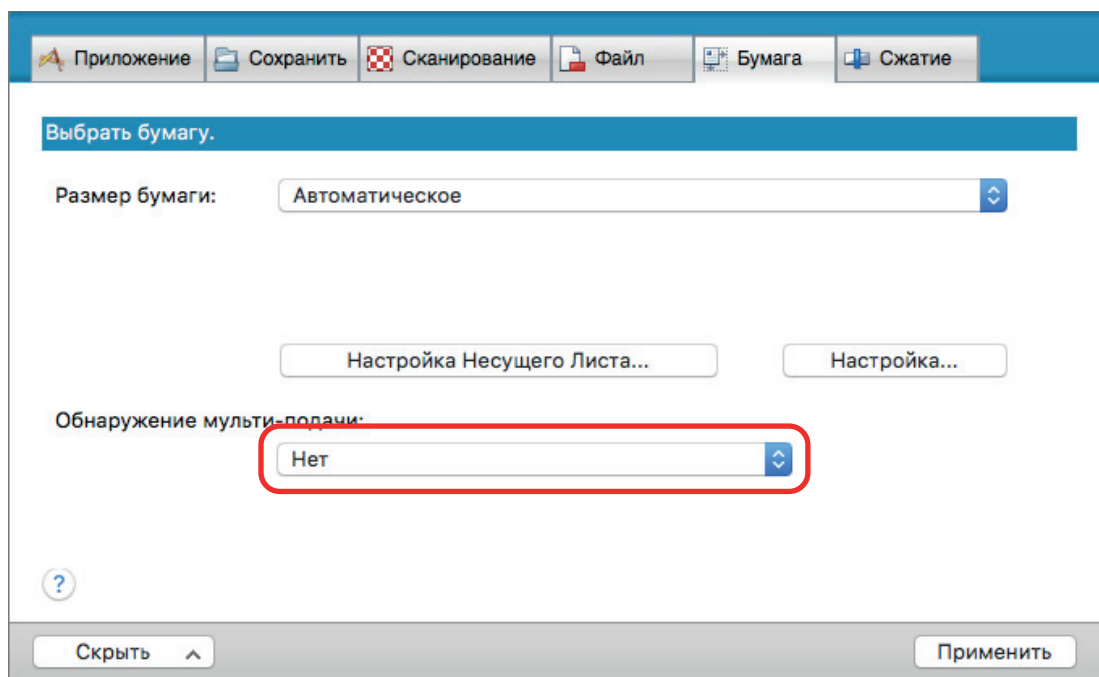

7. Нажмите кнопку [Применить] в окне настроек ScanSnap.
8. Нажмите кнопку  в верхнем левом углу окна, чтобы закрыть окно настроек ScanSnap.
9. Загрузите документы в ScanSnap.
 1. Выровняйте края документов.

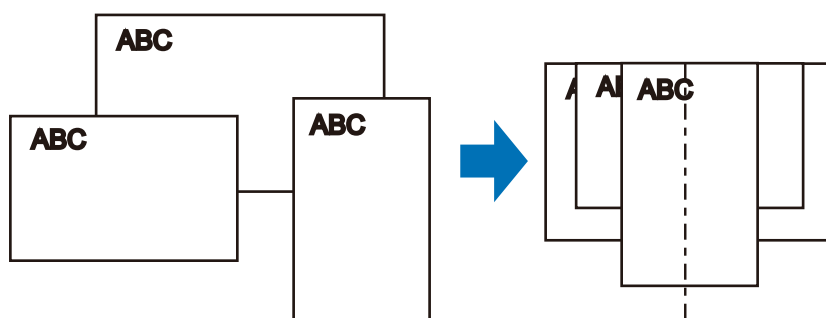

2. Загрузите документы по центру лотка бумаги АПД (крышка).

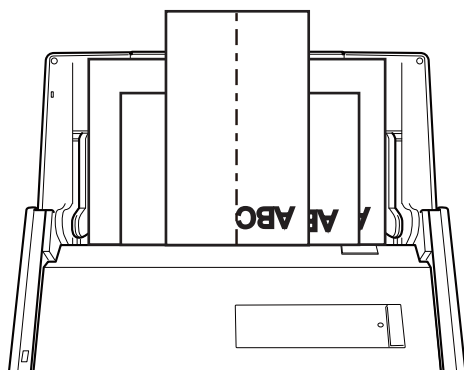

ВНИМАНИЕ

- Загрузите все документы друг над другом над подбирающим валиком (центр). Документы, которые не загружены над подбирающим валиком, не могут быть поданы.

Ширина подбирающего валика



- Отрегулируйте боковые направляющие по ширине документов. Если боковые направляющие не отрегулированы правильно, может произойти замятие бумаги.
- Загрузите маленькие документы так, чтобы они были сканированы прямо.

Если документы перекашиваются во время сканирования, могут произойти следующие проблемы:

- Часть документа не отображается на сканированном изображении
- Наклонные линии отображаются в сканированном изображении
- Документы сканируются в неправильном размере бумаги

Если документы не сканируются прямо, рекомендуется выбрать значение [Продолжить сканирование после последней страницы] во вкладке [Сканирование] принадлежащей "Окно настроек ScanSnap" (страница 42), разделите документы по их ширине, и сканируйте их в разных стопках.

10. Нажмите кнопку [Scan] на ScanSnap для запуска сканирования.

ВНИМАНИЕ

Не выполняйте следующие операции во время сканирования. Выполнение данного остановит сканирование.

- Соедините или отсоедините ScanSnap и другие устройства USB.
- Закройте лоток бумаги АПД (Крышка).
- Переключите пользователя.
- Позвольте компьютеру войти в спящий режим.

⇒ Кнопка [Scan] на ScanSnap мигает синим во время выполнения сканирования документов.

Отображается окно [ScanSnap Manager - Сканирование изображения и сохранение файла].

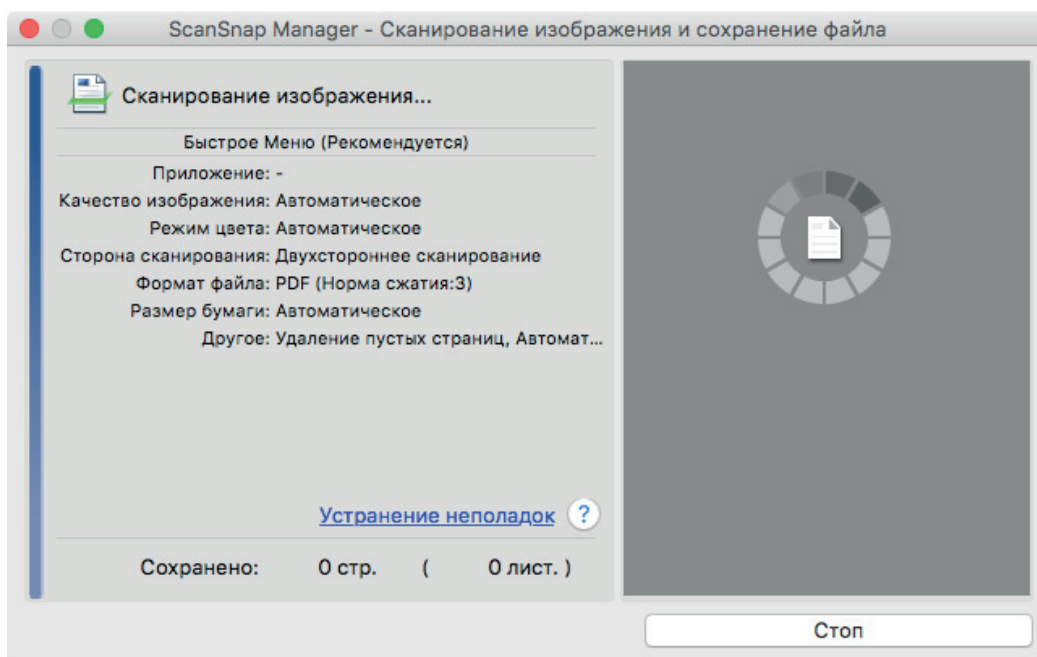

⇒ Отобразится Быстрое Меню, когда сканирование завершено.

11. В Быстром Меню, нажмите значок приложения для связи со ScanSnap Manager.



При выборе , можно управлять сканированными изображениями в каждой отдельной папке с помощью ScanSnap Organizer.

Для получения подробной информации, смотрите "[Управление бумажными документами при помощи папок в компьютере](#)" (страница 78).



⇒ Выбранное приложение будет запущено. Для получения подробной информации, смотрите дополнительное руководство по эксплуатации.

ВНИМАНИЕ

- Невозможно запустить сканирование, когда Быстрое Меню отображено. Либо выберите элемент из Быстрого Меню и завершите процесс, либо закройте Быстрое Меню до выполнения следующего сканирования.
- Не перемещайте, не удаляйте или не переименовывайте сканированные изображения используя другие приложения, когда Быстрое Меню отображено.

СОВЕТ

- Нажатие  отобразит описание приложения. Расположение курсора мыши над значком другого приложения отобразит описание приложения.
- Выполнение сканирования, во время активирования приложения, которое может быть автоматически связано, автоматически запускает связь между ScanSnap Manager и приложения.

Для получения подробной информации, смотрите дополнительное руководство по эксплуатации.

Краткий обзор ScanSnap

В данном разделе дается краткий обзор, который необходимо знать перед работой со ScanSnap.

- ["Части и Функции" \(страница 33\)](#)
- ["Системные требования" \(страница 35\)](#)
- ["Краткий обзор программного обеспечения, связанного с ScanSnap" \(страница 37\)](#)
- ["Как установить программное обеспечение" \(страница 38\)](#)
- ["Значок ScanSnap Manager" \(страница 39\)](#)
- ["Меню ScanSnap Manager" \(страница 40\)](#)
- ["Окно настроек ScanSnap" \(страница 42\)](#)
- ["Включение / Выключение ScanSnap" \(страница 43\)](#)
- ["Подключение ScanSnap к беспроводной локальной сети LAN" \(страница 49\)](#)
- ["Документы для сканирования" \(страница 57\)](#)

Части и Функции

В данном разделе дается объяснение названиям и функциям частей ScanSnap.

Передняя часть

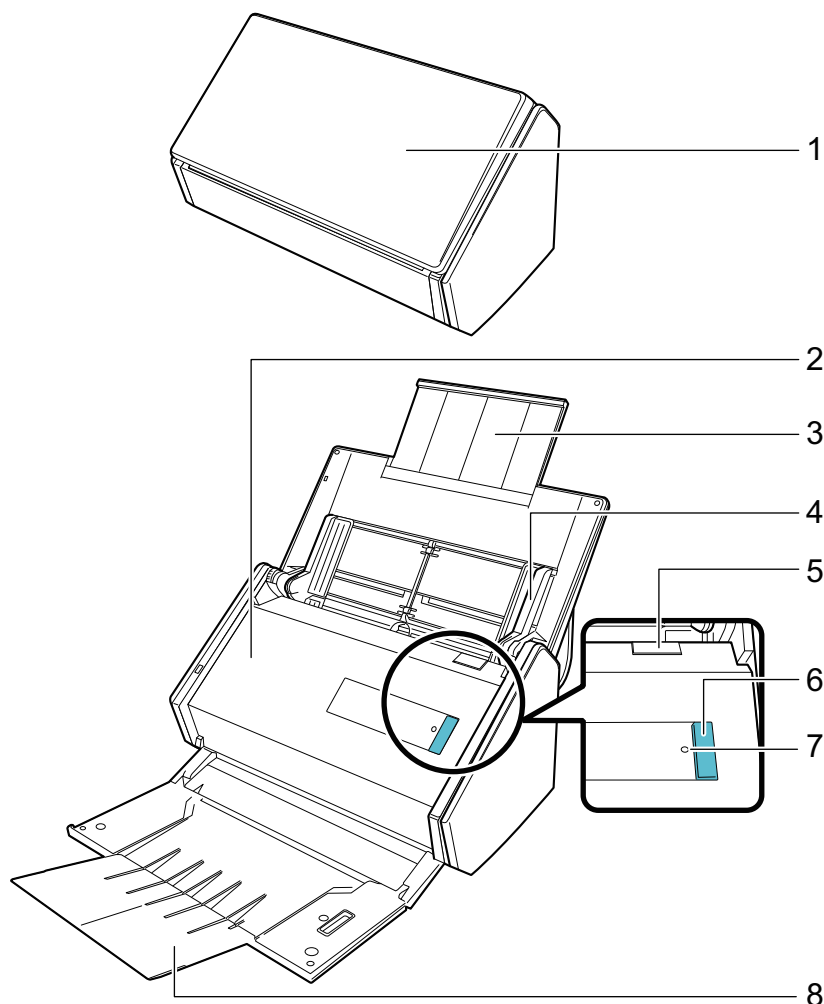

Номер	Название	Описание
1	Лоток бумаги АПД (крышка) (*1)	Открыть для использования ScanSnap. Открытие лотка включает ScanSnap. После этого в него можно загружать документы.
2	Верхняя секция АПД	Откройте для удаления застрявших документов, замены набора валиков или чистки внутри ScanSnap.
3	Удлинитель	Вытяните при сканировании длинных документов.
4	Боковая направляющая	Отрегулируйте по ширине документов для предотвращения перекоса документов.
5	Открывающий рычаг АПД	Потяните данный рычаг для открытия верхней секции АПД.
6	Кнопка [Scan] (*1)	Запускает сканирование. Может быть нажата даже когда укладчик закрыт. Указывает состояние ScanSnap следующим образом: Синий (светится): Готово Синий (мигает): Сканирование Оранжевый (мигает): Ошибка

Номер	Название	Описание
7	Индикатор Wi-Fi	Указывает состояние соединения между ScanSnap и используемой беспроводной точкой доступа следующим образом: Синий (светится): Готово Синий (мигает): Режим ожидания Оранжевый (светится): Не доступен для соединения Оранжевый (мигает): Не доступен для соединения (ошибка WPS)
8	Укладчик	Открыть для использования укладчика. Укладывает извлеченные документы.

*1: Когда ScanSnap автоматически выключился с помощью функции автоматического выключения питания, нажмите кнопку [Scan] (это не запустит сканирование), либо закройте лоток бумаги АПД (крышку), а затем откройте его снова для включения ScanSnap.

Для получения подробной информации, смотрите "[Автоматическое выключение питания](#)" (страница 48).

Задняя часть

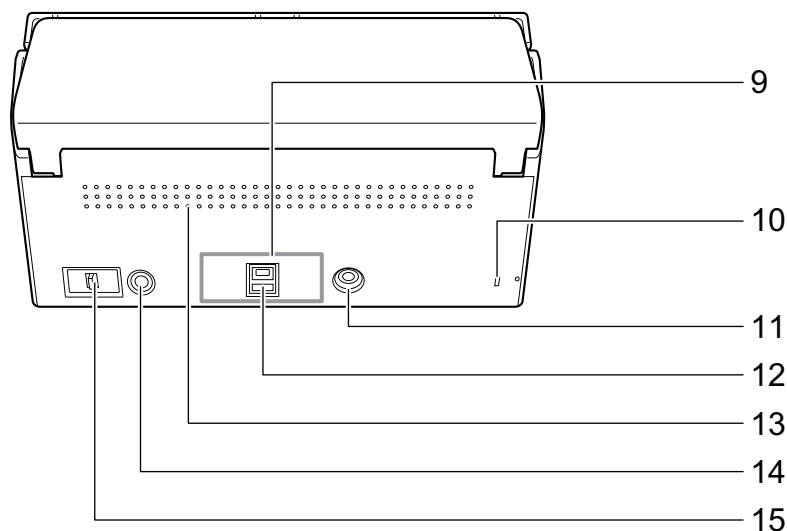

Номер	Название	Описание
9	Пломба ленты	Удалите эту пломбу ленты после установки программного обеспечения.
10	Слот кабеля безопасности	Используется для соединения кабеля безопасности против кражи (коммерчески доступен).
11	Разъем питания	Используется для соединения кабель питания.
12	Разъем USB	Используется для соединения кабеля USB.
13	Вентиляционный порт	Отверстия для выветривания горячего воздуха из ScanSnap.
14	Кнопка WPS	Нажмите данную кнопку для соединения к беспроводной точке доступа совместимой с WPS, используя метода кнопки.
15	переключатель Wi-Fi	Переключите данный переключатель для соединения ScanSnap к беспроводной локальной сети LAN.

Системные требования

ScanSnap имеет следующие системные требования.

Для получения последней информации о требованиях, посетите сайт поддержки ScanSnap:

<http://scansnap.fujitsu.com/g-support/ru/>

Операционная система (*1) (*2)	macOS High Sierra v10.13 (*3) macOS Sierra v10.12.1 или поздняя версия (*3) OS X El Capitan v10.11
ЦПУ	Intel®Core™ i5 2,5 ГГц или выше
Память	4 ГБ или больше
Разрешение экрана	1024 × 768 пиксель или выше
Пространство диска	Свободное пространство, требуемое для установки программного обеспечения, связанное с ScanSnap следующее: (*4) <ul style="list-style-type: none"> ● ScanSnap Manager: 640 МБ ● ScanSnap Organizer: 95 МБ ● CardMinder: 600 МБ ● ABBYY FineReader for ScanSnap: 980 МБ ● ScanSnap Online Update: 20 МБ ● Пакет OCR (*5) ● Основное Руководство по эксплуатации ScanSnap iX500: 100 МБ ● Nuance PDF Converter for Mac: 140 МБ
Порт USB	USB 3.0 /USB 2.0/USB 1.1

*1: Рекомендуется обновить Mac OS до последней версии.

*2: Системные требования программного обеспечения для редактирования PDF см. ниже:

Как установить программное обеспечение редактирование PDF

<http://www.pfu.fujitsu.com/imaging/downloads/manual/install/ru>

*3: ABBYY FineReader for ScanSnap 5.0 не поддерживается.

*4: Для сохранения сканированных изображений, требуется больше свободного пространства.

Для получения подробной информации о приблизительных данных размера изображения, смотрите Справку ScanSnap Manager.

*5: При установке пакета OCR вы можете добавить дополнительные языки для распознавания текста.

Свободное пространство, требуемое для установки пакета OCR, для справки смотрите следующее:

<http://www.fujitsu.com/global/support/products/computing/peripheral/scanners/scansnap/software/ocrpack-setup.html>

ВНИМАНИЕ

- Если системные требования, изложенные выше не удовлетворены, ScanSnap может не работать.
- Если используется порт USB на клавиатуре или мониторе, ScanSnap может не работать.
- При использовании коммерчески доступного USB-концентратора, используйте тип, который подпитывается от источника электрического питания (и прилагается вместе с адаптером).
- Скорость сканирования замедлится в следующих случаях:
 - ЦПУ или память не отвечает рекомендованным спецификациям.

- Версия порта USB или USB-концентратора является USB 1.1.
- Для сканирования документов, требуется пространство диска, которое примерно в три раза больше размера файла для сохранения.

Краткий обзор программного обеспечения, связанного с ScanSnap

В данном разделе дается обзор каждого прилагаемого в комплекте программного обеспечения и функций. Можно редактировать, управлять и упорядочивать сканированные изображения, используя следующее программное обеспечение:

ScanSnap Manager

Данное программное обеспечение необходимо для сканирования документов при помощи ScanSnap. Сканированные изображения могут быть сохранены как файл PDF или JPEG в компьютер.

Необходимо иметь ScanSnap Connect Application, установленный в мобильное устройство, для сохранения файлов PDF или JPEG в мобильное устройство.

Можно загрузить ScanSnap Connect Application для мобильного устройства в магазине приложений.

ScanSnap Organizer

Можно использовать данное приложение для отображения данных изображения (файлы PDF или JPEG) в списке, создать папки и упорядочить файлы по желанию.

CardMinder

Можно использовать данное приложение для эффективной оцифровки большого числа визитных карточек.

Распознавание текста может быть выполнено на визитных карточках и можно создать базу данных для содействия управлению и поиску данных карточки. Данные в базе данных могут быть напечатаны и связаны с различными приложениями. Данные могут быть также предназначены для общего пользования с PIM (Диспетчер личных данных), например, контакты.

ABBYY FineReader for ScanSnap

Это приложение может распознавать содержащийся в сканированных изображениях текст с помощью OCR (оптического распознавания символов) и затем преобразовывать изображения в редактируемые файлы Word, Excel или PowerPoint.

ScanSnap Online Update

Данное приложение проверяет доступны ли последние обновления или программные обеспечения в сервере загрузки. Когда последние обновления или программные обеспечения доступны, можно автоматически применить обновления, или загрузить и установить программные обеспечения автоматически.

Evernote для Mac

При помощи ScanSnap можно легко сохранить файлы в Evernote.

Dropbox для Mac

Можно без затруднений сохранить файлы в используемую папку Dropbox при помощи ScanSnap.

Nuance PDF Converter for Mac

Данное является приложением для создания, редактирования, управления, и использования электронных документов формата PDF.

Как установить программное обеспечение

При вставлении установочного диска Setup DVD-ROM в дисковод DVD-ROM компьютера, отобразится окно [ScanSnap].

ВНИМАНИЕ

- Соединен ли ScanSnap к компьютеру перед установкой программного обеспечения. Данное может стать причиной того, что ScanSnap не будет распознан компьютером. В подобном случае, установите программное обеспечение, а затем повторно соедините ScanSnap к компьютеру.
- Если дисковод DVD-ROM не доступен, программа установки программных обеспечений может быть загружен со следующей веб-страницы.

<http://scansnap.fujitsu.com/g-support/ru/>

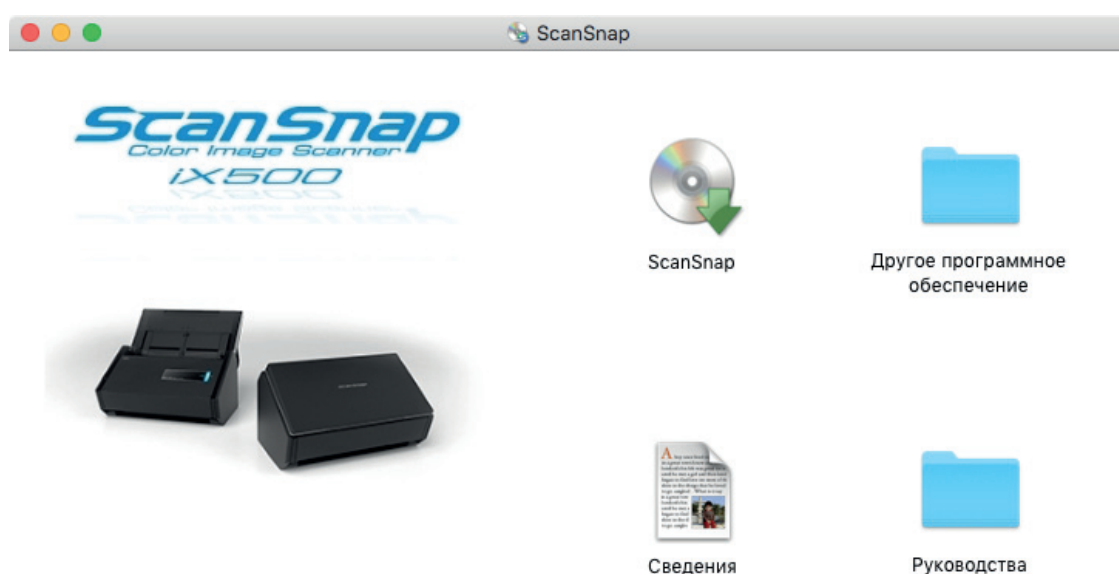

Функции каждой кнопки в окне [ScanSnap] являются следующими.





Значок	Функция
ScanSnap	Запускает установку программного обеспечения.
Другое программное обеспечение	Отобразит окно [Другое программное обеспечение]. Из данного окна можно получить доступ веб-страницу для загрузки программных обеспечений.
Сведения	Отобразит файл Сведения.
Руководства	Отобразится окно [Руководства]. Можно просмотреть руководства "Меры предосторожности", "Руководство по началу работы", "Основное Руководство по эксплуатации" (данное руководство) и "Дополнительное Руководство по эксплуатации".

Значок ScanSnap Manager

Когда ScanSnap Manager запущен, значок ScanSnap Manager отображается в Dock.

Значок ScanSnap Manager указывает успешно ли выполнено соединение ScanSnap Manager со ScanSnap. Отображение значка меняется соответственно состоянию соединения, как показано ниже.

Данное руководство предполагает, что устройство ScanSnap подсоединено к компьютеру с помощью USB-кабеля.

Состояние соединения	Значок ScanSnap Manager
Соединение	<p>Если устройство ScanSnap подсоединено к компьютеру кабелем USB</p>  <p>Если устройство ScanSnap подсоединено к компьютеру по беспроводной локальной сети LAN</p> 
Нет соединения	 <p>Если устройство ScanSnap подсоединено к мобильному устройству по беспроводной локальной сети LAN</p> 

СОВЕТ

Включите ScanSnap в начале связи между ScanSnap Manager и ScanSnap. Для получения подробной информации о том, как включить ScanSnap, смотрите ["Включение ScanSnap" \(страница 44\)](#).

Можно отобразить меню для сканирования документов и настройки ScanSnap Manager из значка ScanSnap Manager.

- Нажатие во время удержания клавиши [control] на клавиатуре
Отобразит ["Меню ScanSnap Manager" \(страница 40\)](#).
- Нажатие
Отобразит меню Профиль.

Для получения подробной информации, смотрите дополнительное руководство по эксплуатации.

Меню ScanSnap Manager

Данное меню отображается, при нажатии по значку ScanSnap Manager  в Dock, одновременно удерживая нажатой клавишу [control] на клавиатуре.

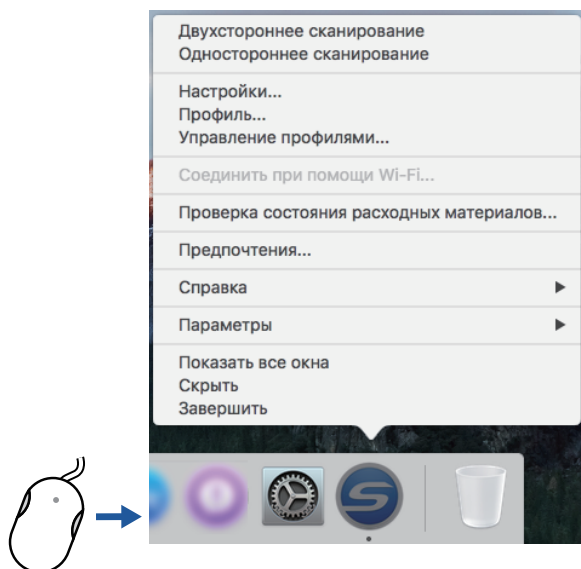

Нажмите во время удержания клавиши [ctrl] на клавиатуре

Элемент	Функция
Двухстороннее сканирование	Сканирует обе стороны документа. Следуйте настройкам конфигурированным в [Настройки].
Одностороннее сканирование	Сканирует одну сторону документа. Следуйте настройкам конфигурированным в [Настройки].
Настройки	Отобразит "Окно настроек ScanSnap" (страница 42). Можно конфигурировать настройки сканирования в данном окне.
Профиль	Отобразит меню Профиль. Этот параметр невозможно выбрать, если в окне настройки ScanSnap выбрано значение [Использовать Быстрое Меню].
Управление профилями	Отобразит окно [ScanSnap Manager - Управление профилями]. Невозможно выбрать [Управление профилями], когда значение [Использовать Быстрое Меню] выбрано, в окне настроек ScanSnap. Для получения подробной информации, смотрите дополнительное руководство по эксплуатации.
Соединить при помощи Wi-Fi	Отображает окна [ScanSnap Manager - Соединить при помощи Wi-Fi]. Можно соединить ScanSnap к компьютеру при помощи беспроводной локальной сети LAN. Этот параметр недоступен, если ScanSnap подсоединен к компьютеру с помощью USB-кабеля. Для получения подробной информации, смотрите "Подключение ScanSnap к беспроводной локальной сети LAN" (страница 49).
Проверка состояния расходных материалов	Отобразит окно [ScanSnap Manager - Проверка состояния расходных материалов]. Можно переустановить счетчики расходных материалов после замены расходных материалов.
Предпочтения	Отобразит окно [ScanSnap Manager - Предпочтения].

Элемент	Функция
Справка	<p>Отобразит следующее меню:</p> <ul style="list-style-type: none"> ● Справка Открывает Справку ScanSnap Manager. ● Устранение неполадок Отобразит [Устранение неполадок] в Справке ScanSnap Manager. ● Узел портала ScanSnap Открывает глобальную домашнюю страницу ScanSnap (http://scansnap.fujitsu.com). ● О ScanSnap Manager Отобразит окно [ScanSnap Manager - Информация о версии]. ● Информация ScanSnap Отобразит окно [ScanSnap Manager - Информация о сканере и драйвере]. Отображается, когда ScanSnap и компьютер подключены. ● Онлайн обновление Запускает ScanSnap Online Update. Для получения подробной информации, смотрите "Обновление программного обеспечения" (страница 118).
Чтобы установить связь	<p>Отобразится, когда ScanSnap Manager не правильно связан с ScanSnap.</p>
Параметры	<p>Отобразит следующее меню:</p> <ul style="list-style-type: none"> ● Хранить в Dock Добавляет значок ScanSnap Manager  в Dock. ● Открывать при входе Автоматически запускает ScanSnap Manager, когда компьютер начал работу или выполнен вход в систему. ● Показать в Finder Отобразит содержание папки [ScanSnap] при использовании Finder.
Показать все окна	<p>Отображает все окна ScanSnap Manager в виде эскизов.</p>
Показать / Скрыть	<p>Скрывает или отображает все окна ScanSnap Manager.</p>
Завершить	<p>Закроет ScanSnap Manager.</p>

Окно настроек ScanSnap

При нажатии значка ScanSnap Manager , удерживая нажатой клавишу [control] на клавиатуре, а затем выбрать [Настройки] в меню "Меню ScanSnap Manager" (страница 40), открывается следующее окно настроек ScanSnap.

В окне настроек ScanSnap можно использовать значение [Использовать Быстрое Меню] для задания использовать или нет Быстрое Меню. Можно также использовать кнопки профиля и вкладки подробных настроек для задания настроек сканирования соответственно требованиям сканирования.

Для получения подробной информации, смотрите Справку ScanSnap Manager.

Кнопки профиля

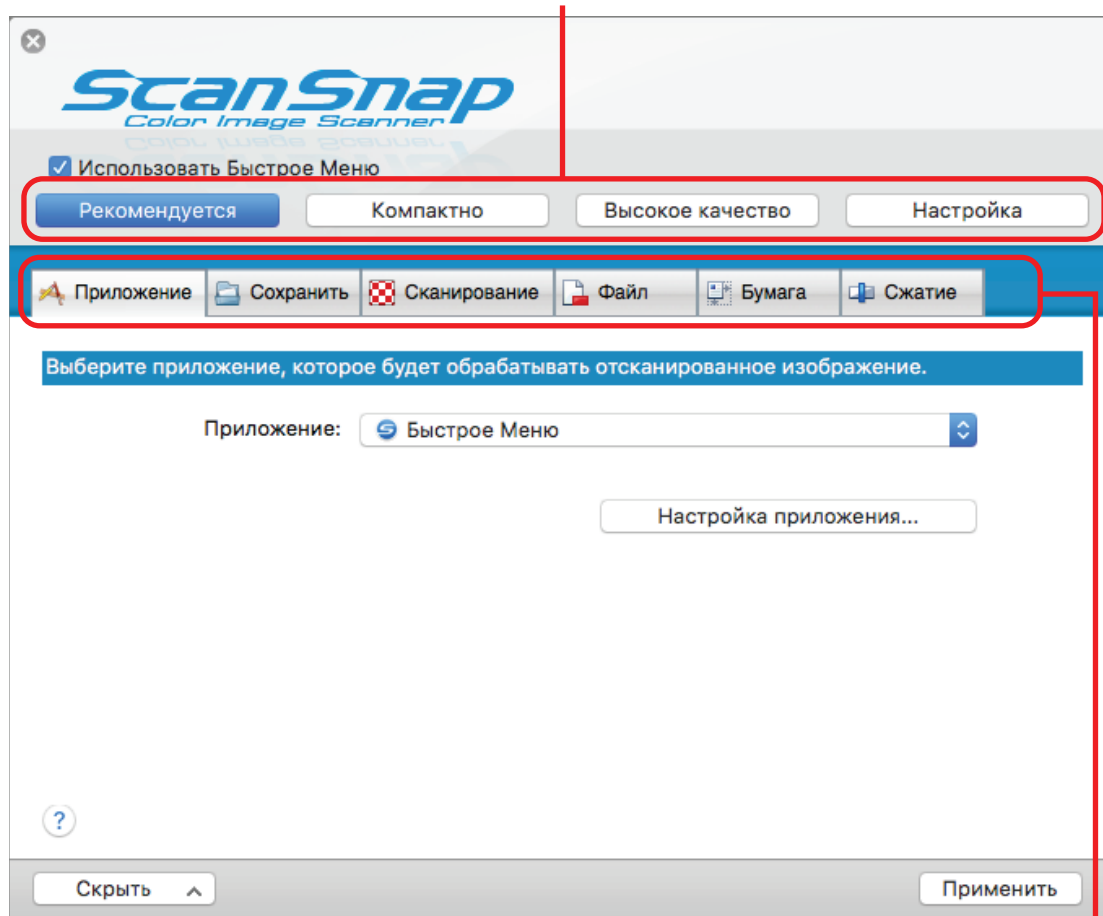

Вкладки подробной настройки

Включение / Выключение ScanSnap

В данном разделе дается объяснение о том, как включить или выключить ScanSnap.

- ["Включение ScanSnap" \(страница 44\)](#)
- ["Выключение ScanSnap" \(страница 46\)](#)
- ["Спящий режим" \(страница 47\)](#)
- ["Автоматическое выключение питания" \(страница 48\)](#)

Включение ScanSnap

1. Включите компьютер.



СОВЕТ

Если соединить ScanSnap и мобильное устройство при помощи беспроводной локальной сети LAN, а затем сканировать документ, нет необходимости включать компьютер.

⇒ Компьютер запустится и значок ScanSnap Manager  отобразится в Dock.



СОВЕТ

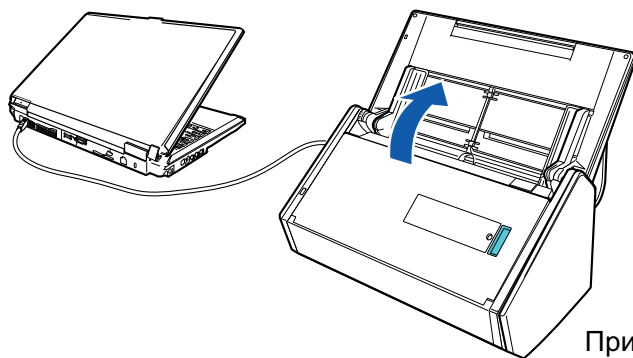

- Если значок ScanSnap Manager  не отображается в Dock, из боковой панели в Finder выберите [Программы], нажмите [ScanSnap], а затем дважды нажмите кнопкой мыши по [ScanSnap Manager].
- Если ScanSnap Manager не запускается автоматически при входе в компьютер, отобразите окно [Системные & настройки] и выберите [Пользователи группы] → [Текущий пользователь] → [Объекты входа] → [] → [ScanSnap] → [ScanSnap Manager].

2. Откройте лоток бумаги АПД (Крышка) на ScanSnap, для включения питания.



Пример: При использовании USB-кабеля для подключения

⇒ Кнопка [Scan] на ScanSnap мигает синим. Кнопка светится как обычно, когда включено сканирование документа.

Кроме того, значок ScanSnap Manager в Dock изменится с  на .

ВНИМАНИЕ

У некоторых компьютеров инициализация ScanSnap может быть выполнена несколько раз при запуске компьютера.

СОВЕТ

- Возможна небольшая задержка изменения значка ScanSnap Manager в Dock на  в зависимости от производительности компьютера, операционной среды или уровня нагрузки (например, при одновременном запуске нескольких программ).
- Когда ScanSnap выключится, окно уведомления уведомляет о состоянии соединения ScanSnap.

Чтобы отключить уведомления состояния взаимодействия ScanSnap, измените соответствующий параметр следующим образом:

1. Нажмите на значок ScanSnap Manager  в Dock, удерживая нажатой клавишу [control] на клавиатуре, а затем выберите пункт [Предпочтения] в меню "Меню ScanSnap Manager" (страница 40).
⇒ Отобразится окно [ScanSnap Manager - Предпочтения].
2. Удалите галочку со значения [Уведомлять о статусе взаимодействия] в списке [Показать статус прогресса сканирования].

Выключение ScanSnap

1. Закройте лоток бумаги АПД (Крышка).

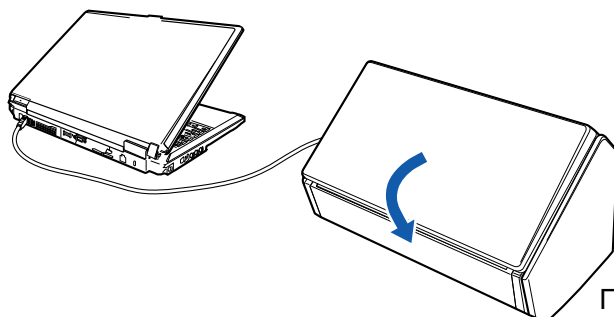

Пример: При использовании USB-кабеля для подключения

⇒ ScanSnap выключится, значок ScanSnap Manager в Dock изменится с  на .

ВНИМАНИЕ

- Закройте лоток бумаги АПД (крышка) после того как удлинитель убран.
- При перемещении ScanSnap, сначала отключите питание и удалите все кабели.
Нижняя часть ScanSnap может нагреться, когда ScanSnap используется, но это не влияет на работу ScanSnap или приносит физического вреда. Будьте осторожны не уронить ScanSnap, при его переносе.

СОВЕТ

- Если переключатель Wi-Fi ScanSnap выключен, питание ScanSnap и компьютера работают вместе. Если сохранить соединение ScanSnap к компьютеру, не стоит беспокоиться о включении и выключении питания.
- В некоторых компьютерах, может занять от 2 до 3 минуты пока не погаснет свет кнопки [Scan], после выключения компьютера.
- Когда ScanSnap выключится, окно уведомления уведомляет о состоянии связи ScanSnap.

Чтобы отключить уведомления состояния взаимодействия ScanSnap, измените соответствующий параметр следующим образом:

1. Нажмите на значок ScanSnap Manager  в Dock, удерживая нажатой клавишу [control] на клавиатуре, а затем выберите пункт [Предпочтения] в меню "Меню ScanSnap Manager" (страница 40).
⇒ Отобразится окно [ScanSnap Manager - Предпочтения].
2. Удалите галочку со значения [Уведомлять о статусе взаимодействия] в списке [Показать статус прогресса сканирования].

Спящий режим

Когда ScanSnap включен и не был использован в течение 14 минут, он перейдет в спящий режим (режим энергосбережения).

Автоматическое выключение питания

Когда ScanSnap включен и оставлен без пользования на заданное время (по умолчанию на "4 часа"), он отключится автоматически.

Для включения ScanSnap еще раз, выполните одну из следующих операций:

- Нажмите кнопку [Scan] на ScanSnap (данное запустит сканирование)
- Закройте лоток бумаги АПД (крышка), и откройте его еще раз

СОВЕТ

- Для продолжения использования ScanSnap, сбросьте время до автоматического выключения, выполнив одно из следующего:
 - Загрузите документ в ScanSnap
 - Нажмите кнопку [Scan] на ScanSnap
 - Закройте лоток бумаги АПД (крышка), и откройте его еще раз
- Можно изменить время ScanSnap для автоматического выключения питания или изменить настройки так, что ScanSnap не будет автоматически выключать питание. Задайте соответственно следующим процедурам:

1. Нажмите на значок ScanSnap Manager  в Dock, удерживая нажатой клавишу [control] на клавиатуре, а затем выберите пункт [Предпочтения] в меню "Меню ScanSnap Manager" (страница 40).
 - ⇒ Отобразится окно [ScanSnap Manager - Предпочтения].
 2. В списке [Питание], измените настройки для [Настройка питания], основанное на соединении.
- Окно уведомления уведомляет за 5 минут перед автоматическим выключением питания ScanSnap.

Подключение ScanSnap к беспроводной локальной сети LAN

Соединением ScanSnap к беспроводной локальной сети LAN можно сканировать документы при помощи компьютера или мобильного устройства.

В данном разделе дается объяснение о том, как соединить ScanSnap через беспроводную локальную сеть LAN.

- "Подготовка" (страница 50)
- "Настройка беспроводной локальной сети LAN с помощью средства беспроводной настройки ScanSnap" (страница 51)
- "Соединение ScanSnap к компьютеру" (страница 52)
- "Соединение ScanSnap и мобильного устройства" (страница 54)
- "Повторное подключение к беспроводной точке доступа с помощью кнопки WPS ScanSnap" (страница 55)

Подготовка

Для соединения ScanSnap к беспроводной локальной сети LAN, приготовьте следующее:

- Среда, в которой беспроводная локальная сеть LAN, доступна

При соединении ScanSnap к беспроводной локальной сети LAN, возможно потребуются информация для беспроводной доступной точки, такой как SSID (имя сети) и ключ безопасности (пароль).

Для получения подробной информации, смотрите руководство для беспроводной точки доступа.

ВНИМАНИЕ

Не помещайте следующее в пределах 100 мм от ScanSnap или рядом с используемой беспроводной точкой доступа.

- Препятствия, которые блокируют радиоволны (например, стены и металлические панели)
- Устройства, которые могут вызвать помехи сигнала (например, микроволновая печь, беспроводной телефон, и т.д.) и беспроводные устройства

- ScanSnap Connect Application

Для подключения ScanSnap и мобильного устройства необходимо установить на мобильном устройстве приложение для подключения ScanSnap.

Загрузите ScanSnap Connect Application для мобильного устройства в одном из следующих магазинов приложений:

- App Store
- Google Play
- Магазин Amazon Appstore

Настройка беспроводной локальной сети LAN с помощью средства беспроводной настройки ScanSnap

Средство беспроводной настройки ScanSnap является приложением для конфигурирования настроек, требуемые для соединения используемого ScanSnap при помощи беспроводной локальной сети LAN в формате мастера. Средство беспроводной настройки ScanSnap может быть использовано для конфигурирования и проверки следующих настроек беспроводной локальной сети LAN.

- Соединение ScanSnap к беспроводной точке доступа
- Регистрирование компьютера, который будет соединен к ScanSnap при помощи беспроводной локальной сети LAN.
- Настройка IP-адреса, имени и пароля для ScanSnap
- Проверка соединения между ScanSnap и мобильным устройством

Следуйте процедуре ниже для запуска Средства беспроводной настройки ScanSnap и конфигурирования беспроводных настроек.

1. На боковой панели в Finder, выберите [Программы] → [ScanSnap] и дважды нажмите кнопку мыши по [Средство беспроводной настройки ScanSnap].

⇒ Средство беспроводной настройки ScanSnap будет запущено.



2. Нажмите кнопку [Мастер настройки беспроводной сети] в основном меню.

⇒ Появится Мастер настройки беспроводной сети.

3. Следуйте инструкциям в Мастере настройки беспроводной сети для конфигурирования беспроводной настройки.

СОВЕТ

- Для получения подробной информации и операции о средстве беспроводной настройки ScanSnap смотрите справку средства беспроводной настройки ScanSnap.
- Средство беспроводной настройки ScanSnap также запустится, когда программное обеспечение ScanSnap установлено.

Соединение ScanSnap к компьютеру

Можно использовать мастера беспроводной настройки ScanSnap для завершения подготовки для соединения ScanSnap к компьютеру.

Для получения подробной информации, смотрите "[Настройка беспроводной локальной сети LAN с помощью средства беспроводной настройки ScanSnap](#)" (страница 51).

Следующее дает объяснение о том, как соединить ScanSnap и компьютер, когда беспроводные настройки были уже конфигурированы с помощью средства беспроводной настройки ScanSnap.

1. Отсоедините кабель USB, соединяющий ScanSnap с компьютером.

ВНИМАНИЕ

Если значок ScanSnap Manager является , закройте ScanSnap Connect Application в мобильном устройстве.

⇒ ScanSnap автоматически соединен к компьютеру при помощи беспроводной локальной сети LAN, а значок ScanSnap Manager меняется на . Если значок не меняется, перейдите к шагу 2.

СОВЕТ

- Если выбран параметр [Автоматически подключаться к прежнему устройству ScanSnap по Wi-Fi], и прежнее устройство ScanSnap доступно, компьютер автоматически подключится к ScanSnap.
- Компьютер может быть соединен только к одному ScanSnap.
- Только один компьютер может быть соединен к ScanSnap.
- При автоматическом соединении компьютера и ScanSnap, который был соединен к беспроводной локальной сети LAN, если пароль для ScanSnap, который будет соединен, был изменен, отобразится окно уведомления, уведомляющее о состоянии связи.

2. Нажмите на значок ScanSnap Manager в Dock, удерживая нажатой клавишу [control] на клавиатуре, а затем выберите пункт [Соединить при помощи Wi-Fi] в меню "[Меню ScanSnap Manager](#)" (страница 40).

⇒ Отобразится окно [ScanSnap Manager - Соединить при помощи Wi-Fi].

3. В списке подключаемых устройств ScanSnap выберите подключаемое устройство и нажмите кнопку [Соединить].

ВНИМАНИЕ

- Если отобразится окно [ScanSnap Manager - Ввод пароля назначения], введите пароль для соединения.
По умолчанию паролем являются последние четыре числа серийного номера ScanSnap.

Пароль может быть изменен при помощи Средства беспроводной настройки ScanSnap. Для получения подробной информации, смотрите справку средства беспроводной настройки ScanSnap.

- Если подключение ScanSnap не появилось в списке подключаемых устройств ScanSnap, смотрите справку ScanSnap Manager.

⇒ ScanSnap подключается к компьютеру по беспроводной локальной сети LAN, а значок

ScanSnap Manager меняется на .

СОВЕТ

При соединении ScanSnap к компьютеру при помощи беспроводной сети LAN отобразится окно уведомления, уведомляющее о состоянии связи.

Соединение ScanSnap и мобильного устройства

Использование средства беспроводной настройки ScanSnap можно конфигурировать и проверить соединение между ScanSnap и мобильным устройством.

Для получения подробной информации, смотрите "[Настройка беспроводной локальной сети LAN с помощью средства беспроводной настройки ScanSnap](#)" (страница 51).

Далее приведено описание процесса подключения ScanSnap и мобильного устройства, когда параметры беспроводного подключения уже были заданы с помощью средства беспроводной настройки ScanSnap.

1. Запустите ScanSnap Connect Application в мобильном устройстве.

⇒ Мобильное устройство автоматически подключится к доступному устройству ScanSnap, находящемуся в сети.

СОВЕТ

- При обнаружении более одного доступного устройства ScanSnap, или если ScanSnap Connect Application не задано автоматическое подключение мобильного устройства к ScanSnap, нажмите по названию ScanSnap, который необходимо подключить к мобильному устройству, под пунктом [ScanSnap] на экране [Соединить с]. Для получения подробной информации смотрите основное руководство по эксплуатации (Мобильное соединение) для используемого мобильного устройства.
- Окно уведомления уведомляет в следующих случаях:
 - Когда ScanSnap и мобильное устройство соединены посредством беспроводной локальной сети LAN, связь со ScanSnap Manager отсоединится
 - При входе в компьютер, к которому соединен ScanSnap, с уже соединенными ScanSnap и мобильным устройством посредством беспроводной локальной сети LAN

Повторное подключение к беспроводной точке доступа с помощью кнопки WPS ScanSnap

Если индикатор Wi-Fi загорается или мигает оранжевым цветом, выполните повторное подключение ScanSnap к беспроводной точке доступа, совместимой с WPS. Повторное подключение можно легко установить, нажав кнопку WPS на устройстве ScanSnap.

ВНИМАНИЕ

Выполните следующее перед соединением с использованием кнопки WPS.

- Если Средство беспроводной настройки ScanSnap запущено, при соединении ScanSnap к компьютеру, при помощи кабеля USB, закройте Средство беспроводной настройки ScanSnap.
- Если сканирование текущее выполняется из ScanSnap Manager или мобильного устройства, завершите операцию сканирования.

СОВЕТ

Имена кнопок и процедур операций могут отличаться в зависимости от беспроводной точки доступа. Для получения подробной информации, смотрите руководство используемой беспроводной точки доступа.

1. Включите ScanSnap.

Для получения подробной информации, смотрите ["Включение ScanSnap"](#) (страница 44).

2. Включите переключатель Wi-Fi на задней части ScanSnap.



⇒ После мигание синим, индикатор Wi-Fi светится синим или оранжевым.

3. Нажмите кнопку WPS на беспроводной точке доступа.

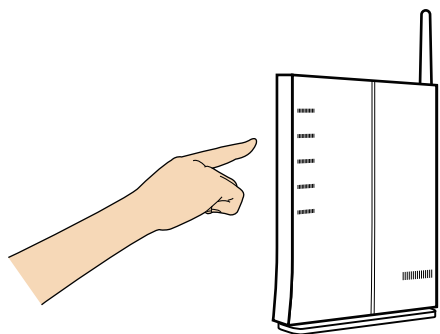

- 4. Нажмите и удерживайте (3 секунды или более) кнопку WPS на задней стороне ScanSnap в течении 2 минут, после нажатия кнопки WPS беспроводной точки доступа.**

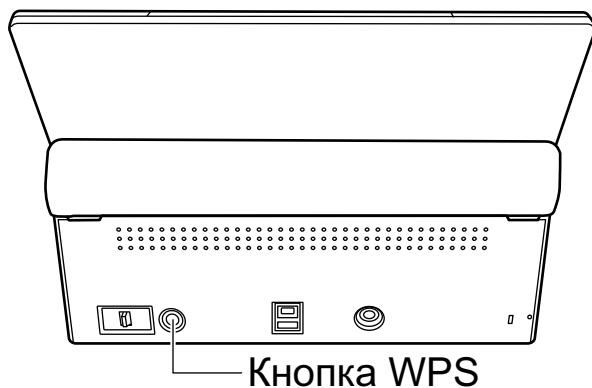

⇒ ScanSnap соединен с беспроводной точкой доступа и индикатор Wi-Fi светится синим.

Если соединение не может быть установлено, индикатор Wi-Fi мигает или светится оранжевым.

ВНИМАНИЕ

Если невозможно соединить ScanSnap с беспроводной точкой доступа, смотрите "Устранение неполадок" в Справке ScanSnap Manager.

СОВЕТ

Для получения подробной информации об индикаторе Wi-Fi, смотрите "Части и Функции" (страница 33).

Документы для сканирования

В данном разделе даются объяснения условиям для документов, которые можно загружать непосредственно в ScanSnap, и документов, сканирование которых можно выполнять с помощью Несущего Листа.

- ["Документы, которые могут быть загружены непосредственно в ScanSnap" \(страница 58\)](#)
- ["Документы, которые можно сканировать с помощью Несущего Листа" \(страница 60\)](#)

Документы, которые могут быть загружены непосредственно в ScanSnap

Список условий для документов, которые могут быть загружены непосредственно в ScanSnap.

Тип документа	Офисная бумага, почтовые открытки, визитные карточки Пластиковые карточки соответствующие типу ISO7810 ID-1 (54 × 86 мм)
Вес бумаги	От 40 до 209 г/м ² Документы длинной страницы От 52 до 127 г/м ² Размер А8 (52 × 72 мм) или меньше От 127 до 209 г/м ² Пластиковые карточки 0,76 мм или меньше (могут быть использованы карты с тиснением)
Размер бумаги	Ширина от 50,8 до 216 мм Длина от 50,8 до 360 мм Для длинных страниц (*1), до 863 мм

*1: Сканирование начинается при удержании кнопки [Scan] на ScanSnap на 3 секунды или дольше.



Если сканировать магнитную карточку или карточку IC, не прикасайтесь черной магнитной частью до магнитных частей верхней секции АПД. В противном случае, данные на карточки могут быть потеряны.

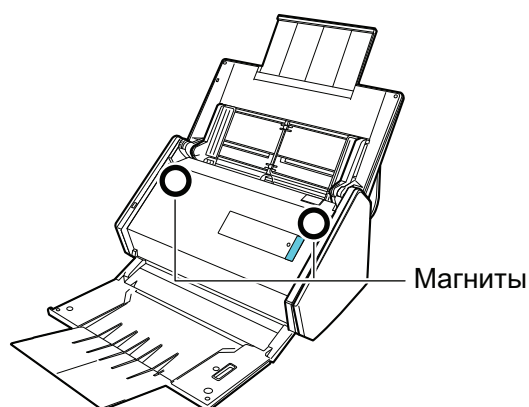

ВНИМАНИЕ

- Следующие типы документов не должны быть сканированы:
 - Документы, с вложенными металлическими частями, такие как бумажные скрепки или скобы, которые могут нанести повреждения внутри ScanSnap
 Удалите металлические части для сканирования.

- Документы, на которых чернила еще не высохли
Подождите до полного высыхания чернил для сканирования данных документов.
 - Документы больше чем 216 × 863 (мм) (ширина × длина)
 - Документы отличающиеся от бумаги, такой как тканевой, металлической фольги и ОНР пленки
 - При сканировании изображения почтовых открыток, имейте ввиду, что сторона изображения может быть повреждена. Сканирование изображения почтовых открыток на ответственности клиента.
 - При сканировании пластиковых карточек, в [Обнаружение мульти-подачи] вкладки [Бумага] "Окно настроек ScanSnap" (страница 42), выберите [Нет] или [Проверка длины].
 - Будьте осторожны со следующим, при сканировании пластиковых карточек:
 - Карточки, которые гнутся, могут быть не правильно поданы.
 - Если поверхность карточки загрязнена жирными отметками, такими как отпечатки пальцев, выполните сканирование после удаления грязи.
 - При сканировании пластиковых карточек с сильным глянцем, некоторые части изображения могут отобразиться более светлыми или более темными нежели оригинал.
Пример: кредитные карточки покрытые золотым цветом
 - При сканировании карточек с тиснениями поместите сторону с тиснением вниз и вложите карточку горизонтально.
 - Если на символы тиснения нанесены золотой или серебряный цвет и цвет фона карточки и цвет символов тиснения является одинаковым, возможно возникновение трудностей распознавание ScanSnap символов тиснения.
В подобном случае, выполнение следующего может стать результатом улучшения.
1. Нажмите кнопку [Опции] во вкладке [Сканирование] принадлежащей "Окно настроек ScanSnap" (страница 42).
 - ⇒ Отобразится окно [Опции режима сканирования].
 2. Выберите значение [Увеличить контраст текста].

Документы, которые можно сканировать с помощью Несущего Листа

Несущий Лист предоставляемый в комплекте является листом, разработанным для передачи документов через ScanSnap.

Можно сканировать документы, которые больше чем размер A4/Letter, фотографии и вырезки.

Условия для документов, которые могут быть сканированы при помощи Несущего Листа следующие:



- Не используйте поврежденный Несущий Лист. В противном случае Несущий Лист может повредить или стать причиной сбоя ScanSnap.
- Будьте внимательны, не порежьте пальцы об края Несущего Листа.

Тип документа	Документы, которые не могут быть загружены непосредственно в ScanSnap
Вес бумаги	От 209 г/м ² При сканировании документов согнутых пополам: До 104,5 г/м ²
Размер бумаги	Размер Несущего Листа (216 × 297 мм) A3 (297 × 420 мм) (*1) A4 (210 × 297 мм) A5 (148 × 210 мм) A6 (105 × 148 мм) B4 (257 × 364 мм) (*1) B5 (182 × 257 мм) B6 (128 × 182 мм) Почтовая открытка (100 × 148 мм) Визитная карточка (90 × 55 мм, 55 × 90 мм) Letter (8,5 × 11 дюйм (216 × 279,4 мм)) 11 × 17 дюйма (279,4 × 431,8 мм) (*1) Настроенный размер Ширина: от 25,4 до 216 мм Длина: от 25,4 до 297 мм

*1: Сложите пополам, для сканирования.

Документы для которых Несущий Лист рекомендован для сканирования

Рекомендуется использовать Несущий Лист для сканирования следующих документов.

- Документы, написанные карандашом

Так как черные следы могут быть оставлены на документах, рекомендуется использовать Несущий Лист для сканирования таких документов.

При сканировании таких документов непосредственно без использования Несущего Листа, грязь, скапливается на валиках, что может вызвать ошибки подачи. Периодически чистите валики.

Для получения подробной информации о том, как выполнять очистку, смотрите "[Чистка внутренней части ScanSnap](#)" (страница 101).

- Копировальная бумага

Так как копировальная бумага может содержать химикаты, которые могут повредить внутренние валики ScanSnap, рекомендуется использовать Несущий Лист для сканирования таких документов.

Обязательно периодически чистите валики для поддержания работы сканера при сканировании копировальной бумаги непосредственно без использования Несущего Листа. Для получения подробной информации о том, как выполнять очистку, смотрите "[Чистка внутренней части ScanSnap](#)" (страница 101).

В зависимости от типа копировальной бумаги, срок использования сканера может стать короче, чем когда для сканирования используется только офисная бумага.

- Сканирование следующих типов документов без использования Несущего Листа может быть результатом повреждения документов или неправильного сканирования

- Документы больше чем 50,8 × 50,8 (мм) (ширина × длина)
- Документы, вес которых меньше чем 40 г/м²
- Документы неровной поверхности (такие как конверты и листы бумаги с приложенными материалами)
- Мятые или скрученные документы
- Перегнутые или разорванные документы
- Калька
- Бумага с покрытием
- Фотографии (фотобумага)
- Перфорированные или проколотые документы
- Документы, которые не прямоугольной и не квадратной формы
- Копировальная бумага или термографическая бумага
- Документы с бумагой для записей или клейкими примечаниями

ВНИМАНИЕ

- Использование Несущего листа

Будьте осторожны со следующим, при использовании Несущего Листа:

- Не допускайте загрязнения листа и не обрезайте край с черно-белым шаблоном. В противном случае, Несущий Лист не будет распознан правильно.
- Не размещайте Несущий Лист сверху вниз. В противном случае, может произойти замятие бумаги и повредить Несущий Лист и документы внутри.
- Не сгибайте или не тяните Несущий Лист.
- Может произойти замятие бумаги, когда несколько документов маленького размера, такие как фотографии и почтовые открытки, размещены внутри Несущего Листа для сканирования одновременно. Рекомендуется сканировать подобные документы по одному.
- Если часто происходит замятие бумаги, подайте около 50 листов бумаги РРС (вторичная бумага) перед сканированием при помощи Несущего Листа. Бумага РРС может быть пустой или отпечатанной.

- Хранение Несущего Листа

Будьте осторожны со следующим, при хранении Несущего Листа:

- Не оставляйте используемый документ внутри Несущего Листа долгое время. В противном случае, чернила могут проступить на Несущий Лист.

- Не оставляйте Несущий Лист в местах с высокой температурой, например, непосредственно под прямыми солнечными лучами или рядом с устройствами, которые производят тепло в течение долгого времени. Также не используйте Несущий Лист в местах с высокой температурой. Это может деформировать Несущий Лист.
- Во избежание деформации, храните Несущий Лист на ровной поверхности без какого-либо веса на нем.

Что можно сделать при помощи связанного программного обеспечения

В данной разделе дается объяснение процедуры основной операции программного обеспечения, связанного с ScanSnap и дает краткий обзор данных функций.

- ["Что можно сделать при помощи ScanSnap Organizer"](#) (страница 64)
- ["Что можно сделать при помощи CardMinder"](#) (страница 69)

Что можно сделать при помощи ScanSnap Organizer

ScanSnap Organizer является приложением используемое для отображения, организации и управления данными изображения (файлы PDF или JPEG), сканированные при помощи ScanSnap.

Можно использовать данное приложение для создания папок или упорядочивание файлов для различных целей.

Страницы файла PDF могут быть открыты связанным приложением для проверки данных сканированного изображения.

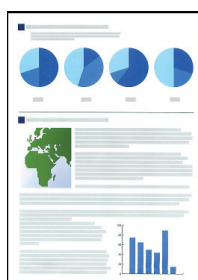

Сканировать документы при помощи ScanSnap

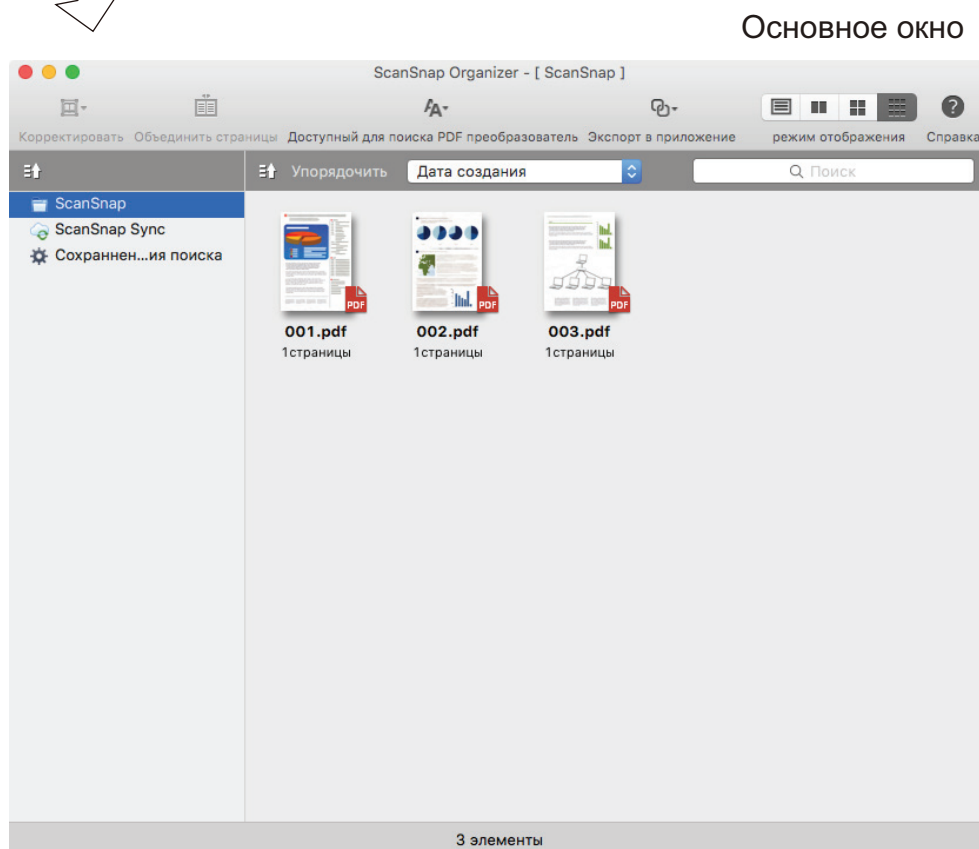

- "Процедура основной операции в ScanSnap Organizer" (страница 65)
- "Управление файлами" (страница 66)
- "Использование файлов" (страница 68)

Процедура основной операции в ScanSnap Organizer

В данной разделе дается объяснение процедуре основной операции ScanSnap Organizer.

- 1. Из боковой панели в Finder выберите [Программы] → [ScanSnap Organizer], а затем дважды нажмите кнопкой мыши по [ScanSnap Organizer] для запуска ScanSnap Organizer.**

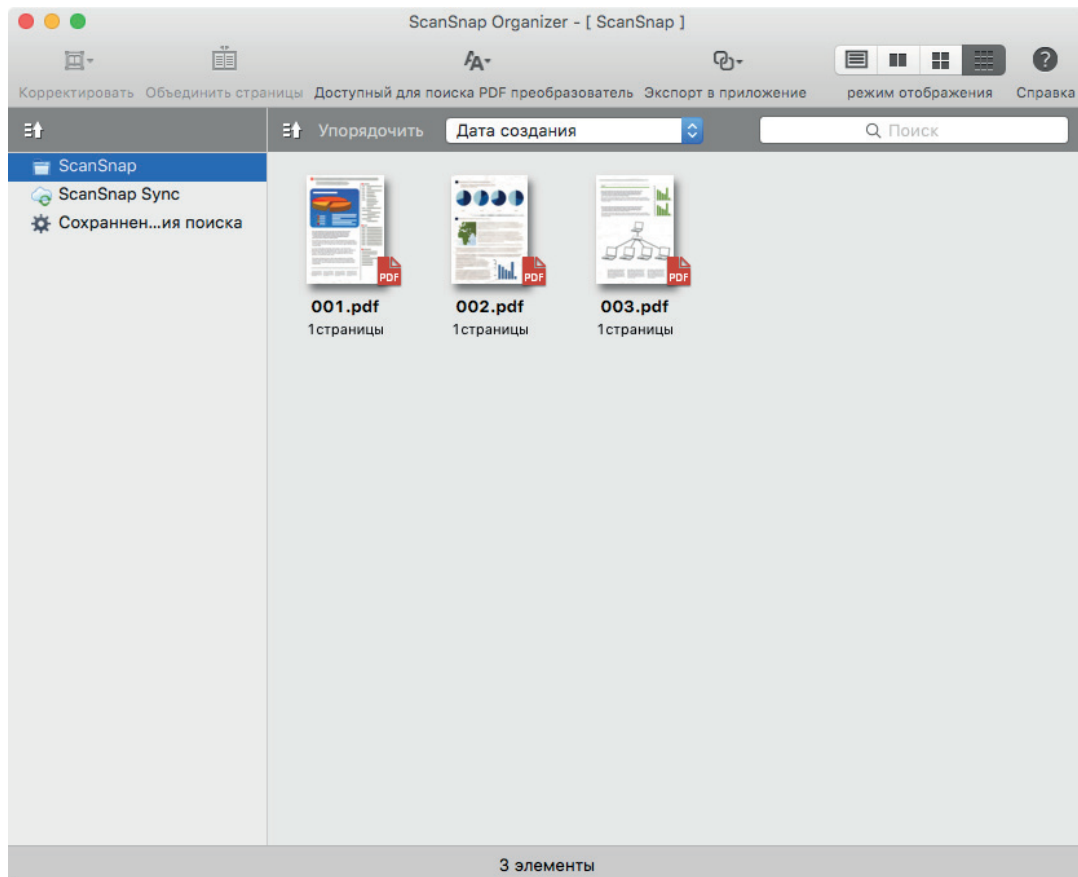

- 2. Сканируйте документы при помощи ScanSnap.**

⇒ Список сканированных изображений отображается в ScanSnap Organizer.

Управление файлами

Для получения подробной информации об операциях смотрите Справку ScanSnap Organizer.

Задание выделенной строки символов как ключевое слово

Ключевые слова могут быть заданы в файл PDF использование функции настройки ключевого слова.

Данные ключевые слова могут быть использованы при поиске файлов PDF.

Когда черно-белые документы, которые были выделены, сканируются при помощи ScanSnap, выделенные строки символов задаются как ключевые слова для файла PDF.

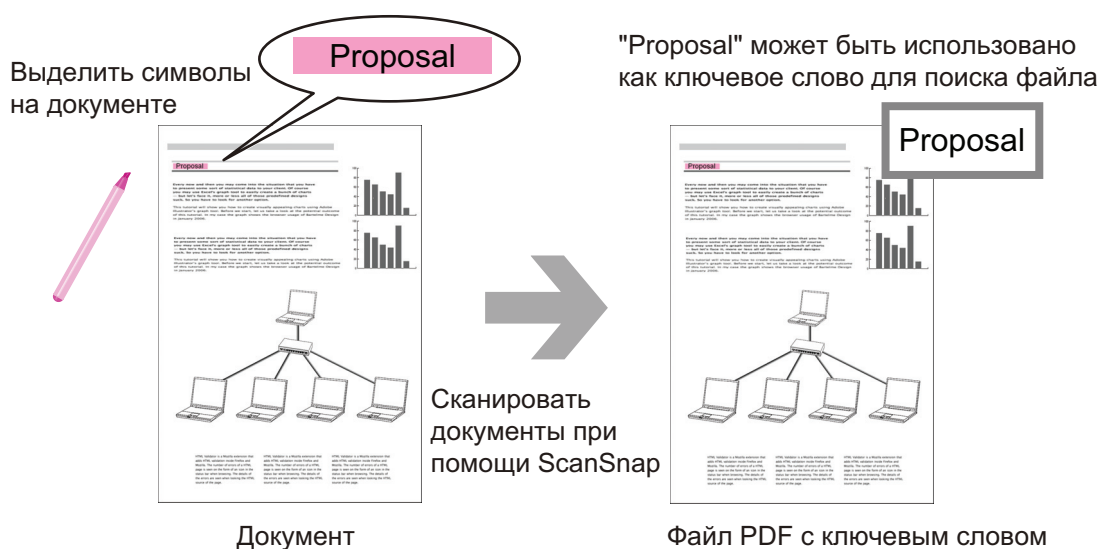

Распознавание строки символов на странице для внедрения в страницу

Использованием программного обеспечения распознавания текста (OCR), можно внедрить строки символов в страницу файла PDF, сканированного при помощи ScanSnap, а затем найти файл PDF, используя строки символов.

Распознает (функция OCR) "proposal"
как текстовую информацию.

Proposal

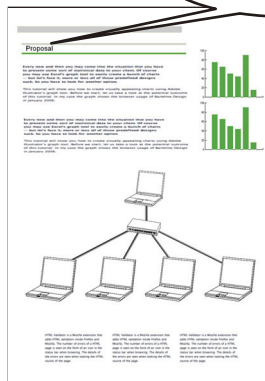

Файл PDF

"Proposal" может быть использовано
как ключевое слово для поиска файла

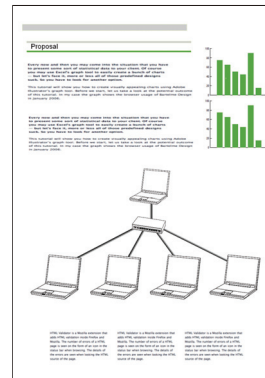

Поиск файлов

Можно найти файлы, которые управляются в ScanSnap Organizer.

Использование файлов

Для получения подробной информации об операциях смотрите Справку ScanSnap Organizer.

Связь файлов с другими приложениями

Можно использовать файлы с различными приложениями.

Отправление файлов электронной почтой

Файлы могут быть отправлены электронной почтой.

Использование файлов с синхронизацией с мобильным устройством

Использованием функции ScanSnap Sync, изображение файла сканированного при помощи ScanSnap может быть синхронизировано автоматически с мобильным устройством, и может быть использовано в любое время или в любом месте через облачную службу.

Файлы организуются и управляются в папке "ScanSnap Sync" в ScanSnap Organizer.

Синхронизированные файлы составленные из изображений, которые сохраняются вместе (Файлы "JPEG (Сохранить вместе)")

Использование функции ScanSnap Sync позволяют синхронизировать файлы "JPEG (Сохранить вместе)" между мобильным устройством и ScanSnap Organizer.

Файл "JPEG (Сохранить вместе)" содержит несколько изображений, которые сканируются при помощи ScanSnap Connect Application.

Что можно сделать при помощи CardMinder

CardMinder это приложение, используемое для отображения, организации и управления данными изображения карточки, сканированной при помощи ScanSnap.

Данное приложение производит оцифровку большого количества визитных карточек в изображения при высокой скорости и распознает текст на данных карточках, что позволяет пользователю производить быстрый поиск визитных карточек клиентов из данных, и удобно создавать свою базу данных клиентов. CardMinder использует средство Оптического распознавания символов (OCR) для распознавания текста на карточках, и совместно использует созданные данные при помощи приложений Диспетчер персональной информации (PIM).

CardMinder дает возможность быстро находить данные визитных карточек в других приложениях.

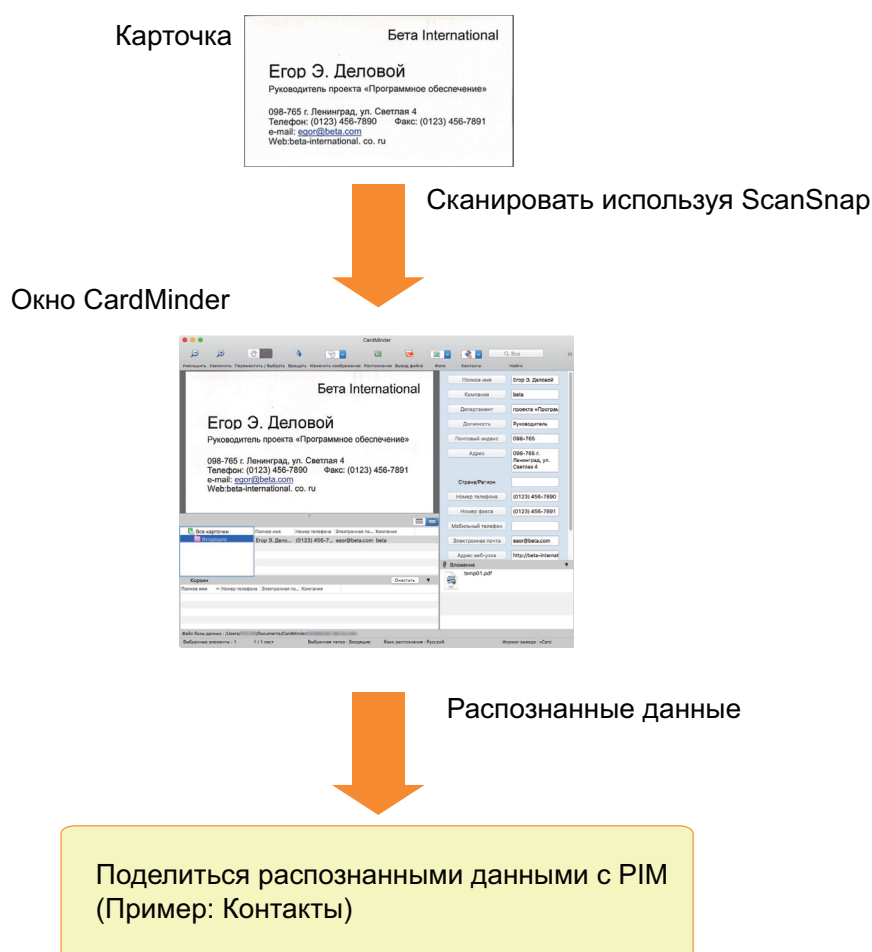

- "Процедура основной операции в CardMinder" (страница 70)
- "Связь данных карточки с другими приложениями" (страница 73)
- "Поиск данных карточки при помощи панели инструментов основного поиска" (страница 74)
- "Поиск данных карточки при помощи сочетаний клавиш" (страница 75)
- "Вложение файла в данные карточки" (страница 76)

Процедура основной операции в CardMinder

В данном разделе дается объяснение процедуре основной операции CardMinder.

1. Запустите CardMinder.

Из боковой панели в Finder, выберите [Программы] → [CardMinder], а затем дважды нажмите кнопку мыши по [CardMinder].

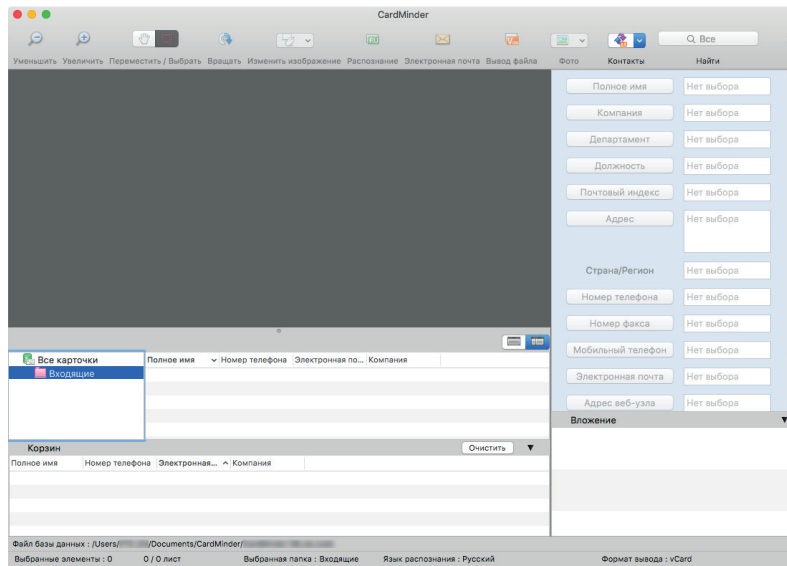

2. Сканируйте карточку при помощи ScanSnap.

Загрузите карточку и ScanSnap и нажмите кнопку [Scan] для запуска сканирования карточки.

При завершении сканирования, информация, отпечатанная на карточке (такая как имя, компания и адрес) автоматически распознается как текст и отобразится в просмотр Редактировать данные.

Данные изображения, сканированной карточки, отобразятся в просмотре Изображения карточки.

ВНИМАНИЕ

Требуется установить ScanSnap Manager на компьютер, когда необходимо распознать следующие языки:

- Китайский (Упрощенный)
- Китайский (Традиционный)
- Корейский

3. Проверьте данные карточки.

Удостоверьтесь, что лицевая и оборотная сторона изображений карточки правильны, и правильность отображения текста на изображении карточки в просмотре Редактировать данные.

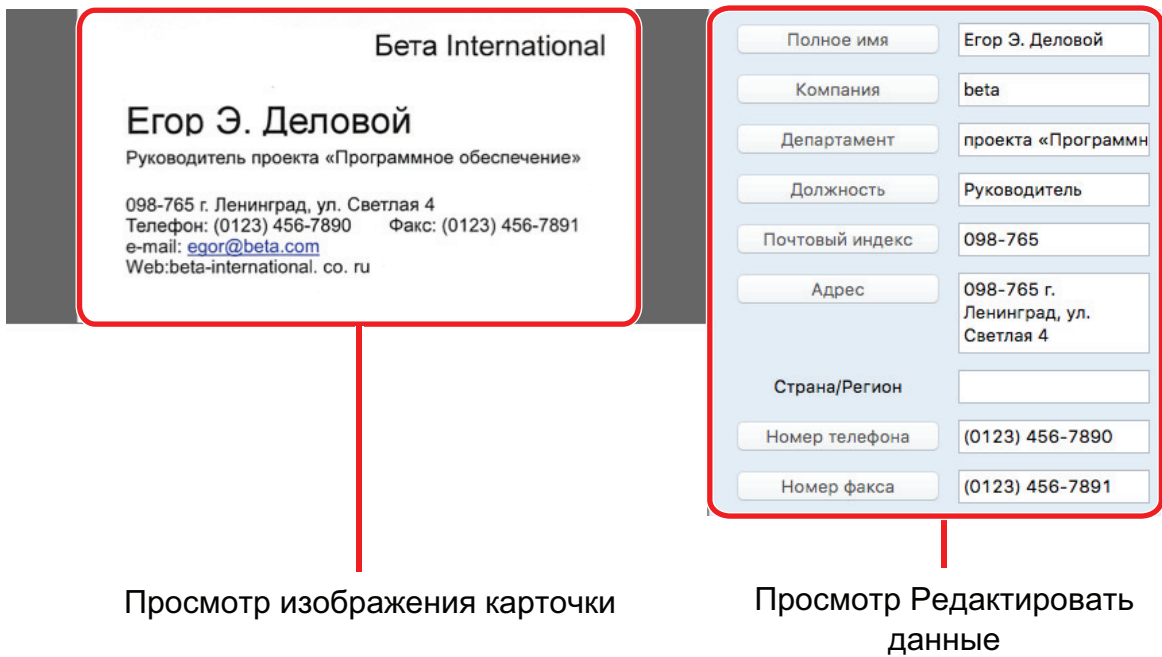

4. Если язык, который используется для распознавания текста, отличается, выполните распознавание текста еще раз следующей процедурой:

1. Выберите меню [CardMinder] → [Настройки].
⇒ Откроется окно [Общие].
2. Выберите язык для строк символов для распознавания из [Язык распознавания].

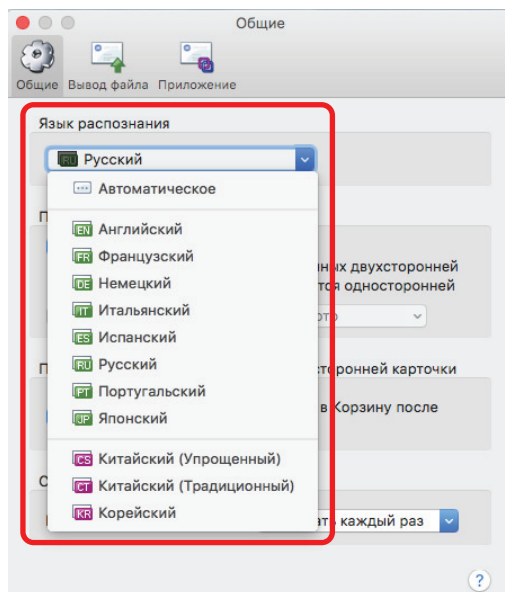

⇒ Язык распознавания изменится.

3. Закройте окно [Общие].
4. Нажмите снова кнопку [Распознать] на панели инструментов.
⇒ Строки символов данных карточки будут распознаны выбранным языком.

5. Корректируйте данные карточки, если необходимо.

Данные карточки могут быть скорректированы следующим образом. Для получения подробной информации, смотрите Справку CardMinder.

- Отмена процесса распознавания на строках символов в выбранных областях.
- Ввод текста непосредственно в просмотре Редактировать данные
- Корректировка ориентации изображения карточки или переключение лицевой и оборотной сторон изображений.

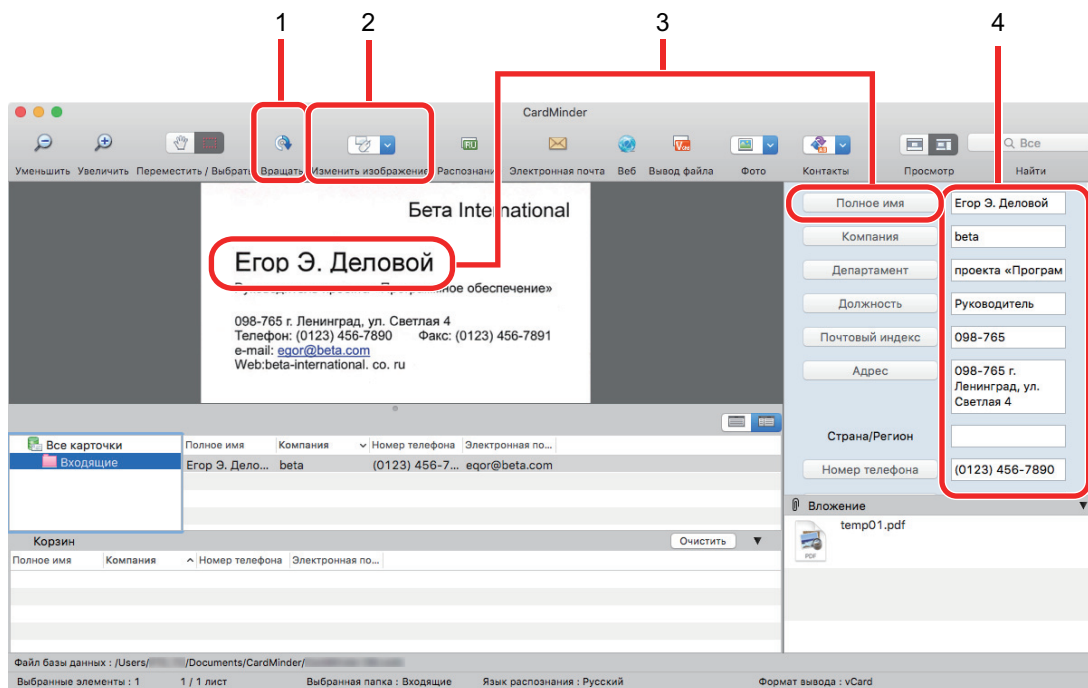

Номер	Описание
1	С помощью кнопки [Вращать] можно поворачивать изображение карточки.
2	С помощью кнопки [Изменить изображение] можно переключать изображения лицевой и оборотной сторон карточки, создавать двухсторонние карточки и удалять изображение оборотной стороны.
3	Выбрав строки символов на изображении карточки, нажатием кнопок в соответствующих полях в просмотре Редактировать данные можно отменить процесс распознавания в выбранных областях.
4	Можно непосредственно корректировать текст в каждом из полей в просмотре Редактировать данные.

6. Закройте CardMinder.

Нажмите меню [CardMinder] → [Выход из CardMinder], чтобы выйти из CardMinder.

Связь данных карточки с другими приложениями

Нажмите следующие кнопки на панели инструментов для использования данных карточек в различных приложениях.

В следующем примере показано, как настроить отображение кнопки [Приложение] на панели инструментов.

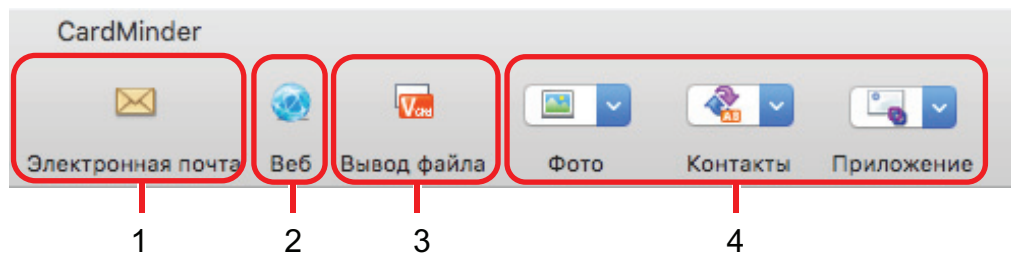

Номер	Элемент	Описание
1	Электронная почта	Можно запустить программу электронной почты, используя адрес, указанный в данных карточки в [Электронная почта] как адрес назначения.
2	Интернет поиск	Можно найти URL-адрес, заданный в [Веб] для данных карточки при помощи веб-обозревателя.
3	Вывод данных карточки в другом формате	Можно вывести данные карточки в формате vCard, CSV, текст или ContactXML.
4	Связывание данных карточки с другим приложением	Можно связать данные карточки с другим приложением, таким как Outlook или Salesforce CRM, для использования данных карточки в связанном приложении. Можно также связать данные карточки с USB-носителем для использования данных карточки в другом компьютере.

Для получения подробной информации, смотрите Справка CardMinder.

Поиск данных карточки при помощи панели инструментов основного поиска

В данном разделе дается объяснение о том, как выполнить поиск данных карточки при помощи панели инструментов основного поиска CardMinder.

Найти (Панель инструментов основного поиска)

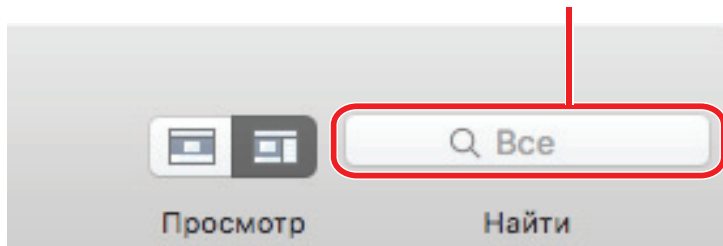

Для поиска данных карточки, введите элемент поиска (такой как имя личности или название компании) в панели инструментов основного поиска.

Результаты поиска отобразятся в просмотре Списка данных карточки.

Поиск данных карточки при помощи сочетаний клавиш

Даже когда CardMinder не запущен, можно выполнить поиск данных карточки, используя строку символов в другом приложении (таким как TextEdit), как ключевое слово для поиска.

1. Перетащите указатель мыши для выбора строки символ, необходимо для поиска.

2. Нажмите клавиши [command ⌘] + [shift] + [&] на клавиатуре, одновременно.

⇒ Когда просмотр Редактировать данные скрыт, CardMinder запускается, и поиск выполняется.

Данные карточки соответствующие условиям поиска отображаются в просмотре Списка данных карточки.

СОВЕТ

- В зависимости от типа клавиатуры, можно не нажимать клавишу [shift].
- Если сочетание клавиш клавиатуры не работает, проверьте сочетание клавиш [Поиск выбранного текста в CardMinder] выбором [Системные настройки] → [Клавиатура] → [Службы] во вкладке [Сочетание клавиш], и измените сочетание клавиш для пользования.

Вложение файла в данные карточки

Файл может быть вложен в данные карточки простым переносом.

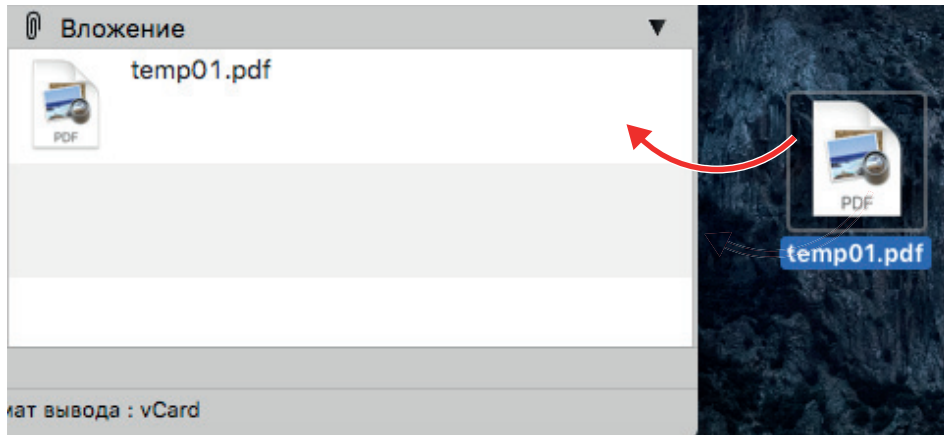

Полезные использования

В данном разделе дается объяснение о том, как использовать связанное программное обеспечение для сканированного изображения, которое создается после сканирования документа при помощи ScanSnap, и как сканировать документ с настройкой, которое отличается от настройки по умолчанию.

- ["Управление бумажными документами при помощи папок в компьютере"](#) (страница 78)
- ["Сохранение визитных карточек в компьютер"](#) (страница 81)
- ["Сканирование документы больше размера A4 или Letter"](#) (страница 84)
- ["Сканирование таких документов, как фотографии и вырезки статей"](#) (страница 88)

Управление бумажными документами при помощи папок в компьютере

В данном разделе дается объяснение о том, как преобразовать в цифровую формат бумажные документы и управлять данными при помощи папок в ScanSnap Organizer.

1. Сканируйте бумажный документ при помощи ScanSnap.

Для получения подробной информации о сканировании документа, смотрите "Сканирование документа" (страница 17).

⇒ Отобразится Быстрое Меню.

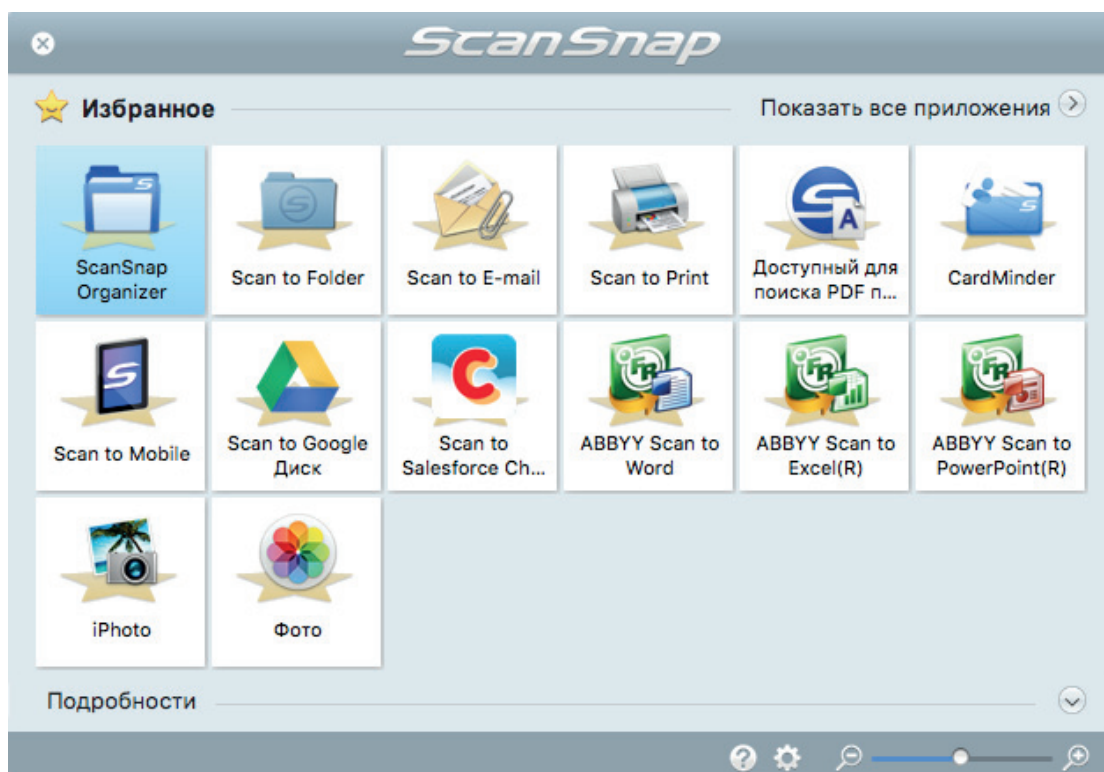

2. Нажмите значок [ScanSnap Organizer] в Быстром Меню.

⇒ Отобразится окно [ScanSnap Organizer].

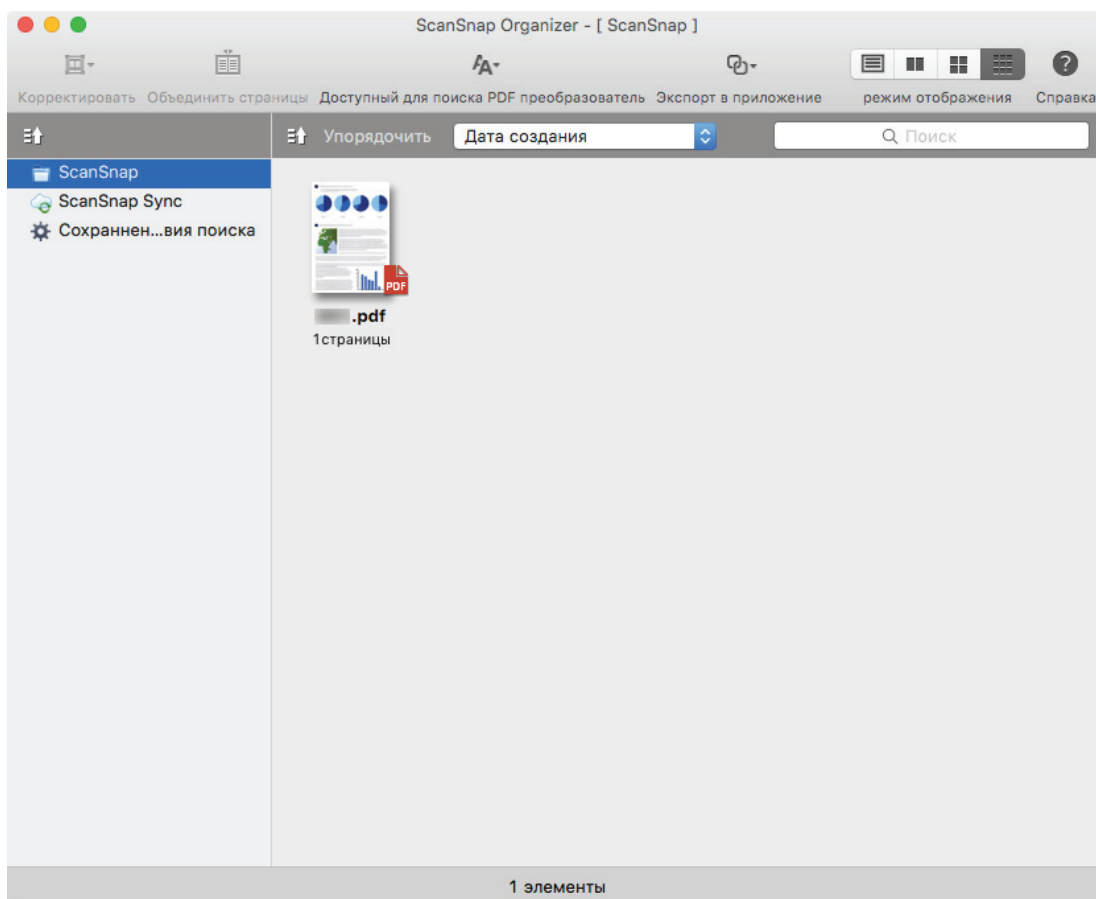

3. В строке меню выберите [Файл] → [Создать папку].

⇒ В списке папок будет создана новая папка.

4. Переименуйте созданную папку.

СОВЕТ

Для создания несколько папок, повторите шаги от 3 по 4.

5. Выберите сканированное изображение из списка файлов, и перетащите его в папку.

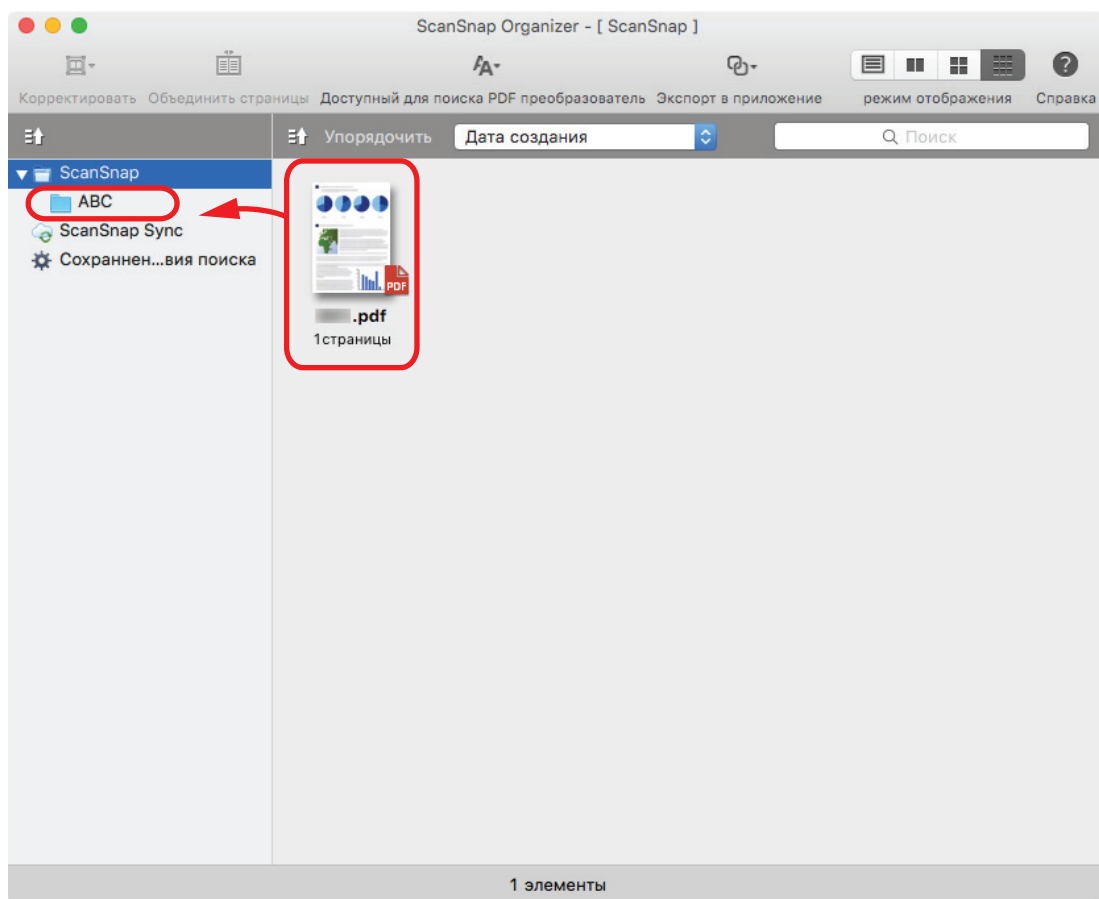

⇒ Сканированное изображение перемещается в папку.

СОВЕТ

Для получения подробной информации смотрите Справку ScanSnap Organizer.

Сохранение визитных карточек в компьютер

В данном разделе представлены инструкции по переводу визитных карточек в цифровой формат и сохранению полученных данных в CardMinder.

ВНИМАНИЕ

Если вход в систему не выполнен как пользователь с привилегиями Администратора, правильно связать ScanSnap с другим приложением невозможно.

1. Сканируйте визитные карточки при помощи ScanSnap.

Для получения подробной информации о сканировании визитных карточек, смотрите "Сканирование документа" (страница 17).

⇒ Отобразится Быстрое Меню.

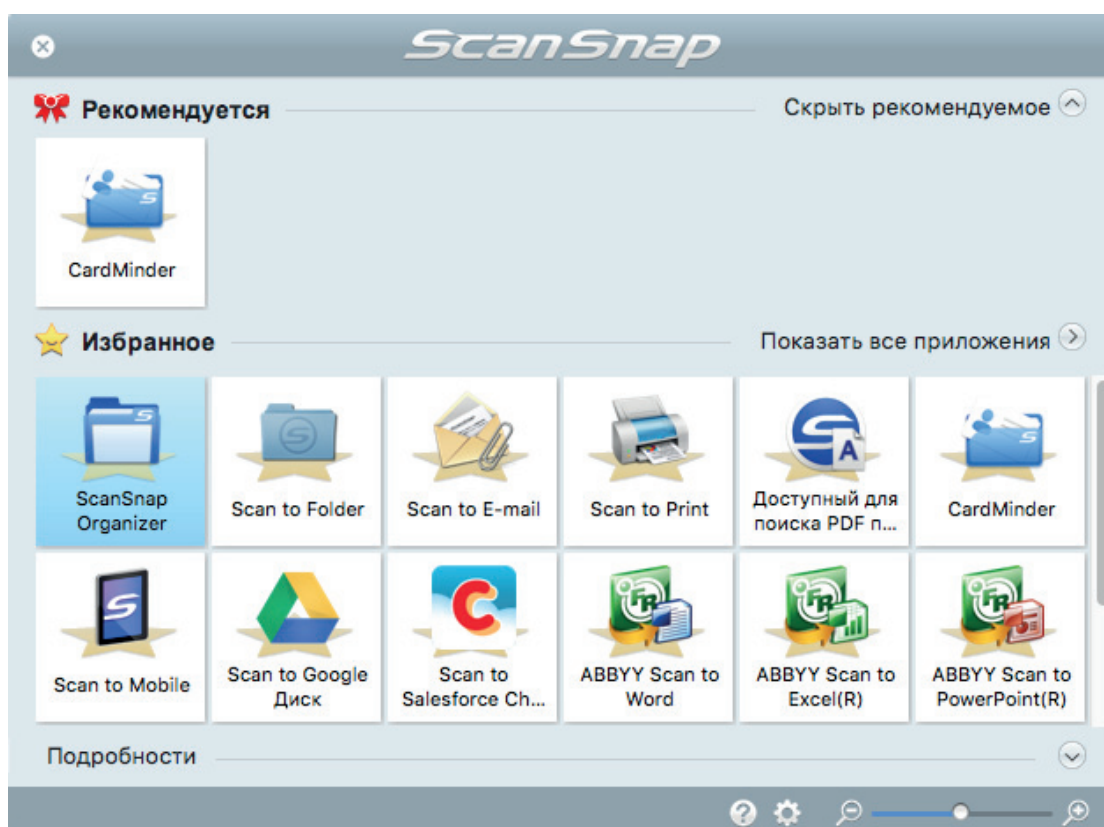

2. Нажмите значок [CardMinder] в Быстром Меню.

⇒ Отобразится окно [CardMinder].

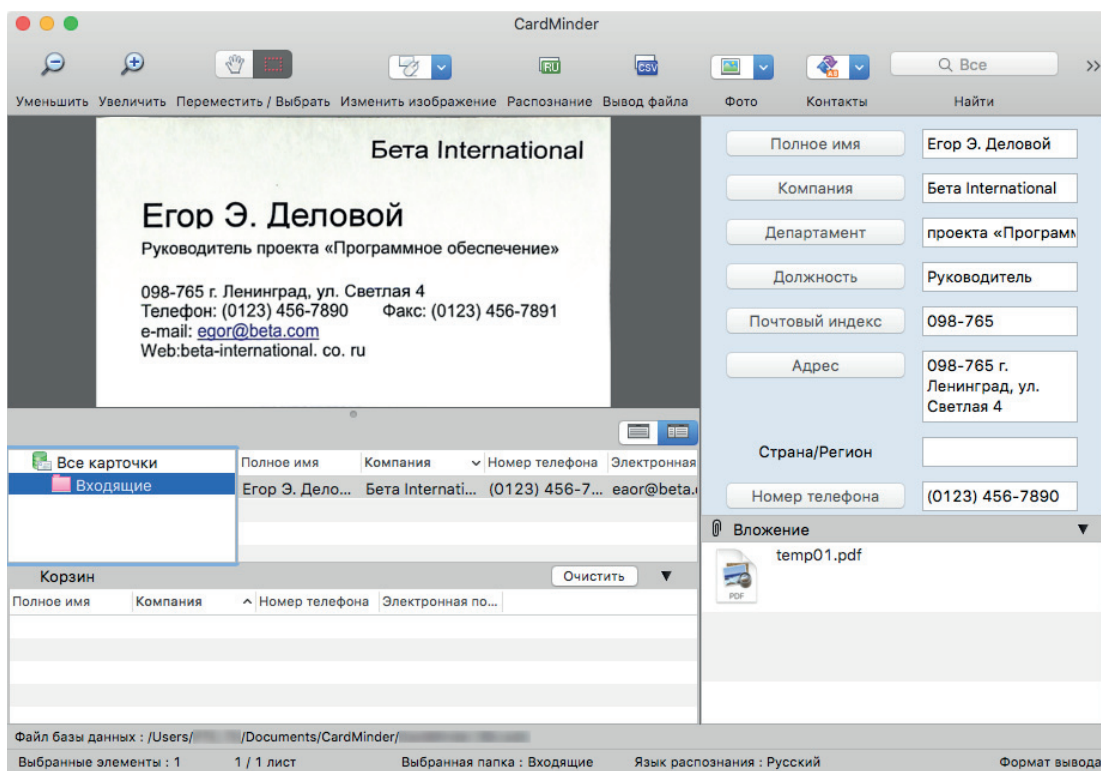

3. Проверьте данные карточки.

Убедитесь, что текст на изображениях карточек отображается правильно в окне просмотра Редактировать данные карточки.

Если данные карточки необходимо корректировать, нажмите текст для корректировки, а затем непосредственно редактируйте его.

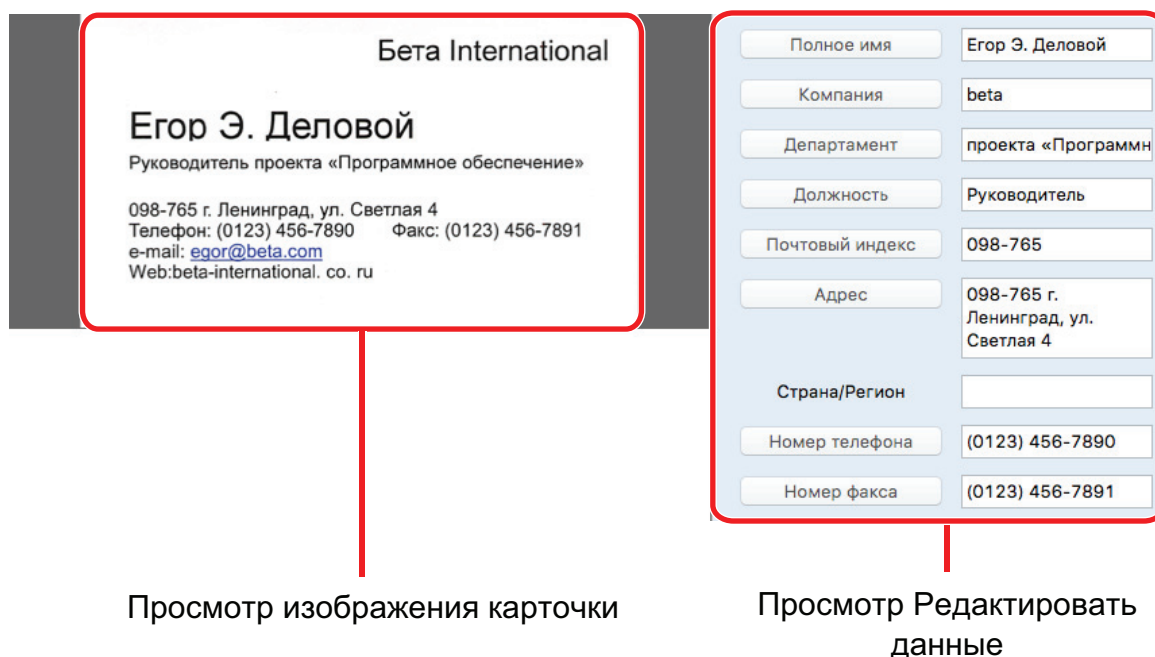

СОВЕТ

При сканировании двухсторонних визитных карточек, необходимо сканировать одну сторону каждой карточки и редактировать данные карточки в CardMinder.

Для получения подробной информации, смотрите Справку CardMinder.

Сканирование документы больше размера A4 или Letter

Документы, размер которых превышает A4/Letter (такой как A3, 11 × 17 дюймов и B4), можно сканировать используя несущий лист. Сгибом документов пополам и сканированием в двухстороннем режиме, две стороны объединяются в одно изображение.

Для получения подробной информации о документах, которые можно загрузить, смотрите "Документы, которые можно сканировать с помощью Несущего Листа" (страница 60).

ВНИМАНИЕ

Значение [Корректировать перекося по тексту на документе] в окне [Опции режима сканирования] будет отключен.

Чтобы открыть окно [Опции режима сканирования], нажмите кнопку [Опции] на вкладке [Сканирование] принадлежащей "Окно настроек ScanSnap" (страница 42).

СОВЕТ

Обе стороны двухстороннего документа формата A4/Letter или меньше также можно сканировать и объединять в одно изображение.

1. Нажмите на значок ScanSnap Manager  в Dock, удерживая нажатой клавишу [control] на клавиатуре, а затем выберите пункт [Настройки] в меню "Меню ScanSnap Manager" (страница 40).
⇒ Отобразится окно настроек ScanSnap.
2. Во вкладке [Бумага], выберите [Автоматическое] в [Размер бумаги], а затем нажмите кнопку [Настройка Несущего Листа].

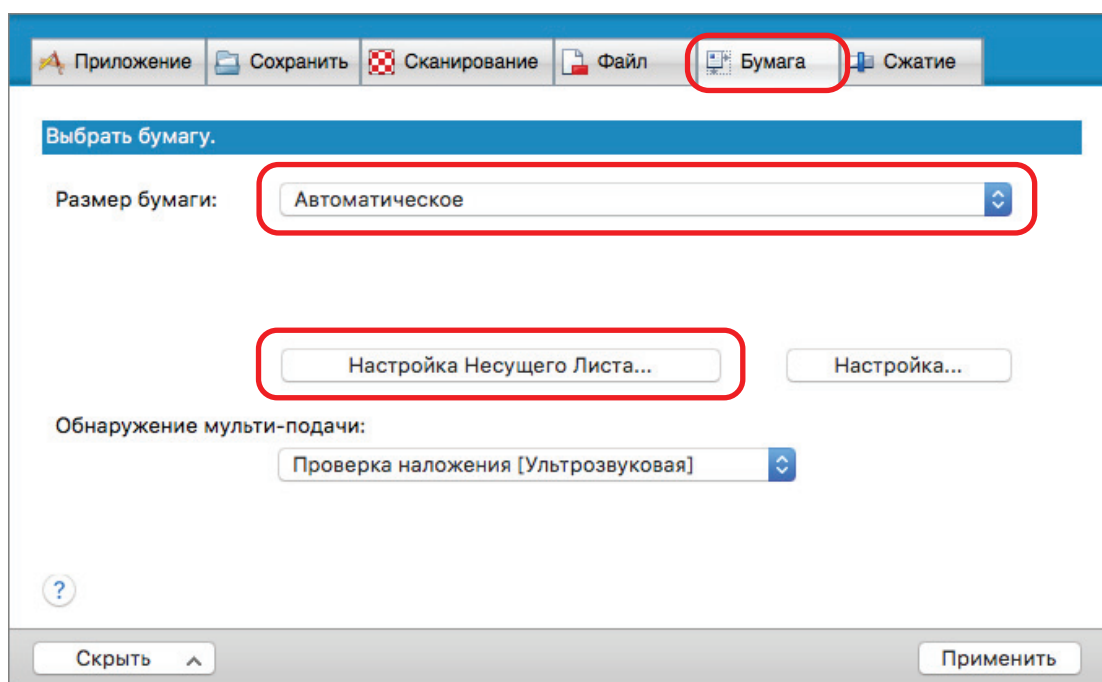

⇒ Отобразится окно [Настройка Несущего Листа].

3. Выберите [изображение одной двухсторонней развернутой страницы] в [Сохранить как] и нажмите кнопку [ОК].

Для получения подробной информации, смотрите Справку ScanSnap Manager.

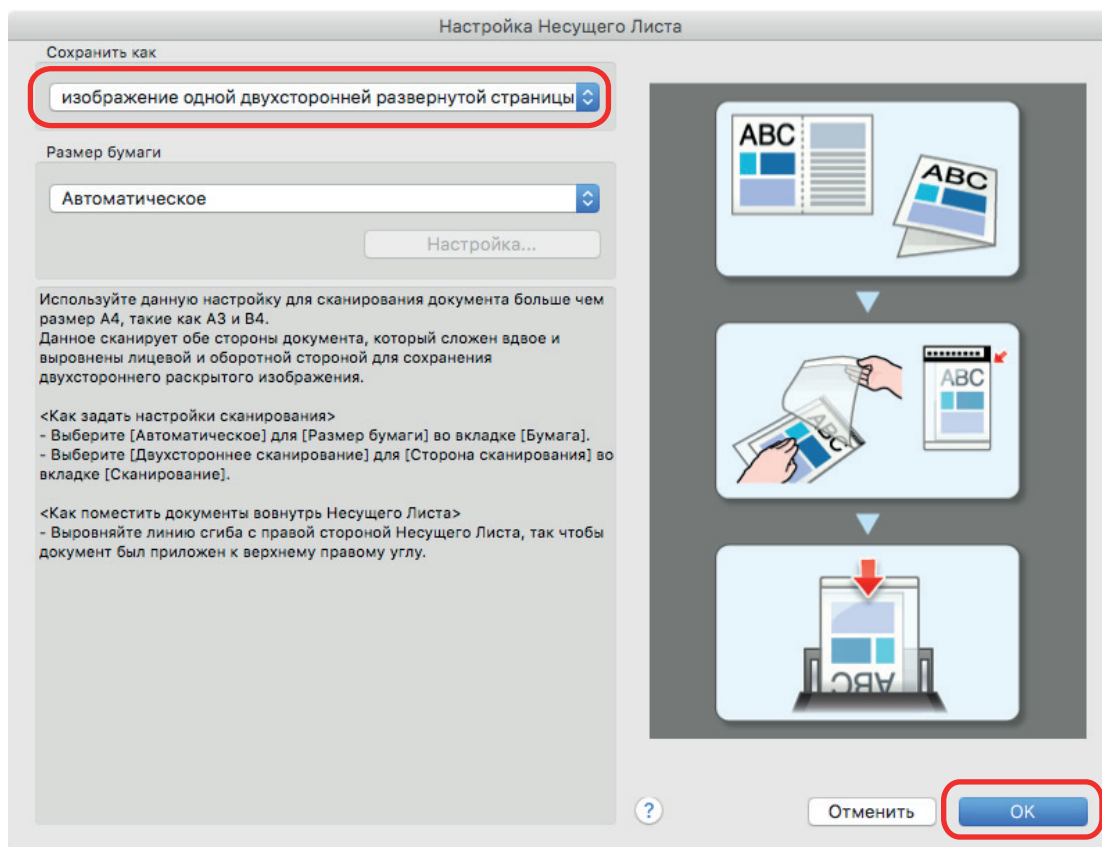

4. В раскрывающемся списке [Сторона сканирования] вкладки [Сканирование] выберите [Двухстороннее сканирование] и нажмите кнопку [Применить].

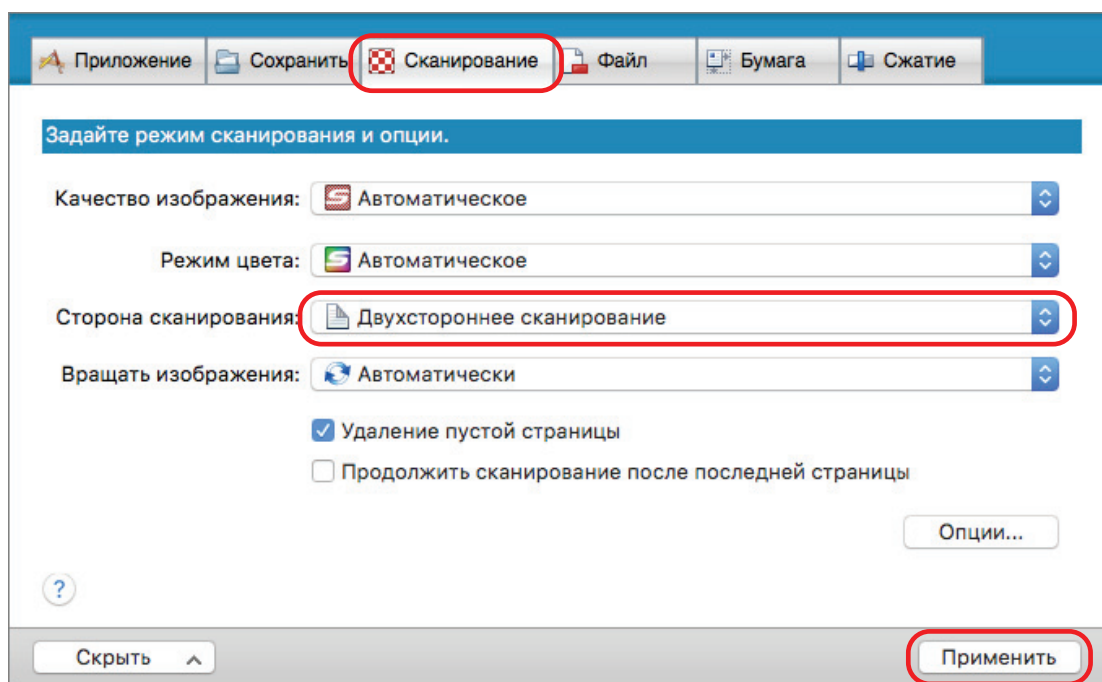

ВНИМАНИЕ

Если выбрано значение [Одностороннее сканирование], ScanSnap выведет одинаковый результат, как при выполнении одностороннего сканирования в режиме [два отдельных изображения (лицевое и обратное)].

5. Нажмите  в верхнем левом углу окна, чтобы закрыть окно настроек ScanSnap.

6. Расположите документ внутри Несущего Листа.

1. Согните документ пополам, так чтобы стороны для сканирования, были отвернуты друг от друга.

Сложите его основательно и разгладьте любые складки.

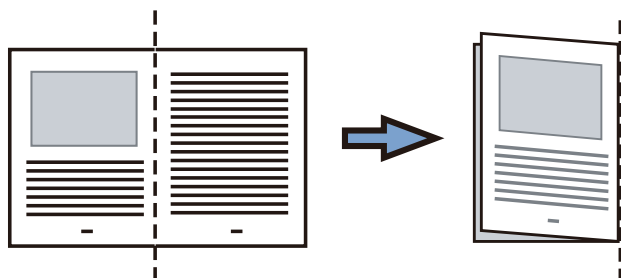

2. Откройте Несущий Лист для вставки документа.

Выровняйте линию сгиба к правому краю Несущего Листа так, чтобы документ был выровнен к верхнему правому углу Несущего Листа.

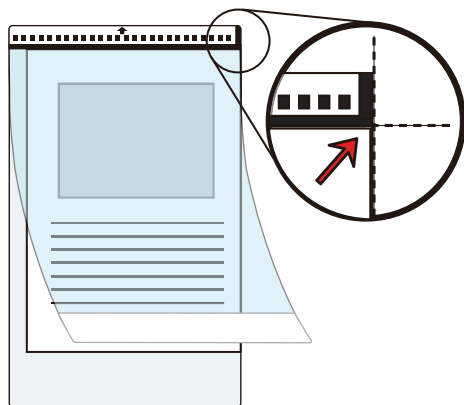
**СОВЕТ**

Обратите внимание, что лицевая сторона Несущего Листа имеет черно-белую разметку в верхней части и толстую вертикальную линию в верхнем правом углу.

7. Расположите конце с черно-белым шаблоном, как направляющий край в направлении стрелки.

Закрепите Несущий Лист боковыми направляющими, чтобы избежать перекоса.

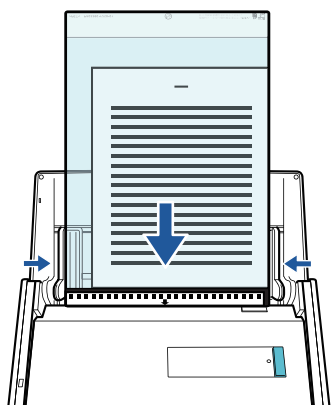

8. Нажмите кнопку [Scan] на ScanSnap для запуска сканирования.

⇒ Обе стороны документа сканируются и сохраняются как изображение одной двухсторонней развернутой страницы.

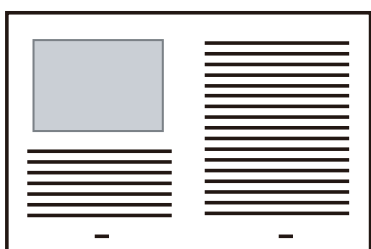

ВНИМАНИЕ

- Может отобразиться линия или зазор между изображениями лицевой и оборотной сторонами. Также при сканировании толстых документов в Несущем Листе сканированные изображения слева и справа двухстраничного развернутого изображения могут оказаться наклоненными друг к другу в верхней части.

Этот можно исправить при размещении документа в Несущем Листе следующим образом.

- Правильно согните документ
- Аккуратно совместите стороны документа со сторонами Несущего Листа
- Переверните Несущий Лист на другую сторону (оборотную)
- Если задано значение [Автоматическое определение размера] для [Размер бумаги] в окне [Настройка Несущего Листа], оптимальный размер будет выбран автоматически из доступных стандартных размеров (A3, B4 или 11 × 17 дюймов) в [Размер бумаги]. Обратите внимание, что размер изображения может стать меньше, чем исходный документ, в зависимости от документа.

Пример: При печати символов и иллюстраций размера A4 в центре документа формата A3 сканированное изображение выведется размера B4.

Для вывода сканированного изображения в исходном размере задайте размер документа в раскрывающемся меню [Размер бумаги].

- Часть данных изображения вокруг области сгиба документа может не отобразиться. В подобном случае, расположите документ так, чтобы его края были около 1 мм внутри от края Несущего Листа.

СОВЕТ

Несколько Несущих Листов можно загружать в лоток бумаги АПД (крышка) и сканировать.

Сканирование таких документов, как фотографии и вырезки статей

Использование Несущего Листа позволяет сканировать документы, которые могут быть легко повреждены, такие как фотографии, или документы нестандартного размера, которые трудно загрузить, непосредственно, такие как вырезки статей.

Для получения подробной информации о документах, которые можно загрузить, смотрите "Документы, которые можно сканировать с помощью Несущего Листа" (страница 60).

ВНИМАНИЕ

Значение [Корректировать перекося по тексту на документе] в окне [Опции режима сканирования] будет отключен.

Чтобы открыть окно [Опции режима сканирования], нажмите кнопку [Опции] на вкладке [Сканирование] принадлежащей "Окно настроек ScanSnap" (страница 42).

1. Нажмите на значок ScanSnap Manager  в Dock, удерживая нажатой клавишу [control] на клавиатуре, а затем выберите пункт [Настройки] в меню "Меню ScanSnap Manager" (страница 40).

⇒ Отобразится окно настроек ScanSnap.

2. Во вкладке [Бумага], выберите [Автоматическое] в [Размер бумаги], а затем нажмите кнопку [Настройка Несущего Листа].

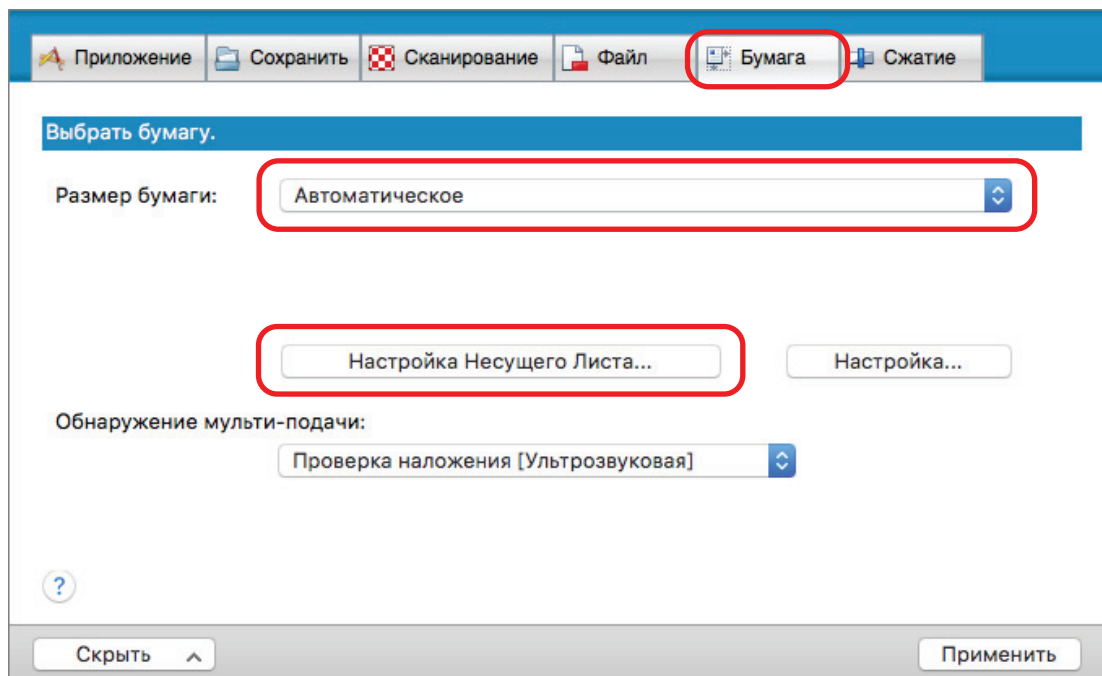

⇒ Отобразится окно [Настройка Несущего Листа].

3. Выберите [два отдельных изображения (лицевое и обратное)] в [Сохранить как], и нажмите кнопку [ОК].

Для получения подробной информации, смотрите Справку ScanSnap Manager.

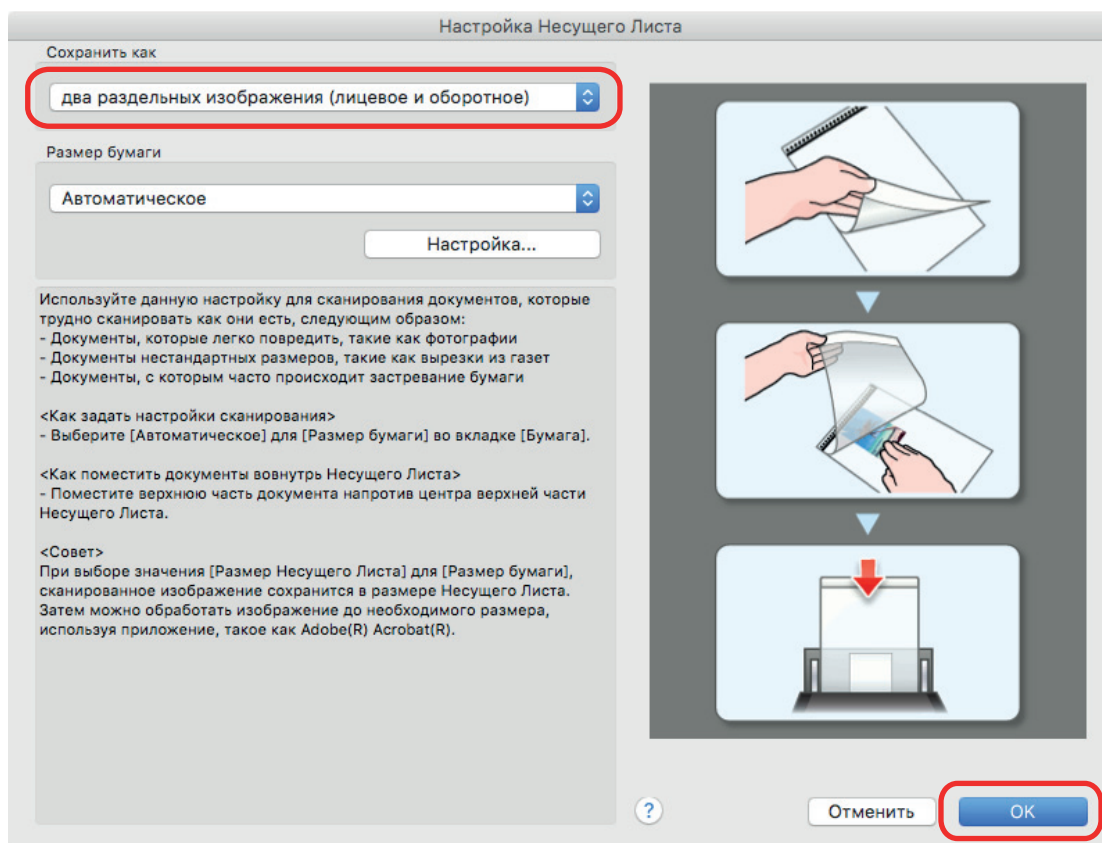

4. Нажмите кнопку [Применить] в окне настроек ScanSnap.

5. Нажмите кнопку  в верхнем левом углу окна, чтобы закрыть окно настроек ScanSnap.

6. Расположите документ внутри Несущего Листа.

Откройте Несущий Лист и расположите в верхней части документ напротив верхнего центра Несущего Листа.

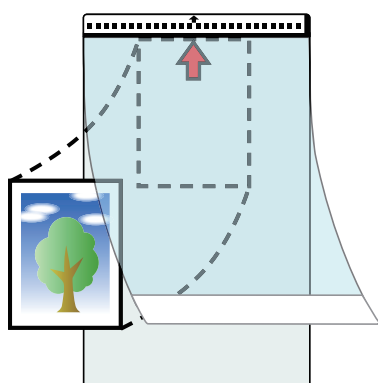

7. Расположите конце с черно-белым шаблоном, как направляющий край в направлении стрелки.

Поместите обратную сторону документа лицом к себе.

Закрепите Несущий Лист боковыми направляющими, чтобы избежать перекоса.

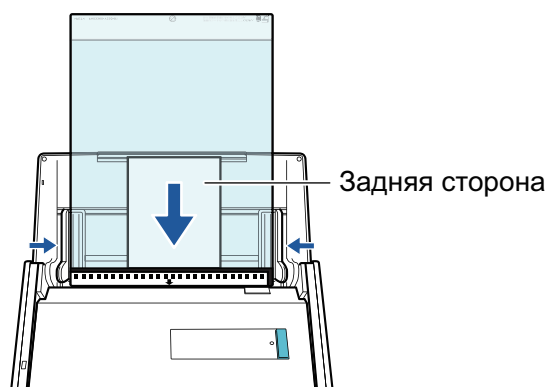

8. Нажмите кнопку [Scan] на ScanSnap для запуска сканирования.

⇒ После завершения сканирования изображение сохраняется.

ВНИМАНИЕ

- Сканированное изображение выведется по центру страницы размера, заданного в раскрывающемся меню [Размер бумаги] окна [Настройка Несущего Листа].
- Если задано значение [Автоматическое определение размера] для [Размер бумаги] в окне [Настройка Несущего Листа], оптимальный размер будет выбран автоматически из доступных стандартных размеров (А3, В4 или 11 × 17 дюймов) в [Размер бумаги]. Обратите внимание, что размер изображения может стать меньше исходного документа в зависимости от сканированного документа, или часть изображения может не отобразиться.

Пример: При печати содержимого для заполнения размера А5 в центре документа формата А4, сканированное изображение выведется размера А5.

Для вывода сканированного изображения в исходном размере задайте размер документа в раскрывающемся меню [Размер бумаги].

СОВЕТ

- В следующих случаях, расположите пустой (белый) лист бумаги под документ при сканировании:
 - Сканированное изображение не будет сохранено в правильном размере (при выбранном значении [Автоматическое] для [Размер бумаги] в окне [Настройка Несущего Листа])
 - Тени отображаются вокруг краев сканированного изображения
 - Черные линии отображаются вокруг краев неровной обрезки

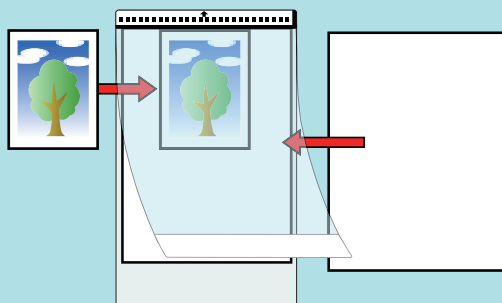

- Несколько Несущих Листов можно загружать в лоток бумаги АПД (крышка) и сканировать.

Устранение неполадок

В данном разделе дается объяснение о том, как исправить неполадки, которые могут возникнуть при установке программного обеспечения, связанного со ScanSnap.

- "Если программное обеспечение было установлено ранее" (страница 92)
- "Когда значок ScanSnap Manager не отображен" (страница 93)
- "Когда ScanSnap Manager не работает правильно" (страница 95)

Для подробных сведений о неполадках, с которыми вы можете столкнуться, и их устранении при использовании ScanSnap, обратитесь к следующим материалам:

- "Устранение неполадок" в Справке ScanSnap Manager

Для отображения данного раздела нажмите значок ScanSnap Manager  в Dock, удерживая нажатой клавишу [control] на клавиатуре, а затем выберите пункт [Справка] → [Устранение неполадок] в меню "Меню ScanSnap Manager" (страница 40).

- Сайт поддержки ScanSnap (<http://scansnap.fujitsu.com/g-support/ru/>)

Если с помощью сведений, приведенных выше, решить проблему не удалось, обратитесь к дилеру сканеров FUJITSU или в уполномоченный сервисный центр FUJITSU.

Если программное обеспечение было установлено ранее

Если попытка переустановки программного обеспечения, связанного с ScanSnap (включая модели, отличные от iX500), не удалась, удалите программное обеспечение, а затем переустановите его.

Для получения подробной информации, смотрите следующее:

- ["Удаление программного обеспечения" \(страница 119\)](#)
- ["Как установить программное обеспечение" \(страница 38\)](#)

Когда значок ScanSnap Manager не отображен

В данном разделе дается объяснение о том, как устранить неполадки, когда значок ScanSnap

Manager  не отображен в Dock даже после установки программного обеспечения и подсоединения ScanSnap к компьютеру.

- ["Отображение значка ScanSnap Manager" \(страница 94\)](#)



Отображение значка ScanSnap Manager

1. Из боковой панели в Finder выберите [Программы] → [ScanSnap], а затем дважды нажмите кнопкой мыши по [ScanSnap Manager] для запуска приложения ScanSnap Manager.

СОВЕТ

После устранения проблемы можно изменить настройки так, чтобы запуск ScanSnap Manager был выполнен автоматически при следующем входе в систему компьютера.

Процедура заключается в следующем.

- В окне [Системные настройки], открытом в меню Apple () , выберите [Пользователи & группы] → [Текущий пользователь] → [Объекты входа] → [] → [ScanSnap] → [ScanSnap Manager].
- Нажмите значок ScanSnap Manager () в Dock, удерживая нажатой клавишу [control] на клавиатуре, а затем выберите в отобразившемся меню пункт [Параметры] → [Открывать при входе]

Если проблема сохраняется, смотрите "[Когда ScanSnap Manager не работает правильно](#)" (страница 95).

Когда ScanSnap Manager не работает правильно

Если значок ScanSnap Manager в Dock отобразится как , даже если программное обеспечение установлено и ScanSnap подключен к компьютеру, выполните следующие процедуры.

- ["Проверка соединения между ScanSnap и компьютером"](#) (страница 96)
- ["Проверка правильности работы ScanSnap Manager"](#) (страница 97)

Проверка соединения между ScanSnap и компьютером

1. Отсоедините кабель USB от компьютера и ScanSnap, затем соедините его еще раз.

Удостоверьтесь, оставить по меньшей мере 5 секунд между отсоединением и подсоединением кабеля.

При использовании концентратора USB, подсоедините кабель USB, непосредственно, к компьютеру.

Если проблема сохраняется, смотрите "Проверка правильности работы ScanSnap Manager" (страница 97).
--

Проверка правильности работы ScanSnap Manager

1. Выключите ScanSnap, а затем включите его еще раз.

Удостоверьтесь оставить, по крайней мере, 5 секунд между выключением и включением ScanSnap.

Если проблема сохраняется, перейдите к шагу 2.

2. Если используется USB-концентратор, соедините ScanSnap к компьютеру непосредственно при помощи кабеля USB.

Если проблема сохраняется, перейдите к шагу 3.

3. Выключите ScanSnap, и перезапустите компьютер.

Если проблема сохраняется, смотрите ["Если программное обеспечение было установлено ранее"](#) (страница 92). Если проблема остается нерешенной, выполните процедуры описанные в ["Когда ScanSnap Manager не работает правильно"](#) (страница 95) еще раз.

Чистка

В данном разделе дается объяснение о чистящих материалах и как чистить ScanSnap.



ВНИМАНИЕ

Нижняя часть ScanSnap может нагреться, когда ScanSnap используется, но это не влияет на работу ScanSnap или приносит физического вреда. Будьте осторожны не уронить ScanSnap, при его переносе.

- ["Материалы для чистки" \(страница 99\)](#)
- ["Чистка внешней стороны ScanSnap" \(страница 100\)](#)
- ["Чистка внутренней части ScanSnap" \(страница 101\)](#)
- ["Чистка Несущего Листа" \(страница 106\)](#)

Материалы для чистки

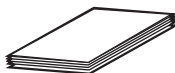
Чистящие материалы и количество их частей приводится ниже.

Имя продукта	Номер по каталогу	Единица	Примечание
Очиститель F1 	PA03950-0352	1 бутылка	Размер: 100 мл
Чистящая бумага (*1) 	CA99501-0012	1 упаковка	10 листов
Увлажненная салфетка (*2) 	PA03950-0419	1 упаковка	24 пакета
Сухая ткань без ворса (*3)	Коммерчески доступен	-	-

*1: Используется с очистителем F1.

*2: Увлажненные салфетки являются влажными салфетками, которые были пропитаны очистителем F1. В месте данного продукта, можно использовать материю, пропитанную Очистителем F1.

*3: Любая ткань без волокон может быть использована.

Обратитесь к дилеру сканеров FUJITSU или в уполномоченный центр обслуживания сканеров FUJITSU для получения подробностей о приобретении чистящих материалов.

Для получения подробной информации, смотрите следующую веб-страницу:

<http://scansnap.fujitsu.com/>

Чистка внешней стороны ScanSnap

Чистите ScanSnap снаружи, лоток бумаги АПД (крышка), верхнюю секцию АПД, и укладчик выполнив следующую процедуру.

- 1. Отсоедините кабели от ScanSnap.**
- 2. Чистите ScanSnap снаружи сухой материей, или материей, увлажненной в Очистителе F1 / мягким моющим средством.**

ВНИМАНИЕ

- Никогда не пользуйтесь ацетоном или каким-либо другим органическим растворителем. Форма или цвет могут быть изменены.
- При чистке ScanSnap следите за тем, чтобы внутрь устройства не попала жидкость.
- Может понадобиться длительное время пока Очиститель F1 высохнет, при его чрезмерном использовании. Увлажните ткань умеренным количеством. Полностью протирая снимите очиститель мягкой тканью, чтобы он не оставался на очищенных частях.

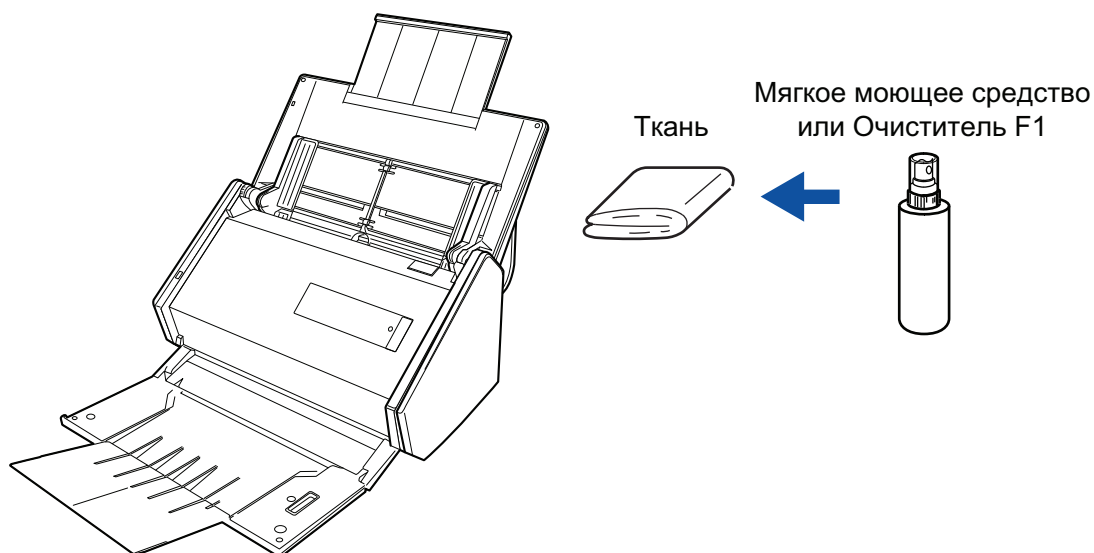

Чистка внутренней части ScanSnap

Продолжительное сканирование может вызвать попадание пыли и бумажной пыли внутрь ScanSnap и вызвать ошибки сканирования.

Рекомендуется выполнять чистку ScanSnap изнутри через каждые 1 000 сканированных листов. Обратите внимание, что рекомендация различается в зависимости от типа сканируемого документа. Например, может понадобиться чистить сканер более часто, если сканируются документы на которых не достаточно вставлено порошка.

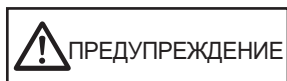

- Перед выполнением чистки ScanSnap, необходимо выключить ScanSnap и отсоединить кабель питания от розетки переменного тока. В противном случае существует риск возгорания или поражения электрическим током.
- Не размещайте внутренние части сканера, такие как валик прерывания и подбирающий валик в пределах досягаемости маленькими детьми. В противном случае это может стать причиной получения травмы.
- Когда ScanSnap работает, поверхность стекла во внутренней части нагревается.

Перед чисткой внутри ScanSnap, необходимо отсоединить кабель питания от розетки переменного тока, и оставить ScanSnap на 15 минут или больше.



Не используйте аэрозольные распылители или распылители, содержащие алкоголь для чистки сканера. Бумажная или другая пыль с сильной струей воздуха распылителя может попасть внутрь сканера, что может вызвать сбой работы сканера или неисправность.

Также обратите внимание, что искры произведенные статически электричеством, может стать причиной пожара.

ВНИМАНИЕ

- Не используйте воду или моющее средство для чистки внутри ScanSnap.
- Может понадобиться длительное время пока Очиститель F1 высохнет, при его чрезмерном использовании. Увлажните ткань умеренным количеством.

Полностью протирая снимите очиститель, чтобы он не оставался на очищенных частях.

СОВЕТ

Чтобы проверить количество листов, отсканированных с помощью ScanSnap, смотрите значение [Всего страниц] в окне [ScanSnap Manager - Проверка состояния расходных материалов].

Чтобы открыть окно [ScanSnap Manager - Проверка состояния расходных материалов], нажмите

по значку ScanSnap Manager  в Dock одновременно удерживая клавишу [control] на клавиатуре, и выберите [Проверка состояния расходных материалов] в "Меню ScanSnap Manager" (страница 40).

1. Чистите следующие элементы:

- Валик прерывания
 - Направляющий валик
 - Стекло
 - Подбирающий валик
 - Ультразвуковой датчик
1. Отсоедините кабель питания от розетки переменного тока.
 2. Потяните открывающий рычаг АПД для открытия верхней секции АПД.

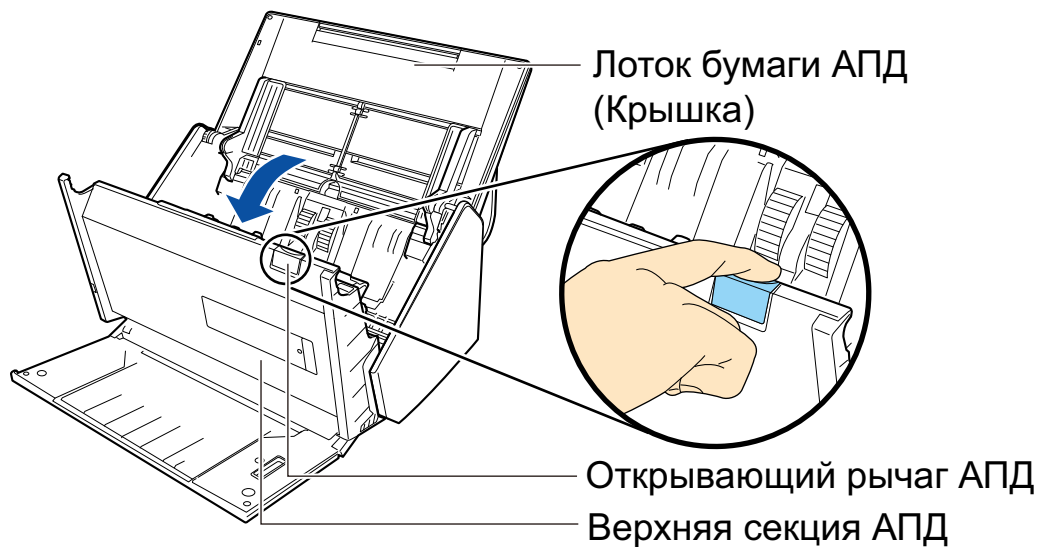

3. Чистите следующие места материей, увлажненной Очистителем F1.

ВНИМАНИЕ

При чистке, будьте осторожны, не повредите тканью датчик документа.

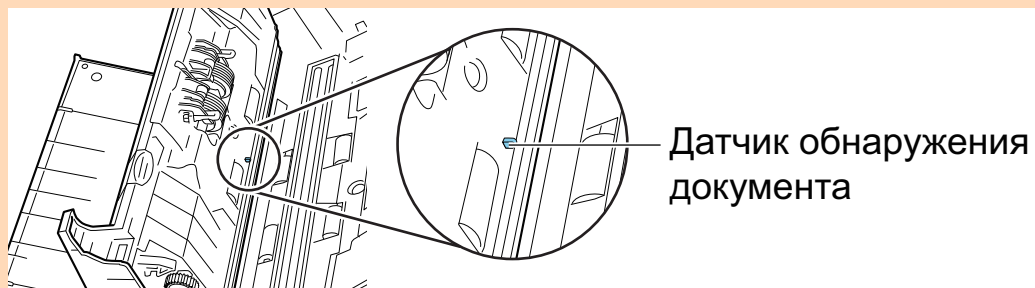

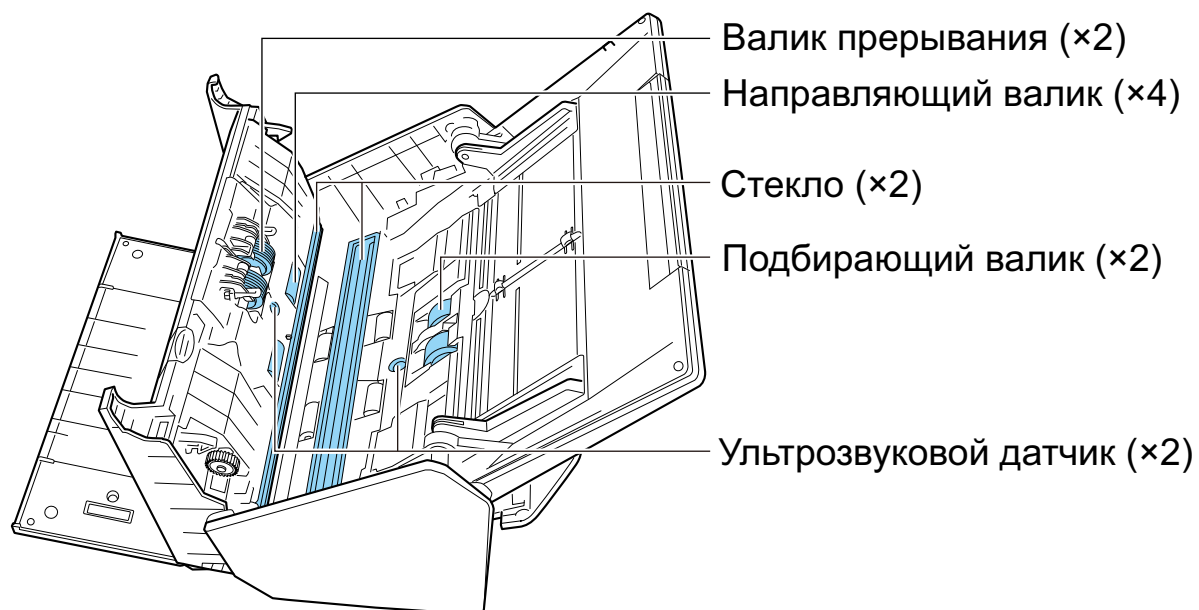

- Валик прерывания (x 2)

Удалить валики прерывания из ScanSnap для чистки их.

Для получения подробной информации о том, как удалить валик прерывания, смотрите ["Замена расходных материалов"](#) (страница 110).

Аккуратно протрите грязь и пыль вдоль канавок на поверхности валика. Будьте осторожны не повредить поверхность валиков.

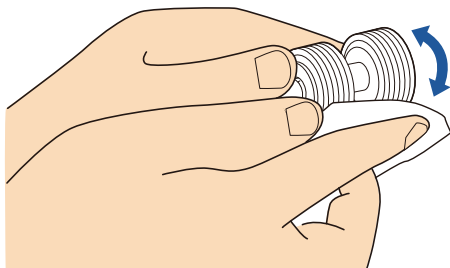

- Направляющий валик (x 4)

Аккуратно протрите грязь и пыль с валиков, вращая их вручную. Будьте осторожны не повредить поверхность валиков. Удостоверьтесь, что чистка произведена должным образом, так как остаток на валиках повлияет на выполнение подачи.

- Стекло (x 2)

Аккуратно протирая, удалите грязь и пыль с поверхности секций стекла. Удостоверьтесь, что чистка выполнена должным образом, так как грязное стекло может вызвать вертикальные полосы на сканированном изображении.

- Подбирающий валик (x 2)

Аккуратно протрите грязь и пыль вдоль канавок на поверхности валика вращая его вручную вниз. Будьте осторожны не повредить поверхность валиков. Удостоверьтесь, что чистка произведена должным образом, так как остаток на валиках повлияет на выполнение подачи.

- Ультразвуковой датчик (x 2)

Аккуратно протрите грязь и пыль с поверхности ультразвукового датчика. Если существует трудности при чистке ультразвукового датчика, используйте ватную палочку.

2. Чистите подающие валики и выводящие валики.

1. Соедините кабель питания к розетке переменного тока, и нажмите кнопку [Scan] на три секунды с открытой верхней секцией АПД.

ВНИМАНИЕ

Соедините кабель питания к розетке переменного тока, только когда чистите подающие и выводящие валики.

2. Чистите следующие места материей, увлажненной Очистителем F1.

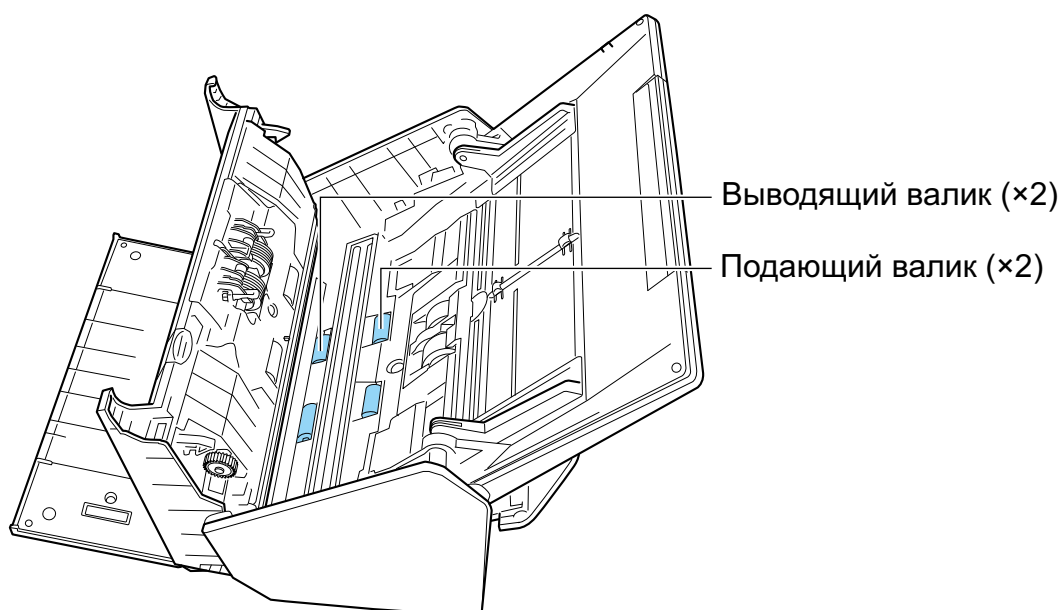

- Подающий валик (× 2) / выводящий валик (× 2)

Нажмите кнопку [Scan] для вращения валиков. Аккуратно протрите грязь и пыль, так чтобы не повредить поверхность каждого валика. Удостоверьтесь, что чистка произведена должным образом, так как остаток на валиках повлияет на выполнение подачи.

СОВЕТ

Нажатие кнопки [Scan] семь раз прокрутит подающий и выводящий валики один раз.

3. Закройте верхнюю секцию АПД.



⇒ Издается звук при возвращении в исходное положение.

ВНИМАНИЕ

Убедитесь, что верхняя секция АПД была полностью закрыта.

В противном случае может произойти замятие бумаги, или ошибки подачи, или произойти сбой изображения.

Чистка Несущего Листа

При продолжении использования Несущего Листа, грязь и пыль скопятся на поверхности и внутри.

Чистите Несущий Лист регулярно, так как он может вызвать ошибку сканирования.

Процедура очистки Несущего листа является следующей.

Чистка

Аккуратно протрите грязь и пыль с поверхности и внутри Несущего Листа сухой материей или увлажненной очистителем F1/мягким моющим средством.

ВНИМАНИЕ

- Не пользуйтесь ацетоном или каким-либо другим органическим растворителем.
- Не прилагайте чрезмерных усилий и не трите. Это может повредить или деформировать Несущий Лист.
- Будьте внимательны, не оставляйте любые складки на Несущем Листе.
- После чистки внутри Несущего Листа материей увлажненной в Очистителе F1 / мягким моющим средством, удостоверьтесь в том чтобы оно полностью высохло до закрытия Несущего Листа.
- Несущий Лист следует заменять примерно после каждых 500 сканирований.

Расходные материалы

В данном разделе дается объяснение о числе расходных частей, периодичность замены, и как заменить расходные материалы.

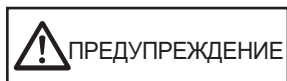

- Перед заменой расходных материалов необходимо выключить ScanSnap и отсоединить кабель питания от розетки переменного тока. В противном случае существует риск возгорания или поражения электрическим током.
- Не размещайте внутренние части сканера, такие как валик прерывания и подбирающий валик в пределах досягаемости маленькими детьми. В противном случае это может стать причиной получения травмы.

ВНИМАНИЕ

Нижняя часть ScanSnap может нагреться, когда ScanSnap используется, но это не влияет на работу ScanSnap или приносит физического вреда. Будьте осторожны не уронить ScanSnap, при его переносе.

- ["Номера по каталогу и стандартная периодичность замены расходных материалов"](#) (страница 108)
- ["Проверка состояния расходных материалов"](#) (страница 109)
- ["Замена расходных материалов"](#) (страница 110)

Номера по каталогу и стандартная периодичность замены расходных материалов

В следующей таблице приводится номер по каталогу и рекомендованная периодичность замены расходных материалов.

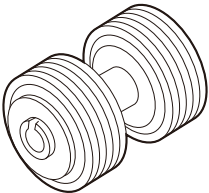
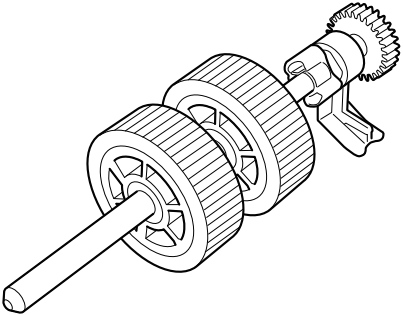
Имя продукта	Номер по каталогу	Предлагаемый цикл замены
<p>Набор валиков</p> <ul style="list-style-type: none"> ● Валик прерывания  <ul style="list-style-type: none"> ● Подбирающий валик 	PA03656-0001	200 000 листов или один раз в год

Обратите внимание, что предложенная периодичность замены является справочной, в случае использования А4 (80 г/м²) бумаги, не содержащей древесины, так как эта периодичность отличается в зависимости от типа сканированных документов.

Используйте только заданные расходные материалы.

Обратитесь к дилеру сканеров FUJITSU или в уполномоченный центр обслуживания сканеров FUJITSU для получения подробностей о приобретении расходных материалов.

Для получения подробной информации, смотрите следующий сайт портала:

<http://scansnap.fujitsu.com/>

Проверка состояния расходных материалов

Можно проверить состояние каждой части расходных материалов выполнив следующую процедуру.

1. Нажмите значок ScanSnap Manager  в Dock, удерживая нажатой клавишу [control] на клавиатуре, а затем выберите пункт [Проверить состояние расходных материалов] в меню "Меню ScanSnap Manager" (страница 40).

⇒ Отобразится окно [ScanSnap Manager - Проверка состояния расходных материалов].

2. Проверьте состояния расходных материалов.

Смотрите [Предлагаемый цикл замены] в качестве рекомендации и замените расходные материалы.

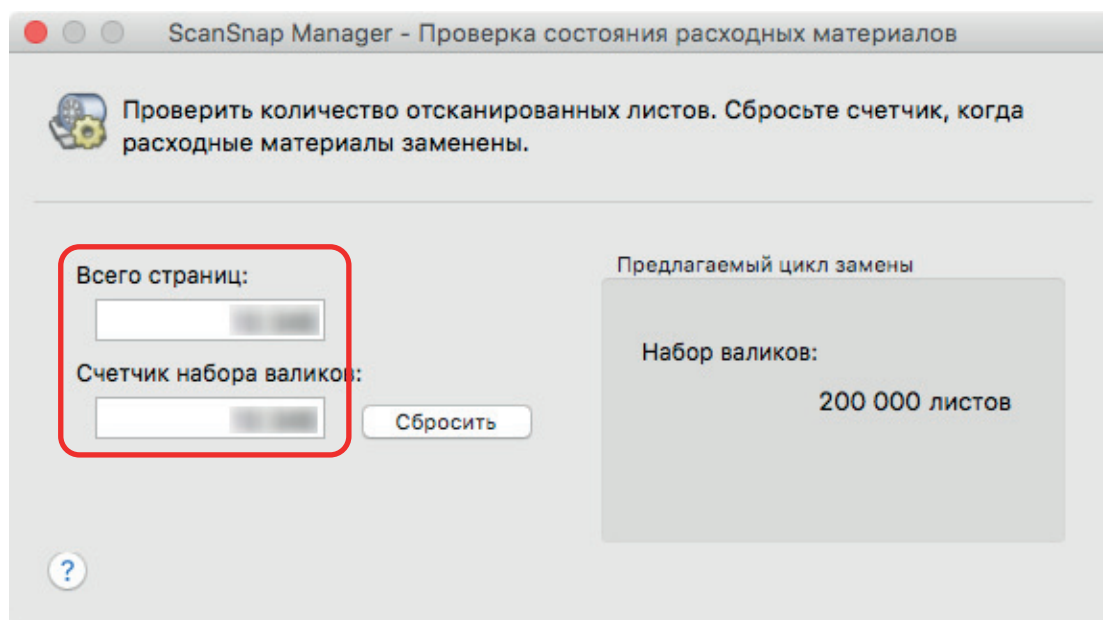

Замена расходных материалов

Набор валиков состоит из валика прерывания и подбирающего валика.

Замените каждый валик, выполнив следующую процедуру:

- 1.** Отсоедините кабель питания от розетки переменного тока.
- 2.** Удалите любые документы из лотка бумаги АПД (крышка).
- 3.** Потяните открывающий рычаг АПД для открытия верхней секции АПД.

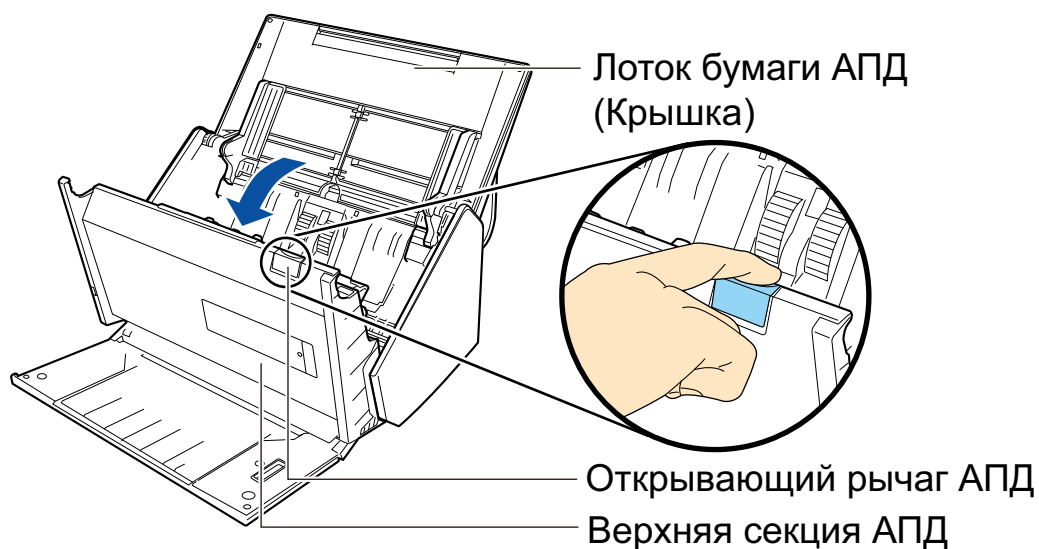

4. Замените валик прерывания.

1. Откройте крышку валика прерывания.

Возьмитесь за оба конца крышки валика прерывания и откройте ее по направлению стрелки.

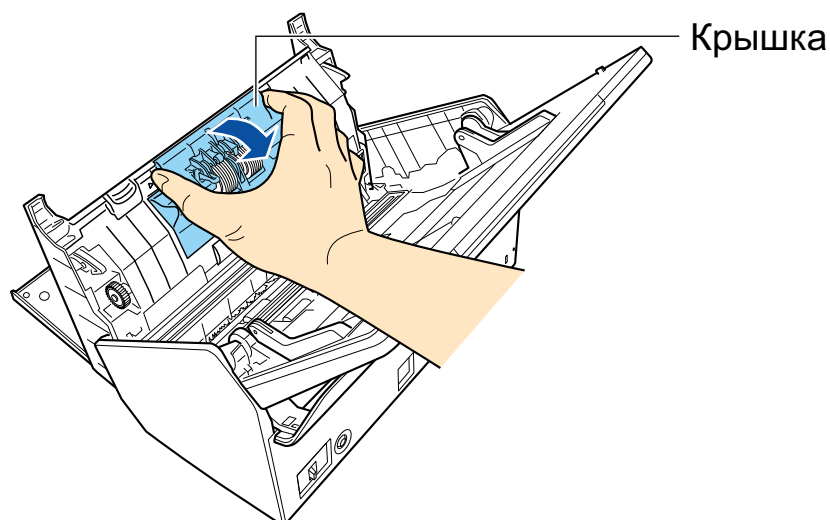

2. Удалите вал валика прерывания из ScanSnap.

Поднимите валик прерывания для удаления правой стороны вала, а затем вытяните вал из отверстия слева.

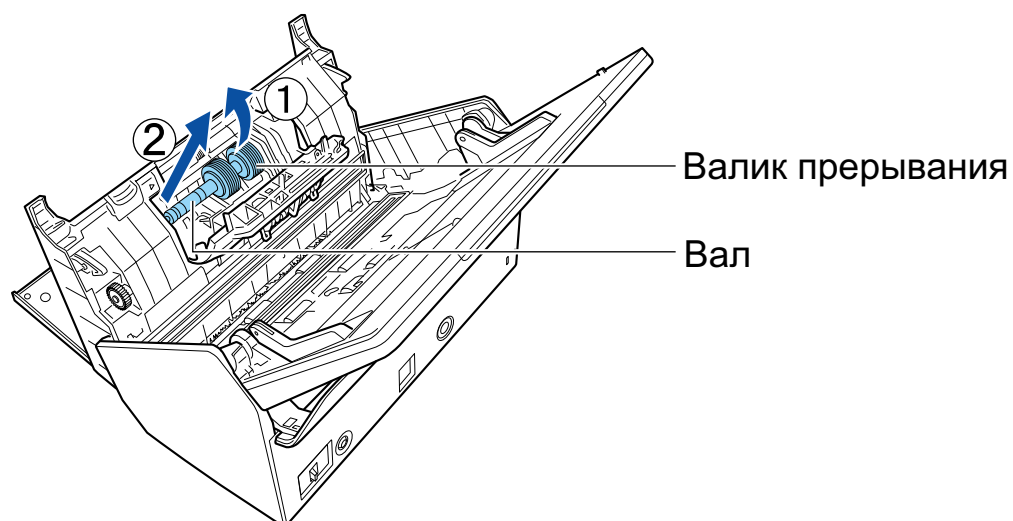

3. Удалите валик прерывания с вала.

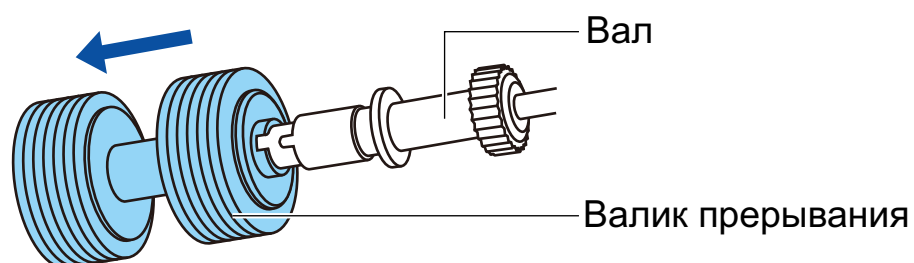

4. Вставьте новый валик прерывания на вал.

Вставьте вал в валик прерывания совместив выступ на валу со слотом на валике прерывания.

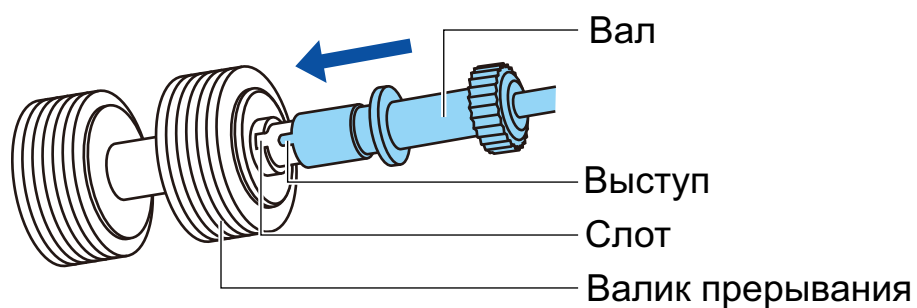

5. Вставьте вал в ScanSnap.

Вставьте левый конец вала правильно в отверстие, а затем вставьте правую сторону вала на место.

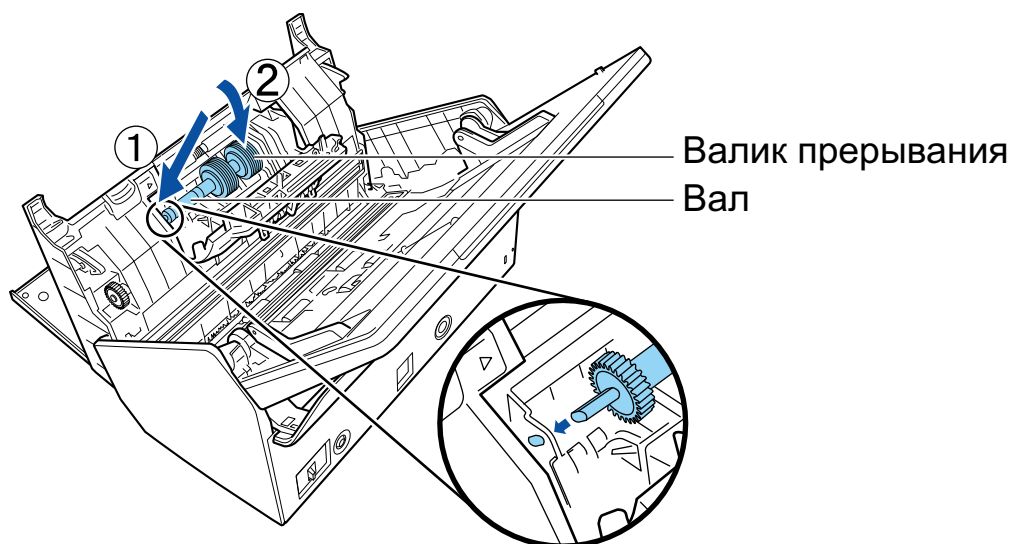

6. Закройте крышку валика прерывания.

ВНИМАНИЕ

Удостоверьтесь в том, что вал вставлен правильно. Иначе может произойти замятие бумаги или другие ошибки подачи.

5. Замените подбирающий валик.

1. Откройте направляющую листов.

Разведите боковые направляющие по сторонам по всей ширине. Откройте боковые направляющие зацепив пальцем за углубление на боковой направляющей.

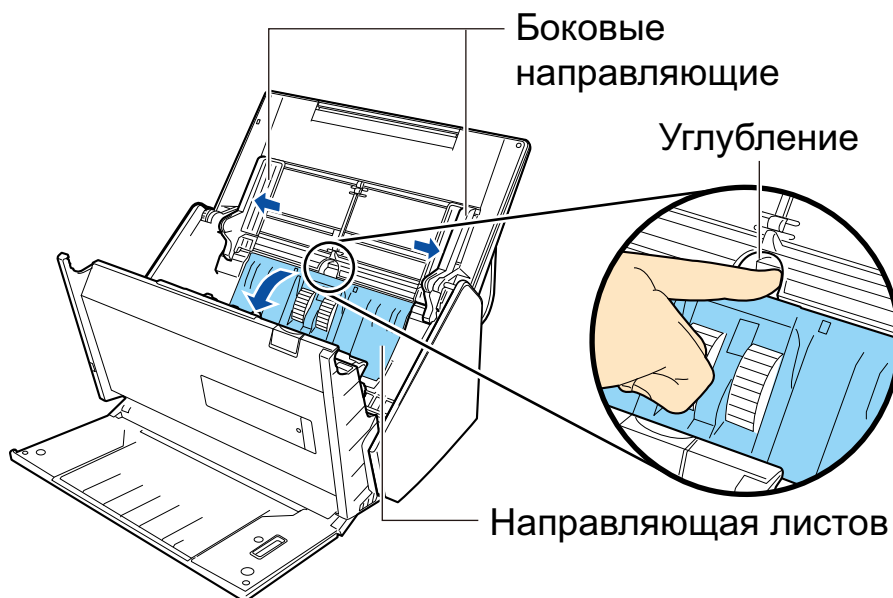

2. Поверните втулку в направлении стрелки.

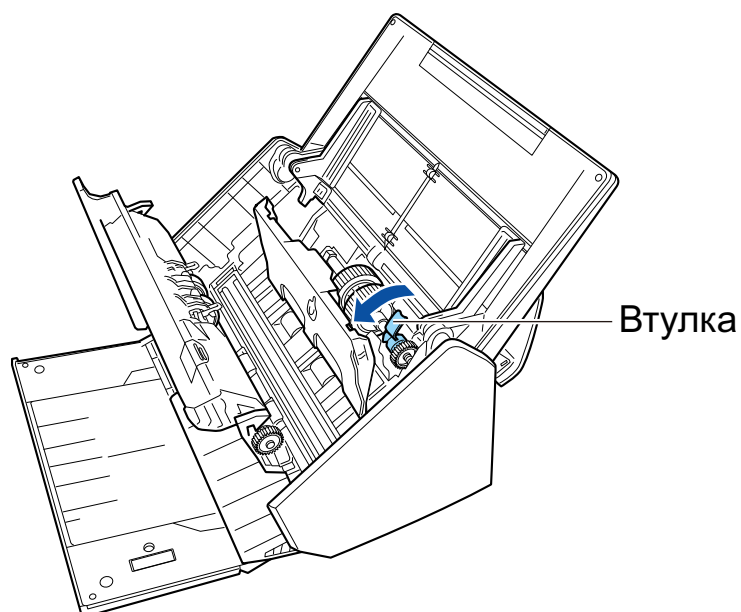

3. Удалите подбирающий валик.

Поднимите немного правую сторону втулки (приблизительно на 5 мм), переместите вправо, а затем поднимите его вверх, чтобы извлечь.

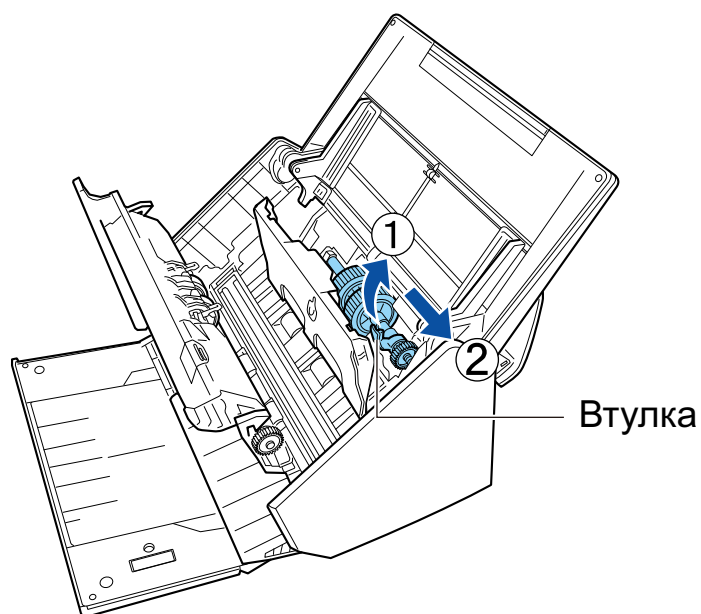

ВНИМАНИЕ

Будьте осторожны не прикасайтесь к смазанной маслом шестерне рядом с втулкой.

4. Вставьте новый подбирающий валик в ScanSnap.

Вставьте левый конец вала правильно в отверстие левой стороны, а затем медленно вставьте правую сторону вала на место.

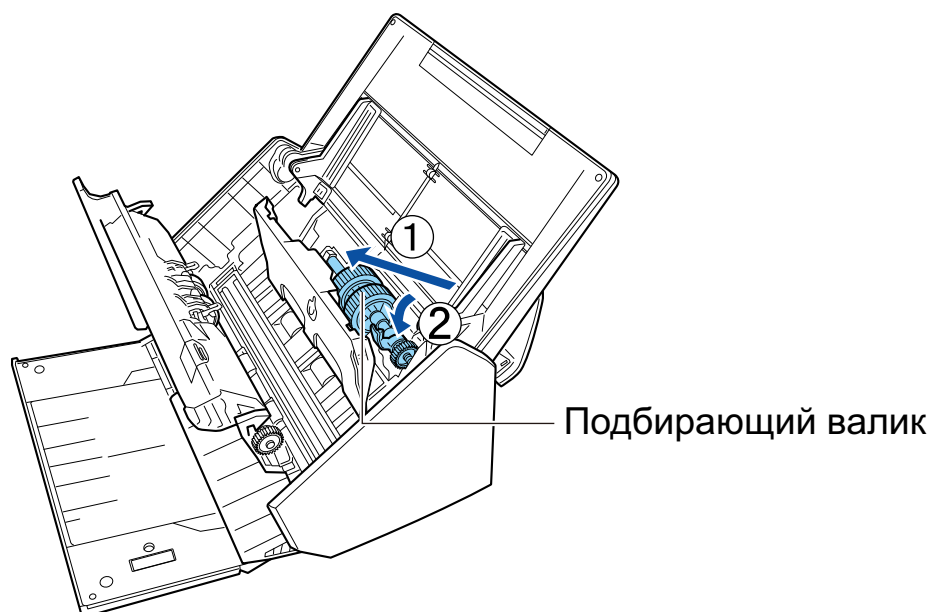

5. Поверните втулку в направлении стрелки.

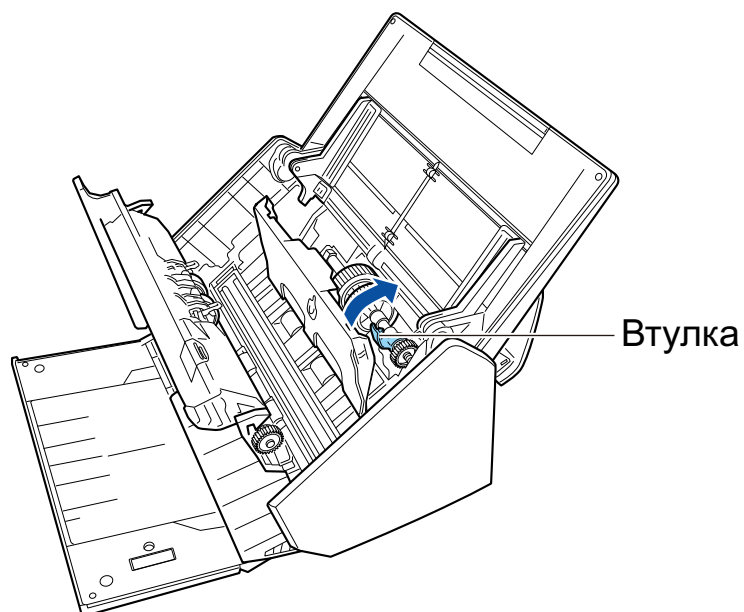

ВНИМАНИЕ

Удостоверьтесь в том, что подбирающий валик вставлен правильно. Иначе может произойти замятие бумаги или другие ошибки подачи.

6. Закройте направляющую листов.
Удостоверьтесь в том, что оба конца направляющей листов надежно заблокированы.

6. Закройте верхнюю секцию АПД.



⇒ Издается звук при возвращении в исходное положение.

7. Соедините кабель питания к розетке переменного тока, и включите ScanSnap.

8. Сбросьте счетчик набора валиков.

1. Нажмите значок ScanSnap Manager  в Dock, удерживая нажатой клавишу [control] на клавиатуре, а затем выберите пункт [Проверить состояние расходных материалов] в меню "Меню ScanSnap Manager" (страница 40).
 - ⇒ Отобразится окно [ScanSnap Manager - Проверка состояния расходных материалов].
2. Нажмите кнопку [Сбросить] для [Счетчик набора валиков].
 - ⇒ Отобразится подтверждающее окно.
3. Нажмите кнопку [Да].
 - ⇒ [Счетчик набора валиков] сбросится на 0.

Приложение

- "Подготовка для использования Nuance PDF Converter for Mac" (страница 117)
- "Обновление программного обеспечения" (страница 118)
- "Удаление программного обеспечения" (страница 119)
- "Спецификации Несущего Листа" (страница 126)
- "Характеристики беспроводной локальной сети LAN" (страница 127)
- "Характеристики ScanSnap" (страница 128)

Подготовка для использования Nuance PDF Converter for Mac

Сведения о способах установки и активации PDF Converter for Mac см. на следующей веб-странице:

Как установить программное обеспечение редактирование PDF
<http://www.pfu.fujitsu.com/imaging/downloads/manual/install/ru>

Обновление программного обеспечения

Последние обновления для программного обеспечения, связанного с ScanSnap, доступно бесплатно с сервера загрузки. Программа, выполняющая обновление, называется ScanSnap Online Update.

Рекомендуется применить последние обновления для улучшения безопасности, работоспособности и функциональности.

Перечень программ, для которых доступны обновления, смотрите в следующем сайте:

<http://www.fujitsu.com/global/support/computing/peripheral/scanners/software/online-setup-help.html>

Программа ScanSnap Online Update периодически проверяет наличие обновлений на сервере. Когда последняя версия ScanSnap доступна, отобразится окно списка обновлений.

Для установки обновления следуйте инструкциям в окне.

Для получения подробной информации, смотрите Справку ScanSnap Online Update.

Можно также вручную проверить из ScanSnap Manager, на доступность новой версии программы, и запустить обновление.

- 1. Нажмите значок ScanSnap Manager  в Dock удерживая нажатой клавишу [control] на клавиатуре и нажмите [Справка] → [Онлайн обновление] в "Меню ScanSnap Manager" (страница 40).**

⇒ ScanSnap Online Update проверяет доступна ли новая версия ScanSnap Manager. Продолжите обновление следуя инструкциям.

Для получения подробной информации, смотрите Справку ScanSnap Online Update.

ВНИМАНИЕ

- Для выполнения обновления онлайн для ScanSnap Manager, требуется доступ к Интернету.
- Войдите в систему, как пользователь с привилегиями Администратора.

СОВЕТ

Для получения подробной информации об обновлениях ScanSnap Manager, посетите следующую веб-страницу:

<http://scansnap.fujitsu.com/g-support/ru/>

Удаление программного обеспечения

В данном разделе дается объяснение о том, как удалить следующие программные обеспечения:

- "Удаление ScanSnap Manager" (страница 120)
- "Удаление ScanSnap Organizer" (страница 122)
- "Удаление CardMinder" (страница 123)
- "Удаление ABBYY FineReader for ScanSnap" (страница 124)
- "Удаление ScanSnap Online Update" (страница 125)

Удаление ScanSnap Manager

Удаление ScanSnap Manager.

Процедура заключается в следующем.

- 1. Включите компьютер и войдите в систему, как пользователь с привилегиями Администратора.**
- 2. Из боковой панели в Finder выберите [Программы] → [ScanSnap] → [Sub], а затем дважды нажмите кнопку мыши по [Удаление ScanSnap].**
 - ⇒ Отобразится окно [Удаление ScanSnap] (экран [Добро пожаловать в Удаление ScanSnap]).
- 3. Нажмите кнопку [Продолжить].**
 - ⇒ Отобразится экран [Важная информация].
- 4. Прочитайте [Сведения], а затем нажмите кнопку [Удалить].**
 - ⇒ Отобразится окно проверки подлинности.
- 5. Введите имя пользователя и пароль пользователя с привилегиями Администратора, и нажмите кнопку [ОК].**
 - ⇒ Удаление запустится. По завершении процедуры удаления отобразится экран [Успешное завершение удаления].
- 6. Нажмите кнопку [Заккрыть].**

СОВЕТ

Если пользователь, не выполнявший удаление ScanSnap Manager, задал ScanSnap Manager в качестве объекта входа, требуется выполнить следующие операции:

1. Войдите в систему под учетной записью пользователя, который задал ScanSnap Manager в качестве объекта входа.
2. В меню Apple () выберите пункт [Системные настройки].
 - ⇒ Окно [Системные настройки] отобразится.
3. Выберите [Пользователи & группы].
 - ⇒ Отобразится окно [Пользователи & группы].
4. В меню [Текущий пользователь] выберите имя пользователя, для которого выполнен вход.
5. Выберите вкладку [Объекты входа].
 - ⇒ Список элементов входа отобразится.
6. Из списка объектов входа выберите [ScanSnap Manager].

7. Нажмите кнопку [] под списком объектов входа.
⇒ [ScanSnap Manager] будет удален из списка объектов входа.
8. Закройте окно [Пользователи & группы].

Удаление ScanSnap Organizer

Удаление ScanSnap Organizer.

Процедура заключается в следующем.

- 1. Включите компьютер и войдите в систему, как пользователь с привилегиями Администратора.**
- 2. Закройте приложение ScanSnap Organizer, если оно запущено.**
- 3. Из боковой панели Finder выберите [Программы] → [ScanSnap Organizer] и перетащите папку [ScanSnap Organizer] в корзину.**
- 4. Очистите корзину.**
⇒ Папка [ScanSnap Organizer] будет удалена.

Удаление CardMinder

Удаление CardMinder.

Процедура заключается в следующем.

- 1. Включите компьютер и войдите в систему, как пользователь с привилегиями Администратора.**
- 2. Закройте CardMinder, если он запущен.**
- 3. Из боковой панели в Finder выберите [Программы] → [CardMinder] и перетащите папку [CardMinder] в корзину.**
- 4. Очистите корзину.**
⇒ Папка [CardMinder] будет удалена.

СОВЕТ

Для удаления базы данных, перетащите файл базы данных в Корзину.

Для доступа к файлу базы данных в папке, используемой по умолчанию, в боковой панели Finder выберите [Документы] → [CardMinder] → [CardMinder DB.cxdb].

Удаление ABBYY FineReader for ScanSnap

Удаление ABBYY FineReader for ScanSnap.

Процедура заключается в следующем.

- 1. Включите компьютер и войдите в систему, как пользователь с привилегиями Администратора.**
- 2. Закройте ABBYY FineReader for ScanSnap, если он запущен.**
- 3. Из боковой панели в Finder выберите [Программы] → [ABBYY FineReader for ScanSnap] и перетащите папку [ABBYY FineReader for ScanSnap] в корзину.**
- 4. Очистите корзину.**
⇒ Папка [ABBYY FineReader for ScanSnap] будет удалена.

Удаление ScanSnap Online Update

Удаление ScanSnap Online Update.

СОВЕТ

Перед удалением ScanSnap Online Update удостоверьтесь, что перечисленные ниже программы не установлены.

- ScanSnap Manager
- ScanSnap Organizer
- CardMinder

Процедура заключается в следующем.

- 1. Включите компьютер и войдите в систему, как пользователь с привилегиями Администратора.**
- 2. Из боковой панели в Finder выберите [Программы] → [ScanSnap Online Update] → [Sub], а затем дважды нажмите кнопку мыши по [AOUUninstaller].**
 - ⇒ Отобразится окно [Программа удаления ScanSnap Online Update] (экран [Вас приветствует программа удаления ScanSnap Online Update]).
- 3. Нажмите кнопку [Продолжить].**
 - ⇒ Отобразится экран [Важная информация].
- 4. Прочитайте [Сведения], а затем нажмите кнопку [Удалить].**
 - ⇒ Отобразится окно проверки подлинности.
- 5. Введите имя пользователя и пароль пользователя с привилегиями Администратора, и нажмите кнопку [ОК].**
 - ⇒ Удаление запустится. По завершении процедуры удаления отобразится экран [Успешное завершение удаления].

Спецификации Несущего Листа

Имя продукта и номер по каталогу Несущего Листа является следующим.

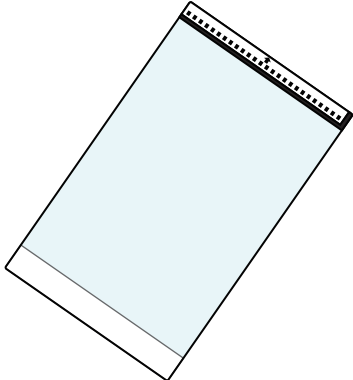
Имя продукта	Кол-во	Номер по каталогу
<p data-bbox="193 398 376 427">Несущие Листы</p> 	<p data-bbox="823 398 922 427">5 листов</p>	<p data-bbox="1137 398 1299 427">РА03360-0013</p>

Несущий Лист следует заменять примерно после каждых 500 сканирований.

Однако, замените его если он поврежден или явно загрязнен.

Обратитесь к дилеру сканеров FUJITSU или в уполномоченный центр обслуживания сканеров FUJITSU для получения подробностей о приобретении Несущего Листа.

Для получения подробной информации, смотрите следующий сайт портала:

<http://scansnap.fujitsu.com/>

Характеристики беспроводной локальной сети LAN

В следующей таблице обобщены спецификации беспроводной локальной сети LAN ScanSnap.

Элемент	Спецификация
Имя модели	iX500
Рассматриваемые стандарты	IEEE802.11b / IEEE802.11g / IEEE802.11n
Диапазон частоты	От 2,412 ГГц до 2,472 ГГц
Каналы	От 1 до 13 каналов
Скорость передачи (стандарт)	IEEE802.11b Максимум: 11 Мбит/с IEEE802.11g Максимум: 54 Мбит/с IEEE802.11n Максимум: 72,2 Мбит/с (Поддерживает только полосу пропускание 20 МГц) (*1)
Режим связи	Режим инфраструктуры (*2)
Расстояние связи (поле зрения)	В помещении, 50 м (Рекомендуется: в помещении, в пределах 25 м) (*3)
Безопасность	WPA-PSK (TKIP/AES), WPA2-PSK (TKIP/AES), WPA (TKIP/AES), WPA2 (TKIP/AES), WEP (64-бит/128-бит)
Простая установка	С поддержкой WPS 2.0 (кнопка/PIN-код) (*4)

*1: Значения, указанные в данных стандартах, являются максимальными и не указывают на фактическую скорость связи.

*2: Для использования беспроводной функции требуется беспроводная точка доступа, которая поддерживает те же стандарты.

*3: Спецификации могут отличаться в зависимости от подключенной беспроводной точки доступа и окружающей среды.

*4: Требуется беспроводная точка доступа, которая поддерживает функцию WPS.

Характеристики ScanSnap

Следующая таблица обобщает спецификации ScanSnap.

Элемент	Спецификация	
Имя продукта	ScanSnap iX500	
Метод сканирования	Устройство автоматической подачи документов (АПД), одновременно выполняет двухстороннее сканирование	
Режим цвета сканирования	Одностороннее / двухстороннее, цветной/серый/черно-белый/автоматически (автоматическое обнаружение цветного, серого и черно-белого)	
Оптическая система / сенсор изображения	Самофокусирующиеся линзы равного увеличения / цвета CIS × 2 (передняя × 1, задняя × 1)	
Источник света	3-х цветный индикатор (Красный / Зеленый / Синий)	
Скорость сканирования (A4 книжная)	Автоматическое разрешение/нормальное/улучшенное/максимальное 25 листов/минута Превосходно 7 листов/минута	
Область сканирования	Смотрите " Документы для сканирования " (страница 57)	
Толщина документа		
Количество листов доступных для загрузки	До 50 листов A4: 80 г/м ²	
Интерфейс	USB	USB 3.0 (*1) / USB 2.0 / USB 1.1 (разъем: типа B)
	Беспроводная локальная сеть LAN (*2)	Смотрите " Характеристики беспроводной локальной сети LAN " (страница 127)
Потребляемое питание	Напряжение	от 100 до 240 В ±10%
	Фаза	Одна фаза
	Диапазон частоты	50 / 60 Гц
Потребляемая мощность	Соединение USB	Рабочее: 20 Вт или менее В спящем режиме: 1.6 Вт или менее
	Соединение беспроводной локальной сети LAN	Рабочее: 20 Вт или менее В спящем режиме: 2.5 Вт или менее
Доступные диапазоны температуры / влажности	Температура	Рабочее: от 5 до 35 градусов С Нерабочее: от -20 до 60 градусов С Во время хранения / транспортировки: от -20 до 60 градусов С
	Влажность	Рабочее: от 20 до 80% Нерабочее: от 8 до 95% Во время хранения / транспортировки: от 8 до 95%
Внешние размеры (Ширина × Глубина × Высота)	Минимум: 292 × 159 × 168 мм (когда лоток бумаги АПД (крышка) закрыт) Максимум: 292 × 484 × 293 мм (когда лоток бумаги АПД (крышка) открыт и удлинитель вытянут)	
Вес	3,0 кг	

Элемент		Спецификация
Спецификация среды		Соответствие требованиям международного стандарта энергопотребления Energy Star и директивы RoHS
Связанное программное обеспечение	Драйвера сканер	ScanSnap Manager
	Управление файлом	ScanSnap Organizer
	Управление визитной карточкой	CardMinder
	Распознавание текста	ABBYY FineReader for ScanSnap
	Управление и приложения обновления	ScanSnap Online Update
	Редактирование PDF	Nuance PDF Converter for Mac

*1: Когда ScanSnap соединен к порту USB 3.0, ScanSnap может не распознаться некоторыми компьютерами.

Для получения последней информации о USB 3.0, смотрите сайт поддержки ScanSnap (<http://scansnap.fujitsu.com/g-support/ru/>).

*2: IPv6 не поддерживается.

О технической поддержке и обслуживании

Поддержка клиента

- ABBYY FineReader for ScanSnap
Из боковой панели в Finder выберите [Программы] → [ABBYY FineReader for ScanSnap] → [ABBYY FineReader for ScanSnap] → [Справка] → [ABBYY FineReader for ScanSnap Help] → [Техническая поддержка].
- Evernote
Смотрите следующую веб-страницу:
<http://www.evernote.com/about/contact/support/>
- Google Диск
Смотрите справочный центр Google Диск или справочный форум Google.
Для открытия, выберите [Справка] в Google Диск.
- Salesforce
Обратитесь к администратору системы Salesforce.
- Dropbox
Смотрите следующую веб-страницу:
<http://www.dropbox.com/contact>
- ScanSnap
По другим вопросам ScanSnap, смотрите сайт поддержки ScanSnap.
<http://scansnap.fujitsu.com/g-support/ru/>
Если проблема не может быть решена, после просмотра выше указанных веб-страниц, посетите следующую веб-страницу для проверки контактной информации подходящего офиса Fujitsu и обратитесь в офис Fujitsu.
<http://imagescanner.fujitsu.com/warranty.html>

Поставщики расходных материалов / дополнительных частей

<http://scansnap.fujitsu.com/>

Обслуживание

Обратитесь к дилеру сканеров FUJITSU или в уполномоченный центр обслуживания сканеров FUJITSU для ремонта данного продукта.

Для получения подробной информации, смотрите следующий сайт портала:

<http://imagescanner.fujitsu.com/warranty.html>

ВНИМАНИЕ

В целях безопасности не выполняйте ремонт данного сканера самостоятельно.