

ScanSnap
iX500

Guida operativa generale

(Mac OS)

Sommario

Informazioni sulla guida	4
Informazioni di sicurezza	5
Manuali	6
Marchi di fabbrica	8
Produttore	9
Simboli utilizzati nella guida	10
Simboli di collegamento nella guida	11
Schermate di esempio utilizzate nella guida	12
Abbreviazioni utilizzate nella guida	13
Utilizzo di ScanSnap	14
Scansione di un documento	16
Scansione di una pagina lunga	21
Scansione contemporanea di documenti con larghezze e lunghezze diverse	25
Panoramica di ScanSnap	31
Parti e funzioni	32
Requisiti di sistema	34
Panoramica dei software relativi a ScanSnap	35
Installazione dei software	36
Icona di ScanSnap Manager	37
Menu di ScanSnap Manager	38
Finestra ScanSnap Setup	40
Accensione e spegnimento di ScanSnap	41
Accensione di ScanSnap	42
Spegnimento di ScanSnap	44
Modalità sospensione	45
Spegnimento automatico	46
Connessione di ScanSnap tramite una LAN wireless	47
Preparazione	48
Impostazione di una LAN wireless usando Programma di installazione wireless di ScanSnap	49
Connessione di ScanSnap a un computer	50
Connessione di ScanSnap a un dispositivo mobile	52
Ricollegamento a un punto di accesso wireless usando il tasto WPS di ScanSnap	53
Documenti da scandire	55
Documenti che possono essere caricati direttamente in ScanSnap	56
Documenti che possono essere scanditi usando il Trasporto fogli	58
Utilizzo dei software correlati	60
Utilizzo di ScanSnap Organizer	61
Procedure operative generali di ScanSnap Organizer	62
Gestione dei file	63
Uso dei file	65
Utilizzo di CardMinder	66
Procedure operative generali di CardMinder	68
Collegamento dei dati del biglietto da visita ad altre applicazioni	71
Ricerca dei dati del biglietto da visita con la barra degli strumenti di ricerca semplice	72

Ricerca dei dati di un biglietto da visita con i tasti di scelta rapida	73
File in allegato ai dati del biglietto da visita	74
Utilizzi utili	75
Gestione dei documenti cartacei in una cartella nel computer	76
Salvataggio dei biglietti da visita in un computer.....	79
Scansione di documenti di formato maggiore di A4 o Lettera	82
Scansione di documenti come fotografie e ritagli.....	86
Soluzione dei problemi.....	89
Se il software è stato installato in precedenza.....	90
Quando non si visualizza l'icona di ScanSnap Manager	91
Visualizzazione dell'icona di ScanSnap Manager	92
Quando ScanSnap Manager non funziona correttamente.....	93
Verifica della connessione tra ScanSnap e il computer	94
Verifica della corretta operazione di ScanSnap Manager.....	95
Pulizia.....	96
Materiali di pulizia	97
Pulizia dell'esterno di ScanSnap	98
Pulizia dell'interno di ScanSnap	99
Pulizia del Trasporto fogli.....	103
Materiali usurabili	104
Codici dei materiali usurabili e cicli di sostituzione	105
Verifica dello stato dei materiali usurabili	106
Sostituzione dei materiali usurati.....	107
Appendice	113
Aggiornamento del software	114
Disinstallazione dei software	115
Disinstallazione di ScanSnap Manager	116
Disinstallazione di ScanSnap Organizer.....	118
Disinstallazione di CardMinder.....	119
Disinstallazione di ABBYY FineReader for ScanSnap	120
Disinstallazione di ScanSnap Online Update	121
Disinstallazione di ABBYY FineReader Express Edition per Mac.....	122
Caratteristiche del Trasporto fogli.....	123
Specifiche della LAN wireless.....	124
Specifiche di ScanSnap	125
Informazioni sul centro di assistenza e sulla manutenzione	127

Informazioni sulla guida

- "Informazioni di sicurezza" (pag. 5)
- "Manuali" (pag. 6)
- "Marchi di fabbrica" (pag. 8)
- "Produttore" (pag. 9)
- "Simboli utilizzati nella guida" (pag. 10)
- "Simboli di collegamento nella guida" (pag. 11)
- "Schermate di esempio utilizzate nella guida" (pag. 12)
- "Abbreviazioni utilizzate nella guida" (pag. 13)

Informazioni di sicurezza

Il manuale allegato "Precauzioni di sicurezza" contiene informazioni importanti circa l'uso sicuro e corretto di ScanSnap. Leggerlo attentamente prima di usare ScanSnap.

Manuali

Per l'uso di ScanSnap consultare i seguenti manuali a seconda delle proprie necessità:



Prima di utilizzare ScanSnap

Manuale	Descrizione e posizione
Precauzioni di sicurezza	<p>Questo manuale contiene informazioni importanti circa l'uso sicuro di ScanSnap. Leggere questo manuale prima di usare ScanSnap.</p> <p>Questo manuale è incluso nell'imballaggio.</p> <p>Inoltre, quando il software è già installato, è possibile accedere a questo manuale nel modo seguente: dalla barra laterale nel Finder selezionare [Applicazioni] → [Manuali di ScanSnap] e fare doppio clic su [iX500 Precauzioni di sicurezza].</p>



Configurazione di ScanSnap

Manuale	Descrizione e posizione
Avvio rapido di ScanSnap iX500	<p>Questo manuale descrive le procedure di configurazione dall'apertura dell'imballaggio alla verifica delle operazioni.</p> <p>Avvio rapido è incluso nell'imballaggio.</p> <p>Inoltre, quando il software è già installato, è possibile accedere a questo manuale nel modo seguente: dalla barra laterale nel Finder selezionare [Applicazioni] → [Manuali di ScanSnap] e fare doppio clic su [iX500 Avvio rapido].</p>

Operazioni di ScanSnap

Manuale	Descrizione e posizione
Guida operativa generale di ScanSnap iX500 (questo manuale)	Il manuale descrive le operazioni generali e le procedure di pulizia di ScanSnap.
Guida operativa avanzata di ScanSnap	<p>Il manuale descrive le operazioni, incluso le varie modalità di scansione, e gli utilizzi utili di ScanSnap.</p> <p>È possibile consultare questo manuale nel seguente sito Web: http://www.pfu.fujitsu.com/imaging/downloads/manual/advanced/mac/all/common/index.html</p>
Aiuto di ScanSnap Manager	<p>Il file di Aiuto descrive le finestre, i problemi operativi e la loro soluzione, nonché i messaggi di ScanSnap Manager.</p> <p>È possibile accedere al manuale in uno dei seguenti modi:</p> <ul style="list-style-type: none"> ● cliccare l'icona  di ScanSnap Manager nel Dock mentre si tiene premuto il tasto [ctrl] sulla tastiera e selezionare [Aiuto] → [Aiuto] da "Menu di ScanSnap Manager" (pag. 38); ● cliccare il tasto Aiuto () di ScanSnap Manager; ● selezionare [Aiuto] nella barra dei menu → [Aiuto di ScanSnap Manager];
Aiuto di Programma di installazione wireless di ScanSnap	<p>Il file di Aiuto descrive le operazioni, i problemi operativi e la loro soluzione, le finestre, nonché i messaggi di Programma di installazione wireless di ScanSnap.</p> <p>cliccare il tasto Aiuto () in qualsiasi schermata.</p>

Salvataggio delle immagini scandite in un dispositivo mobile

Manuale	Descrizione e posizione
Guida operativa generale di ScanSnap (Connessione mobile per iOS)	<p>Il manuale descrive le operazioni eseguibili su un dispositivo iOS quando si salvano le immagini scandite su un dispositivo mobile.</p> <p>È possibile accedere al manuale come descritto di seguito:</p> <ol style="list-style-type: none"> 1. Avviare ScanSnap Connect Application nel dispositivo mobile. ⇒ Si visualizza la schermata [Lista dei file]. 2. Toccare il tasto . ⇒ Si visualizza la schermata [Informazioni]. 3. Toccare il tasto [Aiuto].
Guida operativa generale di ScanSnap (Connessione mobile per Android)	<p>Il manuale descrive le operazioni eseguibili su un dispositivo Android quando si salvano le immagini scandite su un dispositivo mobile.</p> <p>È possibile accedere al manuale come descritto di seguito:</p> <ol style="list-style-type: none"> 1. Avviare ScanSnap Connect Application nel dispositivo mobile. ⇒ Si visualizza la schermata [Lista dei file]. 2. Toccare . ⇒ Si visualizza il menu. 3. Toccare [Aiuto].

Aggiornamento del software

Manuale	Descrizione e posizione
Aiuto di ScanSnap Online Update	<p>Il file di Aiuto descrive le operazioni, le finestre e i messaggi di ScanSnap Online Update.</p> <p>È possibile accedere al file di Aiuto in uno dei seguenti modi:</p> <ul style="list-style-type: none"> ● cliccare il tasto Aiuto () di ScanSnap Online Update; ● selezionare [Aiuto] nella barra dei menu → [Aiuto di ScanSnap Online Update].

Utilizzo delle applicazioni relative

Manuale	Descrizione e posizione
Aiuto di ScanSnap Organizer	<p>Il file di Aiuto descrive le operazioni, le finestre e i messaggi di ScanSnap Organizer.</p> <p>È possibile accedere a questo file di Aiuto selezionando [Aiuto] nella barra dei menu → [Aiuto di ScanSnap Organizer].</p>
Aiuto di CardMinder	<p>Il file di Aiuto descrive le operazioni, le finestre e i messaggi di CardMinder.</p> <p>È possibile accedere a questo file di Aiuto selezionando [Aiuto] nella barra dei menu → [Aiuto di CardMinder].</p>

Marchi di fabbrica

Microsoft, Windows, Windows Vista, Excel, PowerPoint, Outlook, SharePoint, Windows Live, Internet Explorer e OneDrive sono marchi di fabbrica o marchi di fabbrica registrati di Microsoft Corporation negli Stati Uniti e in altri Paesi.

Word è un prodotto di Microsoft Corporation negli Stati Uniti.

Apple, App Store, il logo Apple, Mac, Mac OS, OS X, iPad, iPhone, iPhoto, iPod touch e iTunes sono marchi di fabbrica di Apple Inc.

Intel and Intel Core sono marchi di fabbrica registrati o marchi depositati di Intel Corporation negli Stati Uniti e in altri Paesi.

ABBYY™ FineReader™ Engine © ABBYY. OCR by ABBYY

ABBYY e FineReader sono marchi di ABBYY Software, Ltd. che potrebbero essere registrati in alcune giurisdizioni.

Evernote è un marchio di fabbrica o un marchio di fabbrica registrato di Evernote Corporation.

Google, Android, Google Play e Google Drive sono marchi di fabbrica o marchi di fabbrica registrati di Google Inc. L'uso di questi marchi di fabbrica o marchi di fabbrica registrati è soggetto alle Autorizzazioni di Google.

Salesforce, il logo di Salesforce e Salesforce CRM sono marchi di fabbrica o marchi di fabbrica registrati di salesforce.com, inc. negli Stati Uniti e in altri Paesi.

Wi-Fi, Wi-Fi Protected Setup e il logo di Wi-Fi Protected Setup sono marchi di fabbrica di Wi-Fi Alliance.

Amazon è un marchio di fabbrica di Amazon.com, Inc. o delle sue affiliate.

Oltre al software scritto dallo sviluppatore del prodotto (PFU LIMITED), ScanSnap contiene altro software libero, come software protetto da copyright nell'ambito della GNU General Public License (GPL) o della GNU Lesser General Public License (LGPL). Per dettagli relativi alle condizioni delle licenze, vedere "Termini e condizioni di licenza per l'utente finale" (nome del file: OSS_License.pdf) contenuto nel Setup DVD-ROM.

ScanSnap, il logo ScanSnap, ScanSnap Manager, ScanSnap Organizer, CardMinder, e Rack2-Filer sono marchi di fabbrica o marchi di fabbrica registrati di PFU LIMITED in Giappone.

I nomi di altre compagnie e di altri prodotti sono marchi di fabbrica o marchi di fabbrica registrati delle rispettive compagnie.

Produttore



PFU LIMITED

YOKOHAMA i-MARK PLACE, 4-4-5 Minatomirai, Nishi-ku, Yokohama, Kanagawa, 220-8567,
Giappone

© PFU LIMITED 2014-2015

Simboli utilizzati nella guida

Al fine di evitare incidenti o danni alle persone e al prodotto, nella guida vengono utilizzate le seguenti indicazioni. Le etichette di avvertimento indicano il livello di avvertimento e le istruzioni. I simboli indicano il livello di avvertimento e il loro significato, come di seguito riportato:

Indicazioni	Descrizione
 ATTENZIONE	Questa indicazione segnala all'utente un'operazione che, se non osservata attentamente, può causare lesioni gravi o morte.
 AVVISO	Questa indicazione segnala all'utente un'operazione che, se non osservata attentamente, può causare lesioni personali o danneggiare il prodotto.

Simboli di collegamento nella guida

Le frecce rivolte a destra (→) vengono usate per collegare le opzioni relative a icone o menu da selezionare in successione.

Esempio: Dalla barra laterale nel Finder, selezionare [Applicazioni] → [ScanSnap].

Schermate di esempio utilizzate nella guida

Le schermate usate in questo manuale si riferiscono a OS X v10.9.

Ad ogni modo, alcune schermate sono di OS X v10.10.3 o versione successiva.

Le schermate effettivamente visualizzate e le operazioni potrebbero essere diverse a seconda del sistema operativo.

Le schermate di esempio della presente guida sono soggette a modifica senza preavviso nell'interesse dello sviluppo dei prodotti.

Se la finestra effettiva è diversa dagli esempi riportati nella presente guida, procedere seguendo la schermata effettivamente visualizzata.

Abbreviazioni utilizzate nella guida

Inoltre, nella guida vengono usate le seguenti abbreviazioni:

Abbreviazioni usate	Designazione
Mac OS	OS X v10.10, OS X v10.9, OS X v10.8, Mac OS X v10.7 o Mac OS X v10.6
Word	Microsoft® Word per Mac 2011
Excel	Microsoft® Excel® per Mac 2011
PowerPoint	Microsoft® PowerPoint® per Mac 2011
ABBYY FineReader for ScanSnap	<p>ABBYY FineReader for ScanSnap™</p> <p>Tutte le descrizioni nella guida presuppongono l'uso di ABBYY FineReader for ScanSnap fornito con ScanSnap. Se non è altrimenti specificato, il termine ABBYY FineReader for ScanSnap si riferisce ad ABBYY FineReader for ScanSnap fornito con ScanSnap.</p> <p>ABBYY FineReader for ScanSnap potrebbe essere aggiornato senza preavviso. In caso di differenze tra le descrizioni fornite nella guida e le schermate effettive, consultare la guida dell'utente di ABBYY FineReader for ScanSnap.</p>
Google Drive	Google Drive™
Android	Android®
WPS	Wi-Fi Protected Setup™
Punto di accesso wireless	<p>Punto di accesso wireless</p> <p>Router wireless</p>
ScanSnap	Scanner di immagini a colori ScanSnap iX500
Trasporto fogli	Trasporto fogli di ScanSnap

Utilizzo di ScanSnap

Scansione di più documenti

Una pila di documenti di spessore di max. 5 mm (for A4 o formati minori: max. 50 fogli con peso della carta di 80 g/m²) possono essere caricati in ScanSnap per la scansione.

Per dettagli vedere "Scansione di un documento" (pag. 16).

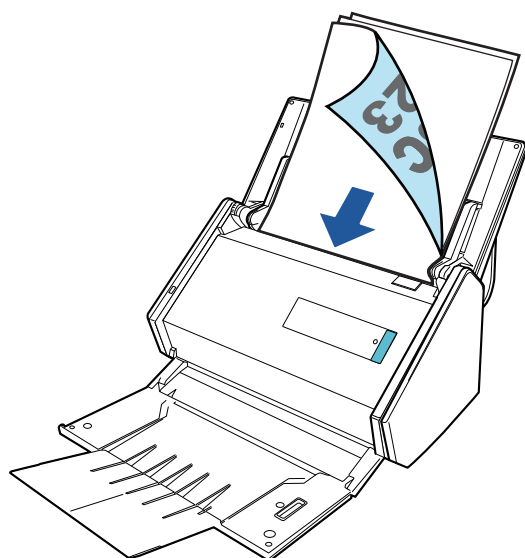

Scansione di documenti che non possono essere caricati direttamente in ScanSnap

È possibile usare il Trasporto fogli opzionale per scandire i seguenti documenti:

- documenti di formato maggiore di A4 o Lettera e non più grandi del formato A3

Per dettagli vedere "Scansione di documenti di formato maggiore di A4 o Lettera" (pag. 82).

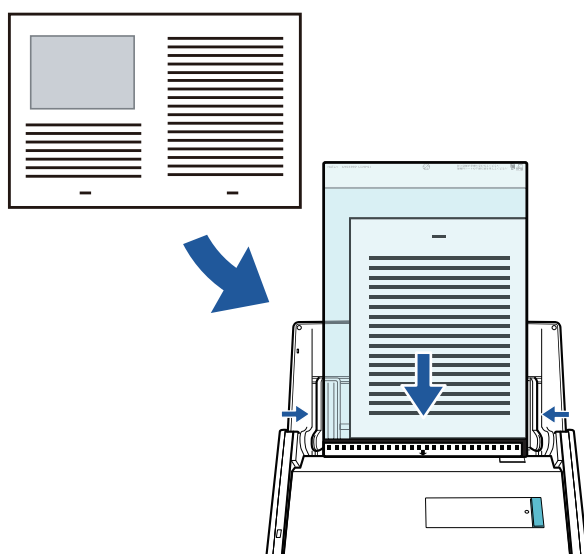

- Documenti deteriorabili con estrema facilità come fotografie o documenti di formato non standard quali i ritagli

Per dettagli vedere "Scansione di documenti come fotografie e ritagli" (pag. 86).

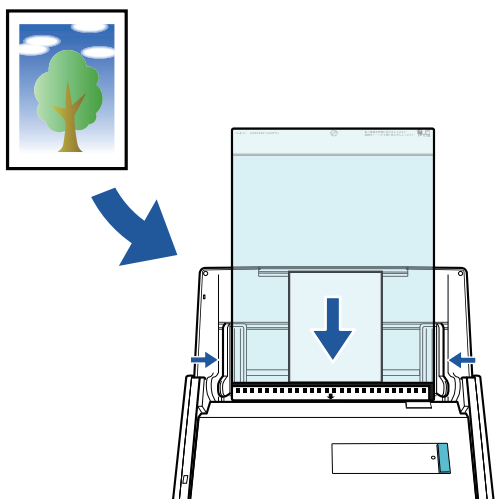

Connessione di ScanSnap tramite una LAN wireless

È possibile collegare ScanSnap e un computer o un dispositivo mobile tramite LAN wireless.

Per configurare le impostazioni wireless di ScanSnap, usare il relativo programma di installazione wireless, installato insieme a ScanSnap Manager.

Per dettagli vedere "Connessione di ScanSnap tramite una LAN wireless" (pag. 47).

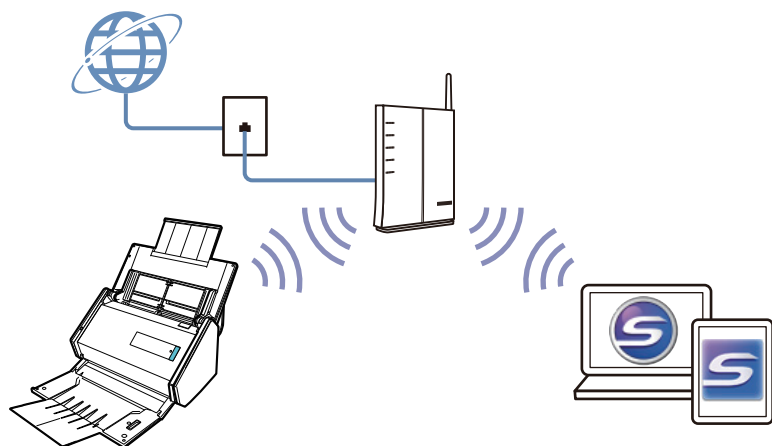

Scansione di un documento

È possibile caricare documenti come materiali di riunioni o biglietti da visita direttamente in ScanSnap per scanderli.

Per i dettagli sui documenti che è possibile scansionare, vedere "[Documenti che possono essere caricati direttamente in ScanSnap](#)" (pag. 56).

1. Se si caricano più fogli, controllarne il numero.

Il numero massimo di fogli che possono essere caricati in ScanSnap è il seguente:

Per documenti in formato massimo A4, è possibile caricare al massimo 50 fogli (con peso della carta di 80 g/m² e spessore della pila inferiore a 5 mm).

ATTENZIONE

Se si prova a scansionare più fogli di quanti possano esserne caricati, potrebbero verificarsi i seguenti problemi:

- si potrebbero generare dei file non corretti a causa delle dimensioni eccessive;
- si potrebbero verificare degli inceppamenti della carta durante la scansione.

2. Smazzare i documenti.

1. Tenere entrambe le estremità del documento e smazzarlo più volte.

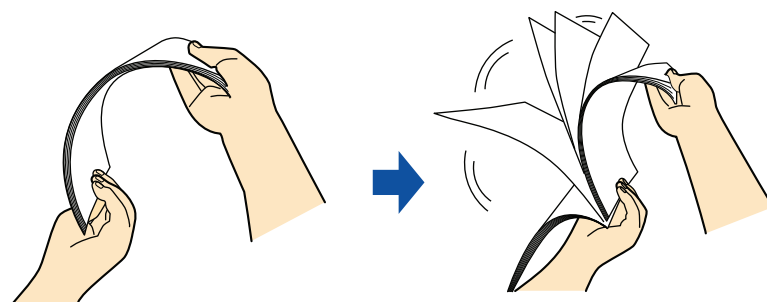

2. Ruotare i documenti di 90° e ripetere l'operazione smazzandoli nell'orientamento opposto.

3. Raddrizzare le estremità del documento e scalare gli angoli dei margini.

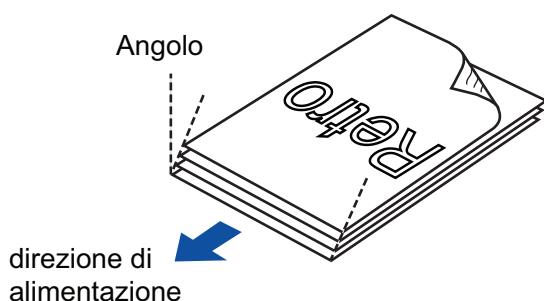

ATTENZIONE

Se si scansionano i documenti senza averne prima allineato i margini, si potrebbero verificare inceppamenti o danneggiamenti della carta.

4. Aprire lo scivolo della carta ADF (coperchio) di ScanSnap.

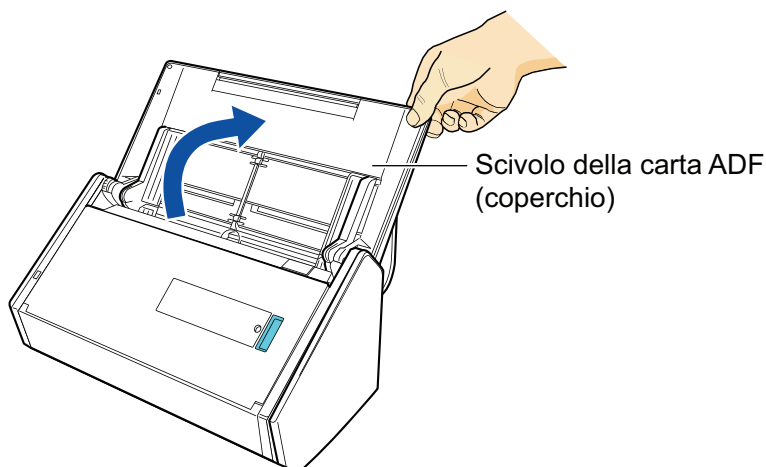

⇒ Il tasto [Scan] lampeggia in blu. Il tasto torna a illuminarsi normalmente quando la scansione è abilitata.

Inoltre, l'icona di ScanSnap Manager nel Dock cambia da  a .

5. Tirare il vassoio verso di sé.

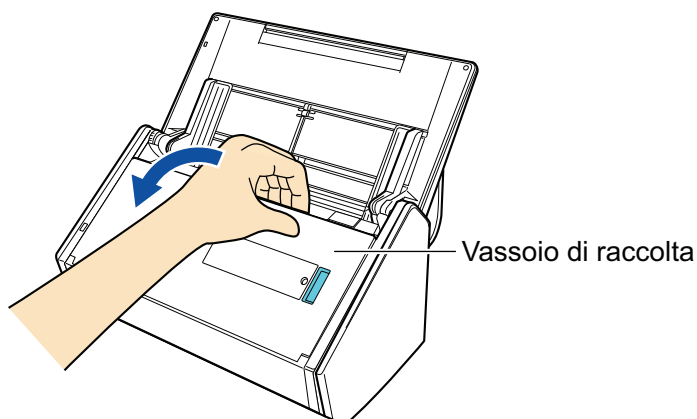

6. A seconda del documento da scandire, estrarre l'estensione dello scivolo della carta ADF (coperchio) e aprire il vassoio.

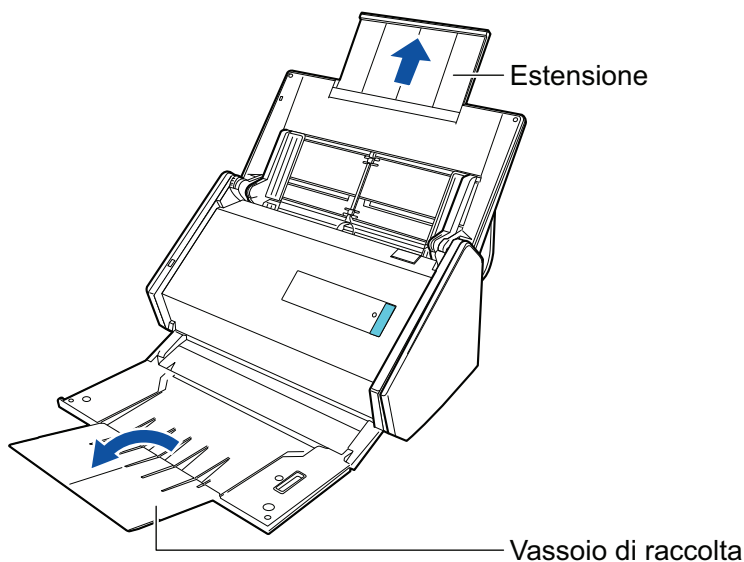

7. Caricare i documenti sullo scivolo della carta ADF (coperchio).

Caricare dalla parte superiore i documenti rivolti verso il basso con il dorso verso di sé. Regolare il numero di documenti in modo che non oltrepassino i segni di riferimento e vengano mantenuti all'interno delle guide laterali quando vengono caricati.

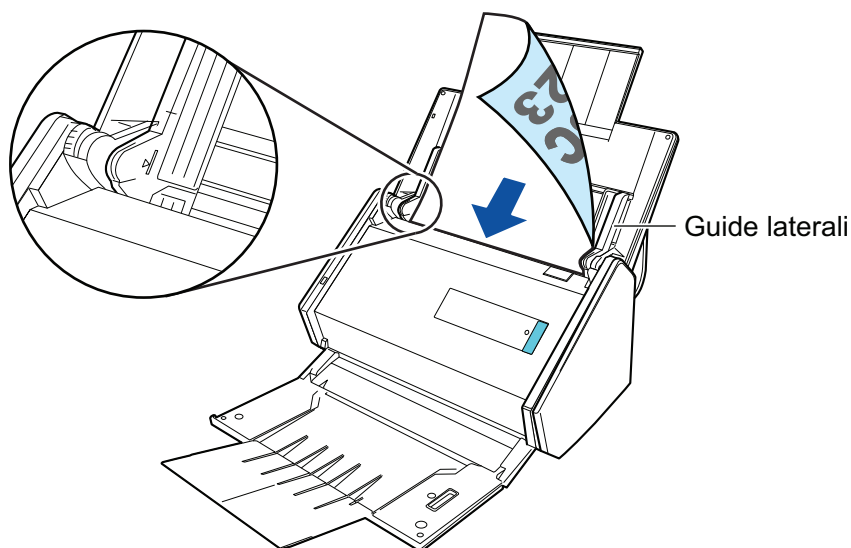

ATTENZIONE

Non raccogliere più di 50 fogli (con peso della carta di 80 g/m²) nel vassoio

8. Adattare le guide laterali alla larghezza dei documenti.

Tenere le guide laterali al centro per regolarle. In caso contrario, i documenti potrebbero alimentarsi disallineati.

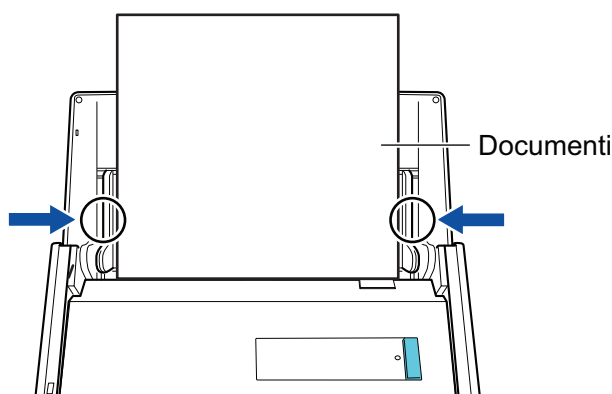

9. Premere il tasto [Scan] di ScanSnap per avviare la scansione.

ATTENZIONE

Non eseguire le seguenti operazioni durante la scansione. Così facendo la scansione terminerà:

- collegare o scollegare ScanSnap e gli altri dispositivi USB;
- chiudere lo scivolo della carta ADF (coperchio);
- cambiare l'utente;
- entrare in modalità sospensione.

⇒ Il tasto [Scan] di ScanSnap lampeggia in blu durante la scansione dei documenti.

Si visualizza la finestra [ScanSnap Manager - Scansione delle immagini e salvataggio dei file].



⇒ Una volta completata la scansione, si visualizza Accesso rapido.

10. In Accesso rapido cliccare l'icona dell'applicazione da collegare a ScanSnap Manager.

Per dettagli sul collegamento di CardMinder a ScanSnap Manager, vedere "[Salvataggio dei biglietti da visita in un computer](#)" (pag. 79).



⇒ Si avvia l'applicazione selezionata. Per dettagli consultare la Guida operativa avanzata.

ATTENZIONE

- Non è possibile avviare la scansione quando è visualizzato Accesso rapido. Prima di scandire altri documenti è necessario selezionare un'icona da Accesso rapido e completare l'esecuzione o chiudere Accesso rapido.
- Non spostare, eliminare o rinominare le immagini scandite usando altre applicazioni quando è visualizzato Accesso rapido.

SUGGERIMENTO

- Cliccando  si visualizza la descrizione dell'applicazione. Posizionando il cursore del mouse sull'icona su un'altra applicazione, si visualizza la sua descrizione.
 - Eseguire una scansione mentre è attiva un'applicazione collegabile automaticamente, avvierà automaticamente il collegamento tra ScanSnap Manager e l'applicazione.
- Per dettagli consultare la Guida operativa avanzata.

Scansione di una pagina lunga

È possibile scansionare documenti di lunghezza massima pari a 863 mm.

Per i dettagli sui documenti che è possibile scansionare, vedere "[Documenti che possono essere caricati direttamente in ScanSnap](#)" (pag. 56).

SUGGERIMENTO

Per dettagli sul caricamento di un documento di lunghezza massima di 360 mm, vedere "[Scansione di un documento](#)" (pag. 16).

1. Aprire lo scivolo della carta ADF (coperchio) di ScanSnap.

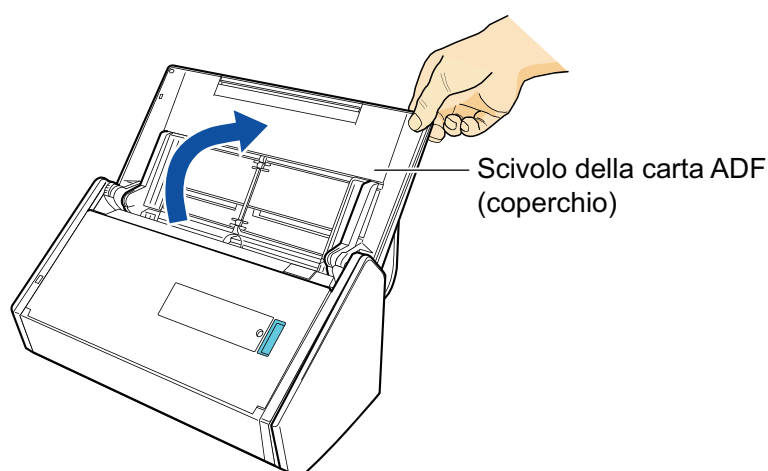

⇒ Il tasto [Scan] lampeggia in blu. Il tasto torna a illuminarsi normalmente quando la scansione è abilitata.

Inoltre, l'icona di ScanSnap Manager nel Dock cambia da  a .

2. Tirare il vassoio verso di sé.

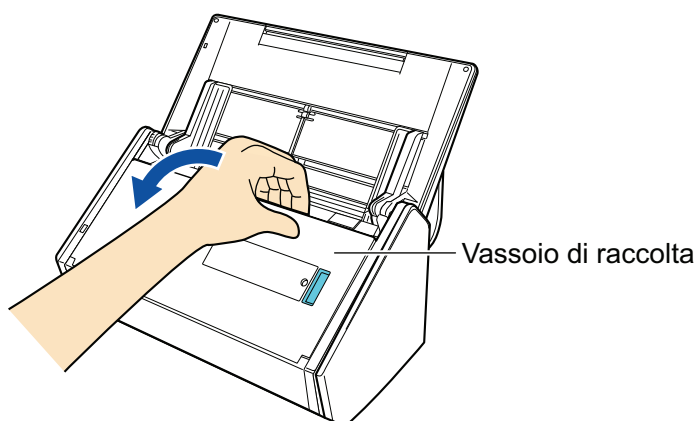

3. Estrarre l'estensione dello scivolo della carta ADF (coperchio) e aprire il vassoio.

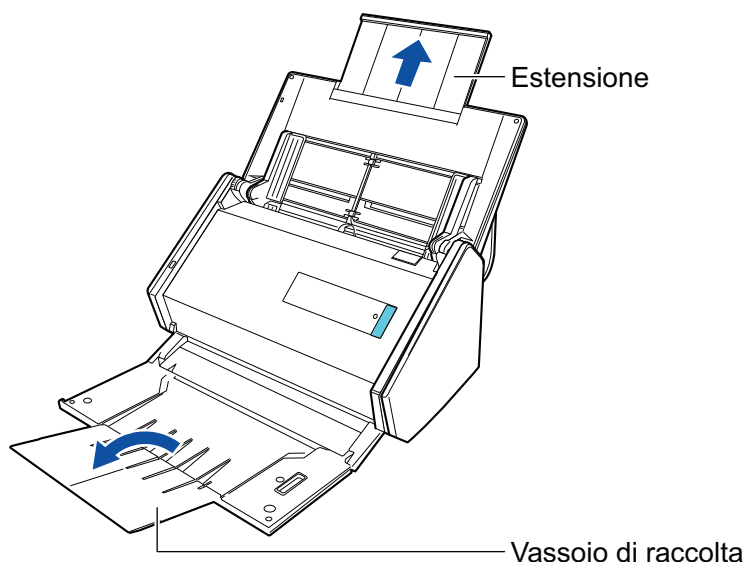

4. Caricare solo un documento sullo scivolo della carta ADF (coperchio).

Tenere il documento con la mano in modo che non cada dallo scivolo della carta ADF (coperchio).

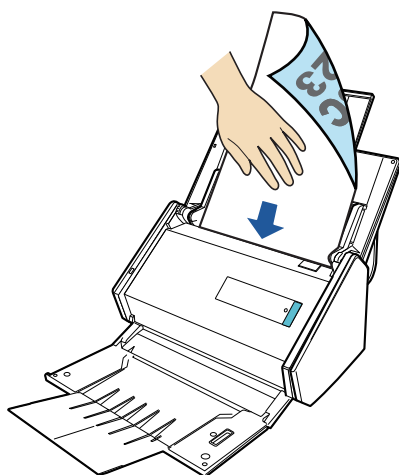

5. Premere il tasto [Scan] di ScanSnap per almeno tre secondi fino a quando il tasto lampeggia in blu per avviare una scansione.

ATTENZIONE

- Assicurare uno spazio sufficiente nell'area in cui i documenti scansionati vengono emessi da ScanSnap e raccogliarli con le mani per evitare che cadano dall'unità su cui è collocato ScanSnap.

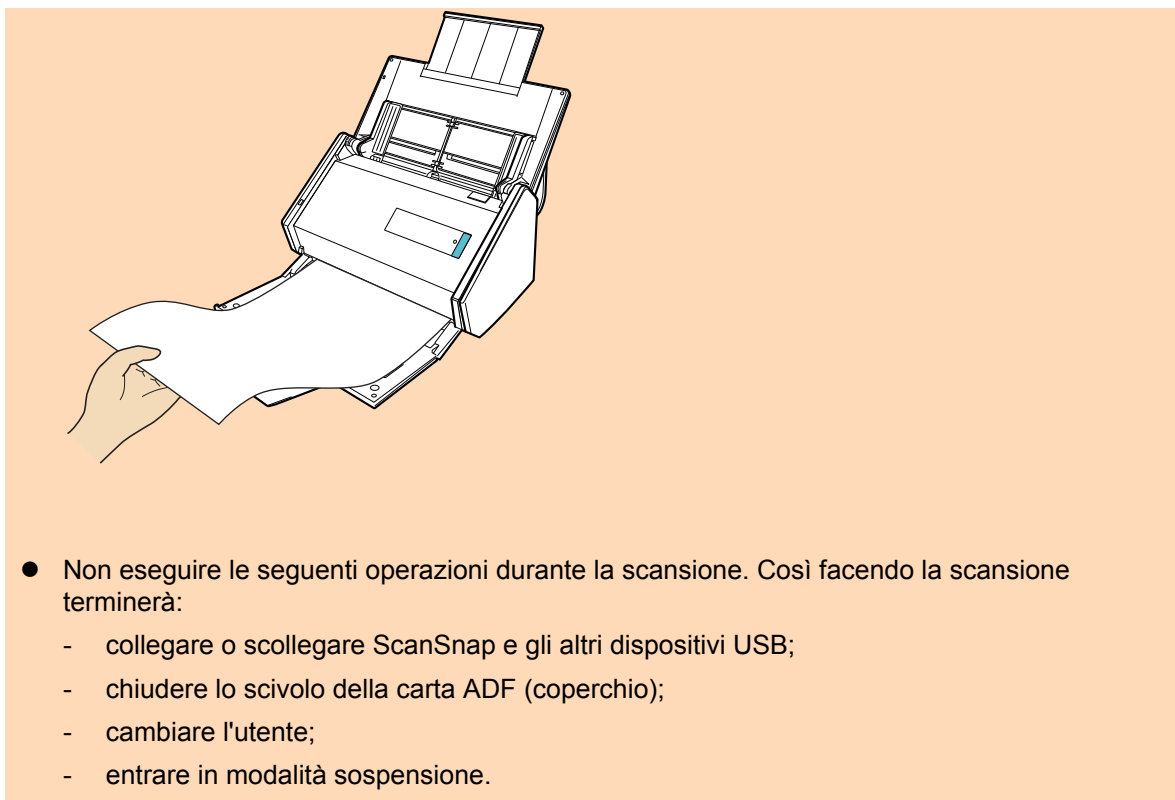

SUGGERIMENTO

Quando si scandisce la prima pagina come pagina lunga e si continua la scansione, anche i documenti successivi vengono scanditi come pagine lunghe.

⇒ Il tasto [Scan] di ScanSnap lampeggia in blu durante la scansione dei documenti.

Si visualizza la finestra [ScanSnap Manager - Scansione delle immagini e salvataggio dei file].



⇒ Una volta completata la scansione, si visualizza Accesso rapido.

6. In Accesso rapido cliccare l'icona dell'applicazione da collegare a ScanSnap Manager.



Se si seleziona , con ScanSnap Organizer è possibile gestire per cartella le immagini scandite.

Per dettagli vedere "Gestione dei documenti cartacei in una cartella nel computer" (pag. 76).



⇒ Si avvia l'applicazione selezionata. Per dettagli consultare la Guida operativa avanzata.

ATTENZIONE

- Non è possibile avviare la scansione quando è visualizzato Accesso rapido. Prima di scandire altri documenti è necessario selezionare un'icona da Accesso rapido e completare l'esecuzione o chiudere Accesso rapido.
- Non spostare, eliminare o rinominare le immagini scandite usando altre applicazioni quando è visualizzato Accesso rapido.

SUGGERIMENTO

- Cliccando  si visualizza la descrizione dell'applicazione. Posizionando il cursore del mouse sull'icona su un'altra applicazione, si visualizza la sua descrizione.
 - Eseguire una scansione mentre è attiva un'applicazione collegabile automaticamente, avvierà automaticamente il collegamento tra ScanSnap Manager e l'applicazione.
- Per dettagli consultare la Guida operativa avanzata.

Scansione contemporanea di documenti con larghezze e lunghezze diverse

È possibile scansionare in un'unica pila documenti con lunghezze e larghezze diverse.

Per i dettagli sui documenti che è possibile scansionare, vedere "[Documenti che possono essere caricati direttamente in ScanSnap](#)" (pag. 56).

1. Aprire lo scivolo della carta ADF (coperchio) di ScanSnap.

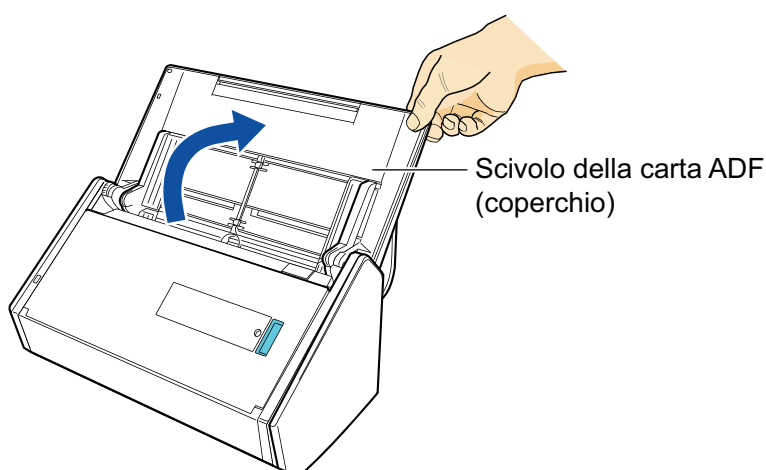

⇒ Il tasto [Scan] lampeggia in blu. Il tasto torna a illuminarsi normalmente quando la scansione è abilitata.

Inoltre, l'icona di ScanSnap Manager nel Dock cambia da  a .

2. Tirare il vassoio verso di sé.

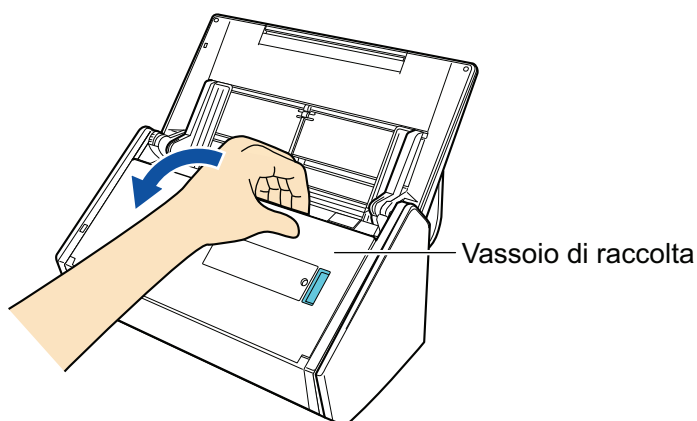

3. A seconda del documento da scansionare, estrarre l'estensione dello scivolo della carta ADF (coperchio) e aprire il vassoio.

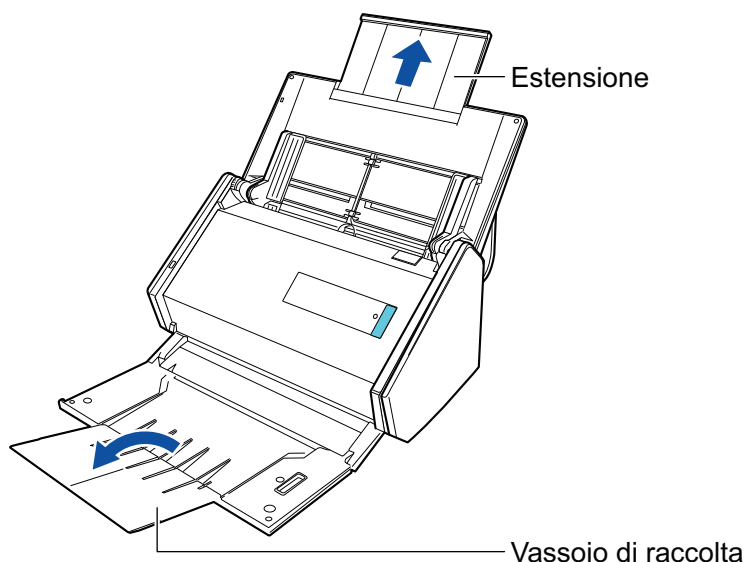

4. Cliccare l'icona  di ScanSnap Manager nel Dock mentre si tiene premuto il tasto [ctrl] sulla tastiera e selezionare [Impostazioni] da "Menu di ScanSnap Manager" (pag. 38).

⇒ Si visualizza la finestra delle impostazioni di ScanSnap.

5. Nella scheda [Carta] selezionare [Automatico] in [Misura della carta].

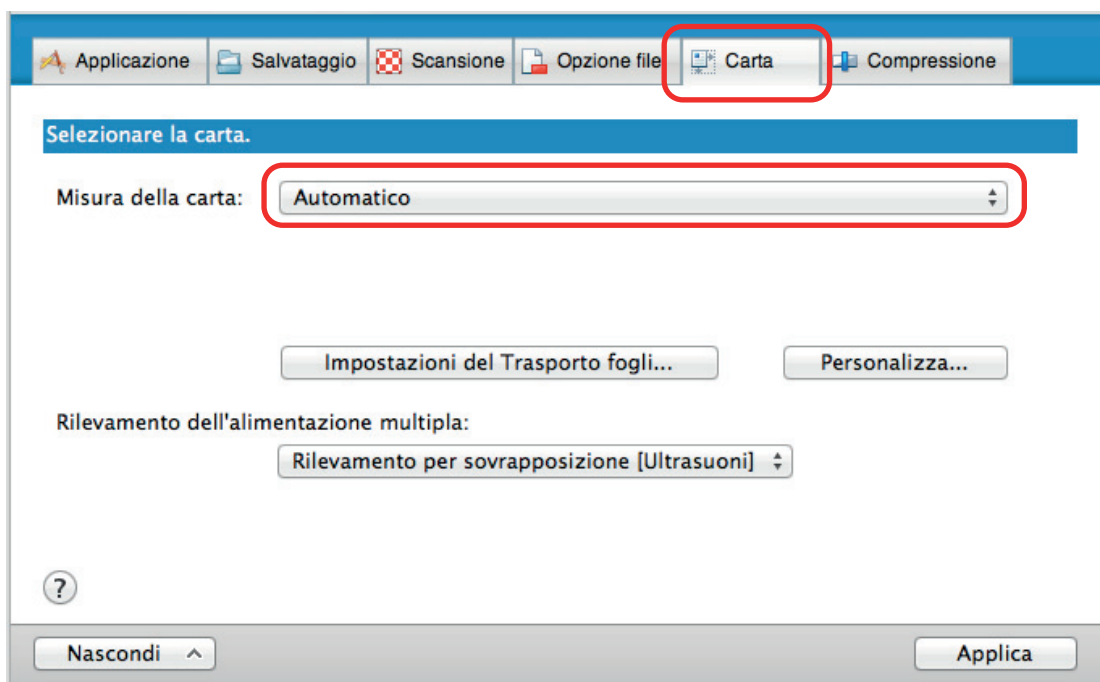

6. Selezionare [Nessuno] in [Rilevamento dell'alimentazione multipla].

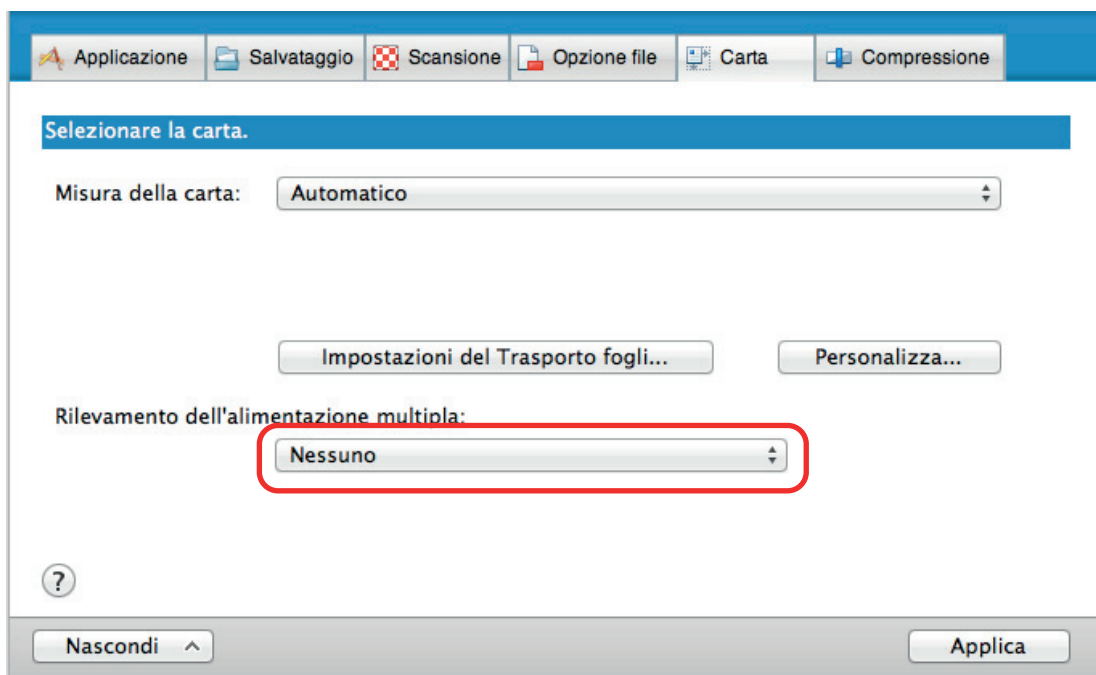

7. Cliccare il tasto [Applica] nella finestra delle impostazioni di ScanSnap.
8. Cliccare  in alto a sinistra della finestra per chiudere la finestra delle impostazioni di ScanSnap.
9. Caricare i documenti in ScanSnap.
 1. Allineare i margini dei documenti.

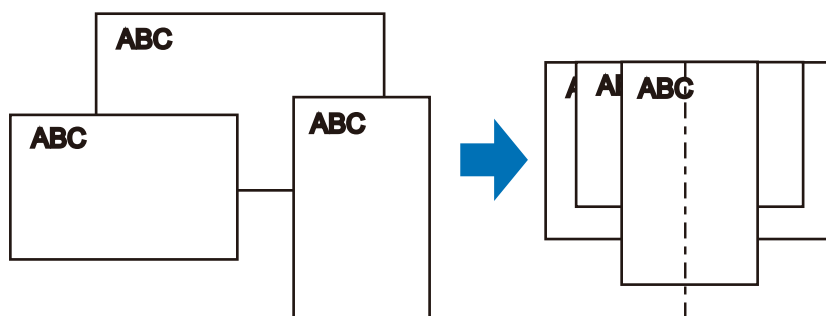

2. Caricare i documenti al centro dello scivolo della carta ADF (coperchio).

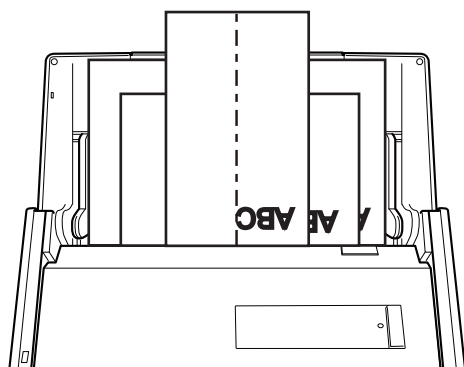

ATTENZIONE

- Caricare tutti i documenti sopra il rullo di presa (centro). I documenti che non sono caricati sopra il rullo di presa non possono essere alimentati.

Larghezza del rullo di presa

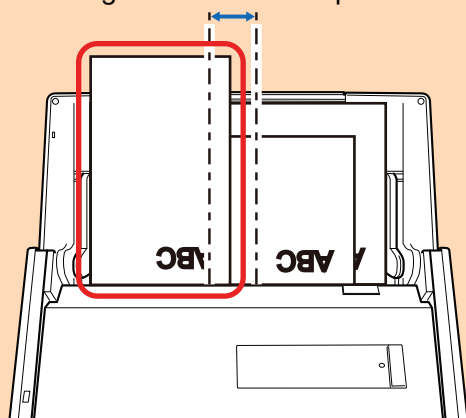
**Non
buono**

- Regolare le guide del foglio al documento più largo. Se le guide del foglio non sono regolate correttamente, potrebbe verificarsi un inceppamento della carta.
- Caricare i documenti più piccoli in modo che possano essere scanditi dritti.

Se i documenti sono disallineati durante la scansione, possono verificarsi i problemi seguenti:

- parte del documento non è visualizzata nell'immagine scandita;
- nell'immagine scandita si visualizzano linee inclinate;
- i documenti vengono scanditi in una misura errata.

Se i documenti non vengono scanditi allineati, si consiglia di selezionare la casella di spunta [Continuare la scansione dopo l'ultima pagina] nella scheda [Scansione] di "Finestra ScanSnap Setup" (pag. 40), separare i documenti in base alla loro larghezza e scandirli in pile diverse.

10. Premere il tasto [Scan] di ScanSnap per avviare la scansione.**ATTENZIONE**

Non eseguire le seguenti operazioni durante la scansione. Così facendo la scansione terminerà:

- collegare o scollegare ScanSnap e gli altri dispositivi USB;
- chiudere lo scivolo della carta ADF (coperchio);
- cambiare l'utente;
- entrare in modalità sospensione.

⇒ Il tasto [Scan] di ScanSnap lampeggia in blu durante la scansione dei documenti.

Si visualizza la finestra [ScanSnap Manager - Scansione delle immagini e salvataggio dei file].



⇒ Una volta completata la scansione, si visualizza Accesso rapido.

11. In Accesso rapido cliccare l'icona dell'applicazione da collegare a ScanSnap Manager.



Se si seleziona , con ScanSnap Organizer è possibile gestire per cartella le immagini scandite.

Per dettagli vedere "[Gestione dei documenti cartacei in una cartella nel computer](#)" (pag. 76).



⇒ Si avvia l'applicazione selezionata. Per dettagli consultare la Guida operativa avanzata.

ATTENZIONE

- Non è possibile avviare la scansione quando è visualizzato Accesso rapido. Prima di scandire altri documenti è necessario selezionare un'icona da Accesso rapido e completare l'esecuzione o chiudere Accesso rapido.

- Non spostare, eliminare o rinominare le immagini scandite usando altre applicazioni quando è visualizzato Accesso rapido.

SUGGERIMENTO

- Cliccando  si visualizza la descrizione dell'applicazione. Posizionando il cursore del mouse sull'icona su un'altra applicazione, si visualizza la sua descrizione.
- Eseguire una scansione mentre è attiva un'applicazione collegabile automaticamente, avvierà automaticamente il collegamento tra ScanSnap Manager e l'applicazione.
Per dettagli consultare la Guida operativa avanzata.

Panoramica di ScanSnap

Questa sezione fornisce una panoramica utile prima di usare ScanSnap.

- ["Parti e funzioni" \(pag. 32\)](#)
- ["Requisiti di sistema" \(pag. 34\)](#)
- ["Panoramica dei software relativi a ScanSnap" \(pag. 35\)](#)
- ["Installazione dei software" \(pag. 36\)](#)
- ["Icona di ScanSnap Manager" \(pag. 37\)](#)
- ["Menu di ScanSnap Manager" \(pag. 38\)](#)
- ["Finestra ScanSnap Setup" \(pag. 40\)](#)
- ["Accensione e spegnimento di ScanSnap" \(pag. 41\)](#)
- ["Connessione di ScanSnap tramite una LAN wireless" \(pag. 47\)](#)
- ["Documenti da scandire" \(pag. 55\)](#)

Parti e funzioni

Questo paragrafo descrive i nomi e le funzioni delle parti di ScanSnap.

Fronte

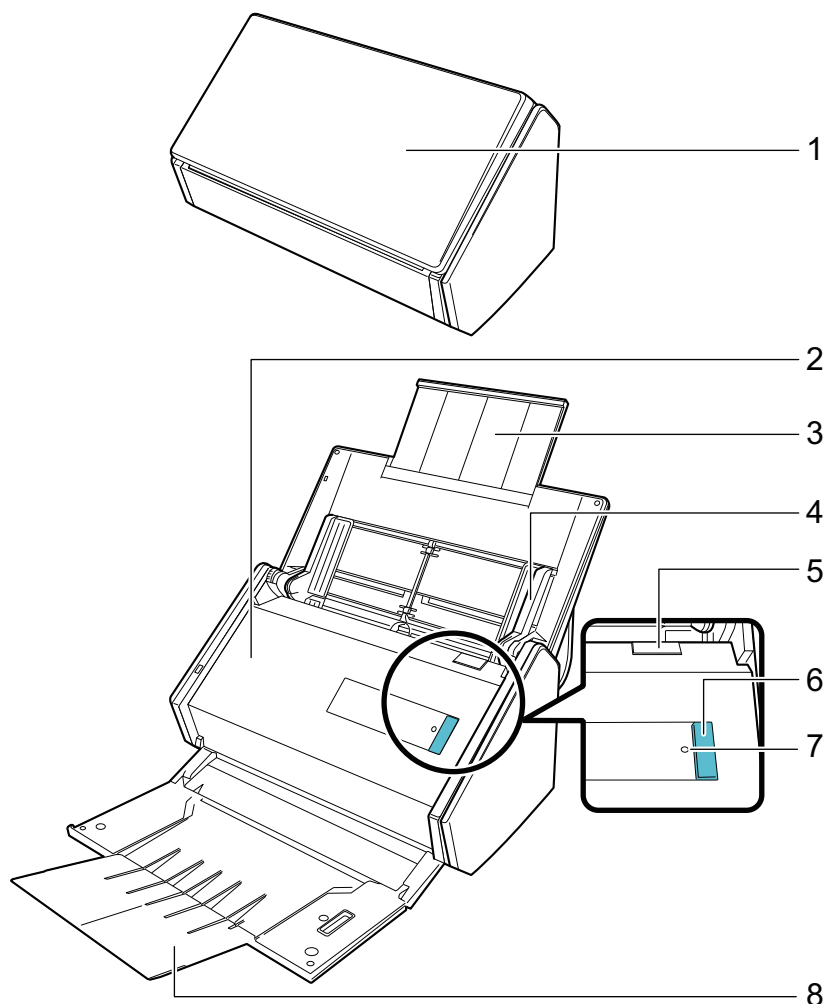

N.	Nome	Descrizione
1	Scivolo della carta ADF (coperchio) (*1)	Aprirlo per usare ScanSnap. Aprendolo si accende ScanSnap. È quindi possibile caricarvi un documento.
2	Parte superiore dell'ADF	Aprirla per rimuovere documenti inceppati, sostituire il set di rulli o pulire l'interno di ScanSnap.
3	Estensione	Estrarla quando si scansionano documenti lunghi.
4	Guida laterale	Regolarla per adattarla alla larghezza dei documenti ed evitare che questi vengano disallineati.
5	Gancio di rilascio dell'ADF	Tirare questo gancio per aprire la parte superiore dell'ADF.
6	Tasto [Scan] (*1)	Avvia la scansione. Può essere premuto anche quando il vassoio è chiuso. Indica lo stato di ScanSnap nel modo seguente: Blu (acceso): pronto Blu (lampeggiante): scansione Arancione (lampeggiante): errore

N.	Nome	Descrizione
7	Indicatore Wi-Fi	Indica lo stato della connessione tra ScanSnap e il punto di accesso wireless nel modo seguente: Blu (acceso): pronto Blu (lampeggiante): standby Arancione (acceso): non collegabile Arancione (lampeggiante): non collegabile (errore WPS)
8	Vassoio	Aprirlo per usare il vassoio. Raccoglie i documenti emessi.

*1: per riaccendere ScanSnap se si spegne automaticamente a causa della funzione di autospegnimento, premere il tasto [Scan] (la scansione non viene avviata) o chiudere e riaprire lo scivolo della carta ADF (coperchio).

Per dettagli vedere "Spegnimento automatico" (pag. 46).

Retro

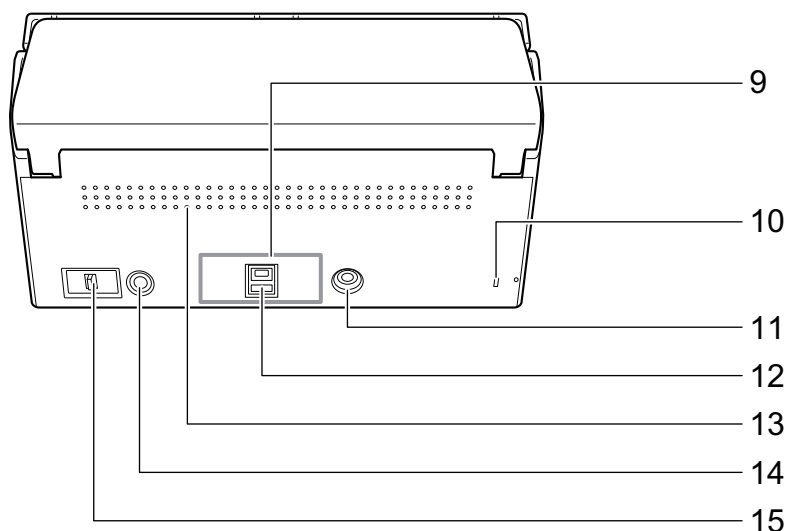

N.	Nome	Descrizione
9	Sigillo adesivo	Rimuovere il sigillo adesivo dopo aver installato il software.
10	Slot dei cavi di sicurezza	Usato per collegare un cavo antifurto (disponibile in commercio).
11	Connettore di alimentazione	Viene usato per collegare un cavo di alimentazione.
12	Connettore USB	Usato per collegare un cavo USB.
13	Bocchette di ventilazione	Fori per la fuoriuscita dell'aria calda dall'interno di ScanSnap.
14	Tasto WPS	Premere questo tasto per eseguire il collegamento a un punto di accesso wireless WPS compatibile utilizzando il metodo del tasto.
15	Interruttore Wi-Fi	Attivare questo interruttore per collegare ScanSnap a una LAN wireless.

Requisiti di sistema

ScanSnap presenta i seguenti requisiti di sistema.

Per le informazioni più recenti circa i requisiti, visitare il sito di supporto di ScanSnap:

<http://scansnap.fujitsu.com/g-support/al/>

Sistema operativo (*1)	OS X v10.10 OS X v10.9 (consigliato: 10.9.5 o versione successiva) OS X v10.8 (consigliato: 10.8.5 o versione successiva) Mac OS X v10.7 (consigliato: 10.7.5 o versione successiva) Mac OS X v10.6 (consigliato: 10.6.8) (*2)
CPU	Intel® Core™ i5 2,5 GHz o superiore
Memoria	Min. 4 GB
Risoluzione dello schermo	1024 × 768 pixel o superiore
Spazio su disco	Lo spazio libero richiesto per installare il software fornito con ScanSnap è il seguente: (*3) <ul style="list-style-type: none"> ● ScanSnap Manager: 640 MB ● ScanSnap Organizer: 100 MB ● CardMinder: 600 MB ● ABBYY FineReader for ScanSnap: 590 MB ● ScanSnap Online Update: 10 MB ● ABBYY FineReader Express Edition per Mac: 220 MB ● Guida operativa generale di ScanSnap iX500: 100 MB
Porta USB	USB 3.0, USB 2.0 e USB 1.1

*1: si consiglia di aggiornare Mac OS all'ultima versione.

*2: ScanSnap Organizer non è supportato.

*3: è richiesto ulteriore spazio su disco per salvare le immagini scandite.

Per dettagli sulla dimensione dei dati di immagine consultare l'Aiuto di ScanSnap Manager.

ATTENZIONE

- ScanSnap potrebbe non funzionare se i requisiti di sistema precedenti non vengono soddisfatti.
- ScanSnap potrebbe non funzionare quando la porta USB sulla tastiera o sul monitor è in uso.
- Quando si usa un hub USB disponibile in commercio, usare un tipo che sia alimentato a elettricità (e che abbia un adattatore incluso).
- La velocità di scansione rallenta nei seguenti casi:
 - quando la CPU o la memoria non risponde ai requisiti di sistema richiesti
 - quando la versione della porta USB o dell'hub USB è USB 1.1
- Per scandire un documento è necessario uno spazio disponibile che sia approssimativamente di tre volte maggiore della dimensione del file da salvare.

Panoramica dei software relativi a ScanSnap

Questo paragrafo offre una panoramica di tutti i software forniti e delle loro funzioni. I seguenti software permettono di modificare, gestire e organizzare le immagini scandite:

ScanSnap Manager

Questo driver dello scanner viene richiesto per scandire documenti con ScanSnap. Le immagini scandite possono essere salvate in un computer come file PDF o JPEG.

Per salvarli nel dispositivo mobile, è necessario installare ScanSnap Connect Application.

È possibile scaricare ScanSnap Connect Application per il modello del dispositivo mobile in uso da un archivio delle applicazioni.

ScanSnap Organizer

È possibile usare questa applicazione per visualizzare i dati di immagine (file PDF e JPEG) in una lista, per creare cartelle e per riordinare i file secondo le proprie necessità.

CardMinder

Questa applicazione può essere usata per digitalizzare un grande numero di biglietti da visita.

È possibile eseguire il riconoscimento del testo sui biglietti da visita e creare un database per facilitare la gestione e le ricerche dei dati dei biglietti. I dati nel database possono essere stampati e connessi a varie applicazioni. I dati possono anche essere condivisi con PIM (Personal Information Manager) come Contatti ("Rubrica indirizzi" per Mac OS X v10.7).

ABBYY FineReader for ScanSnap

Questa applicazione può eseguire il riconoscimento del testo nelle immagini scandite usando la funzione OCR (Optical Character Recognition - riconoscimento ottico dei caratteri) per convertire i dati di immagine in file Word, Excel o PowerPoint e modificarli.

ScanSnap Online Update

Questa applicazione verifica se gli aggiornamenti più recenti o i software sono disponibili nel server per il download. Quando gli ultimi aggiornamenti o i software sono disponibili, è possibile applicare automaticamente gli aggiornamenti o scaricare e installare manualmente i software.

ABBYY FineReader Express Edition per Mac

Questa applicazione può eseguire il riconoscimento di testo nelle immagini scandite usando OCR (Optical Character Recognition - riconoscimento ottico dei caratteri) per convertire i dati dell'immagine in file controllabili.

ATTENZIONE

ABBYY FineReader Express Edition per Mac non supporta giapponese, cinese e coreano nella visualizzazione delle schermate e nel riconoscimento di testo.

Nella visualizzazione delle schermate sono supportate le lingue seguenti: inglese, olandese, francese, tedesco, italiano, portoghese, russo e spagnolo.

Nel riconoscimento di testo sono supportate 171 lingue (tranne giapponese, cinese (semplificato), cinese (tradizionale) e coreano).

Evernote per Mac

Con ScanSnap si possono salvare facilmente i file in Evernote.

Dropbox per Mac

È possibile salvare facilmente i propri file nella cartella Dropbox usando ScanSnap.

Installazione dei software

Inserendo il Setup DVD-ROM nel drive del DVD-ROM del computer, si visualizza la finestra [ScanSnap].

ATTENZIONE

- Non collegare ScanSnap al computer prima di aver installato il software. Ciò potrebbe causare il mancato riconoscimento da parte di ScanSnap del computer. In questo caso, installare il software e ricollegare ScanSnap al computer.
- Se non è disponibile un drive DVD-ROM, i programmi di installazione dei software possono essere scaricati dalla seguente pagina Web:

<http://scansnap.fujitsu.com/g-support/al/>

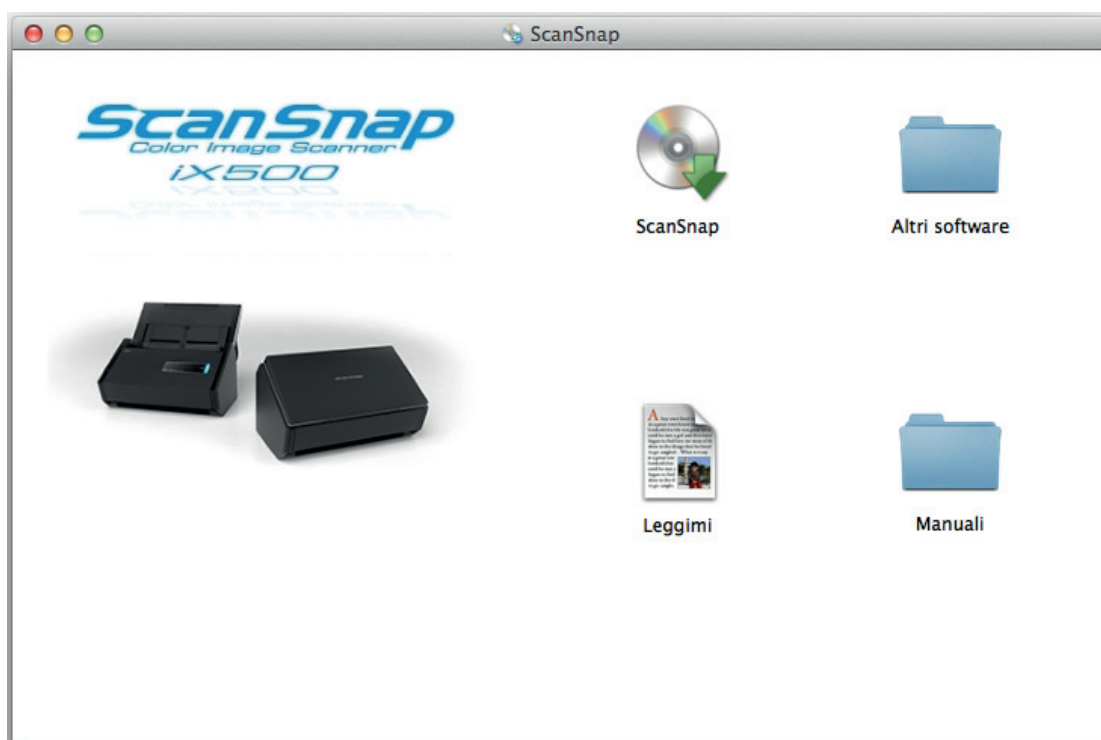

Le funzioni dei singoli tasti nella finestra [ScanSnap] sono le seguenti:





Icona	Funzione
ScanSnap	Avvia l'installazione del software.
Altri software	Mostra la finestra [Altri software]. Da questa finestra è possibile accedere alla pagina Web di download dei programmi software.
Readme	Mostra il file Readme.
Manuali	Si visualizza la finestra [Manuali]. Consultare le Precauzioni di sicurezza, l'Avvio rapido, la Guida operativa generale (questo manuale) e la Guida operativa avanzata.

Icona di ScanSnap Manager

L'icona di ScanSnap Manager si visualizza nel Dock quando è attivo.

L'icona indica se ScanSnap Manager sta comunicando correttamente con ScanSnap e cambia a seconda dello stato della comunicazione, come descritto di seguito.

In questo manuale si presume che ScanSnap sia collegato a un computer con un cavo USB.

Stato di comunicazione	Icona di ScanSnap Manager
Comunicazione attiva	<p>Quando ScanSnap è collegato a un computer con un cavo USB</p>  <p>Quando ScanSnap è collegato a un computer tramite una LAN wireless</p> 
Comunicazione non attiva	 <p>Quando ScanSnap è collegato a un dispositivo mobile tramite una LAN wireless</p> 

SUGGERIMENTO

Accendere ScanSnap e iniziare la comunicazione tra ScanSnap Manager e ScanSnap. Per dettagli sull'accensione di ScanSnap, vedere "[Accensione di ScanSnap](#)" (pag. 42).

È possibile visualizzare il menu per la scansione di documenti e le impostazioni di ScanSnap Manager dall'icona di ScanSnap Manager.

- Cliccando mentre si tiene premuto il tasto [ctrl] sulla tastiera
Visualizza "[Menu di ScanSnap Manager](#)" (pag. 38).
- Clic
Visualizza il menu Profilo.
Per dettagli consultare la Guida operativa avanzata.

Menu di ScanSnap Manager

Questo menu si visualizza quando si clicca l'icona  nel Dock di ScanSnap Manager mentre si tiene premuto il tasto [ctrl] sulla tastiera.

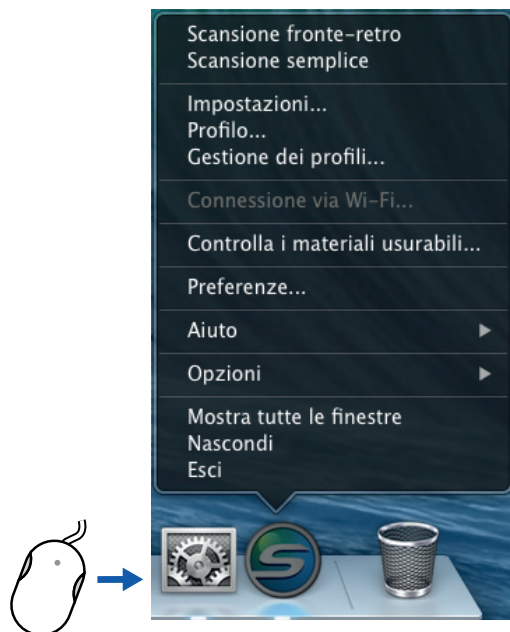

Cliccare tenendo premuto il tasto [ctrl] sulla tastiera

Elemento	Funzione
Scansione fronte-retro	Scandisce entrambi i lati del documento. Segue le impostazioni configurate in [Impostazioni].
Scansione semplice	Scandisce solo un lato del documento. Segue le impostazioni configurate in [Impostazioni].
Impostazioni	Visualizza "Finestra ScanSnap Setup" (pag. 40). In questa finestra è possibile configurare le impostazioni di scansione.
Profilo	Visualizza il menu Profilo. Non è possibile selezionare questo elemento quando la casella di spunta [Usare Accesso rapido] è selezionata nella finestra delle impostazioni di ScanSnap.
Gestione dei profili	Mostra la finestra [ScanSnap Manager - Gestione dei profili]. Non è possibile selezionare [Gestione dei profili] quando la casella di spunta [Usare Accesso rapido] è selezionata nella finestra delle impostazioni di ScanSnap. Per dettagli consultare la Guida operativa avanzata.
Connessione via Wi-Fi	Visualizza la finestra [ScanSnap Manager - Connessione via Wi-Fi]. È possibile collegare ScanSnap al computer tramite una LAN wireless. Questa opzione non è selezionabile quando ScanSnap è collegato al computer tramite un cavo USB. Per dettagli vedere "Connessione di ScanSnap tramite una LAN wireless" (pag. 47).
Controlla i materiali usurabili	Visualizza la finestra [ScanSnap Manager - Controlla i materiali usurabili]. Dopo aver sostituito i materiali usurabili è possibile azzerarne i contatori.
Preferenze	Mostra la finestra [ScanSnap Manager - Preferenze].

Elemento	Funzione
Aiuto	<p>Visualizza il seguente menu:</p> <ul style="list-style-type: none"> ● Aiuto Apri l'Aiuto di ScanSnap Manager. ● Soluzione dei problemi Visualizza [Soluzione dei problemi] nell'Aiuto di ScanSnap Manager. ● Sito portale di ScanSnap Apri la homepage internazionale di ScanSnap (http://scansnap.fujitsu.com). ● Informazioni su ScanSnap Manager Mostra la finestra [ScanSnap Manager - Informazioni sulla versione]. ● Informazioni su ScanSnap Mostra la finestra [ScanSnap Manager - Informazioni sullo scanner e sul driver]. Visualizzata quando ScanSnap e computer sono collegati. ● Aggiornamenti in linea Avvia ScanSnap Online Update. Per dettagli vedere "Aggiornamento del software" (pag. 114).
Stabilità di connessione	Si visualizza quando ScanSnap Manager non comunica correttamente con ScanSnap.
Opzioni	<p>Visualizza il seguente menu:</p> <ul style="list-style-type: none"> ● Mantieni nel Dock Aggiunge l'icona di ScanSnap Manager  al Dock. ● Apri al Login Avvia automaticamente ScanSnap Manager all'avvio del computer o quando si accede ad esso. ● Mostra in Finder Visualizza il contenuto della cartella [ScanSnap] utilizzando il Finder.
Mostra tutte le finestre (*1)	Mostra tutte le finestre di ScanSnap Manager in miniature.
Mostra/Nascondi	Mostra o nasconde tutte le finestre di ScanSnap Manager.
Esci	Chiude ScanSnap Manager.

*1: visualizzato per Mac OS X v10.7 o versione successiva.

Finestra ScanSnap Setup

Quando si clicca l'icona  di ScanSnap Manager nel Dock mentre si tiene premuto il tasto [ctrl] sulla tastiera e si seleziona [Impostazioni] da "Menu di ScanSnap Manager" (pag. 38), si visualizza la seguente finestra delle impostazioni di ScanSnap.

Nella finestra delle impostazioni di ScanSnap è possibile utilizzare la casella di spunta [Usare Accesso rapido] per specificare se utilizzare Accesso rapido. È inoltre possibile usare i tasti del profilo e le schede di impostazione dei dettagli per specificare le impostazioni di scansione in base alle necessità.

Per dettagli consultare l'Aiuto di ScanSnap Manager.

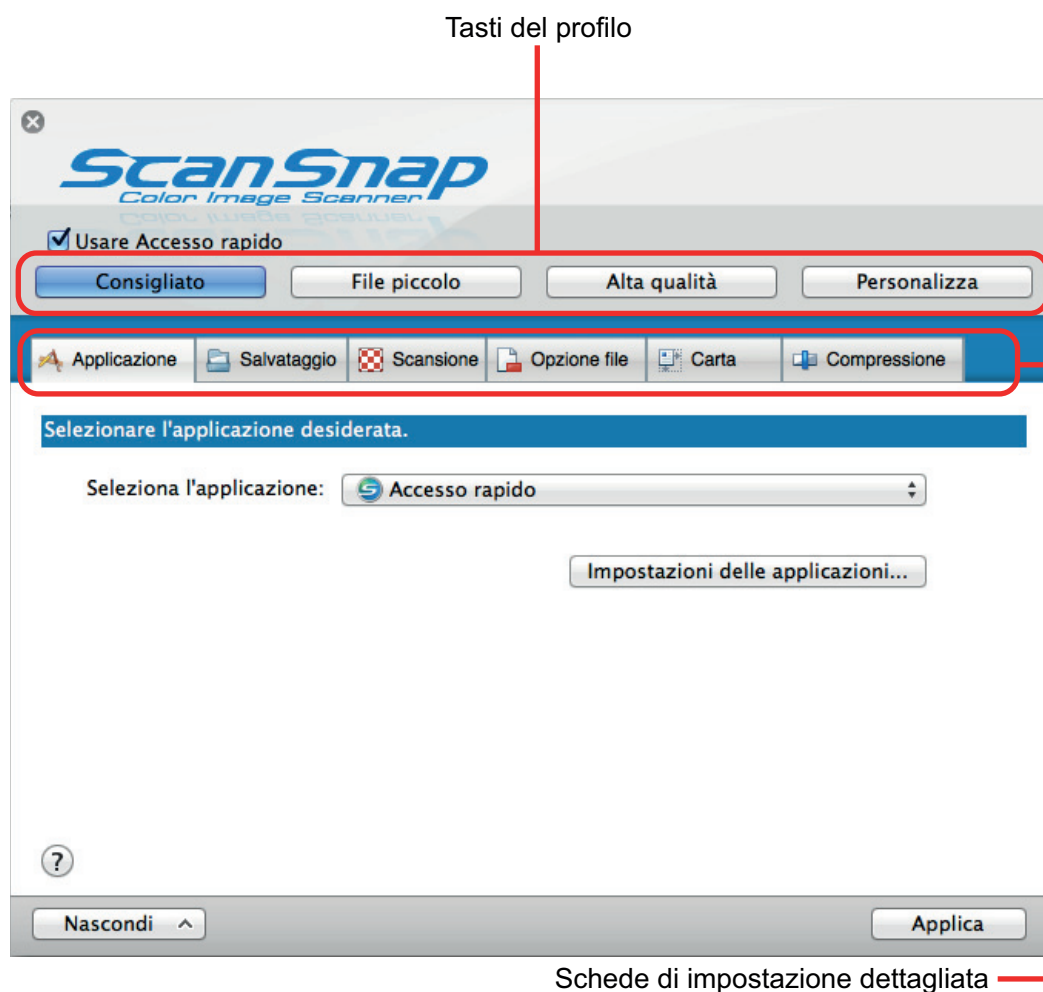

Accensione e spegnimento di ScanSnap

Questo paragrafo descrive come accendere e spegnere ScanSnap.

- "Accensione di ScanSnap" (pag. 42)
- "Spegnimento di ScanSnap" (pag. 44)
- "Modalità sospensione" (pag. 45)
- "Spegnimento automatico" (pag. 46)

Accensione di ScanSnap

1. Avviare il computer.



SUGGERIMENTO

Se si collegano ScanSnap e un dispositivo mobile tramite una LAN wireless e si scandisce un documento, non è necessario accendere il computer.

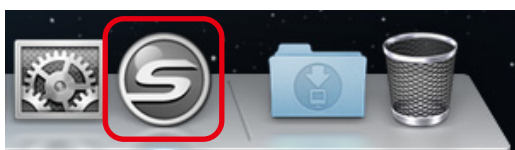
⇒ Il computer si avvia e si visualizza l'icona  di ScanSnap Manager nel Dock.



SUGGERIMENTO

- Se non si visualizza l'icona  di ScanSnap Manager nel Dock, cliccare [Applicazioni] dalla barra laterale del Finder, cliccare [ScanSnap] e fare doppio clic su [ScanSnap Manager].
- Se ScanSnap Manager non si avvia automaticamente quando si accede al computer, visualizzare la finestra [Preferenze di Sistema] e selezionare [Utenti e Gruppi] → [Utente attuale] → [Elementi del login] → [] → [ScanSnap] → [ScanSnap Manager].

2. Aprire lo scivolo della carta ADF (coperchio) di ScanSnap per accenderlo.

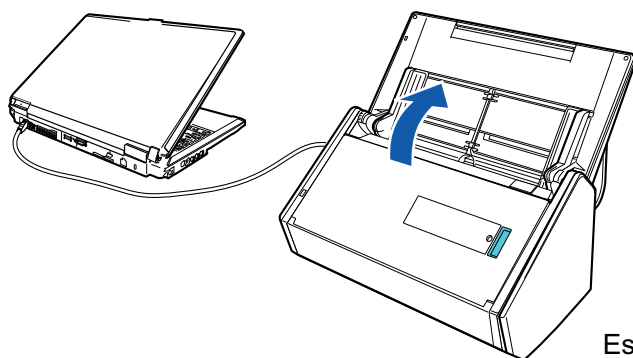

Esempio: Quando un cavo USB è usato per la connessione



⇒ Il tasto [Scan] lampeggia in blu. Il tasto torna a illuminarsi normalmente quando la scansione è abilitata.

Inoltre, l'icona di ScanSnap Manager nel Dock cambia da  a .

ATTENZIONE

Con alcuni computer, l'inizializzazione di ScanSnap potrebbe venire eseguita più volte quando il computer è avviato.

SUGGERIMENTO

- L'icona di ScanSnap Manager nel Dock potrebbe impiegare più tempo per cambiare in  in base alle prestazioni del computer in uso, all'ambiente operativo o al caricamento come ad esempio quando molti software sono attivi contemporaneamente.
- Una finestra di notifica segnala lo stato di comunicazione all'accensione di ScanSnap.
Per disabilitare le notifiche dello stato di comunicazione di ScanSnap, modificare l'impostazione applicando la procedura seguente:
 1. Cliccare l'icona  di ScanSnap Manager nel Dock mentre si tiene premuto il tasto [ctrl] sulla tastiera e selezionare [Preferenze] dal "[Menu di ScanSnap Manager](#)" (pag. 38).
⇒ Si visualizza la finestra [ScanSnap Manager - Preferenze].
 2. Deselezionare la casella di spunta [Notificare lo stato della comunicazione] nella lista [Visualizzazione dello stato].

Spegnimento di ScanSnap

1. Chiudere lo scivolo della carta ADF (coperchio).

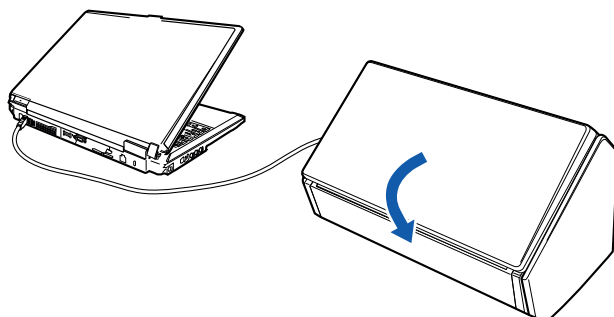

Esempio: Quando un cavo USB è usato per la connessione

⇒ ScanSnap è spento e l'icona di ScanSnap Manager nel Dock cambia da  a .

ATTENZIONE

- Chiudere lo scivolo della carta ADF (coperchio) dopo aver retracts l'estensione.
- Quando si sposta ScanSnap, innanzitutto spegnerlo e scollegare i cavi.

La parte inferiore di ScanSnap può raggiungere temperature elevate quando ScanSnap è in uso, ma questo non influisce sul funzionamento di ScanSnap né causa danni materiali. Prestare attenzione a non fare cadere ScanSnap durante il trasporto.

SUGGERIMENTO

- Se l'interruttore Wi-Fi è spento, l'accensione di ScanSnap e del computer avvengono insieme. Se si tiene ScanSnap collegato al computer, non occorre preoccuparsi di accenderlo e spegnerlo.
- Con alcuni computer possono essere necessari da due a tre minuti prima che la spia del tasto [Scan] si spenga dopo lo spegnimento del computer.
- Una finestra di notifica segnala lo stato di comunicazione allo spegnimento di ScanSnap. Per disabilitare le notifiche dello stato di comunicazione di ScanSnap, modificare l'impostazione applicando la procedura seguente:
 1. Cliccare l'icona  di ScanSnap Manager nel Dock mentre si tiene premuto il tasto [ctrl] sulla tastiera e selezionare [Preferenze] dal "Menu di ScanSnap Manager" (pag. 38).
⇒ Si visualizza la finestra [ScanSnap Manager - Preferenze].
 2. Deselezionare la casella di spunta [Notificare lo stato della comunicazione] nella lista [Visualizzazione dello stato].

Modalità sospensione

Se, quando è acceso, ScanSnap non viene usato per più di 14 minuti, entra in modalità sospensione (risparmio di energia).

Spegnimento automatico

ScanSnap si spegnerà automaticamente quando è acceso e non è utilizzato per un dato periodo di tempo (il tempo predefinito è "4 ore").

Per accendere nuovamente ScanSnap, eseguire una delle seguenti operazioni:

- premere il tasto [Scan] di ScanSnap (la scansione non si avvia);
- chiudere e riaprire lo scivolo della carta ADF (coperchio).

SUGGERIMENTO

- Per continuare a usare ScanSnap, azzerare il tempo che precede lo spegnimento automatico eseguendo una delle operazioni seguenti:
 - caricare un documento in ScanSnap;
 - premere il tasto [Scan] di ScanSnap;
 - chiudere e riaprire lo scivolo della carta ADF (coperchio).
- È possibile cambiare il tempo di spegnimento automatico di ScanSnap o cambiare l'impostazione in modo che non si spenga automaticamente. Impostare in base alle seguenti procedure:
 1. Cliccare l'icona  di ScanSnap Manager nel Dock mentre si tiene premuto il tasto [ctrl] sulla tastiera e selezionare [Preferenze] dal "Menu di ScanSnap Manager" (pag. 38).
 - ⇒ Si visualizza la finestra [ScanSnap Manager - Preferenze].
 2. Nella lista [Alimentazione] cambiare le impostazioni di [Impostazioni di alimentazione] in base alla connessione.
- Una finestra di notifica si visualizza cinque minuti prima che ScanSnap si spenga automaticamente.

Connessione di ScanSnap tramite una LAN wireless

Collegando ScanSnap a un computer o a un dispositivo mobile tramite una LAN wireless, è possibile scandire documenti.

Questa sezione spiega come collegare ScanSnap tramite una LAN wireless.

- ["Preparazione" \(pag. 48\)](#)
- ["Impostazione di una LAN wireless usando Programma di installazione wireless di ScanSnap" \(pag. 49\)](#)
- ["Connessione di ScanSnap a un computer" \(pag. 50\)](#)
- ["Connessione di ScanSnap a un dispositivo mobile" \(pag. 52\)](#)
- ["Ricollegamento a un punto di accesso wireless usando il tasto WPS di ScanSnap" \(pag. 53\)](#)

Preparazione

Per collegare ScanSnap tramite una LAN wireless, preparare quanto segue:

- Un ambiente in cui sia disponibile una LAN wireless

Quando si collega ScanSnap a un punto di accesso wireless, possono essere necessarie informazioni come l'SSID (nome della rete) e la chiave di sicurezza (password).

Per dettagli vedere il manuale del punto di accesso wireless.

ATTENZIONE

Non collocare quanto segue entro una distanza di 100 mm da ScanSnap o in prossimità del punto di accesso wireless:

- ostacoli che blocchino le onde radio (come pareti e piastre metalliche)
- dispositivi che possano causare l'interferenza del segnale (come microonde e telefoni cordless) e dispositivi wireless

- ScanSnap Connect Application

Per collegare ScanSnap e un dispositivo mobile, è necessario installare ScanSnap Connect Application sul dispositivo mobile.

Scaricare ScanSnap Connect Application per il dispositivo mobile dai seguenti archivi di applicazioni:

- App Store
- Google Play
- Appstore Amazon

Impostazione di una LAN wireless usando Programma di installazione wireless di ScanSnap

Programma di installazione wireless di ScanSnap è un'applicazione che consente di configurare le impostazioni wireless necessarie per collegare ScanSnap tramite una LAN wireless nel formato di una procedura guidata. Programma di installazione wireless di ScanSnap può essere usato per configurare e verificare le seguenti impostazioni della LAN wireless e la connessione:

- connessione di ScanSnap a un punto di accesso wireless
- registrazione del computer che verrà collegato a ScanSnap tramite la LAN wireless
- impostazione di indirizzo IP, nome e password per ScanSnap
- verifica della connessione tra ScanSnap e il dispositivo mobile

Attendersi alla seguente procedura per avviare Programma di installazione wireless di ScanSnap e configurare le impostazioni wireless.

- 1. Dalla barra laterale nel Finder selezionare [Applicazioni] → [Manuali di ScanSnap] e fare doppio clic su [Programma di installazione wireless di ScanSnap].**

⇒ Programma di installazione wireless di ScanSnap si avvia.



- 2. Cliccare il tasto [Installazione guidata rete wireless] nel menu principale.**

⇒ Si visualizza Installazione guidata rete wireless.

- 3. Seguire le istruzioni fornite in Installazione guidata rete wireless per configurare le impostazioni wireless.**

SUGGERIMENTO

- Per i dettagli e l'uso di Programma di installazione wireless di ScanSnap consultare il relativo Aiuto.
- Programma di installazione wireless di ScanSnap si avvia inoltre quando si installa il software ScanSnap.

Connessione di ScanSnap a un computer

È possibile usare Programma di installazione guidata wireless di ScanSnap per completare la preparazione per la connessione di ScanSnap a un computer.

Per dettagli vedere ["Impostazione di una LAN wireless usando Programma di installazione wireless di ScanSnap"](#) (pag. 49).

Di seguito, si descrive la modalità di connessione di ScanSnap e un computer quando sono state già configurate le impostazioni wireless usando il Programma di installazione wireless di ScanSnap.

1. Scollegare il cavo USB che collega ScanSnap al computer.

ATTENZIONE

Se l'icona di ScanSnap Manager è , chiudere ScanSnap Connect Application sul dispositivo mobile.

- ⇒ ScanSnap si collega automaticamente al computer tramite la LAN wireless e l'icona di ScanSnap Manager diventa .
- Se l'icona non viene modificata, andare al punto 2.

SUGGERIMENTO

- Se è selezionata la casella di spunta [Connettere automaticamente allo ScanSnap precedente via Wi-Fi] e l'ultimo ScanSnap collegato è disponibile per la connessione, il computer si connette automaticamente a ScanSnap.
- Il computer può essere collegato solo a uno ScanSnap.
- Solo un computer può essere collegato a ScanSnap.
- Quando si connette automaticamente un computer a uno ScanSnap che era stato connesso in precedenza attraverso una LAN wireless, l'eventuale modifica della password dello ScanSnap da connettere viene segnalata all'utente mediante una finestra di notifica.

2. Cliccare l'icona di ScanSnap Manager nel Dock mentre si tiene premuto il tasto [ctrl] sulla tastiera e selezionare [Connessione via Wi-Fi] da "Menu di ScanSnap Manager" (pag. 38).

- ⇒ Si visualizza la finestra [ScanSnap Manager - Connessione via Wi-Fi].

3. Dalla lista delle unità ScanSnap da collegare, selezionare lo ScanSnap che si desidera collegare e cliccare il tasto [Connetti].

ATTENZIONE

- Se si visualizza la finestra [ScanSnap Manager - Inserimento della password di destinazione] inserire una password per collegarsi.
La password predefinita corrisponde alle ultime quattro cifre del numero di serie di ScanSnap.
La password può essere modificata con Programma di installazione wireless di ScanSnap. Per dettagli consultare Programma di installazione wireless di ScanSnap.
- Se lo ScanSnap a cui si desidera connettersi non si visualizza nella lista delle unità ScanSnap da collegare, consultare l' Aiuto di ScanSnap Manager.

⇒ ScanSnap si collega al computer tramite la LAN wireless e l'icona di ScanSnap Manager diventa .

SUGGERIMENTO

Quando ScanSnap e un computer sono connessi tramite una LAN wireless, una finestra di notifica segnala all'utente lo stato della comunicazione.

Connessione di ScanSnap a un dispositivo mobile

Usando il Programma di installazione guidata wireless di ScanSnap è possibile configurare e verificare la connessione tra ScanSnap e un dispositivo mobile.

Per dettagli vedere "[Impostazione di una LAN wireless usando Programma di installazione wireless di ScanSnap](#)" (pag. 49).

Di seguito, si descrive la modalità di connessione di ScanSnap e un dispositivo mobile quando sono state già configurate le impostazioni wireless usando il Programma di installazione guidata wireless di ScanSnap.

1. Avviare ScanSnap Connect Application sul dispositivo mobile.

⇒ Il dispositivo mobile verrà collegato automaticamente a uno ScanSnap disponibile sulla stessa rete.

SUGGERIMENTO

- Se vengono rilevati più ScanSnap disponibili o se ScanSnap Connect Application è impostato per non connettere automaticamente un dispositivo mobile a ScanSnap, toccare il nome dello ScanSnap, in modo da connetterlo al dispositivo mobile in [ScanSnap] nella schermata [Connetti a]. Per dettagli consultare la Guida operativa generale (connessione mobile) per il dispositivo mobile in uso.
- Nei seguenti casi si visualizza una notifica in una finestra:
 - quando ScanSnap e il dispositivo mobile sono connessi attraverso una LAN wireless e la comunicazione con ScanSnap Manager è disconnessa
 - quando si accede al computer connesso a ScanSnap con ScanSnap e il dispositivo mobile già connesso attraverso una LAN wireless

Ricollegamento a un punto di accesso wireless usando il tasto WPS di ScanSnap

Se l'indicatore Wi-Fi si illumina o lampeggia in arancione, ricollegare ScanSnap a un punto di accesso wireless WPS compatibile. La nuova connessione può essere stabilita facilmente premendo il tasto WPS su ScanSnap.

ATTENZIONE

Procedere come segue prima di eseguire il collegamento con il tasto WPS:

- se Programma di installazione wireless di ScanSnap è in esecuzione mentre si sta collegando ScanSnap al computer con un cavo USB, uscire da Programma di installazione wireless di ScanSnap;
- se si sta eseguendo una scansione da ScanSnap Manager o da un dispositivo mobile, terminare l'operazione.

SUGGERIMENTO

I nomi dei tasti e le procedure operative possono variare in base al punto di accesso wireless. Per dettagli vedere il manuale del punto di accesso wireless in uso.

1. Accendere ScanSnap.

Per dettagli vedere "Accensione di ScanSnap" (pag. 42).

2. Accendere l'interruttore Wi-Fi sul retro di ScanSnap.

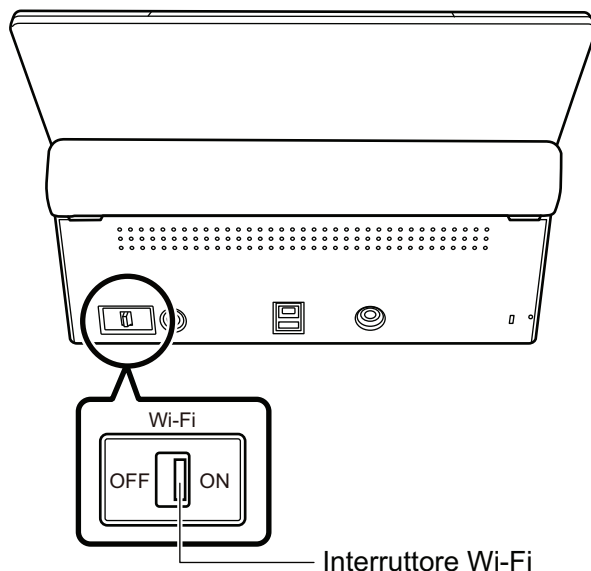

⇒ Dopo aver lampeggiato in blu, la spia dell'indicatore Wi-Fi si illumina in blu o in arancione.

3. Premere il tasto WPS del punto di accesso wireless.

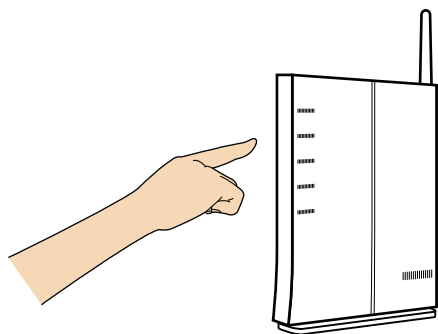

- 4. Premere e tenere premuto per almeno tre secondi il tasto WPS sul retro di ScanSnap entro due minuti dalla pressione del tasto WPS del punto di accesso wireless.**

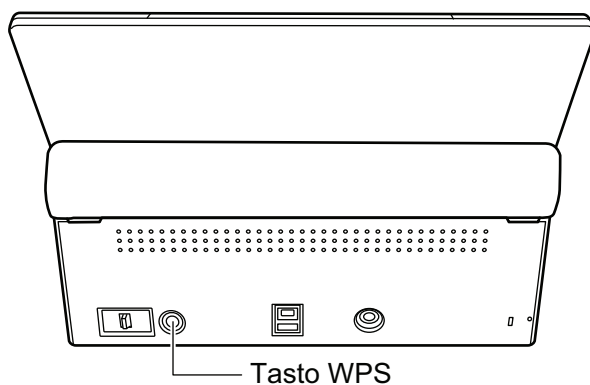

⇒ ScanSnap si collega al punto di accesso wireless e la spia dell'indicatore Wi-Fi si illumina in blu.

Se non è possibile stabilire la connessione, la spia dell'indicatore Wi-Fi lampeggia o si illumina in blu o in arancione.

ATTENZIONE

Se non è possibile collegare ScanSnap a un punto di accesso wireless, vedere "Soluzione dei problemi" nell' Aiuto di ScanSnap Manager.

SUGGERIMENTO

Per dettagli sullo stato dell'indicatore Wi-Fi, vedere "Parti e funzioni" (pag. 32).

Documenti da scandire

Questo paragrafo spiega le condizioni per i documenti che possono essere caricati direttamente in ScanSnap e le condizioni per i documenti che possono essere scanditi usando il Trasporto Fogli.

- ["Documenti che possono essere caricati direttamente in ScanSnap" \(pag. 56\)](#)
- ["Documenti che possono essere scanditi usando il Trasporto fogli" \(pag. 58\)](#)

Documenti che possono essere caricati direttamente in ScanSnap

Le condizioni per i documenti che possono essere caricati direttamente in ScanSnap sono le seguenti:

Tipo di documento	Carta da ufficio, cartoline e biglietti da visita Biglietti plastificati conformi al tipo ISO781A ID-1 (54 × 86 mm)
Peso della carta	Da 40 g/m ² a 209 g/m ² Documenti con pagina lunga Da 52 g/m ² a 127 g/m ² Formato A8 (max. 52 mm × 72 mm) Da 127 g/m ² a 209 g/m ² Biglietti plastificati Max. 0,76 mm (si possono usare biglietti in rilievo)
Misura della carta	Larghezza Da 50,8 mm a 216 mm Lunghezza Da 50,8 mm a 360 mm Per pagine lunghe (*1), fino a 863 mm

*1: la scansione si avvia tenendo premuto il tasto [Scan] di ScanSnap per almeno tre secondi.



Se si scansiona una scheda magnetica o IC, non mettere a contatto la parte magnetica nera con la parte magnetica nella sezione superiore dell'ADF. In caso contrario, i dati del biglietto da visita potrebbero andare persi.

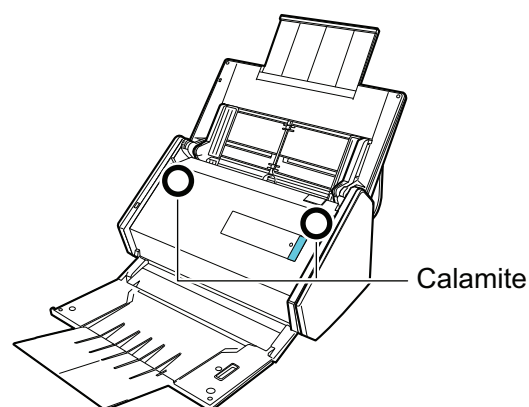

ATTENZIONE

- Non è possibile scansionare i seguenti tipi di documenti:
 - Documenti con metalli come graffette e spilli, che possono danneggiare l'interno di ScanSnap
Togliere i metalli prima della scansione
 - Documenti con l'inchiostro ancora fresco

Attendere finché l'inchiostro si asciughi per scandire questi documenti

- Documenti più grandi di 216 × 863 (mm) (larghezza × lunghezza)
- documenti diversi dalla carta, come tessuto, fogli metallici o lucidi
- Quando si scansionano cartoline illustrate, il lato con le immagini potrebbe rovinarsi. È responsabilità dell'utente scansionare le cartoline illustrate.
- Quando si scansionano biglietti plastificati, selezionare [Nessuno] o [Rilevamento per lunghezza] in [Rilevamento dell'alimentazione multipla] della scheda [Carta] nella "[Finestra ScanSnap Setup](#)" (pag. 40).
- Fare attenzione a quanto segue quando si scansionano biglietti plastificati:
 - i biglietti piegati potrebbero non essere alimentati correttamente;
 - se la superficie dei biglietti è unta per esempio con ditate, eseguire la scansione dopo averla pulita;
 - quando si scansionano biglietti plastificati molto lucidi, alcune parti dell'immagine potrebbero visualizzarsi più chiare o più scure dell'originale.

Esempio: carte di credito di color oro

- Quando si scansionano biglietti in rilievo, caricare la parte in rilievo rivolta verso il basso e in orientamento orizzontale.
- Se il colore dei caratteri in rilievo non è argento o oro e il colore di sfondo del biglietto e dei caratteri in rilievo sono simili, ScanSnap potrebbe avere delle difficoltà nel riconoscimento dei caratteri in rilievo.

Eseguire quanto segue potrebbe risultare in un miglioramento:

1. cliccare il tasto [Opzione] nella scheda [Scansione] di "[Finestra ScanSnap Setup](#)" (pag. 40).
 - ⇒ Si visualizza la finestra [Opzione modalità scansione];
2. selezionare la casella di spunta [Incrementare il contrasto del testo].

Documenti che possono essere scanditi usando il Trasporto fogli

Il Trasporto fogli fornito è un foglio disegnato per trasportare i documenti all'interno di ScanSnap.

Si possono scandire documenti più grandi del formato A4 o Lettera, fotografie e ritagli.

Le condizioni per i documenti che possono essere scanditi usando il Trasporto fogli sono le seguenti:



- Non usare un Trasporto fogli rovinato. In caso contrario si potrebbe rovinare o potrebbe causare il malfunzionamento di ScanSnap.
- Attenzione a non tagliarsi con i margini del Trasporto fogli.

Tipo di documento	Documenti che non possono essere caricati direttamente in ScanSnap
Peso della carta	Max. 209 g/m ² Quando si scandiscono documenti piegati a metà: Max. 104,5 g/m ²
Misura della carta	Dimensioni del Trasporto fogli (216 × 297 mm) A3 (297 × 420 mm) (*1) A4 (210 × 297 mm) A5 (148 × 210 mm) A6 (105 × 148 mm) B4 (257 × 364 mm) (*1) B5 (182 × 257 mm) B6 (128 × 182 mm) Cartoline (100 × 148 mm) Biglietto da visita (90 × 55 mm, 55 × 90 mm) Letter (216 × 279,4 mm) 11 × 17 in. (279,4 × 431,8 mm) (*1) Misura personalizzata Larghezza: da 25,4 mm a 216 mm Lunghezza: da 25,4 mm a 297 mm

*1: piegarlo a metà per scanderlo.

Documenti per cui si consiglia la scansione con il Trasporto fogli

Si consiglia di usare il Trasporto fogli per scandire i seguenti documenti:

- Documenti scritti a matita

Poiché potrebbero essere presenti tracce nere sul documento, si consiglia di usare il Trasporto fogli per scandire simili documenti.

Quando si scandiscono direttamente i documenti senza usare il Trasporto fogli, lo sporco si accumula sui rulli e potrebbe causare errori di alimentazione multipla. Pulire di tanto in tanto i rulli.

Per dettagli su come eseguire la pulizia, vedere "[Pulizia dell'interno di ScanSnap](#)" (pag. 99).

- Carta senza carbone

Poiché la carta senza carbone potrebbe contenere agenti chimici che danneggiano i rulli interni di ScanSnap, si consiglia di usare il Trasporto fogli per scandire simili documenti.

Pulire di tanto in tanto i rulli per mantenere buone le prestazioni dello scanner quando si scandisce direttamente carta senza carbone senza usare il Trasporto fogli. Per dettagli su come eseguire la pulizia, vedere "[Pulizia dell'interno di ScanSnap](#)" (pag. 99).

A seconda del tipo di carta senza carbone usata, la durata dello scanner può essere più breve se comparata alla scansione della sola carta da ufficio.

- La scansione dei seguenti tipi di documenti senza usare il Trasporto fogli può causare il danneggiamento dei documenti o errori di scansione:
 - documenti più piccoli di 50,8 × 50,8 (mm) (larghezza × lunghezza)
 - documenti con un peso della carta inferiore a 40 g/m²
 - documenti con una superficie irregolare (buste da lettera e fogli di carta con allegati)
 - documenti spiegazzati o arricciati
 - documenti piegati o strappati
 - carta copiativa
 - carta patinata
 - fotografie (carta fotografica)
 - documenti perforati o bucati
 - documenti di forma non rettangolare o quadrata
 - carta carbone o carta termica
 - documenti con promemoria o note adesive

ATTENZIONE

● Uso del Trasporto fogli

Fare attenzione a quanto segue quando si usa il Trasporto fogli:

- Non macchiare o tagliare l'estremità con il motivo in bianco e nero. In caso contrario, il Trasporto fogli non verrà riconosciuto.
- Non posizionare il Trasporto fogli capovolto. Potrebbe infatti verificarsi un inceppamento della carta e danneggiare il Trasporto fogli e il documento al suo interno.
- Non piegare o tirare il Trasporto fogli.
- Se si scandiscono in una sola volta con il Trasporto fogli molti documenti di piccole dimensioni, come fotografie e cartoline, si possono verificare inceppamenti della carta. Si consiglia di scandire singolarmente tali documenti.
- Se si verificano spesso inceppamenti della carta, alimentare circa 50 fogli di carta PPC (carta riciclata) prima di scandire con il Trasporto fogli. La carta PPC può essere sia bianca sia stampata.

● Custodia del Trasporto fogli

Fare attenzione a quanto segue quando si custodisce il Trasporto fogli:

- Non lasciare a lungo il documento all'interno del Trasporto fogli. L'inchiostro sul documento potrebbe infatti trasferirsi sul Trasporto fogli.
- Non lasciare a lungo il Trasporto fogli in luoghi soggetti ad alte temperature, come alla luce diretta del sole o vicino a dispositivi di riscaldamento. Non usarlo inoltre in luoghi con temperature elevate. Il Trasporto Fogli potrebbe subire deformazioni.
- Per evitare di deformarlo, tenere il Trasporto fogli su una superficie piatta e senza pesi.

Utilizzo dei software correlati

Questa sezione spiega le procedure operative generali dei software relativi a ScanSnap e dà una panoramica delle loro funzioni.

- ["Utilizzo di ScanSnap Organizer" \(pag. 61\)](#)
- ["Utilizzo di CardMinder" \(pag. 66\)](#)

Utilizzo di ScanSnap Organizer

ScanSnap Organizer è un'applicazione usata per visualizzare, organizzare e gestire i dati di immagine (file PDF o JPEG) scansionati con ScanSnap.

È possibile utilizzare questa applicazione per creare cartelle e ordinare i file per diversi usi.

Per controllare i dati di immagine digitalizzati è possibile aprire le pagine di un file PDF con un'applicazione associata.

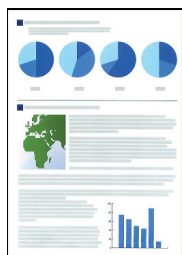

Scandire i documenti con ScanSnap

Finestra principale

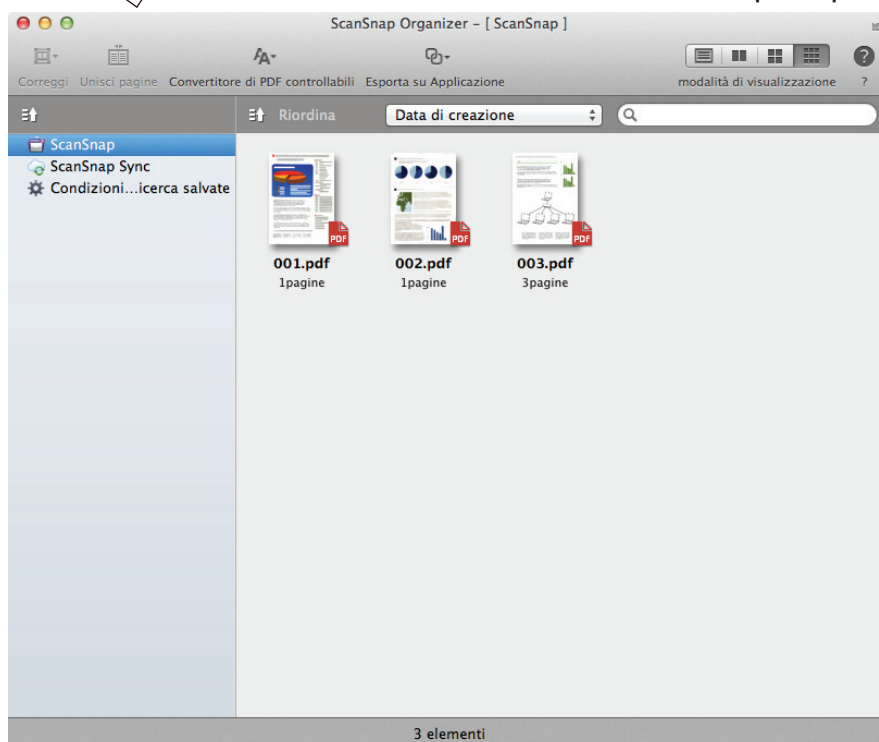

- "Procedure operative generali di ScanSnap Organizer" (pag. 62)
- "Gestione dei file" (pag. 63)
- "Uso dei file" (pag. 65)

Procedure operative generali di ScanSnap Organizer

Questo paragrafo descrive le procedure delle operazioni generali di ScanSnap Organizer.

- 1. Dalla barra laterale del Finder, selezionare [Applicazioni] → [ScanSnap Organizer] e fare doppio clic su [ScanSnap Organizer] per avviare ScanSnap Organizer.**

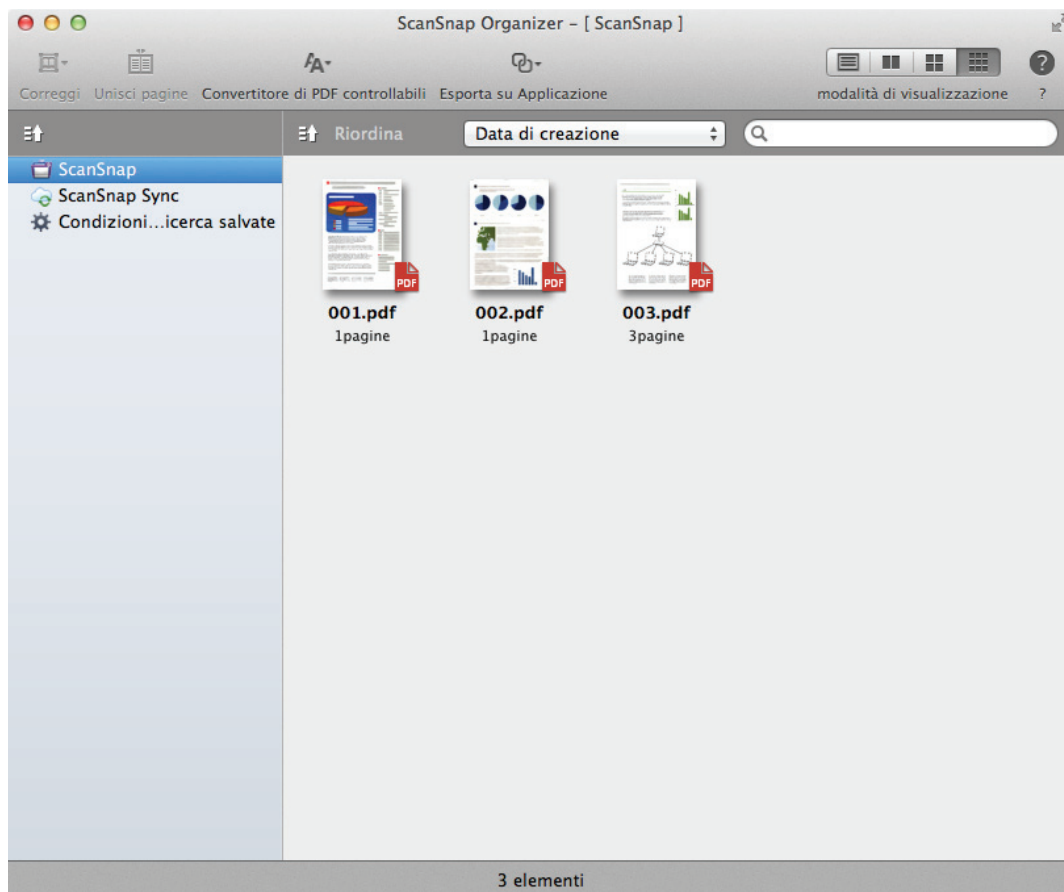

- 2. Scandire i documenti con ScanSnap.**

⇒ In ScanSnap Organizer si visualizza una lista di immagini scandite.

Gestione dei file

Per dettagli sulle operazioni consultare l' Aiuto di ScanSnap Organizer.

Impostazione di una stringa di caratteri evidenziati come parola chiave

Le parole chiave possono essere impostate in un file PDF usando la funzione di impostazione della parola chiave.

Le parole chiave possono essere usate per la ricerca nei file PDF.

Quando si scandiscono con ScanSnap documenti in bianco e nero evidenziati, la stringa di caratteri evidenziata viene impostata come parola chiave per il file PDF.

Evidenziare i caratteri nel documento

Proposal

"Proposal" può essere usato come parola chiave per la ricerca nel file

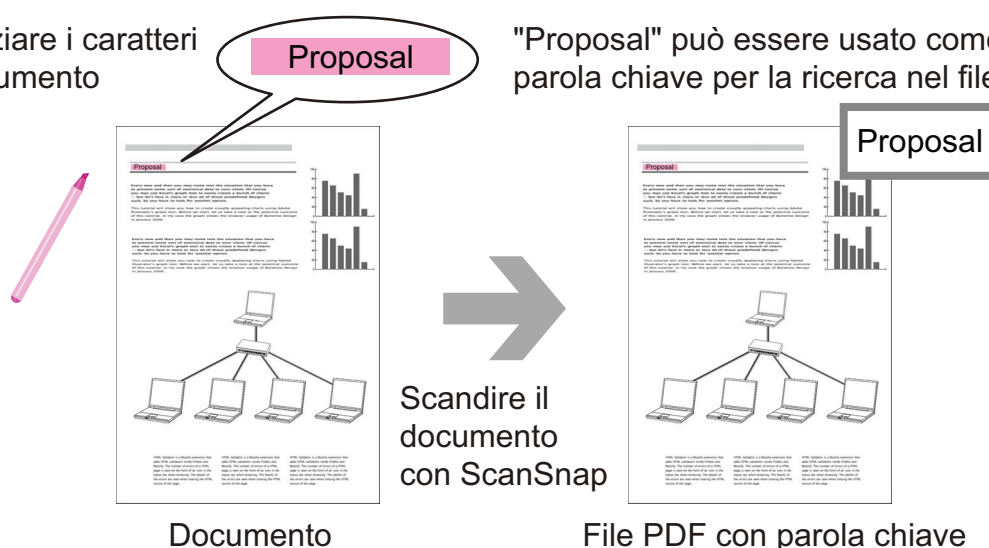

Riconoscimento di una stringa di caratteri da inserire in una pagina

Usando il software di riconoscimento del testo (OCR), è possibile inserire stringhe di caratteri nella pagina del file PDF scansionato con ScanSnap ed eseguire una ricerca nel file PDF usando le stringhe.

OCR riconosce "Proposal" come informazione di testo

Proposal

"Proposal" può essere usato come parola chiave per la ricerca nel file



Ricerca dei file

È possibile cercare i file gestiti in ScanSnap Organizer.

Uso dei file

Per dettagli sulle operazioni consultare l' Aiuto di ScanSnap Organizer.

Connessione dei file ad altre applicazioni

È possibile usare i file con varie applicazioni.

Invio di file con e-mail

I file possono essere inviati tramite e-mail.

Utilizzo di file sincronizzandoli a un dispositivo mobile

Usando la funzione di ScanSnap, un file di immagine scansionato da ScanSnap può essere sincronizzato automaticamente con un dispositivo mobile e può essere usato facilmente in ogni momento e ovunque attraverso un servizio cloud.

I file vengono organizzati e gestiti nella cartella "ScanSnap Sync" in ScanSnap Organizer.

Sincronizzazione di file di immagini salvati insieme (file "JPEG (Salva insieme)")

La funzione ScanSnap Sync permette di sincronizzare file "JPEG (Salva insieme)" tra un dispositivo mobile e ScanSnap Organizer.

Un file "JPEG (Salva insieme)" consiste di più immagini scansionate con ScanSnap Connect Application.

Utilizzo di CardMinder

CardMinder è un'applicazione usata per visualizzare, organizzare e gestire i dati di immagine dei biglietti da visita digitalizzati con ScanSnap.

Questa applicazione digitalizza ad alta velocità un numero notevole di biglietti da visita in immagini, riconosce il testo dei biglietti permettendo una rapida ricerca dei dati del biglietto e crea con i dati un comodo database dei propri contatti. CardMinder usa un motore OCR (Optical Character Recognition - riconoscimento ottico dei caratteri) per il riconoscimento del testo nei biglietti da visita e condivide i dati con applicazioni PIM (Personal Information Manager - programma di gestione di dati personali).

CardMinder inoltre consente di eseguire la ricerca rapida dei dati dei biglietti da visita a partire da altre applicazioni.

Biglietto da visita

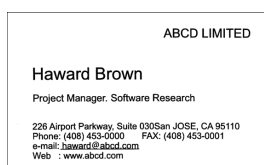

Scansione con ScanSnap

Finestra di CardMinder

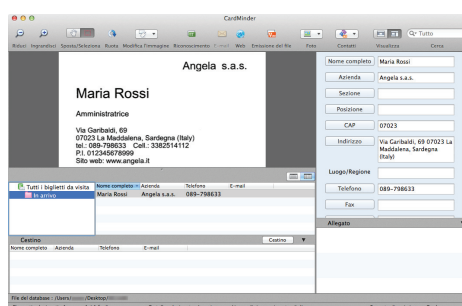

Dati riconosciuti



iPhoto

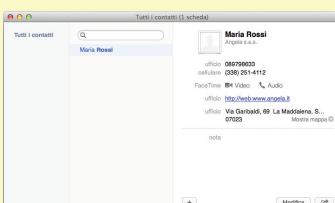

Contatti (*)

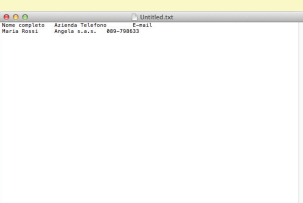

Altri formati
(vCard, CSV, Testo,
ContactXML)
Esempio: formato Testo

*: È chiamato "Rubrica Indirizzi" in ambiente OS X v10.7 o precedente.

- "Procedure operative generali di CardMinder" (pag. 68)

- "Collegamento dei dati del biglietto da visita ad altre applicazioni" (pag. 71)
- "Ricerca dei dati del biglietto da visita con la barra degli strumenti di ricerca semplice" (pag. 72)
- "Ricerca dei dati di un biglietto da visita con i tasti di scelta rapida" (pag. 73)
- "File in allegato ai dati del biglietto da visita" (pag. 74)

Procedure operative generali di CardMinder

Questo paragrafo descrive le procedure delle operazioni generali di CardMinder.

1. Avviare CardMinder.

Dalla barra laterale nel Finder selezionare [Applicazioni] → [CardMinder] e fare doppio clic su [CardMinder].

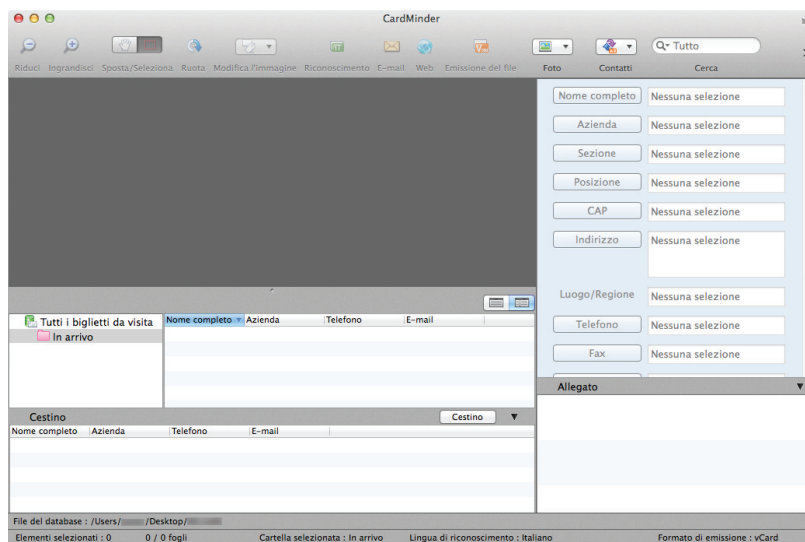

2. Eseguire una scansione con lo ScanSnap.

Inserire un biglietto in ScanSnap e premere il tasto [Scan] per avviare la scansione.

Una volta completata la scansione, le informazioni stampate sul biglietto (ad esempio nome, azienda e indirizzo) vengono riconosciute automaticamente come testo e visualizzate nella visualizzazione Modifica dei dati del biglietto.

I dati di immagine del biglietto digitalizzati vengono mostrati nella visualizzazione Immagine biglietto.

ATTENZIONE

Per riconoscere le seguenti lingue, è necessario installare ScanSnap Manager sul proprio computer:

- cinese (semplificato)
- cinese (tradizionale)
- coreano

3. Verificare i dati del biglietto da visita.

Verificare che le immagini fronte/retro del biglietto da visita siano corrette e che il testo sulle immagini del biglietto sia visualizzato correttamente nella visualizzazione Modifica dei dati del biglietto.

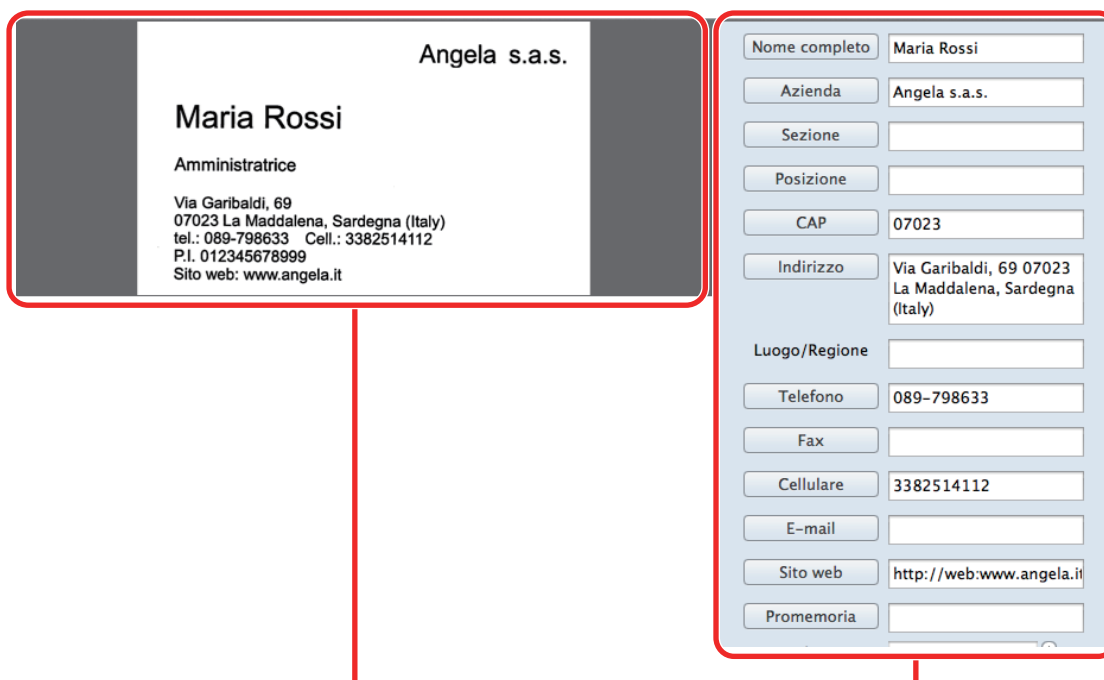

Visualizzazione immagine del biglietto

Visualizzazione modifica dei dati del biglietto

4. Eseguire nuovamente il riconoscimento del testo come mostrato di seguito se la lingua da usare per il riconoscimento del testo è diversa:

1. Selezionare il menu [CardMinder] → [Preferenze].
⇒ Si visualizza la finestra [Generale].
2. Selezionare una lingua per le stringhe di caratteri da riconoscere da [Lingua di riconoscimento].

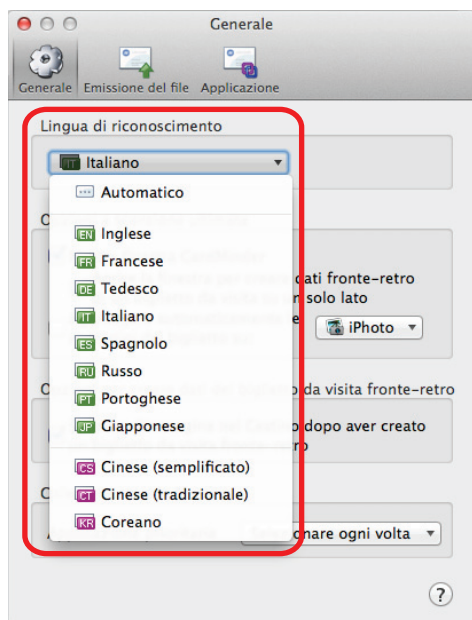

⇒ La lingua di riconoscimento viene modificata.

3. Chiudere la finestra [Generale].
4. Cliccare nuovamente il tasto [Riconosci] sulla barra degli strumenti.

⇒ Le stringhe di caratteri sui dati del biglietto da visita saranno riconosciuti come lingua selezionata.

5. Correggere i dati del biglietto da visita se necessario.

I dati del biglietto da visita possono essere corretti nei modi descritti di seguito. Per dettagli consultare l'Aiuto di CardMinder:

- ripetendo il processo di riconoscimento delle stringhe di caratteri nelle aree selezionate
- inserendo direttamente il testo nella visualizzazione Modifica dei dati del biglietto
- correggendo l'orientamento dell'immagine del biglietto da visita o scambiando le immagini a fronte e a tergo

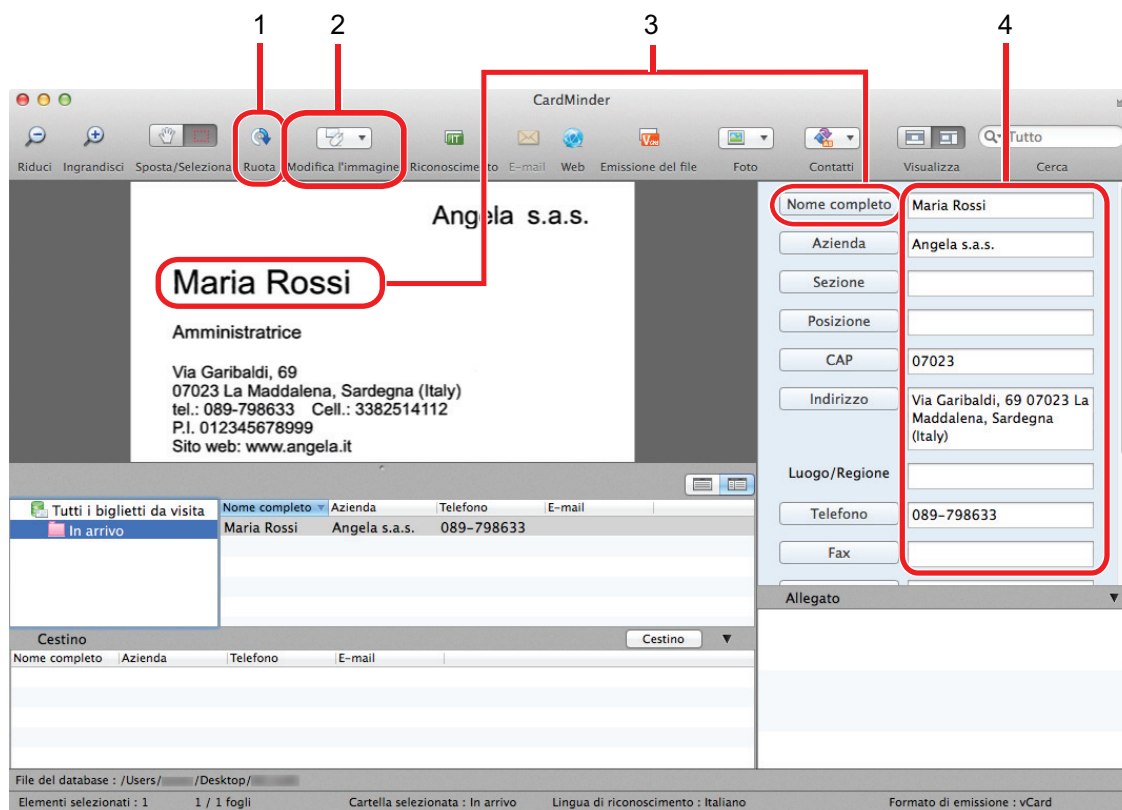

N.	Descrizione
1	Per ruotare l'immagine del biglietto, cliccare il tasto [Ruota].
2	Con il tasto [Modifica l'immagine], è possibile scambiare le immagini di fronte e retro del biglietto, creare biglietti fronte/retro ed eliminare l'immagine posteriore.
3	Per eseguire nuovamente il processo di riconoscimento nelle aree selezionate, selezionare le stringhe di caratteri nell'immagine del biglietto da visita e cliccare i tasti dei campi appropriati nella visualizzazione Modifica dei dati del biglietto.
4	È possibile correggere direttamente il testo di ciascun campo nella visualizzazione Modifica dei dati del biglietto.

6. Chiudere CardMinder.

Per chiudere CardMinder, cliccare il menu [CardMinder] → [Esci da CardMinder].

Collegamento dei dati del biglietto da visita ad altre applicazioni

Per utilizzare i dati del biglietto in varie applicazioni, fare clic sui tasti della barra degli strumenti indicati di seguito.

Di seguito viene riportato un esempio in cui la barra degli strumenti risulta personalizzata per visualizzare il tasto [Applicazione].



N.	Elemento	Descrizione
1	E-mail	È possibile avviare un programma e-mail utilizzando l'indirizzo e-mail specificato in [E-mail] per i dati del biglietto da visita come indirizzo di destinazione.
2	Ricerca Internet	Si può cercare l'URL specificato in [Web] per i dati del biglietto da visita con un browser Web.
3	Emissione dei dati del biglietto da visita in un altro formato	È possibile emettere i dati del biglietto da visita in formato vCard, CSV, testo o ContactXML.
4	Collegamento dei dati del biglietto da visita a un'altra applicazione	È possibile collegare i dati del biglietto da visita a un'altra applicazione come Outlook Express o Salesforce CRM per usare i dati del biglietto da visita nell'applicazione collegata. È inoltre possibile collegarsi a un supporto USB per usare i dati del biglietto da visita in un computer diverso.

Per dettagli consultare l'Aiuto di CardMinder.

Ricerca dei dati del biglietto da visita con la barra degli strumenti di ricerca semplice

Questo paragrafo descrive come eseguire la ricerca dei dati del biglietto da visita con la barra degli strumenti di ricerca semplice di CardMinder.

Cerca (barra degli strumenti di ricerca semplice)



Per cercare i dati del biglietto da visita, inserire un termine di ricerca (per esempio, il nome di una persona o il nome di un'azienda) nella barra degli strumenti di ricerca semplice.

I risultati della ricerca vengono visualizzati in visualizzazione Lista dei dati del biglietto.

Ricerca dei dati di un biglietto da visita con i tasti di scelta rapida

Anche quando CardMinder non è in uso, è possibile cercare i dati del biglietto da visita usando una stringa di caratteri in un'altra applicazione (ad esempio TextEdit) come parola chiave per la ricerca.

1. Trascinare il mouse per selezionare una stringa di caratteri da ricercare.

2. Premere contemporaneamente i tasti [comando ⌘] + [maiuscole] + [&].

⇒ Mentre la visualizzazione Modifica dei dati del biglietto è nascosta, CardMinder si avvia e viene eseguita la ricerca.

I dati del biglietto da visita che corrispondono alle condizioni di ricerca vengono mostrati nella visualizzazione Lista dei dati del biglietto.

SUGGERIMENTO

- A seconda del tipo di tastiera potrebbe non essere necessario premere il tasto [shift].
- Se le scelte rapide della tastiera non funzionano, verificare la scelta rapida [Cerca il testo selezionato in CardMinder] selezionando [Preferenze di sistema] → [Tastiera] → [Servizi] nella scheda [Tasti di scelta rapida] e cambiare le scelte rapide della tastiera in una scelta rapida da usare.

File in allegato ai dati del biglietto da visita

È possibile allegare facilmente un file relativo ai dati del biglietto da visita trascinandolo e rilasciandolo.

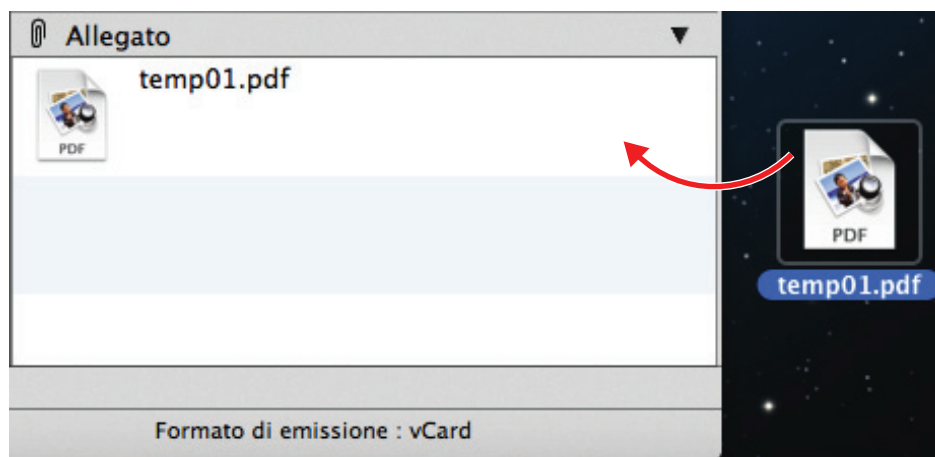

Utilizzi utili

Questa sezione spiega come usare i software per le immagini scandite create dopo aver scandito un documento con ScanSnap e come scandire un documento con un'impostazione diversa da quella predefinita.

- ["Gestione dei documenti cartacei in una cartella nel computer" \(pag. 76\)](#)
- ["Salvataggio dei biglietti da visita in un computer" \(pag. 79\)](#)
- ["Scansione di documenti di formato maggiore di A4 o Lettera" \(pag. 82\)](#)
- ["Scansione di documenti come fotografie e ritagli" \(pag. 86\)](#)

Gestione dei documenti cartacei in una cartella nel computer

Questa sezione spiega come digitalizzare i documenti cartacei e gestire i dati attraverso una cartella in ScanSnap Organizer.

1. Scandire un documento cartaceo con ScanSnap.

Per dettagli sulla scansione di un documento, vedere "Scansione di un documento" (pag. 16).

⇒ Si visualizza Accesso rapido.



2. In Accesso rapido, cliccare l'icona di [ScanSnap Organizer] .

⇒ Si visualizza la finestra [ScanSnap Organizer].

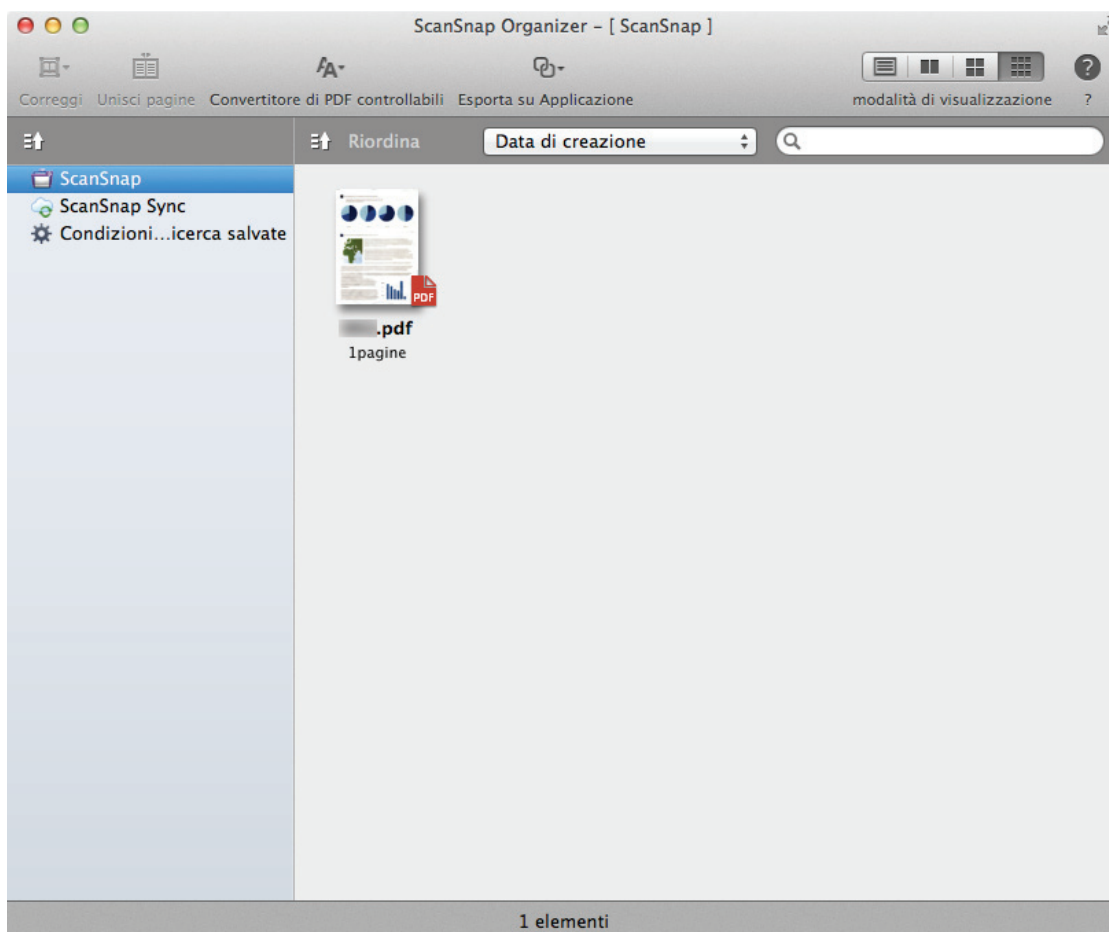

3. Dalla barra dei menu, selezionare [File] → [Nuova cartella].

⇒ Viene creata una nuova cartella nella lista cartelle.

4. Rinominare la cartella creata.

SUGGERIMENTO

Per creare più cartelle, ripetere i punti 3 e 4.

5. Selezionare l'immagine scansionata dalla lista dei file e trascinarlo e rilasciarlo nella cartella.

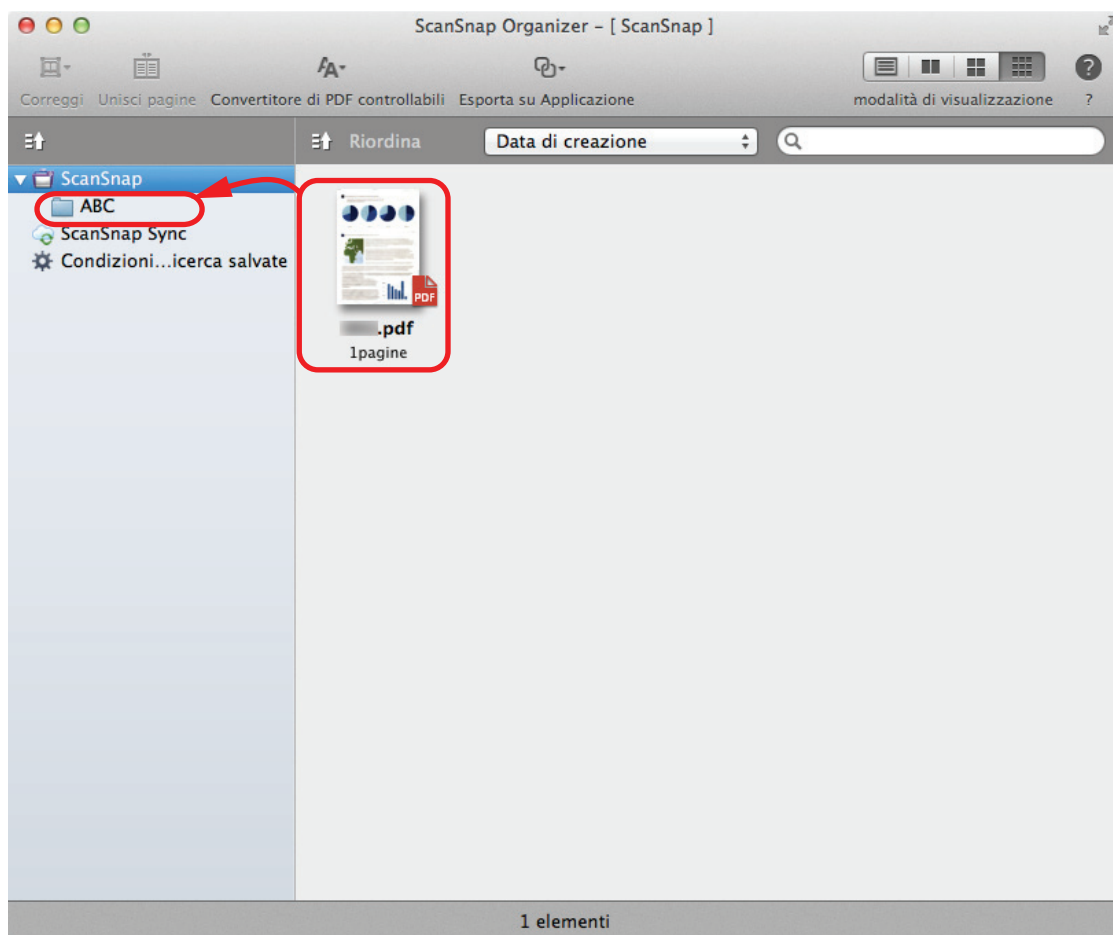

⇒ L'immagine scansionata viene spostata nella cartella.

SUGGERIMENTO

Per i dettagli sulle altre funzioni, consultare l'Aiuto di ScanSnap Organizer.

Salvataggio dei biglietti da visita in un computer

Questa sezione descrive come digitalizzare i biglietti da visita e come salvare i dati del biglietto in CardMinder.

ATTENZIONE

Potrebbe non essere possibile collegare correttamente ScanSnap con un'altra applicazione se non si accede come utente con privilegi di amministratore.

1. Scandire biglietti da visita con ScanSnap.

Per dettagli sulla scansione dei biglietti da visita, vedere "[Scansione di un documento](#)" (pag. 16).

⇒ Si visualizza Accesso rapido.



2. In Accesso rapido, cliccare l'icona [CardMinder]



⇒ Si visualizza la finestra [CardMinder].

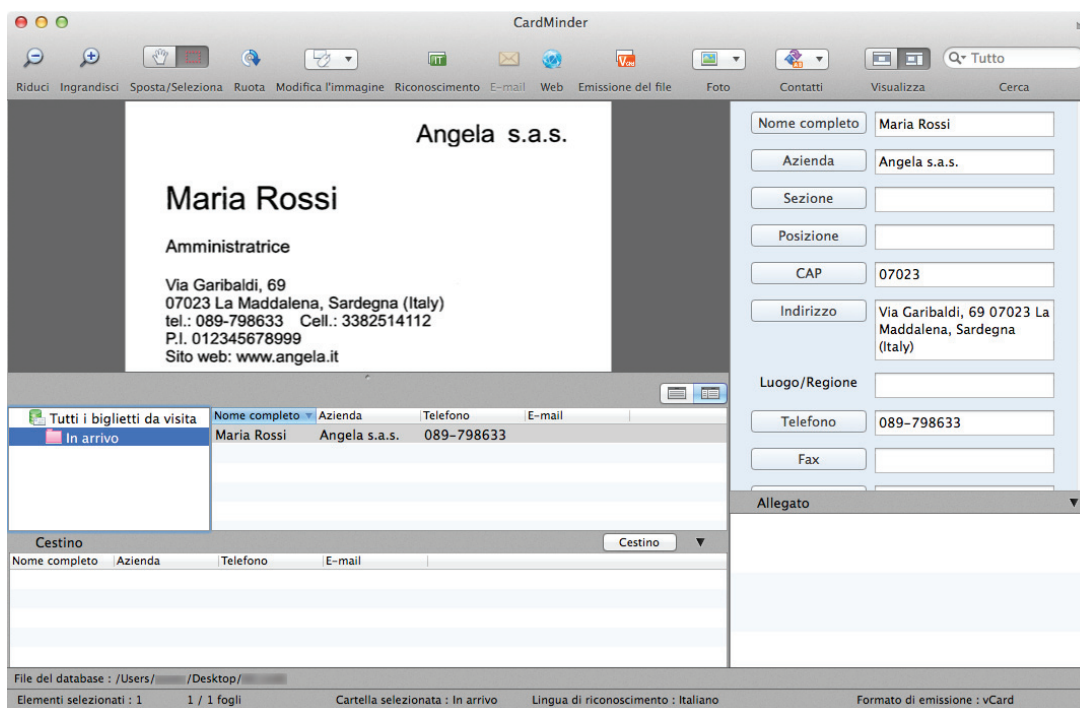

3. Verificare i dati del biglietto da visita.

Assicurarsi che il testo delle immagini del biglietto da visita sia visualizzato correttamente nella Visualizzazione modifica dei dati del biglietto.

Se i dati del biglietto devono essere modificati, cliccare il testo da correggere e modificarlo direttamente.



SUGGERIMENTO

Quando si scandiscono biglietti da visita fronte-retro, è necessario scandire un lato su ogni biglietto e modificare i dati in CardMinder.

Per dettagli consultare l'Aiuto di CardMinder:

Scansione di documenti di formato maggiore di A4 o Lettera

I documenti di formato maggiore di A4 o Lettera (ad esempio A3 e B4) possono essere scansionati con il Trasporto fogli. Piegando il documento a metà e scansionando in modalità fronte-retro, i due lati vengono uniti in una singola immagine.

Per dettagli sui documenti caricabili, vedere "Documenti che possono essere scansionati usando il Trasporto fogli" (pag. 58).

ATTENZIONE

La casella di spunta [Riallineare il testo del documento] nella finestra [Opzione modalità scansione] viene disabilitata.

Per aprire la finestra [Opzione modalità scansione], cliccare il tasto [Opzione] nella scheda [Scansione] della "Finestra ScanSnap Setup" (pag. 40).

SUGGERIMENTO

È possibile scansionare e unire in una singola immagine entrambi i lati di un documento di formato minore o uguale a A4 o Lettera fronte-retro.

1. **Cliccare l'icona  di ScanSnap Manager nel Dock mentre si tiene premuto il tasto [ctrl] sulla tastiera e selezionare [Impostazioni] da "Menu di ScanSnap Manager" (pag. 38).**

⇒ Si visualizza la finestra delle impostazioni di ScanSnap.

2. **Selezionare [Automatico] in [Misura della carta] nella scheda [Carta] e cliccare il tasto [Impostazioni del Trasporto fogli].**

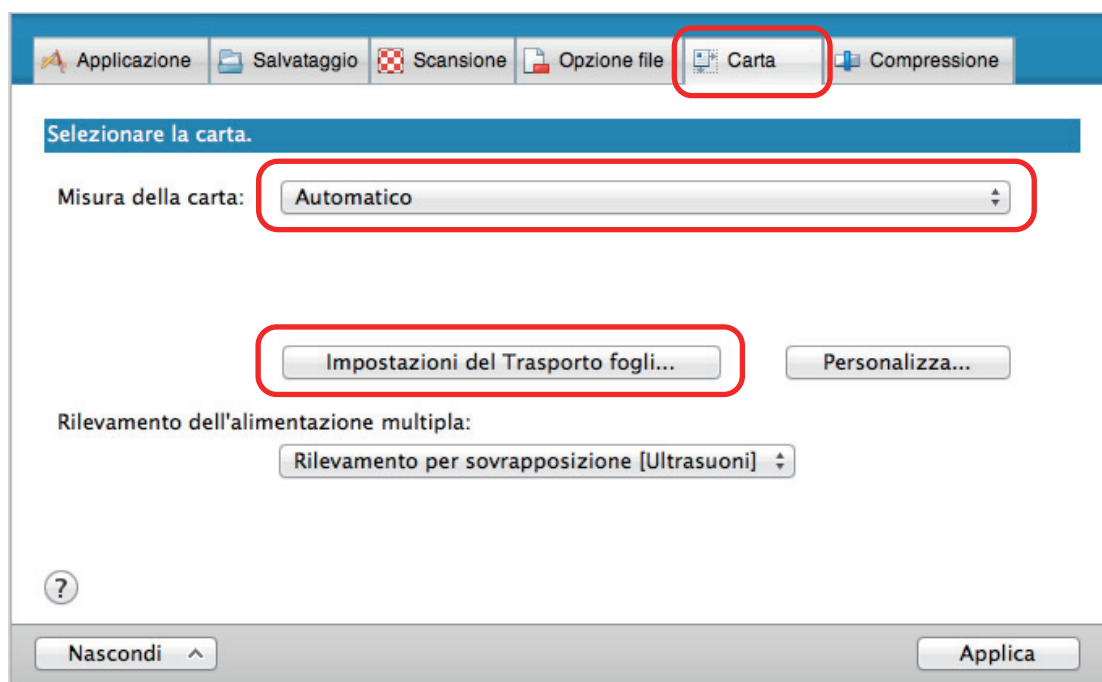

⇒ Si visualizza la finestra [Impostazioni del Trasporto fogli].

3. Selezionare [immagine su una pagina] in [Salva come] e cliccare il tasto [OK].

Per dettagli consultare l'Aiuto di ScanSnap Manager.

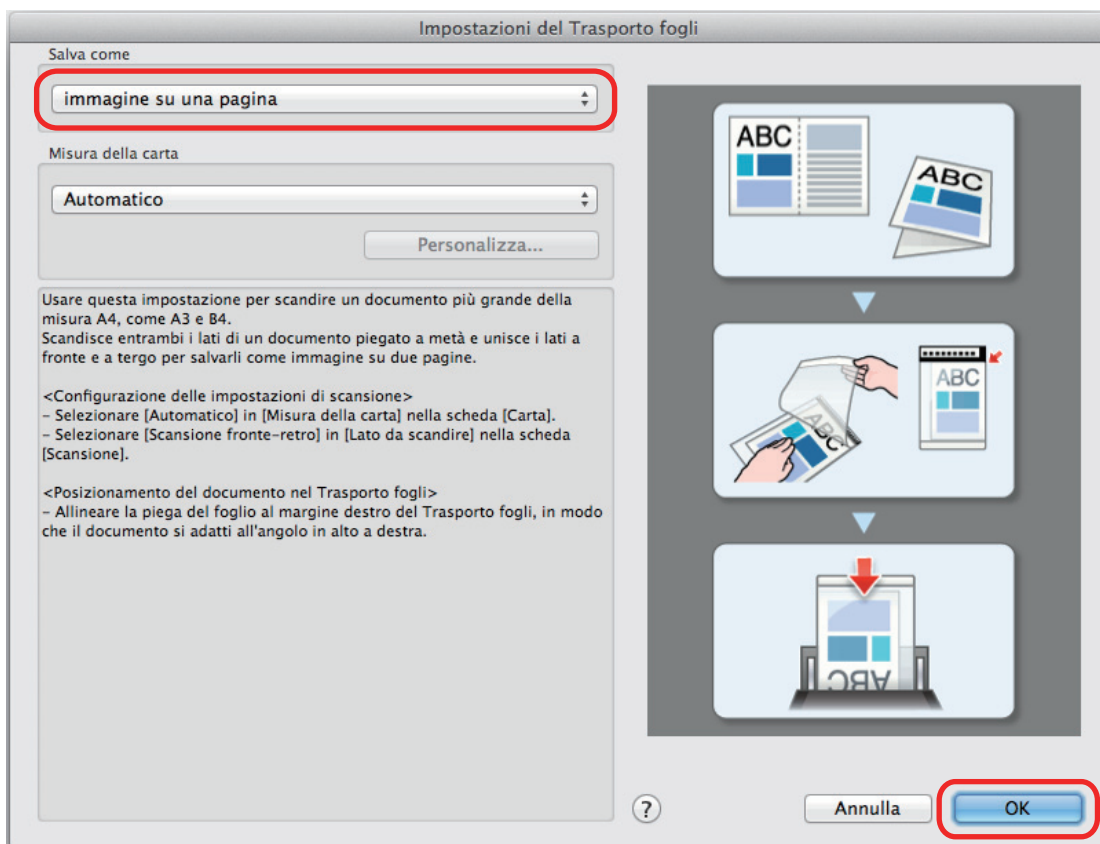

4. Selezionare [Scansione fronte-retro (fronte-retro)] in [Lato da scansionare] della scheda [Scansione] e cliccare il tasto [Applica].

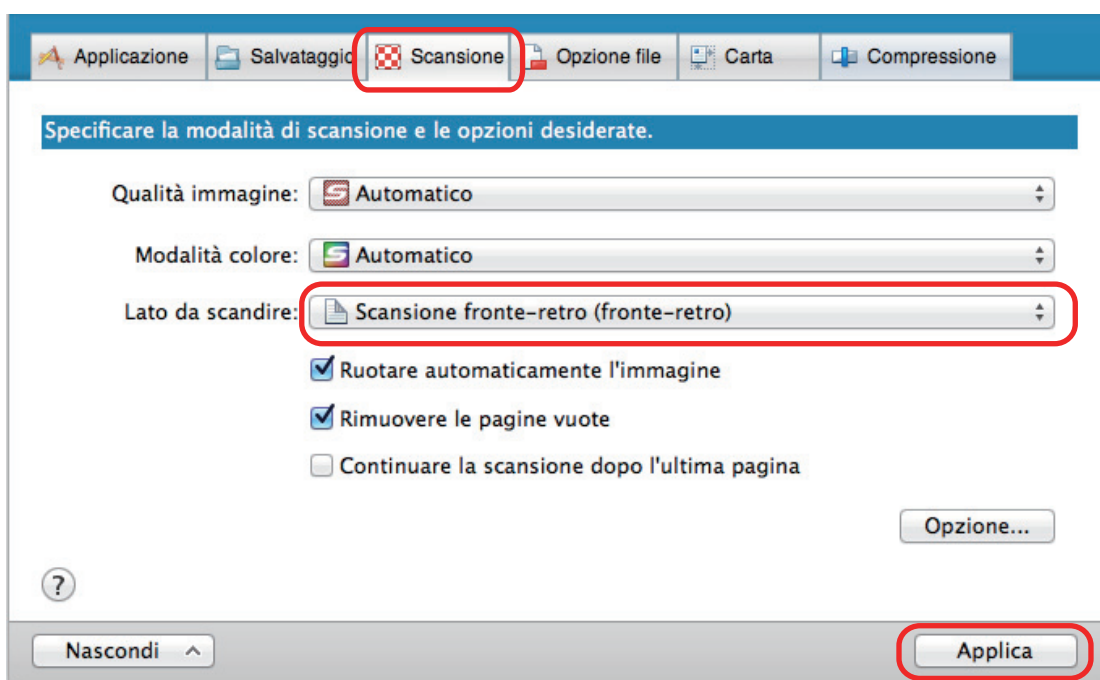

ATTENZIONE

Se si specifica [Scansione semplice (su un solo lato)], ScanSnap emette lo stesso risultato di una scansione semplice in modalità [immagini separate (fronte-retro)].

5. Cliccare  in alto a sinistra della finestra per chiudere la finestra delle impostazioni di ScanSnap.

6. Posizionare il documento nel Trasporto Fogli.

1. Piegarlo a metà con i lati da scandire rivolti verso l'esterno.
Piegarlo con decisione ed eliminare eventuali grinze.

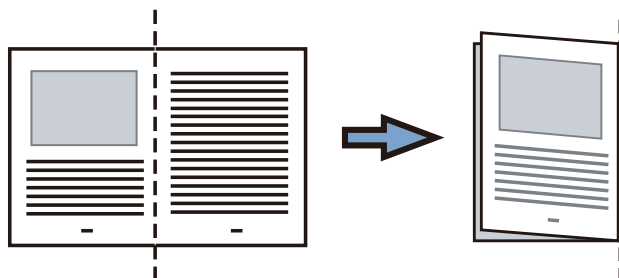

2. Aprire il Trasporto fogli per rilegare il documento.

Allineare la linea di piegatura al margine destro del Trasporto fogli in modo che il documento rientri nell'angolo in alto a destra del Trasporto fogli.

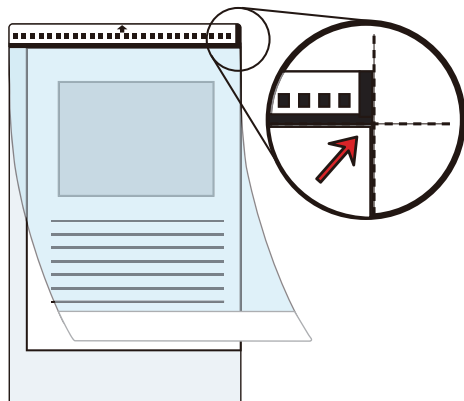
**SUGGERIMENTO**

Il lato a fronte del Trasporto fogli presenta un motivo in bianco e nero nella parte superiore e una linea verticale spessa nell'angolo in alto a destra.

7. Posizionare l'estremità con il motivo in bianco e nero come margine di entrata nella direzione della freccia.

Fissare il Trasporto fogli con le guide laterali per evitare disallineamenti.

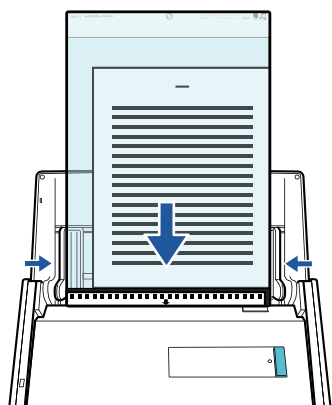

8. Premere il tasto [Scan] di ScanSnap per avviare la scansione.

⇒ Entrambi i lati del documento vengono scansionati e salvati come immagine a doppia pagina.

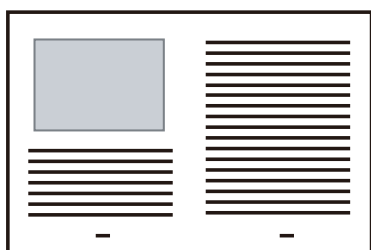

ATTENZIONE

- È possibile che compaia una linea o uno spazio vuoto tra le immagini del lato a fronte e a tergo. Inoltre, quando si scansiona un documento spesso nel Trasporto fogli, l'immagine scansionata a sinistra e l'immagine scansionata a destra di un'immagine a doppia pagina potrebbero presentare una distorsione verso il centro a partire dall'alto.

Questi sintomi possono essere mitigati collocando il documento nel Trasporto fogli come segue:

- piegare correttamente il documento;
- allineare accuratamente i margini del documento ai margini del Trasporto fogli;
- girare il Trasporto fogli sull'altro lato (opposto).
- Se si specifica [Automatico] in [Misura della carta] della finestra [Impostazioni del Trasporto fogli], si seleziona automaticamente una misura ottimale tra le misure standard disponibili (A3, B4 o 11 × 17 pollici) in [Misura della carta]. La dimensione dell'immagine può ridursi rispetto all'originale a seconda del documento.

Esempio: Quando i caratteri e le illustrazioni sono stampati per rientrare nel formato A4 al centro di un documento di formato A3, l'immagine scansionata viene emessa in formato B4.

Per emettere l'immagine scansionata nel formato originale, specificare la misura del documento in [Misura della carta].

- Parte dell'immagine scansionata intorno all'area della piegatura del documento potrebbe andare persa. In questo caso, posizionare il documento in modo che il margine rientri di circa 1 mm rispetto al margine del Trasporto fogli.

SUGGERIMENTO

È possibile caricare sullo scivolo della carta ADF (coperchio) più Trasporti fogli e scanderli.

Scansione di documenti come fotografie e ritagli

Con un Trasporto fogli si possono scandire documenti che si rovinano facilmente, come fotografie, o documenti di formato non standard, come ritagli, difficili da caricare direttamente in ScanSnap.

Per dettagli sui documenti caricabili, vedere ["Documenti che possono essere scanditi usando il Trasporto fogli"](#) (pag. 58).

ATTENZIONE

La casella di spunta [Riallineare il testo del documento] nella finestra [Opzione modalità scansione] viene disabilitata.

Per aprire la finestra [Opzione modalità scansione], cliccare il tasto [Opzione] nella scheda [Scansione] della ["Finestra ScanSnap Setup"](#) (pag. 40).

1. **Cliccare l'icona  di ScanSnap Manager nel Dock mentre si tiene premuto il tasto [ctrl] sulla tastiera e selezionare [Impostazioni] da ["Menu di ScanSnap Manager"](#) (pag. 38).**

⇒ Si visualizza la finestra delle impostazioni di ScanSnap.

2. **Selezionare [Automatico] in [Misura della carta] nella scheda [Carta] e cliccare il tasto [Impostazioni del Trasporto fogli].**

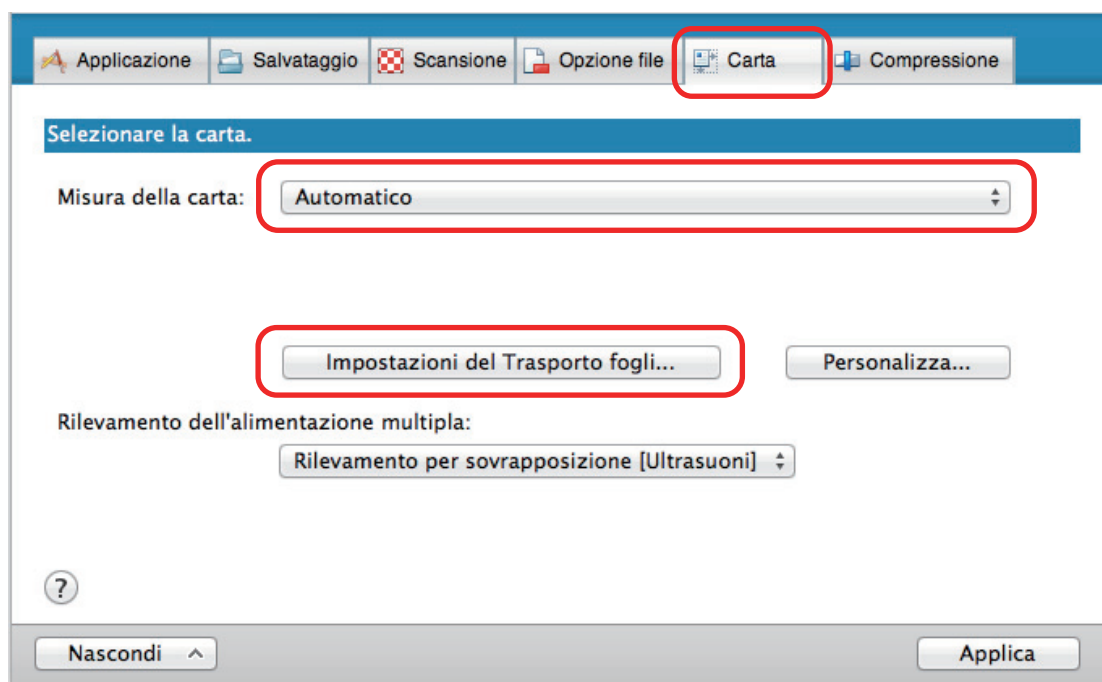

⇒ Si visualizza la finestra [Impostazioni del Trasporto fogli].

3. **Selezionare [immagini separate (fronte-retro)] in [Salva come] e cliccare il tasto [OK].**

Per dettagli consultare l'Aiuto di ScanSnap Manager.

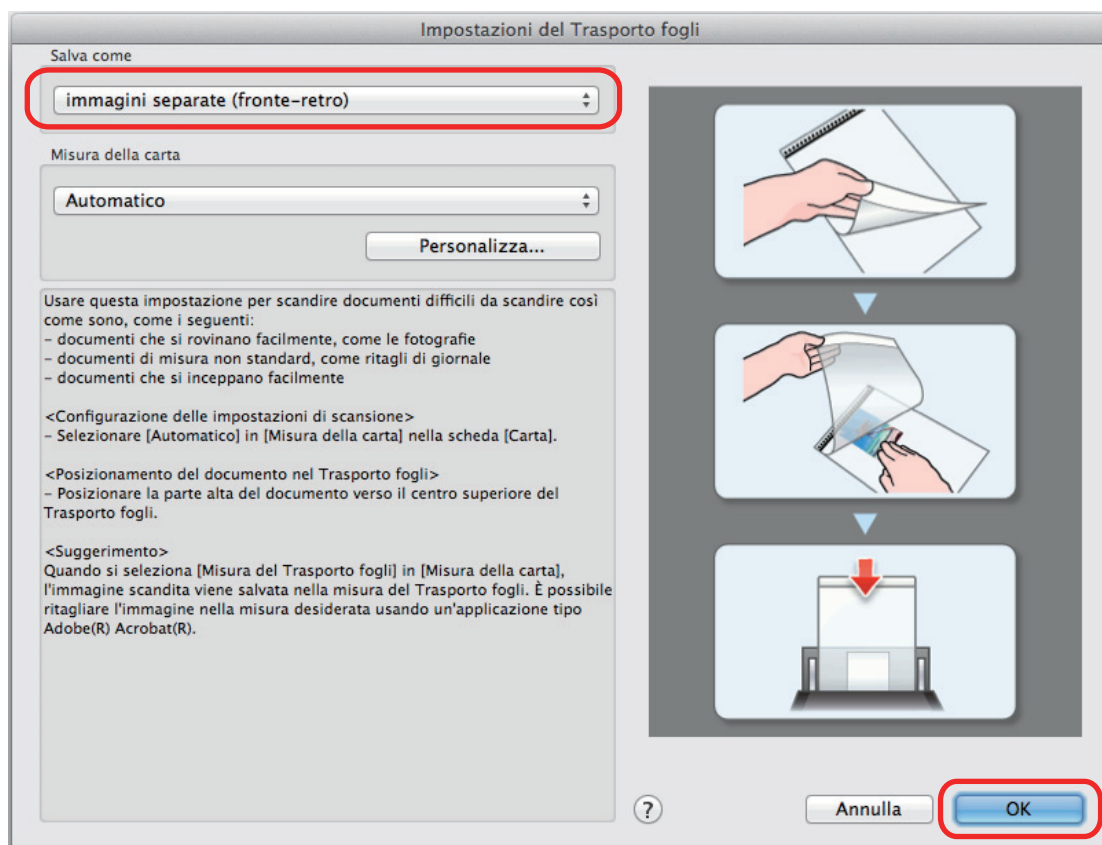

4. **Cliccare il tasto [Applica] nella finestra delle impostazioni di ScanSnap.**
5. **Cliccare  in alto a sinistra della finestra per chiudere la finestra delle impostazioni di ScanSnap.**
6. **Posizionare il documento nel Trasporto Fogli.**

Aprire il Trasporto fogli e posizionare la parte superiore del documento al centro della parte superiore del Trasporto fogli.

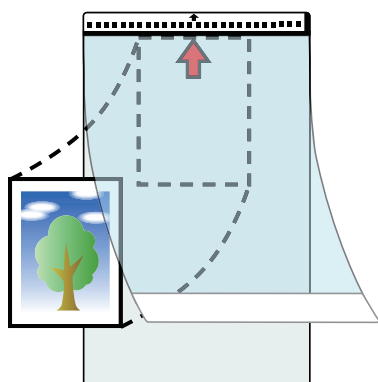

7. **Posizionare l'estremità con il motivo in bianco e nero come margine di entrata nella direzione della freccia.**

Posizionare il lato a tergo del documento verso di sé.

Fissare il Trasporto fogli con le guide laterali per evitare disallineamenti.

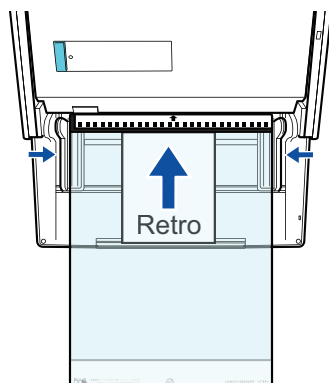

8. Premere il tasto [Scan] di ScanSnap per avviare la scansione.

⇒ Al termine della scansione l'immagine scansionata viene salvata.

ATTENZIONE

- L'immagine scansionata viene emessa al centro della pagina nella misura specificata per [Misura della carta] nella finestra [Impostazioni del Trasporto fogli].
- Se si specifica [Automatico] in [Misura della carta] della finestra [Impostazioni del Trasporto fogli], si seleziona automaticamente una misura ottimale tra le misure standard disponibili (A3, B4 o 11 × 17 pollici) in [Misura della carta]. La dimensione dell'immagine può ridursi rispetto all'originale a seconda del documento scansionato, oppure parte dell'immagine potrebbe andare persa.

Esempio: Quando i contenuti sono stampati per rientrare nel formato A5 al centro di un documento di formato A4, l'immagine scansionata viene emessa in formato A5.

Per emettere l'immagine scansionata nel formato originale, specificare la misura del documento in [Misura della carta].

SUGGERIMENTO

- Nei casi seguenti, posizionare un foglio di carta bianco sotto il documento durante la scansione:
 - l'immagine scansionata non viene salvata nella misura corretta (quando è selezionato [Automatico] in [Misura della carta] nella finestra [Impostazioni del Trasporto fogli]);
 - si visualizzano delle ombre attorno ai margini dell'immagine scansionata;
 - si visualizzano delle linee nere attorno ai margini di un ritaglio di forma esclusiva.

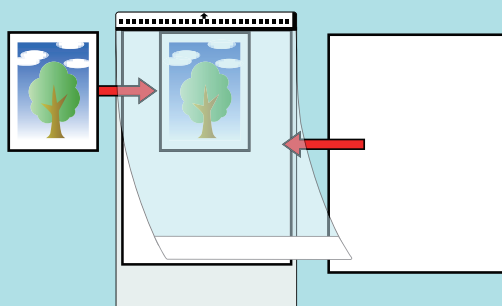

- È possibile caricare sullo scivolo della carta ADF (coperchio) più Trasporti fogli e scandirli.

Soluzione dei problemi

Questa sezione descrive come risolvere i problemi che si potrebbero verificare durante l'installazione del software relativo a ScanSnap.

- "Se il software è stato installato in precedenza" (pag. 90)
- "Quando non si visualizza l'icona di ScanSnap Manager" (pag. 91)
- "Quando ScanSnap Manager non funziona correttamente" (pag. 93)

Per dettagli sui problemi che si possono verificare e le soluzioni usando ScanSnap, vedere quanto segue:

- "Soluzione dei problemi" nell' Aiuto di ScanSnap Manager.

Per visualizzare questa sezione, cliccare l'icona  di ScanSnap Manager nel Dock mentre si tiene premuto il tasto [ctrl] sulla tastiera e selezionare [Aiuto] → [Soluzione dei problemi] da "Menu di ScanSnap Manager" (pag. 38).

- Sito di supporto di ScanSnap (<http://scansnap.fujitsu.com/g-support/al/>)

Se non è possibile risolvere il problema consultando la sezione sopra indicata, contattare il rivenditore di scanner FUJITSU o un centro autorizzato di servizi scanner FUJITSU.

Se il software è stato installato in precedenza

Se non è possibile reinstallare il software relativo a ScanSnap (inclusi i modelli diversi da iX500), disinstallare il software, quindi reinstallarlo.

Per ulteriori dettagli fare riferimento a quanto segue:

- ["Disinstallazione dei software" \(pag. 115\)](#)
- ["Installazione dei software" \(pag. 36\)](#)

Quando non si visualizza l'icona di ScanSnap Manager

Questa sezione descrive come risolvere il problema per cui l'icona  di ScanSnap Manager non si visualizza nel Dock nonostante il software sia installato e ScanSnap collegato al computer.

- ["Visualizzazione dell'icona di ScanSnap Manager" \(pag. 92\)](#)



Visualizzazione dell'icona di ScanSnap Manager

- 1. Dalla barra laterale nel Finder selezionare [Applicazioni] → [ScanSnap] e fare doppio clic su [ScanSnap Manager] per avviare ScanSnap Manager.**

SUGGERIMENTO

Se il problema è risolto è possibile cambiare le impostazioni in modo che ScanSnap Manager si avvii automaticamente all'accesso successivo al computer.

La procedura è la seguente:

- Nella finestra [Preferenze di Sistema] che si visualizza dal menu Apple () , selezionare [Utenti e Gruppi] → [Utente attuale] → [Elementi del login] → [] → [ScanSnap] → [ScanSnap Manager].
- Cliccare l'icona  di ScanSnap Manager nel Dock mentre si tiene premuto il tasto [ctrl] sulla tastiera e selezionare [Opzioni] → [Apri al Login] dal menu che si visualizza.

Se il problema persiste, vedere "[Quando ScanSnap Manager non funziona correttamente](#)" (pag. 93).

Quando ScanSnap Manager non funziona correttamente

Se l'icona di ScanSnap Manager si visualizza nel Dock come  nonostante il software sia installato e ScanSnap sia collegato al computer, eseguire quanto segue:

- ["Verifica della connessione tra ScanSnap e il computer" \(pag. 94\)](#)
- ["Verifica della corretta operazione di ScanSnap Manager" \(pag. 95\)](#)

Verifica della connessione tra ScanSnap e il computer

1. Scollegare il cavo USB dal computer e da ScanSnap e ricollegarlo.

Attendere almeno cinque secondi tra lo scollegamento e il ricollegamento del cavo.

Se si usa un hub USB, collegare direttamente il cavo USB al computer.

Se il problema persiste, vedere " Verifica della corretta operazione di ScanSnap Manager " (pag. 95).

Verifica della corretta operazione di ScanSnap Manager

1. Spegner e riaccendere ScanSnap.

Attendere almeno cinque secondi tra lo spegnimento e la riaccensione di ScanSnap.

Se il problema persiste, procedere al punto 2.

2. Se si usa un hub USB, collegare direttamente ScanSnap al computer usando un cavo USB.

Se il problema persiste, procedere al punto 3.

3. Spegner ScanSnap e riavviare il computer.

Se il problema persiste, vedere "[Se il software è stato installato in precedenza](#)" (pag. 90). Se il problema continua a persistere, eseguire nuovamente le procedure descritte in "[Quando ScanSnap Manager non funziona correttamente](#)" (pag. 93).

Pulizia

Questa sezione descrive i materiali di pulizia e come pulire ScanSnap.



ATTENZIONE

La parte inferiore di ScanSnap può raggiungere temperature elevate quando ScanSnap è in uso, ma questo non influisce sul funzionamento di ScanSnap né causa danni materiali. Prestare attenzione a non fare cadere ScanSnap durante il trasporto.

- ["Materiali di pulizia" \(pag. 97\)](#)
- ["Pulizia dell'esterno di ScanSnap" \(pag. 98\)](#)
- ["Pulizia dell'interno di ScanSnap" \(pag. 99\)](#)
- ["Pulizia del Trasporto fogli" \(pag. 103\)](#)

Materiali di pulizia

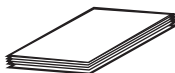
I materiali di pulizia e i codici delle parti sono i seguenti:

Nome del prodotto	Codice della parte	Unità	Osservazioni
Detergente F1 	PA03950-0352	1 bottiglia	Quantità: 100 ml
Carta per la pulizia (*1) 	CA99501-0012	1 confezione	10 fogli
Fazzoletti per la pulizia (*2) 	PA03950-0419	1 confezione	24 pacchetti
Panno antistatico (*3)	Disponibile in commercio	-	-

*1: usata con il detergente F1.

*2: i fazzoletti per la pulizia sono imbevuti di Detergente F1. È possibile anche usare un panno inumidito di Detergente F1.

*3: è possibile usare qualsiasi panno antistatico.

Contattare il rivenditore di scanner FUJITSU o un centro autorizzato di servizi scanner FUJITSU per l'acquisto di materiali di pulizia.

Per ulteriori dettagli visitare il seguente sito Web:

<http://scansnap.fujitsu.com/>

Pulizia dell'esterno di ScanSnap

Pulire l'esterno di ScanSnap, lo scivolo della carta ADF (coperchio), la parte superiore dell'ADF e il vassoio attenendosi alla seguente procedura.

- 1. Scollegare i cavi da ScanSnap.**
- 2. Pulire l'esterno di ScanSnap con un panno asciutto o con un panno inumidito di Detergente F1 o di detergente neutro.**

ATTENZIONE

- Non usare diluenti o solventi organici. La forma e il colore potrebbe cambiare.
- Evitare di far entrare liquidi all'interno di ScanSnap durante la pulizia.
- Se si versa il Detergente F1 in quantità abbondante, può essere necessario più tempo perché si asciughi. Inumidire il panno con una quantità modesta di detergente. Pulire completamente il detergente con un panno morbido eliminando ogni residuo dalle parti pulite.

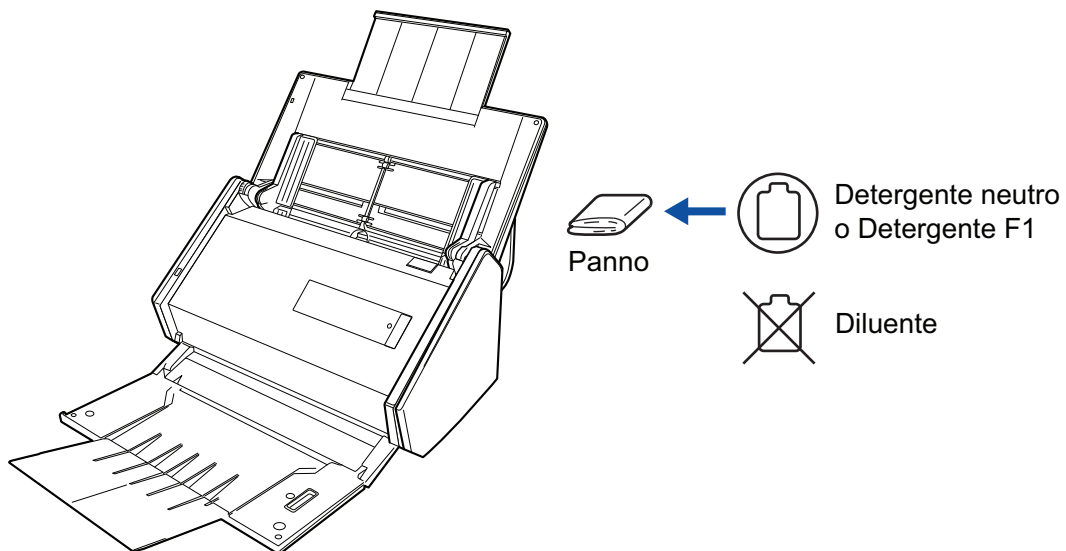

Pulizia dell'interno di ScanSnap

Le scansioni ripetute possono causare l'accumulo di polvere e di polvere di carta all'interno di ScanSnap con possibili errori di scansione.

Come linea guida, l'interno di ScanSnap deve essere pulito ogni 1000 fogli scanditi. Questa linea guida varia in base ai tipi di documenti che si scandiscono. Ad esempio, potrebbe essere necessario pulire lo scanner con maggiore frequenza quando si scandiscono documenti su cui il toner non è fuso a sufficienza.



- Prima di eseguire la pulizia di ScanSnap, è necessario spegnere ScanSnap e scollegare il cavo di alimentazione dalla presa CA. In caso contrario esiste il rischio di incendio o scossa elettrica.
- Non lasciare le parti interne, come il rullo di freno e il rullo di presa a portata dei bambini. Così facendo è possibile causare lesioni.
- Quando ScanSnap è in funzione, la superficie del vetro interno si riscalda. Prima di eseguire la pulizia dell'interno di ScanSnap, è necessario scollegare il cavo di alimentazione dalla presa CA e lasciare ScanSnap inattivo per almeno 15 minuti.



Non utilizzare spray aerosol o contenenti alcol per pulire lo scanner. La polvere e la polvere di carta sollevate dal getto d'aria dello spray potrebbero entrare nello scanner causando guasti o malfunzionamenti.

Inoltre, le scintille generate dall'elettricità statica possono causare un incendio.

ATTENZIONE

- Non utilizzare acqua o detergente delicato per pulire l'interno di ScanSnap.
 - Se si versa il Detergente F1 in quantità abbondante, può essere necessario più tempo perché si asciughi. Inumidire il panno con una quantità modesta di detergente.
- Pulire completamente il detergente eliminando ogni residuo dalle parti pulite.

SUGGERIMENTO

Per controllare il numero di fogli scanditi con ScanSnap, vedere [Totale pagine scandite] nella finestra [ScanSnap Manager - Controlla i materiali usurabili].

Per aprire la finestra [ScanSnap Manager - Controlla i materiali usurabili], cliccare l'icona di ScanSnap

Manager  nel Dock mentre si tiene premuto il tasto [Ctrl] sulla tastiera e selezionare [Controlla i materiali usurabili] da "Menu di ScanSnap Manager" (pag. 38).

1. Deselezionare gli elementi seguenti:

- Rullo di freno
- Rullo inattivo
- Vetro dello scanner
- Rullo di presa
- Sensore a ultrasuoni

1. Scollegare il cavo di alimentazione dalla presa CA.

2. Tirare il gancio di rilascio dell'ADF per aprire la parte superiore dell'ADF.

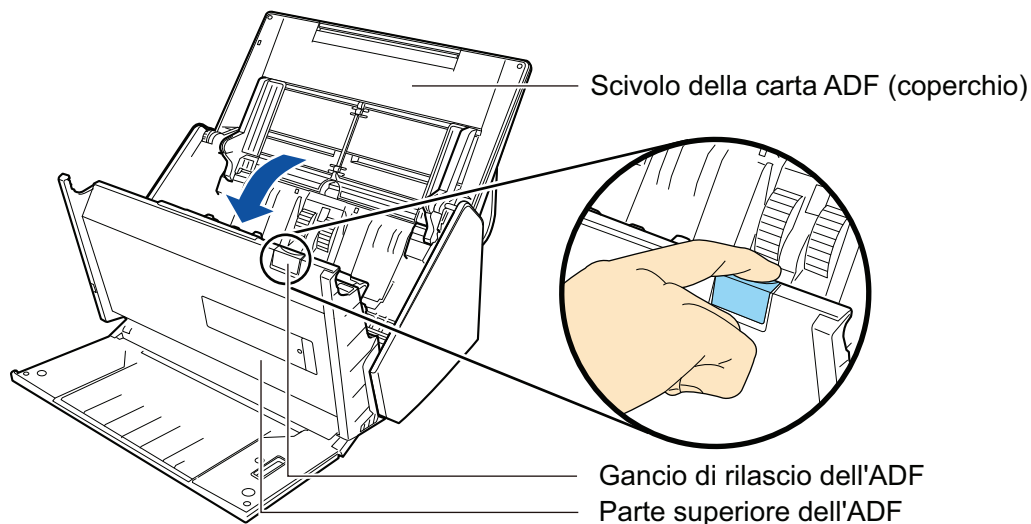

3. Pulire i punti seguenti con un panno inumidito di Detergente F1.

ATTENZIONE

Quando si esegue la pulizia, fare attenzione a non danneggiare il sensore del documento con il panno.

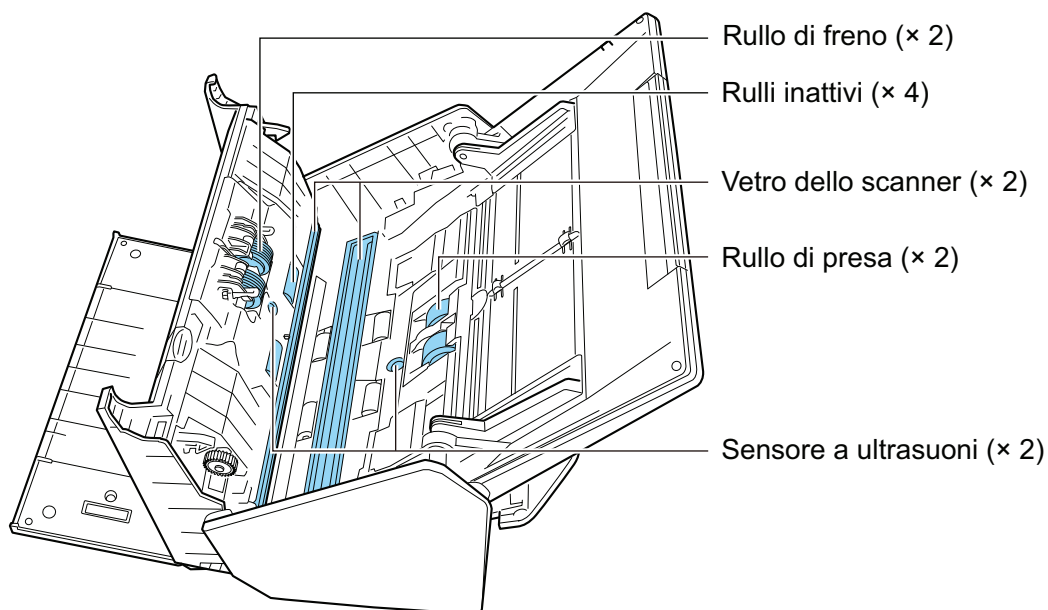
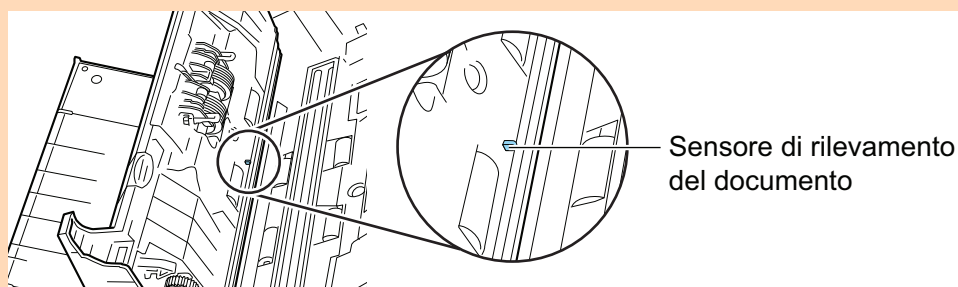

- Rullo di freno (x2)

Rimuovere i rulli di freno da ScanSnap per pulirli.

Per dettagli sulla rimozione dei rulli di freno, vedere ["Sostituzione dei materiali usurati" \(pag. 107\)](#).

Pulire delicatamente lo sporco e la polvere dalle scanalature sulla superficie dei rulli. Prestare attenzione a non danneggiare la superficie dei rulli.

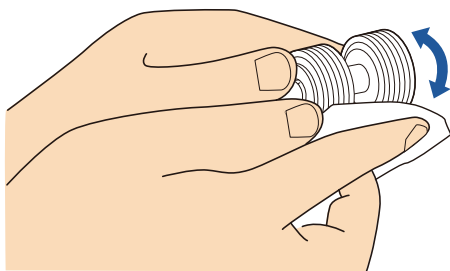

- Rullo inattivo (×4)

Eliminare delicatamente lo sporco e la polvere dai rulli ruotandoli manualmente. Prestare attenzione a non danneggiare la superficie dei rulli. Assicurarsi che siano puliti accuratamente perché i residui sui rulli potrebbero avere conseguenze sulle prestazioni di alimentazione.

- Vetro dello scanner (×2)

Eliminare delicatamente lo sporco e la polvere dalla superficie delle sezioni in vetro. Assicurarsi che siano ben puliti in quanto lo sporco sulle sezioni in vetro può causare la comparsa di linee verticali sulle immagini scandite.

- Rullo di presa (×2)

Eliminare delicatamente lo sporco e la polvere dalle scanalature sulla superficie dei rulli ruotandoli manualmente verso il basso. Prestare attenzione a non danneggiare la superficie dei rulli. Assicurarsi che siano puliti accuratamente perché i residui sui rulli potrebbero avere conseguenze sulle prestazioni di alimentazione.

- Sensore a ultrasuoni (×2)

Spolverare delicatamente lo sporco e la polvere dalla superficie del sensore a ultrasuoni. Se risultasse difficile pulire il sensore a ultrasuoni, usare un bastoncino cotonato.

2. Pulire i rulli di alimentazione e i rulli di uscita.

1. Collegare il cavo di alimentazione alla presa CA e premere il tasto [Scan] per tre secondi con la parte superiore dell'ADF aperta.

ATTENZIONE

Collegare il cavo di alimentazione alla presa CA solo quando si puliscono i rulli di alimentazione e i rulli di uscita.

2. Pulire i punti seguenti con un panno inumidito di Detergente F1.

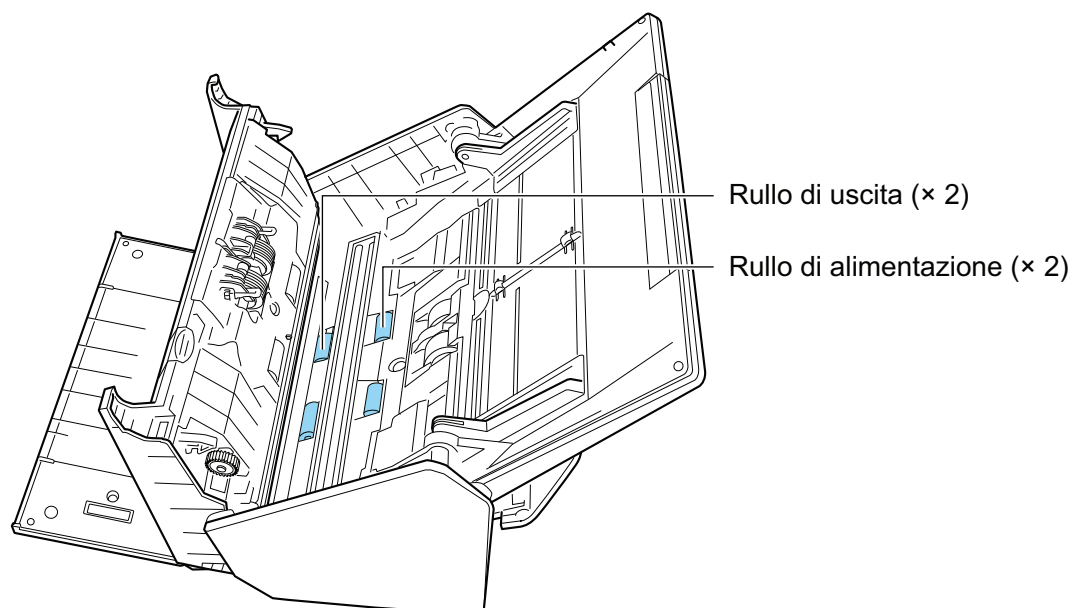

- Rullo di alimentazione (×2)/Rullo di uscita (×2)

Premere il tasto [Scan] per ruotare i rulli. Eliminare delicatamente lo sporco e la polvere prestando attenzione a non danneggiare la superficie dei singoli rulli. Assicurarsi che siano puliti accuratamente perché i residui sui rulli potrebbero avere conseguenze sulle prestazioni di alimentazione.

SUGGERIMENTO

Premendo sette volte il tasto [Scan] i rulli di alimentazione e i rulli di uscita ruotano di un giro.

3. Chiudere la parte superiore dell'ADF.

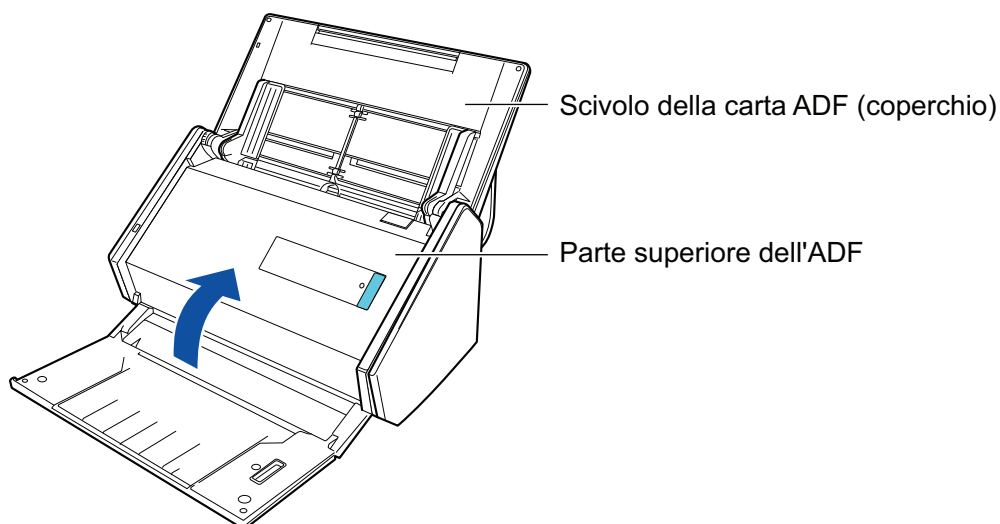

⇒ Viene emesso uno scatto quando torna alla sua posizione originale.

ATTENZIONE

Assicurarsi che la parte superiore dell'ADF sia completamente chiusa.

In caso contrario possono verificarsi inceppamenti della carta o altri errori di alimentazione oppure problemi delle immagini.

Pulizia del Trasporto fogli

L'uso del Trasporto fogli comporta l'accumulo di sporco e polvere sulla sua superficie e all'interno.

Pulire regolarmente il Trasporto Fogli per evitare errori di scansione.

La procedura per la pulizia del Trasporto fogli è la seguente:

Pulizia

Rimuovere delicatamente lo sporco e la polvere dalla superficie e dall'interno del Trasporto Fogli con un panno asciutto o con un panno inumidito di Detergente F1 o di detergente neutro.

ATTENZIONE

- Non usare diluenti o solventi organici.
- Non sfregare con forza. Il Trasporto Fogli potrebbe subire danni o deformazioni.
- Attenzione a non lasciare grinze sul Trasporto fogli.
- Dopo aver pulito l'interno del Trasporto Fogli con un panno inumidito di Detergente F1 o di detergente neutro, assicurarsi che il Trasporto Fogli sia completamente asciutto prima di chiuderlo.
- Il Trasporto Fogli deve essere sostituito ogni 500 scansioni circa.

Materiali usurabili

Questa sezione spiega i codici dei materiali usurabili, i cicli di sostituzione e come sostituirli.



- Prima di sostituire i materiali usurabili è necessario spegnere ScanSnap e scollegare il cavo di alimentazione dalla presa CA. In caso contrario esiste il rischio di incendio o scossa elettrica.
- Non lasciare le parti interne, come il rullo di freno e il rullo di presa a portata dei bambini. Così facendo è possibile causare lesioni.

ATTENZIONE

La parte inferiore di ScanSnap può raggiungere temperature elevate quando ScanSnap è in uso, ma questo non influisce sul funzionamento di ScanSnap né causa danni materiali. Prestare attenzione a non fare cadere ScanSnap durante il trasporto.

- ["Codici dei materiali usurabili e cicli di sostituzione" \(pag. 105\)](#)
- ["Verifica dello stato dei materiali usurabili" \(pag. 106\)](#)
- ["Sostituzione dei materiali usurati" \(pag. 107\)](#)

Codici dei materiali usurabili e cicli di sostituzione

Nella tavola seguente sono riportati i codici delle parti dei materiali usurabili e i cicli di sostituzione consigliati.

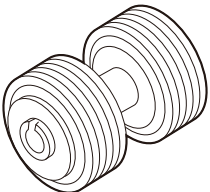
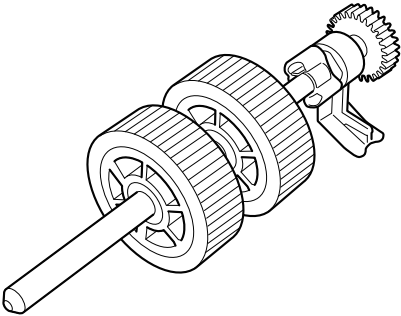
Nome del prodotto	Codice della parte	Ciclo di sostituzione consigliato
Set di rulli <ul style="list-style-type: none"> ● Rullo di freno  <ul style="list-style-type: none"> ● Rullo di presa 	PA03656-0001	200.000 fogli o un anno

I cicli di sostituzione consigliati rappresentano delle linee guida per l'uso di carta di cellulosa A4 (80 g/m²), dato che tali cicli variano in base al tipo di documenti scanditi.

Usare solo i materiali usurabili specificati.

Contattare il rivenditore di scanner FUJITSU o un centro autorizzato di servizi scanner FUJITSU per l'acquisto di materiali usurabili.

Per ulteriori dettagli fare riferimento al seguente sito portale:

<http://scansnap.fujitsu.com/>

Verifica dello stato dei materiali usurabili

È possibile verificare lo stato di ciascun materiale usurato come riportato di seguito:

1. **Cliccare l'icona  di ScanSnap Manager nel Dock mentre si tiene premuto il tasto [Ctrl] sulla tastiera, quindi selezionare [Controlla i materiali usurabili] dal "Menu di ScanSnap Manager" (pag. 38).**

⇒ Si visualizza la finestra [ScanSnap Manager - Controlla i materiali usurabili].

2. **Verificare lo stato di ciascun materiale usurabile.**

Consultare [Ciclo di sostituzione consigliato] come linea guida e sostituire i materiali usurabili.

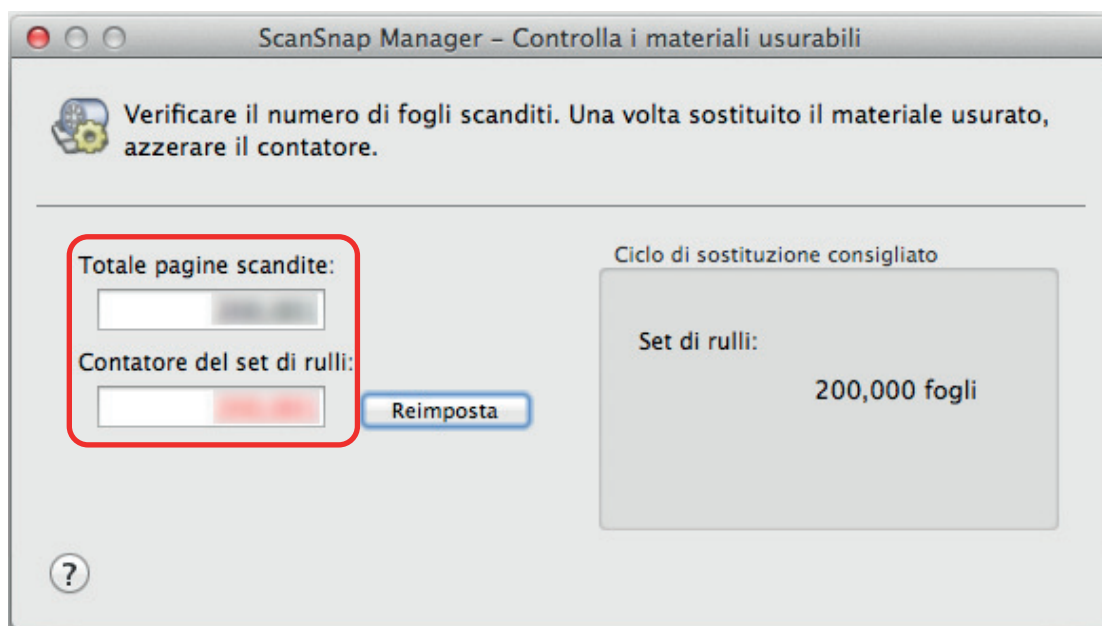

Sostituzione dei materiali usurati

Il set di rulli è formato dal rullo di freno e dal rullo di presa.

Sostituire ciascun rullo come riportato di seguito:

- 1. Scollegare il cavo di alimentazione dalla presa CA.**
- 2. Rimuovere qualsiasi documento dallo scivolo della carta ADF (coperchio).**
- 3. Tirare il gancio di rilascio dell'ADF per aprire la parte superiore dell'ADF.**

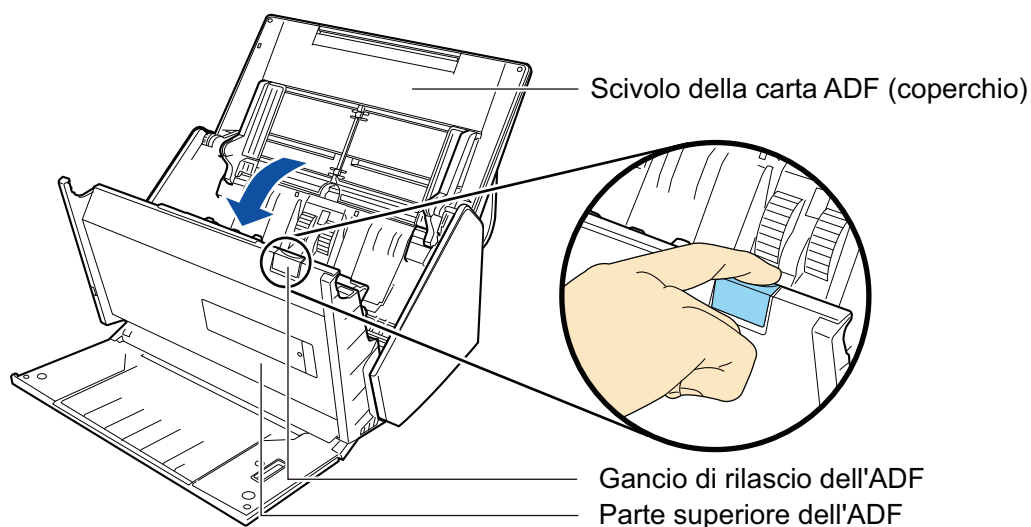

4. Sostituire il rullo di freno.

1. Aprire il coperchio del rullo di freno.

Tenendo il coperchio del rullo di freno da entrambi i lati, aprirlo nella direzione della freccia.

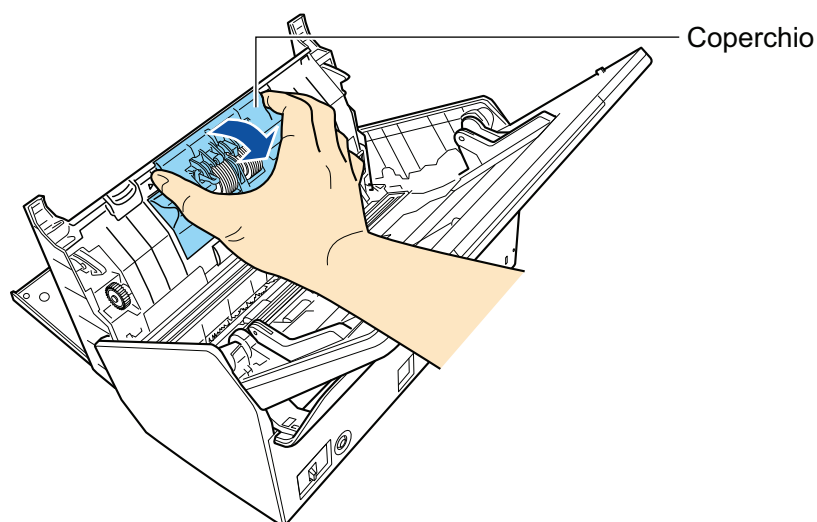

2. Togliere l'asse del rullo di freno da ScanSnap.

Sollevarlo per togliere il lato destro dell'asse ed estrarlo dall'foro a sinistra.

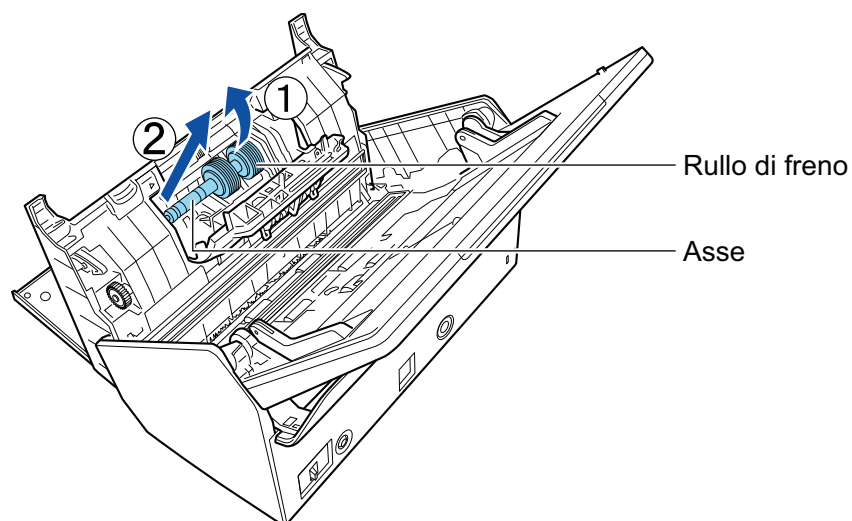

3. Togliere il rullo di freno dal suo asse.

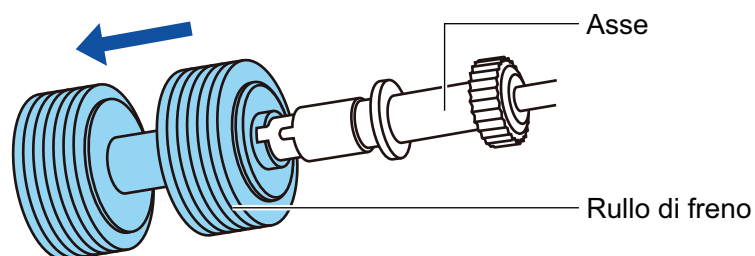

4. Inserire il nuovo rullo di freno nell'asse.

Inserire l'asse nel rullo di freno allineando la sporgenza dell'asse con la sede nel rullo di freno.

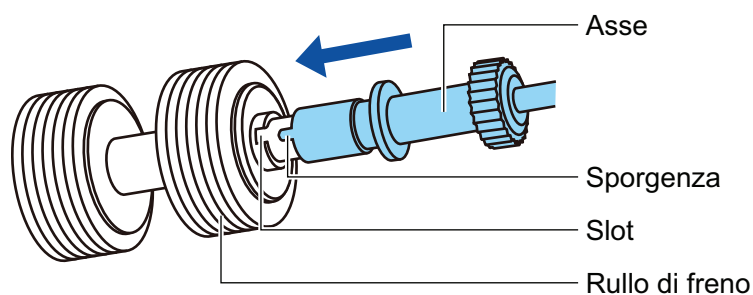

5. Inserire l'asse in ScanSnap.

Inserire correttamente il lato sinistro dell'asse nel foro e bloccare il lato destro nella sua sede.

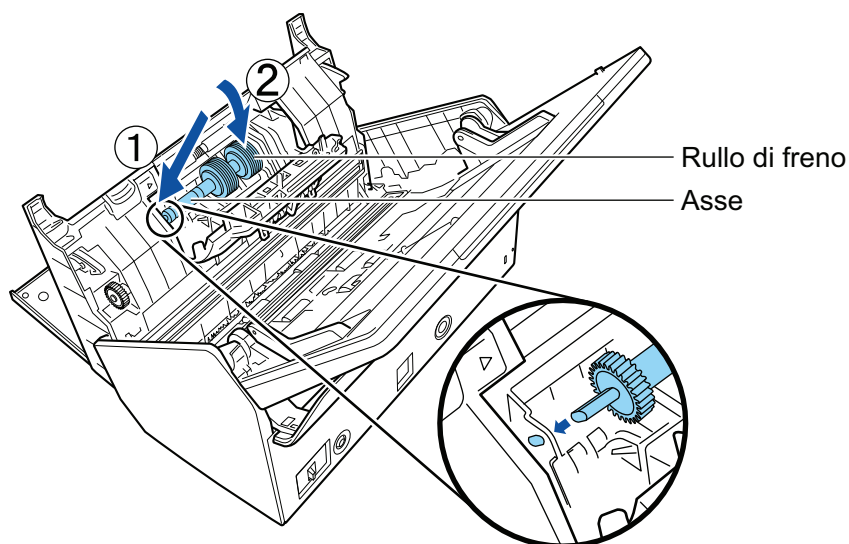

6. Chiudere il coperchio del rullo di freno.

ATTENZIONE

Assicurarsi che l'asse sia fissato correttamente. In caso contrario possono verificarsi inceppamenti della carta o altri errori di alimentazione.

5. Sostituire il rullo di presa.

1. Aprire il foglio di guida.

Far scivolare completamente le guide del foglio. Aprire la guida del foglio sollevando con il dito il gancetto nel foro della guida del foglio.

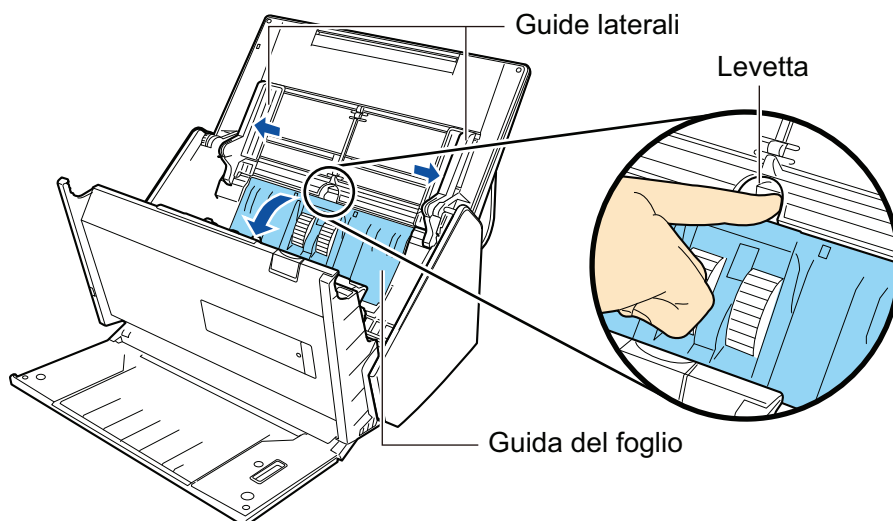

2. Ruotare la boccola nella direzione della freccia.

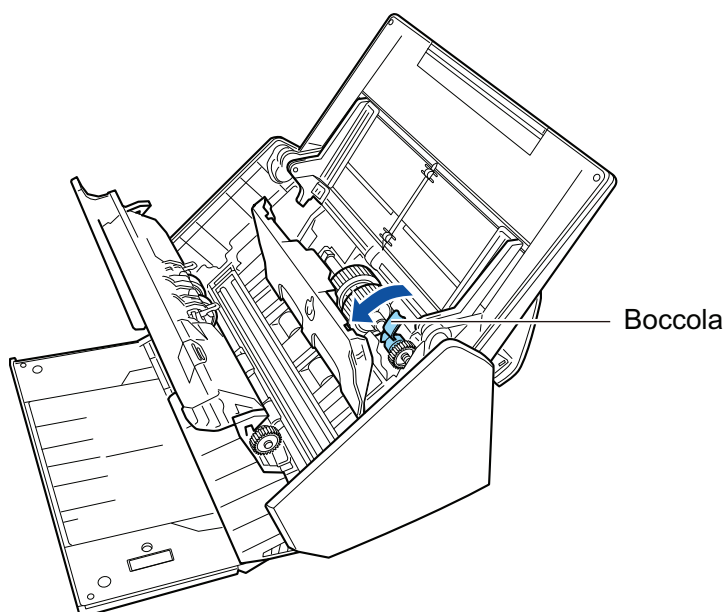

3. Rimuovere il rullo di presa.

Sollevare leggermente il lato destro della boccola (circa 5 mm), spostarla a destra e sollevarla verso l'alto per estrarre il rullo di presa.

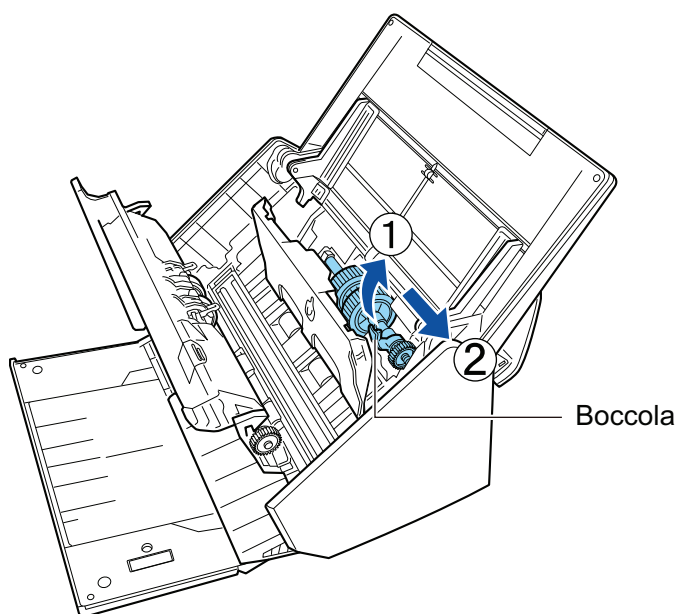

ATTENZIONE

Fare attenzione a non toccare le aree oleate nel meccanismo vicino alla boccola.

4. Inserire il nuovo rullo di presa in ScanSnap.

Inserire l'estremità sinistra dell'asse nel foro a sinistra e inserire lentamente il lato destro dell'asse nella sua sede.

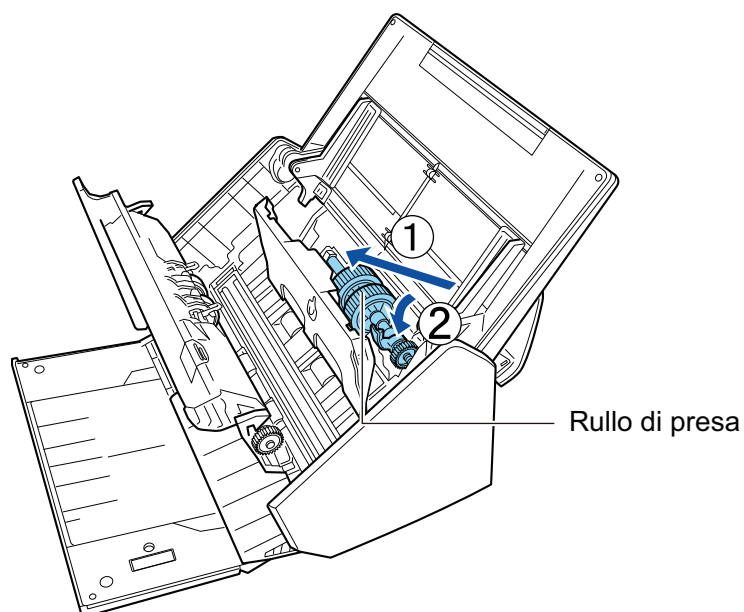

5. Ruotare la boccola nella direzione della freccia.

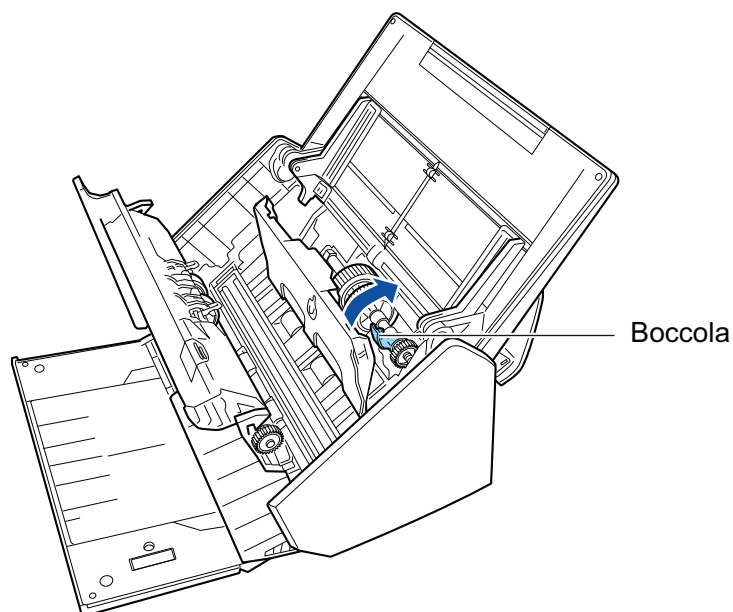

ATTENZIONE

Assicurarsi che il rullo di presa sia fissato correttamente. In caso contrario possono verificarsi inceppamenti della carta o altri errori di alimentazione.

6. Chiudere il foglio di guida.
Assicurarsi che entrambi i lati del foglio di guida siano bloccate saldamente.

6. Chiudere la parte superiore dell'ADF.

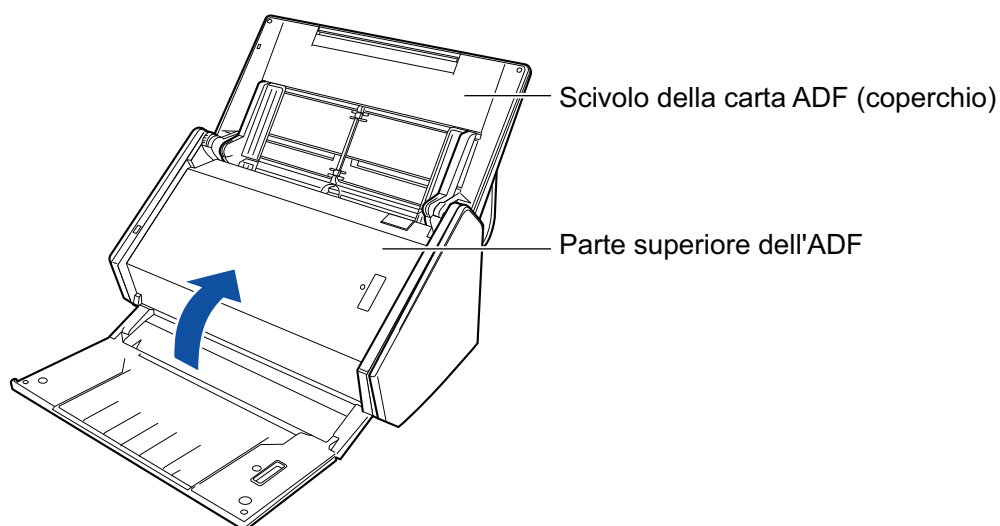

⇒ Viene emesso uno scatto quando torna alla sua posizione originale.

7. Collegare il cavo di alimentazione alla presa CA e accendere ScanSnap.

8. Azzerare il contatore del set di rulli.

1. Cliccare l'icona  di ScanSnap Manager nel Dock mentre si tiene premuto il tasto [Ctrl] sulla tastiera, quindi selezionare [Controlla i materiali usurabili] dal "[Menu di ScanSnap Manager](#)" (pag. 38).
⇒ Si visualizza la finestra [ScanSnap Manager - Controlla i materiali usurabili].
2. Cliccare il tasto [Reimposta] per [Contatore del set di rulli].
⇒ Si visualizza una finestra di conferma.
3. Cliccare il tasto [Si].
⇒ [Contatore del set di rulli] si azzerà.

Appendice

- "Aggiornamento del software" (pag. 114)
- "Disinstallazione dei software" (pag. 115)
- "Caratteristiche del Trasporto fogli" (pag. 123)
- "Specifiche della LAN wireless" (pag. 124)
- "Specifiche di ScanSnap" (pag. 125)

Aggiornamento del software

Gli ultimi aggiornamenti dei software relativi a ScanSnap sono disponibili gratuitamente dal server per il download. Il nome è ScanSnap Online Update.

Si consiglia di applicare gli ultimi aggiornamenti per aumentare la protezione, l'operatività e le funzioni.

Per informazioni sul software aggiornabile, fare riferimento a quanto indicato di seguito:

<http://www.fujitsu.com/global/support/computing/peripheral/scanners/software/online-setup-help.html>

ScanSnap Online Update verifica periodicamente il server per il download.

Quando una versione più aggiornata di ScanSnap è disponibile, si visualizza la finestra con la lista degli aggiornamenti.

Per installare l'aggiornamento, seguire le istruzioni visualizzate nella finestra.

Per dettagli consultare l'Aiuto di ScanSnap Online Update.

È inoltre possibile verificare manualmente da ScanSnap Manager se sia disponibile una nuova versione del programma e avviare l'aggiornamento.

1. Cliccare l'icona  di ScanSnap Manager nel Dock mentre si tiene premuto il tasto [ctrl] sulla tastiera e cliccare [Aiuto] → [Aggiornamento in linea] da "Menu di ScanSnap Manager" (pag. 38).

⇒ ScanSnap Online Update verifica che una nuova versione di ScanSnap Manager sia disponibile. Seguire le istruzioni sullo schermo per l'aggiornamento.

Per dettagli consultare l'Aiuto di ScanSnap Online Update.

ATTENZIONE

- Per avviare l'aggiornamento in linea di ScanSnap Manager è necessario avere accesso a Internet.
- Accedere come utente con privilegi di amministratore.

SUGGERIMENTO

Per dettagli sugli aggiornamenti di ScanSnap Manager visitare la seguente pagina Web:

<http://scansnap.fujitsu.com/g-support/al/>

Disinstallazione dei software

Questo paragrafo descrive come disinstallare i seguenti software:

- "Disinstallazione di ScanSnap Manager" (pag. 116)
- "Disinstallazione di ScanSnap Organizer" (pag. 118)
- "Disinstallazione di CardMinder" (pag. 119)
- "Disinstallazione di ABBYY FineReader for ScanSnap" (pag. 120)
- "Disinstallazione di ScanSnap Online Update" (pag. 121)
- "Disinstallazione di ABBYY FineReader Express Edition per Mac" (pag. 122)

Disinstallazione di ScanSnap Manager



Disinstallare ScanSnap Manager.

La procedura è la seguente:

- 1. Avviare il computer e accedere come utente con privilegi di amministratore.**
- 2. Dalla barra laterale nel Finder selezionare [Applicazioni] → [ScanSnap] → [Sub] e fare doppio clic su [ScanSnap Uninstaller].**
 - ⇒ Si visualizza la finestra [ScanSnap Uninstaller] (la schermata [Benvenuti in ScanSnap Uninstaller]).
- 3. Cliccare il tasto [Continua].**
 - ⇒ Si visualizza la schermata [Informazioni importanti].
- 4. Leggere [Leggimi] e cliccare il tasto [Disinstalla].**
 - ⇒ Si visualizza la finestra dell'autenticazione.
- 5. Inserire il nome utente e la password per un utente con privilegi di amministratore e cliccare il tasto [OK].**
 - ⇒ La disinstallazione ha inizio. Al termine della disinstallazione si visualizza la schermata [Disinstallazione riuscita].
- 6. Cliccare il tasto [Chiudi].**

SUGGERIMENTO

Qualora un utente diverso dall'utente che ha disinstallato ScanSnap Manager abbia impostato ScanSnap Manager come elemento di accesso, sono necessarie le operazioni seguenti:

1. Accedere come utente che ha impostato ScanSnap Manager come elemento di accesso.
2. Dal menu Apple () selezionare [Preferenze di Sistema].
 - ⇒ Si visualizza la finestra [Preferenze di Sistema].
3. Selezionare [Utenti e Gruppi].
 - ⇒ Si visualizza la finestra [Utenti e Gruppi].
4. Da [Utente attuale] selezionare l'utente attualmente registrato.
5. Selezionare la scheda [Elementi del login].
 - ⇒ Si visualizza una lista di elementi di accesso.
6. Dalla lista di elementi di accesso selezionare [ScanSnap Manager].
7. Cliccare il tasto [] sotto la lista di elementi di accesso.
 - ⇒ [ScanSnap Manager] è stato eliminato dalla lista di elementi di accesso.

8. Chiudere la finestra [Utenti e Gruppi].

Disinstallazione di ScanSnap Organizer

Disinstallare ScanSnap Organizer.

La procedura è la seguente:

- 1. Avviare il computer e accedere come utente con privilegi di amministratore.**
- 2. Chiudere ScanSnap Organizer se è attivo.**
- 3. Dalla barra laterale nel Finder selezionare [Applicazioni] → [ScanSnap Organizer] e trascinare [ScanSnap Organizer] nel Cestino.**
- 4. Svuotare il Cestino.**
⇒ La cartella di [ScanSnap Organizer] è stata eliminata.

Disinstallazione di CardMinder

Disinstallare CardMinder.

La procedura è la seguente:

- 1. Avviare il computer e accedere come utente con privilegi di amministratore.**
- 2. Uscire da CardMinder se è attivo.**
- 3. Dalla barra laterale nel Finder selezionare [Applicazioni] → [CardMinder] e trascinare [CardMinder] nel Cestino.**
- 4. Svuotare il Cestino.**
⇒ La cartella di [CardMinder] è stata eliminata.

SUGGERIMENTO

Per eliminare il database, trascinare il relativo file nel Cestino.

Per accedere al file del database memorizzato nella posizione predefinita, selezionare [Documenti] → [CardMinder] → [CardMinder DB.cxdb] dalla barra laterale nel Finder.

Disinstallazione di ABBYY FineReader for ScanSnap

Disinstallare ABBYY FineReader for ScanSnap.

La procedura è la seguente:

- 1. Avviare il computer e accedere come utente con privilegi di amministratore.**
- 2. Uscire da ABBYY FineReader for ScanSnap se è attivo.**
- 3. Dalla barra laterale nel Finder selezionare [Applicazioni] → [ABBYY FineReader for ScanSnap] e trascinare [ABBYY FineReader for ScanSnap] nel Cestino.**
- 4. Svuotare il Cestino.**
⇒ La cartella di [ABBYY FineReader for ScanSnap] è stata eliminata.

Disinstallazione di ScanSnap Online Update

Disinstallare ScanSnap Online Update.

SUGGERIMENTO

Prima di disinstallare ScanSnap Online Update, assicurarsi che non sia installato nessuno dei software seguenti:

- ScanSnap Manager
- ScanSnap Organizer
- CardMinder

La procedura è la seguente:

- 1. Avviare il computer e accedere come utente con privilegi di amministratore.**
- 2. Dalla barra laterale nel Finder selezionare [Applicazioni] → [ScanSnap Online Update] → [Sub] e fare doppio clic su [AOUUninstaller].**
 - ⇒ Si visualizza la finestra [Programma di disinstallazione di ScanSnap Online Update] ([Benvenuto al programma di disinstallazione di ScanSnap Online Update]).
- 3. Cliccare il tasto [Continua].**
 - ⇒ Si visualizza la schermata [Informazioni importanti].
- 4. Leggere [Leggimi] e cliccare il tasto [Disinstalla].**
 - ⇒ Si visualizza la finestra dell'autenticazione.
- 5. Inserire il nome utente e la password per un utente con privilegi di amministratore e cliccare il tasto [OK].**
 - ⇒ La disinstallazione ha inizio. Al termine della disinstallazione si visualizza la schermata [Disinstallazione riuscita].

Disinstallazione di ABBYY FineReader Express Edition per Mac

Disinstallare ABBYY FineReader Express Edition per Mac.

La procedura è la seguente:

- 1. Avviare il computer e accedere come utente con privilegi di amministratore.**
- 2. Uscire da ABBYY FineReader Express Edition per Mac se è attivo.**
- 3. Dalla barra laterale nel Finder selezionare [Applicazioni] → [ABBYY FineReader Express] e trascinare [ABBYY FineReader Express] nel Cestino.**
- 4. Svuotare il Cestino.**
⇒ [ABBYY FineReader Express] è eliminato.

Caratteristiche del Trasporto fogli

Il nome del prodotto e il codice della parte del Trasporto fogli sono i seguenti:

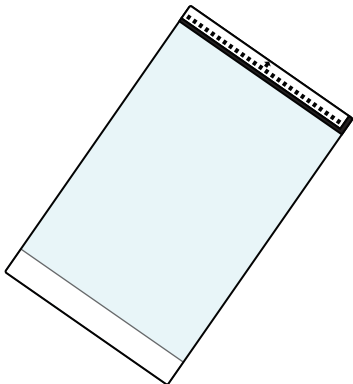
Nome del prodotto	Quantità	Codice della parte
Trasporto fogli di ScanSnap 	5 fogli	PA03360-0013

Il Trasporto Fogli deve essere sostituito ogni 500 scansioni circa.

Tuttavia, sostituirlo se si notano danni o sporco.

Contattare il rivenditore di scanner FUJITSU o un centro autorizzato di servizi scanner FUJITSU per l'acquisto del Trasporto fogli.

Per ulteriori dettagli fare riferimento al seguente sito portale:

<http://scansnap.fujitsu.com/>

Specifiche della LAN wireless

La tavola seguente riassume le specifiche della LAN wireless di ScanSnap:

Elemento	Specifiche
Nome del modello	iX500
Standard osservati	IEEE802.11b, IEEE802.11g, IEEE802.11n
Frequenza	Da 2412 GHz a 2472 GHz
Canali	Da 1 a 13 ch
Velocità di trasferimento (standard)	IEEE802.11b max.: 11 Mbps IEEE802.11g max.: 54 Mbps IEEE802.11n max.: 72,2 Mbps (supporta solo la larghezza di banda di 20 MHz) (*1)
Modalità di comunicazione	Modalità infrastruttura (*2)
Distanza di comunicazione (linea visibile)	In ambienti chiusi, 50 m (consigliata: in ambienti chiusi, entro 25 m (*3))
Protezione	WPA-PSK (TKIP/AES), WPA2-PSK (TKIP/AES), WPA (TKIP/AES), WPA2 (TKIP/AES), WEP (64 bit/128 bit)
Installazione facile	Supportata da WPS 2.0 (tasto e codice PIN) (*4)

*1: i valori indicati in questi standard sono valori massimi e non indicano la velocità di comunicazione effettiva.

*2: per usare la funzione wireless, è necessario un punto di accesso wireless che supporti gli stessi standard.

*3: le specifiche possono variare in base al punto di accesso wireless collegato e all'ambiente circostante.

*4: è necessario un punto di accesso wireless che supporti la funzione WPS.

Specifiche di ScanSnap

La tavola seguente riassume le specifiche di ScanSnap:

Elemento		Specifiche
Nome del prodotto		ScanSnap iX500
Metodo di scansione		Alimentatore automatico di documenti (ADF), scansione fronte-retro simultanea
Modalità di scansione a colori		Semplice/fronte-retro, colore/grigio/bianco e nero/ automatico (rilevamento del colore automatico, grigio e bianco e nero)
Sistema ottico e sensore di immagine		Ottica di ingrandimento Selfoc/CIS colore × 2 (fronte × 1, retro × 1)
Fonte di luce		LED a 3 colori (rosso, verde e blu)
Velocità di scansione (A4 verticale)		Risoluzione automatica, normale, migliore, ottima 25 fogli al minuto Eccellente 7 fogli al minuto
Area di scansione		Vedere " Documenti da scandire " (pag. 55)
Spessore del documento		
Numero di fogli caricabili		Fino a 50 fogli A4: 80 g/m ²
Interfaccia	USB	USB 3.0 (*1), USB 2.0 e USB 1.1 (connettore: tipo B)
	LAN Wireless (*2)	Vedere " Specifiche della LAN wireless " (pag. 124)
Corrente	Tensione	da 100 V a 240 V ± 10%
	Fase	Fase singola
	Frequenza	50/60 Hz
Consumo energetico	Connessione USB	In attività: max. 20 W In modalità sospensione: max. 1,6 W
	Connessione con wireless LAN	In attività: max. 20 W In modalità sospensione: max. 2,5 W
Percentuale consentita di temperatura e umidità	Temperatura	In attività: da 5°C a 35°C In standby: da -20°C a 60°C Durante l'immagazzinamento e il trasporto: da -20°C a 60°C
	Umidità	In attività: da 20% a 80% In standby: da 8% a 95% Durante l'immagazzinamento e il trasporto: da 8% a 95%
Dimensioni esterne (Larghezza × Profondità × Altezza)		Min.: 292 × 159 × 168 mm (con lo scivolo della carta ADF (coperchio) chiuso) Max.: 292 × 484 × 293 mm (con lo scivolo della carta ADF (coperchio) chiuso e l'estensione estratta)
Peso		3,0 kg
Specifiche ambientali		Compatibile con International Energy Star Program e con la direttiva RoHS

Elemento		Specifiche
Software correlati	Driver dello scanner	ScanSnap Manager
	Gestione dei file	ScanSnap Organizer
	Gestione dei biglietti da visita	CardMinder
	Riconoscimento del testo	ABBYY FineReader for ScanSnap ABBYY FineReader Express Edition per Mac
	Gestione di aggiornamento e applicazioni	ScanSnap Online Update

*1: quando ScanSnap è collegato a una porta USB 3.0, ScanSnap potrebbe non essere riconosciuto da alcuni computer.

Per le informazioni più recenti su USB 3.0, visitare il sito di supporto di ScanSnap (<http://scansnap.fujitsu.com/g-support/al/>).

*2: IPv6 non è supportato.

Informazioni sul centro di assistenza e sulla manutenzione

Centro di assistenza

- Adobe Acrobat
Visitare il seguente sito Web:
<http://www.adobe.com/support/>
- ABBYY FineReader for ScanSnap
Dalla barra laterale in Finder selezionare [Applicazioni] → [ABBYY FineReader for ScanSnap] → [ABBYY FineReader for ScanSnap] → [Aiuto] → [Aiuto di ABBYY FineReader for ScanSnap] → [Supporto tecnico].
- Evernote
Visitare il seguente sito Web:
<http://www.evernote.com/about/contact/support/>
- Google Drive
Consultare il centro di assistenza di Google Drive o i forum di Google.
Per aprirli, selezionare [Guida] in Google Drive.
- Salesforce
Contattare il proprio amministratore di sistema di Salesforce.
- Dropbox
Visitare il seguente sito Web:
<http://www.dropbox.com/contact>
- ScanSnap
Per informazioni relative a ScanSnap, visitare il sito di supporto di ScanSnap:
<http://scansnap.fujitsu.com/g-support/al/>
Se il problema non viene risolto consultando le pagine Web precedenti, visitare la seguente pagina Web per contattare un ufficio Fujitsu idoneo.
<http://imagescanner.fujitsu.com/warranty.html>

Fornitori di materiali usurabili e parti opzionali

<http://scansnap.fujitsu.com/>

Manutenzione

Contattare il rivenditore di scanner FUJITSU o un centro autorizzato di servizi scanner FUJITSU per apportare riparazioni a questo prodotto.

Per ulteriori dettagli fare riferimento al seguente sito portale:

<http://imagescanner.fujitsu.com/warranty.html>

ATTENZIONE

Per ragioni di sicurezza, non eseguire da soli riparazioni su questo scanner.