

ScanSnap
iX500

Руководство по основным операциям (Windows)

Содержание

О данном руководстве	4
Меры предосторожности	5
Руководства	6
Товарные знаки	10
Производитель	11
Символы, используемые в данном руководстве	12
Символы стрелок в данном руководстве	13
Примеры экранов в данном руководстве	14
Сокращения, используемые в данном руководстве	15
Что можно сделать при помощи ScanSnap	17
Сканирование документа	19
Сканирование длинной страницы	25
Сканирование документов различной ширины или длины в одном пакете	29
Краткий обзор ScanSnap	35
Части и Функции	36
Системные требования	38
Краткий обзор программного обеспечения, связанного с ScanSnap	40
Как установить программное обеспечение	41
Значок ScanSnap Manager	43
Меню правого клика	44
Окно настроек ScanSnap	46
Включение / Выключение ScanSnap	47
Включение ScanSnap	48
Выключение ScanSnap	50
Спящий режим	51
Автоматическое выключение питания	52
Подключение ScanSnap к беспроводной локальной сети LAN	53
Подготовка	54
Настройка беспроводной локальной сети LAN с помощью средства беспроводной настройки ScanSnap	55
Соединение ScanSnap к компьютеру	57
Соединение ScanSnap и мобильного устройства	59
Повторное подключение к беспроводной точке доступа с помощью кнопки WPS ScanSnap	60
Документы для сканирования	62
Документы, которые могут быть загружены непосредственно в ScanSnap	63
Документы, которые можно сканировать с помощью Несущего Листа	65
Что можно сделать при помощи связанного программного обеспечения	68
Что можно сделать при помощи ScanSnap Organizer	69
Процедура основной операции в ScanSnap Organizer	70
Управление файлами	72
Использование файлов	75
Что можно сделать при помощи CardMinder	77
Процедура основной операции в CardMinder	79
Связь данных карточки с другими приложениями	82
Поиск данных карточки при помощи панели инструментов основного поиска	83

Поиск данных карточки при помощи CardMinder Viewer	84
Вложение файла в данные карточки	85
Полезные использования	86
Управление бумажными документами при помощи папок в компьютере.....	87
Сохранение визитных карточек в компьютер.....	90
Сканирование документы больше размера A4 или Letter	93
Сканирование таких документов, как фотографии и вырезки статей	97
Устранение неполадок.....	101
Как найти решение	102
Если первая попытка установить не удалась	103
Если программное обеспечение было установлено ранее.....	104
Удаление программного обеспечения	105
Удаление информации установки	106
Установка программного обеспечения из окна [ScanSnap Setup].....	111
Установка одного программного обеспечения за один раз.....	112
Когда значок ScanSnap Manager не отображен	114
Отображение значка ScanSnap Manager.....	115
Когда ScanSnap Manager не работает правильно.....	117
Удаление ненужных значков из области уведомлений	118
Проверка соединения между ScanSnap и компьютером	119
Проверка правильности работы ScanSnap Manager	120
Удаление информации соединения ScanSnap	123
Когда невозможно установить программное обеспечение	125
Чистка.....	126
Материалы для чистки.....	127
Чистка внешней стороны ScanSnap.....	128
Чистка внутренней части ScanSnap	129
Чистка Несущего Листа	134
Расходные материалы.....	135
Номера по каталогу и стандартная периодичность замены расходных материалов	136
Проверка состояния расходных материалов.....	137
Замена расходных материалов	138
Приложение	144
Подготовка для использования Nuance Power PDF Standard	145
Установка Nuance Power PDF Standard.....	146
Активация Nuance Power PDF Standard (Онлайн)	149
Активация Nuance Power PDF Standard (В автономном режиме)	151
Обновление программного обеспечения	155
Удаление программного обеспечения	156
Спецификации Несущего Листа	158
Характеристики беспроводной локальной сети LAN	159
Характеристики ScanSnap	160
О технической поддержке и обслуживании	162

О данном руководстве

- "Меры предосторожности" (страница 5)
- "Руководства" (страница 6)
- "Товарные знаки" (страница 10)
- "Производитель" (страница 11)
- "Символы, используемые в данном руководстве" (страница 12)
- "Символы стрелок в данном руководстве" (страница 13)
- "Примеры экранов в данном руководстве" (страница 14)
- "Сокращения, используемые в данном руководстве" (страница 15)

Меры предосторожности

Вложенное руководство "Меры предосторожности" содержит важную информацию о безопасном и правильном использовании ScanSnap. Удостоверьтесь, что данное прочитано и понято перед использованием ScanSnap.

Руководства

Читайте следующие руководства соответственно требованиям при использовании ScanSnap.



Перед использованием ScanSnap

Руководство	Описание и расположение
Меры предосторожности	<p>Данное руководство содержит важную информацию о безопасном использовании ScanSnap.</p> <p>Удостоверьтесь прочитать данное руководство перед использованием ScanSnap.</p> <p>Данное руководство включено в упаковку.</p> <p>В дополнение после установки программного обеспечения можно просмотреть данное руководство в следующей процедурой:</p> <ul style="list-style-type: none"> ● Windows 10 Выберите меню [Пуск] → [Все приложения] → [Руководства ScanSnap] → [iX500 Меры предосторожности]. ● Windows 8.1 Выберите  в нижней левой части экрана Пуска, и выберите [iX500 Меры предосторожности] под [Руководства ScanSnap] в экране Все приложения. ● Windows 8 Нажмите правой кнопкой мыши по экрану Пуск, и выберите меню [Все приложения] на панели → [Руководства ScanSnap] → [iX500 Меры предосторожности]. ● Windows 7 / Windows Vista / Windows XP Выберите меню [Пуск] → [Все программы] → [Руководства ScanSnap] → [iX500 Меры предосторожности].

При настройке ScanSnap



Руководство	Описание и расположение
Руководство по началу работы ScanSnap iX500	<p>Данное руководство дает объяснение о процедуре настройки с момента открытия упаковки и до пробной операции.</p> <p>Руководство по началу работы включено в упаковке.</p> <p>В дополнение после установки программного обеспечения можно просмотреть данное руководство в следующей процедурой:</p> <ul style="list-style-type: none"> ● Windows 10 Выберите меню [Пуск] → [Все приложения] → [Руководства ScanSnap] → [iX500 Руководство по началу работы]. ● Windows 8.1 Выберите  в нижней левой части экрана Пуска, и выберите [iX500 Руководство по началу работы] под [Руководства ScanSnap] в экране Все приложения. ● Windows 8 Нажмите правой кнопкой мыши по экрану Пуск, и выберите меню [Все приложения] на панели → [Руководства ScanSnap] → [iX500 Руководство по началу работы]. ● Windows 7 / Windows Vista / Windows XP Выберите меню [Пуск] → [Все программы] → [Руководства ScanSnap] → [iX500 Руководство по началу работы].

При работе с ScanSnap

Руководство	Описание и расположение
Основное Руководство по эксплуатации ScanSnap iX500 (данное руководство)	Данное руководство объясняет основные операции и процедуру чистки для ScanSnap.
Дополнительное Руководство по эксплуатации ScanSnap	Данное руководство объясняет операции, включая различные методы сканирования, и полезного использования ScanSnap. Можно просмотреть данное руководство в следующей веб странице. http://www.pfu.fujitsu.com/imaging/downloads/manual/advanced/v62/ru/common/index.html
Справка ScanSnap Manager	<p>Данный файл справки описывает окна, операционные неполадки и решения, а также сообщения ScanSnap Manager.</p> <p>Данное руководство может быть доступно одним из следующих методов:</p> <ul style="list-style-type: none"> ● Нажмите правой кнопкой мыши по значку ScanSnap Manager  в области уведомлений, расположенной в правой части панели задач и выберите [Справка] → [Справка] в "Меню правого клика" (страница 44). ● Нажмите кнопку [Справка] () для ScanSnap Manager. ● Откройте необходимое окно и нажмите клавишу [F1] на клавиатуре. ● Нажмите кнопку [Справка] в любом окне.
Справка Средство беспроводной настройки ScanSnap	<p>Этот файл справки содержит пояснения к операциям, операционным проблемам и их решениям, окнам и сообщениям Средство беспроводной настройки ScanSnap.</p> <p>Данный файл Справки может быть доступен одним из следующих методов:</p> <ul style="list-style-type: none"> ● Откройте необходимое окно и нажмите клавишу [F1] на клавиатуре. ● Нажмите [О данном экране] или [О данном сообщении] на каждом экране.

При сохранении сканированных изображений в мобильное устройство



Руководство	Описание и расположение
Основное Руководство по эксплуатации ScanSnap (Мобильное соединение для iOS)	<p>Данное руководство дает объяснение операциям для выполнения в мобильном устройстве, основанном на iOS, при сохранении сканированных изображений в мобильное устройство.</p> <p>В данное руководство можно получить доступ следующими методом:</p> <ol style="list-style-type: none"> 1. Запустите ScanSnap Connect Application в мобильном устройстве. ⇒ Отобразится экран [Список файлов]. 2. Нажмите . ⇒ Отобразится экран [Информация]. 3. Нажмите кнопку [Справка].

Руководство	Описание и расположение
Основное Руководство по эксплуатации ScanSnap (Мобильное соединение для Android)	<p>Данное руководство дает объяснение операциям для выполнения в мобильном устройстве, основанном на Android, при сохранении сканированных изображений в мобильное устройство.</p> <p>В данное руководство можно получить доступ следующими методом:</p> <ol style="list-style-type: none"> 1. Запустите ScanSnap Connect Application в мобильном устройстве. <ul style="list-style-type: none"> ⇒ Отобразится экран [Список файлов]. 2. Нажмите . <ul style="list-style-type: none"> ⇒ Отобразится меню. 3. Нажмите [Справка].
Справка Scan to Mobile	<p>В данном файле Справки дается объяснение операций, окон и сообщений Scan to Mobile.</p> <p>Данный файл Справки может быть доступен одним из следующих методов:</p> <ul style="list-style-type: none"> ● Значок [Сканировать в мобильное устройство] отобразится в меню, которое появляется при нажатии  в области уведомлений в правой части панели задач. Нажмите правую кнопку мыши по значку [Scan to Mobile], и выберите [Справка] из меню, которое отобразится. ● Откройте необходимое окно и нажмите клавишу [F1] на клавиатуре. ● Нажмите кнопку [Справка] в любом окне.

При обновлении ScanSnap

Руководство	Описание и расположение
Справка ScanSnap Online Update	<p>В данном файле Справки дается объяснение операций, окон и сообщений ScanSnap Online Update.</p> <p>Данный файл Справки может быть доступен одним из следующих методов:</p> <ul style="list-style-type: none"> ● Откройте необходимое окно и нажмите клавишу [F1] на клавиатуре. ● Нажмите кнопку справка в любом окне.

При использовании связанных приложений

Руководство	Описание и расположение
Справка ScanSnap Organizer	<p>В данном файле Справки дается объяснение операций, окон и сообщений ScanSnap Organizer.</p> <p>Данный файл Справки может быть доступен одним из следующих методов:</p> <ul style="list-style-type: none"> ● Нажмите кнопку Справка () для ScanSnap Organizer. ● Откройте необходимое окно и нажмите клавишу [F1] на клавиатуре. ● Нажмите кнопку [Справка] в любом окне.
Справка CardMinder	<p>В данном файле Справки дается объяснение операций, окон и сообщений CardMinder.</p> <p>Данный файл Справки может быть доступен одним из следующих методов:</p> <ul style="list-style-type: none"> ● Нажмите кнопку Справка () следующей за панелью инструментов основного поиска. ● Откройте необходимое окно и нажмите клавишу [F1] на клавиатуре. ● Нажмите кнопку [Справка] в любом окне.

Руководство	Описание и расположение
Руководство пользователя ABBYY FineReader for ScanSnap	В данном руководстве дается объяснение краткого обзора и операций ABBYY FineReader for ScanSnap. Данный файл справки может быть доступен одним из следующих методов: <ul style="list-style-type: none">● Откройте необходимое окно и нажмите клавишу [F1] на клавиатуре.● Нажмите кнопку [Справка] в любом окне.
Справка Nuance Power PDF	Данный файл справки может быть доступен выбором значений [Справка в Интернете] или [Справка в автономном режиме] в меню, которое отображается нажатием значения [Справка] в панели меню → [Справка Power PDF] в Nuance Power PDF.

Товарные знаки

Microsoft, Windows, Windows Vista, Excel, PowerPoint, Outlook, SharePoint, Windows Live, Internet Explorer, Entourage и OneDrive являются зарегистрированными товарными знаками или товарными знаками компании Microsoft Corporation в США и / или других странах.

Word является продуктом корпорации Microsoft Corporation в США.

Apple, App Store, логотип Apple, Mac, Mac OS, OS X, iPad, iPhone, iPhoto, iPod touch и iTunes являются товарными знаками компании Apple Inc.

Nuance, логотип Nuance и Dragon являются товарными знаками и/или зарегистрированными товарными знаками компании Nuance Communications, Inc. и/или ее дочерних компаний в США и/или других странах.

Adobe, Acrobat и Reader являются зарегистрированными товарными знаками или товарными именами компании Adobe Systems Incorporated в США и / или других странах.

Intel и Intel Core являются зарегистрированными товарными знаками или товарными знаками компании Intel Corporation в США и в других странах.

ABBYY™ FineReader™ Engine © ABBYY. OCR by ABBYY

ABBYY и FineReader являются товарными знаками компании ABBYY Software, Ltd., которая может быть зарегистрирована в некоторых юрисдикциях.

Evernote является зарегистрированным товарным знаком или товарным знаком компании Evernote Corporation.

Google, Android, Google Play и Google Диск являются зарегистрированными товарными знаками или товарными знаками компании Google Inc. Использование этих зарегистрированных товарных знаков или товарных знаков допускается только с разрешения Google.

Salesforce, логотип Salesforce, и Salesforce CRM являются зарегистрированными товарными знаками или товарными знаками компании salesforce.com, inc. в США и / или других странах.

Wi-Fi, Wi-Fi Protected Setup и логотип Wi-Fi Protected Setup являются товарными знаками компании Wi-Fi Alliance.

Amazon является товарным знаком компании Amazon.com, Inc. или ее дочерних компаний.

Кроме программного обеспечения, созданного разработчиком продукта (PFU LIMITED), ScanSnap содержит другое свободное программное обеспечение, такое как программное обеспечение, защищенное авторским правом GNU General Public License (GPL) или GNU Lesser General Public License (LGPL). Для получения подробной информации относительно условий лицензий, смотрите "Правила и Условия Конечному Пользователю Лицензии" (имя файла: OSS_License.pdf), содержащегося в папке установки ScanSnap Manager.

ScanSnap, логотип ScanSnap, ScanSnap Manager, ScanSnap Organizer, CardMinder и Rack2-Filer являются зарегистрированными товарными знаками или товарными знаками компании PFU LIMITED в Японии.

Другие названия компаний и названия продуктов являются зарегистрированными товарными знаками или товарными знаками соответствующих компаний.

Производитель



PFU LIMITED

YOKOHAMA i-MARK PLACE, 4-4-5 Minatomirai, Nishi-ku, Yokohama, Kanagawa, 220-8567, Japan

© PFU LIMITED 2014-2016

Символы, используемые в данном руководстве

Следующие обозначения используются в данном руководстве, чтобы устранить любые несчастные случаи или повреждения пользователя и окружающих его людей, и собственность. Предупреждающие наклейки указывают на состояние и описание предупреждения. Символы, указывающие на степень предупреждения и их значения следующие.

Обозначение	Описание
 ПРЕДУПРЕЖДЕНИЕ	Данный указатель предупреждает пользователей об операциях, которые в случае невнимательного обращения, могут привести к серьезной травме или смерти.
 ОСТОРОЖНО	Данный указатель предупреждает пользователей об операциях, которые в случае нестрого соблюдения инструкций, могут привести к опасности для безопасности персонала или повреждению продукта.

Символы стрелок в данном руководстве

Символы правой стрелки (→) используются для соединения знаков или параметров меню, которые следует выбирать последовательно.

Пример: Выберите меню [Пуск] → [Компьютер].



Примеры экранов в данном руководстве

Снимки экранов продукта Microsoft переизданы при помощи разрешения от корпорации Microsoft Corporation.

Экраны, используемые в данном руководстве, относятся к Windows 7.

Фактические окна и операции могут отличаться в зависимости от операционной системы.

Значок в области уведомлений

Значок ScanSnap Manager  отобразится в меню, которое появляется при нажатии  в области уведомлений.

Чтобы значок ScanSnap Manager  всегда отображался в области уведомлений,

перетащите значок  и вставьте его в область уведомлений.

Область уведомлений расположена в правой части панели задач.

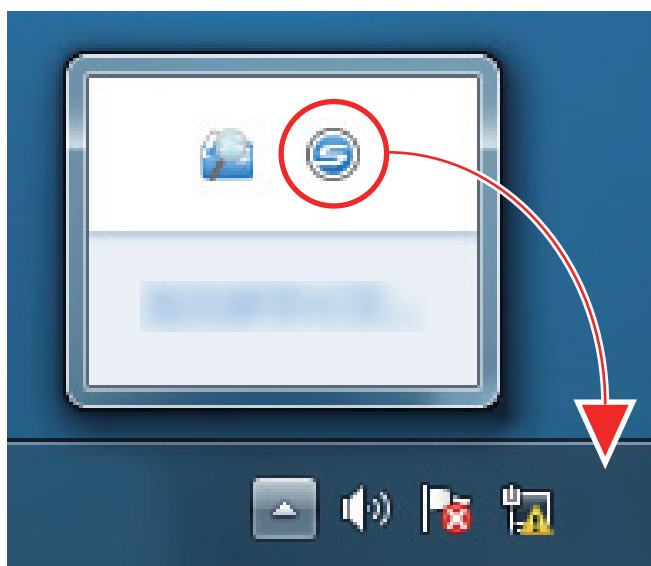

Описания в данном руководстве использует случаи, в которых значок ScanSnap Manager

, всегда отображается в области уведомлений.

Сокращения, используемые в данном руководстве

Также следующие сокращения используются в данном руководстве.

Используемые сокращения	Обозначение
Windows 10	Операционная система Windows® 10 Домашняя, Русская версия Операционная система Windows® 10 Pro, Русская версия Операционная система Windows® 10 Корпоративная, Русская версия Операционная система Windows® 10 для образовательных учреждений, Русская версия
Windows 8.1	Операционная система Windows® 8.1, Русская версия Операционная система Windows® 8.1 Профессиональная, Русская версия Операционная система Windows® 8.1 Корпоративная, Русская версия
Windows 8	Операционная система Windows® 8, Русская версия Операционная система Windows® 8 Профессиональная, Русская версия Операционная система Windows® 8 Корпоративная, Русская версия
Windows 7	Операционная система Windows® 7 Начальная, Русская версия Операционная система Windows® 7 Домашняя расширенная, Русская версия Операционная система Windows® 7 Профессиональная, Русская версия Операционная система Windows® 7 Максимальная, Русская версия
Windows Vista	Операционная система Windows Vista™ Home Basic, Русская версия Операционная система Windows Vista™ Home Premium, Русская версия Операционная система Windows Vista™ Business, Русская версия Операционная система Windows Vista™ Enterprise, Русская версия Операционная система Windows Vista™ Ultimate, Русская версия
Windows XP	Операционная система Windows® XP Home Edition, Русская версия Операционная система Windows® XP Professional, Русская версия
Windows	Операционная система Windows 10, Windows 8.1, Windows 8, Windows 7, Windows Vista или Windows XP
Microsoft Office	Microsoft® Office
Word	Microsoft® Word 2013 Microsoft® Word 2010 Microsoft® Office Word 2007 Microsoft® Office Word 2003
Excel	Microsoft® Excel® 2013 Microsoft® Excel® 2010 Microsoft® Office Excel® 2007 Microsoft® Office Excel® 2003
PowerPoint	Microsoft® PowerPoint® 2013 Microsoft® PowerPoint® 2010 Microsoft® Office PowerPoint® 2007 Microsoft® Office PowerPoint® 2003

Используемые сокращения	Обозначение
SharePoint	Microsoft® SharePoint™ Server 2010, English Version Microsoft® Office SharePoint™ Server 2007, English Version Microsoft® Office SharePoint™ Portal Server 2003, English Version Microsoft® SharePoint™ Foundation 2010, English Version Microsoft® Windows™ SharePoint™ Services 2.0/3.0, English Version
Internet Explorer	Windows® Internet Explorer™ Microsoft® Internet Explorer™
Microsoft Edge	Microsoft® Edge
.NET Framework	Microsoft® .NET Framework
Nuance	Nuance®
Adobe Acrobat	Adobe® Acrobat®
ABBYY FineReader for ScanSnap	ABBYY FineReader for ScanSnap™ Все описания в данном руководстве предполагают использование ABBYY FineReader for ScanSnap, прилагаемое в комплекте с ScanSnap. При отсутствии иных указаний, термин ABBYY FineReader for ScanSnap относится к ABBYY FineReader for ScanSnap, прилагаемое в комплекте с ScanSnap. Обратите внимание, что ABBYY FineReader for ScanSnap может быть усовершенствован без предупреждения. Если описания в данном руководстве отличаются от фактических отображаемых экранов, смотрите руководство пользователя ABBYY FineReader for ScanSnap.
Google Диск	Google Диск™
Android	Android™
WPS	Wi-Fi Protected Setup™
Беспроводная точка доступа	Беспроводная точка доступа Беспроводной маршрутизатор
ScanSnap	Сканер цветного изображения ScanSnap iX500

Что можно сделать при помощи ScanSnap

Сканирование нескольких документов

Стопка документов толщиной 5 мм или меньше (для размера A4 или меньше: до 50 листов весом бумаги 80 г/м²) может быть загружена в ScanSnap для сканирования.

Для получения подробной информации, смотрите ["Сканирование документа"](#) (страница 19).

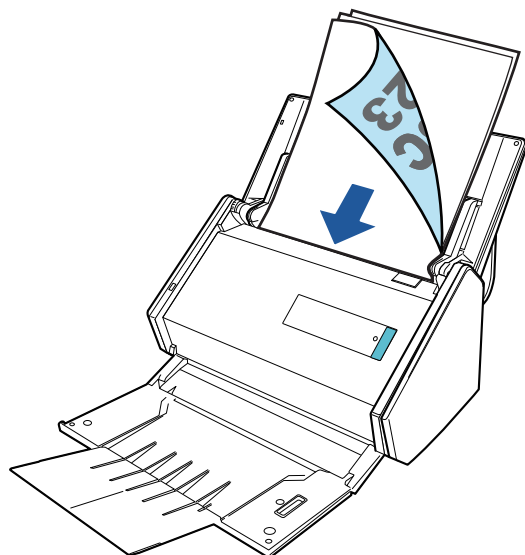

Сканирование документов, которые не могут быть загружены непосредственно в ScanSnap

Можно использовать дополнительный Несущий Лист для сканирования следующих документов.

- Документы, размер которых превышает A4/Letter и не превышает размер A3

Для получения подробной информации, смотрите ["Сканирование документы больше размера A4 или Letter"](#) (страница 93).

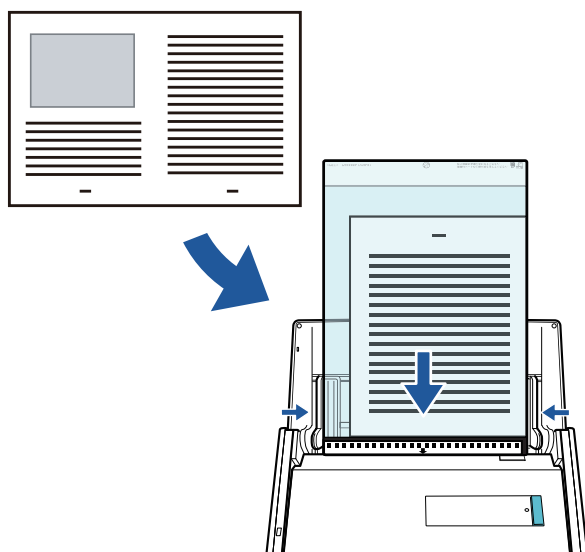

- Документы, которые очень легко повредить, такие как фотографии или документы нестандартного размера, такие как вырезки

Для получения подробной информации, смотрите "[Сканирование таких документов, как фотографии и вырезки статей](#)" (страница 97).

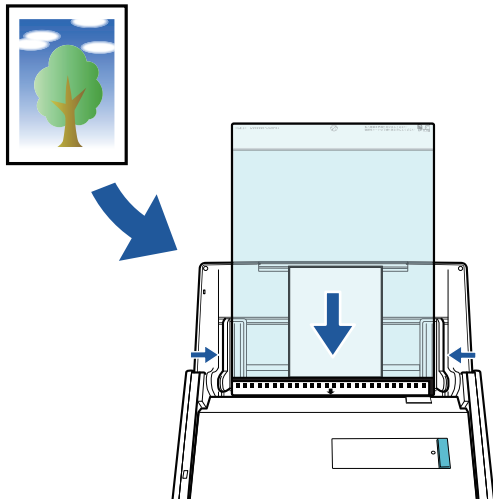

Подключение ScanSnap к беспроводной локальной сети LAN

Пользователь может подключить ScanSnap и компьютер или мобильное устройство к беспроводной локальной сети LAN.

Чтобы настроить параметры беспроводного подключения ScanSnap, используйте инструмент настройки беспроводной сети ScanSnap, устанавливаемый вместе с ScanSnap Manager.

Для получения подробной информации, смотрите "[Подключение ScanSnap к беспроводной локальной сети LAN](#)" (страница 53).

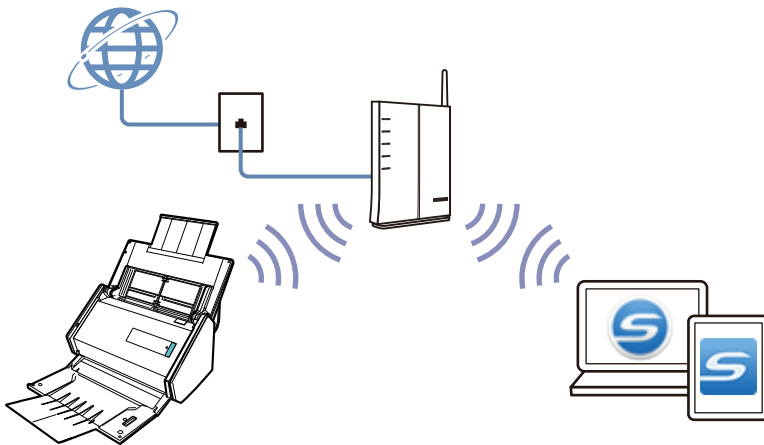

Сканирование документа

Можно загрузить документы, такие как тезисы для собрания или визитные карточки, непосредственно в ScanSnap для сканирования.

Для получения подробной информации о документах, которые можно сканировать, смотрите ["Документы, которые могут быть загружены непосредственно в ScanSnap"](#) (страница 63).

1. Если загружается несколько листов, проверьте число листов.

Максимальное число листов, которое можно загрузить в ScanSnap, является следующим:

Для размеров A4 или меньше: До 50 листов может быть загружено (плотность бумаги 80 г/м² и толщина стопки документов до 5 мм).

ВНИМАНИЕ

Если выполняется попытка сканирования больше максимального количества, которое может быть загружено, следующие проблемы могут возникнуть:

- Файлы не могут быть правильно созданы из-за превышения размера файла.
- Замятие бумаги возникает во время сканирования.

2. Пролистайте документы.

1. Держите оба конца документов и пролистайте их несколько раз.

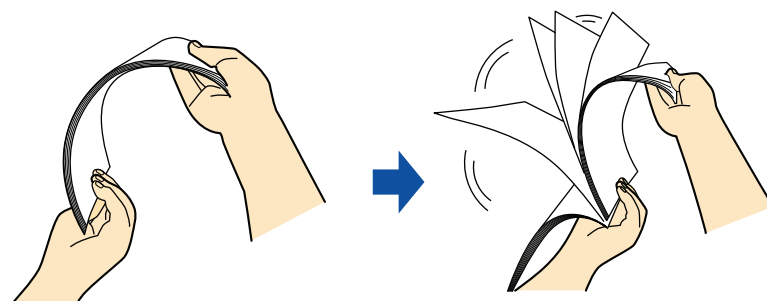

2. Вращайте документы на 90 градусов и пролистайте их таким же образом.

3. Выровняйте края документов и немного сместите верхний край под углом.

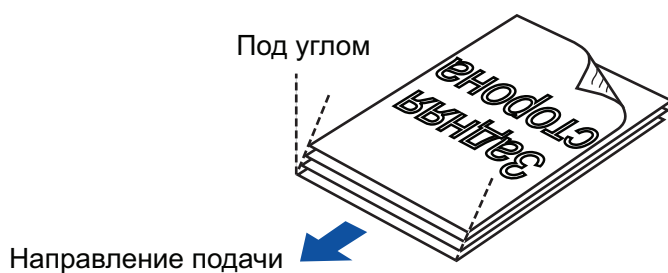



ВНИМАНИЕ

Замятие бумаги или повреждение документов может возникнуть, если сканирование документов выполняется без выравнивания краев, сначала.

4. Откройте лоток бумаги АПД (Крышка) на ScanSnap.

⇒ Кнопка [Scan] на ScanSnap мигает синим. Кнопка светится как обычно, когда включено сканирование документа.

В дополнение значок ScanSnap Manager в области уведомления, расположенной в

правой части панели задач, изменится с  на .

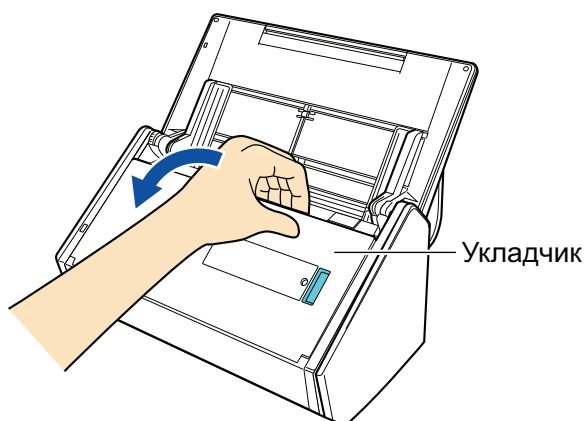
5. Вытяните укладчик на себя.**6. В зависимости от документов для сканирования, вытяните удлинитель на лотке бумаги АПД (Крышка) и откройте укладчик.**

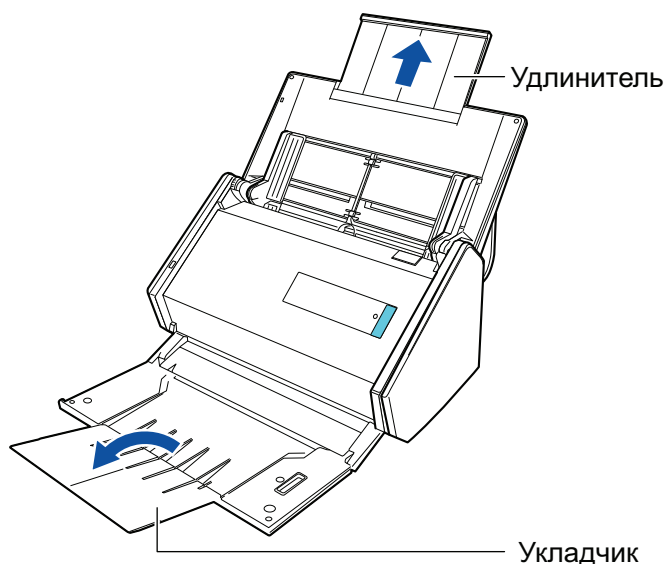

7. Загрузите документы в лоток бумаги АПД (Крышка).

Загрузите документы лицевой стороной вниз и верхним краем вперед с оборотной стороной, направленной вверх. Отрегулируйте количество документов, чтобы они не выходили за рамки отметки, и были сохранены внутри боковых направляющих, при загрузке.

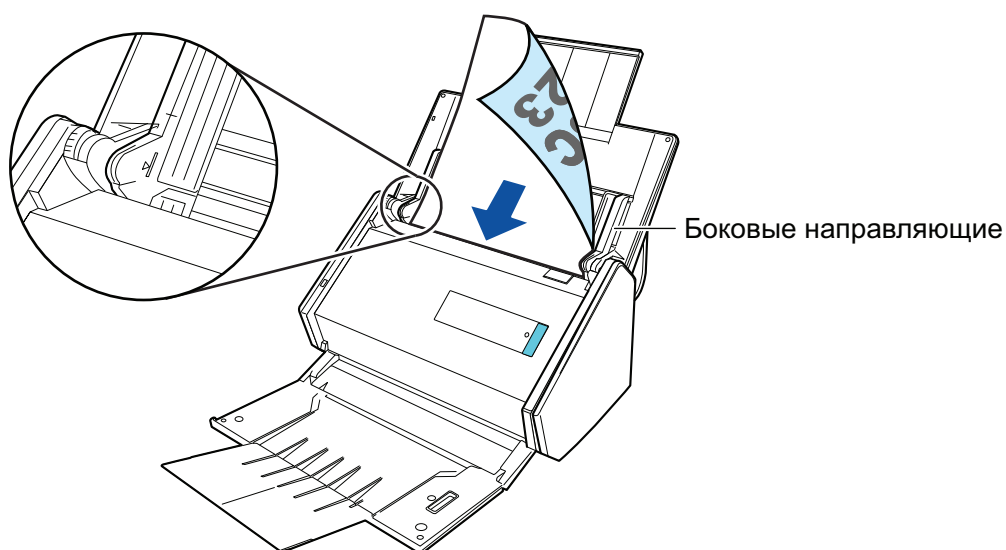

ВНИМАНИЕ

- Не оставляйте более 50 листов (с весом бумаги 80 г/м²) на укладчике.
- Когда выбрано значение [Разместить документ лицевой стороной вверх] в окне [Опции режима сканирования], загрузите документы лицевой стороной вверх и нижним краем вниз.

Чтобы открыть окно [Опции режима сканирования], нажмите кнопку [Опции] на вкладке [Сканирование] принадлежащей "Окно настроек ScanSnap" (страница 46).

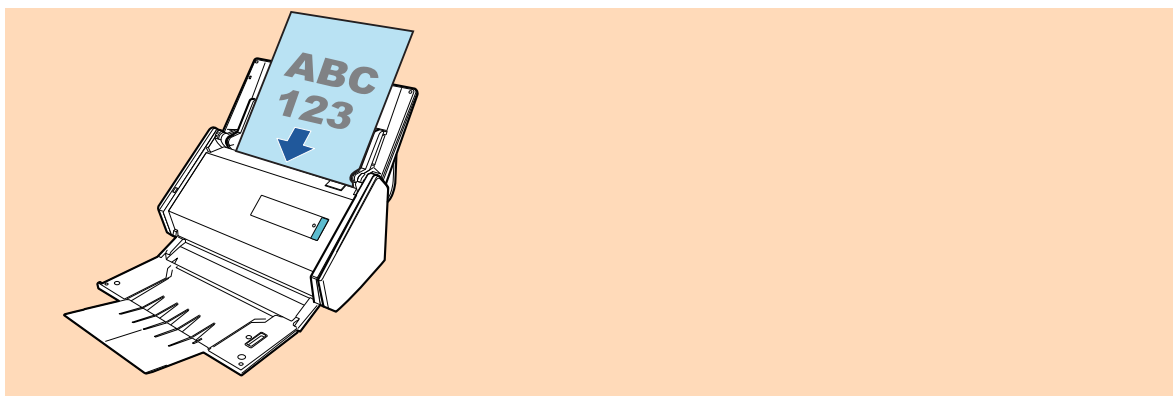

8. Выровняйте боковые направляющие по ширине документов.

Возьмитесь за каждую сторону боковой направляющей по середине для регулирования их. В противном случае документы могут быть поданы перекошено.

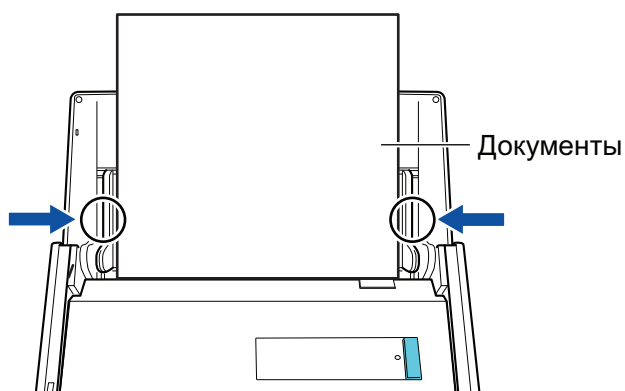

9. Нажмите кнопку [Scan] на ScanSnap для запуска сканирования.

ВНИМАНИЕ

Не выполняйте следующие операции во время сканирования. Выполнение данного остановит сканирование.

- Соедините или отсоедините ScanSnap и другие устройства USB.
- Закройте лоток бумаги АПД (Крышка).
- Переключите пользователя.
- Позвольте компьютеру войти в спящий режим.

⇒ Кнопка [Scan] на ScanSnap мигает синим во время выполнения сканирования документов.

Отображается окно [ScanSnap Manager - Сканирование изображения и сохранение файла].

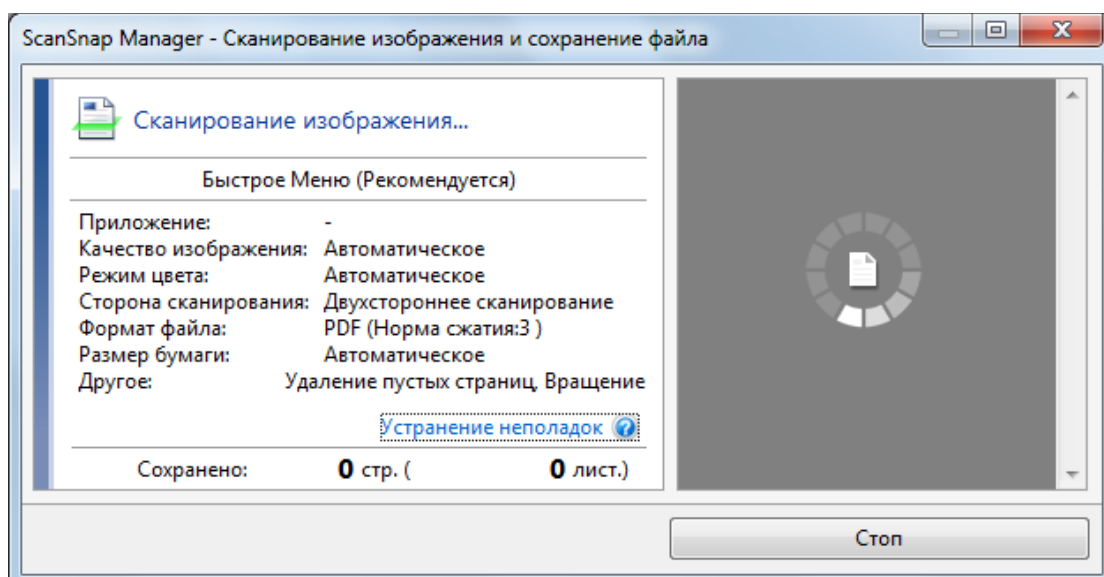

⇒ Отобразится Быстрое Меню, когда сканирование завершено.

10. В Быстром Меню, нажмите значок приложения для связи со ScanSnap Manager.

Для получения подробной информации о том, как подключать к ScanSnap Manager следующие приложения, смотрите "Полезные использования" (страница 86).

- ScanSnap Organizer
- CardMinder

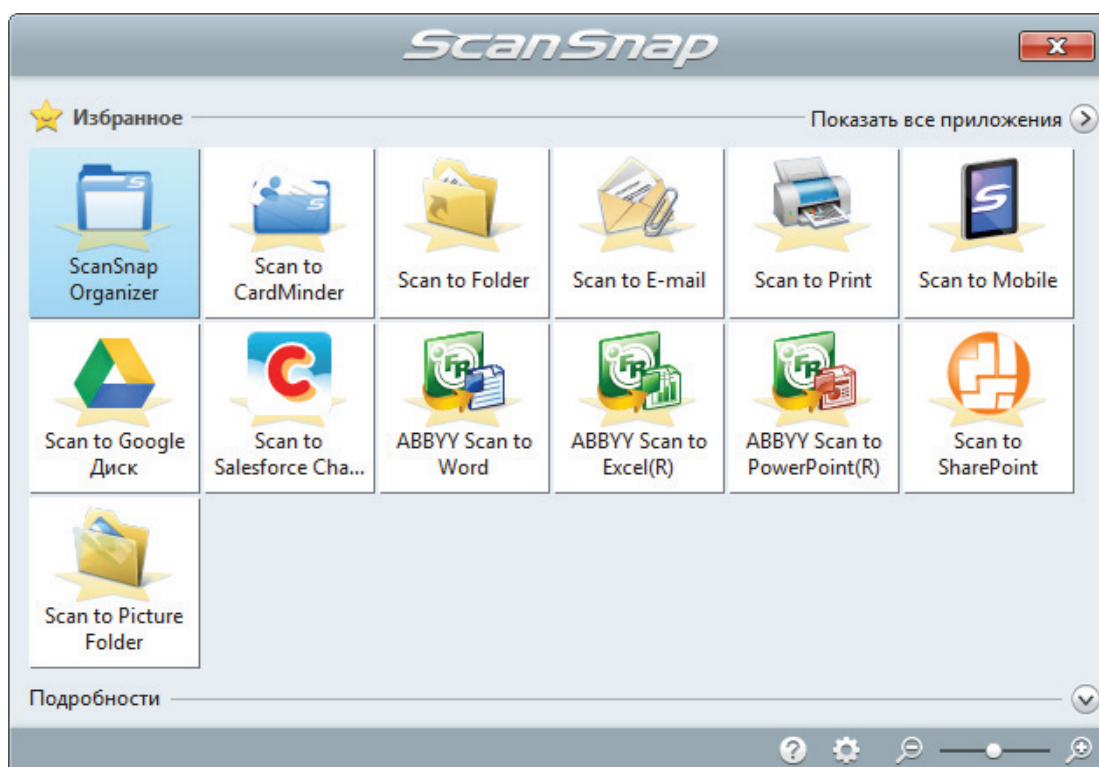

⇒ Выбранное приложение будет запущено. Для получения подробной информации, смотрите дополнительное руководство по эксплуатации.

ВНИМАНИЕ

- Невозможно запустить сканирование, когда Быстрое Меню отображено. Либо выберите элемент из Быстрого Меню и завершите процесс, либо закройте Быстрое Меню до выполнения следующего сканирования.
- Не перемещайте, не удаляйте или не переименовывайте сканированные изображения используя другие приложения, когда Быстрое Меню отображено.

СОВЕТ

- Нажатие  отобразит описание приложения. Расположение курсора мыши над значком другого приложения отобразит описание приложения.
- Выполнение сканирования, во время активирования приложения, которое может быть автоматически связано, автоматически запускает связь между ScanSnap Manager и приложения.

Для получения подробной информации, смотрите дополнительное руководство по эксплуатации.

Сканирование длинной страницы

Могут быть сканированы документы до 863 мм в длину.

Для получения подробной информации о документах, которые можно сканировать, смотрите "Документы, которые могут быть загружены непосредственно в ScanSnap" (страница 63).

СОВЕТ

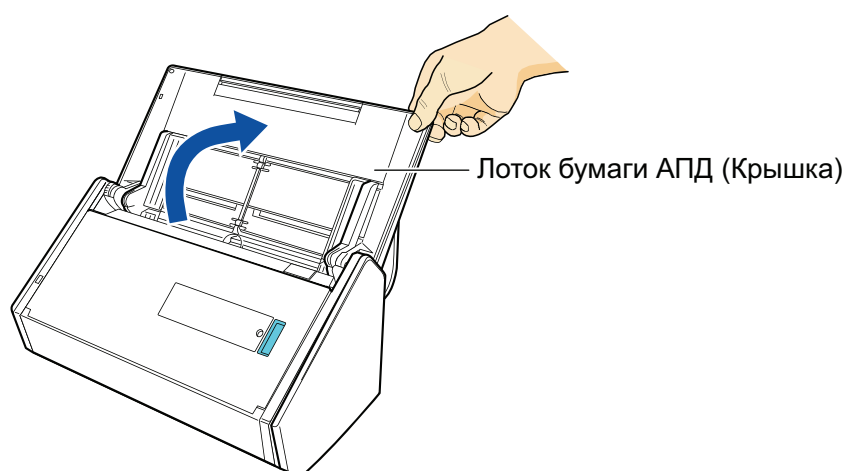

Для получения подробной информации о том, как загрузить документ длиной 360 мм или короче, смотрите "Сканирование документа" (страница 19).

1. Откройте лоток бумаги АПД (Крышка) на ScanSnap.



⇒ Кнопка [Scan] на ScanSnap мигает синим. Кнопка светится как обычно, когда включено сканирование документа.

В дополнение значок ScanSnap Manager в области уведомления, расположенной в

правой части панели задач, изменится с  на .

2. Вытяните укладчик на себя.

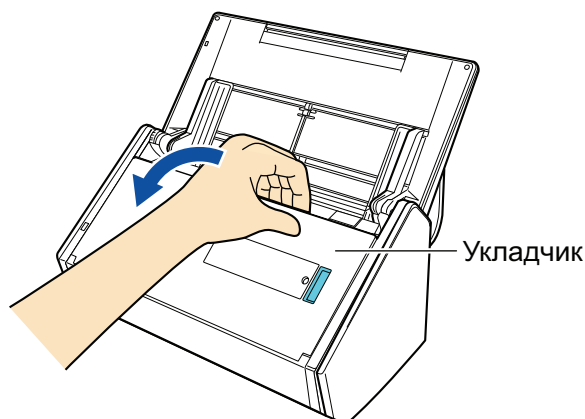

3. Вытяните удлинитель на лотке бумаги АПД (крышка) и откройте укладчик.

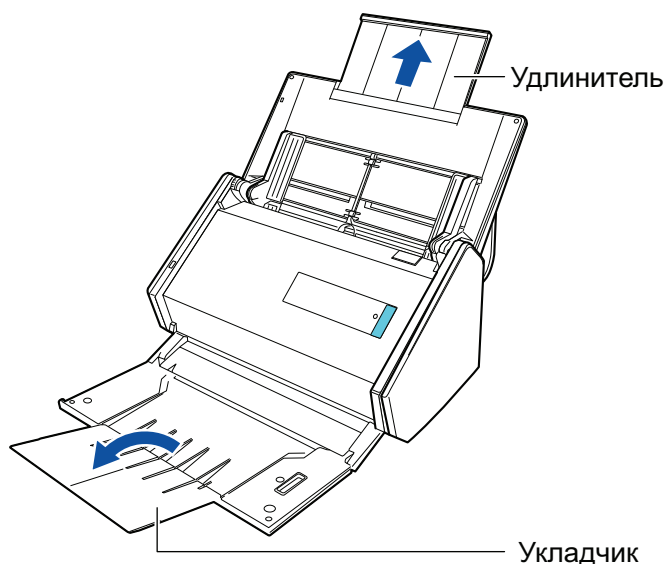

4. Загрузите только один документ в лоток бумаги АПД (крышка).

Удерживайте документ руками так, чтобы он не выпал из лотка бумаги АПД (крышка).

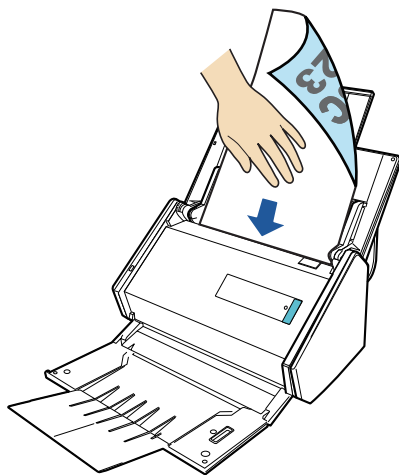

5. Нажмите кнопку [Scan] на ScanSnap (на три секунды или дольше), пока кнопка не замигает голубым цветом для начала сканирования.

ВНИМАНИЕ

- Освободите достаточно места, куда сканированные документы выводятся из ScanSnap, и подберите выведенный документ, чтобы предотвратить выпадение с места, где размещен ScanSnap.



СОВЕТ

При сканировании первой страницы как длинной страницы, и продолжении сканирования, следующие страницы документа также сканируются как длинные страницы.

⇒ Кнопка [Scan] на ScanSnap мигает синим во время выполнения сканирования документов.

Отображается окно [ScanSnap Manager - Сканирование изображения и сохранение файла].

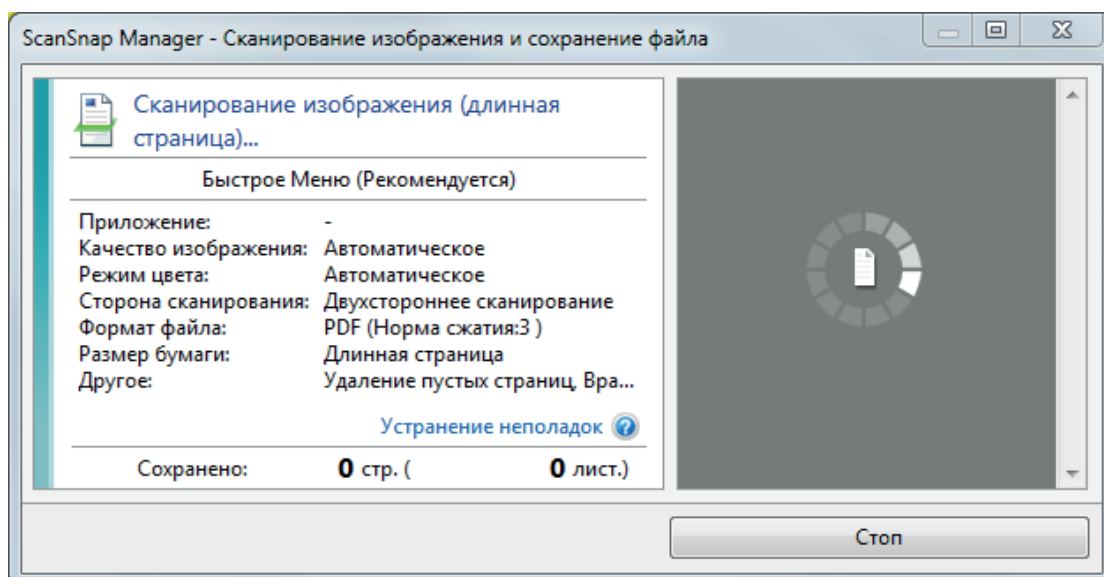

⇒ Отобразится Быстрое Меню, когда сканирование завершено.

6. В Быстром Меню, нажмите значок приложения для связи со ScanSnap Manager.



При выборе , можно управлять сканированными изображениями в каждой отдельной папке с помощью ScanSnap Organizer.

Для получения подробной информации, смотрите "[Управление бумажными документами при помощи папок в компьютере](#)" (страница 87).

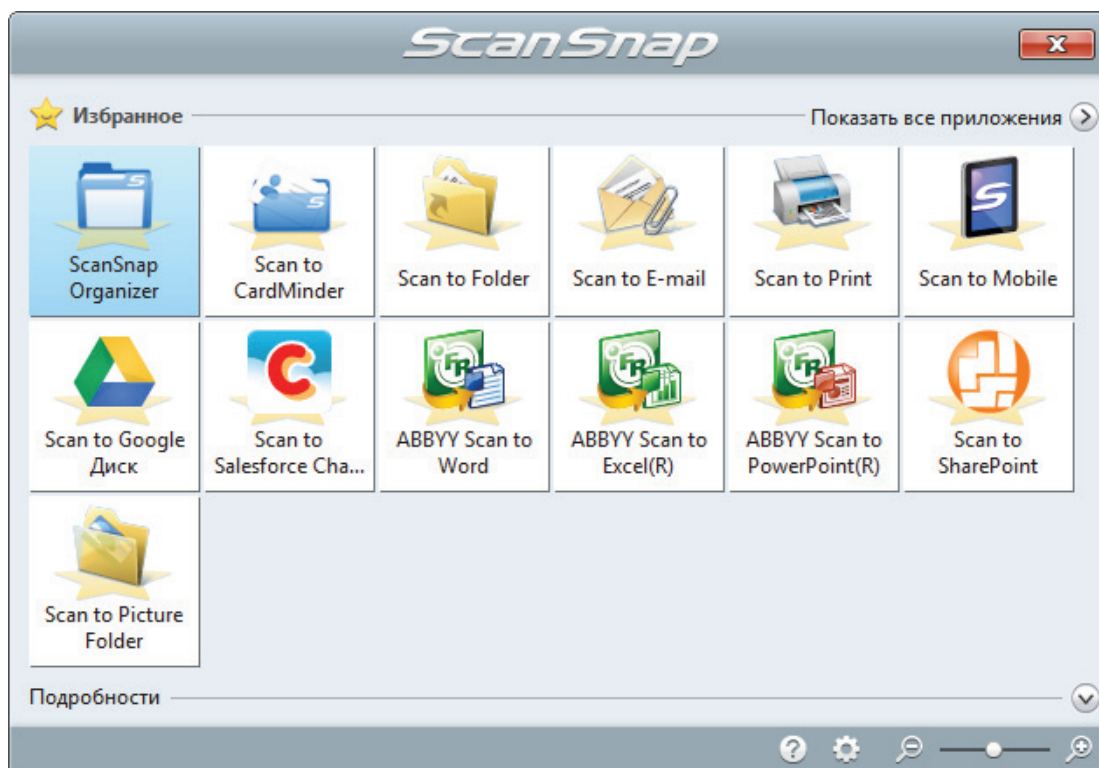

⇒ Выбранное приложение будет запущено. Для получения подробной информации, смотрите дополнительное руководство по эксплуатации.

ВНИМАНИЕ

- Невозможно запустить сканирование, когда Быстрое Меню отображено. Либо выберите элемент из Быстрого Меню и завершите процесс, либо закройте Быстрое Меню до выполнения следующего сканирования.
- Не перемещайте, не удаляйте или не переименовывайте сканированные изображения используя другие приложения, когда Быстрое Меню отображено.

СОВЕТ

- Нажатие  отобразит описание приложения. Расположение курсора мыши над значком другого приложения отобразит описание приложения.
- Выполнение сканирования, во время активирования приложения, которое может быть автоматически связано, автоматически запускает связь между ScanSnap Manager и приложения.

Для получения подробной информации, смотрите дополнительное руководство по эксплуатации.

Сканирование документов различной ширины или длины в одном пакете

Документы различной ширины и длины можно сканировать в одном пакете.

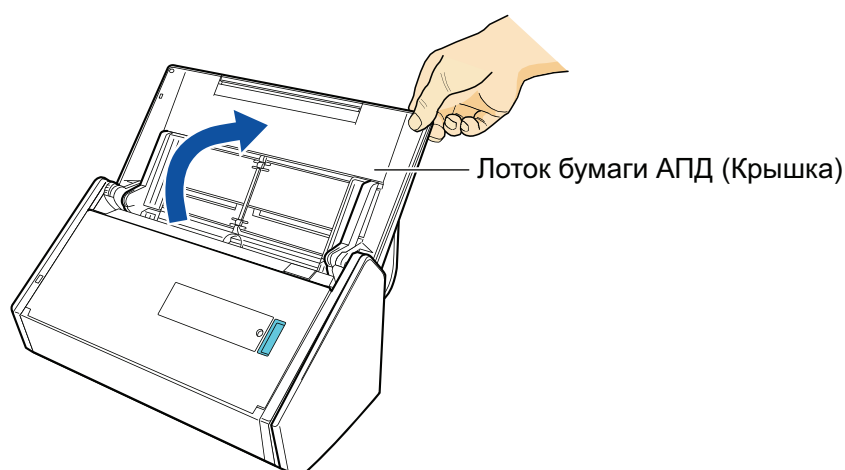

Для получения подробной информации о документах, которые можно сканировать, смотрите "Документы, которые могут быть загружены непосредственно в ScanSnap" (страница 63).

1. Откройте лоток бумаги АПД (Крышка) на ScanSnap.



⇒ Кнопка [Scan] на ScanSnap мигает синим. Кнопка светится как обычно, когда включено сканирование документа.

В дополнение значок ScanSnap Manager в области уведомления, расположенной в

правой части панели задач, изменится с  на .

2. Вытяните укладчик на себя.

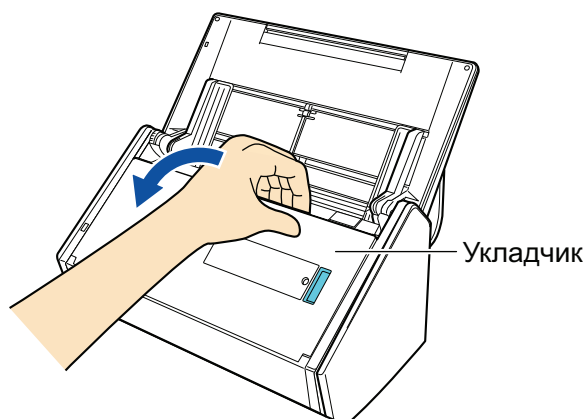

3. В зависимости от документов для сканирования, вытяните удлинитель на лотке бумаги АПД (Крышка) и откройте укладчик.

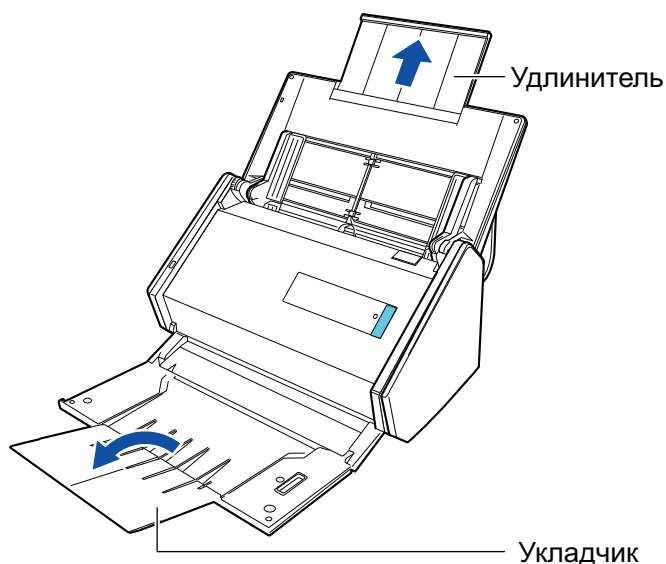

4. Нажмите правой кнопкой мыши по значку ScanSnap Manager  в области уведомлений в правой части панели задач и выберите [Настройка кнопки Scan] в "Меню правого клика" (страница 44).

⇒ Отобразится окно настроек ScanSnap.

5. Во вкладке [Бумага], выберите [Автоматическое] в [Размер бумаги].

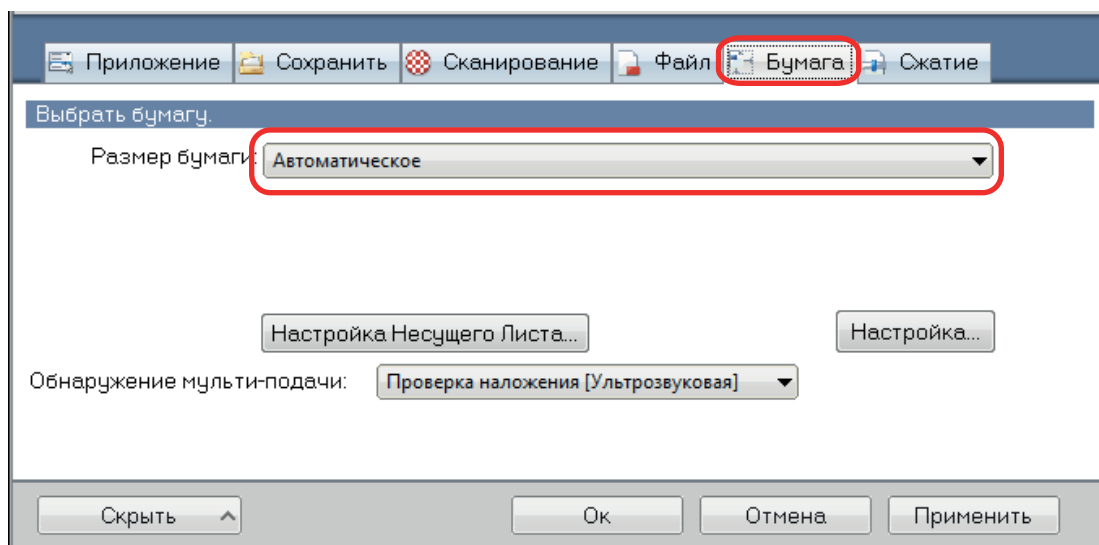

6. Выберите значение [Нет] в [Обнаружение мульти-подачи].

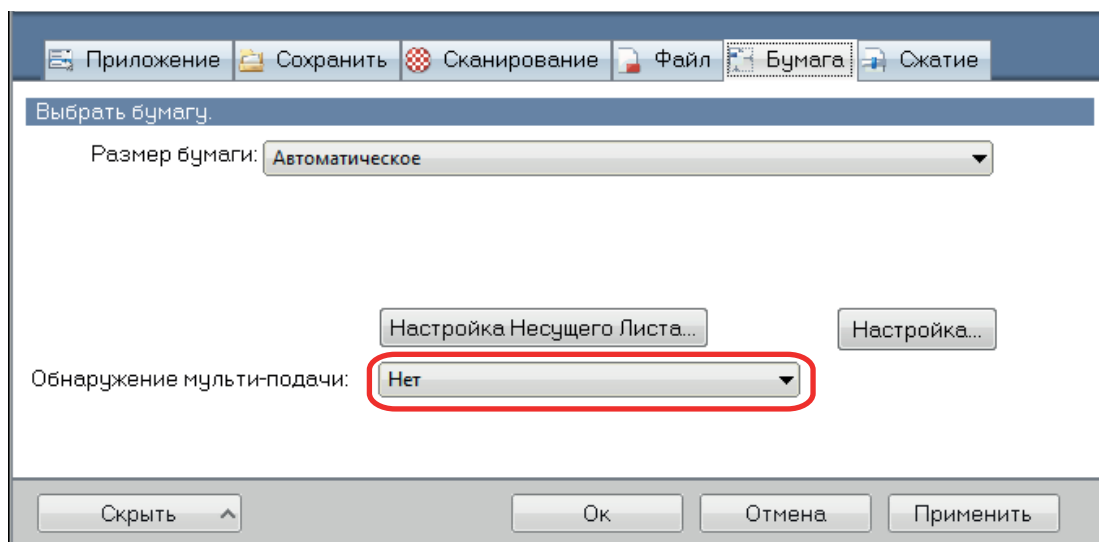

7. Нажмите кнопку [Ок] для закрытия окна настройки ScanSnap.

8. Загрузите документы в ScanSnap.

1. Выровняйте края документов.

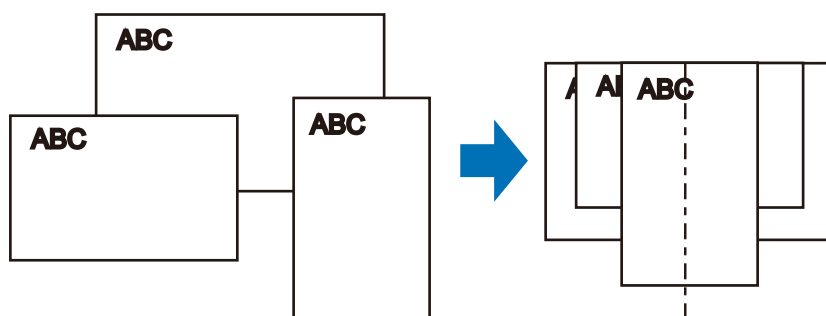

2. Загрузите документы по центру лотка бумаги АПД (крышка).

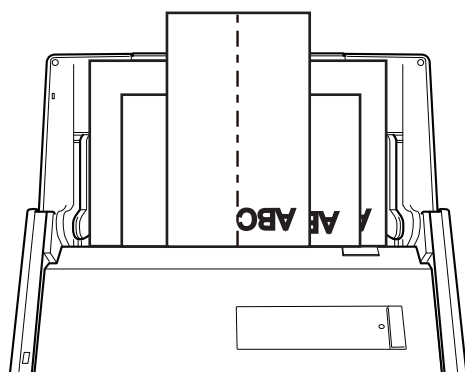

ВНИМАНИЕ

- Загрузите все документы друг над другом над подбирающим валиком (центр).
Документы, которые не загружены над подбирающим валиком, не могут быть поданы.

Ширина подбирающего валика

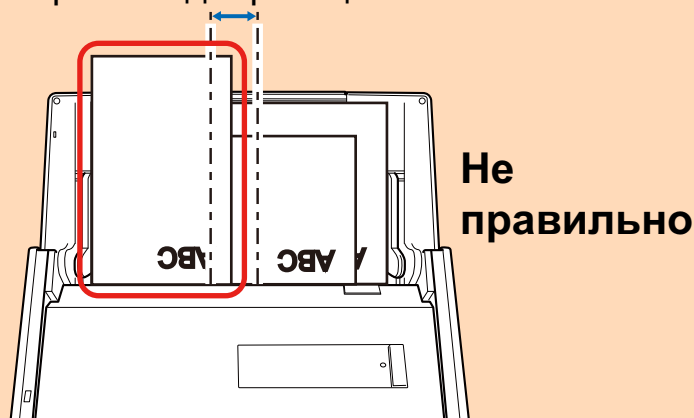

- Отрегулируйте боковые направляющие по ширине документов. Если боковые направляющие не отрегулированы правильно, может произойти замятие бумаги.
- Загрузите маленькие документы так, чтобы они были сканированы прямо.

Если документы перекашиваются во время сканирования, могут произойти следующие проблемы:

- Часть документа не отображается на сканированном изображении
- Наклонные линии отображаются в сканированном изображении
- Документы сканируются в неправильном размере бумаги

Если документы не сканируются прямо, рекомендуется выбрать значение [Продолжить сканирование после последней страницы] во вкладке [Сканирование] принадлежащей "Окно настроек ScanSnap" (страница 46), разделите документы по их ширине, и сканируйте их в разных стопках.

9. Нажмите кнопку [Scan] на ScanSnap для запуска сканирования.

ВНИМАНИЕ

Не выполняйте следующие операции во время сканирования. Выполнение данного остановит сканирование.

- Соедините или отсоедините ScanSnap и другие устройства USB.
- Закройте лоток бумаги АПД (Крышка).
- Переключите пользователя.
- Позвольте компьютеру войти в спящий режим.

⇒ Кнопка [Scan] на ScanSnap мигает синим во время выполнения сканирования документов.

Отображается окно [ScanSnap Manager - Сканирование изображения и сохранение файла].

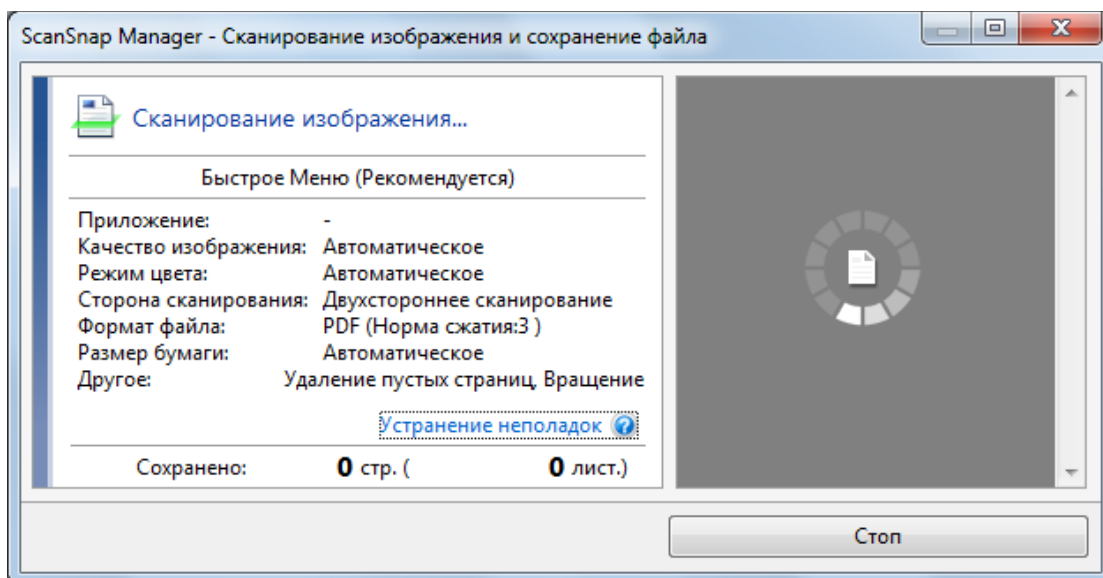

⇒ Отобразится Быстрое Меню, когда сканирование завершено.

10. В Быстром Меню, нажмите значок приложения для связи со ScanSnap Manager.



При выборе , можно управлять сканированными изображениями в каждой отдельной папке с помощью ScanSnap Organizer.

Для получения подробной информации, смотрите "[Управление бумажными документами при помощи папок в компьютере](#)" (страница 87).

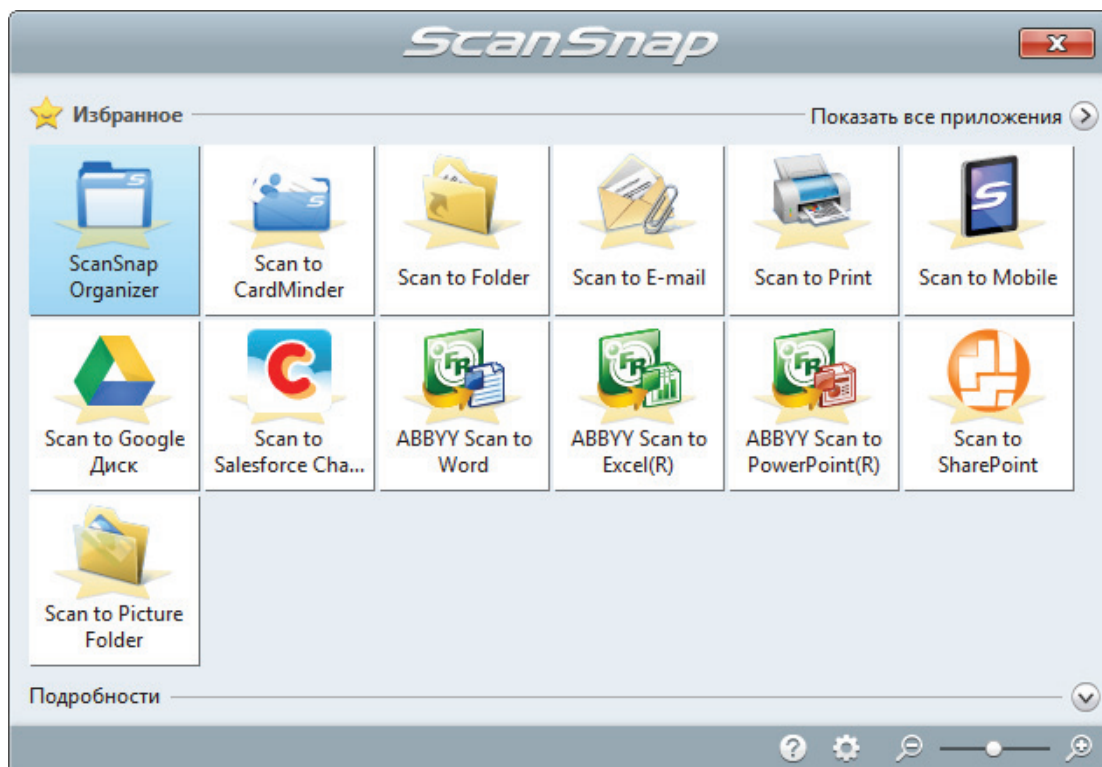

⇒ Выбранное приложение будет запущено. Для получения подробной информации, смотрите дополнительное руководство по эксплуатации.

ВНИМАНИЕ

- Невозможно запустить сканирование, когда Быстрое Меню отображено. Либо выберите элемент из Быстрого Меню и завершите процесс, либо закройте Быстрое Меню до выполнения следующего сканирования.
- Не перемещайте, не удаляйте или не переименовывайте сканированные изображения используя другие приложения, когда Быстрое Меню отображено.

СОВЕТ

- Нажатие  отобразит описание приложения. Расположение курсора мыши над значком другого приложения отобразит описание приложения.
- Выполнение сканирования, во время активирования приложения, которое может быть автоматически связано, автоматически запускает связь между ScanSnap Manager и приложения.

Для получения подробной информации, смотрите дополнительное руководство по эксплуатации.

Краткий обзор ScanSnap

В данном разделе дается краткий обзор, который необходимо знать перед работой со ScanSnap.

- ["Части и Функции" \(страница 36\)](#)
- ["Системные требования" \(страница 38\)](#)
- ["Краткий обзор программного обеспечения, связанного с ScanSnap" \(страница 40\)](#)
- ["Как установить программное обеспечение" \(страница 41\)](#)
- ["Значок ScanSnap Manager" \(страница 43\)](#)
- ["Меню правого клика" \(страница 44\)](#)
- ["Окно настроек ScanSnap" \(страница 46\)](#)
- ["Включение / Выключение ScanSnap" \(страница 47\)](#)
- ["Подключение ScanSnap к беспроводной локальной сети LAN" \(страница 53\)](#)
- ["Документы для сканирования" \(страница 62\)](#)

Части и Функции

В данном разделе дается объяснение названиям и функциям частей ScanSnap.

Передняя часть

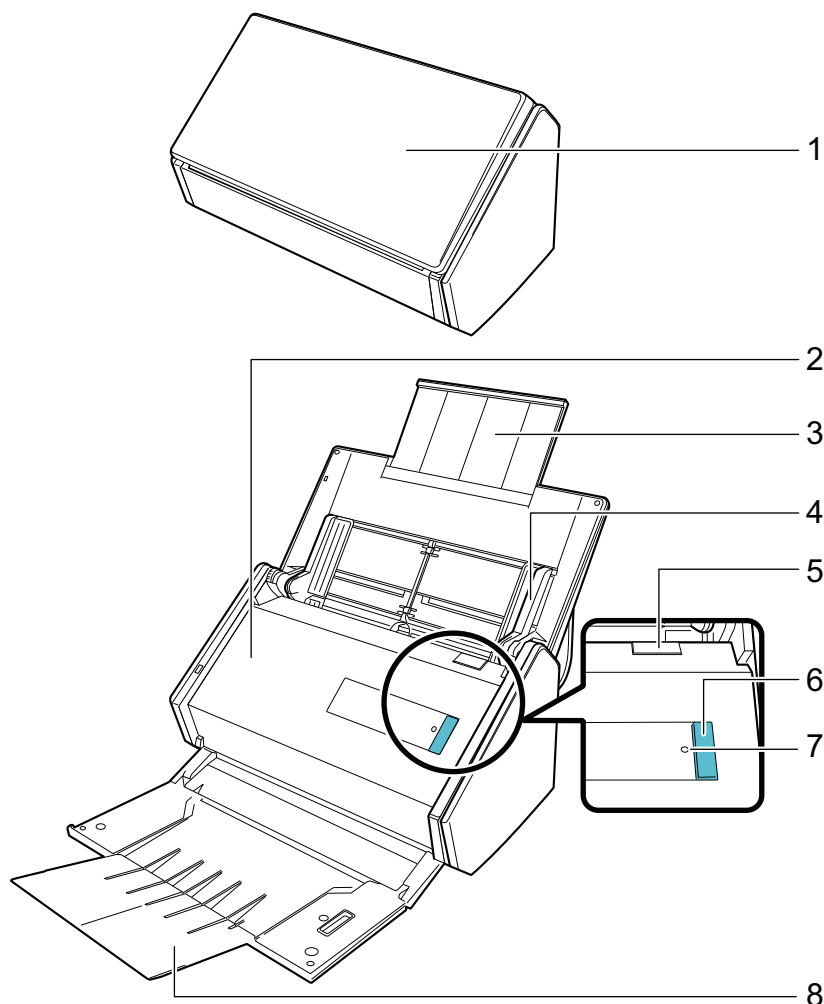

Номер	Название	Описание
1	Лоток бумаги АПД (крышка) (*1)	Открыть для использования ScanSnap. Открытие лотка включает ScanSnap. После этого в него можно загружать документы.
2	Верхняя секция АПД	Откройте для удаления застрявших документов, замены набора валиков или чистки внутри ScanSnap.
3	Удлинитель	Вытяните при сканировании длинных документов.
4	Боковая направляющая	Отрегулируйте по ширине документов для предотвращения перекоса документов.
5	Открывающий рычаг АПД	Потяните данный рычаг для открытия верхней секции АПД.
6	Кнопка [Scan] (*1)	Запускает сканирование. Может быть нажата даже когда укладчик закрыт. Указывает состояние ScanSnap следующим образом: Синий (светится): Готово Синий (мигает): Сканирование Оранжевый (мигает): Ошибка

Номер	Название	Описание
7	Индикатор Wi-Fi	Указывает состояние соединения между ScanSnap и используемой беспроводной точкой доступа следующим образом: Синий (светится): Готово Синий (мигает): Режим ожидания Оранжевый (светится): Не доступен для соединения Оранжевый (мигает): Не доступен для соединения (ошибка WPS)
8	Укладчик	Открыть для использования укладчика. Укладывает извлеченные документы.

*1: Когда ScanSnap автоматически выключился с помощью функции автоматического выключения питания, нажмите кнопку [Scan] (это не запустит сканирование), либо закройте лоток бумаги АПД (крышку), а затем откройте его снова для включения ScanSnap.

Для получения подробной информации, смотрите "[Автоматическое выключение питания](#)" (страница 52).

Задняя часть

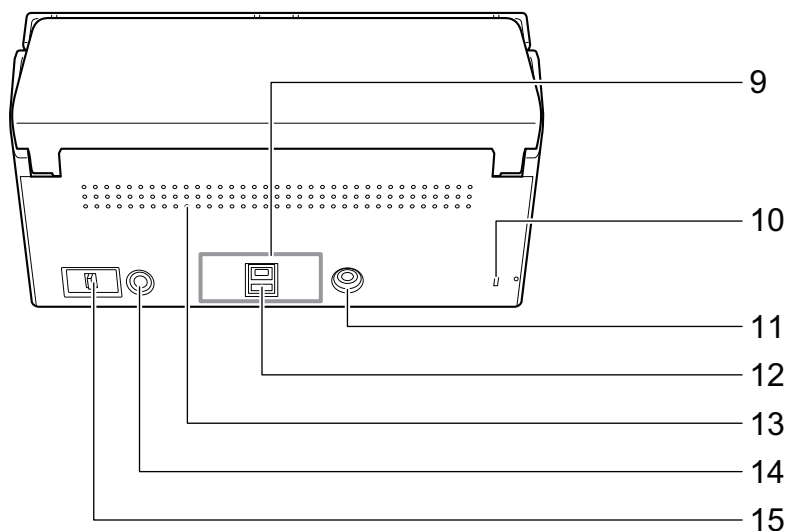

Номер	Название	Описание
9	Пломба ленты	Удалите эту пломбу ленты после установки программного обеспечения.
10	Слот кабеля безопасности	Используется для соединения кабеля безопасности против кражи (коммерчески доступен).
11	Разъем питания	Используется для соединения кабель питания.
12	Разъем USB	Используется для соединения кабеля USB.
13	Вентиляционный порт	Отверстия для выветривания горячего воздуха из ScanSnap.
14	Кнопка WPS	Нажмите данную кнопку для соединения к беспроводной точке доступа совместимой с WPS, используя метода кнопки.
15	переключатель Wi-Fi	Переключите данный переключатель для соединения ScanSnap к беспроводной локальной сети LAN.

Системные требования

ScanSnap имеет следующие системные требования.

Для получения последней информации о требованиях, посетите сайт поддержки ScanSnap:

<http://scansnap.fujitsu.com/g-support/ru/>

Операционная система	Windows 10 (32-бита / 64-бита) (*1) Windows 8.1 (32-бита / 64-бита) (*2) Windows 8 (32-бита / 64-бита) (*2) Windows 7 (32-бита / 64-бита) Windows Vista (32-бита / 64-бита) (*3) Windows XP (32-бита) (*4)
ЦПУ	Intel® Core™ i5 2,5 ГГц или выше
Память	4 ГБ или больше
Разрешение экрана (*5)	Windows 10 / Windows 8.1 / Windows 8: 1024 × 768 пиксель или выше Windows 7 / Windows Vista / Windows XP: 800 × 600 пиксель или выше
Пространство диска	Свободное пространство, требуемое для установки программного обеспечения, прилагаемое в комплекте с ScanSnap следующее: (*6) <ul style="list-style-type: none"> ● ScanSnap Manager: 700 МБ ● ScanSnap Organizer: 290 МБ ● CardMinder: 660 МБ ● ABBYY FineReader for ScanSnap: 620 МБ ● ScanSnap Online Update: 10 МБ ● Scan to Microsoft SharePoint: 40 МБ ● Пакет OCR (*7) ● Основное Руководство по эксплуатации ScanSnap iX500: 10 МБ ● Nuance Power PDF Standard: 700 МБ
Порт USB	USB 3.0(*8)/USB 2.0/USB 1.1

*1: Программное обеспечение, прилагаемое в комплекте со ScanSnap, работает режиме рабочего стола.

*2: Программное обеспечение, прилагаемое в комплекте со ScanSnap, работает как приложение рабочего стола.

*3: Требуется Service Pack 2 или поздняя версия.

*4: Требуется Service Pack 3 или поздняя версия.

*5: Когда размер шрифта является большим, некоторые экраны могут быть отображены не правильно.

В подобном случае, используйте меньший размер шрифта.

*6: Для сохранения сканированных изображений, требуется больше свободного пространства.

Для получения подробной информации о приблизительных данных размера изображения, смотрите Справку ScanSnap Manager.

*7: Свободное пространство, требуемое для установки пакета OCR, для справки смотрите следующее:

<http://www.fujitsu.com/global/support/products/computing/peripheral/scanners/scansnap/software/ocrpack-setup.html>

*8: Когда ScanSnap соединен к порту USB 3.0, ScanSnap может не распознаться некоторыми компьютерами.

Для получения последней информации о USB 3.0, смотрите сайт поддержки ScanSnap (<http://scansnap.fujitsu.com/g-support/ru/>).

ВНИМАНИЕ

- Если системные требования, изложенные выше не удовлетворены, ScanSnap может не работать.
- Если используется порт USB на клавиатуре или мониторе, ScanSnap может не работать.
- При использовании коммерчески доступного USB-концентратора, используйте тип, который подпитывается от источника электрического питания (и прилагается вместе с адаптером).
- Скорость сканирования замедлится в следующих случаях:
 - ЦПУ или память не отвечает рекомендованным спецификациям.
 - Версия порта USB или USB-концентратора является USB 1.1.
- Фактическое пространство диска, использованное для установки программного обеспечения и пространства диска требуемое для установки может отличаться, по причине управления диском в использованной системе Windows.
- Для сканирования документов, требуется пространство диска, которое примерно в три раза больше размера файла для сохранения.
- Если символы не отобразятся правильно, при использовании CardMinder, Scan to Mobile, Scan to Salesforce Chatter или Scan to Dropbox выполните следующее.
 - Windows XP
 - Выберите [Панель управления] → [Язык и региональные стандарты] → значение [Установить поддержку языков с письмом иероглифами] во вкладке [Языки].
 - Установите универсальный шрифт (Arial Unicode MS) из установочного диска Microsoft Office 2000 или поздняя версия.
 - Windows Vista / Windows 7 / Windows 8 / Windows 8.1 / Windows 10
Установите универсальный шрифт (Arial Unicode MS) из установочного диска Microsoft Office 2003 или поздняя версия.

СОВЕТ

- Для Windows 7, Windows Vista или Windows XP, когда следующие программные обеспечения установлены, .NET Framework 4 или версия обновления на месте для .NET Framework 4 (которая требует 2 ГБ свободного пространства диска) может быть установлено:
 - ScanSnap Manager
 - ScanSnap OrganizerПосле установки .NET Framework, примените обновление в центре обновления Windows.
- Для Windows 10, Windows 8.1, Windows 8, Windows Vista или Windows XP при установке следующих программ может также устанавливаться .NET Framework 3.5 SP1 (для этого требуется максимум 500 МБ свободного дискового пространства):
 - ScanSnap Manager
 - ScanSnap Organizer
 - CardMinder
- Для Windows XP, когда Scan to Microsoft SharePoint установлено, .NET Framework 2.0 (требуется максимум 280 МБ свободного пространства диска) может быть установлено, одновременно.

Краткий обзор программного обеспечения, связанного с ScanSnap

В данном разделе дается обзор каждого прилагаемого в комплекте программного обеспечения и функций. Можно редактировать, управлять и упорядочивать сканированные изображения, используя следующее программное обеспечение:

ScanSnap Manager

Данное программное обеспечение необходимо для сканирования документов при помощи ScanSnap. Сканированные изображения могут быть сохранены как файл PDF или JPEG в компьютер.

Необходимо иметь ScanSnap Connect Application, установленный в мобильное устройство, для сохранения файлов PDF или JPEG в мобильное устройство.

Можно загрузить ScanSnap Connect Application для мобильного устройства в магазине приложений.

ScanSnap Organizer

Можно использовать данное приложение для отображения данных изображения (файлы PDF или JPEG) без их открытия, создать папки и упорядочить файлы по желанию.

CardMinder

Можно использовать данное приложение для эффективной оцифровки большого числа визитных карточек.

Распознавание текста может быть выполнено на визитных карточках и можно создать базу данных для содействия управлению и поиску данных карточки. Данные в базе данных могут быть напечатаны и связаны с различными приложениями.

ABBYY FineReader for ScanSnap

Это приложение может распознавать содержащийся в сканированных изображениях текст с помощью OCR (оптического распознавания символов) и затем преобразовывать изображения в редактируемые файлы Word, Excel или PowerPoint.

ScanSnap Online Update

Данное приложение проверяет доступны ли последние обновления или программные обеспечения в сервере загрузки. Когда последние обновления или программные обеспечения доступны, можно автоматически применить обновления, или загрузить и установить программные обеспечения автоматически.

Scan to Microsoft SharePoint

Можно легко сохранить файлы в SharePoint используя ScanSnap.

Evernote для Windows

При помощи ScanSnap можно легко сохранить файлы в Evernote.

Dropbox для Windows

Можно без затруднений сохранить файлы в используемую папку Dropbox при помощи ScanSnap.

Nuance Power PDF Standard

Данное является приложением для создания, редактирования, управления, и использования электронных документов формата PDF.

Как установить программное обеспечение

При вставлении установочного диска Setup DVD-ROM в дисковод DVD-ROM компьютера, отобразится окно [ScanSnap Setup].

ВНИМАНИЕ

- Соединен ли ScanSnap к компьютеру перед установкой программного обеспечения. Данное может стать причиной того, что ScanSnap не будет распознан компьютером. В подобном случае, установите программное обеспечение, а затем повторно соедините ScanSnap к компьютеру.
- Если дисковод DVD-ROM не доступен, программа установки программных обеспечений может быть загружен со следующей веб-страницы.

<http://scansnap.fujitsu.com/g-support/ru/>

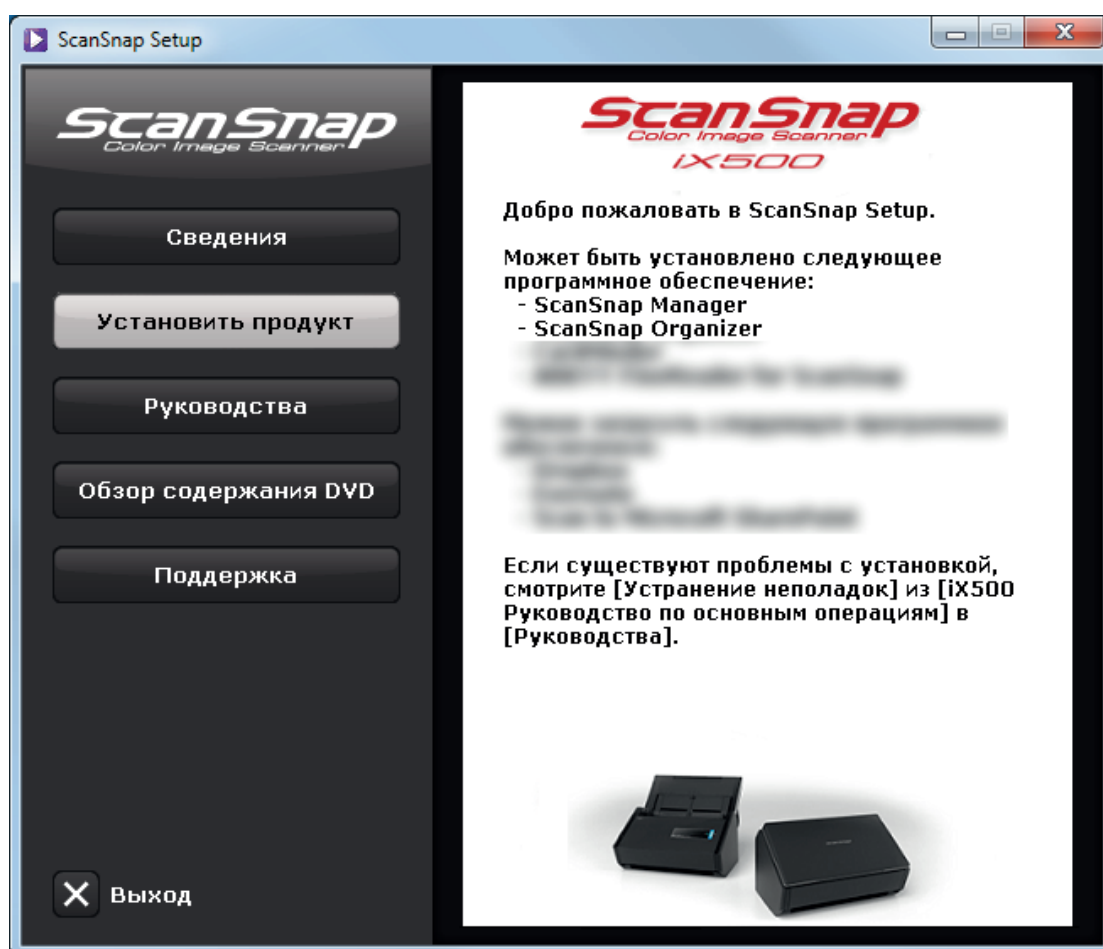

Кнопки, представленные в окне [ScanSnap Setup], обладают следующими функциями.

Кнопка	Функция
Сведения	Отображение окна [Readme]. Можно просмотреть файл Сведения каждого программного обеспечения в данном окне.
Установить продукт	Отображение окна [Install Products]. Можно начать установку программного обеспечения.
Руководства	Отображение окна [Manuals]. В этом окне можно просмотреть руководства "Меры предосторожности", "Руководство по началу работы", "Основное Руководство по эксплуатации" (данное руководство), а также руководство по каждой программе.
Обзор содержания DVD	Открывает Проводник для отображения файлов установочного DVD-ROM.





Кнопка	Функция
Поддержка	Отобразит контактную информацию для поддержки клиентов.

Значок ScanSnap Manager

Когда ScanSnap Manager запущен, значок ScanSnap Manager отобразится в области уведомлений. Область уведомлений расположена в правой части панели задач.

Значок ScanSnap Manager указывает успешно ли выполнено соединение ScanSnap Manager со ScanSnap. Отображение значка меняется соответственно состоянию соединения, как показано ниже.

Данное руководство предполагает, что устройство ScanSnap подсоединено к компьютеру с помощью USB-кабеля.

Состояние соединения	Значок ScanSnap Manager
Соединение	<p>Если устройство ScanSnap подсоединено к компьютеру кабелем USB</p>  <p>Если устройство ScanSnap подсоединено к компьютеру по беспроводной локальной сети LAN</p> 
Нет соединения	 <p>Если устройство ScanSnap подсоединено к мобильному устройству по беспроводной локальной сети LAN</p> 

СОВЕТ

Включите ScanSnap в начале связи между ScanSnap Manager и ScanSnap. Для получения подробной информации о том, как включить ScanSnap, смотрите ["Включение ScanSnap" \(страница 48\)](#).

Можно отобразить меню для сканирования документов и настройки ScanSnap Manager из значка ScanSnap Manager.

- Нажатие правой кнопкой мыши
Отобразит ["Меню правого клика" \(страница 44\)](#).
- Нажатие левой кнопки мыши
Отображает Меню Левого клика.

Для получения подробной информации, смотрите дополнительное руководство по эксплуатации.

Меню правого клика

Это меню появляется когда вы щелкаете правой кнопкой мыши на значке ScanSnap Manager  в области уведомлений, расположенной правой части панели задач.

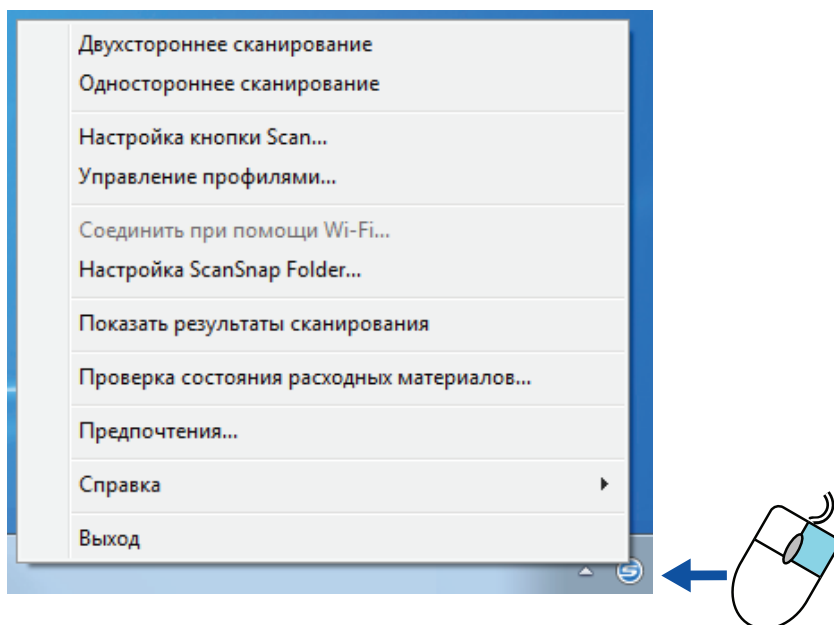

Элемент	Функция
Двухстороннее сканирование	Сканирует обе стороны документа. Следуйте настройкам конфигурированным в [Настройка кнопки Scan].
Одностороннее сканирование	Сканирует одну сторону документа. Следуйте настройкам конфигурированным в [Настройка кнопки Scan].
Настройка кнопки Scan	Отобразит "Окно настроек ScanSnap" (страница 46). Можно конфигурировать настройки сканирования в данном окне.
Profile Management	Displays the [ScanSnap Manager - Profile Management] window. You cannot select [Profile Management] when the [Use Quick Menu] checkbox is selected in the ScanSnap setup window. For details, refer to the Advanced Operation Guide.
Соединить при помощи Wi-Fi	Отображает окна [ScanSnap Manager - Соединить при помощи Wi-Fi]. Можно соединить ScanSnap к компьютеру при помощи беспроводной локальной сети LAN. Этот параметр недоступен, если ScanSnap подсоединен к компьютеру с помощью USB-кабеля. Для получения подробной информации, смотрите " Подключение ScanSnap к беспроводной локальной сети LAN " (страница 53).
Настройка ScanSnap Folder	Отобразит окно настроек ScanSnap. Можно конфигурировать настройки сканирования для использования ScanSnap Folder в данном окне. Для получения подробной информации, смотрите дополнительное руководство по эксплуатации.

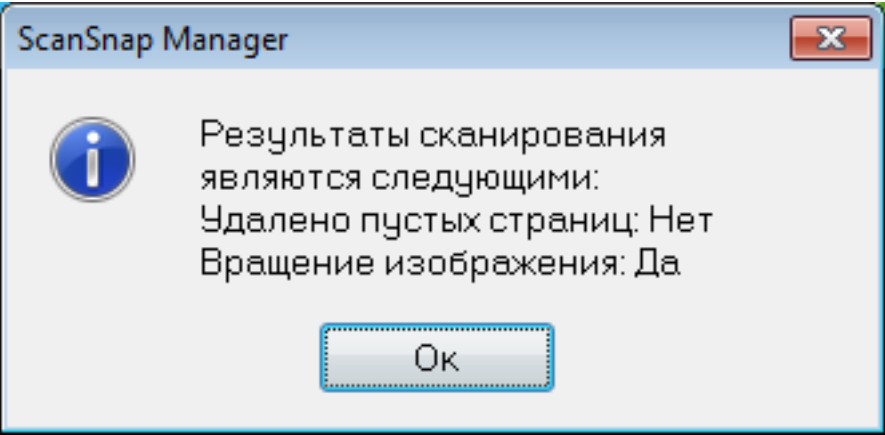
Элемент	Функция
Показать результаты сканирования	<p>После завершения сканирования, отобразится сообщение для уведомления следует ли вращать изображение.</p> 
Проверка состояния расходных материалов	<p>Отобразит окно [ScanSnap Manager - Проверка состояния расходных материалов]. Можно переустановить счетчики расходных материалов после замены расходных материалов.</p>
Предпочтения	<p>Отобразит окно [ScanSnap Manager - Предпочтения].</p>
Справка	<p>Отобразит следующее меню:</p> <ul style="list-style-type: none"> ● Справка Открывает Справку ScanSnap Manager. ● Устранение неполадок Отобразит [Устранение неполадок] в Справке ScanSnap Manager. ● Узел портала ScanSnap Открывает глобальную домашнюю страницу ScanSnap (http://scansnap.fujitsu.com). ● О ScanSnap Manager Отобразит окно [ScanSnap Manager - Информация о версии]. ● Информация ScanSnap Отобразит окно [ScanSnap Manager - Информация о сканере и драйвере]. Отображается, когда ScanSnap и компьютер подключены. ● Онлайн обновление Запускает ScanSnap Online Update. Для получения подробной информации, смотрите "Обновление программного обеспечения" (страница 155).
Чтобы установить связь	<p>Отобразится, когда ScanSnap Manager не правильно связан с ScanSnap.</p>
Выход	<p>Закрывает ScanSnap Manager.</p>

Окно настроек ScanSnap

При нажатии правой кнопкой мыши по значку ScanSnap Manager  в области уведомлений в правой части панели задач и выборе пункта [Настройка кнопки Scan] в меню "Меню правого клика" (страница 44) открывается следующее окно настроек ScanSnap.

В окне настроек ScanSnap можно использовать значение [Использовать Быстрое Меню] для задания использовать или нет Быстрое Меню. Можно также использовать кнопки профиля и вкладки подробных настроек для задания настроек сканирования соответственно требованиям сканирования.

Для получения подробной информации, смотрите Справку ScanSnap Manager.

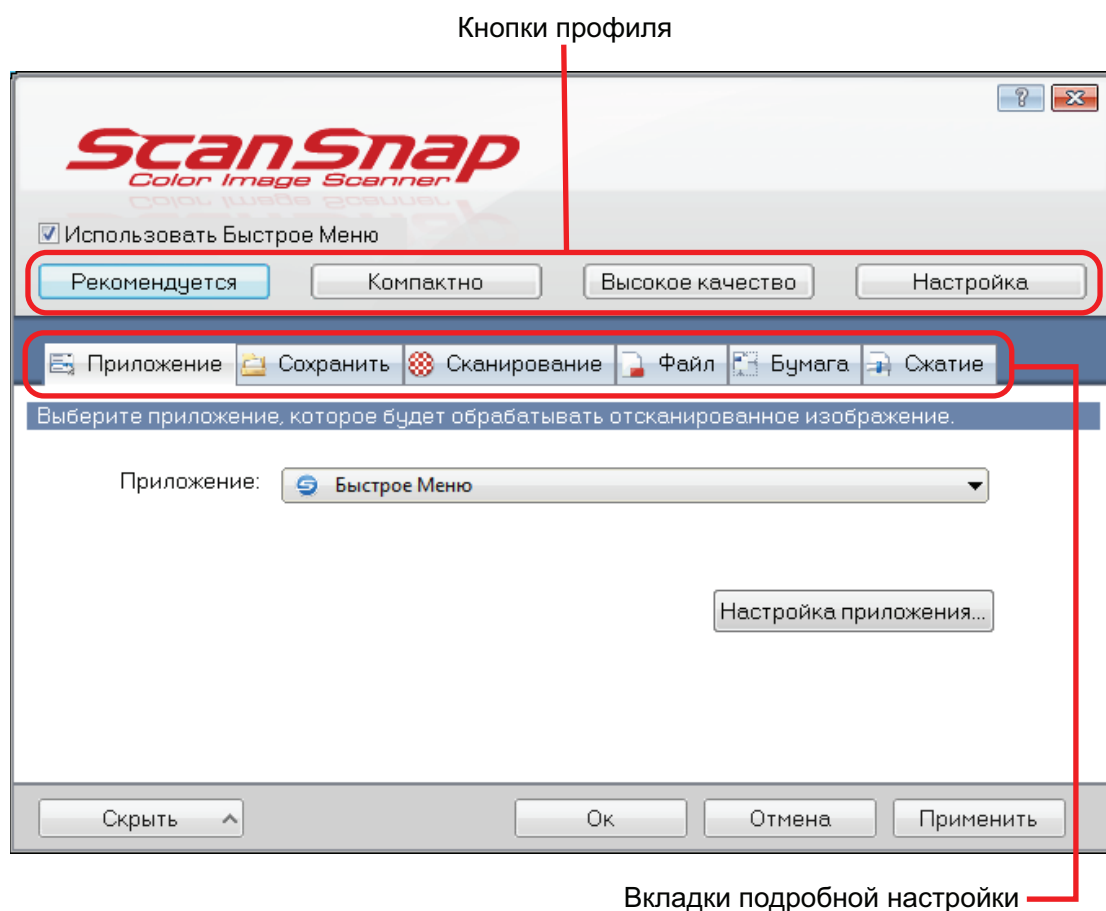

Включение / Выключение ScanSnap

В данном разделе дается объяснение о том, как включить или выключить ScanSnap.

- ["Включение ScanSnap" \(страница 48\)](#)
- ["Выключение ScanSnap" \(страница 50\)](#)
- ["Спящий режим" \(страница 51\)](#)
- ["Автоматическое выключение питания" \(страница 52\)](#)

Включение ScanSnap

1. Включите компьютер.

СОВЕТ

Если соединить ScanSnap и мобильное устройство при помощи беспроводной локальной сети LAN, а затем сканировать документ, нет необходимости включать компьютер.

⇒ Компьютер запустится, и значок ScanSnap Manager  отобразится в области уведомлений в правой части панели задач.



СОВЕТ

- Если значок ScanSnap Manager  не отображается в области уведомления, запустите ScanSnap Manager. Запустите ScanSnap Manager следующей процедурой.
 - Windows 10
Выберите меню [Пуск] → [Все приложения] → [ScanSnap Manager] → [ScanSnap Manager].
 - Windows 8.1
Выберите  в нижней левой части экрана Пуска, и выберите [ScanSnap Manager] под [ScanSnap Manager] во Всех приложениях.
 - Windows 8
Нажмите правой кнопкой мыши по экрану Пуск, и выберите меню [Все приложения] на панели → [ScanSnap Manager] под [ScanSnap Manager].
 - Windows 7 / Windows Vista / Windows XP
Выберите меню [Пуск] → [Все программы] → [ScanSnap Manager] → [ScanSnap Manager].
- Если ScanSnap Manager не запущен автоматически, при входе в используемый компьютер, измените настройку, выполнив следующую процедуру:
 1. Нажмите правую кнопку мыши по значку ScanSnap Manager  в области уведомлений, и выберите [Предпочтения] из "Меню правого клика" (страница 44).
⇒ Отобразится окно [ScanSnap Manager - Предпочтения].
 2. В списке [Авто запуск] выберите значение [Запустите ScanSnap Manager когда вошли в систему].

2. Откройте лоток бумаги АПД (Крышка) на ScanSnap, для включения питания.

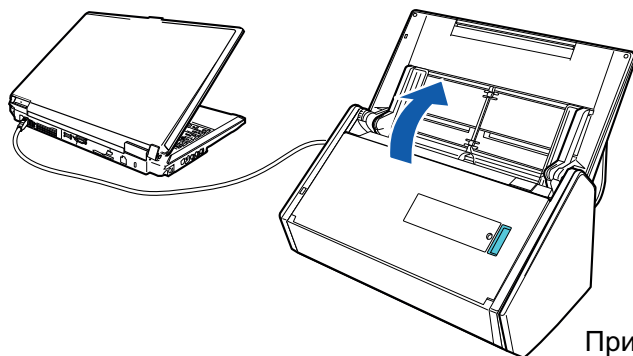

Пример: При использовании
USB-кабеля для подключения

- ⇒ Кнопка [Scan] мигает синим. Кнопка светится как обычно, когда включено сканирование документа.



В дополнение, значок ScanSnap Manager в области уведомления изменится с  на



ВНИМАНИЕ

У некоторых компьютеров инициализация ScanSnap может быть выполнена несколько раз при запуске компьютера.

СОВЕТ

- Возможна небольшая задержка до изменения значка ScanSnap Manager в области уведомления на  в зависимости от производительности компьютера, операционной среды или загрузки, например, когда одновременно запущено несколько программных обеспечений.
- Когда ScanSnap включится, уведомление информирует о состоянии связи ScanSnap. Чтобы отключить уведомления состояния взаимодействия ScanSnap, измените соответствующий параметр следующим образом:
 1. Нажмите правую кнопку мыши по значку ScanSnap Manager  в области уведомлений, и выберите [Предпочтения] из "Меню правого клика" (страница 44).
⇒ Отобразится окно [ScanSnap Manager - Предпочтения].
 2. Удалите галочку со значения [Уведомлять о статусе взаимодействия] в списке [Показать статус прогресса сканирования].

Выключение ScanSnap

1. Закройте лоток бумаги АПД (Крышка).

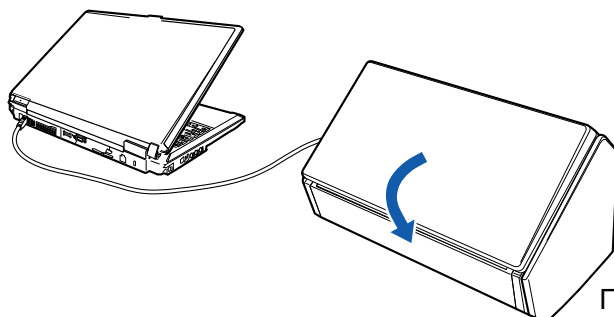

Пример: При использовании USB-кабеля для подключения

⇒ ScanSnap выключится, значок ScanSnap Manager в области уведомлений изменится с



на

ВНИМАНИЕ

- Закройте лоток бумаги АПД (крышка) после того как удлинитель убран.
- При перемещении ScanSnap, сначала отключите питание и удалите все кабели.
Нижняя часть ScanSnap может нагреться, когда ScanSnap используется, но это не влияет на работу ScanSnap или приносит физического вреда. Будьте осторожны не уронить ScanSnap, при его переносе.

СОВЕТ

- Если переключатель Wi-Fi ScanSnap выключен, питание ScanSnap и компьютера работают вместе. Если сохранить соединение ScanSnap к компьютеру, не стоит беспокоиться о включении и выключении питания.
- В некоторых компьютерах, может занять от 2 до 3 минуты пока не погаснет свет кнопки [Scan], после выключения компьютера.
- Когда ScanSnap выключится, уведомление информирует о состоянии связи ScanSnap. Чтобы отключить уведомления состояния взаимодействия ScanSnap, измените соответствующий параметр следующим образом:

1. Нажмите правую кнопку мыши по значку ScanSnap Manager  в области уведомлений, и выберите [Предпочтения] из "Меню правого клика" (страница 44).
⇒ Отобразится окно [ScanSnap Manager - Предпочтения].
2. Удалите галочку со значения [Уведомлять о статусе взаимодействия] в списке [Показать статус прогресса сканирования].

Спящий режим

Когда ScanSnap включен и не был использован в течение 14 минут, он перейдет в спящий режим (режим энергосбережения).

Автоматическое выключение питания

Когда ScanSnap включен и оставлен без пользования на заданное время (по умолчанию на "4 часа"), он отключится автоматически.

Для включения ScanSnap еще раз, выполните одну из следующих операций:

- Нажмите кнопку [Scan] на ScanSnap (данное запустит сканирование)
- Закройте лоток бумаги АПД (крышка), и откройте его еще раз

СОВЕТ

- Для продолжения использования ScanSnap, сбросьте время до автоматического выключения, выполнив одно из следующего:
 - Загрузите документ в ScanSnap
 - Нажмите кнопку [Scan] на ScanSnap
 - Закройте лоток бумаги АПД (крышка), и откройте его еще раз
- Можно изменить время ScanSnap для автоматического выключения питания или изменить настройки так, что ScanSnap не будет автоматически выключать питание. Задайте соответственно следующим процедурам:

1. Нажмите правую кнопку мыши по значку ScanSnap Manager  в области уведомлений, и выберите [Предпочтения] из "Меню правого клика" (страница 44).

⇒ Отобразится окно [ScanSnap Manager - Предпочтения].

2. В списке [Питание], измените настройки для [Настройка питания], основанное на соединении.

- Уведомление информирует за 5 минут перед автоматическим выключением питания ScanSnap.

Подключение ScanSnap к беспроводной локальной сети LAN

Соединением ScanSnap к беспроводной локальной сети LAN можно сканировать документы при помощи компьютера или мобильного устройства.

В данном разделе дается объяснение о том, как соединить ScanSnap через беспроводную локальную сеть LAN.

- ["Подготовка" \(страница 54\)](#)
- ["Настройка беспроводной локальной сети LAN с помощью средства беспроводной настройки ScanSnap" \(страница 55\)](#)
- ["Соединение ScanSnap к компьютеру" \(страница 57\)](#)
- ["Соединение ScanSnap и мобильного устройства" \(страница 59\)](#)
- ["Повторное подключение к беспроводной точке доступа с помощью кнопки WPS ScanSnap" \(страница 60\)](#)

Подготовка

Для соединения ScanSnap к беспроводной локальной сети LAN, приготовьте следующее:

- Среда, в которой беспроводная локальная сеть LAN, доступна

При соединении ScanSnap к беспроводной локальной сети LAN, возможно потребуются информация для беспроводной доступной точки, такой как SSID (имя сети) и ключ безопасности (пароль).

Для получения подробной информации, смотрите руководство для беспроводной точки доступа.

ВНИМАНИЕ

Не помещайте следующее в пределах 100 мм от ScanSnap или рядом с используемой беспроводной точкой доступа.

- Препятствия, которые блокируют радиоволны (например, стены и металлические панели)
- Устройства, которые могут вызвать помехи сигнала (например, микроволновая печь, беспроводной телефон, и т.д.) и беспроводные устройства

- ScanSnap Connect Application

Для подключения ScanSnap и мобильного устройства необходимо установить на мобильном устройстве приложение для подключения ScanSnap.

Загрузите ScanSnap Connect Application для мобильного устройства в одном из следующих магазинов приложений:

- App Store
- Google Play
- Магазин Amazon Appstore

Настройка беспроводной локальной сети LAN с помощью средства беспроводной настройки ScanSnap

Средство беспроводной настройки ScanSnap является приложением для конфигурирования настроек, требуемые для соединения используемого ScanSnap при помощи беспроводной локальной сети LAN в формате мастера. Средство беспроводной настройки ScanSnap может быть использовано для конфигурирования и проверки следующих настроек беспроводной локальной сети LAN.

- Соединение ScanSnap к беспроводной точке доступа
- Регистрирование компьютера, который будет соединен к ScanSnap при помощи беспроводной локальной сети LAN.
- Настройка IP-адреса, имени и пароля для ScanSnap
- Проверка соединения между ScanSnap и мобильным устройством

Следуйте процедуре ниже для запуска Средства беспроводной настройки ScanSnap и конфигурирования беспроводных настроек.

1. Запустите средство беспроводной настройки ScanSnap.

- Windows 10

Выберите меню [Пуск] → [Все приложения] → [ScanSnap Manager] → [Средство беспроводной настройки ScanSnap].

- Windows 8.1

Выберите  в нижней левой части экрана Пуска, и выберите [Средство беспроводной настройки ScanSnap] под [ScanSnap Manager] в экране все приложения.

- Windows 8

Нажмите правой кнопкой мыши по экрану Пуск, и выберите меню [Все приложения] на панели → [Средство беспроводной настройки ScanSnap] под [ScanSnap Manager].

- Windows 7 / Windows Vista / Windows XP

Выберите меню [Пуск] → [Все программы] → [ScanSnap Manager] → [Средство беспроводной настройки ScanSnap].

⇒ Средство беспроводной настройки ScanSnap будет запущено.

2. Нажмите кнопку [Мастер настройки беспроводной сети] в основном меню.



⇒ Появится Мастер настройки беспроводной сети.

3. Следуйте инструкциям в Мастере настройки беспроводной сети для конфигурирования беспроводной настройки.

СОВЕТ

- Для получения подробной информации и операции о средстве беспроводной настройки ScanSnap смотрите справку средства беспроводной настройки ScanSnap.
- Средство беспроводной настройки ScanSnap также запустится, когда программное обеспечение ScanSnap установлено.

Соединение ScanSnap к компьютеру

Можно использовать мастера беспроводной настройки ScanSnap для завершения подготовки для соединения ScanSnap к компьютеру.

Для получения подробной информации, смотрите ["Настройка беспроводной локальной сети LAN с помощью средства беспроводной настройки ScanSnap"](#) (страница 55).

Следующее дает объяснение о том, как соединить ScanSnap и компьютер, когда беспроводные настройки были уже конфигурированы с помощью средства беспроводной настройки ScanSnap.

1. Отсоедините кабель USB, соединяющий ScanSnap с компьютером.

ВНИМАНИЕ

Если значок ScanSnap Manager является , закройте ScanSnap Connect Application в мобильном устройстве.

⇒ ScanSnap автоматически подключается к компьютеру по беспроводной локальной сети LAN, а значок ScanSnap Manager меняется на . Если значок не меняется, перейдите к шагу 2.

СОВЕТ

- Если выбран параметр [Автоматически подключаться к прежнему устройству ScanSnap по Wi-Fi], и прежнее устройство ScanSnap доступно, компьютер автоматически подключится к ScanSnap.
- Компьютер может быть соединен только к одному ScanSnap.
- Только один компьютер может быть соединен к ScanSnap.
- При автоматическом соединении компьютера и ScanSnap, который был соединен к беспроводной локальной сети LAN, если пароль для ScanSnap, который будет соединен, был изменен, уведомление информирует о состоянии связи.

2. Нажмите правой кнопкой мыши по значку ScanSnap Manager в области уведомлений в правой части панели задач и выберите [Соединить при помощи Wi-Fi] в "Меню правого клика" (страница 44).

⇒ Отобразится окно [ScanSnap Manager - Соединить при помощи Wi-Fi].

3. В списке подключаемых устройств ScanSnap выберите подключаемое устройство и нажмите кнопку [Соединить].

ВНИМАНИЕ

- Если отобразится окно [ScanSnap Manager - Ввод пароля назначения], введите пароль для соединения.
По умолчанию паролем являются последние четыре числа серийного номера ScanSnap.

Пароль может быть изменен при помощи Средства беспроводной настройки ScanSnap. Для получения подробной информации, смотрите справку средства беспроводной настройки ScanSnap.

- Если подключение ScanSnap не появилось в списке подключаемых устройств ScanSnap, смотрите справку ScanSnap Manager.

⇒ ScanSnap соединен к компьютеру при помощи беспроводной локальной сети LAN, а

значок ScanSnap Manager меняется на .

СОВЕТ

При соединении ScanSnap к компьютеру при помощи беспроводной сети LAN, уведомление информирует о состоянии связи.

Соединение ScanSnap и мобильного устройства

Использование средства беспроводной настройки ScanSnap можно конфигурировать и проверить соединение между ScanSnap и мобильным устройством.

Для получения подробной информации, смотрите "[Настройка беспроводной локальной сети LAN с помощью средства беспроводной настройки ScanSnap](#)" (страница 55).

Далее приведено описание процесса подключения ScanSnap и мобильного устройства, когда параметры беспроводного подключения уже были заданы с помощью средства беспроводной настройки ScanSnap.

1. Запустите ScanSnap Connect Application в мобильном устройстве.

⇒ Мобильное устройство автоматически подключится к доступному устройству ScanSnap, находящемуся в сети.

СОВЕТ

- При обнаружении более одного доступного устройства ScanSnap, или если ScanSnap Connect Application не задано автоматическое подключение мобильного устройства к ScanSnap, нажмите по названию ScanSnap, который необходимо подключить к мобильному устройству, под пунктом [ScanSnap] на экране [Соединить с]. Для получения подробной информации смотрите основное руководство по эксплуатации (Мобильное соединение) для используемого мобильного устройства.
- Уведомление отобразится в следующих случаях:
 - Когда ScanSnap и мобильное устройство соединены посредством беспроводной локальной сети LAN, связь со ScanSnap Manager отсоединится
 - При входе в компьютер, к которому соединен ScanSnap, с уже соединенными ScanSnap и мобильным устройством посредством беспроводной локальной сети LAN

Повторное подключение к беспроводной точке доступа с помощью кнопки WPS ScanSnap

Если индикатор Wi-Fi загорается или мигает оранжевым цветом, выполните повторное подключение ScanSnap к беспроводной точке доступа, совместимой с WPS. Повторное подключение можно легко установить, нажав кнопку WPS на устройстве ScanSnap.

ВНИМАНИЕ

Выполните следующее перед соединением с использованием кнопки WPS.

- Если Средство беспроводной настройки ScanSnap запущено, при соединении ScanSnap к компьютеру, при помощи кабеля USB, закройте Средство беспроводной настройки ScanSnap.
- Если сканирование текущее выполняется из ScanSnap Manager или мобильного устройства, завершите операцию сканирования.

СОВЕТ

Имена кнопок и процедур операций могут отличаться в зависимости от беспроводной точки доступа. Для получения подробной информации, смотрите руководство используемой беспроводной точки доступа.

1. Включите ScanSnap.

Для получения подробной информации, смотрите "[Включение ScanSnap](#)" (страница 48).

2. Включите переключатель Wi-Fi на задней части ScanSnap.

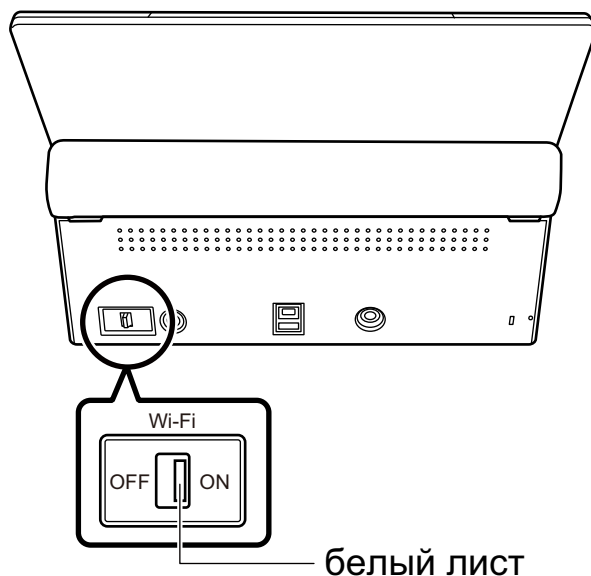

⇒ После мигание синим, индикатор Wi-Fi светится синим или оранжевым.

3. Нажмите кнопку WPS на беспроводной точке доступа.

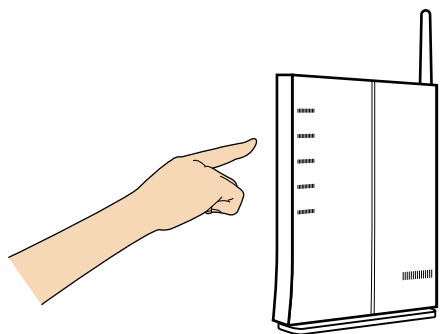

- 4. Нажмите и удерживайте (3 секунды или более) кнопку WPS на задней стороне ScanSnap в течении 2 минут, после нажатия кнопки WPS беспроводной точки доступа.**

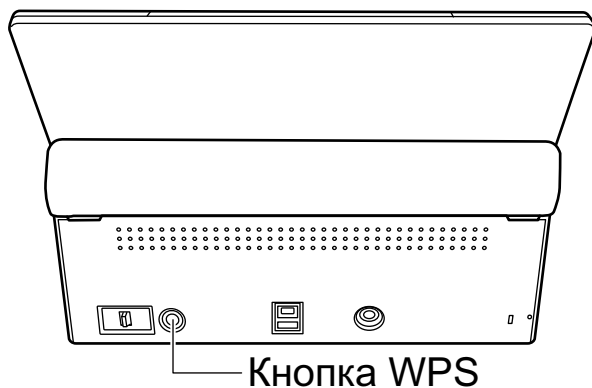

⇒ ScanSnap соединен с беспроводной точкой доступа и индикатор Wi-Fi светится синим.

Если соединение не может быть установлено, индикатор Wi-Fi мигает или светится оранжевым.

ВНИМАНИЕ

Если невозможно соединить ScanSnap с беспроводной точкой доступа, смотрите "Устранение неполадок" в Справке ScanSnap Manager.

СОВЕТ

Для получения подробной информации об индикаторе Wi-Fi, смотрите "Части и Функции" (страница 36).

Документы для сканирования

В данном разделе даются объяснения условиям для документов, которые можно загружать непосредственно в ScanSnap, и документов, сканирование которых можно выполнять с помощью Несущего Листа.

- ["Документы, которые могут быть загружены непосредственно в ScanSnap" \(страница 63\)](#)
- ["Документы, которые можно сканировать с помощью Несущего Листа" \(страница 65\)](#)

Документы, которые могут быть загружены непосредственно в ScanSnap

Список условий для документов, которые могут быть загружены непосредственно в ScanSnap.

Тип документа	Офисная бумага, почтовые открытки, визитные карточки Пластиковые карточки соответствующие типу ISO7810 ID-1 (54 × 86 мм)
Вес бумаги	От 40 до 209 г/м ² Документы длинной страницы От 52 до 127 г/м ² Размер A8 (52 × 72 мм) или меньше От 127 до 209 г/м ² Пластиковые карточки 0,76 мм или меньше (могут быть использованы карты с тиснением)
Размер бумаги	Ширина от 50,8 до 216 мм Длина от 50,8 до 360 мм Для длинных страниц (*1), до 863 мм

*1: Сканирование начинается при удержании кнопки [Scan] на ScanSnap на 3 секунды или дольше.



ОСТОРОЖНО

Если сканировать магнитную карточку или карточку IC, не прикасайтесь черной магнитной частью до магнитных частей верхней секции АПД. В противном случае, данные на карточки могут быть потеряны.

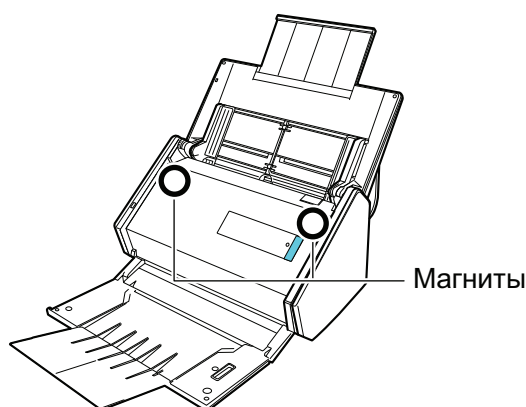

ВНИМАНИЕ

- Следующие типы документов не должны быть сканированы:
 - Документы, с вложенными металлическими частями, такие как бумажные скрепки или скобы, которые могут нанести повреждения внутри ScanSnap
 Удалите металлические части для сканирования.

- Документы, на которых чернила еще не высохли
Подождите до полного высыхания чернил для сканирования данных документов.
- Документы больше чем 216 × 863 (мм) (ширина × длина)
- Документы отличающиеся от бумаги, такой как тканевой, металлической фольги и ОНР пленки
- При сканировании изображения почтовых открыток, имейте ввиду, что сторона изображения может быть повреждена. Сканирование изображения почтовых открыток на ответственности клиента.
- При сканировании пластиковых карточек, в [Обнаружение мульти-подачи] вкладки [Бумага] принадлежащей "Окно настроек ScanSnap" (страница 46), выберите [Нет] или [Проверка длины].
- Будьте осторожны со следующим, при сканировании пластиковых карточек:
 - Карточки, которые гнутся, могут быть не правильно поданы.
 - Если поверхность карточки загрязнена жирными отметками, такими как отпечатки пальцев, выполните сканирование после удаления грязи.
 - При сканировании пластиковых карточек с сильным глянцем, некоторые части изображения могут отобразиться более светлыми или более темными нежели оригинал.
Пример: кредитные карточки покрытые золотым цветом
 - При сканировании карточек с тиснениями поместите сторону с тиснением вниз и вложите карточку горизонтально.
 - Если на символы тиснения нанесены золотой или серебряный цвет и цвет фона карточки и цвет символов тиснения является одинаковым, возможно возникновение трудностей распознавание ScanSnap символов тиснения.
В подобном случае, выполнение следующего может стать результатом улучшения.
- 1. Нажмите кнопку [Опции] во вкладке [Сканирование] принадлежащей "Окно настроек ScanSnap" (страница 46).
 - ⇒ Отобразится окно [Опции режима сканирования].
- 2. Выберите значение [Увеличить контраст текста].

Документы, которые можно сканировать с помощью Несущего Листа

Несущий Лист предоставляемый в комплекте является листом, разработанным для передачи документов через ScanSnap.

Можно сканировать документы, которые больше чем размер A4/Letter, фотографии и вырезки.

Условия для документов, которые могут быть сканированы при помощи Несущего Листа следующие:



ОСТОРОЖНО

- Не используйте поврежденный Несущий Лист. В противном случае Несущий Лист может повредить или стать причиной сбоя ScanSnap.
- Будьте внимательны, не порежьте пальцы об края Несущего Листа.

Тип документа	Документы, которые не могут быть загружены непосредственно в ScanSnap
Вес бумаги	От 209 г/м ² При сканировании документов согнутых пополам: До 104,5 г/м ²
Размер бумаги	Размер Несущего Листа (216 × 297 мм) A3 (297 × 420 мм) (*1) A4 (210 × 297 мм) A5 (148 × 210 мм) A6 (105 × 148 мм) B4 (257 × 364 мм) (*1) B5 (182 × 257 мм) B6 (128 × 182 мм) Почтовая открытка (100 × 148 мм) Визитная карточка (90 × 55 мм, 55 × 90 мм) Letter (8,5 × 11 дюйм (216 × 279,4 мм)) 11 × 17 дюйма (279,4 × 431,8 мм) (*1) Настроенный размер Ширина: от 25,4 до 216 мм Длина: от 25,4 до 297 мм

*1: Сложите пополам, для сканирования.

Документы для которых Несущий Лист рекомендован для сканирования

Рекомендуется использовать Несущий Лист для сканирования следующих документов.

- Документы, написанные карандашом

Так как черные следы могут быть оставлены на документах, рекомендуется использовать Несущий Лист для сканирования таких документов.

При сканировании таких документов непосредственно без использования Несущего Листа, грязь, скапливается на валиках, что может вызвать ошибки подачи. Периодически чистите валики.

Для получения подробной информации о том, как выполнять очистку, смотрите "[Чистка внутренней части ScanSnap](#)" (страница 129).

- Копировальная бумага

Так как копировальная бумага может содержать химикаты, которые могут повредить внутренние валики ScanSnap, рекомендуется использовать Несущий Лист для сканирования таких документов.

Обязательно периодически чистите валики для поддержания работы сканера при сканировании копировальной бумаги непосредственно без использования Несущего Листа. Для получения подробной информации о том, как выполнять очистку, смотрите "[Чистка внутренней части ScanSnap](#)" (страница 129).

В зависимости от типа копировальной бумаги, срок использования сканера может стать короче, чем когда для сканирования используется только офисная бумага.

- Сканирование следующих типов документов без использования Несущего Листа может быть результатом повреждения документов или неправильного сканирования

- Документы больше чем 50,8 × 50,8 (мм) (ширина × длина)
- Документы, вес которых меньше чем 40 г/м²
- Документы неровной поверхности (такие как конверты и листы бумаги с приложенными материалами)
- Мятые или скрученные документы
- Перегнутые или разорванные документы
- Калька
- Бумага с покрытием
- Фотографии (фотобумага)
- Перфорированные или проколотые документы
- Документы, которые не прямоугольной и не квадратной формы
- Копировальная бумага или термографическая бумага
- Документы с бумагой для записей или клейкими примечаниями

ВНИМАНИЕ

- Использование Несущего листа

Будьте осторожны со следующим, при использовании Несущего Листа:

- Не допускайте загрязнения листа и не обрезайте край с черно-белым шаблоном. В противном случае, Несущий Лист не будет распознан правильно.
- Не размещайте Несущий Лист сверху вниз. В противном случае, может произойти замятие бумаги и повредить Несущий Лист и документы внутри.
- Не сгибайте или не тяните Несущий Лист.
- Может произойти замятие бумаги, когда несколько документов маленького размера, такие как фотографии и почтовые открытки, размещены внутри Несущего Листа для сканирования одновременно. Рекомендуется сканировать подобные документы по одному.
- Если часто происходит замятие бумаги, подайте около 50 листов бумаги РРС (вторичная бумага) перед сканированием при помощи Несущего Листа. Бумага РРС может быть пустой или отпечатанной.

- Хранение Несущего Листа

Будьте осторожны со следующим, при хранении Несущего Листа:

- Не оставляйте используемый документ внутри Несущего Листа долгое время. В противном случае, чернила могут проступить на Несущий Лист.

- Не оставляйте Несущий Лист в местах с высокой температурой, например, непосредственно под прямыми солнечными лучами или рядом с устройствами, которые производят тепло в течение долгого времени. Также не используйте Несущий Лист в местах с высокой температурой. Это может деформировать Несущий Лист.
- Во избежание деформации, храните Несущий Лист на ровной поверхности без какого-либо веса на нем.

Что можно сделать при помощи связанного программного обеспечения

В данной разделе дается объяснение процедуры основной операции программного обеспечения, связанного с ScanSnap и дает краткий обзор данных функций.

- ["Что можно сделать при помощи ScanSnap Organizer" \(страница 69\)](#)
- ["Что можно сделать при помощи CardMinder" \(страница 77\)](#)

Что можно сделать при помощи ScanSnap Organizer

ScanSnap Organizer является приложением используемое для отображения, организации и управления данными изображения (файлы PDF или JPEG), сканированные при помощи ScanSnap.

Можно использовать данное приложение для отображения данных изображения (файлы PDF или JPEG) без их открытия, создать папки и упорядочить файлы для различных целей.

Страницы файла PDF могут также быть превращены в эскизы для проверки данных сканированного изображения.



Сканировать документы при помощи ScanSnap

Основное окно

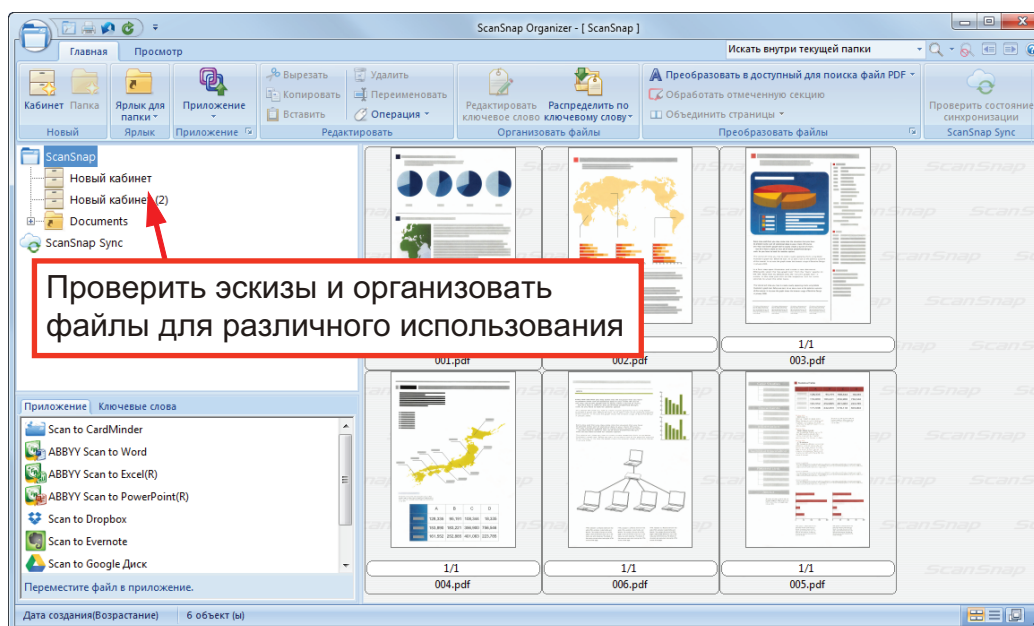

- "Процедура основной операции в ScanSnap Organizer" (страница 70)
- "Управление файлами" (страница 72)
- "Использование файлов" (страница 75)

Процедура основной операции в ScanSnap Organizer

В данной разделе дается объяснение процедуре основной операции ScanSnap Organizer.

1. Запустите ScanSnap Organizer.

Запустите ScanSnap Organizer дважды нажав кнопку мыши по значку [ScanSnap Organizer] на рабочем столе.

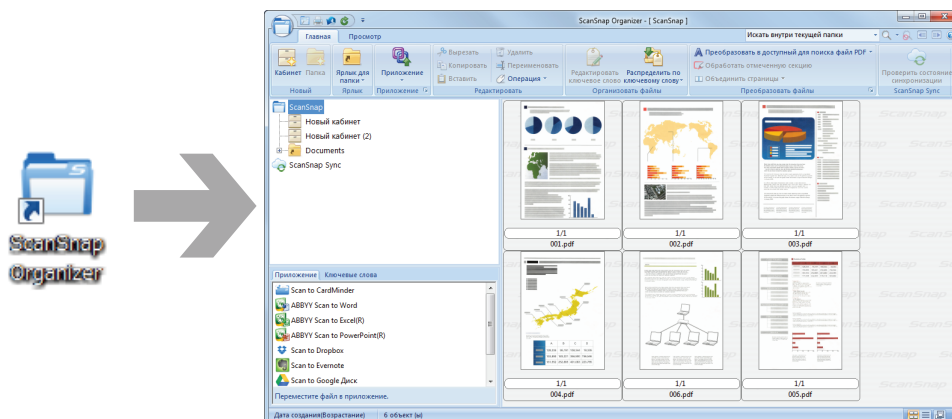

2. Сканируйте документы при помощи ScanSnap.

⇒ Список сканированных изображений отображается в ScanSnap Organizer.

3. Запустите ScanSnap Organizer Viewer.

Дважды нажмите кнопку мыши по сканированному изображению для запуска окна Просмотра для отображения и редактирования сканированных изображений.

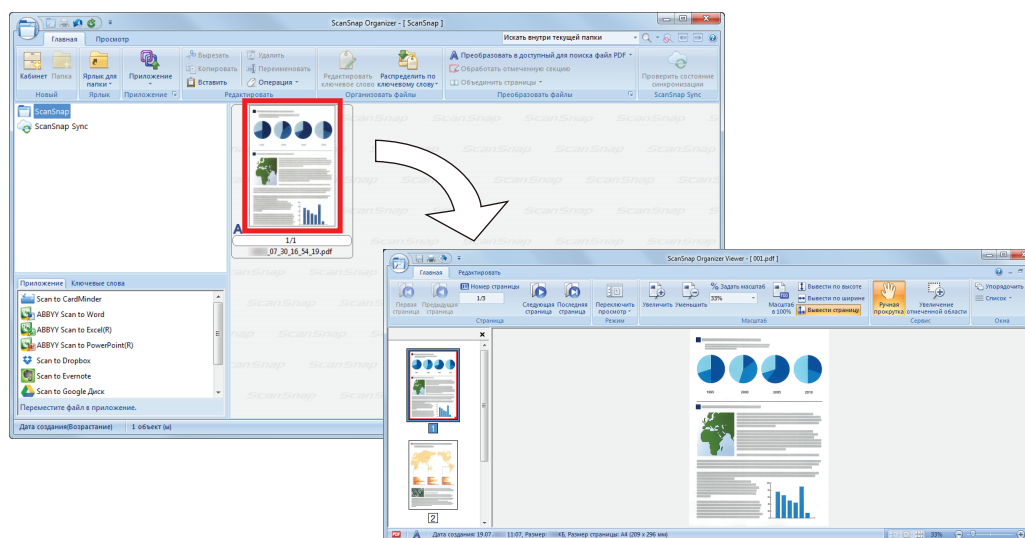

4. В окне Просмотра проверьте ориентацию сканированных изображений и наличие ненужных страниц.

Вращайте любые сканированные изображения с неправильной ориентацией. Удалите любые ненужные страницы.

Выполните другие операции редактирования, такие как вставление страницы, где необходимо.

5. Закройте ScanSnap Organizer Viewer.

Для закрытия ScanSnap Organizer Viewer, нажмите кнопку Приложения, а затем нажмите кнопку [Выход] в меню, которое отобразится.

Управление файлами

Для получения подробной информации об операциях смотрите Справку ScanSnap Organizer.

Настройка ключевых слов для файла

Можно задать строку символов (ключевое слово), указывающее содержание файла PDF, так что можно сразу распознать файл без его открытия.

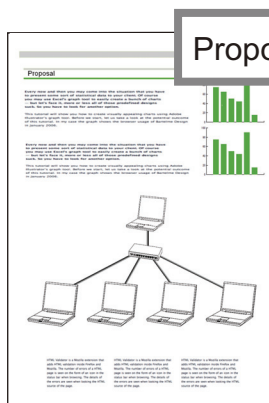

Если задать "proposal" как ключевое слово, можно распознать что файл является файлом предложения без открытия его.

Задание выделенной строки символов как ключевое слово

Ключевые слова могут быть заданы в файл PDF использование функции настройки ключевого слова.

Данные ключевые слова могут быть использованы при поиске файлов PDF.

Когда черно-белые документы, которые были выделены, сканируются при помощи ScanSnap, выделенные строки символов задаются как ключевые слова для файла PDF.

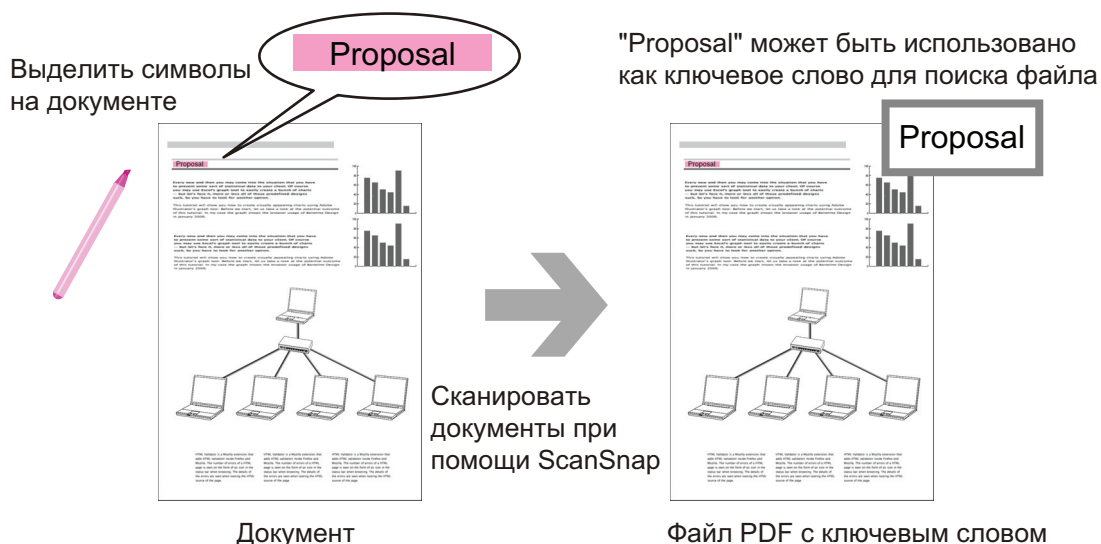

Для получения подробной информации о других методах настройки ключевого слова, смотрите Справку ScanSnap Organizer.

Распознавание строки символов на странице для внедрения в страницу

Использованием программного обеспечения распознавания текста (OCR), можно внедрить строки символов в страницу файла PDF, сканированного при помощи ScanSnap, а затем найти файл PDF, используя строки символов.

Распознает (функция OCR) "proposal" как текстовую информацию.

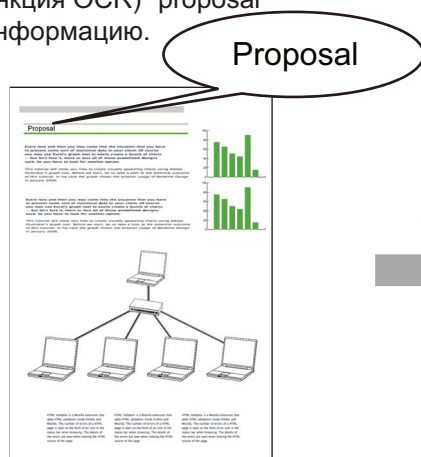

Файл PDF

"Proposal" может быть использовано как ключевое слово для поиска файла

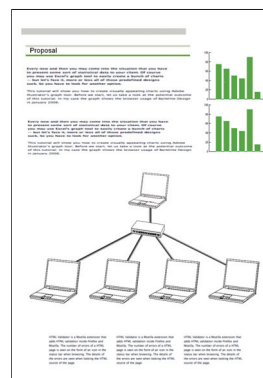

Поиск файлов

Можно найти файлы, которые управляются в ScanSnap Organizer.

Существуют два метода поиска, поиск Adobe Acrobat и поиск при помощи функции Windows Desktop Search.

Автоматическое распределение файлов соответственной условиям настройки

Можно использовать функцию распределения ключевого слова, так что файлы PDF автоматически распределяются по кабинетам и папкам соответственно ключевому слову, который был задан.

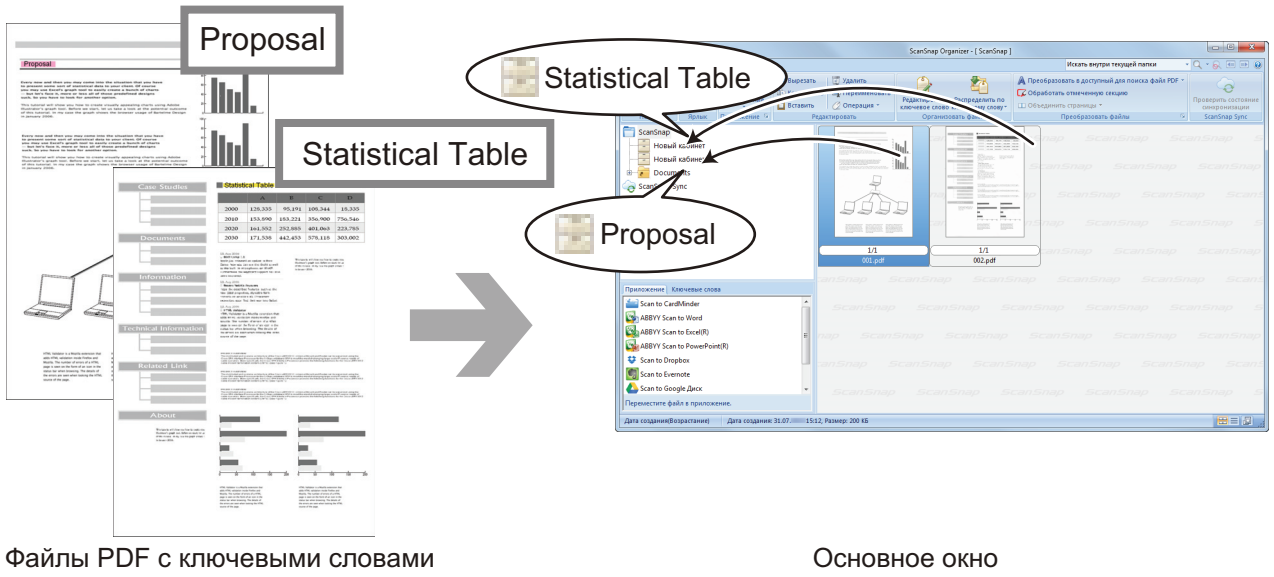

Использование файлов

Для получения подробной информации об операциях смотрите Справку ScanSnap Organizer.

Связь файлов с другими приложениями

Можно использовать файлы с различными приложениями.

Приложения, которые могут быть использованы, отображаются в панели списка приложения, в нижнем левом углу Основного окна.

Отправление файлов электронной почтой

Файлы могут быть отправлены электронной почтой.

Скрепление важных элементов из документов

Можно использовать функцию обрезки выделенной секции для скрепления важных элементов из документов.

Выделите необходимые секции черно-белого документа и сканируйте их при помощи ScanSnap для создания нового файла PDF или JPEG, который содержит только выделенную секцию.

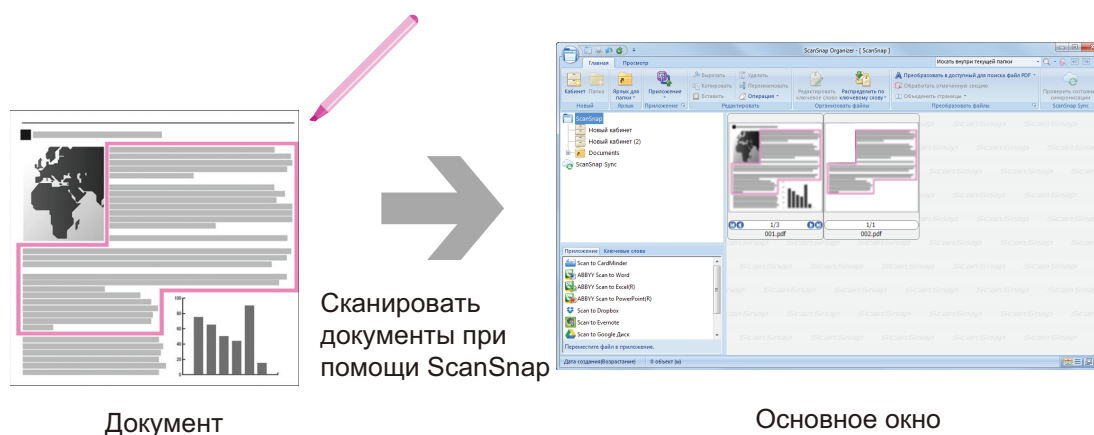

Использование файлов с синхронизацией с мобильным устройством

Использованием функции ScanSnap Sync, изображение файла сканированного при помощи ScanSnap может быть синхронизировано автоматически с мобильным устройством, и может быть использовано в любое время или в любом месте через облачную службу.

Файлы организуются и управляются в папке "ScanSnap Sync" в ScanSnap Organizer.

Синхронизированные файлы составленные из изображений, которые сохраняются вместе (Файлы "JPEG (Сохранить вместе)")

Использование функции ScanSnap Sync позволяют синхронизировать файлы "JPEG (Сохранить вместе)" между мобильным устройством и ScanSnap Organizer.

Файл "JPEG (Сохранить вместе)" содержит несколько изображений, которые сканируются при помощи ScanSnap Connect Application.

Что можно сделать при помощи CardMinder

CardMinder это приложение, используемое для отображения, организации и управления данными изображения карточки, сканированной при помощи сканера.

Данное приложение производит оцифровку большого количества визитных карточек в изображения при высокой скорости и распознает текст на данных карточках, что позволяет пользователю производить быстрый поиск визитных карточек клиентов из данных, и удобно создавать свою базу данных клиентов. CardMinder использует средство Оптического распознавания символов (OCR) для распознавания текста на карточках, и совместно использует созданные данные при помощи приложений Диспетчер персональной информации (PIM).

CardMinder содержит две отдельные функции: CardMinder Viewer, которое дает возможность быстрого поиска данных карточки в других приложениях, и CardMinder Mobile Viewer позволяет просмотр сканированных данных визитной карточки в компьютерах, на которых не установлен CardMinder.

Карточка

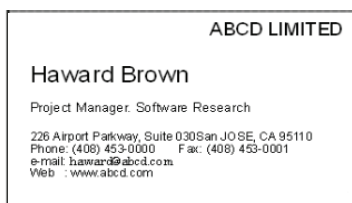

Сканирование

Окно CardMinder

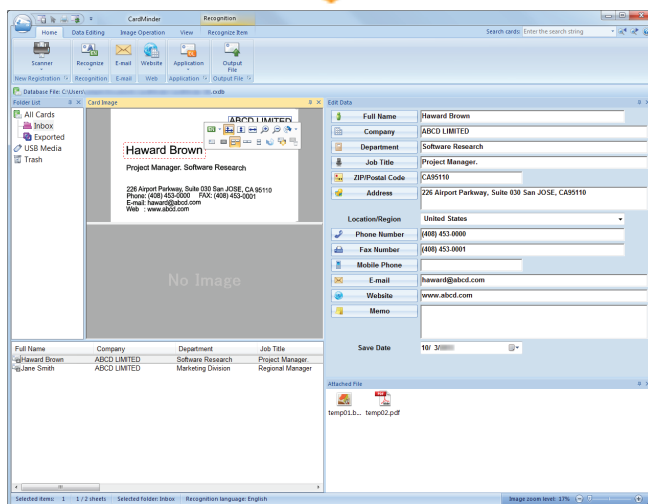

Распознанные данные

Окно PIM
(Пример: Почта Windows (*))



*: Данное является примером Windows Vista.

- "Процедура основной операции в CardMinder" (страница 79)
- "Связь данных карточки с другими приложениями" (страница 82)
- "Поиск данных карточки при помощи панели инструментов основного поиска" (страница 83)
- "Поиск данных карточки при помощи CardMinder Viewer" (страница 84)
- "Вложение файла в данные карточки" (страница 85)

Процедура основной операции в CardMinder

В данном разделе дается объяснение процедуре основной операции CardMinder.

1. Запустите CardMinder.

Запустите CardMinder дважды нажав кнопку мыши по значку [CardMinder] на рабочем столе.

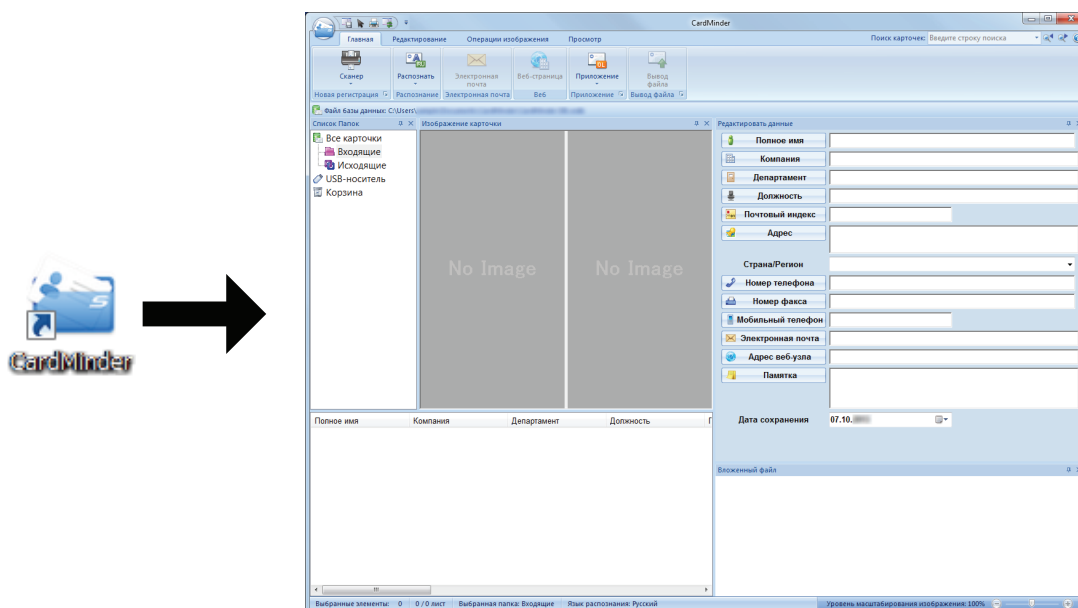

2. Сканируйте карточку при помощи сканера.

Нажмите кнопку [Сканер] во вкладке [Главная] для запуска сканирования карточки.

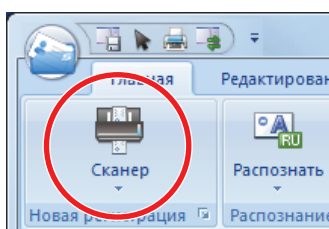

При завершении сканирования, информация, отпечатанная на карточке (такая как имя, компания и адрес) автоматически распознается как текст и отобразится в панели Редактировать данные.

Данные изображения, сканированной карточки, отобразятся в панели Изображения карточки.

ВНИМАНИЕ

Требуется установить ScanSnap Manager на компьютер, когда необходимо распознать следующие языки:

- Китайский (Упрощенный)
- Китайский (Традиционный)
- Корейский

3. Проверьте данные карточки.

Удостоверьтесь, что лицевая и оборотная сторона изображений карточки правильны, и правильность отображения текста на изображении карточки в панели Редактировать данные.

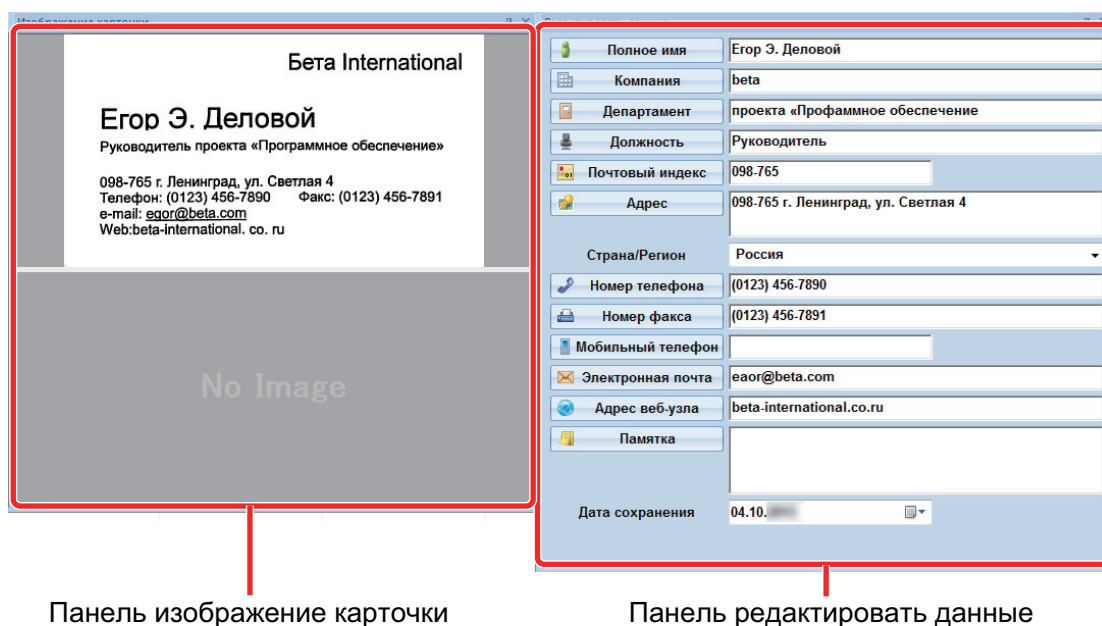

4. Если язык, который используется для распознавания текста, отличается, выполните распознавание текста еще раз следующей процедурой:

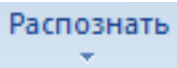
1. Нажмите  по вкладке [Главная].
⇒ Распознанные языки отобразятся.
2. Выберите язык для строк символов для распознавания.
⇒ Значок для кнопки [Распознать] изменится на выбранный язык.
3. Нажмите значок для кнопки [Распознать].



Пример: Для распознавания Английского, нажмите .
⇒ Подтверждающее сообщение для процесса распознавания отобразится.

4. Нажмите кнопку [Да].
⇒ Строки символов данных карточки будут распознаны выбранным языком.

5. Корректируйте данные карточки, если необходимо.

Данные карточки могут быть скорректированы следующим образом. Для получения подробной информации, смотрите Справку CardMinder.

- Отмена процесса распознавания на строках символов в выбранных областях.
- Ввод текста непосредственно в панели Редактировать данные
- Корректировка ориентации изображения карточки или переключение лицевой и оборотной сторон изображений.

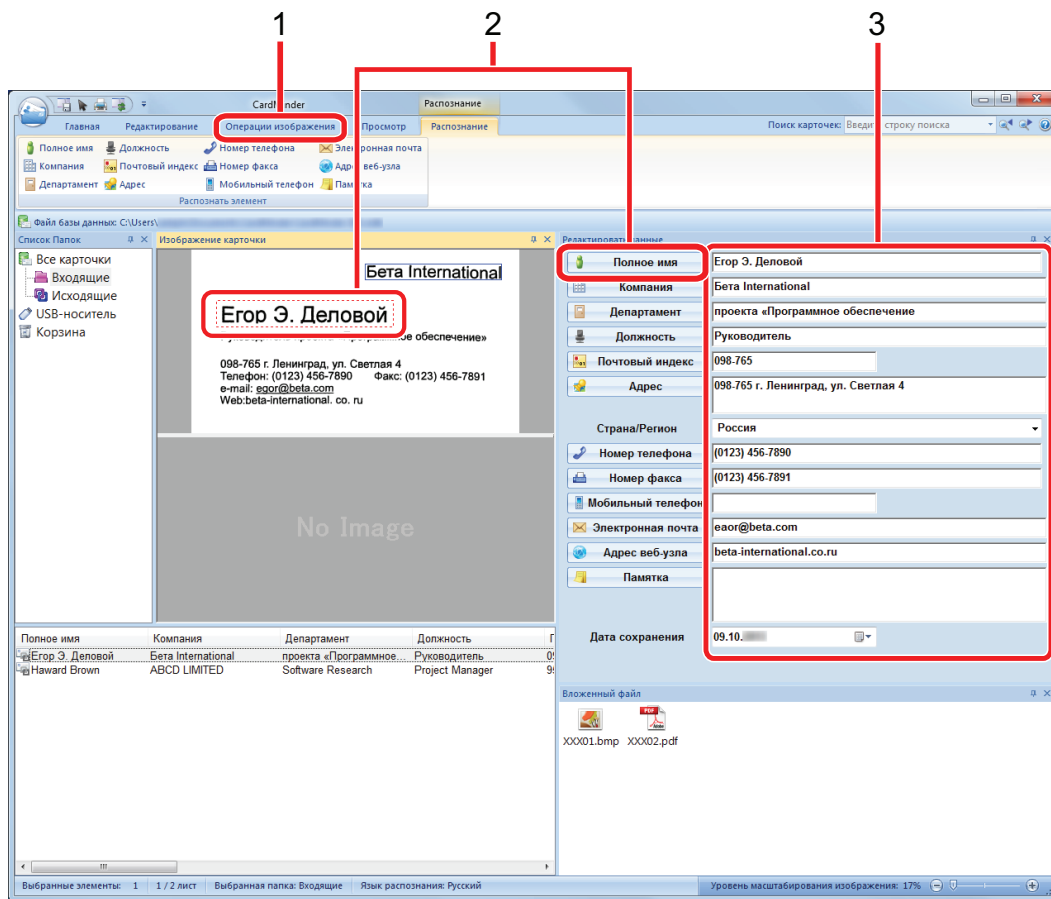

Номер	Описание
1	На вкладке [Операции изображения] можно выполнить такие корректировки, как поворот изображения карточки или переключение изображений лицевой и обратной сторон.
2	Выбрав строки символов на изображении карточки, нажатием кнопок в соответствующих полях в панели Редактировать данные можно отменить процесс распознавания в выбранных областях.
3	Можно непосредственно корректировать текст в каждом из полей в панели Редактировать данные.

6. Закройте CardMinder.

Для закрытия CardMinder нажмите кнопку приложения, а затем нажмите кнопку [Выход] в меню, которое отобразится.

Связь данных карточки с другими приложениями

Нажмите следующие кнопки во вкладке [Главная] для использования данных карточек в различных приложениях.

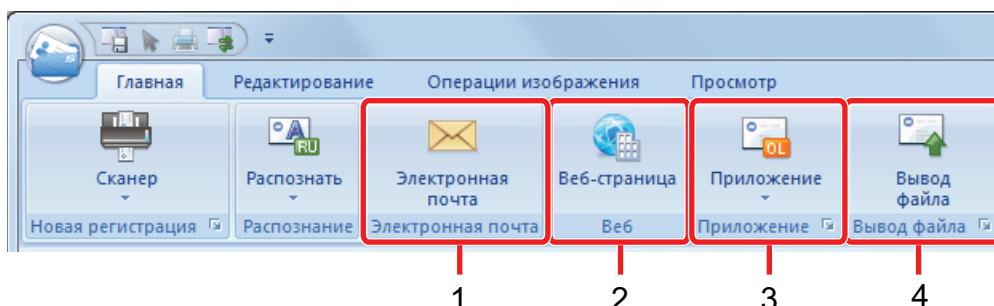

Номер	Элемент	Описание
1	Электронная почта	Можно запустить программу электронной почты, используя адрес, указанный в данных карточки в [Электронная почта] как адрес назначения.
2	Интернет поиск	Можно найти URL-адрес, заданный в [Веб-страница] для данных карточки при помощи веб-обозревателя.
3	Связывание данных карточки с другим приложением	Можно связать данные карточки с другим приложением, таким как Outlook Express или Salesforce CRM, для использования данных карточки в связанном приложении. Можно также связать данные карточки с USB-носителем для использования данных карточки в другом компьютере.
4	Вывод данных карточки в другом формате	Можно вывести данные карточки в формате vCard, CSV, текст или ContactXML.

Для получения подробной информации, смотрите Справка CardMinder.

Поиск данных карточки при помощи панели инструментов основного поиска

В данном разделе дается объяснение о том, как выполнить поиск данных карточки при помощи панели инструментов основного поиска CardMinder.

Поиск карточек (Панель инструментов основного поиска)

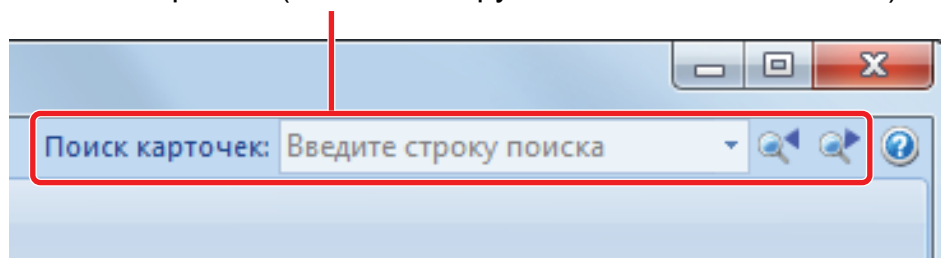

Для поиска данных карточки, введите элемент поиска (такой как имя личности или название компании) в панели инструментов основного поиска.

Результаты поиска отобразятся в основном окне.

Если несколько карточек соответствуют условиям поиска, нажмите  для отображения следующего результата поиска в основном окне.

Поиск данных карточки при помощи CardMinder Viewer

В данном разделе дается объяснение о том, как выполнить поиск данных карточки при помощи CardMinder Viewer.

Даже когда CardMinder не запущен, можно выполнить поиск данных карточки, используя строку символов в другом приложении (таком как Microsoft Блокнот), как ключевое слово для поиска.

1. Перетащите указатель мыши для выбора строки символ, необходимо для поиска.

2. Нажмите клавиши [Alt] + [F3] на клавиатуре, одновременно.

⇒ CardMinder Viewer запустится, и данные карточки найдены, на основании введенных условий поиска (такие как имя личности и название компании), отобразятся в окне.

Если несколько карточек соответствуют условиям поиска, нажмите  для отображения следующего результата поиска в окне CardMinder Viewer.

СОВЕТ

Нажмите  для отображения в окне CardMinder подробностей данных карточки, выбранной в окне CardMinder Viewer.

Вложение файла в данные карточки

Файл может быть вложен в данные карточки простым переносом.

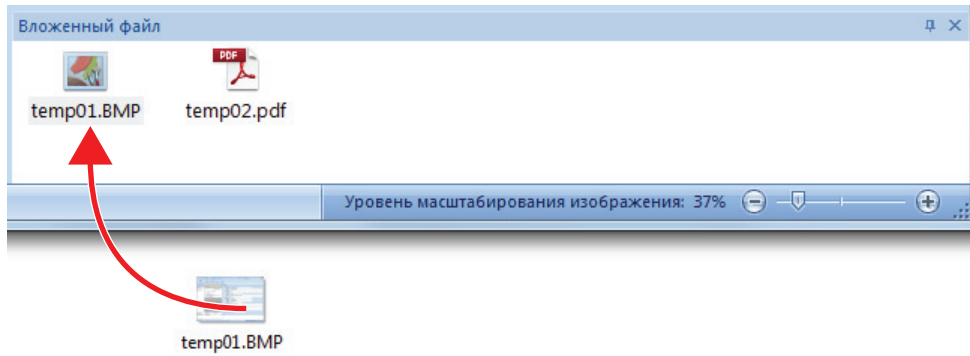

Полезные использования

В данном разделе дается объяснение о том, как использовать связанное программное обеспечение для сканированного изображения, которое создается после сканирования документа при помощи ScanSnap, и как сканировать документ с настройкой, которое отличается от настройки по умолчанию.

- ["Управление бумажными документами при помощи папок в компьютере" \(страница 87\)](#)
- ["Сохранение визитных карточек в компьютер" \(страница 90\)](#)
- ["Сканирование документы больше размера A4 или Letter" \(страница 93\)](#)
- ["Сканирование таких документов, как фотографии и вырезки статей" \(страница 97\)](#)

Управление бумажными документами при помощи папок в компьютере

В данном разделе дается объяснение о том, как преобразовать в цифровой формат бумажные документы и управлять данными при помощи папок в ScanSnap Organizer.

1. Сканируйте бумажный документ при помощи ScanSnap.

Для получения подробной информации о сканировании документа, смотрите "Сканирование документа" (страница 19).

⇒ Отобразится Быстрое Меню.

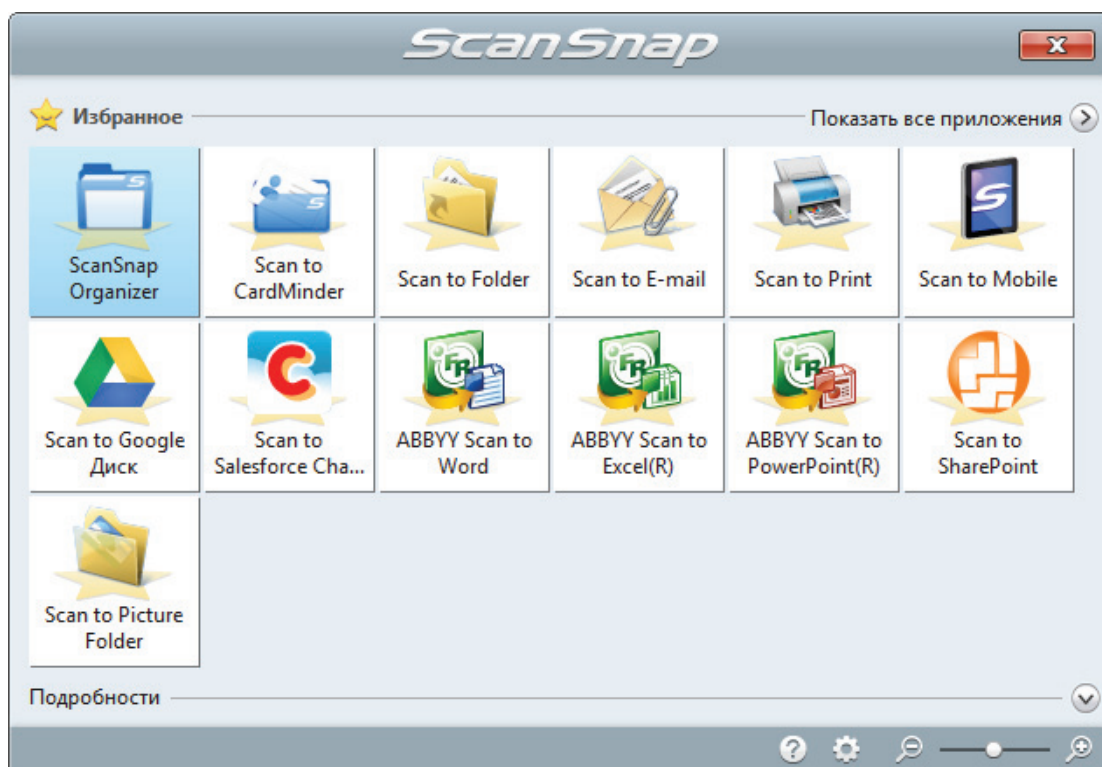

2. Нажмите значок [ScanSnap Organizer] в Быстром Меню.

⇒ Отобразится окно [ScanSnap Organizer].

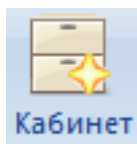
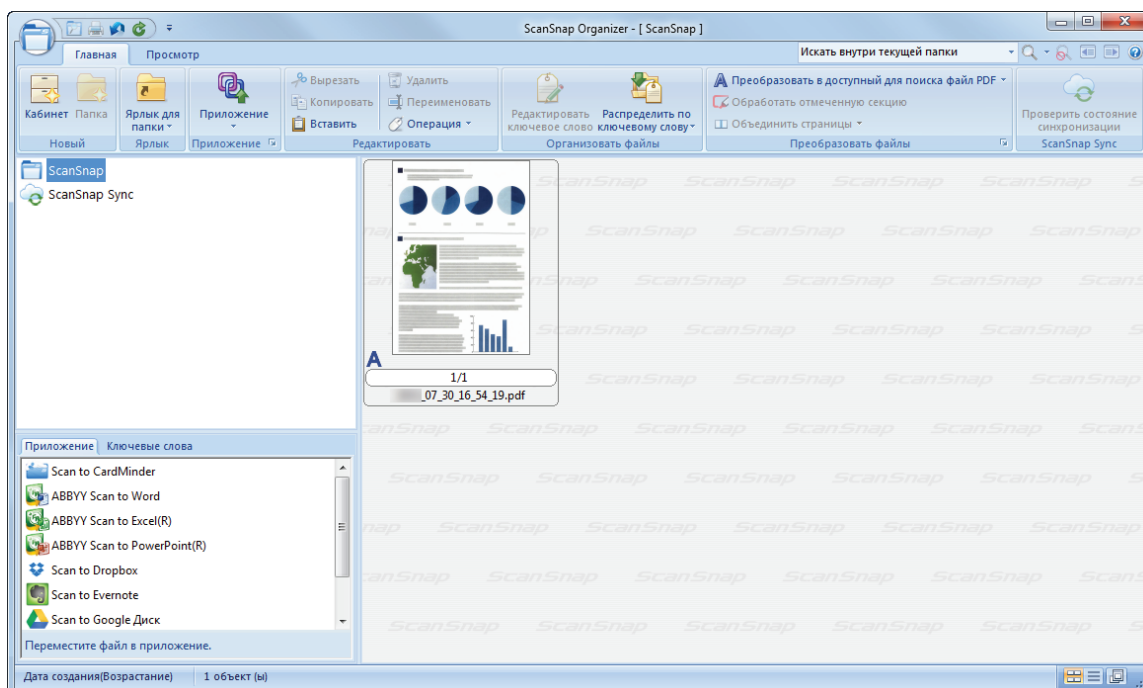

3. Нажмите **Кабинет во вкладке [Главная].**

⇒ Новый кабинет создается в списке папок.

4. Переименуйте созданный кабинет.

СОВЕТ

Для создания несколько кабинетов, повторите шаги от 3 по 4.

5. Выберите сканированное изображение из списка файлов, и перетащите его в кабинет.

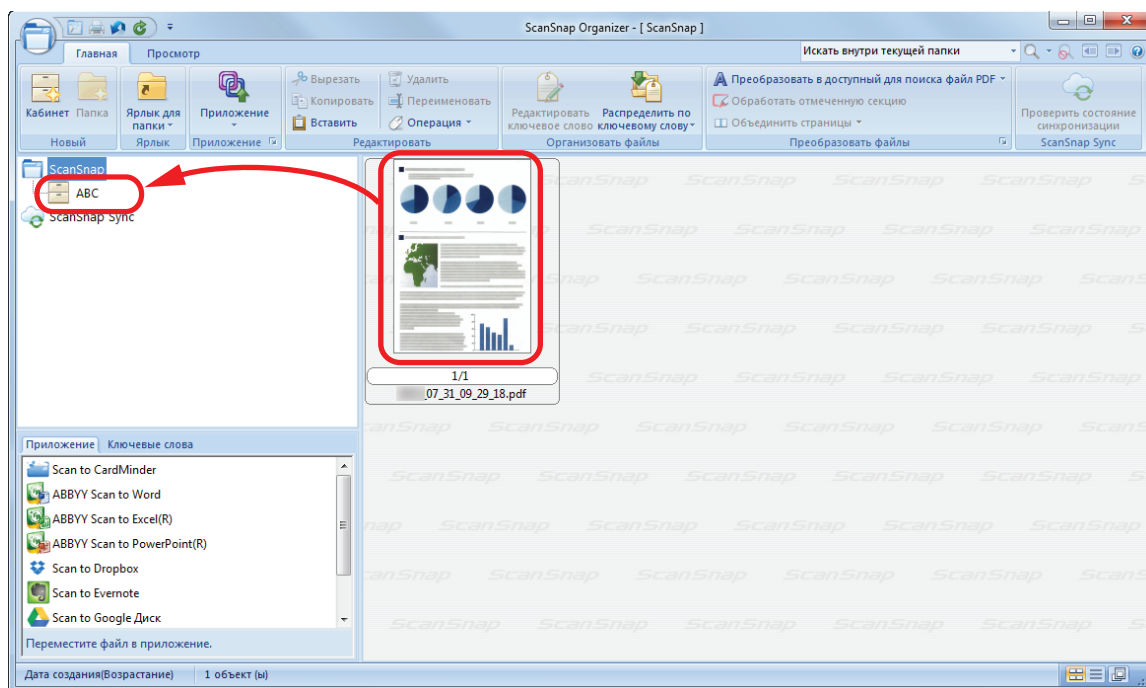

⇒ Сканированное изображение перемещается в кабинет.

СОВЕТ

ScanSnap Organizer имеет различные функции для использования сохраненных файлов. Для получения подробной информации, смотрите Справку ScanSnap Organizer.

Сохранение визитных карточек в компьютер

В данном разделе представлены инструкции по переводу визитных карточек в цифровой формат и сохранению полученных данных в CardMinder.

ВНИМАНИЕ

Если вход в систему не выполнен как пользователь с привилегиями Администратора, невозможно связать ScanSnap с другим приложением правильно.

1. Сканируйте визитные карточки при помощи ScanSnap.

Для получения подробной информации о сканировании визитных карточек, смотрите "Сканирование документа" (страница 19).

⇒ Отобразится Быстрое Меню.



2. Нажмите значок [Scan to CardMinder] в Быстром Меню.

⇒ Отобразится окно [CardMinder].

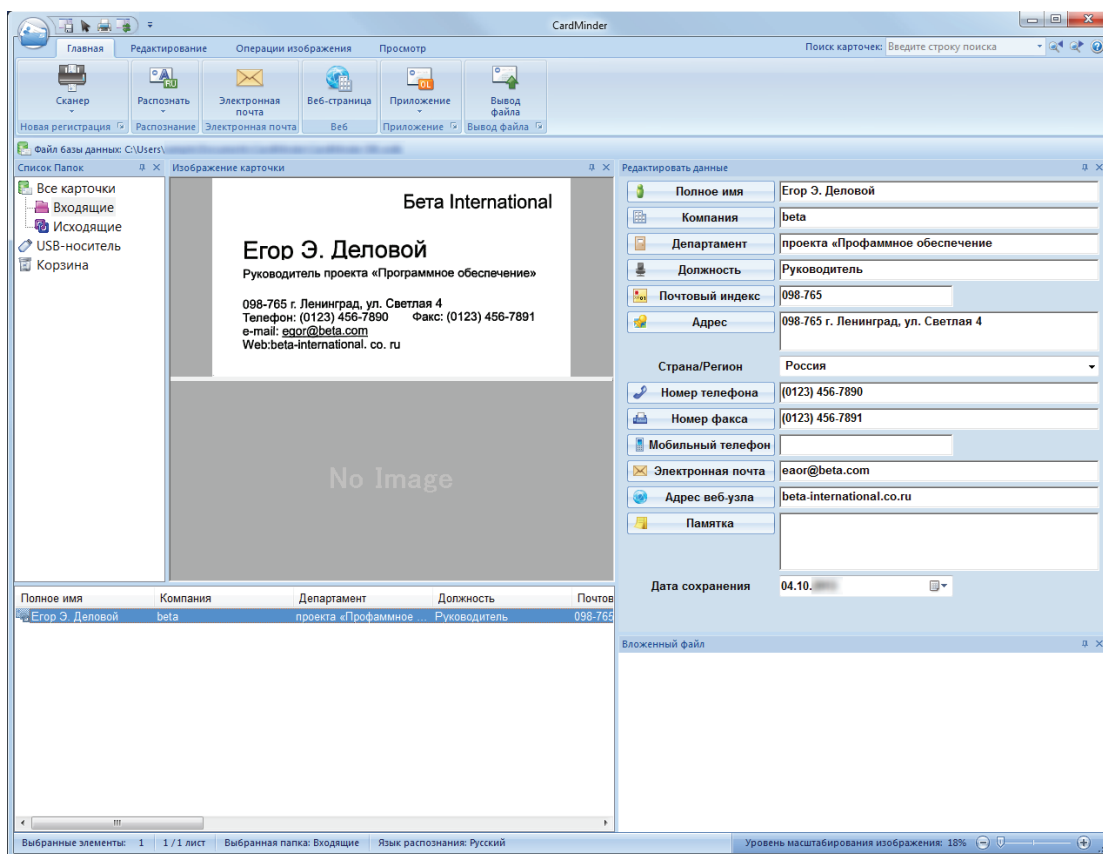

3. Проверьте данные карточки.

Удостоверьтесь что текст на изображениях карточки отображается правильно в панели Редактировать данные.

Если данные карточки необходимо корректировать, нажмите текст для корректировки, а затем непосредственно редактируйте его.

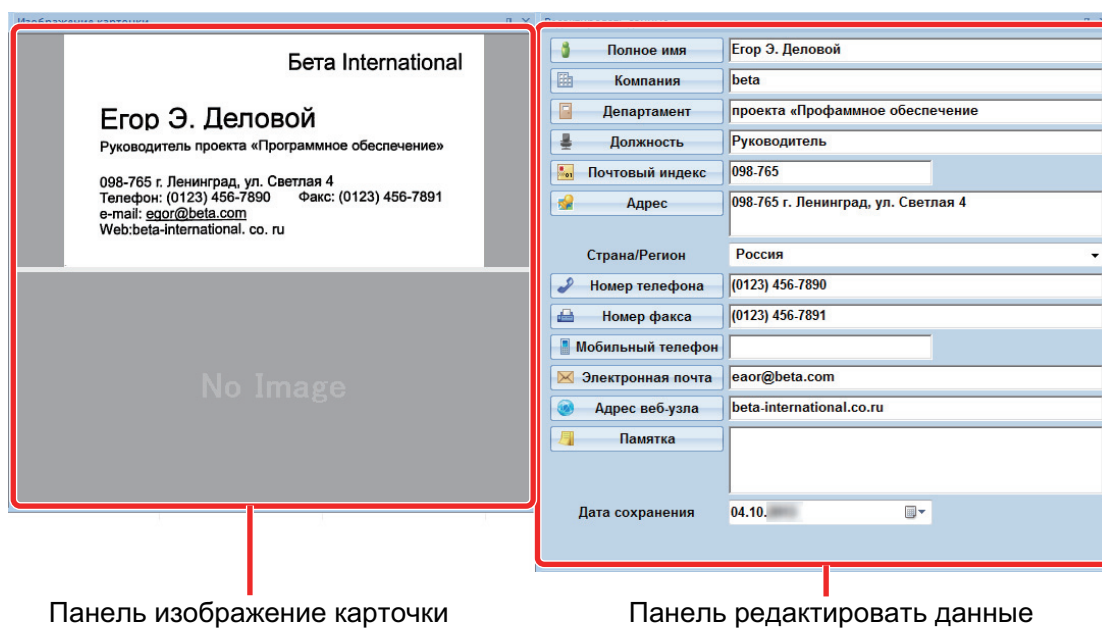

СОВЕТ

При сканировании двухсторонних визитных карточек, необходимо сканировать одну сторону каждой карточки и редактировать данные карточки в CardMinder.

Для получения подробной информации, смотрите Справку CardMinder.

Сканирование документы больше размера A4 или Letter

Документы, размер которых превышает A4/Letter (такой как A3, 11 × 17 дюймов и B4), можно сканировать используя несущий лист. Сгибом документов пополам и сканированием в двухстороннем режиме, две стороны объединяются в одно изображение.

Для получения подробной информации о документах, которые можно загрузить, смотрите "Документы, которые можно сканировать с помощью Несущего Листа" (страница 65).

ВНИМАНИЕ

Значение [Корректировать перекося по тексту на документе] в окне [Опции режима сканирования] будет отключен.

Чтобы открыть окно [Опции режима сканирования], нажмите кнопку [Опции] на вкладке [Сканирование] принадлежащей "Окно настроек ScanSnap" (страница 46).

СОВЕТ

Обе стороны двухстороннего документа формата A4/Letter или меньше также можно сканировать и объединять в одно изображение.

1. Нажмите правой кнопкой мыши по значку ScanSnap Manager  в области уведомлений в дальней правой части панели задач и выберите [Настройка кнопки Scan] в меню "Меню правого клика" (страница 44).
⇒ Отобразится окно настроек ScanSnap.
2. Во вкладке [Бумага], выберите [Автоматическое] в [Размер бумаги], а затем нажмите кнопку [Настройка Несущего Листа].

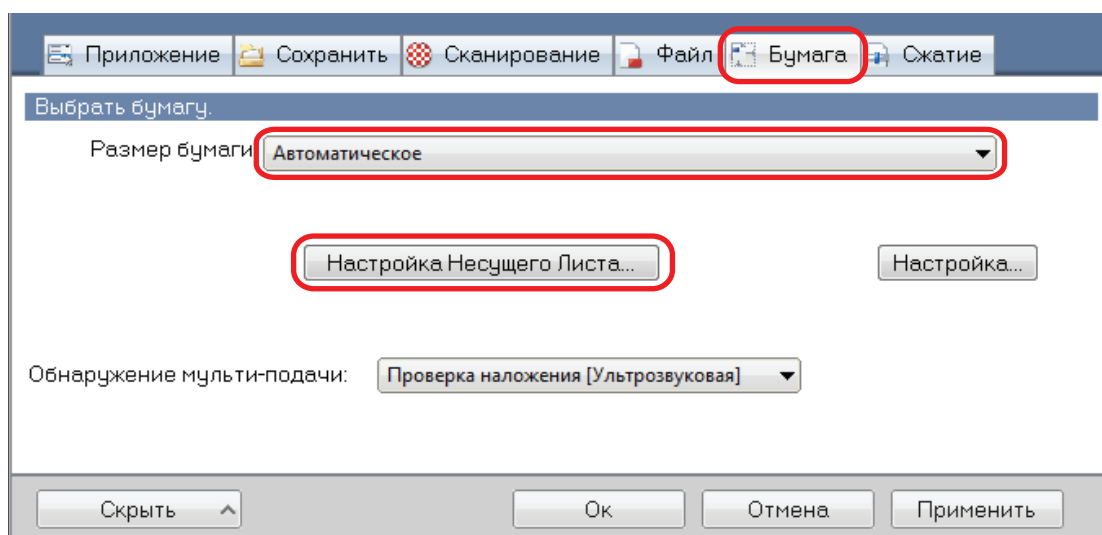

⇒ Отобразится окно [Настройка Несущего Листа].

3. Выберите [изображение одной двухсторонней развернутой страницы] в [Сохранить как] и нажмите кнопку [Ок].

Для получения подробной информации, смотрите Справку ScanSnap Manager.

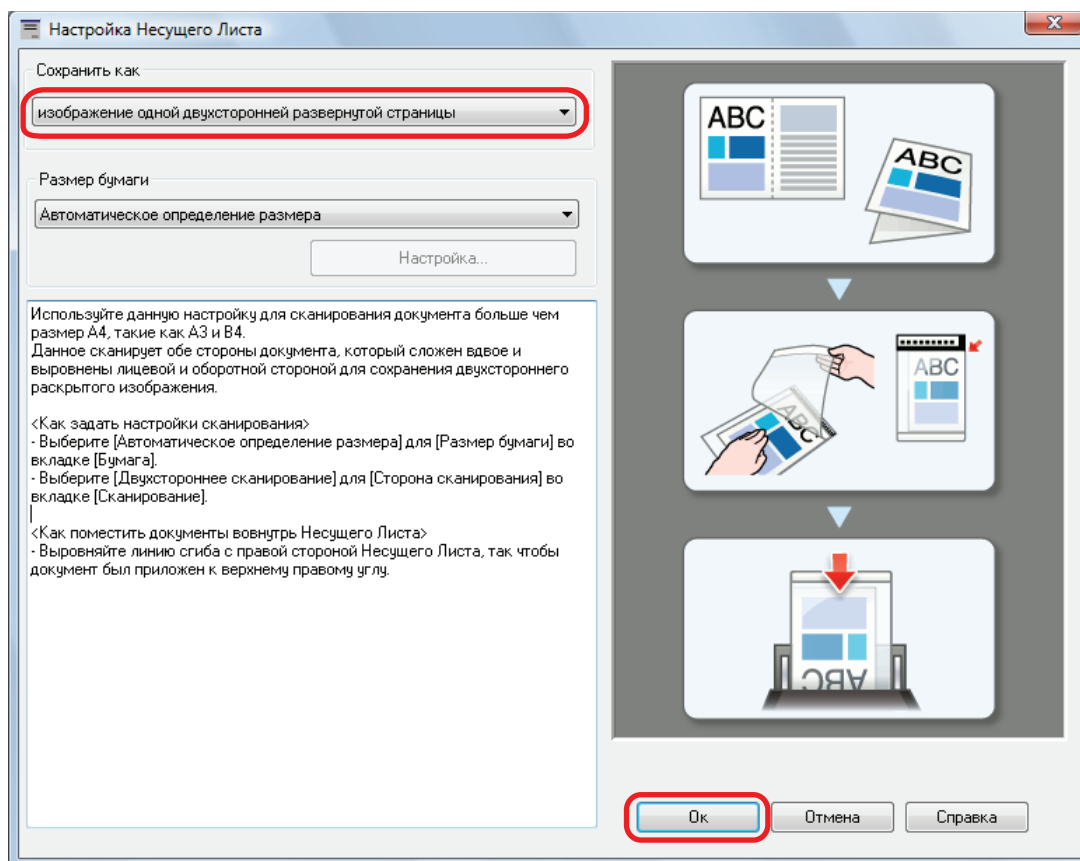

- 4. В раскрывающемся списке [Страна сканирования] вкладки [Сканирование] выберите [Двухстороннее сканирование] и нажмите кнопку [Ок].**

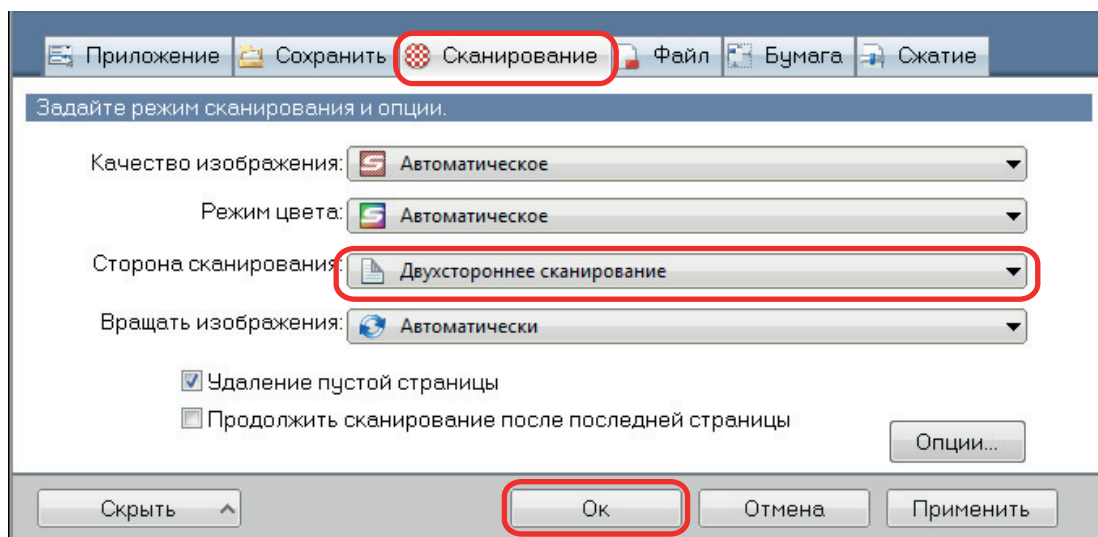

ВНИМАНИЕ

Если выбрано значение [Одностороннее сканирование], ScanSnap выведет одинаковый результат, как при выполнении одностороннего сканирования в режиме [два отдельных изображения (лицевое и обратное)].

- 5. Расположите документ внутри Несущего Листа.**

1. Согните документ пополам, так чтобы стороны для сканирования, были отвернуты друг от друга.

Сложите его основательно и разгладьте любые складки.

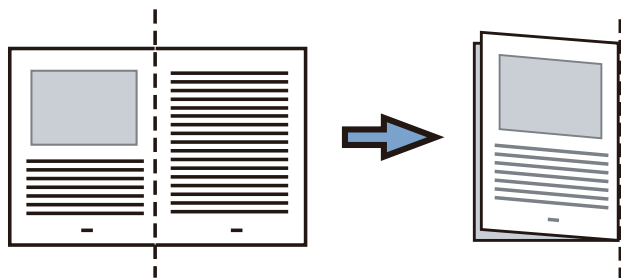

2. Откройте Несущий Лист для вставления документа.

Выровняйте линию сгиба к правому краю Несущего Листа так, чтобы документ был выровнен к верхнему правому углу Несущего Листа.

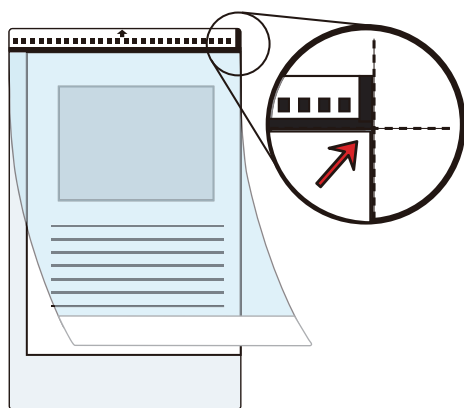

СОВЕТ

Обратите внимание, что лицевая сторона Несущего Листа имеет черно-белую разметку в верхней части и толстую вертикальную линию в верхнем правом углу.

6. Расположите концы с черно-белым шаблоном, как направляющий край в направлении стрелки.

Закрепите Несущий Лист боковыми направляющими, чтобы избежать перекоса.

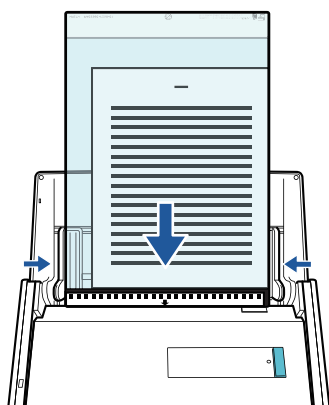

7. Нажмите кнопку [Scan] на ScanSnap для запуска сканирования.

⇒ Обе стороны документа сканируются и сохраняются как изображение одной двухсторонней развернутой страницы.

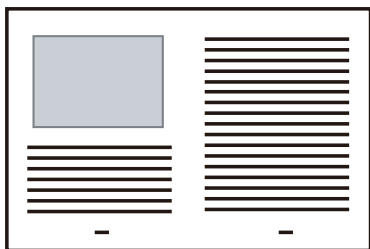

ВНИМАНИЕ

- Может отобразиться линия или зазор между изображениями лицевой и оборотной сторонами. Также при сканировании толстых документов в Несущем Листе сканированные изображения слева и справа двухстраничного развернутого изображения могут оказаться наклоненными друг к другу в верхней части.

Этот можно исправить при размещении документа в Несущем Листе следующим образом.

- Правильно согните документ
- Аккуратно совместите стороны документа со сторонами Несущего Листа
- Переверните Несущий Лист на другую сторону (оборотную)
- If [Automatic detection] is specified for [Paper size] in the [Carrier Sheet Settings] window, an optimal size will be selected automatically from the available standard sizes (A3, B4, or 11 × 17 in.) in [Paper size]. Обратите внимание, что размер изображения может стать меньше, чем исходный документ, в зависимости от документа.

Пример: При печати символов и иллюстраций размера A4 в центре документа формата A3 сканированное изображение выведется размера B4.

Для вывода сканированного изображения в исходном размере задайте размер документа в раскрывающемся меню [Размер бумаги].

- Часть данных изображения вокруг области сгиба документа может не отобразиться. В подобном случае, расположите документ так, чтобы его края были около 1 мм внутри от края Несущего Листа.

СОВЕТ

Несколько Несущих Листов можно загружать в лоток бумаги АПД (крышка) и сканировать.

Сканирование таких документов, как фотографии и вырезки статей

Использование Несущего Листа позволяет сканировать документы, которые могут быть легко повреждены, такие как фотографии, или документы нестандартного размера, которые трудно загрузить, непосредственно, такие как вырезки статей.

Для получения подробной информации о документах, которые можно загрузить, смотрите "Документы, которые можно сканировать с помощью Несущего Листа" (страница 65).

ВНИМАНИЕ

Значение [Корректировать перекося по тексту на документе] в окне [Опции режима сканирования] будет отключен.

Чтобы открыть окно [Опции режима сканирования], нажмите кнопку [Опции] на вкладке [Сканирование] принадлежащей "Окно настроек ScanSnap" (страница 46).

1. Нажмите правой кнопкой мыши по значку ScanSnap Manager  в области уведомлений в правой части панели задач и выберите [Настройка кнопки Scan] в "Меню правого клика" (страница 44).
⇒ Отобразится окно настроек ScanSnap.
2. Во вкладке [Бумага], выберите [Автоматическое] в [Размер бумаги], а затем нажмите кнопку [Настройка Несущего Листа].

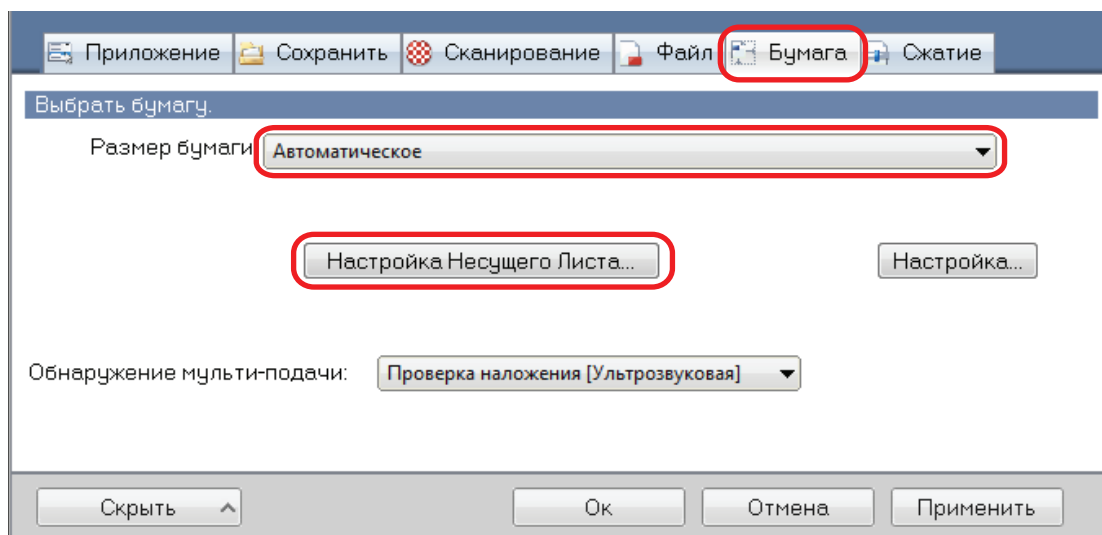

⇒ Отобразится окно [Настройка Несущего Листа].

3. Выберите [два отдельных изображения (лицевое и обратное)] в [Сохранить как], и нажмите кнопку [Ок].

Для получения подробной информации, смотрите Справку ScanSnap Manager.

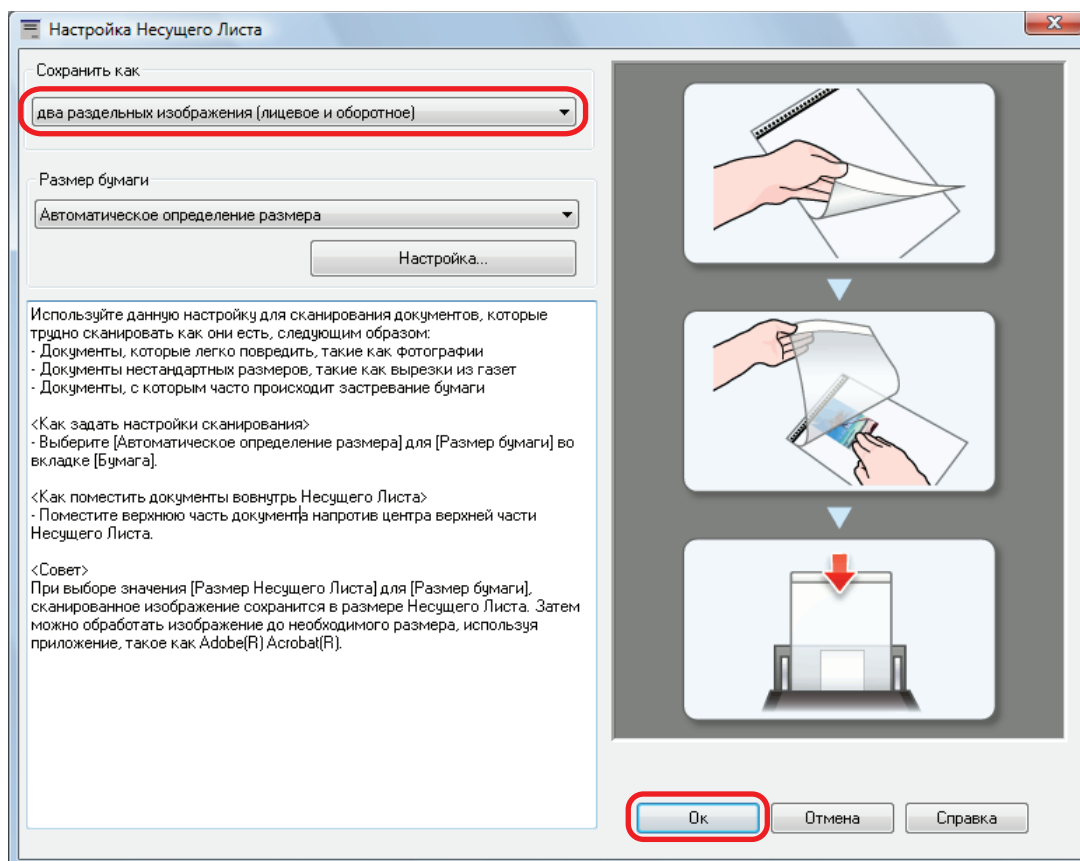

4. Нажмите кнопку [Ок] для закрытия окна настройки ScanSnap.

5. Расположите документ внутри Несущего Листа.

Откройте Несущий Лист и расположите в верхней части документ напротив верхнего центра Несущего Листа.

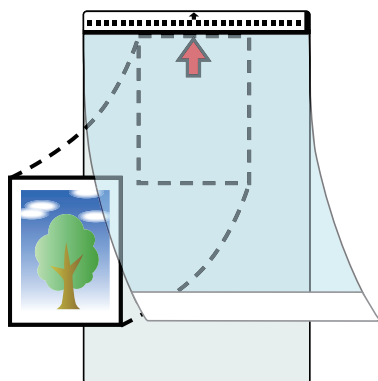

6. Расположите конце с черно-белым шаблоном, как направляющий край в направлении стрелки.

Поместите обратную сторону документа лицом к себе.

Закрепите Несущий Лист боковыми направляющими, чтобы избежать перекоса.

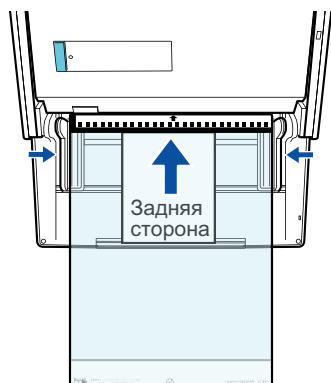

ВНИМАНИЕ

Если значение [Разместить документ лицевой стороной вверх] выбрано в окне [Опции режима сканирования], загрузите документы лицевой стороной вверх и нижним краем вниз.

Чтобы открыть окно [Опции режима сканирования], нажмите кнопку [Опции] на вкладке [Сканирование] принадлежащей "Окно настроек ScanSnap" (страница 46).

7. Нажмите кнопку [Scan] на ScanSnap для запуска сканирования.

⇒ После завершения сканирования изображение сохраняется.

ВНИМАНИЕ

- Сканированное изображение выведется по центру страницы размера, заданного в раскрывающемся меню [Размер бумаги] окна [Настройка Несущего Листа].
- If [Automatic detection] is specified for [Paper size] in the [Carrier Sheet Settings] window, an optimal size will be selected automatically from the available standard sizes (A3, B4, or 11 × 17 in.) in [Paper size]. Обратите внимание, что размер изображения может стать меньше исходного документа в зависимости от сканированного документа, или часть изображения может не отобразиться.

Пример: При печати содержимого для заполнения размера A5 в центре документа формата A4, сканированное изображение выведется размера A5.

Для вывода сканированного изображения в исходном размере задайте размер документа в раскрывающемся меню [Размер бумаги].

СОВЕТ

- В следующих случаях, расположите пустой (белый) лист бумаги под документ при сканировании:
 - The scanned image is not saved in the correct size (when [Automatic detection] is selected for [Paper size] in the [Carrier Sheet Settings] window)
 - Тени отображаются вокруг краев сканированного изображения
 - Черные линии отображаются вокруг краев неровной обрезки

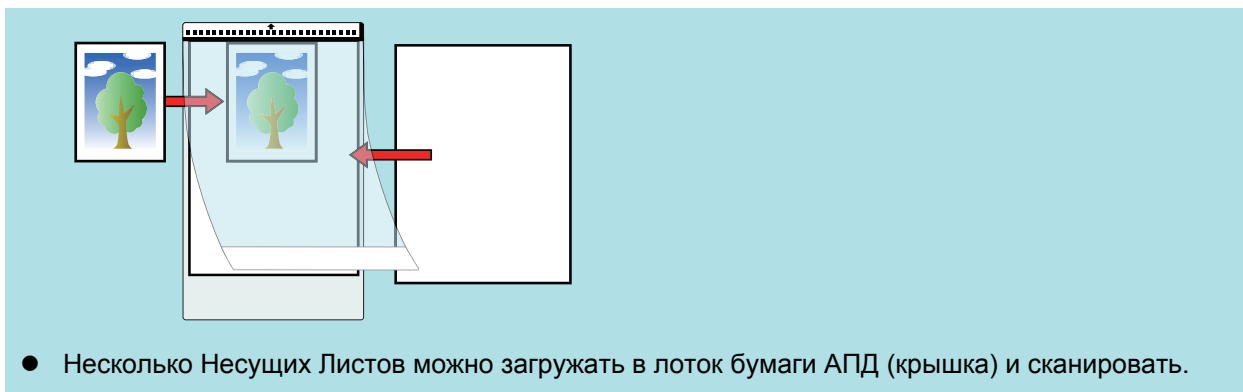

Устранение неполадок

В данном разделе дается объяснение о том, как исправить неполадки, которые могут возникнуть при установке или удалении программного обеспечения, связанного со ScanSnap.

- "Как найти решение" (страница 102)
- "Если первая попытка установить не удалась" (страница 103)
- "Если программное обеспечение было установлено ранее" (страница 104)
- "Когда значок ScanSnap Manager не отображен" (страница 114)
- "Когда ScanSnap Manager не работает правильно" (страница 117)
- "Когда невозможно установить программное обеспечение" (страница 125)

Для подробных сведений о неполадках, с которыми вы можете столкнуться, и их устранении при использовании ScanSnap, обратитесь к следующим материалам:

- "Устранение неполадок" в Справке ScanSnap Manager

Для отображения данного раздела, нажмите правой кнопкой мыши по значку ScanSnap

Manager  в области уведомления, и выберите [Справка] → [Устранение неполадок] в "Меню правого клика" (страница 44).

- ScanSnap Support Site (<http://scansnap.fujitsu.com/g-support/ru/>)

Если с помощью сведений, приведенных выше, решить проблему не удалось, обратитесь к дилеру сканеров FUJITSU или в уполномоченный сервисный центр FUJITSU.

Как найти решение

При сбое установки программного обеспечения, или когда ScanSnap работает неправильно после завершения установки, смотрите блок-схему ниже для устранения неполадок.



Номер	Раздел для справки
1	"Если первая попытка установить не удалась" (страница 103)
2	"Если программное обеспечение было установлено ранее" (страница 104)
3	"Когда значок ScanSnap Manager не отображен" (страница 114)
4	"Когда ScanSnap Manager не работает правильно" (страница 117)

Если первая попытка установить не удалась

В данном разделе дается объяснение о том, как устранить неполадки, когда первая попытка установки программного обеспечения, связанного с ScanSnap, не удалась.

Если любое программное обеспечение, связанное с ScanSnap (включая модели, кроме iX500) было установлено ранее, смотрите ["Если программное обеспечение было установлено ранее"](#) (страница 104).

1. Перезапустите компьютер и войдите в систему, как пользователь с привилегиями Администратора.

2. Переустановите программное обеспечение.

Для получения подробной информации, смотрите ["Как установить программное обеспечение"](#) (страница 41).

Если программное обеспечение было установлено ранее

В данном разделе дается объяснение о том, как устранить неполадки, если попытка переустановки программного обеспечения, связанного с ScanSnap (включая модели, кроме iX500), не удалась.

- ["Удаление программного обеспечения"](#) (страница 105)
- ["Удаление информации установки"](#) (страница 106)
- ["Установка программного обеспечения из окна \[ScanSnap Setup\]"](#) (страница 111)
- ["Установка одного программного обеспечения за один раз"](#) (страница 112)

Удаление программного обеспечения

Удалите программное обеспечение, которое уже установлено.

Процедура удаления заключается в следующем.

- 1. Если ScanSnap подсоединен к компьютеру, отсоедините кабель USB от компьютера.**
- 2. Войдите в систему, как пользователь с привилегиями Администратора.**
- 3. Если выполняется антивирусная программа, временно отключите программное обеспечение.**

ВНИМАНИЕ

Если невозможно выключить антивирусную программу, проверьте что программное обеспечение задано на блокировку приложения.

- 4. Удалите программное обеспечение.**

Следующие программные обеспечения должны быть удалены:

- ScanSnap Manager
- ScanSnap Organizer
- CardMinder

Для получения подробной информации, смотрите "[Удаление программного обеспечения](#)" (страница 156).

- Если программное обеспечение было успешно удалено, перейдите к "[Установка программного обеспечения из окна \[ScanSnap Setup\]](#)" (страница 111).
- Если программное обеспечение еще остается в списке, приступите к следующему разделу "[Удаление информации установки](#)" (страница 106).

Удаление информации установки

Если имя программного обеспечения, установку которого пытались удалить все еще остается в списке [Программы и компоненты] Панели управления, или программное обеспечение не может быть удалено по какой либо причине, требуется удалить информацию установки.

Удалите информацию установки выполнив следующую процедуру.

ВНИМАНИЕ

Если не удастся успешно удалить информацию установки, обратитесь к дилеру сканеров FUJITSU или в уполномоченный центр обслуживания сканеров FUJITSU.

- 1. Войдите в систему, как пользователь с привилегиями Администратора.**
- 2. Вставьте установочный диск Setup DVD-ROM в дисковод DVD-ROM.**
⇒ Отобразится окно [ScanSnap Setup].
- 3. Нажмите кнопку [Закреть] для закрытия окна [ScanSnap Setup].**
- 4. Запустите средства для удаления информации установки.**
 - Windows 10 / Windows 8.1 / Windows 8 / Windows 7 / Windows Vista
 1. В окне Проводника откройте папку [Tool] в установочном диске Setup DVD-ROM.
 2. Нажмите правой кнопкой мыши файл "SSClean.exe" и команду [Запуск от имени администратора] из отображенного меню.
⇒ Отобразится окно [Контроль учетных записей пользователей].
 3. Нажмите кнопку [Да] (кнопка [Продолжить] в Windows Vista).
⇒ Отобразится окно [Удалить информацию установки].
 - Windows XP
 1. В Проводник откройте папку [Tool] на установочном диске Setup DVD-ROM и дважды нажмите "SSClean.exe".
⇒ Отобразится окно [Удалить информацию установки].
- 5. Выберите программное обеспечение, из которого необходимо удалить информацию установки.**
 - ScanSnap Manager
 1. Выберите [ScanSnap Manager] и нажмите кнопку [Удалить].

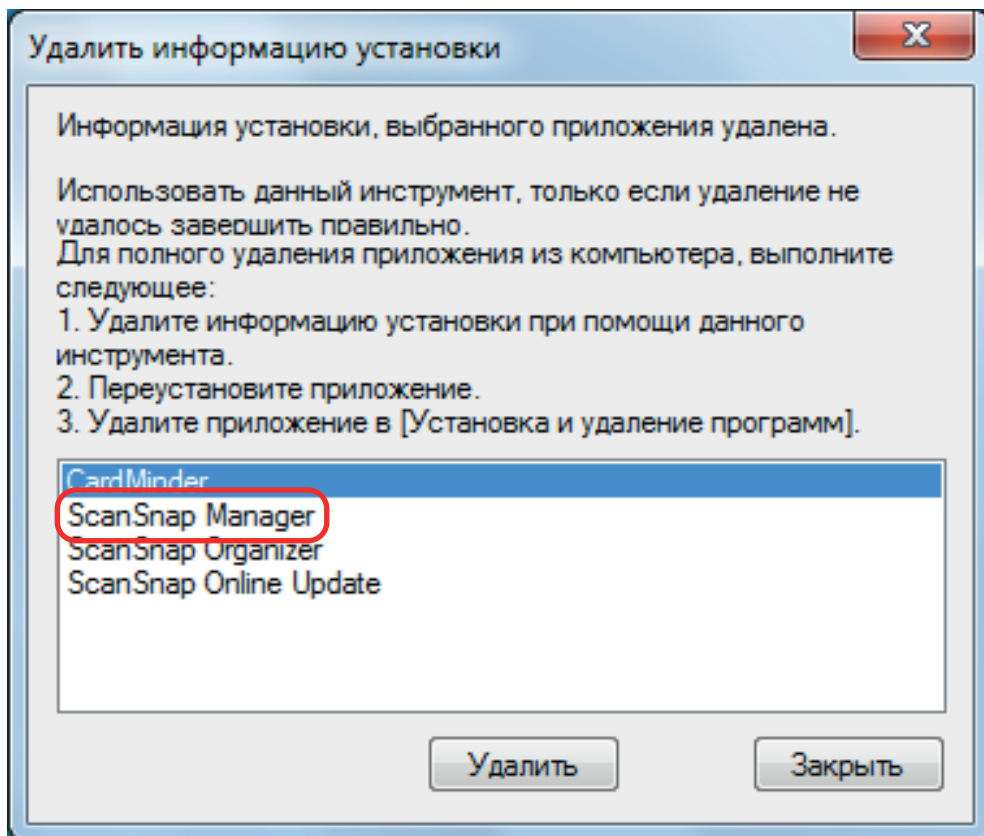

⇒ Отобразится подтверждающее сообщение.

2. Нажмите кнопку [Да].

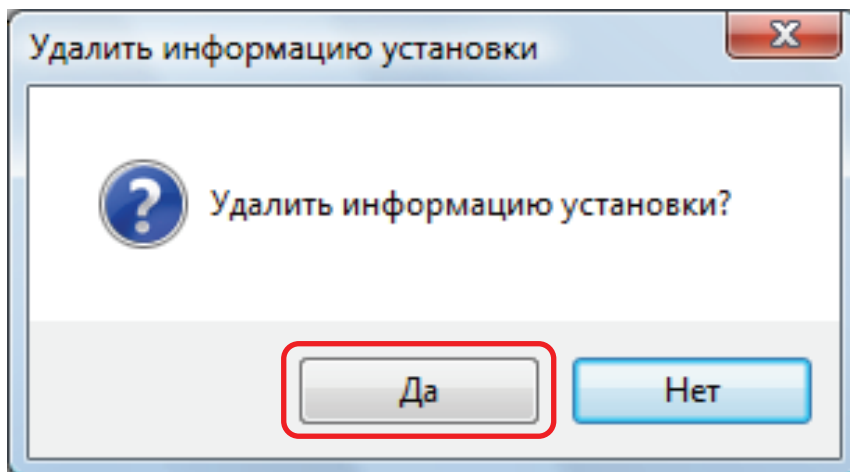

⇒ Отобразится подтверждающее сообщение удалить или нет информацию профиля.

3. Нажмите кнопку [Да] чтобы удалить, и кнопку [Нет] чтобы сохранить информацию профиля.

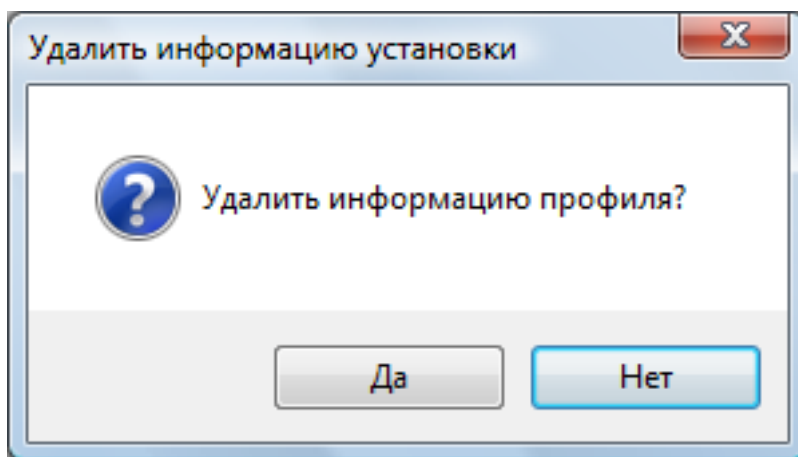

ВНИМАНИЕ

Если проблема остается не решенной, при сохранении информации профиля и переустановки программного обеспечения, повторите еще раз после удаления информации профиля.

⇒ Информация установки удалится, и следующее сообщение отобразится.

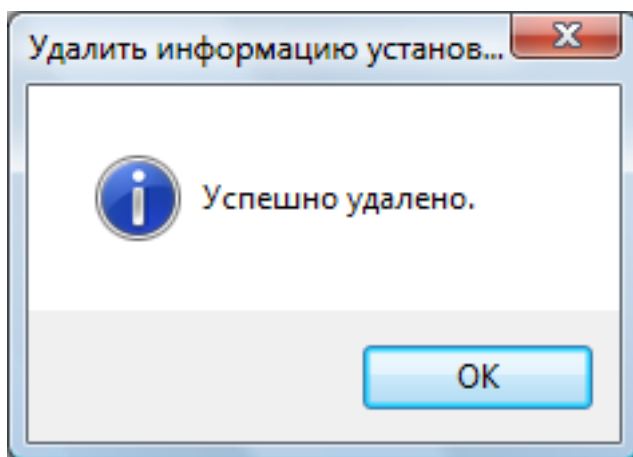

4. Нажмите кнопку [ОК], чтобы закрыть окно [Удалить информацию установки].
- ScanSnap Organizer / CardMinder / ScanSnap Online Update
 1. Выберите [ScanSnap Organizer], [CardMinder] или [ScanSnap Online Update], и нажмите кнопку [Удалить].

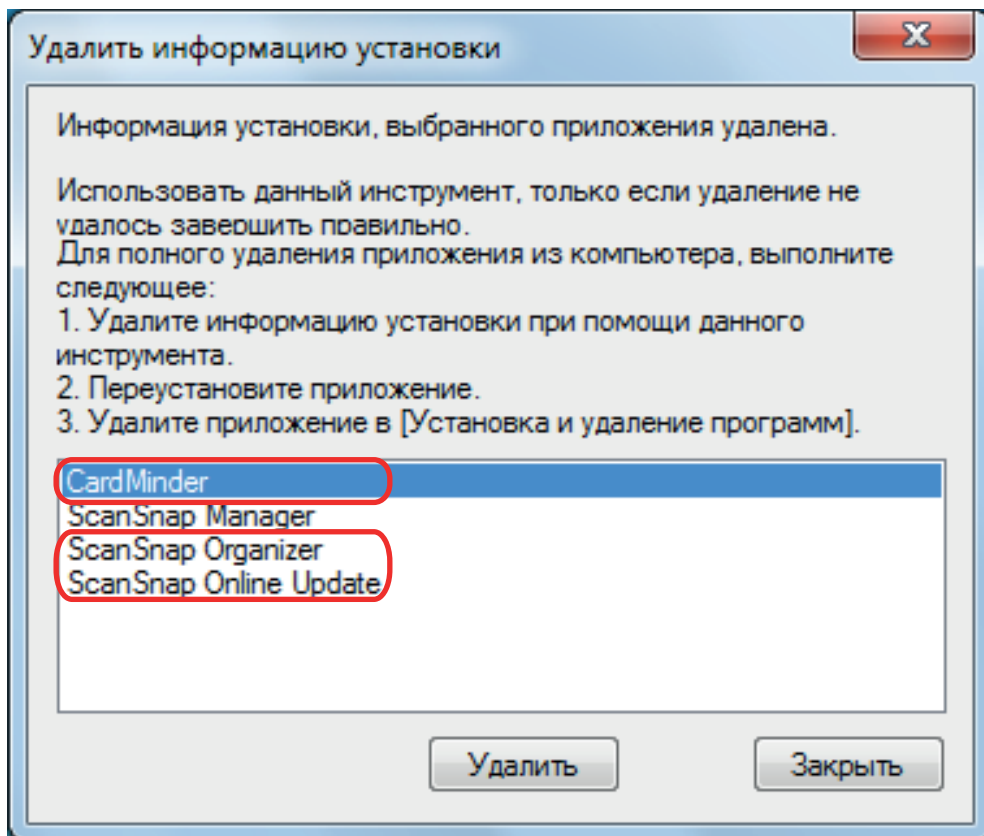

⇒ Отобразится подтверждающее сообщение.

2. Нажмите кнопку [Да].

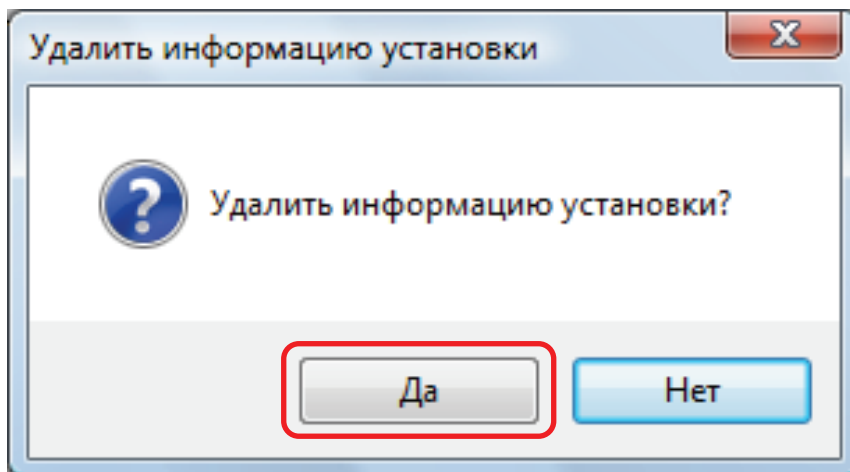

⇒ Информация установки удалится, и следующее сообщение отобразится.

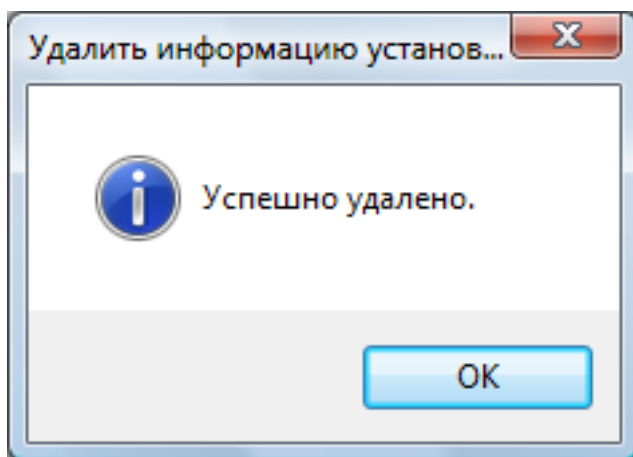

3. Нажмите кнопку [ОК], чтобы закрыть окно [Удалить информацию установки].
- 6. Повторите шаг 5 для удаления информации установки всех программ, перечисленных в списке в окне [Удалить информацию установки].**
- 7. Нажмите кнопку [Закреть], чтобы закрыть окно [Удалить информацию установки].**
- 8. Подтвердите что папка установки больше не существует.**
Если папка [ScanSnap] остается в следующем месторасположении, переименуйте папку (например как [-ScanSnap]). Данная папка может быть позже удалена, после завершения успешной установки.
Путь: *Имя дисковода (такое как C):\Program Files\PFU*

После завершения процедуры, перейдите в "[Установка программного обеспечения из окна \[ScanSnap Setup\]](#)" (страница 111).

Установка программного обеспечения из окна [ScanSnap Setup]

После удаления программного обеспечения или удаления информации установки установите программное обеспечение из окна [ScanSnap Setup].

Установите программное обеспечение, выполнив следующую процедуру.

- 1. Перезагрузите компьютер.**
- 2. Войдите в систему, как пользователь с привилегиями Администратора.**
- 3. Если выполняется антивирусная программа, временно отключите программное обеспечение.**

ВНИМАНИЕ

Если невозможно выключить антивирусную программу, проверьте что программное обеспечение задано на блокировку приложения.

- 4. Установите программное обеспечение.**

Для получения подробной информации, смотрите ["Как установить программное обеспечение"](#) (страница 41).

Если не были выполнены следующие процедуры в ["Удаление информации установки"](#) (страница 106), а затем произошел сбой при установке программного обеспечения, выполните следующие процедуры еще раз:

- ["Удаление программного обеспечения"](#) (страница 105)
- ["Удаление информации установки"](#) (страница 106)
- ["Установка программного обеспечения из окна \[ScanSnap Setup\]"](#) (страница 111)

Если невозможно выполнить переустановку после выполнения вышеуказанных процедур, приступите к ["Установка одного программного обеспечения за один раз"](#) (страница 112).

Установка одного программного обеспечения за один раз

Установите программное обеспечение один за другим следующей процедурой.

- 1. Перезагрузите компьютер.**
- 2. Войдите в систему, как пользователь с привилегиями Администратора.**
- 3. Если выполняется антивирусная программа, временно отключите программное обеспечение.**

ВНИМАНИЕ

Если невозможно выключить антивирусную программу, проверьте что программное обеспечение задано на блокировку приложения.

- 4. Вставьте установочный диск Setup DVD-ROM в дисковод DVD-ROM.**

⇒ Отобразится окно [ScanSnap Setup].

- 5. Нажмите кнопку [Закреть] для закрытия окна [ScanSnap Setup].**

- 6. Установите программное обеспечение.**

Откройте установочный диск Setup DVD-ROM в Проводнике, и выполните "setup.exe" каждого программного обеспечения.

- ScanSnap Manager
Дисковод DVD-ROM:\Software\ScanSnap\setup.exe
- ScanSnap Organizer
Дисковод DVD-ROM:\Software\Organizer\setup.exe
- CardMinder
Дисковод DVD-ROM:\Software\Card\setup.exe

Установите одну из вышеперечисленных программных обеспечений, а затем установите следующее приложение.

- ScanSnap Online Update
Дисковод DVD-ROM:\Software\Online Update\setup.exe

⇒ Отобразится окно установки.

Следуйте инструкциям на экране для продолжения установки.

Если невозможно продолжить дальше, так как отображается сообщение которое указывает на то, что программное обеспечение уже установлено, начните снова с процедуры в разделе "[Удаление программного обеспечения](#)" (страница 105).

ВНИМАНИЕ

Если файл "setup.exe" для программного обеспечения отсутствует на установочном диске Setup DVD-ROM, загрузите программу установки для соответствующего программного обеспечения на следующей веб-странице и затем установите его.

<http://scansnap.fujitsu.com/g-support/ru/>

7. Перезагрузите компьютер.

Когда значок ScanSnap Manager не отображен

В данном разделе дается объяснения о том, как устранить неполадки, когда значок ScanSnap

Manager  не отображен в области уведомлений, даже после установки программного обеспечения, и подсоединения ScanSnap к компьютеру.

- ["Отображение значка ScanSnap Manager" \(страница 115\)](#)

Отображение значка ScanSnap Manager

1. Запуск ScanSnap Manager.

- Windows 10

Выберите меню [Пуск] → [Все приложения] → [ScanSnap Manager] → [ScanSnap Manager].

- Windows 8.1

Выберите  в нижней левой части экрана Пуска, и выберите [ScanSnap Manager] под [ScanSnap Manager] во Всех приложениях.

- Windows 8

Нажмите правой кнопкой мыши по экрану Пуск, и выберите меню [Все приложения] на панели → [ScanSnap Manager] под [ScanSnap Manager].

- Windows 7 / Windows Vista / Windows XP

Выберите меню [Пуск] → [Все программы] → [ScanSnap Manager] → [ScanSnap Manager].

СОВЕТ

Если проблема решена, можно изменить настройки так, что ScanSnap Manager будет запущен автоматически со следующего входа в компьютер. Процедура заключается в следующем.

1. Нажмите правой кнопкой мыши по значку ScanSnap Manager  в области уведомлений, расположенной в правой части панели задач и выберите [Предпочтения] "Меню правого клика" (страница 44).

⇒ Отобразится окно [ScanSnap Manager - Предпочтения].

2. В списке [Авто запуск] выберите значение [Запустите ScanSnap Manager когда вошли в систему].

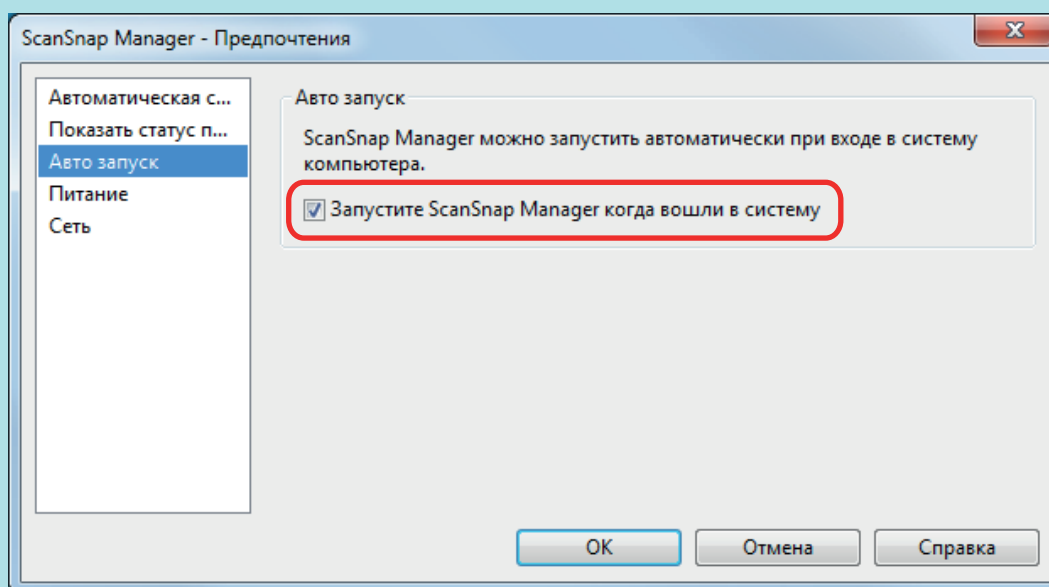

Если проблема сохраняется, смотрите ["Когда ScanSnap Manager не работает правильно"](#) (страница 117).

Когда ScanSnap Manager не работает правильно

Если значок ScanSnap Manager в области уведомлений в правой части панели задач

отобразится как  даже если программное обеспечение установлено и ScanSnap подключен к компьютеру, выполните следующие процедуры.

- ["Удаление ненужных значков из области уведомлений"](#) (страница 118)
- ["Проверка соединения между ScanSnap и компьютером"](#) (страница 119)
- ["Проверка правильности работы ScanSnap Manager"](#) (страница 120)
- ["Удаление информации соединения ScanSnap"](#) (страница 123)

Удаление ненужных значков из области уведомлений

1. Проверьте значок программного обеспечения в области уведомлений, и закройте программное обеспечение, которое не используется.

⇒ Значок удалится из области уведомления.

2. Нажмите правую кнопку мыши по значку ScanSnap Manager в области уведомлений, и выберите [Выход] в "Меню правого клика" (страница 44).

3. Запуск ScanSnap Manager.

- Windows 10

Выберите меню [Пуск] → [Все приложения] → [ScanSnap Manager] → [ScanSnap Manager].

- Windows 8.1

Выберите  в нижней левой части экрана Пуска, и выберите [ScanSnap Manager] под [ScanSnap Manager] во Всех приложениях.

- Windows 8

Нажмите правой кнопкой мыши по экрану Пуск, и выберите меню [Все приложения] на панели → [ScanSnap Manager] под [ScanSnap Manager].

- Windows 7 / Windows Vista / Windows XP

Выберите меню [Пуск] → [Все программы] → [ScanSnap Manager] → [ScanSnap Manager].

Если проблема сохраняется, смотрите "[Проверка соединения между ScanSnap и компьютером](#)" (страница 119).

Проверка соединения между ScanSnap и компьютером

1. Отсоедините кабель USB от компьютера и ScanSnap, затем соедините его еще раз.

Удостоверьтесь, оставить по меньшей мере 5 секунд между отсоединением и подсоединением кабеля.

При использовании концентратора USB, подсоедините кабель USB, непосредственно, к компьютеру.

Если проблема сохраняется, смотрите "Проверка правильности работы ScanSnap Manager" (страница 120).

Проверка правильности работы ScanSnap Manager

1. Выключите ScanSnap, а затем включите его еще раз.

Удостоверьтесь оставить, по крайней мере, 5 секунд между выключением и включением ScanSnap.

Если проблема сохраняется, перейдите к шагу 2.

2. Если используется USB-концентратор, соедините ScanSnap к компьютеру непосредственно при помощи кабеля USB.

Если проблема сохраняется, перейдите к шагу 3.

3. Если существует более одного порта USB на компьютере, соедините кабель USB к другому USB порту.

Если проблема сохраняется, перейдите к шагу 4.

4. Если устройство USB, кроме ScanSnap, подсоединено к компьютеру, отсоедините его.

Если проблема сохраняется, перейдите к шагу 5.

5. Если выполняется антивирусная программа, временно отключите программное обеспечение.

ВНИМАНИЕ

Если невозможно выключить антивирусную программу, проверьте что программное обеспечение задано на блокировку приложения.

Если проблема сохраняется, перейдите к шагу 6.

6. Проверьте привилегии доступа в файлы установки.

1. Запустите средство поддержки ScanSnap.

- Windows 10

Выберите меню [Пуск] → [Все приложения] → [ScanSnap Manager] → [Средство поддержки ScanSnap].

- Windows 8.1

Выберите  в нижней левой части экрана Пуска, и выберите [Средство поддержки ScanSnap] под [ScanSnap Manager] в экране Все приложения.

- Windows 8

Нажмите правой кнопкой мыши по экрану Пуск, и выберите меню [Все приложения] на панели → [Средство поддержки ScanSnap] под [ScanSnap Manager].

- Windows 7 / Windows Vista / Windows XP

Выберите меню [Пуск] → [Все программы] → [ScanSnap Manager] → [Средство поддержки ScanSnap].

⇒ Отобразится окно [Средство поддержки ScanSnap].

2. Нажмите кнопку [Проверить] во вкладке [Восстановить], и следуйте следующим инструкциям, отображенным на экране.

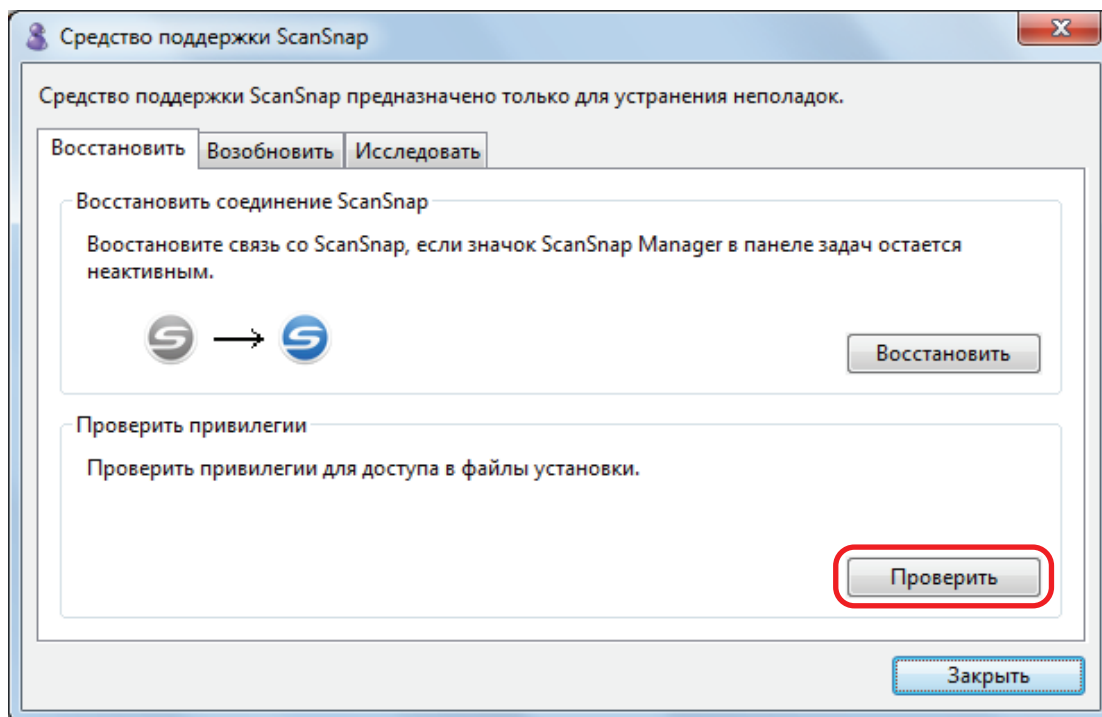

⇒ При отображении сообщения "Рекомендованные привилегии были применены.", выключите, затем включите ScanSnap еще раз. Удостоверьтесь оставить, по крайней мере, 5 секунд между выключением и включением ScanSnap.

Если отобразится сообщение "Не удалось изменить привилегии. Удалите ScanSnap Manager, затем установите еще раз.", или проблема остается нерешенной, перейдите к шагу 7.

7. Восстановите соединение со ScanSnap.

1. Запустите средство поддержки ScanSnap.

- Windows 10

Выберите меню [Пуск] → [Все приложения] → [ScanSnap Manager] → [Средство поддержки ScanSnap].

- Windows 8.1

Выберите  в нижней левой части экрана Пуска, и выберите [Средство поддержки ScanSnap] под [ScanSnap Manager] в экране Все приложения.

- Windows 8

Нажмите правой кнопкой мыши по экрану Пуск, и выберите меню [Все приложения] на панели → [Средство поддержки ScanSnap] под [ScanSnap Manager].

- Windows 7 / Windows Vista / Windows XP

Выберите меню [Пуск] → [Все программы] → [ScanSnap Manager] → [Средство поддержки ScanSnap].

⇒ Отобразится окно [Средство поддержки ScanSnap].

2. Нажмите кнопку [Восстановить] во вкладке [Восстановить], и следуйте следующим инструкциям, отображенным на экране.

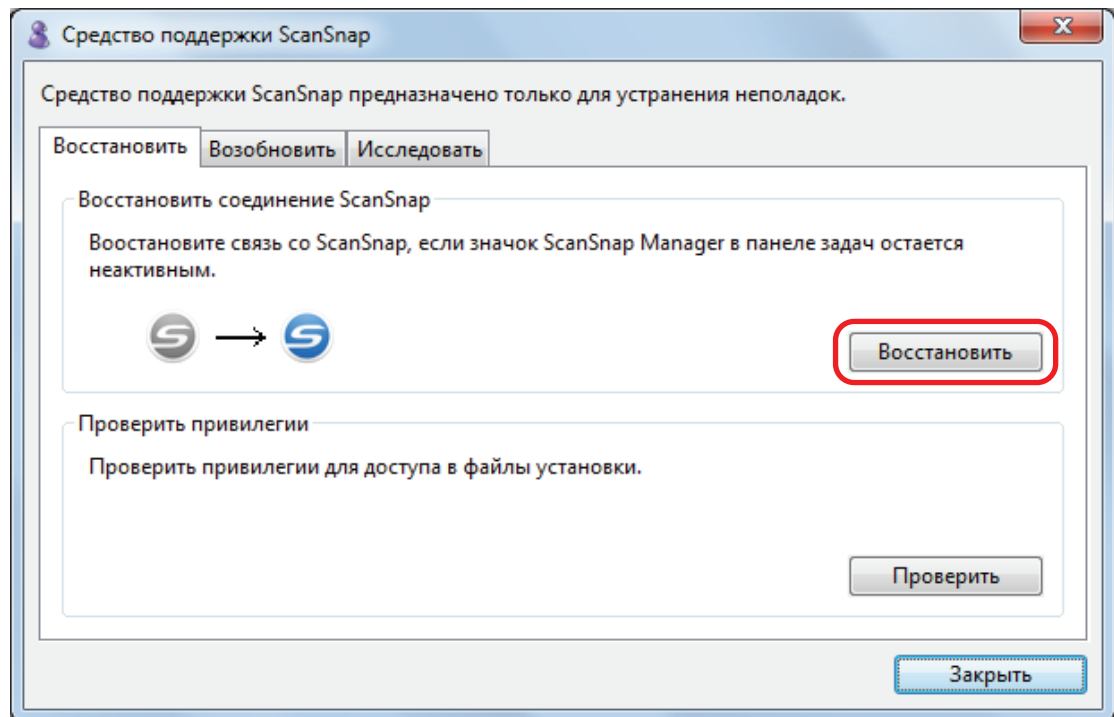

8. Выключите ScanSnap, и перезапустите компьютер.

Если проблема сохраняется, смотрите ["Удаление информации соединения ScanSnap"](#) (страница 123).

Удаление информации соединения ScanSnap

ScanSnap мог быть соединен к компьютеру перед установкой программного обеспечения. В данном случае необходимо удалить информацию соединения ScanSnap. Удалите информацию соединения ScanSnap следующей процедурой.

- 1. Соедините ScanSnap к компьютеру, и включите ScanSnap.**
- 2. Откройте Диспетчер устройств.**
 - Windows 10
Нажмите правой кнопкой мыши по меню [Пуск], и выберите [Диспетчер устройств].
 - Windows 8.1
Нажмите  в левом нижней стороне экрана Пуск → [Панель управления] в меню [Службные - Windows] → [Оборудование и звук] → [Диспетчер устройств].
 - Windows 8
Нажмите правой кнопкой мыши по экрану Пуск и выберите [Все приложения] в панели приложений → [Панель управления] под [Службные - Windows] → [Оборудование и звук] → [Диспетчер устройств].
 - Windows 7
Выберите меню [Пуск] → [Панель управления] → [Оборудование и звук] → [Диспетчер устройств].
 - Windows Vista
Выберите меню [Пуск] → [Панель управления] → [Система и ее обслуживание] → [Диспетчер устройств].
 - Windows XP
Выберите меню [Пуск] → [Панель управления] → [Производительность и обслуживание] → [Система] → вкладка [Оборудование] → кнопка [Диспетчер устройств].
- 3. Выберите [Устройства обработки изображений], и нажмите правой кнопкой мыши на [ScanSnap iX500] (или [Другие устройства] → [ScanSnap iX500]), а затем выберите [Удалить] из отображенного меню.**
- 4. Если порты USB также используются для соединения с ScanSnap, выполните шаги от 1 до 3 для каждого порта.**
- 5. Выключите ScanSnap.**
- 6. Отсоедините кабели USB от компьютера.**
- 7. Перезагрузите компьютер.**
- 8. Подсоедините кабель USB к компьютеру.**

9. Включите ScanSnap.

⇒ Значок ScanSnap Manager отобразится в области уведомлений. Удостоверьтесь что

отображенный значок является .

Если проблема сохраняется, смотрите ["Если программное обеспечение было установлено ранее"](#) (страница 104).

Если проблема остается нерешенной, выполните процедуры описанные в ["Когда ScanSnap Manager не работает правильно"](#) (страница 117) еще раз.

Если выше приведенные процедуры не решают проблему, пожалуйста, вложите данные информации используемой системы в электронную почту и отправьте дилеру сканеров FUJITSU или в уполномоченный центр обслуживания FUJITSU. Для получения подробной информации о том, как собрать системную информацию, смотрите "Устранение неполадок" в Справке ScanSnap Manager.

Когда невозможно установить программное обеспечение

В данном разделе дается объяснение о том, как устранить неполадки когда не возможно удалить следующие программные обеспечения:

- ScanSnap Manager
- ScanSnap Organizer
- CardMinder
- ScanSnap Online Update

1. Перезапустите компьютер и войдите в систему, как пользователь с привилегиями Администратора.

2. Удалите информацию установки.

⇒ Для получения подробной информации, смотрите ["Удаление информации установки"](#) (страница 106).

3. Установите программное обеспечение.

⇒ Для получения подробной информации, смотрите ["Как установить программное обеспечение"](#) (страница 41).

4. Удалите программное обеспечение.

⇒ Для получения подробной информации, смотрите ["Удаление программного обеспечения"](#) (страница 156).

Чистка

В данном разделе дается объяснение о чистящих материалах и как чистить ScanSnap.



ВНИМАНИЕ

Нижняя часть ScanSnap может нагреться, когда ScanSnap используется, но это не влияет на работу ScanSnap или приносит физического вреда. Будьте осторожны не уронить ScanSnap, при его переносе.

- ["Материалы для чистки"](#) (страница 127)
- ["Чистка внешней стороны ScanSnap"](#) (страница 128)
- ["Чистка внутренней части ScanSnap"](#) (страница 129)
- ["Чистка Несущего Листа"](#) (страница 134)

Материалы для чистки

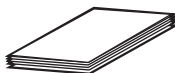
Чистящие материалы и количество их частей приводится ниже.

Имя продукта	Номер по каталогу	Единица	Примечание
Очиститель F1 	PA03950-0352	1 бутылка	Размер: 100 мл
Чистящая бумага (*1) 	CA99501-0012	1 упаковка	10 листов
Увлажненная салфетка (*2) 	PA03950-0419	1 упаковка	24 пакета
Сухая ткань без ворса (*3)	Коммерчески доступен	-	-

*1: Используется с очистителем F1.

*2: Увлажненные салфетки являются влажными салфетками, которые были пропитаны очистителем F1. В месте данного продукта, можно использовать материю, пропитанную Очистителем F1.

*3: Любая ткань без волокон может быть использована.

Обратитесь к дилеру сканеров FUJITSU или в уполномоченный центр обслуживания сканеров FUJITSU для получения подробностей о приобретении чистящих материалов.

Для получения подробной информации, смотрите следующую веб-страницу:

<http://scansnap.fujitsu.com/>

Чистка внешней стороны ScanSnap

Чистите ScanSnap снаружи, лоток бумаги АПД (крышка), верхнюю секцию АПД, и укладчик выполнив следующую процедуру.

1. Отсоедините кабели от ScanSnap.
2. Чистите ScanSnap снаружи сухой материей, или материей, увлажненной в Очистителе F1 / мягким моющим средством.

ВНИМАНИЕ

- Никогда не пользуйтесь ацетоном или каким-либо другим органическим растворителем. Форма или цвет могут быть изменены.
- При чистке ScanSnap следите за тем, чтобы внутрь устройства не попала жидкость.
- Может понадобиться длительное время пока Очиститель F1 высохнет, при его чрезмерном использовании. Увлажните ткань умеренным количеством. Полностью протирая снимите очиститель мягкой тканью, чтобы он не оставался на очищенных частях.

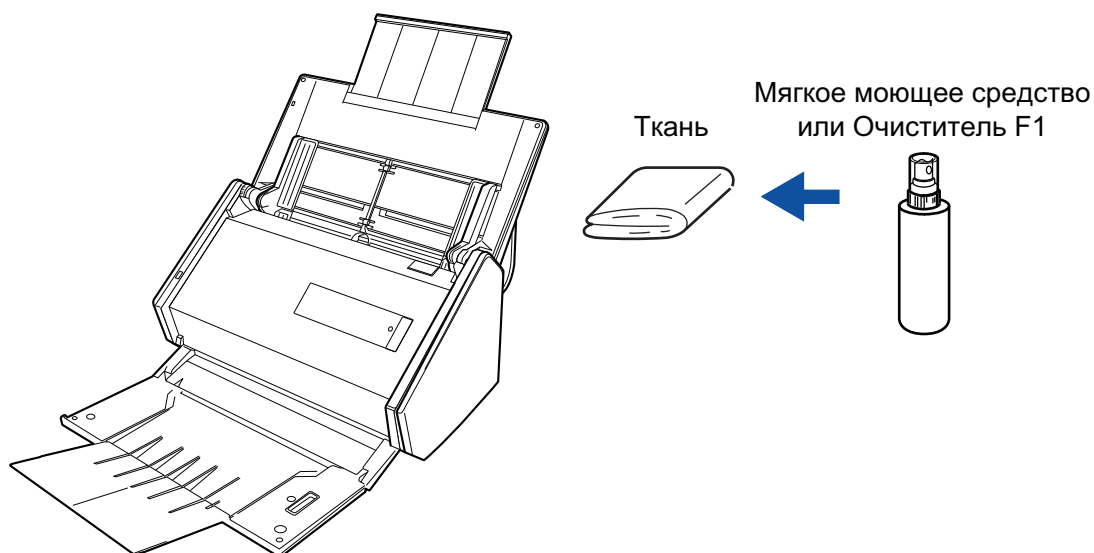

Чистка внутренней части ScanSnap

Продолжительное сканирование может вызвать попадание пыли и бумажной пыли внутрь ScanSnap и вызвать ошибки сканирования.

Рекомендуется выполнять чистку ScanSnap изнутри через каждые 1 000 сканированных листов. Обратите внимание, что рекомендация различается в зависимости от типа сканируемого документа. Например, может понадобиться чистить сканер более часто, если сканируются документы на которых не достаточно вставлено порошка.



- Перед выполнением чистки ScanSnap, необходимо выключить ScanSnap и отсоединить кабель питания от розетки переменного тока. В противном случае существует риск возгорания или поражения электрическим током.
- Не размещайте внутренние части сканера, такие как валик прерывания и подбирающий валик в пределах досягаемости маленькими детьми. В противном случае это может стать причиной получения травмы.
- Когда ScanSnap работает, поверхность стекла во внутренней части нагревается.

Перед чисткой внутри ScanSnap, необходимо отсоединить кабель питания от розетки переменного тока, и оставить ScanSnap на 15 минут или больше.



Не используйте аэрозольные распылители или распылители, содержащие алкоголь для чистки сканера. Бумажная или другая пыль с сильной струей воздуха распылителя может попасть внутрь сканера, что может вызвать сбой работы сканера или неисправность.

Также обратите внимание, что искры произведенные статически электричеством, может стать причиной пожара.

ВНИМАНИЕ

- Не используйте воду или моющее средство для чистки внутри ScanSnap.
- Может понадобиться длительное время пока Очиститель F1 высохнет, при его чрезмерном использовании. Увлажните ткань умеренным количеством.

Полностью протирая снимите очиститель, чтобы он не оставался на очищенных частях.

СОВЕТ

Чтобы проверить количество листов, отсканированных с помощью ScanSnap, смотрите значение [Всего страниц] в окне [ScanSnap Manager - Проверка состояния расходных материалов].

Чтобы открыть окно [ScanSnap Manager - Проверка состояния расходных материалов], нажмите

правой кнопкой мыши по значку ScanSnap Manager  в области уведомлений в правой части панели задач и выберите [Проверка состояния расходных материалов] в "Меню правого клика" (страница 44).

1. Чистите следующие элементы:

- Валик прерывания
 - Направляющий валик
 - Стекло
 - Подбирающий валик
 - Ультразвуковой датчик
1. Отсоедините кабель питания от розетки переменного тока.
 2. Потяните открывающий рычаг АПД для открытия верхней секции АПД.

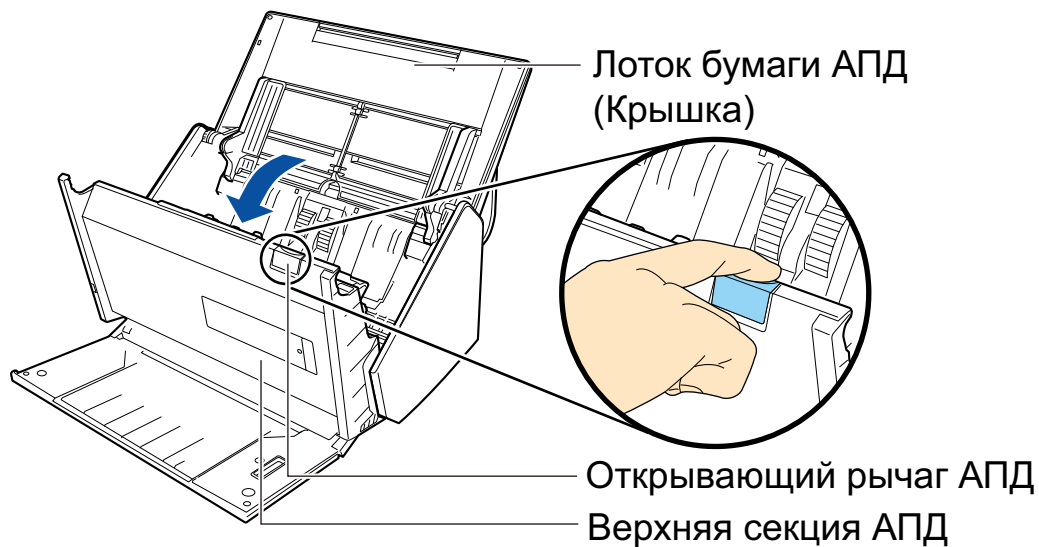

3. Чистите следующие места материей, увлажненной Очистителем F1.

ВНИМАНИЕ

При чистке, будьте осторожны, не повредите тканью датчик документа.

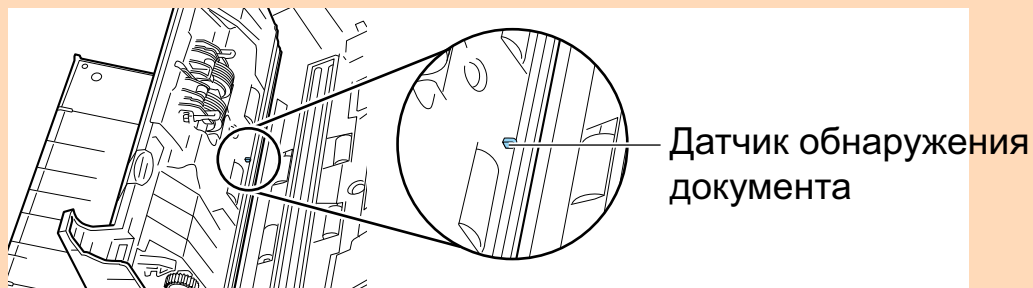

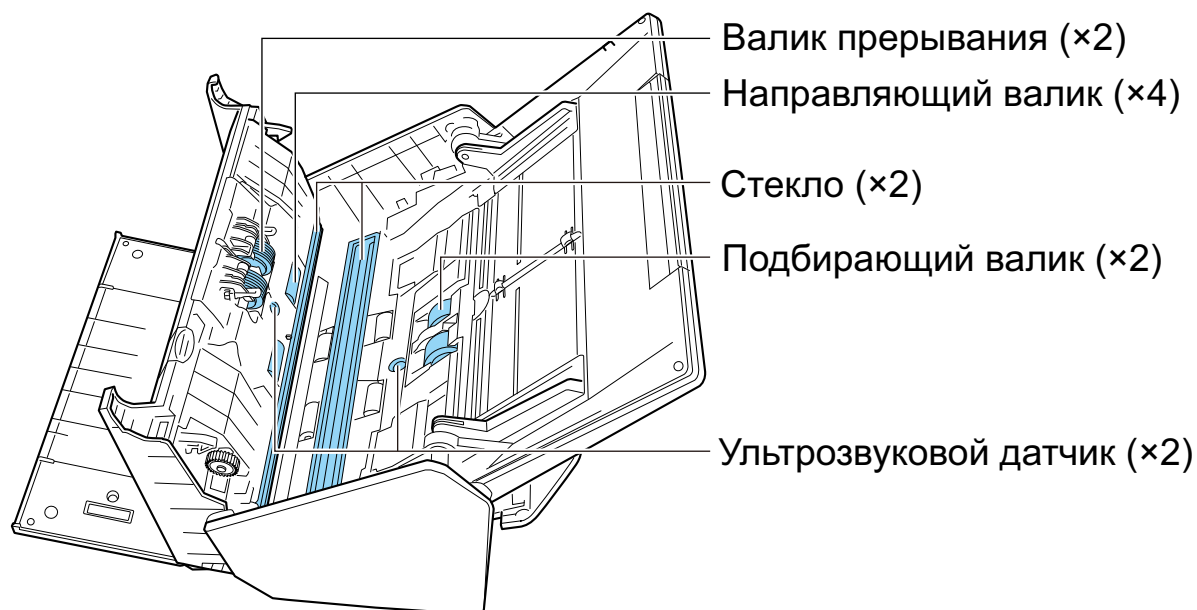

- Валик прерывания (× 2)

Удалить валики прерывания из ScanSnap для чистки их.

Для получения подробной информации о том, как удалить валик прерывания, смотрите ["Замена расходных материалов" \(страница 138\)](#).

Аккуратно протрите грязь и пыль вдоль канавок на поверхности валика. Будьте осторожны не повредить поверхность валиков.

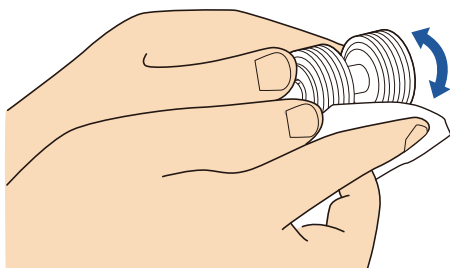

- Направляющий валик (× 4)

Аккуратно протрите грязь и пыль с валиков, вращая их вручную. Будьте осторожны не повредить поверхность валиков. Удостоверьтесь, что чистка произведена должным образом, так как остаток на валиках повлияет на выполнение подачи.

- Стекло (× 2)

Аккуратно протирая, удалите грязь и пыль с поверхности секций стекла. Удостоверьтесь, что чистка выполнена должным образом, так как грязное стекло может вызвать вертикальные полосы на сканированном изображении.

- Подбирающий валик (× 2)

Аккуратно протрите грязь и пыль вдоль канавок на поверхности валика вращая его вручную вниз. Будьте осторожны не повредить поверхность валиков. Удостоверьтесь, что чистка произведена должным образом, так как остаток на валиках повлияет на выполнение подачи.

- Ультразвуковой датчик (× 2)

Аккуратно протрите грязь и пыль с поверхности ультразвукового датчика. Если существует трудности при чистке ультразвукового датчика, используйте ватную палочку.

2. Чистите подающие валики и выводящие валики.

1. Соедините кабель питания к розетке переменного тока, и нажмите кнопку [Scan] на три секунды с открытой верхней секцией АПД.

ВНИМАНИЕ

Соедините кабель питания к розетке переменного тока, только когда чистите подающие и выводящие валики.

2. Чистите следующие места материей, увлажненной Очистителем F1.

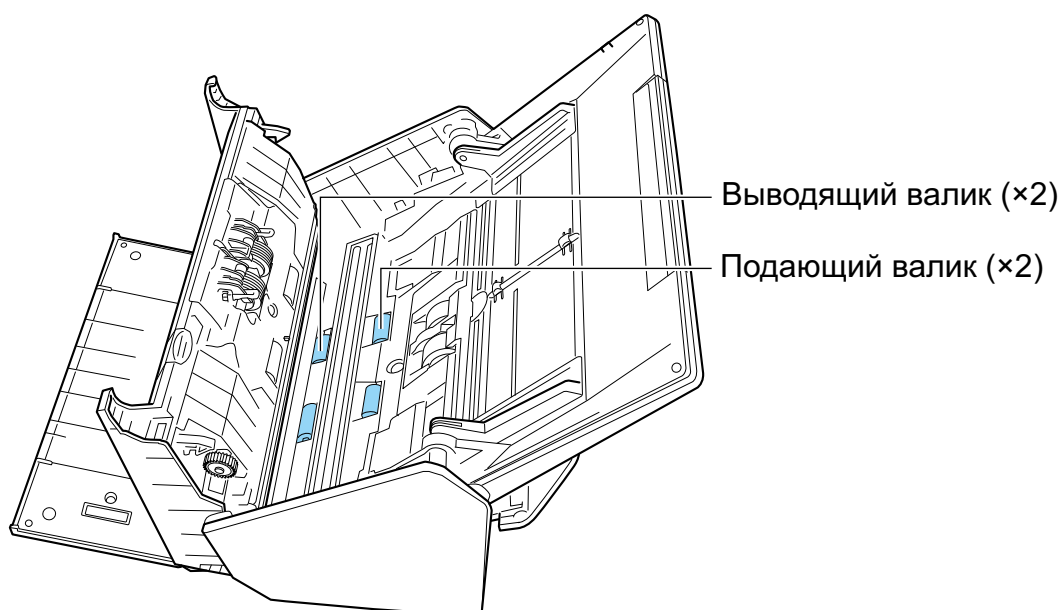

- Подающий валик (× 2) / выводящий валик (× 2)

Нажмите кнопку [Scan] для вращения валиков. Аккуратно протрите грязь и пыль, так чтобы не повредить поверхность каждого валика. Удостоверьтесь, что чистка произведена должным образом, так как остаток на валиках повлияет на выполнение подачи.

СОВЕТ

Нажатие кнопки [Scan] семь раз прокрутит подающий и выводящий валики один раз.

3. Закройте верхнюю секцию АПД.

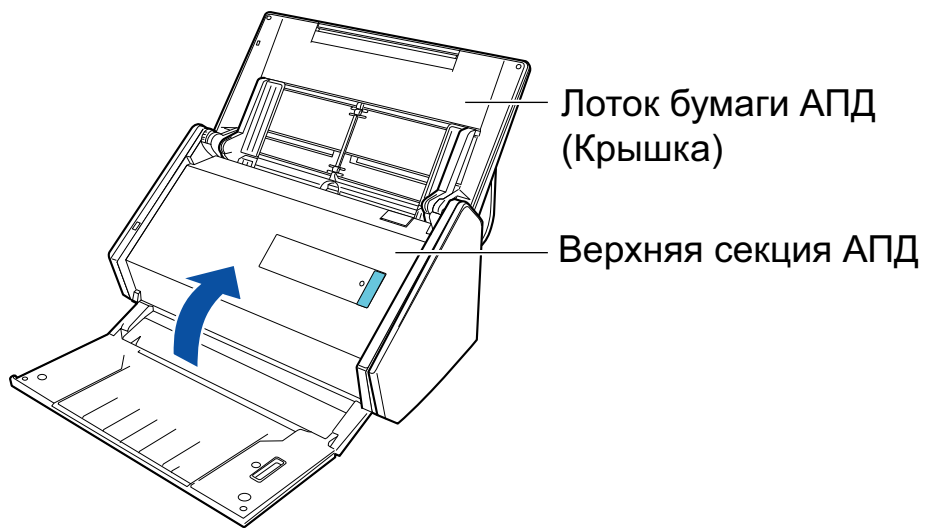

⇒ Издается звук при возвращении в исходное положение.

ВНИМАНИЕ

Убедитесь, что верхняя секция АПД была полностью закрыта.

В противном случае может произойти замятие бумаги, или ошибки подачи, или произойти сбой изображения.

Чистка Несущего Листа

При продолжении использования Несущего Листа, грязь и пыль скопятся на поверхности и внутри.

Чистите Несущий Лист регулярно, так как он может вызвать ошибку сканирования.

Процедура очистки Несущего листа является следующей.

Чистка

Аккуратно протрите грязь и пыль с поверхности и внутри Несущего Листа сухой материей или увлажненной очистителем F1/мягким моющим средством.

ВНИМАНИЕ

- Не пользуйтесь ацетоном или каким-либо другим органическим растворителем.
- Не прилагайте чрезмерных усилий и не трите. Это может повредить или деформировать Несущий Лист.
- Будьте внимательны, не оставляйте любые складки на Несущем Листе.
- После чистки внутри Несущего Листа материей увлажненной в Очистителе F1 / мягким моющим средством, удостоверьтесь в том чтобы оно полностью высохло до закрытия Несущего Листа.
- Несущий Лист следует заменять примерно после каждых 500 сканирований.

Расходные материалы

В данном разделе дается объяснение о числе расходных частей, периодичность замены, и как заменить расходные материалы.



- Перед заменой расходных материалов необходимо выключить ScanSnap и отсоединить кабель питания от розетки переменного тока. В противном случае существует риск возгорания или поражения электрическим током.
- Не размещайте внутренние части сканера, такие как валик прерывания и подбирающий валик в пределах досягаемости маленькими детьми. В противном случае это может стать причиной получения травмы.

ВНИМАНИЕ

Нижняя часть ScanSnap может нагреться, когда ScanSnap используется, но это не влияет на работу ScanSnap или приносит физического вреда. Будьте осторожны не уронить ScanSnap, при его переносе.

- ["Номера по каталогу и стандартная периодичность замены расходных материалов"](#) (страница 136)
- ["Проверка состояния расходных материалов"](#) (страница 137)
- ["Замена расходных материалов"](#) (страница 138)

Номера по каталогу и стандартная периодичность замены расходных материалов

В следующей таблице приводится номер по каталогу и рекомендованная периодичность замены расходных материалов.

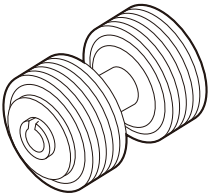
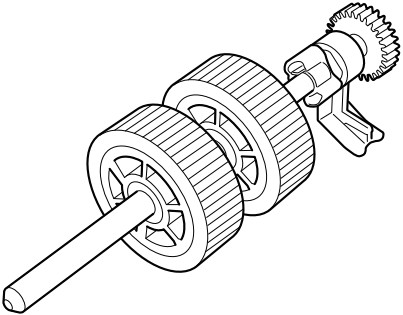
Имя продукта	Номер по каталогу	Предлагаемый цикл замены
<p>Набор валиков</p> <ul style="list-style-type: none"> ● Валик прерывания  <ul style="list-style-type: none"> ● Подбирающий валик 	PA03656-0001	200 000 листов или один раз в год

Обратите внимание, что предложенная периодичность замены является справочной, в случае использования А4 (80 г/м²) бумаги, не содержащей древесины, так как эта периодичность отличается в зависимости от типа сканированных документов.

Используйте только заданные расходные материалы.

Обратитесь к дилеру сканеров FUJITSU или в уполномоченный центр обслуживания сканеров FUJITSU для получения подробностей о приобретении расходных материалов.

Для получения подробной информации, смотрите следующий сайт портала:

<http://scansnap.fujitsu.com/>

Проверка состояния расходных материалов

Можно проверить состояние каждой части расходных материалов выполнив следующую процедуру.

1. Нажмите правой кнопкой мыши по значку ScanSnap Manager  в области уведомлений, расположенной в правой части панели задач, и выберите [Проверка состояния расходных материалов] в "Меню правого клика" (страница 44).

⇒ Отобразится окно [ScanSnap Manager - Проверка состояния расходных материалов].

2. Проверьте состояния расходных материалов.

Смотрите [Предлагаемый цикл замены] в качестве рекомендации и замените расходные материалы.

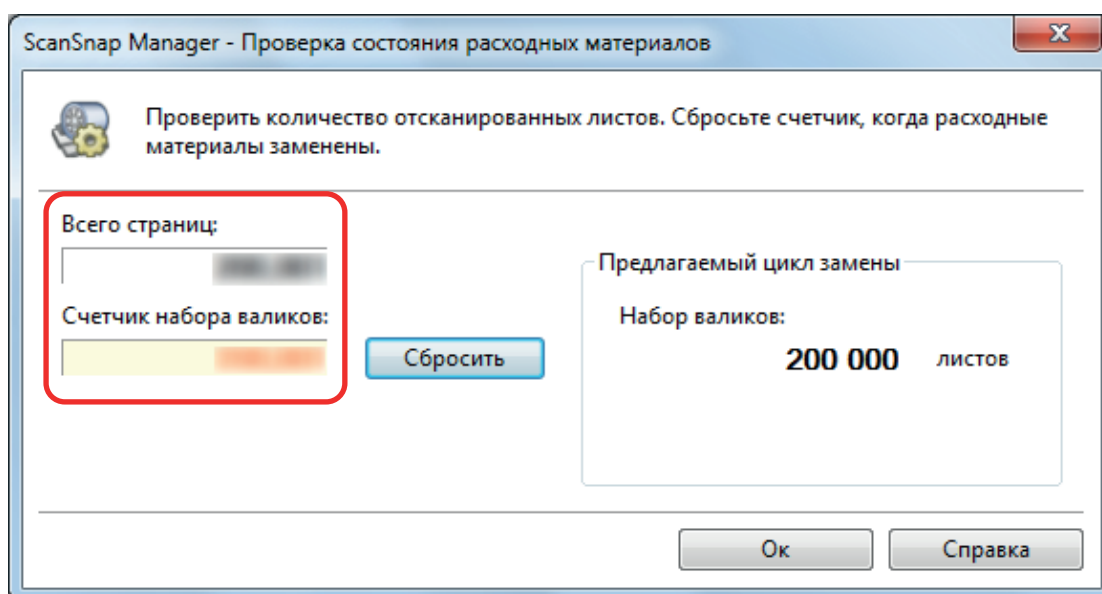

Замена расходных материалов

Набор валиков состоит из валика прерывания и подбирающего валика.

Замените каждый валик, выполнив следующую процедуру:

- 1.** Отсоедините кабель питания от розетки переменного тока.
- 2.** Удалите любые документы из лотка бумаги АПД (крышка).
- 3.** Потяните открывающий рычаг АПД для открытия верхней секции АПД.

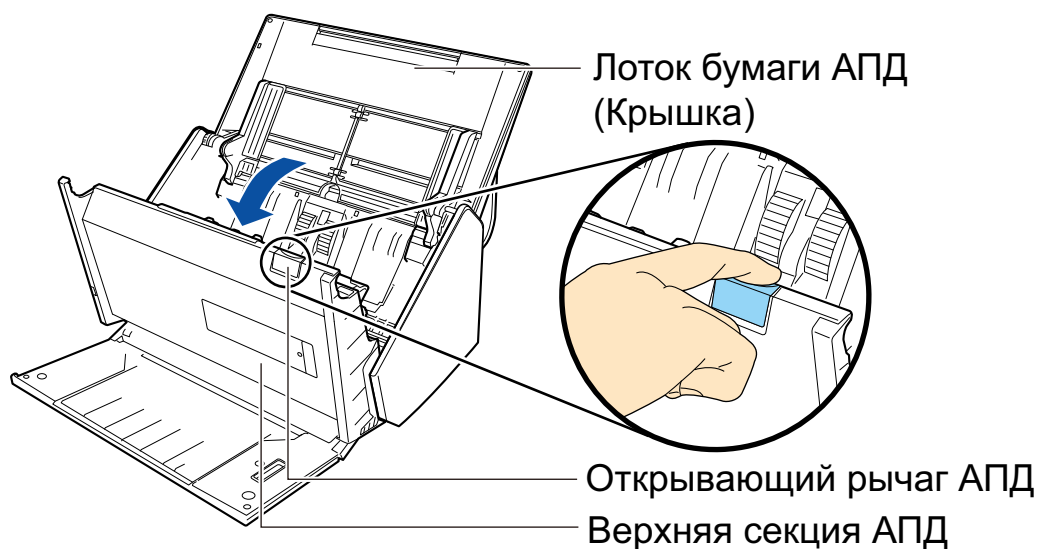

4. Замените валик прерывания.

1. Откройте крышку валика прерывания.

Возьмитесь за оба конца крышки валика прерывания и откройте ее по направлению стрелки.

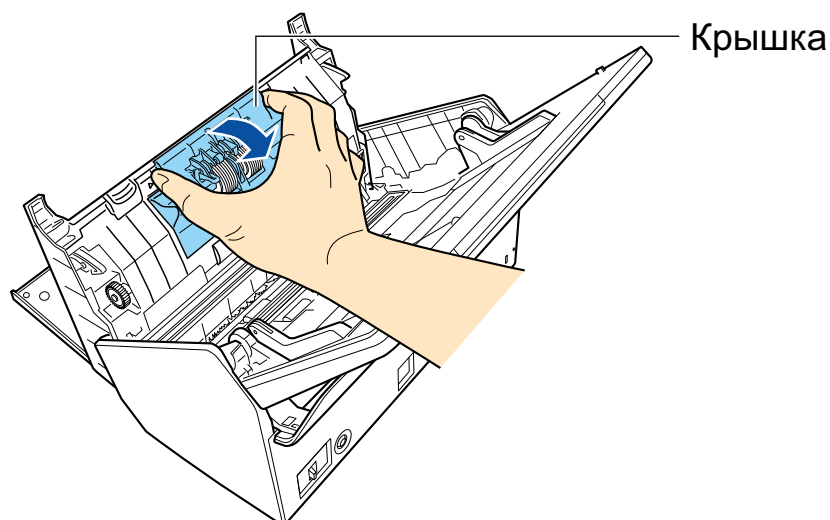

2. Удалите вал валика прерывания из ScanSnap.

Поднимите валик прерывания для удаления правой стороны вала, а затем вытяните вал из отверстия слева.

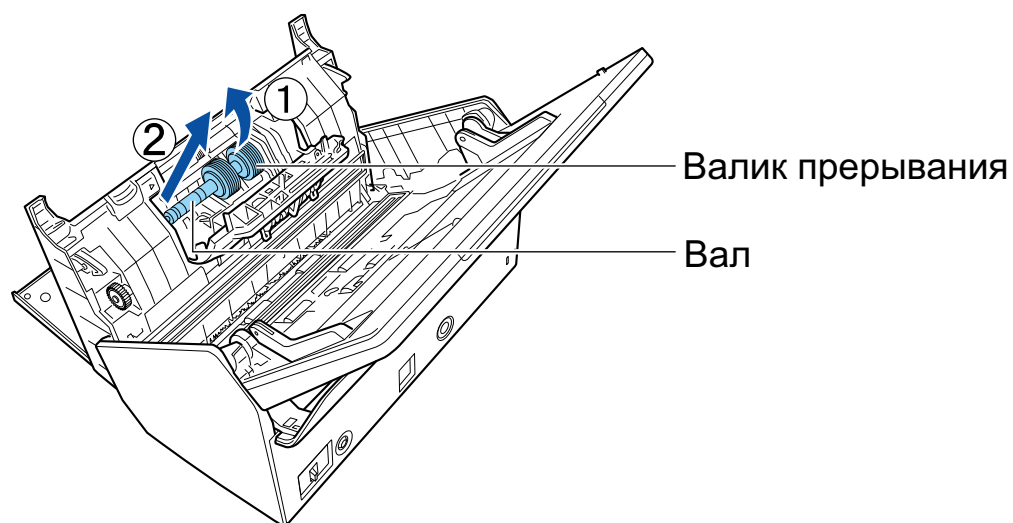

3. Удалите валик прерывания с вала.

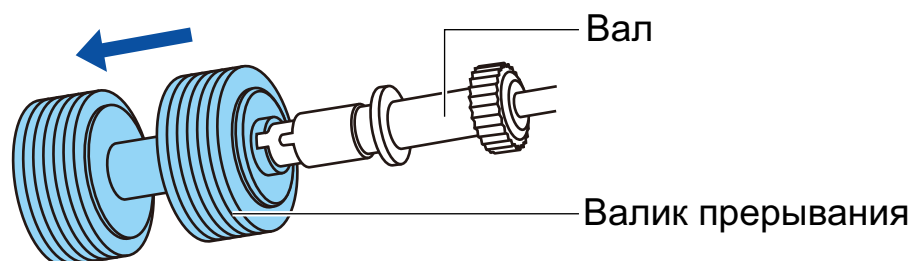

4. Вставьте новый валик прерывания на вал.

Вставьте вал в валик прерывания совместив выступ на валу со слотом на валике прерывания.

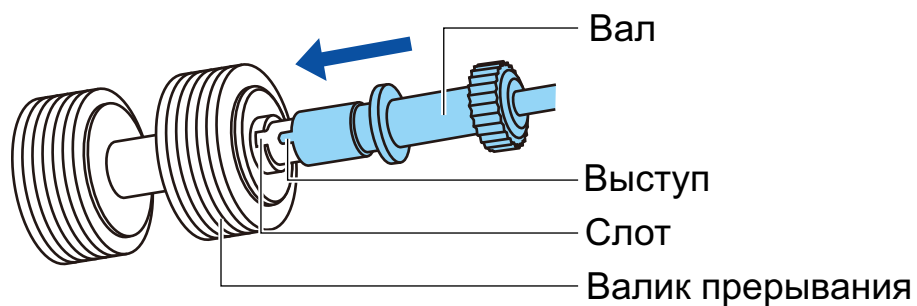

5. Вставьте вал в ScanSnap.

Вставьте левый конец вала правильно в отверстие, а затем вставьте правую сторону вала на место.

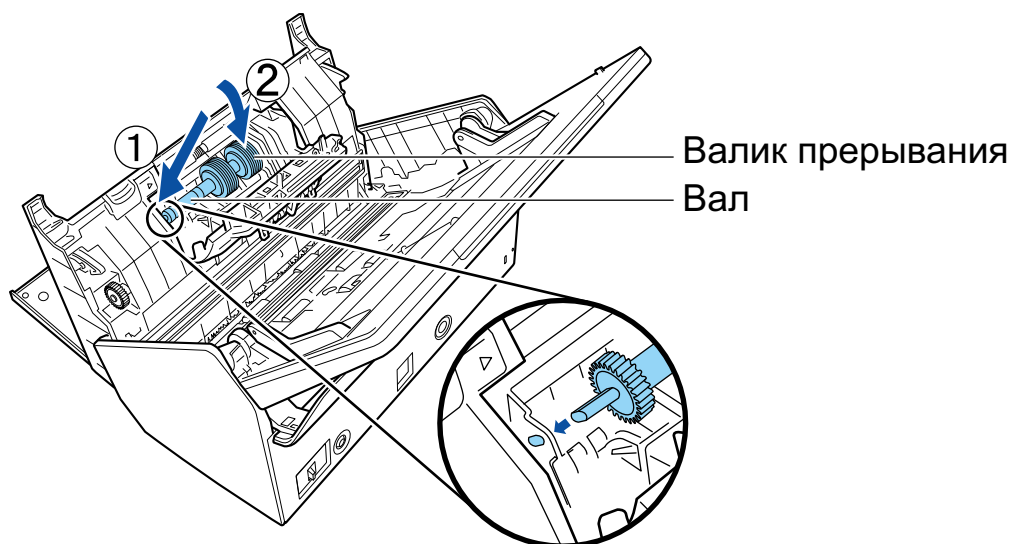

6. Закройте крышку валика прерывания.

ВНИМАНИЕ

Удостоверьтесь в том, что вал вставлен правильно. Иначе может произойти замятие бумаги или другие ошибки подачи.

5. Замените подбирающий валик.

1. Откройте направляющую листов.

Разведите боковые направляющие по сторонам по всей ширине. Откройте боковые направляющие зацепив пальцем за углубление на боковой направляющей.

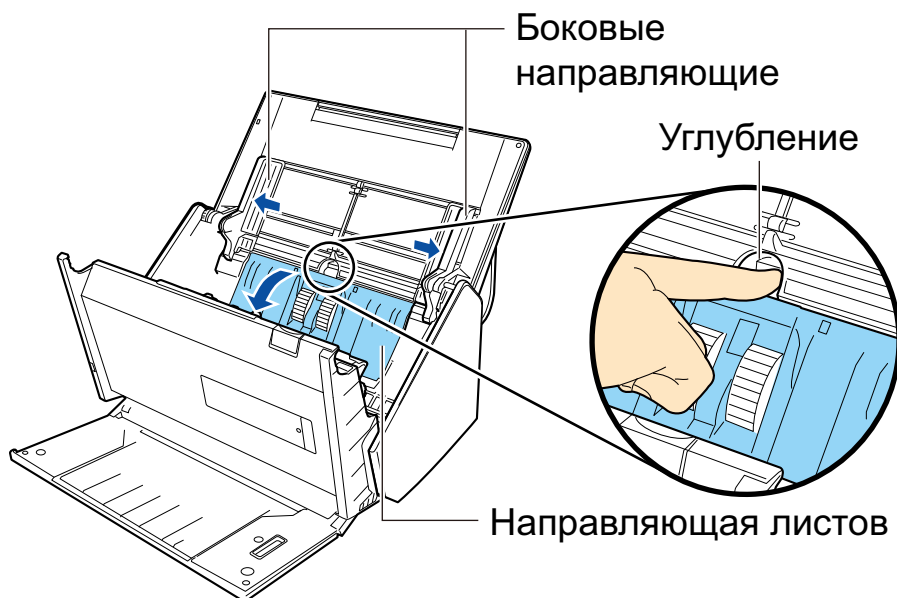

2. Поверните втулку в направлении стрелки.

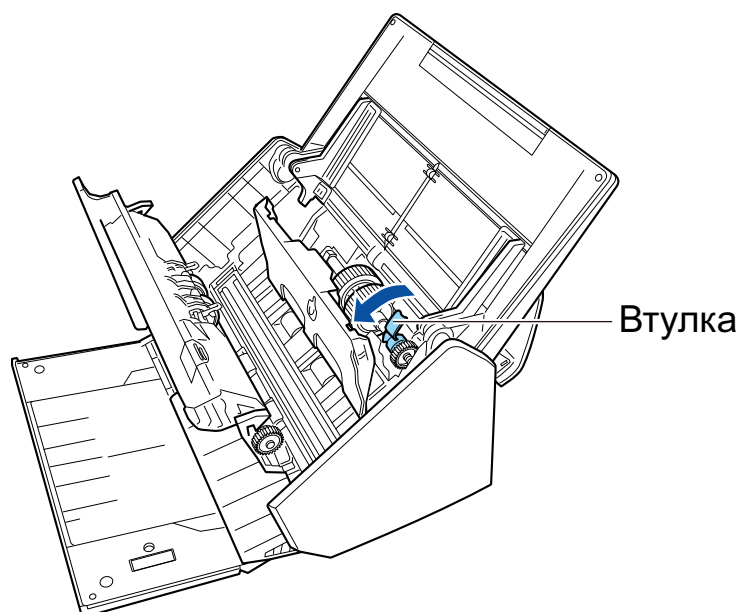

3. Удалите подбирающий валик.

Поднимите немного правую сторону втулки (приблизительно на 5 мм), переместите вправо, а затем поднимите его вверх, чтобы извлечь.

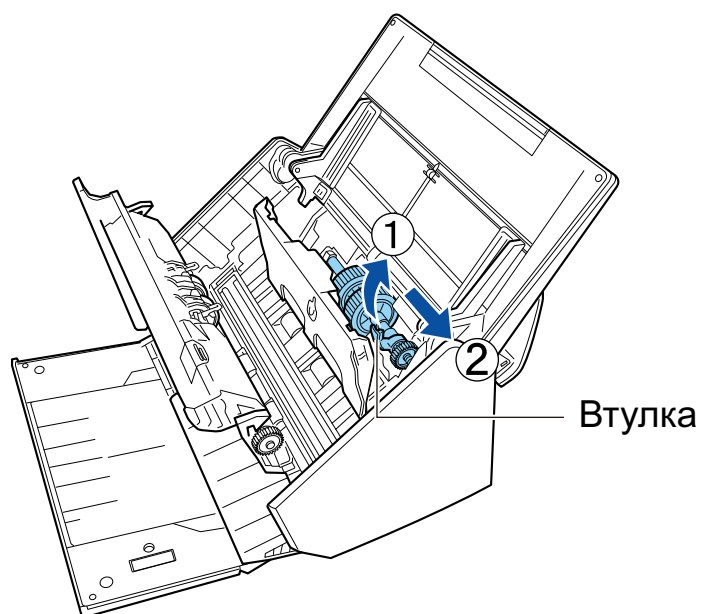

ВНИМАНИЕ

Будьте осторожны не прикасайтесь к смазанной маслом шестерне рядом с втулкой.

4. Вставьте новый подбирающий валик в ScanSnap.

Вставьте левый конец вала правильно в отверстие левой стороны, а затем медленно вставьте правую сторону вала на место.

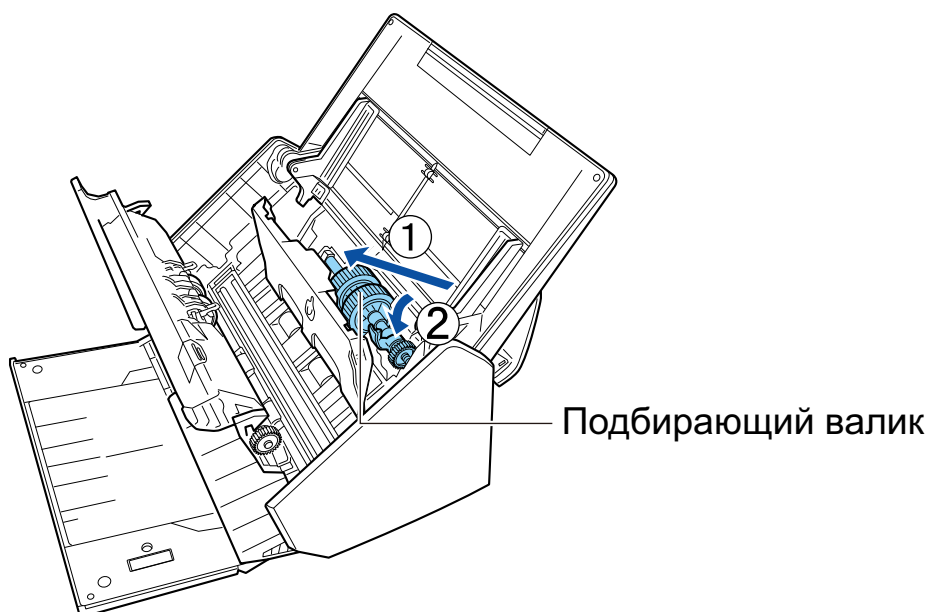

5. Поверните втулку в направлении стрелки.

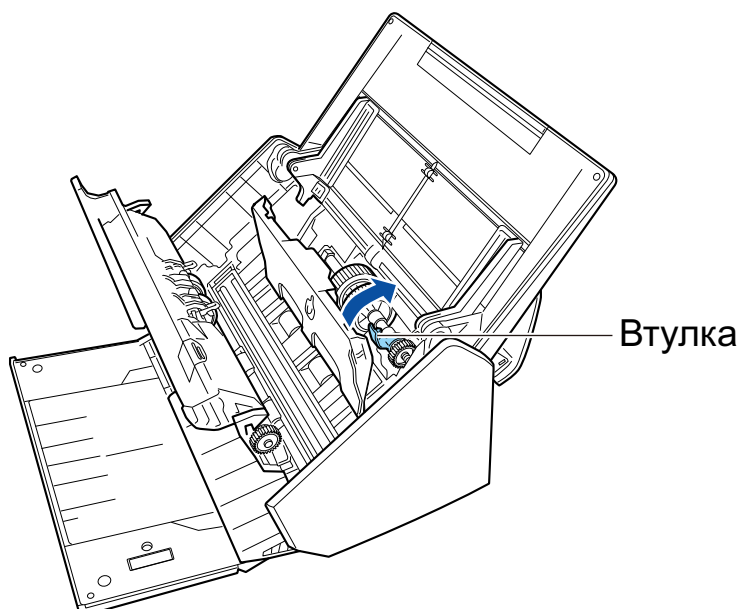

ВНИМАНИЕ

Удостоверьтесь в том, что подбирающий валик вставлен правильно. Иначе может произойти замятие бумаги или другие ошибки подачи.

6. Закройте направляющую листов.
Удостоверьтесь в том, что оба конца направляющей листов надежно заблокированы.

6. Закройте верхнюю секцию АПД.



⇒ Издается звук при возвращении в исходное положение.

7. Соедините кабель питания к розетке переменного тока, и включите ScanSnap.

8. Сбросьте счетчик набора валиков.

1. Нажмите правой кнопкой мыши по значку ScanSnap Manager  в области уведомлений, расположенной в правой части панели задач, и выберите [Проверка состояния расходных материалов] в "Меню правого клика" (страница 44).
⇒ Отобразится окно [ScanSnap Manager - Проверка состояния расходных материалов].
2. Нажмите кнопку [Сбросить] для [Счетчик набора валиков].
⇒ Отобразится подтверждающее окно.
3. Нажмите кнопку [Да].
⇒ [Счетчик набора валиков] сбросится на 0.

Приложение

- "Подготовка для использования Nuance Power PDF Standard" (страница 145)
- "Обновление программного обеспечения" (страница 155)
- "Удаление программного обеспечения" (страница 156)
- "Спецификации Несущего Листа" (страница 158)
- "Характеристики беспроводной локальной сети LAN" (страница 159)
- "Характеристики ScanSnap" (страница 160)

Подготовка для использования Nuance Power PDF Standard

В данном разделе дается объяснение того, как установить и активировать программу Nuance Power PDF Standard.

- ["Установка Nuance Power PDF Standard" \(страница 146\)](#)
- ["Активация Nuance Power PDF Standard \(Онлайн\)" \(страница 149\)](#)
- ["Активация Nuance Power PDF Standard \(В автономном режиме\)" \(страница 151\)](#)

Установка Nuance Power PDF Standard

Установите программу Nuance Power PDF Standard, выполнив следующую процедуру.

Системные требования

Операционная система	Windows 10 (32-бита / 64-бита) Windows 8.1 (32-бита / 64-бита) Windows 8 (32-бита / 64-бита) Windows 7 (32-бита / 64-бита) Service Pack 1 или поздняя версия
ЦПУ	Intel® Pentium® 4 или выше
Память	512 МБ (рекомендуется: 1 ГБ)
Пространство диска	700 МБ

1. Вставьте установочный диск Nuance Power PDF Standard DVD-ROM в дисковод DVD-ROM.

⇒ Отобразится окно выбора языка. Если окно не отобразилось, нажмите [Выполнить SETUP.EXE].

2. Нажмите кнопку для выбора языка приложения.

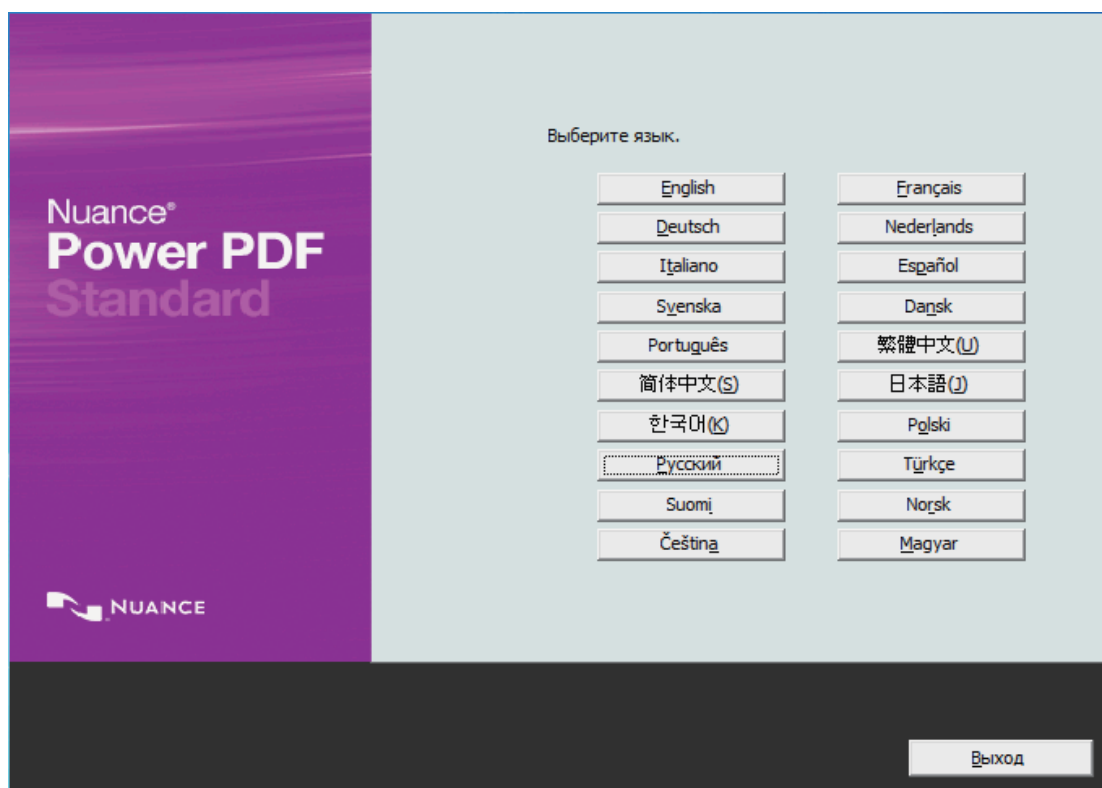

⇒ Отобразится окно, которое имеет кнопку [Запуск установки].

3. Проверьте то, что значение [Nuance Power PDF] выбрано, и нажмите кнопку [Запуск установки].

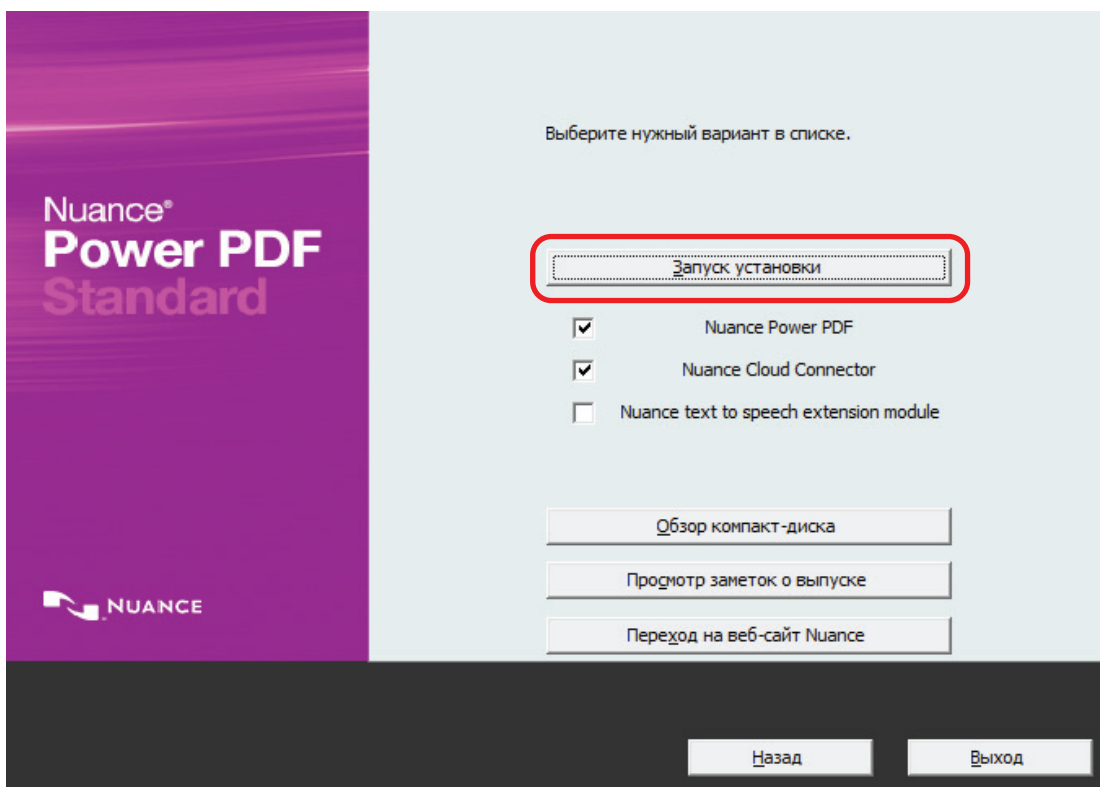

⇒ Отобразится окно [Nuance Power PDF Standard - InstallShield Wizard].

4. Следуйте инструкциям на экране для завершения установки.

Если следующее окно отобразится, закройте приложение, которое отображается в окне, и нажмите кнопку [Повторить].

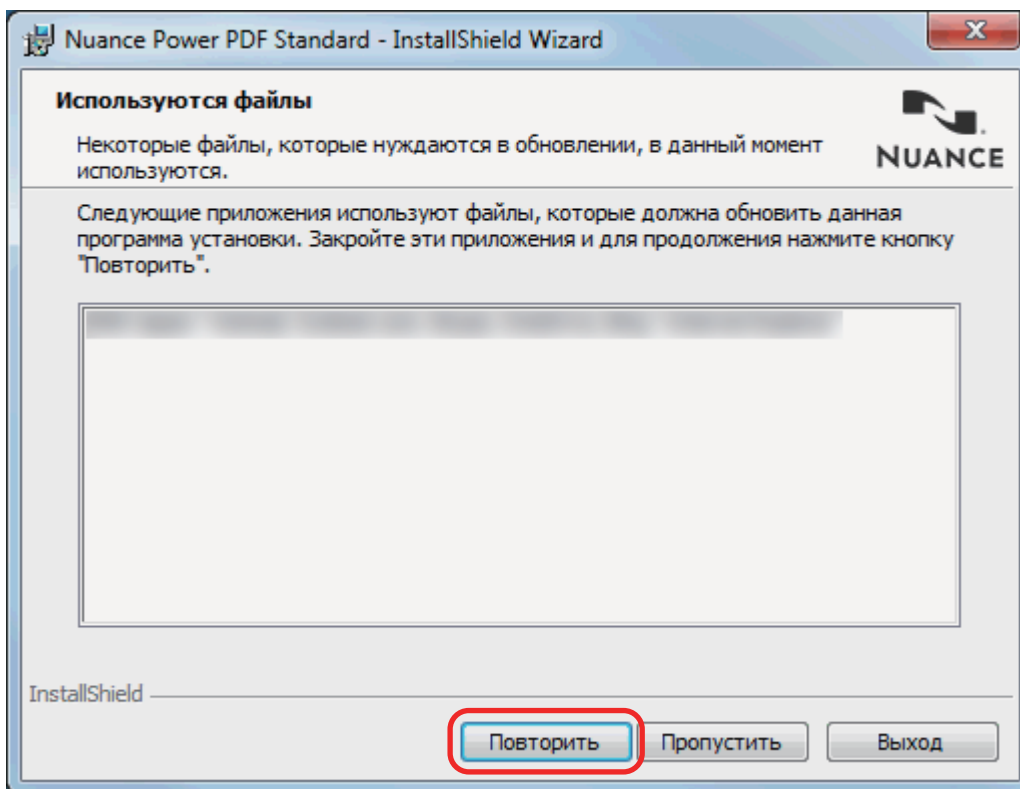

5. Когда установка завершена, удалите установочный диск Nuance Power PDF Standard DVD-ROM из дисководов DVD-ROM.

ВНИМАНИЕ

- Завершите процесс активации (проверка подлинности лицензии) в течение 15 дней после завершения установки. Если процесс активации не завершен, использование приложения невозможно по истечению 15 дней после завершения установки.

- Процедура активации зависит от наличия доступа в интернет.

Для получения подробной информации, смотрите следующее:

- "Активация Nuance Power PDF Standard (Онлайн)" (страница 149)
- "Активация Nuance Power PDF Standard (В автономном режиме)" (страница 151)

Для процедуры установки программного обеспечения редактирования PDF, смотрите следующую веб-страницу:

<http://www.pfu.fujitsu.com/imaging/downloads/manual/install/ru>

Активация Nuance Power PDF Standard (Онлайн)

Если имеется доступ в интернет (онлайн), активируйте программу Nuance Power PDF Standard, выполнив следующую процедуру.

1. Запустите Nuance Power PDF Standard

⇒ Отобразится окно [Активация продукта Nuance Power PDF Standard].

2. Выберите значение [Активировать продукт], и нажмите кнопку [Далее].

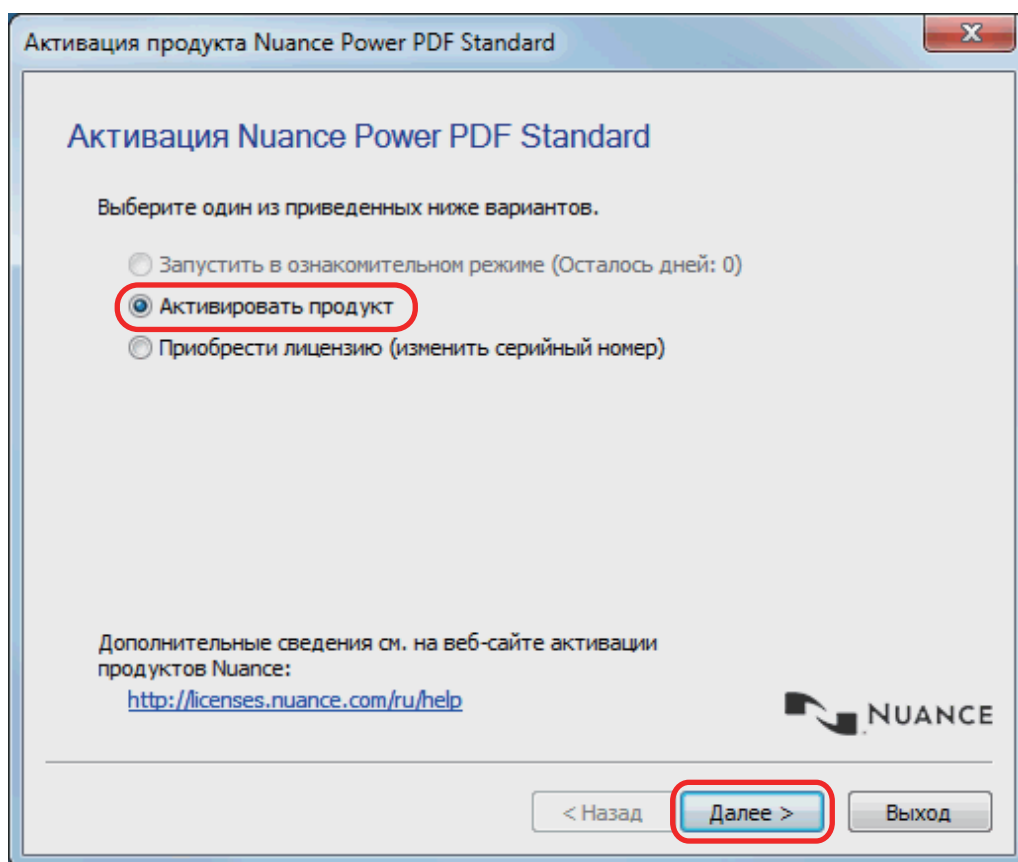

3. Введите серийный номер, который отображен на коробке Nuance Power PDF Standard DVD-ROM, и нажмите кнопку [Далее].

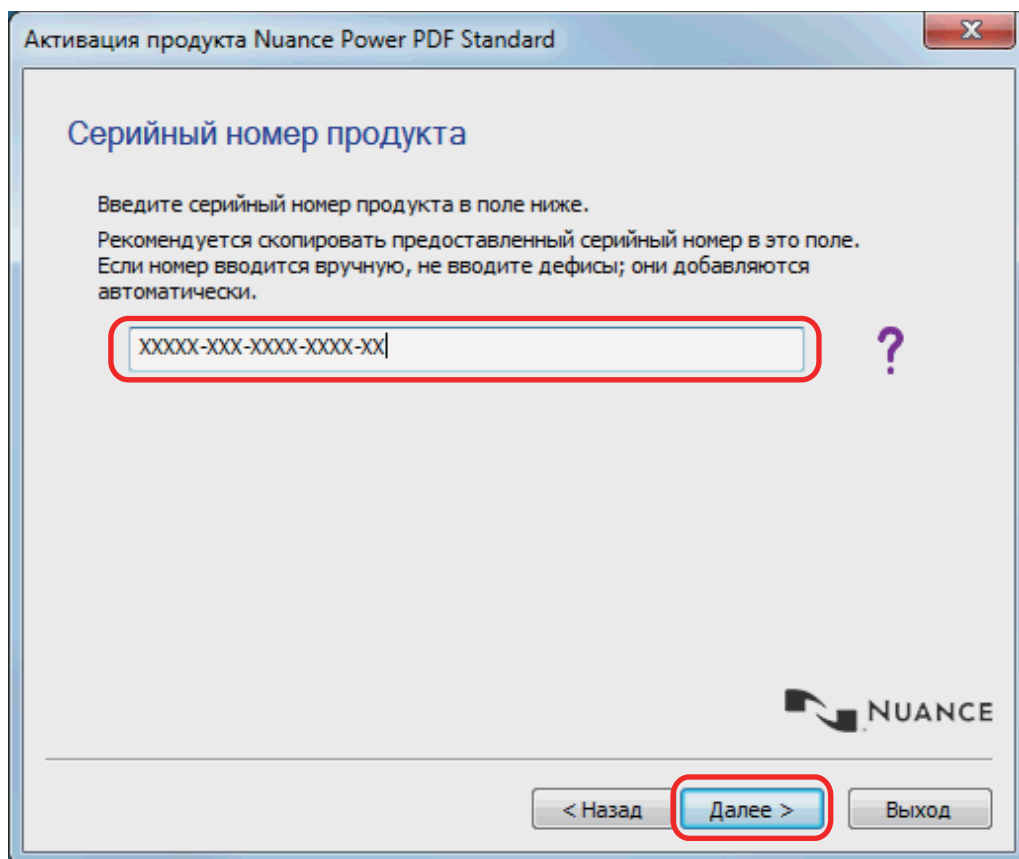

⇒ Отобразится сообщение указывающее на то, что активация завершена.

4. Нажмите кнопку [Запуск] для запуска Nuance Power PDF Standard.

Активация Nuance Power PDF Standard (В автономном режиме)

Если компьютер с программой Nuance Power PDF Standard не может быть соединен в интернет (в автономном режиме), используйте другой компьютер, который может быть соединен к интернету, для получения ключа активации, а затем активируйте ее.

Процедура заключается в следующем.

1. Запустите Nuance Power PDF Standard

⇒ Отобразится окно [Активация продукта Nuance Power PDF Standard].

2. Выберите значение [Активировать продукт], и нажмите кнопку [Далее].

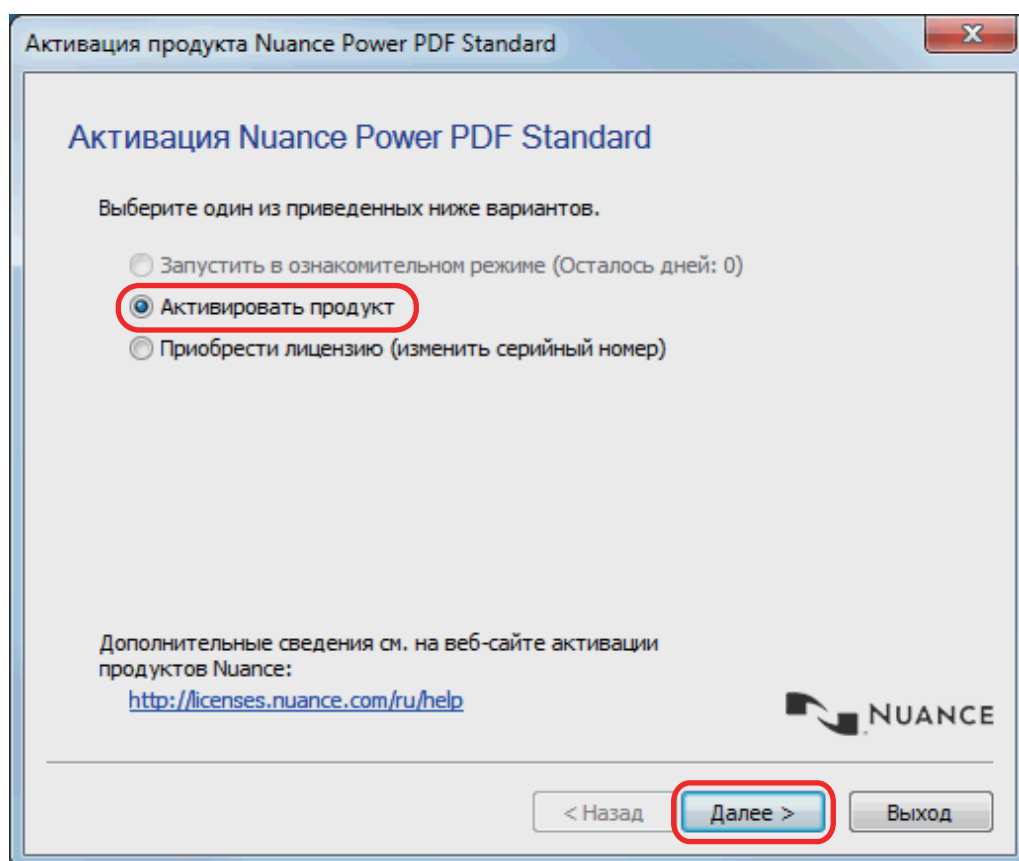

3. Введите серийный номер, который отображен на коробке Nuance Power PDF Standard DVD-ROM, и нажмите кнопку [Далее].

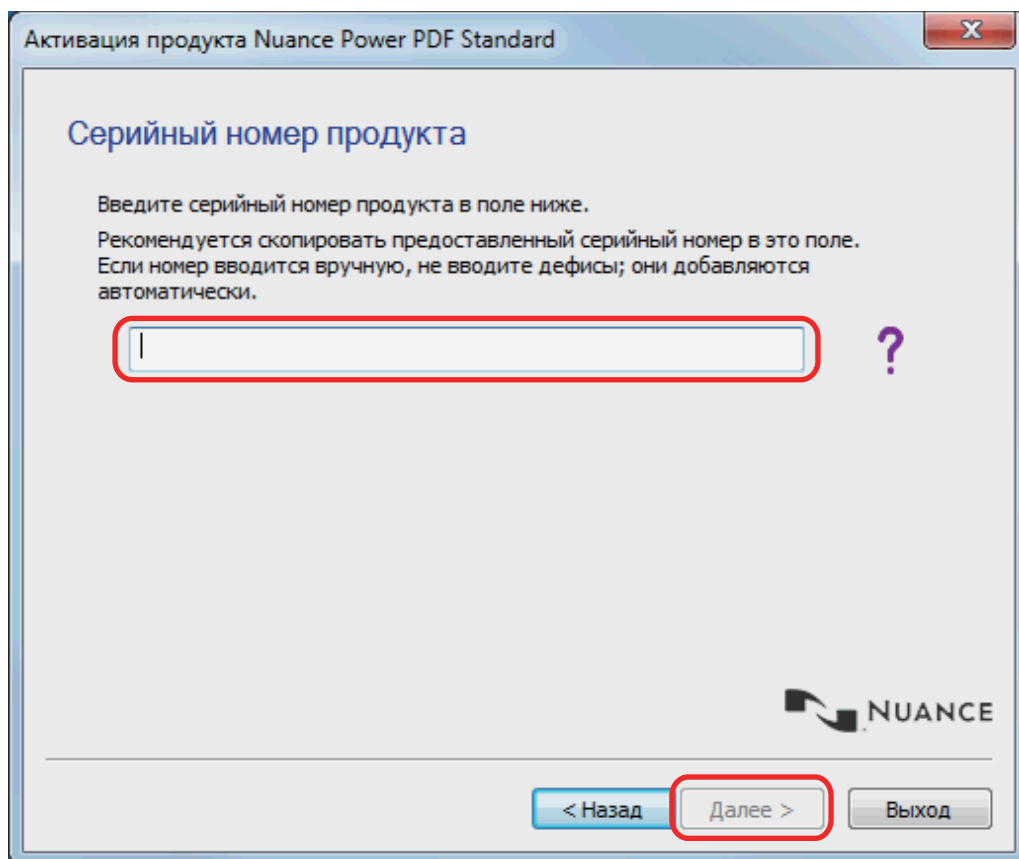

4. Запишите отображенные URL, серийный номер и отпечатки пальцев устройства.

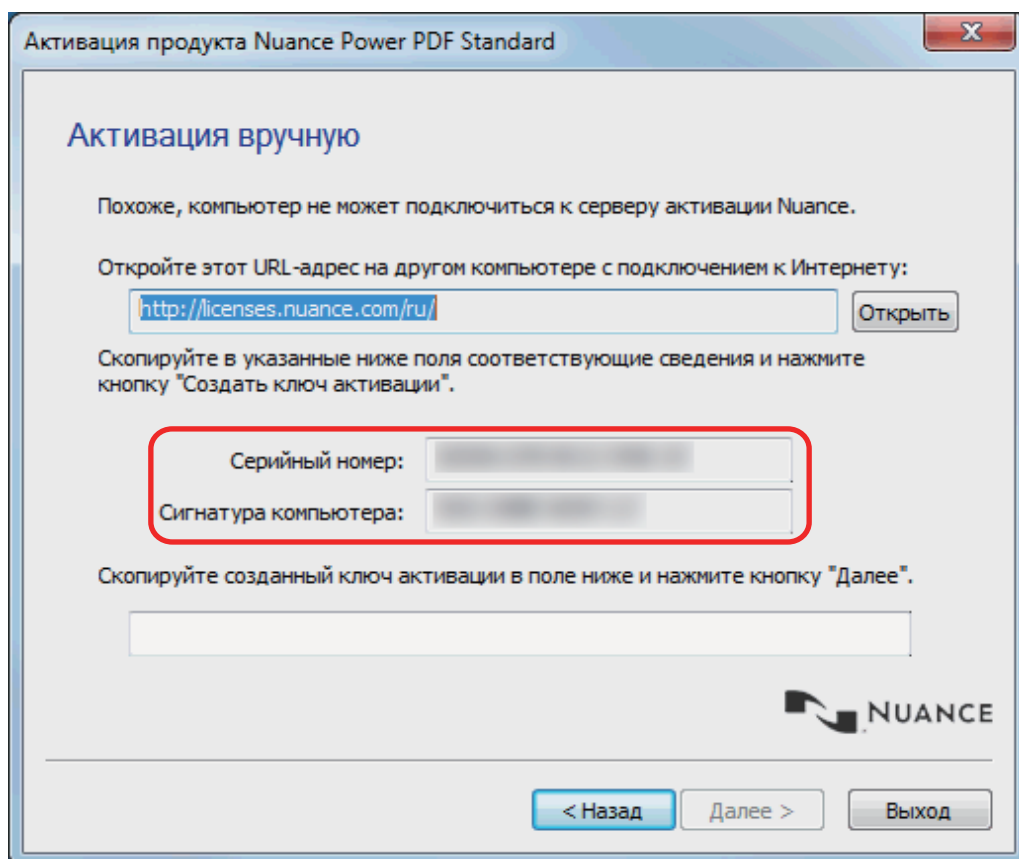

5. В компьютере, который может быть соединен к интернету, в веб-обозревателе откроется веб страница с URL, который был записан в шаге 4.

ВНИМАНИЕ

Если нет возможности подсоединиться к интернету, обратитесь к дилеру сканеров FUJITSU или в уполномоченный центр обслуживания сканеров FUJITSU, и уведомите о следующем:

- Серийный номер
- Сигнатура компьютера

6. Введите серийный номер и сигнатуру компьютера, которые были записаны в шаге 4, затем нажмите кнопку [Сгенерировать ключ активации].

NUANCE

For Individuals For Business For Healthcare Our Partners Company Support Store

Поддержка

Активация продукта

Home > Поддержка > Активация продукта

Введите в расположенные ниже поля серийный номер продукта и идентификатор компьютера, указанные в окне активации продукта Nuance.

Серийный номер:

Идентификатор компьютера:

[Сгенерировать ключ активации](#)

[Investors](#) | [Affiliates](#) | [Press](#) | [Careers](#) | [Search](#) | [Site Map](#)

© 2002-2012 Nuance Communications, Inc. All rights reserved. [Privacy Policy](#) | [Legal](#) | [Accessibility](#)

7. Запишите отображенный ключ активации.

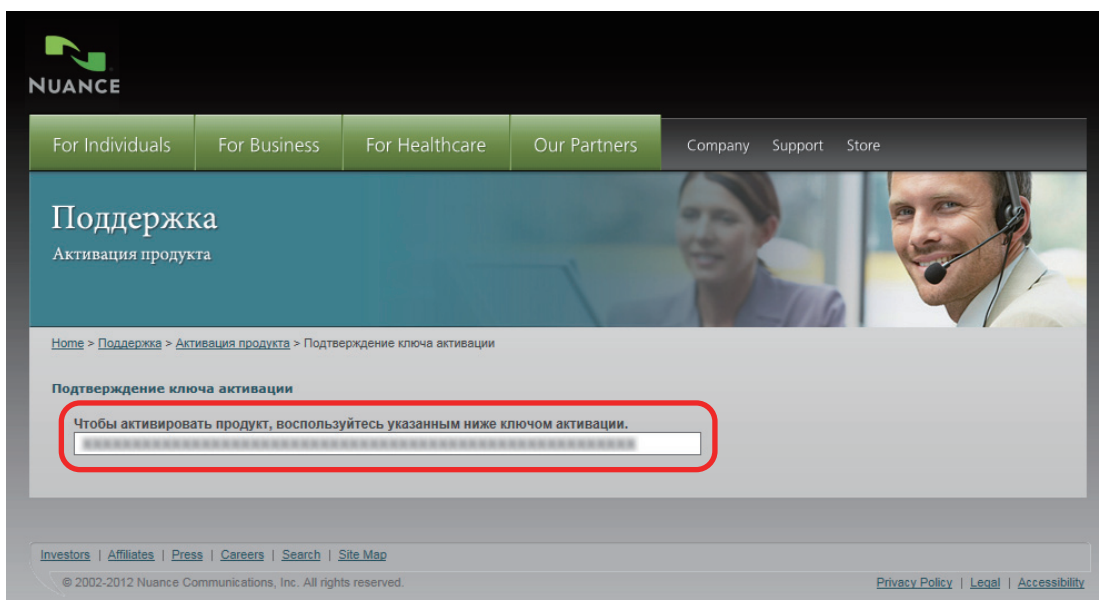

8. В компьютере, где установлена программа Nuance Power PDF Standard, введите ключ активации, и нажмите кнопку [Далее].

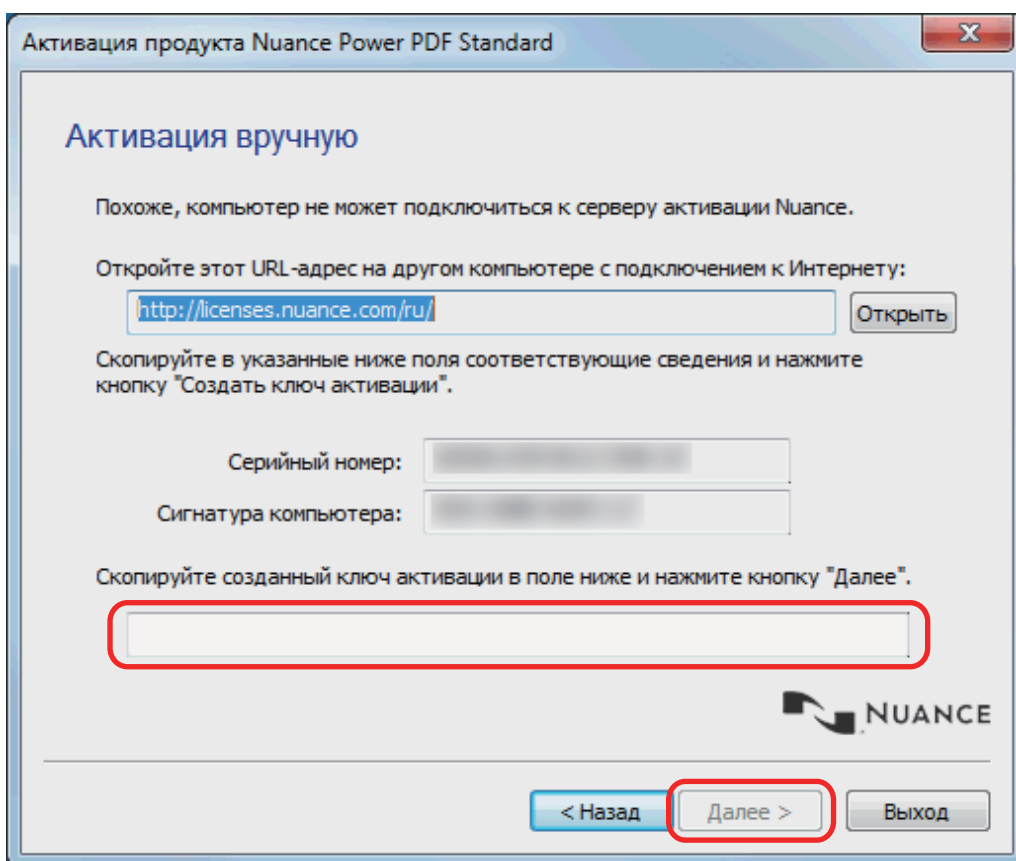

⇒ Отобразится сообщение указывающее на то, что активация завершена.

9. Нажмите кнопку [Запуск] для запуска Nuance Power PDF Standard.

Обновление программного обеспечения

Последние обновления для программного обеспечения, связанного с ScanSnap, доступно бесплатно с сервера загрузки. Программа, выполняющая обновление, называется ScanSnap Online Update.

Рекомендуется применить последние обновления для улучшения безопасности, работоспособности и функциональности.

Перечень программ, для которых доступны обновления, смотрите в следующем сайте:

<http://www.fujitsu.com/global/support/computing/peripheral/scanners/software/online-setup-help.html>

Программа ScanSnap Online Update периодически проверяет наличие обновлений на сервере. Когда последняя версия ScanSnap доступна, отобразится уведомление.

Для установки обновления нажмите уведомление и выполните инструкции в отобразившемся окне.

Для получения подробной информации, смотрите Справку ScanSnap Online Update.

Можно также вручную проверить из ScanSnap Manager, на доступность новой версии программы, и запустить обновление.

- 1. Нажмите правой кнопкой мыши по значку ScanSnap Manager  в области уведомлений, расположенной в правой части панели задач, и нажмите [Справка] → [Онлайн обновление] в "Меню правого клика" (страница 44).**

⇒ ScanSnap Online Update проверяет доступна ли новая версия ScanSnap Manager. Продолжите обновление следуя инструкциям.

Для получения подробной информации, смотрите Справку ScanSnap Online Update.

ВНИМАНИЕ

- Для выполнения обновления онлайн для ScanSnap Manager, требуется доступ к Интернету.
- Войдите в систему, как пользователь с привилегиями Администратора.

СОВЕТ

Для получения подробной информации об обновлениях ScanSnap Manager, посетите следующую веб-страницу:

<http://scansnap.fujitsu.com/g-support/ru/>

Удаление программного обеспечения

В данном разделе дается объяснение о том, как удалить следующие программные обеспечения:

- ScanSnap Manager
- ScanSnap Organizer
- CardMinder
- ABBYY FineReader for ScanSnap
- Scan to Microsoft SharePoint

СОВЕТ

Если все следующее программные обеспечения удалены, ScanSnap Online Update также будет одновременно удален:

- ScanSnap Manager
- ScanSnap Organizer
- CardMinder

Процедура заключается в следующем.

- 1. Включите компьютер и войдите в систему, как пользователь с привилегиями Администратора.**
- 2. Закройте все запущенные программные обеспечения.**
- 3. Отобразите окно [Программы и компоненты].**
 - Windows 10
Нажмите правой кнопкой мыши по меню [Пуск], и выберите [Программы и компоненты].
 - Windows 8.1
Нажмите  в левом нижней стороне экрана Пуск → [Панель управления] в меню [Служебные - Windows] → [Удаление программы] под [Программы].
 - Windows 8
Нажмите правой кнопкой мыши по экрану Пуск и выберите [Все приложения] в панели приложений → [Панель управления] под [Служебные - Windows] → [Удаление программы] под [Программы].
 - Windows 7 / Windows Vista / Windows XP
Выберите меню [Пуск] → [Панель управления] → [Удаление программы] под [Программы].
⇒ Отобразится окно [Удаление или изменение установки программы] со списком текущих установленных программ.
- 4. Выберите программного обеспечения для удаления.**

СОВЕТ

Для удаления более одного программного обеспечения, повторите шаги от 4 до 6 для каждого программного обеспечения.

5. Нажмите кнопку [Удалить].

⇒ Отобразится подтверждающее сообщение.

6. Нажмите кнопку [Да].

⇒ Программное обеспечение удалено.

ВНИМАНИЕ

- Экраны отображения могут отличаться в зависимости от используемой операционной системы. В подобном случае, следуйте инструкциям операционной системы.

Пример:

- [Программы и компоненты]
В Windows XP: [Установка и удаление программ]
- Кнопка [Удалить]
В Windows XP: Кнопка [Удалить]
- Если не удается успешно удалить следующее программное обеспечение, смотрите "[Когда невозможно установить программное обеспечение](#)" (страница 125):
 - ScanSnap Manager
 - ScanSnap Organizer
 - CardMinder
 - ScanSnap Online Update

Спецификации Несущего Листа

Имя продукта и номер по каталогу Несущего Листа является следующим.

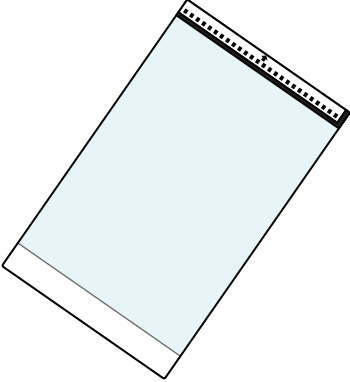
Имя продукта	Кол-во	Номер по каталогу
<p data-bbox="193 400 360 430">Несущий Лист</p> 	<p data-bbox="820 400 922 430">5 листов</p>	<p data-bbox="1134 400 1300 430">РА03360-0013</p>

Несущий Лист следует заменять примерно после каждых 500 сканирований.

Однако, замените его если он поврежден или явно загрязнен.

Обратитесь к дилеру сканеров FUJITSU или в уполномоченный центр обслуживания сканеров FUJITSU для получения подробностей о приобретении Несущего Листа.

Для получения подробной информации, смотрите следующий сайт портала:

<http://scansnap.fujitsu.com/>

Характеристики беспроводной локальной сети LAN

В следующей таблице обобщены спецификации беспроводной локальной сети LAN ScanSnap.

Элемент	Спецификация
Имя модели	iX500
Рассматриваемые стандарты	IEEE802.11b / IEEE802.11g / IEEE802.11n
Диапазон частоты	От 2,412 ГГц до 2,472 ГГц
Каналы	От 1 до 13 каналов
Скорость передачи (стандарт)	IEEE802.11b Максимум: 11 Мбит/с IEEE802.11g Максимум: 54 Мбит/с IEEE802.11n Максимум: 72,2 Мбит/с (Поддерживает только полосу пропускание 20 МГц) (*1)
Режим связи	Режим инфраструктуры (*2)
Расстояние связи (поле зрения)	В помещении, 50 м (Рекомендуется: в помещении, в пределах 25 м) (*3)
Безопасность	WPA-PSK (TKIP/AES), WPA2-PSK (TKIP/AES), WPA (TKIP/AES), WPA2 (TKIP/AES), WEP (64-бит/128-бит)
Простая установка	С поддержкой WPS 2.0 (кнопка/PIN-код) (*4)

*1: Значения, указанные в данных стандартах, являются максимальными и не указывают на фактическую скорость связи.

*2: Для использования беспроводной функции требуется беспроводная точка доступа, которая поддерживает те же стандарты.

*3: Спецификации могут отличаться в зависимости от подключенной беспроводной точки доступа и окружающей среды.

*4: Требуется беспроводная точка доступа, которая поддерживает функцию WPS.

Характеристики ScanSnap

Следующая таблица обобщает спецификации ScanSnap.

Элемент	Спецификация	
Имя продукта	ScanSnap iX500	
Метод сканирования	Устройство автоматической подачи документов (АПД), одновременно выполняет двухстороннее сканирование	
Режим цвета сканирования	Одностороннее / двухстороннее, цветной/серый/черно-белый/автоматически (автоматическое обнаружение цветного, серого и черно-белого)	
Оптическая система / сенсор изображения	Самофокусирующиеся линзы равного увеличения / цвета CIS × 2 (передняя × 1, задняя × 1)	
Источник света	3-х цветный индикатор (Красный / Зеленый / Синий)	
Скорость сканирования (A4 книжная)	Автоматическое разрешение/нормальное/улучшенное/максимальное 25 листов/минута. Превосходно 7 листов/минута	
Область сканирования	Смотрите "Документы для сканирования" (страница 62)	
Толщина документа		
Количество листов доступных для загрузки	До 50 листов A4: 80 г/м ²	
Интерфейс	USB	USB 3.0 (*1) / USB 2.0 / USB 1.1 (разъем: типа B)
	Беспроводная локальная сеть LAN (*2)	Смотрите "Характеристики беспроводной локальной сети LAN" (страница 159)
Потребляемое питание	Напряжение	от 100 до 240 В ±10%
	Фаза	Одна фаза
	Диапазон частоты	50 / 60 Гц
Потребляемая мощность	Соединение USB	Рабочее: 20 Вт или менее В спящем режиме: 1.6 Вт или менее
	Соединение беспроводной локальной сети LAN	Рабочее: 20 Вт или менее В спящем режиме: 2.5 Вт или менее
Доступные диапазоны температуры / влажности	Температура	Рабочее: от 5 до 35 градусов С Нерабочее: от -20 до 60 градусов С Во время хранения / транспортировки: от -20 до 60 градусов С
	Влажность	Рабочее: от 20 до 80% Нерабочее: от 8 до 95% Во время хранения / транспортировки: от 8 до 95%
Внешние размеры (Ширина × Глубина × Высота)	Минимум: 292 × 159 × 168 мм (когда лоток бумаги АПД (крышка) закрыт) Максимум: 292 × 484 × 293 мм (когда лоток бумаги АПД (крышка) открыт и удлинитель вытянут)	
Вес	3,0 кг	

Элемент		Спецификация
Спецификация среды		Соответствие требованиям международного стандарта энергопотребления Energy Star и директивы RoHS
Связанное программное обеспечение	Драйвера сканер	ScanSnap Manager
	Управление файлом	ScanSnap Organizer
	Управление визитной карточкой	CardMinder
	Распознавание текста	ABBYY FineReader for ScanSnap
	Управление и приложения обновления	ScanSnap Online Update
	Связь с ECM	Scan to Microsoft SharePoint
	Редактирование PDF	Nuance Power PDF Standard

*1: Когда ScanSnap соединен к порту USB 3.0, ScanSnap может не распознаться некоторыми компьютерами.

Для получения последней информации о USB 3.0, смотрите сайт поддержки ScanSnap (<http://scansnap.fujitsu.com/g-support/ru/>).

*2: IPv6 не поддерживается.

О технической поддержке и обслуживании

Поддержка клиента

- ABBYY FineReader for ScanSnap
 - Windows 10
В меню [Пуск] выберите [Все приложения] → [ABBYY FineReader for ScanSnap(TM) 5.0] → [Руководство пользователя] → [Техническая поддержка].
 - Windows 8.1
Выберите  в нижней левой части экрана Пуска, и выберите [Руководство пользователя] под [ABBYY FineReader for ScanSnap(TM) 5.0] в экране Все приложения → [Техническая поддержка].
 - Windows 8
Нажмите правой кнопкой мыши по экрану Пуск, и выберите меню [Все приложения] на панели → [Руководство пользователя] под [ABBYY FineReader for ScanSnap(TM) 5.0] → [Техническая поддержка].
 - Windows 7 / Windows Vista / Windows XP
Выберите меню [Пуск] → [Все программы] → [ABBYY FineReader for ScanSnap(TM) 5.0] → [Руководство пользователя] → [Техническая поддержка].
- Evernote
Смотрите следующую веб-страницу:
<http://www.evernote.com/about/contact/support/>
- Google Диск
Смотрите справочный центр Google Диск или справочный форум Google.
Для открытия, выберите [Справка] в Google Диск.
- Salesforce
Обратитесь к администратору системы Salesforce.
- Dropbox
Смотрите следующую веб-страницу:
<http://www.dropbox.com/contact>
- ScanSnap
По другим вопросам ScanSnap, смотрите сайт поддержки ScanSnap.
<http://scansnap.fujitsu.com/g-support/ru/>
Если проблема не может быть решена, после просмотра выше указанных веб-страниц, посетите следующую веб-страницу для проверки контактной информации подходящего офиса Fujitsu и обратитесь в офис Fujitsu.
<http://imagescanner.fujitsu.com/warranty.html>

Поставщики расходных материалов / дополнительных частей

<http://scansnap.fujitsu.com/>

Обслуживание

Обратитесь к дилеру сканеров FUJITSU или в уполномоченный центр обслуживания сканеров FUJITSU для ремонта данного продукта.

Для получения подробной информации, смотрите следующий сайт портала:

<http://imagescanner.fujitsu.com/warranty.html>

ВНИМАНИЕ

В целях безопасности не выполняйте ремонт данного сканера самостоятельно.