

***ScanSnap***  
*iX500*

# **Guide d'opérations usuelles**

## **(Windows)**

# Table des matières

À propos de ce guide .....	4
Informations sur la sécurité .....	5
Guides .....	6
Marques .....	9
Fabricant .....	10
Symboles utilisés dans ce guide .....	11
Symboles flèches dans ce guide .....	12
Exemples de capture d'écran de ce guide .....	13
Abréviations utilisées dans ce guide .....	14
<b>Actions possibles avec le ScanSnap .....</b>	<b>16</b>
<b>Numérisation d'un document .....</b>	<b>18</b>
<b>Numérisation d'une page longue .....</b>	<b>24</b>
<b>Numérisation en un seul lot de documents de largeurs ou de longueurs différentes .....</b>	<b>28</b>
<b>Aperçu du ScanSnap .....</b>	<b>34</b>
Noms et fonctionnalités des composants .....	35
Configuration requise .....	37
Présentation du logiciel associé au ScanSnap .....	39
Installer le logiciel .....	40
Icône de ScanSnap Manager .....	42
Menu clic droit .....	43
Fenêtre de configuration du ScanSnap .....	45
Allumer ou éteindre le ScanSnap .....	46
Mise sous tension du ScanSnap .....	47
Eteindre le ScanSnap .....	49
Mode veille .....	50
Mise hors tension automatique .....	51
Connexion du ScanSnap via un réseau local sans fil .....	52
Préparation .....	53
Définition d'un réseau local sans fil à l'aide de l'outil Configuration sans fil du ScanSnap .....	54
Connexion du ScanSnap à un ordinateur .....	56
Connexion du ScanSnap à un périphérique mobile .....	58
Reconnexion à un point d'accès sans fil à l'aide de la touche WPS du ScanSnap .....	59
Documents à numériser .....	61
Documents pouvant être chargés directement dans le ScanSnap .....	62
Documents que vous pouvez numériser à l'aide du Transparent .....	64
<b>Actions possibles avec le logiciel associé .....</b>	<b>67</b>
Actions possibles avec ScanSnap Organizer .....	68
Procédure pour une opération usuelle de ScanSnap Organizer .....	69
Gérer les fichiers .....	71
Utiliser les fichiers .....	73
Actions possibles avec CardMinder .....	74
Procédure pour une opération usuelle de CardMinder .....	76
Lier les données des cartes avec d'autres applications .....	79
Recherche des données de carte avec la barre d'outils de recherche basique .....	80

Recherche de données de carte avec CardMinder Viewer.....	81
Joindre un fichier aux données de la carte.....	82
<b>Fonctions utiles .....</b>	<b>83</b>
Gestion des documents papier par dossiers sur un ordinateur .....	84
Sauvegarde de Cartes de visite vers un ordinateur.....	87
Numérisation de documents d'une taille supérieure à A4 ou Lettre .....	90
Numérisation de documents de type photographies ou coupures de presse .....	94
<b>Dépannage.....</b>	<b>98</b>
Comment trouver une solution .....	99
Si votre première installation a échoué .....	100
Si vous avez déjà installé le logiciel.....	101
Désinstaller le logiciel .....	102
Supprimer les informations sur l'installation .....	103
Installer le logiciel depuis la fenêtre [ScanSnap Setup].....	107
Installer un logiciel à la fois.....	108
L'icône de ScanSnap Manager ne s'affiche pas .....	109
Afficher l'icône de ScanSnap Manager.....	110
Si ScanSnap Manager ne fonctionne pas correctement .....	112
Supprimer les icônes inutiles de la zone de notification .....	113
Vérifier le branchement entre le ScanSnap et l'ordinateur.....	114
Vérifier si ScanSnap Manager fonctionne correctement .....	115
Supprimer les informations sur la connexion du ScanSnap.....	118
Impossible de désinstaller le logiciel .....	120
<b>Entretien.....</b>	<b>121</b>
Produits de nettoyage.....	122
Nettoyage de l'extérieur du ScanSnap .....	123
Nettoyage de l'intérieur du ScanSnap .....	124
Nettoyage du Transparent.....	128
<b>Consommables .....</b>	<b>129</b>
Références et cycles de remplacement des consommables .....	130
Vérification de l'état des consommables.....	131
Remplacement des consommables.....	132
<b>Annexe .....</b>	<b>138</b>
Mise à jour du logiciel .....	139
Désinstaller le logiciel .....	140
Caractéristiques du Transparent .....	142
Spécifications du réseau local sans fil.....	143
Spécifications du ScanSnap .....	144
<b>A propos du service client et de l'entretien .....</b>	<b>146</b>

# À propos de ce guide

- "Informations sur la sécurité" (page 5)
- "Guides" (page 6)
- "Marques" (page 9)
- "Fabricant" (page 10)
- "Symboles utilisés dans ce guide" (page 11)
- "Symboles flèches dans ce guide" (page 12)
- "Exemples de capture d'écran de ce guide" (page 13)
- "Abréviations utilisées dans ce guide" (page 14)

## Informations sur la sécurité

Le guide "Instructions préliminaires" contient des informations importantes sur la sécurité et l'utilisation du ScanSnap. Assurez-vous de lire ce guide avant d'utiliser le ScanSnap.

# Guides

Lorsque vous utilisez le ScanSnap, lisez les guides suivants selon vos besoins.



## Avant d'utiliser le ScanSnap

Guide	Description et Emplacement
Consignes de sécurité	<p>Ce guide contient des informations pour une utilisation sûre du ScanSnap. Assurez-vous de lire ce guide avant d'utiliser le ScanSnap. Ce guide est inclus dans l'emballage.</p> <p>De plus, après avoir installé le logiciel, vous pouvez consulter ce guide de la manière suivante :</p> <ul style="list-style-type: none"> <li>● Windows 10 Sélectionnez le menu [Démarrer] → [Toutes les applications] → [Guides ScanSnap] → [iX500 Consignes de sécurité].</li> <li>● Windows 8.1 Cliquez sur  sur le côté inférieur gauche de l'écran Accueil et sélectionnez [iX500 Consignes de sécurité] sous [Guides ScanSnap] à l'écran Toutes les applications.</li> <li>● Windows 8 Faites un clic droit sur l'écran Accueil et sélectionnez [Toutes les applications] sur la barre des applications → [Guides ScanSnap] → [iX500 Consignes de sécurité].</li> <li>● Windows 7/Windows Vista/Windows XP Sélectionnez le menu [Démarrer] → [Tous les programmes] → [Guides ScanSnap] → [iX500 Consignes de sécurité].</li> </ul>



## Installation du ScanSnap

Guide	Description et Emplacement
ScanSnap iX500 Instructions préliminaires	<p>Ce guide vous explique la procédure d'installation : du déballage jusqu'aux opérations de test. Instructions préliminaires est inclus dans l'emballage.</p> <p>De plus, après avoir installé le logiciel, vous pouvez consulter ce guide de la manière suivante :</p> <ul style="list-style-type: none"> <li>● Windows 10 Sélectionnez le menu [Démarrer] → [Toutes les applications] → [Guides ScanSnap] → [iX500 Instructions préliminaires].</li> <li>● Windows 8.1 Cliquez sur  sur le côté inférieur gauche de l'écran Accueil et sélectionnez [iX500 Instructions préliminaires] sous [Guides ScanSnap] à l'écran Toutes les applications.</li> <li>● Windows 8 Faites un clic droit sur l'écran Accueil et sélectionnez [Toutes les applications] sur la barre des applications → [Guides ScanSnap] → [iX500 Instructions préliminaires].</li> <li>● Windows 7/Windows Vista/Windows XP Sélectionnez le menu [Démarrer] → [Toutes les applications] → [Guides ScanSnap] → [iX500 Instructions préliminaires].</li> </ul>

## Utilisation du ScanSnap

Guide	Description et Emplacement
ScanSnap iX500 Guide d'opérations usuelles (ce guide)	Ce guide vous explique les opérations usuelles ainsi que la procédure de nettoyage du ScanSnap.
ScanSnap Guide d'opérations avancées	Ce guide vous décrit, entre autre, les nombreuses méthodes de numérisation ainsi que les utilisations utiles du ScanSnap. Vous pouvez consulter ce guide sur le site web suivant : <a href="http://www.pfu.fujitsu.com/imaging/downloads/manual/advanced/v62/fr/common/index.html">http://www.pfu.fujitsu.com/imaging/downloads/manual/advanced/v62/fr/common/index.html</a>
Aide de ScanSnap Manager	Ce fichier d'aide décrit les fenêtres, les problèmes que vous pouvez rencontrer et leurs solutions ainsi que les messages de ScanSnap Manager. Vous pouvez accéder à ce guide en choisissant l'une des méthodes suivantes : <ul style="list-style-type: none"> <li>● Cliquez avec le bouton droit sur l'icône de ScanSnap Manager  dans la zone de notification située à l'extrémité droite de la barre des tâches et sélectionnez [Aide] → [Aide] dans le "Menu clic droit" (page 43).</li> <li>● Cliquez sur le bouton Aide () de ScanSnap Manager.</li> <li>● Appuyez sur la touche [F1] du lorsque lorsqu'une fenêtre est affichée.</li> <li>● Cliquez sur le bouton [Aide] dans n'importe quelle fenêtre.</li> </ul>
Aide de l'outil Configuration sans fil du ScanSnap	Ce fichier d'aide vous donne des indications sur le fonctionnement, les problèmes que vous pouvez rencontrer et leurs solutions, les fenêtres et les messages de l'outil Configuration sans fil du ScanSnap. Vous pouvez accéder à ce fichier d'aide en choisissant l'une des méthodes suivantes : <ul style="list-style-type: none"> <li>● Appuyez sur la touche [F1] du lorsque lorsqu'une fenêtre est affichée.</li> <li>● Cliquez sur [À propos de cet écran] ou sur [À propos de ce message] dans chaque écran.</li> </ul>

## Sauvegarde d'images numérisées dans un appareil mobile



Guide	Description et Emplacement
ScanSnap Guide d'utilisation usuel (Connexion mobile pour iOS)	Ce guide décrit les opérations à réaliser avec un appareil mobile iOS lorsque vous y sauvegardez des images numérisées. Vous pouvez accéder à ce guide grâce à la méthode suivante : <ol style="list-style-type: none"> <li>1. Démarrez ScanSnap Connect Application sur le périphérique mobile. ⇒ L'écran [Liste des fichiers] s'affiche.</li> <li>2. Effleurez le bouton .</li> <li>⇒ L'écran [Information] s'affiche.</li> <li>3. Effleurez le bouton [Aide].</li> </ol>
ScanSnap Guide d'utilisation usuel (Connexion mobile pour Android)	Ce guide décrit les opérations à réaliser avec un appareil mobile Android lorsque vous y sauvegardez des images numérisées. Vous pouvez accéder à ce guide grâce à la méthode suivante : <ol style="list-style-type: none"> <li>1. Démarrez ScanSnap Connect Application sur le périphérique mobile. ⇒ L'écran [Liste des fichiers] s'affiche.</li> <li>2. Effleurez .</li> <li>⇒ Le menu s'affiche.</li> <li>3. Effleurez [Aide].</li> </ol>

Guide	Description et Emplacement
Aide de Scan to Mobile	<p>Ce fichier d'aide décrit les opérations, les fenêtres et les messages de Scan to Mobile. Vous pouvez accéder à ce fichier d'aide en choisissant l'une des méthodes suivantes :</p> <ul style="list-style-type: none"> <li>● L'icône [Scan to Mobile] s'affiche dans le menu qui apparaît lorsque vous cliquez sur  dans la zone de notification située à l'extrémité droite de la barre des tâches. Faites un clic droit sur l'icône [Scan to Mobile] et sélectionnez [Aide] depuis le menu qui s'affiche.</li> <li>● Appuyez sur la touche [F1] du lorsque lorsqu'une fenêtre est affichée.</li> <li>● Cliquez sur le bouton [Aide] dans n'importe quelle fenêtre.</li> </ul>

## Mise à jour du logiciel

Guide	Description et Emplacement
Aide de ScanSnap Online Update	<p>Ce fichier d'aide décrit les opérations, les fenêtres et les messages de ScanSnap Online Update. Vous pouvez accéder à ce fichier d'aide en choisissant l'une des méthodes suivantes :</p> <ul style="list-style-type: none"> <li>● Appuyez sur la touche [F1] du lorsque lorsqu'une fenêtre est affichée.</li> <li>● Cliquez sur le bouton Aide dans n'importe quelle fenêtre.</li> </ul>

## Utilisation des applications relatives

Guide	Description et Emplacement
Aide de ScanSnap Organizer	<p>Ce fichier d'aide décrit les opérations, les fenêtres et les messages de ScanSnap Organizer. Vous pouvez accéder à ce fichier d'aide en choisissant l'une des méthodes suivantes :</p> <ul style="list-style-type: none"> <li>● Cliquez sur le bouton Aide (  ) de ScanSnap Organizer.</li> <li>● Appuyez sur la touche [F1] du lorsque lorsqu'une fenêtre est affichée.</li> <li>● Cliquez sur le bouton [Aide] dans n'importe quelle fenêtre.</li> </ul>
Aide de CardMinder	<p>Ce fichier d'aide décrit les opérations, les fenêtres et les messages de CardMinder. Vous pouvez accéder à ce fichier d'aide en choisissant l'une des méthodes suivantes :</p> <ul style="list-style-type: none"> <li>● Cliquez sur le bouton Aide (  ) à côté de la barre d'outils de recherche basique.</li> <li>● Appuyez sur la touche [F1] du lorsque lorsqu'une fenêtre est affichée.</li> <li>● Cliquez sur le bouton [Aide] dans n'importe quelle fenêtre.</li> </ul>
ABBYY FineReader for ScanSnap Guide d'utilisation	<p>Ce guide vous donne un aperçu ainsi que des indications sur les opérations de ABBYY FineReader for ScanSnap. Vous pouvez accéder à ce fichier d'aide en choisissant l'une des méthodes suivantes :</p> <ul style="list-style-type: none"> <li>● Appuyez sur la touche [F1] du lorsque lorsqu'une fenêtre est affichée.</li> <li>● Cliquez sur le bouton [Aide] dans n'importe quelle fenêtre.</li> </ul>
Aide d'Adobe Acrobat	<p>Le fichier d'aide est accessible en sélectionnant [Aide] dans la barre de menu → [Support en ligne].</p>



# Marques

Microsoft, Windows, Windows Vista, Excel, PowerPoint, Outlook, SharePoint, Windows Live, Internet Explorer et OneDrive sont des marques déposées ou commerciales de Microsoft Corporation aux États-Unis et/ou dans d'autres pays.

Word est un produit de Microsoft Corporation aux États-Unis.

Apple, App Store, le logo Apple, Mac, Mac OS, OS X, iPad, iPhone, iPhoto, iPod touch et iTunes sont des marques commerciales d'Apple Inc.

Adobe, Acrobat et Reader sont des marques déposées ou des appellations commerciales d'Adobe Systems Incorporated aux États-Unis et/ou dans d'autres pays.

Intel et Intel Core sont des marques déposées ou commerciales d'Intel Corporation aux États-Unis et dans d'autres pays.

ABBYY™ FineReader™ Engine © ABBYY. OCR by ABBYY

ABBYY et FineReader sont des marques commerciales d'ABBYY Software, Ltd. qui peuvent être enregistrées dans certaines juridictions.

Evernote est une marque déposée ou commerciale d'Evernote Corporation.

Google, Android, Google Play et Google Drive sont des marques déposées ou commerciales de Google Inc. L'utilisation de ces marques déposées ou commerciales doit être autorisée par Google.

Salesforce, le logo Salesforce et Salesforce CRM sont des marques déposées ou commerciales de salesforce.com, inc. aux États-Unis et dans d'autres pays.

Wi-Fi, Wi-Fi Protected Setup et le logo Wi-Fi Protected Setup sont des marques commerciales de Wi-Fi Alliance.

Amazon est une marque commerciale d'Amazon.com, Inc. ou de ses affiliés.

Outre le logiciel créé par le développeur du produit (PFU LIMITED), le ScanSnap comporte d'autres logiciels libres, tels que des logiciels protégés par la licence générale publique GNU (GPL) ou la licence publique générale limitée GNU (LGPL). Pour en savoir plus sur les conditions de ces licences, consultez la section « Termes et conditions du Contrat de licence de l'utilisateur final » (nom du fichier : OSS\_License.pdf) qui se trouve dans le Setup DVD-ROM.

ScanSnap, le logo ScanSnap, ScanSnap Manager, ScanSnap Organizer, CardMinder et Rack2-Filer sont des marques déposées ou des marques commerciales de PFU LIMITED au Japon.

Les autres noms d'entreprises et de produits cités dans ce guide sont des marques déposées ou commerciales de leurs détenteurs respectifs.

## Fabricant



PFU LIMITED

YOKOHAMA i-MARK PLACE, 4-4-5 Minatomirai, Nishi-ku, Yokohama, Kanagawa, 220-8567, Japon

© PFU LIMITED 2014-2015

## Symboles utilisés dans ce guide

Les indications suivantes sont utilisées dans ce guide afin d'éviter tout risque d'accident ou de dommages à vous et toute autre personne présente ainsi qu'à votre propriété. Ces avertissements se composent d'un niveau d'alerte et d'une description. Voici la liste des divers avertissements et leur signification.

Indication	Description
 AVERTISSEMENT	Cette indication signale à l'utilisateur une opération qui peut être à l'origine de blessures graves voire mortelles si elle n'est pas scrupuleusement respectée.
 ATTENTION	Cette indication signale à l'utilisateur une opération qui peut abîmer le matériel mais également, mettre en danger la sécurité de toute personne présente si elle n'est pas scrupuleusement respectée.

## Symboles flèches dans ce guide

Des flèches vers la droite (→) sont utilisés pour relier les icônes ou les options du menu que vous devez sélectionner de manière successive.

Exemple : Sélectionnez le menu [Démarrer] → [Ordinateur].



## Exemples de capture d'écran de ce guide



Les captures d'écran des produits Microsoft sont reproduits avec l'accord de Microsoft Corporation.

Les captures d'écran de ce guide proviennent de Windows 7.

Les fenêtres et opérations peuvent différer de celles de votre système d'exploitation.

### Icône dans la zone de notification

L'icône de ScanSnap Manager  s'affiche dans le menu qui s'ouvre lorsque vous cliquez sur  dans la zone de notification.

Afin que l'icône de ScanSnap Manager  soit toujours présente dans la zone de notification, faites glissez  et déposez-la dans la zone de notification.

La zone de notification se situe tout à droite de la barre des tâches.

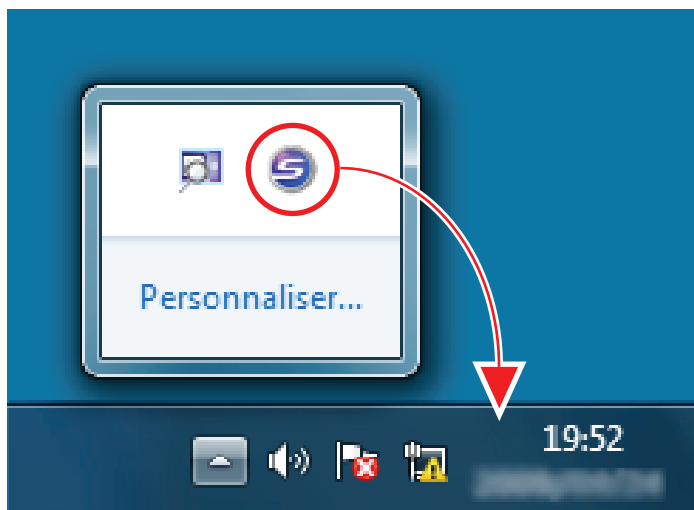

Dans ce guide  est toujours affichée dans la zone de notification.

## Abréviations utilisées dans ce guide

De plus, les abréviations suivantes sont utilisées dans ce guide.

Abréviations utilisées	Désignation
Windows 10	Système d'exploitation Windows® 10 Home, version française Système d'exploitation Windows® 10 Pro, version française Système d'exploitation Windows® 10 Entreprise, version française Système d'exploitation Windows® 10 Education, version française
Windows 8.1	Système d'exploitation Windows® 8.1, version française Système d'exploitation Windows® 8.1 Professionnel, version française Système d'exploitation Windows® 8.1 Entreprise, version française
Windows 8	Système d'exploitation Windows® 8, version française Système d'exploitation Windows® 8 Professionnel, version française Système d'exploitation Windows® 8 Entreprise, version française
Windows 7	Système d'exploitation Windows® 7 Édition Starter, version française Système d'exploitation Windows® 7 Édition Familiale Premium, version française Système d'exploitation Windows® 7 Professionnel, version française Système d'exploitation Windows® 7 Entreprise, version française Système d'exploitation Windows® 7 Édition Intégrale, version française
Windows Vista	Système d'exploitation Windows Vista® Édition Familiale Basique, version française Système d'exploitation Windows Vista® Édition Familiale Premium, version française Système d'exploitation Windows Vista® Professionnel, version française Système d'exploitation Windows Vista® Entreprise, version française Système d'exploitation Windows Vista® Édition Intégrale, version française
Windows XP	Système d'exploitation Windows® XP Édition familiale, version française Système d'exploitation Windows® XP Professionnel, version française
Windows	Système d'exploitation Windows 10, Windows 8.1, Windows 8, Windows 7, Windows Vista ou Windows XP
Microsoft Office	Microsoft® Office
Word	Microsoft® Word 2013 Microsoft® Word 2010 Microsoft® Office Word 2007 Microsoft® Office Word 2003
Excel	Microsoft® Excel® 2013 Microsoft® Excel® 2010 Microsoft® Office Excel® 2007 Microsoft® Office Excel® 2003
PowerPoint	Microsoft® PowerPoint® 2013 Microsoft® PowerPoint® 2010 Microsoft® Office PowerPoint® 2007 Microsoft® Office PowerPoint® 2003

Abréviations utilisées	Désignation
SharePoint	Microsoft® SharePoint® Server 2010 Microsoft® Office SharePoint® Server 2007 Microsoft® Office SharePoint® Portal Server 2003 Microsoft® SharePoint® Foundation 2010 Microsoft® Windows® SharePoint® Services 2.0/3.0
Internet Explorer	Windows® Internet Explorer® Windows® Internet Explorer®
Microsoft Edge	Microsoft® Edge
.NET Framework	Microsoft® .NET Framework
Adobe Acrobat	Adobe® Acrobat® Adobe® Acrobat® DC
ABBYY FineReader for ScanSnap	ABBYY FineReader for ScanSnap™ Toutes les descriptions dans ce guide impliquent l'utilisation de ABBYY for ScanSnap fourni avec le ScanSnap. Sauf indications contraire, le terme ABBYY FineReader for ScanSnap fait référence au logiciel fourni avec le ScanSnap. Notez qu'il peut être mis à jour sans préavis. Si les descriptions dans ce guide diffèrent de celles affichées à l'écran, consultez le guide d'utilisation de ABBYY FineReader for ScanSnap.
Google Drive	Google Drive™
Android	Android®
WPS	Wi-Fi Protected Setup™
Point d'accès sans fil	Point d'accès sans fil Routeur sans fil
ScanSnap	Scanneur d'image couleur ScanSnap iX500
Transparent	Transparent ScanSnap

# Actions possibles avec le ScanSnap

## Numérisation de plusieurs documents

Vous pouvez charger une pile de 5 mm (0,2 po.) au maximum (A4 ou format inférieur : jusqu' à 50 pages d'un grammage de 80g/m<sup>2</sup> [20 lb]) dans le ScanSnap.

Pour en savoir plus, consultez "[Numérisation d'un document](#)" (page 18).

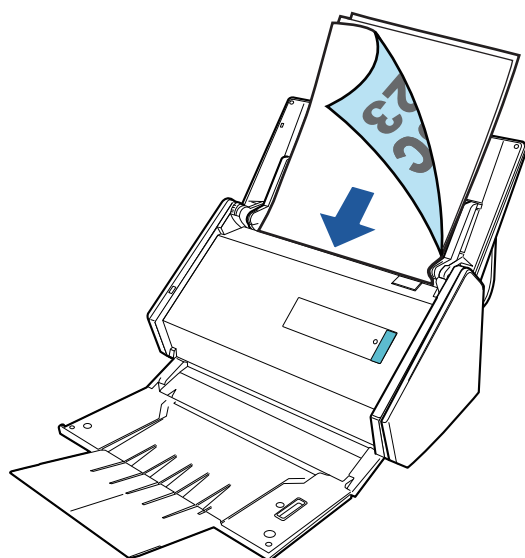

## Numérisation de documents ne pouvant pas être chargés directement dans le ScanSnap

Vous pouvez utiliser le Transparent pour numériser les documents suivants.

- Documents d'une taille supérieure à A4/Lettre et n'excédant pas le format A3

Pour en savoir plus, consultez "[Numérisation de documents d'une taille supérieure à A4 ou Lettre](#)" (page 90).

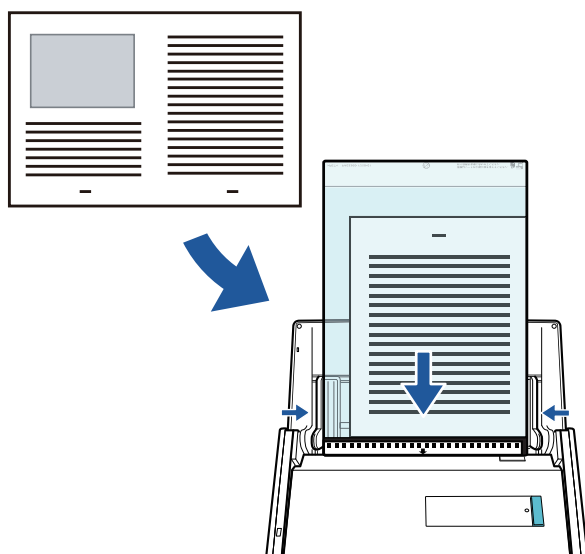

- Documents qui risquent d'être facilement endommagés, comme des photographies, ou des documents de taille non standard tels que des coupures de presse



Pour en savoir plus, consultez ["Numérisation de documents de type photographies ou coupures de presse"](#) (page 94).

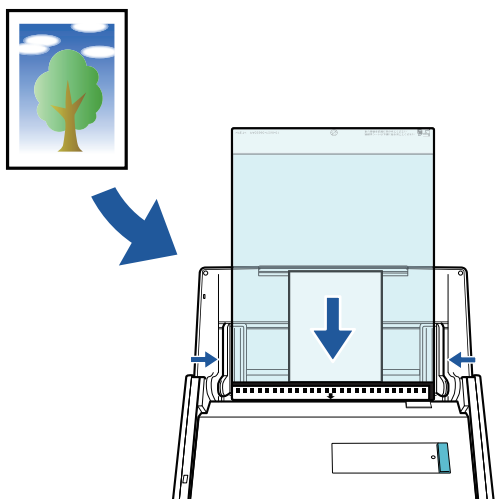

## Connexion du ScanSnap via un réseau local sans fil

Vous pouvez connecter le ScanSnap à un ordinateur ou à un périphérique mobile via un réseau local sans fil.

Pour configurer les paramètres sans fil du ScanSnap, utilisez l'outil Configuration sans fil, qui est installé avec ScanSnap Manager.

Pour en savoir plus, consultez ["Connexion du ScanSnap via un réseau local sans fil"](#) (page 52).

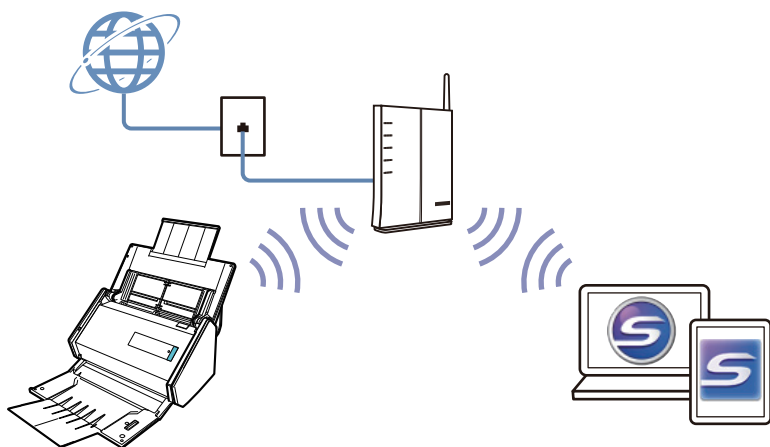

# Numérisation d'un document

Vous pouvez charger directement, dans le ScanSnap, des documents tels que des prospectus ou des cartes de visite, afin de les numériser.

Pour en savoir plus sur les documents pouvant être numérisés, consultez "[Documents pouvant être chargés directement dans le ScanSnap](#)" (page 62).

## 1. Si vous souhaitez numériser une pile de documents, accordez une attention particulière aux points suivants.

Le nombre maximal de feuilles pouvant être chargées dans le ScanSnap s'établit de la manière suivante :

format A4 au maximum : vous pouvez placer 50 feuilles au maximum (grammage de 80 g/m<sup>2</sup> [20 lb] et l'épaisseur de la pile doit être inférieure ou égale à 5 mm [0,2 po]).

### IMPORTANT

Si vous tentez de numériser un plus grand nombre de feuilles, les problèmes suivants pourraient se produire :

- la création des fichiers pourrait être impossible en raison de leur taille excessive.
- des bourrages papier se produisent durant la numérisation.

## 2. Déramez les documents.

1. Saisissez les documents dans leur longueur puis déramez plusieurs fois.

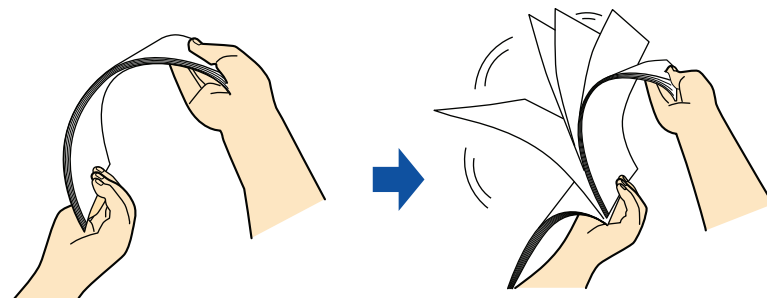

2. Saisissez les documents dans leur largeur et déramez de la même façon.

## 3. Alignez les documents puis formez un « escalier » avec les bords supérieurs.

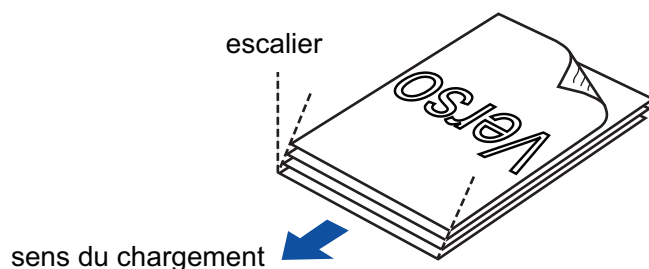

**IMPORTANT**

Si vous n'espacez pas les bords supérieurs des documents, des bourrages de papier pourraient se produire ou vos documents pourraient être endommagés.

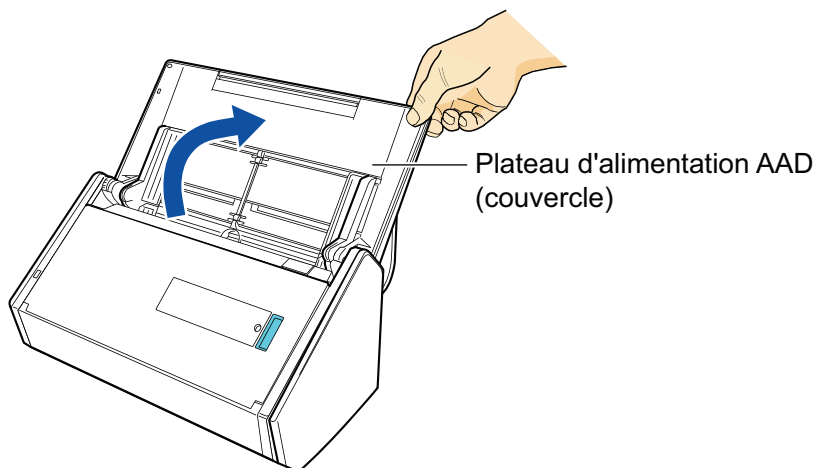
**4. Soulevez le plateau d'alimentation AAD (couvercle) du ScanSnap.**

⇒ La touche [Scan] clignote en bleu. La touche reprend son éclairage normal lorsque la numérisation de documents est activée.

De plus, l'icône de ScanSnap Manager dans la zone de notification située à l'extrémité droite de la barre des tâches passe de  à .

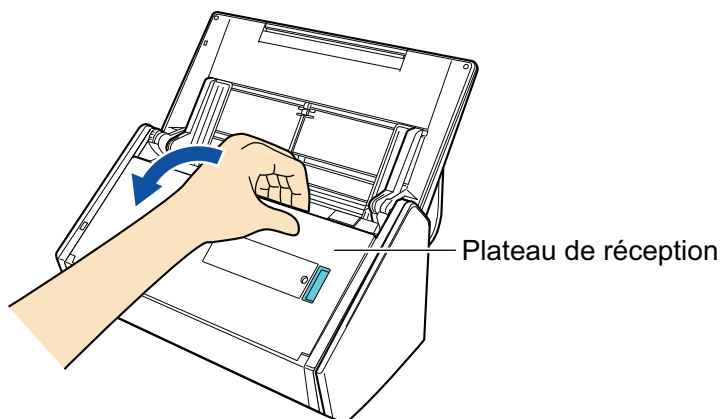
**5. Tirez le plateau de réception vers vous.****6. Selon les documents à numériser, tirez l'extension du plateau d'alimentation AAD (couvercle) et ouvrez le plateau de réception.**

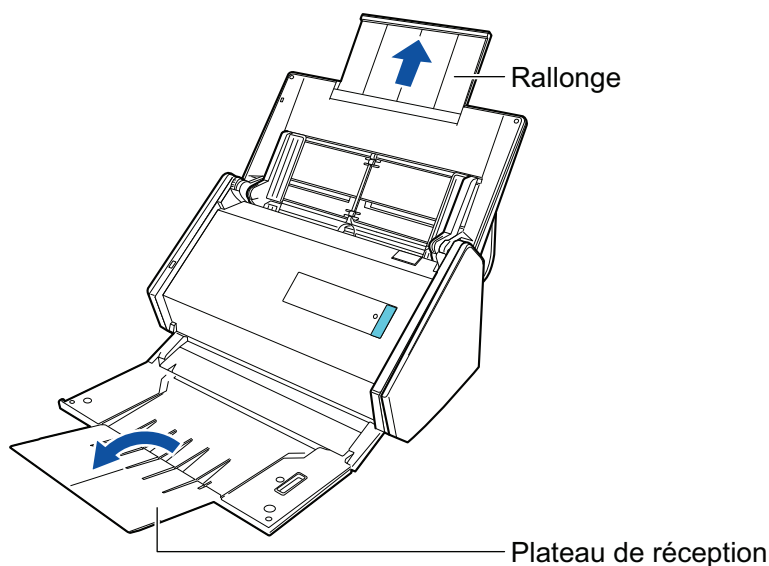

## 7. Placez les documents sur le plateau d'alimentation de l'AAD (couvercle).

Posez le recto de la pile contre le plateau, le bord supérieur orienté vers le bas. Ajustez le nombre de documents afin qu'ils ne dépassent pas les repères et les guides latéraux lors du chargement.

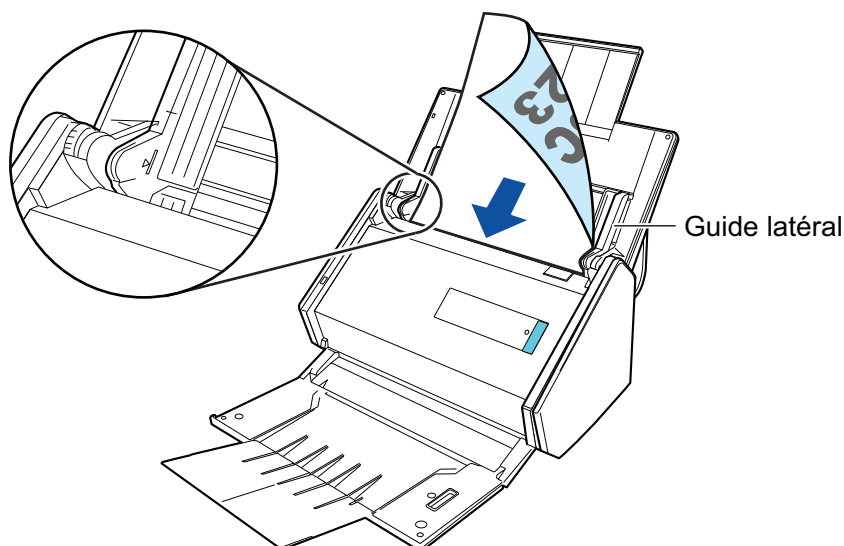

### IMPORTANT

- Ne placez pas plus de 50 feuilles (grammage : 80 g/m<sup>2</sup> [20 lb]) dans le plateau de réception.
- Si la case [Orienter le côté à numériser vers l'extérieur] est cochée dans la fenêtre [Option Mode de numérisation], chargez les documents en orientant le recto vers vous et le bord inférieur vers le bas.

Pour ouvrir la fenêtre [Option Mode de numérisation], cliquez sur le bouton [Option] dans l'onglet [Numérisation] de la "[Fenêtre de configuration du ScanSnap](#)" (page 45).

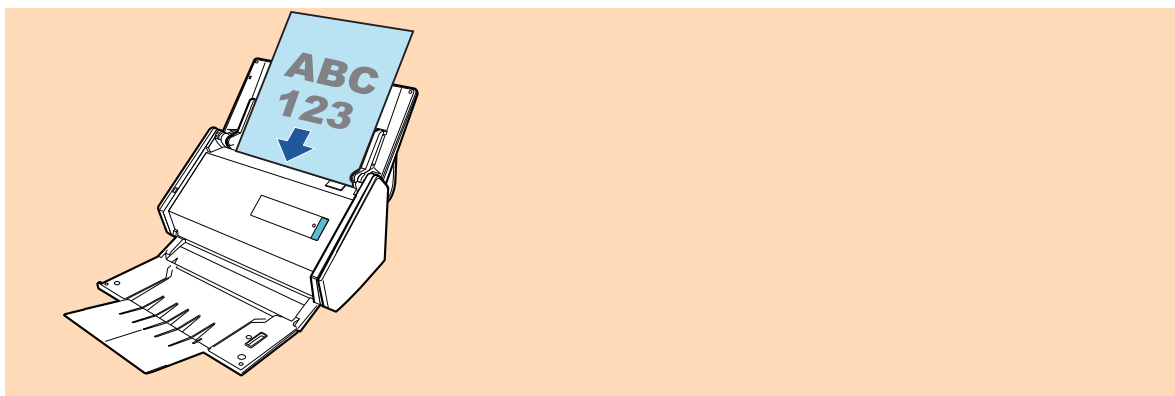

## 8. Veillez à ce que les guides latéraux épousent le bord des documents.

Maintenez chaque guide latéral pour les ajuster. Dans le cas contraire, les documents pourraient être décentrés.

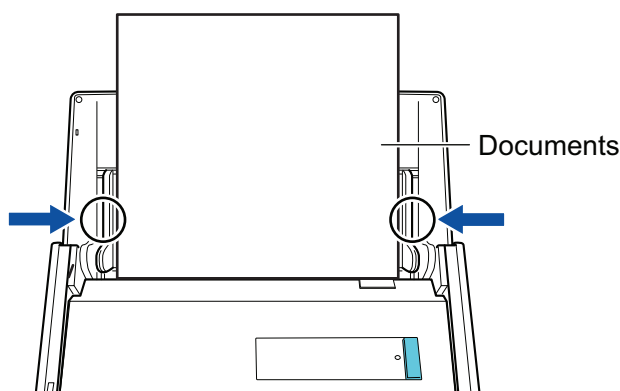

## 9. Appuyez sur la touche [Scan] du ScanSnap pour démarrer une numérisation.

### IMPORTANT

Ne réalisez pas les opérations suivantes durant la numérisation. La numérisation serait interrompue.

- Brancher ou débrancher le ScanSnap et d'autres appareils USB.
- Fermer le plateau d'alimentation de l'AAD (couvercle).
- Changer d'utilisateur.
- Autoriser l'ordinateur à entrer en mode veille.

⇒ La touche du [Scan] du ScanSnap clignote en bleu pendant la numérisation des documents.

La fenêtre [ScanSnap Manager - Numérisation d'image et enregistrement de fichier] s'affiche.

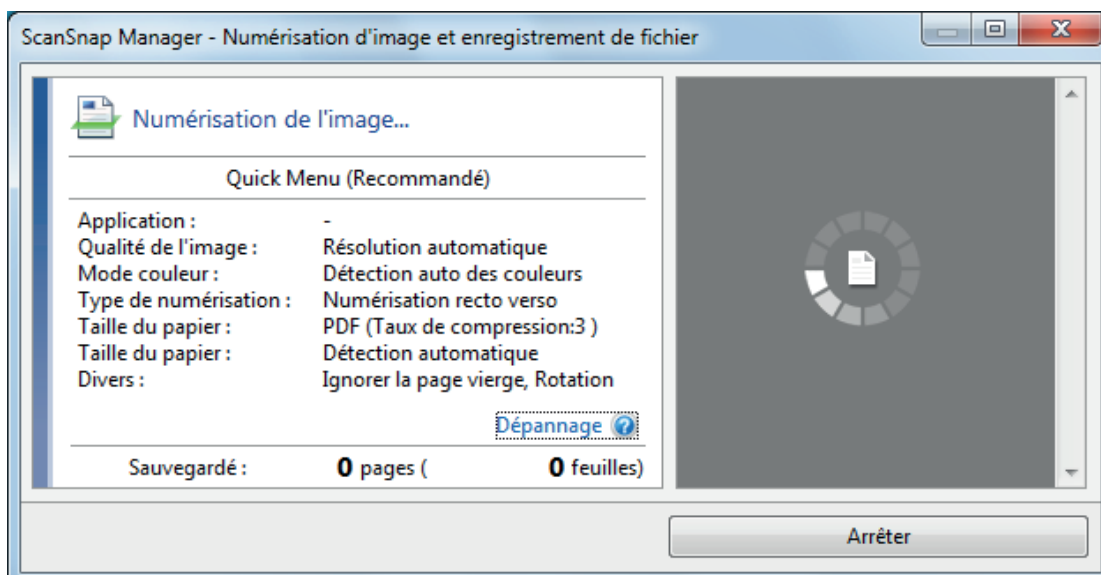

⇒ Le Quick Menu s'affiche lorsque la numérisation est terminée.

## 10. Dans le Quick Menu, cliquez sur l'icône de l'application avec laquelle vous souhaitez établir une liaison avec ScanSnap Manager.

Pour plus de détails sur l'établissement d'une liaison entre les applications suivantes et ScanSnap Manager, consultez "[Fonctions utiles](#)" (page 83).

- ScanSnap Organizer
- CardMinder

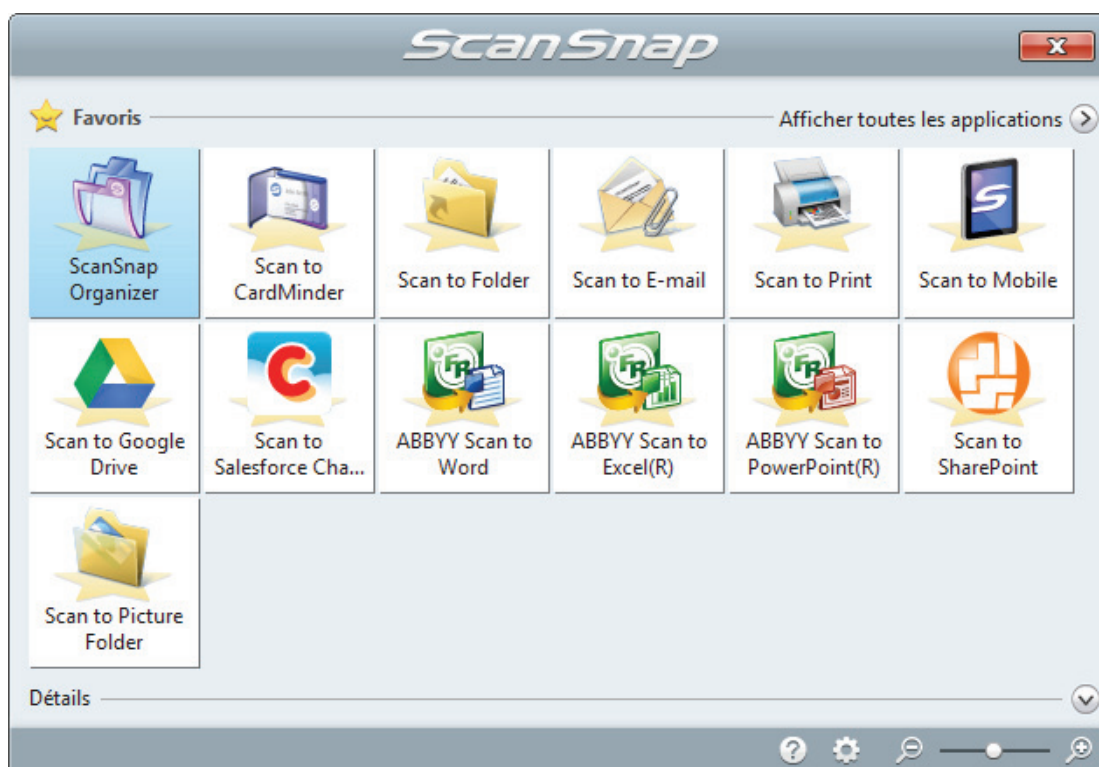

⇒ L'application sélectionnée démarre. Pour en savoir plus, consultez le guide d'opérations avancées.

**IMPORTANT**

- La numérisation ne commencera pas tant que le Quick Menu sera affiché. Vous devez soit sélectionner une icône dans le Quick Menu afin de terminer le traitement, soit fermer le Quick Menu avant de passer à la numérisation suivante.
- Évitez de déplacer, supprimer ou renommer des images numérisées dans une application différente lorsque le Quick Menu est affiché.

**CONSEIL**

- Cliquez sur  pour afficher la description d'une application. Placez le curseur de la souris sur une autre application pour en afficher la description.
- Si vous numérisez alors qu'une application automatiquement liée est active, la liaison entre cette application et ScanSnap Manager sera automatique.  
Pour en savoir plus, consultez le guide d'opérations avancées.

# Numérisation d'une page longue

Vous pouvez numériser des documents d'une taille maximale de 863 mm (34 po).

Pour en savoir plus sur les documents pouvant être numérisés, consultez "[Documents pouvant être chargés directement dans le ScanSnap](#)" (page 62).

## CONSEIL

Pour en savoir plus sur le chargement d'un document d'une longueur inférieure ou égale à 360 mm (14,17 po), consultez "[Numérisation d'un document](#)" (page 18).

### 1. Soulevez le plateau d'alimentation AAD (couvercle) du ScanSnap.

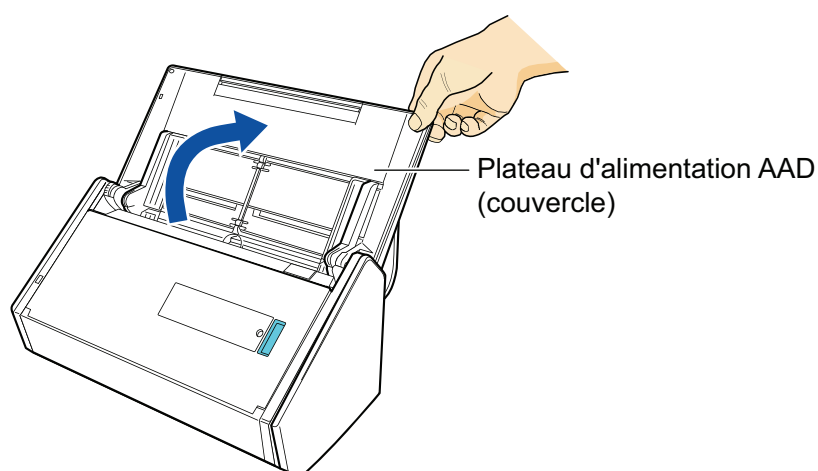

⇒ La touche [Scan] clignote en bleu. La touche reprend son éclairage normal lorsque la numérisation de documents est activée.

De plus, l'icône de ScanSnap Manager dans la zone de notification située à l'extrémité droite de la barre des tâches passe de  à .

### 2. Tirez le plateau de réception vers vous.

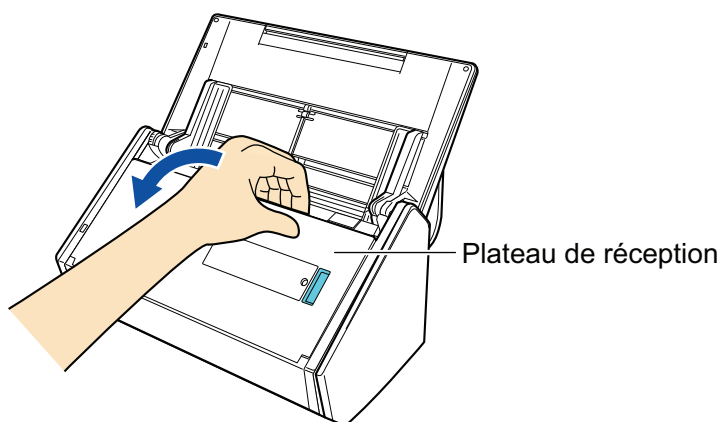

### 3. Libérez l'extension du plateau d'alimentation AAD (couvercle) et ouvrez le plateau de réception.



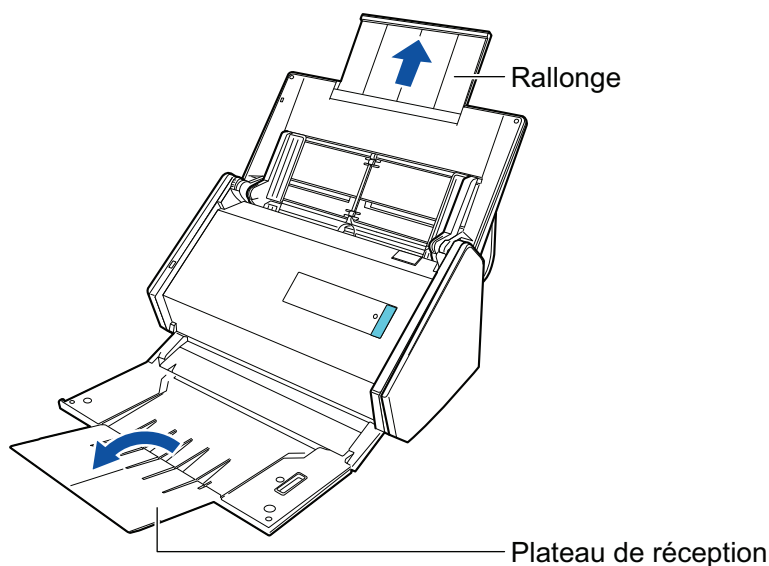

**4. Placez un seul document sur le plateau d'alimentation de l'AAD (couvercle).**

Tenez le document avec votre main afin qu'il ne tombe pas en dehors du plateau d'alimentation de l'AAD (couvercle).

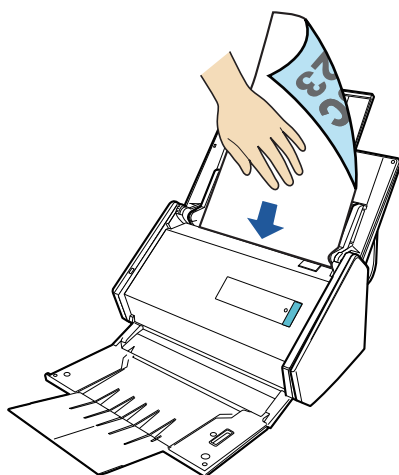

**5. Appuyez sur la touche [Scan] du ScanSnap (pendant au moins 3 secondes) jusqu'à ce qu'elle clignote en bleu pour démarrer une nouvelle numérisation.**

**IMPORTANT**

- Laissez suffisamment d'espace à l'endroit où les documents numérisés sont éjectés du ScanSnap et tenez les documents avec vos mains afin d'éviter qu'ils ne tombent de l'élément sur lequel est posé le ScanSnap.

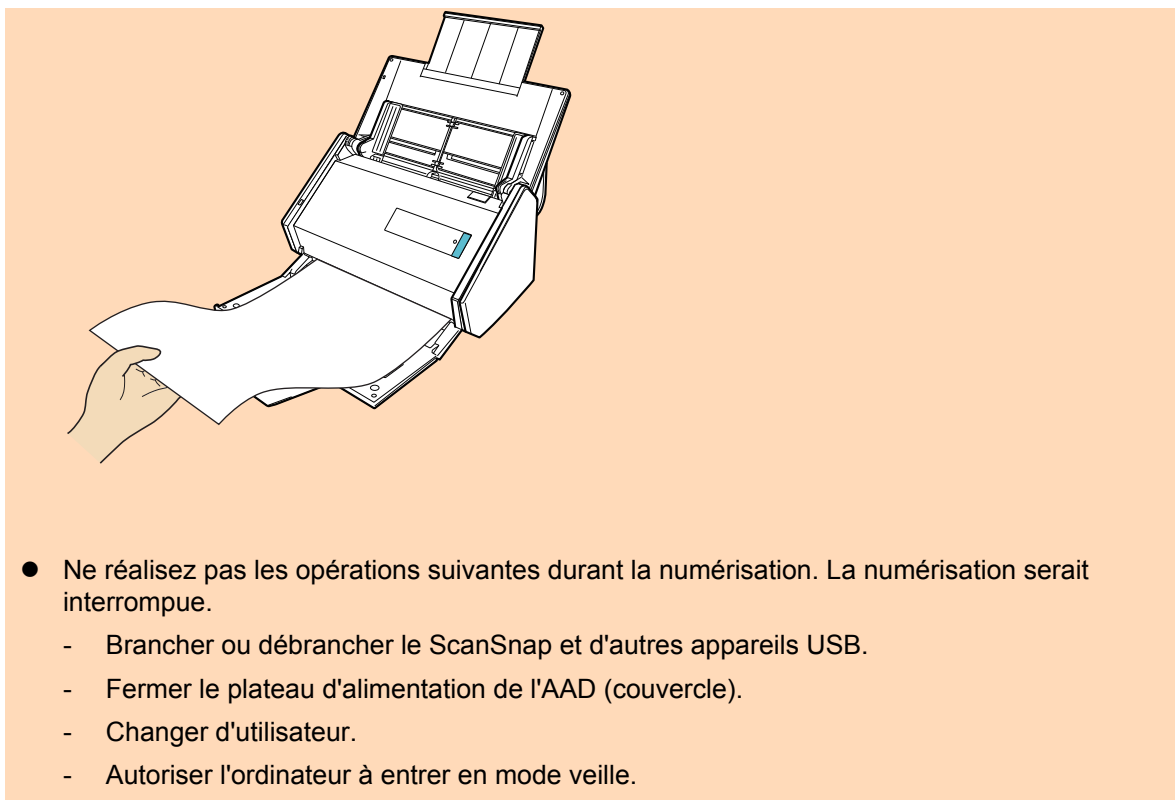

### CONSEIL

Lorsque vous numérisez la première page en tant que page longue et que vous poursuivez la numérisation, les documents suivants sont également numérisés en tant que page longue.

⇒ La touche du [Scan] du ScanSnap clignote en bleu pendant la numérisation des documents.

La fenêtre [ScanSnap Manager - Numérisation d'image et enregistrement de fichier] s'affiche.

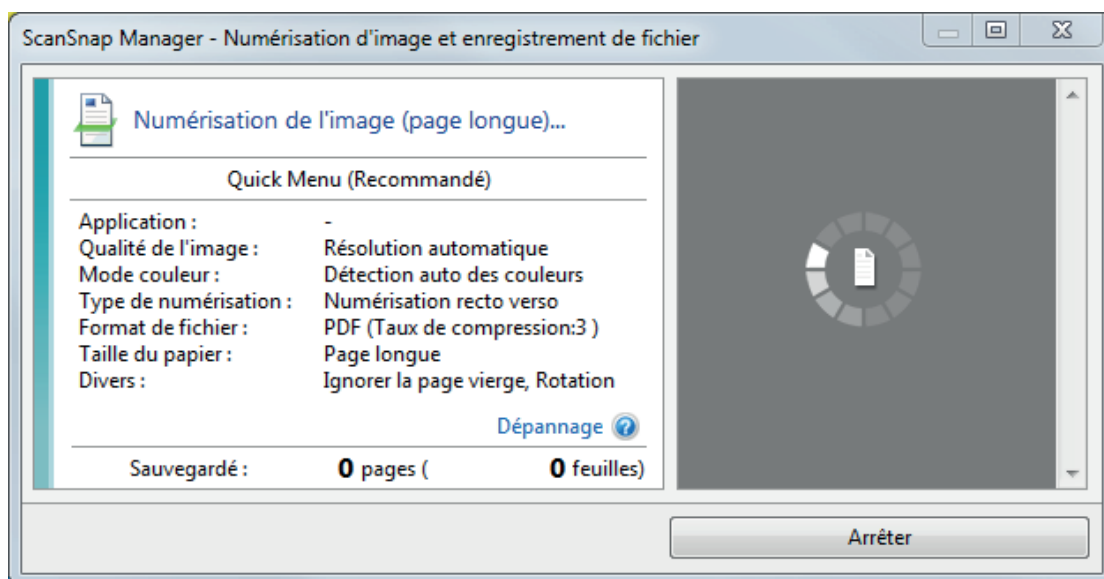

⇒ Le Quick Menu s'affiche lorsque la numérisation est terminée.

## 6. Dans le Quick Menu, cliquez sur l'icône de l'application avec laquelle vous souhaitez établir une liaison avec ScanSnap Manager.



Lorsque vous sélectionnez , vous pouvez organiser les images obtenues sous forme de dossiers avec ScanSnap Organizer.

Pour en savoir plus, consultez "[Gestion des documents papier par dossiers sur un ordinateur](#)" (page 84).

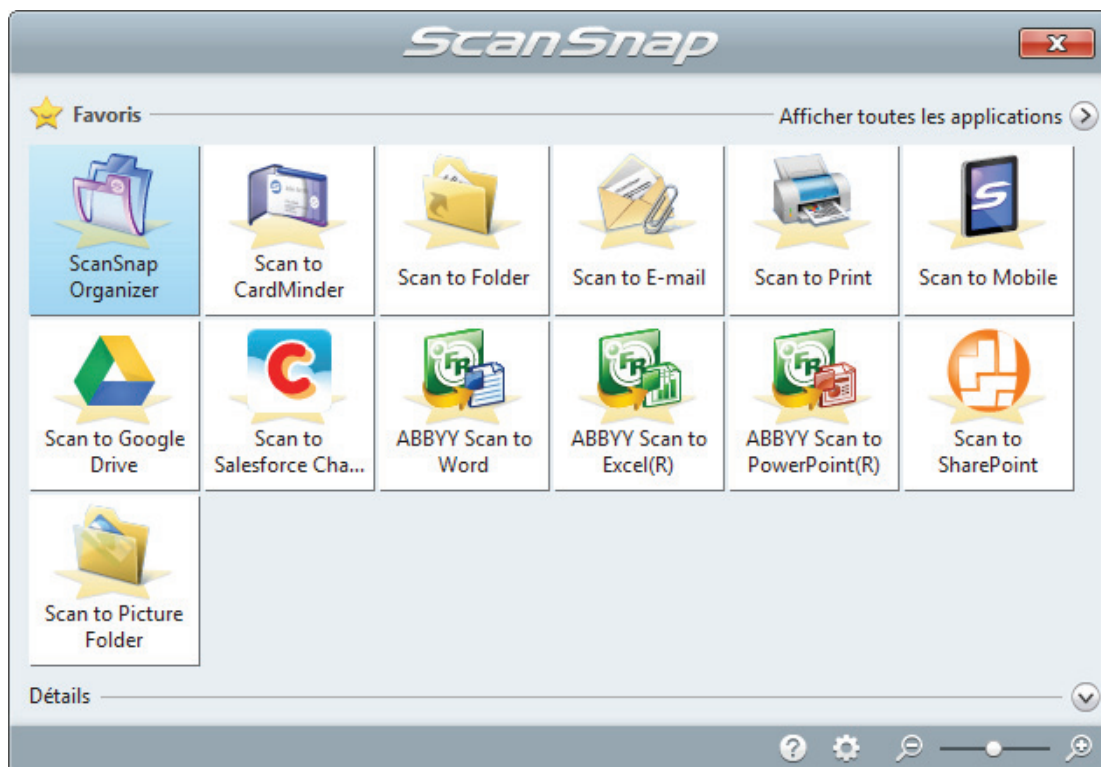

⇒ L'application sélectionnée démarre. Pour en savoir plus, consultez le guide d'opérations avancées.

### IMPORTANT

- La numérisation ne commencera pas tant que le Quick Menu sera affiché. Vous devez soit sélectionner une icône dans le Quick Menu afin de terminer le traitement, soit fermer le Quick Menu avant de passer à la numérisation suivante.
- Évitez de déplacer, supprimer ou renommer des images numérisées dans une application différente lorsque le Quick Menu est affiché.

### CONSEIL

- Cliquez sur  pour afficher la description d'une application. Placez le curseur de la souris sur une autre application pour en afficher la description.
- Si vous numérisez alors qu'une application automatiquement liée est active, la liaison entre cette application et ScanSnap Manager sera automatique.  
Pour en savoir plus, consultez le guide d'opérations avancées.

# Numérisation en un seul lot de documents de largeurs ou de longueurs différentes

Vous pouvez numériser des documents de largeurs ou de longueurs différentes en un seul lot.

Pour en savoir plus sur les documents pouvant être numérisés, consultez "[Documents pouvant être chargés directement dans le ScanSnap](#)" (page 62).

## 1. Soulevez le plateau d'alimentation AAD (couvercle) du ScanSnap.

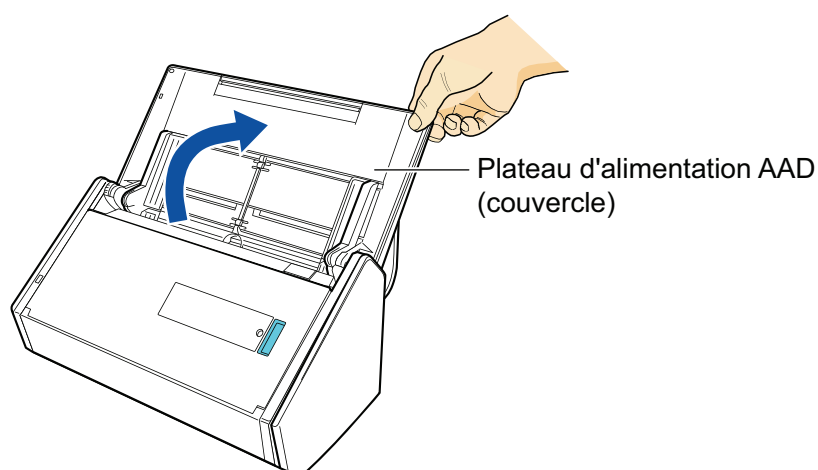

⇒ La touche [Scan] clignote en bleu. La touche reprend son éclairage normal lorsque la numérisation de documents est activée.

De plus, l'icône de ScanSnap Manager dans la zone de notification située à l'extrémité droite de la barre des tâches passe de  à .

## 2. Tirez le plateau de réception vers vous.

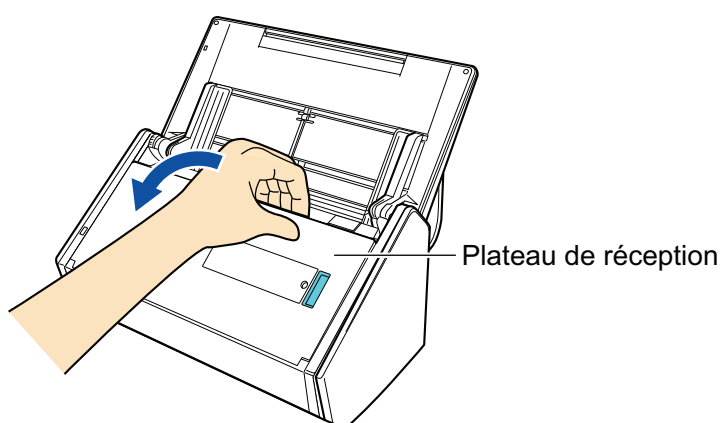

## 3. Selon les documents à numériser, tirez l'extension du plateau d'alimentation AAD (couvercle) et ouvrez le plateau de réception.

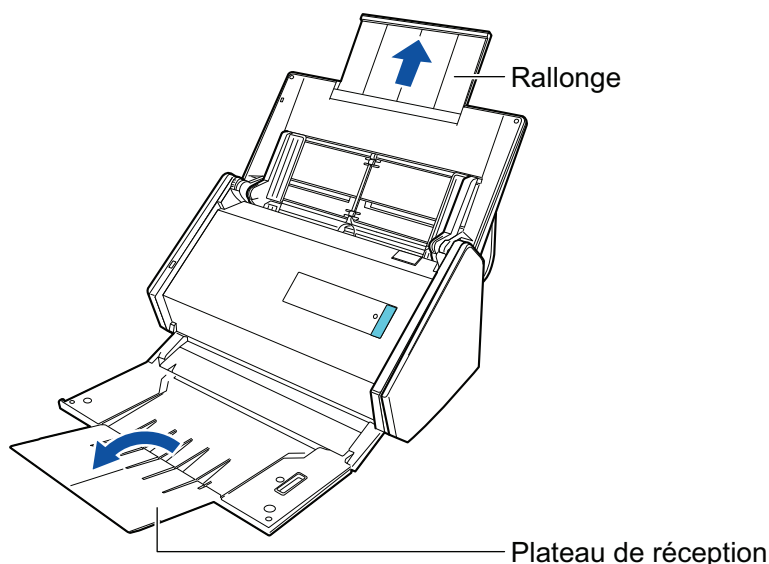

4. Cliquez avec le bouton droit sur l'icône de ScanSnap Manager  dans la zone de notification située à l'extrémité droite de la barre des tâches et sélectionnez [Configuration de la touche SCAN] dans le "Menu clic droit" (page 43).

⇒ La fenêtre de configuration du ScanSnap s'affiche.

5. Dans l'onglet [Papier], sélectionnez [Détection automatique] depuis [Taille du papier].

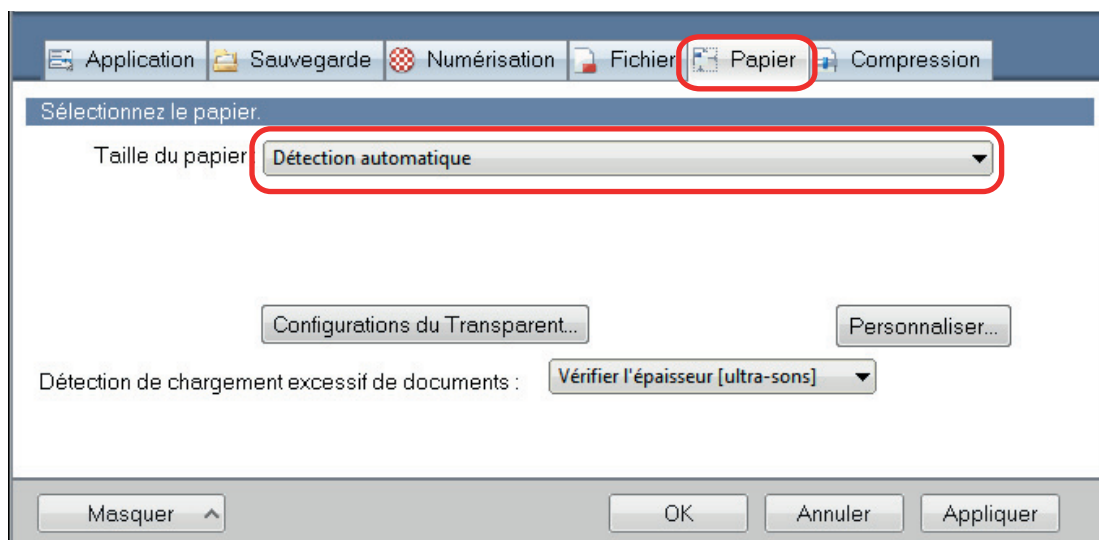

6. Sélectionnez [Aucun(e)] dans [Détection de chargement excessif de documents].

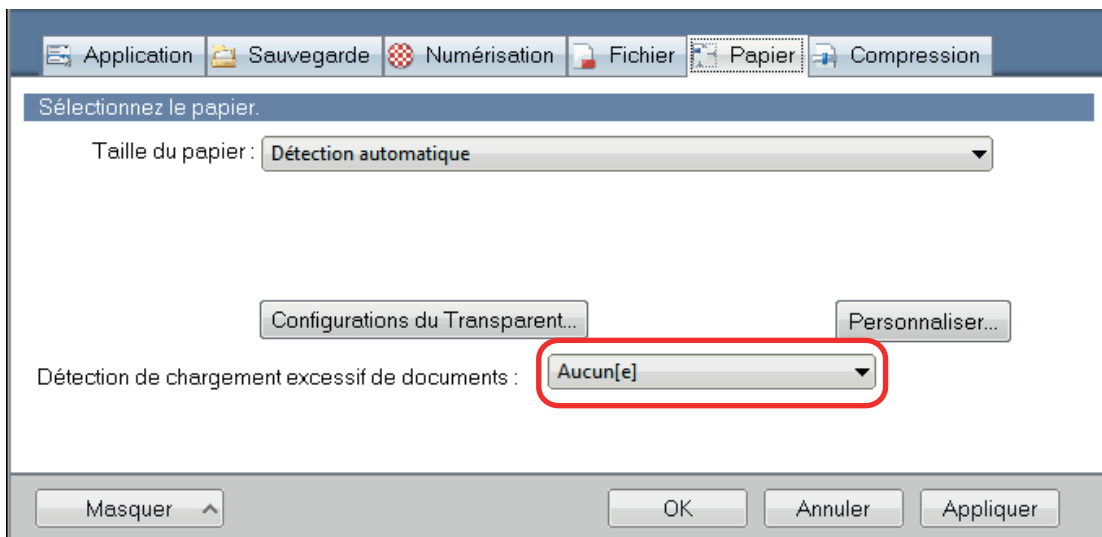

**7. Cliquez sur le bouton [OK] pour fermer la fenêtre de configuration du ScanSnap.**

**8. Chargez les documents dans le ScanSnap**

1. Aligned les bords des documents.

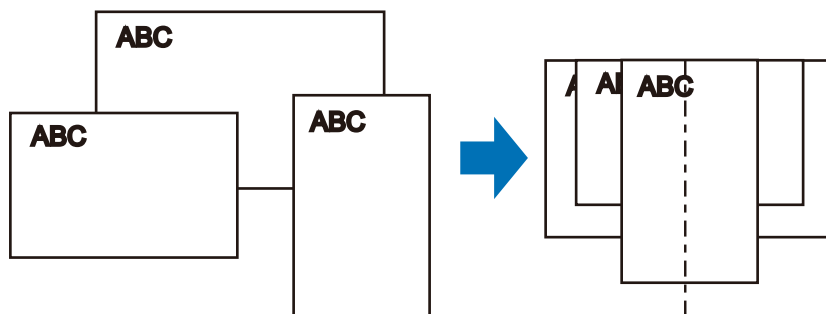

2. Placez les documents au centre du plateau d'alimentation de l'AAD (couverture).

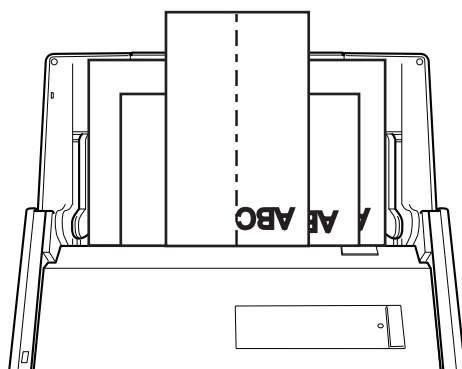

### IMPORTANT

- Chargez tous les documents au-dessus du rouleau de prise (centre). Les documents qui ne sont pas placés au-dessus du rouleau de prise ne seront pas pris.

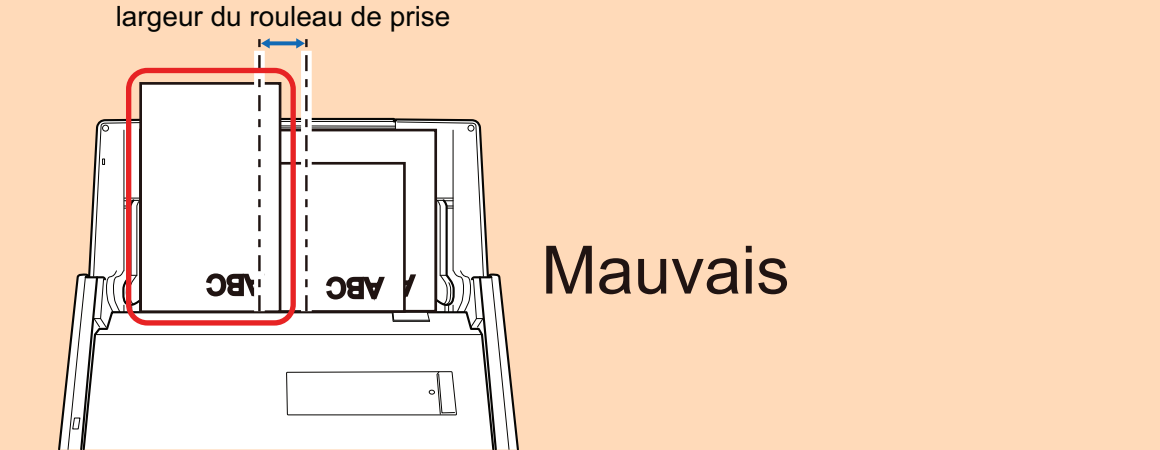

**Mauvais**

- Ajustez les guides latéraux au document le plus large. Si les guides latéraux ne sont pas correctement ajustés, un bourrage papier pourrait se produire.
- Chargez des documents plus petits afin qu'ils soient correctement numérisés.

Si les documents sont désalignés pendant la numérisation, cela peut provoquer les problèmes suivants :

- ne pas comporter une partie du document original
- production de lignes obliques dans l'image numérisée
- documents numérisés dans un format différent de l'original

Si vous rencontrez des difficultés lorsque vous numérisez des documents droits, il est recommandé de cocher la case [Lorsque la numérisation en cours est complète, commencer la suivante] de l'onglet [Numérisation] de la "[Fenêtre de configuration du ScanSnap](#)" (page 45), de séparer les documents selon leur largeur et de les numériser dans des piles différentes.

## 9. Appuyez sur la touche [Scan] du ScanSnap pour démarrer une numérisation.

### IMPORTANT

Ne réalisez pas les opérations suivantes durant la numérisation. La numérisation serait interrompue.

- Brancher ou débrancher le ScanSnap et d'autres appareils USB.
- Fermer le plateau d'alimentation de l'AAD (couvercle).
- Changer d'utilisateur.
- Autoriser l'ordinateur à entrer en mode veille.

⇒ La touche du [Scan] du ScanSnap clignote en bleu pendant la numérisation des documents.

La fenêtre [ScanSnap Manager - Numérisation d'image et enregistrement de fichier] s'affiche.

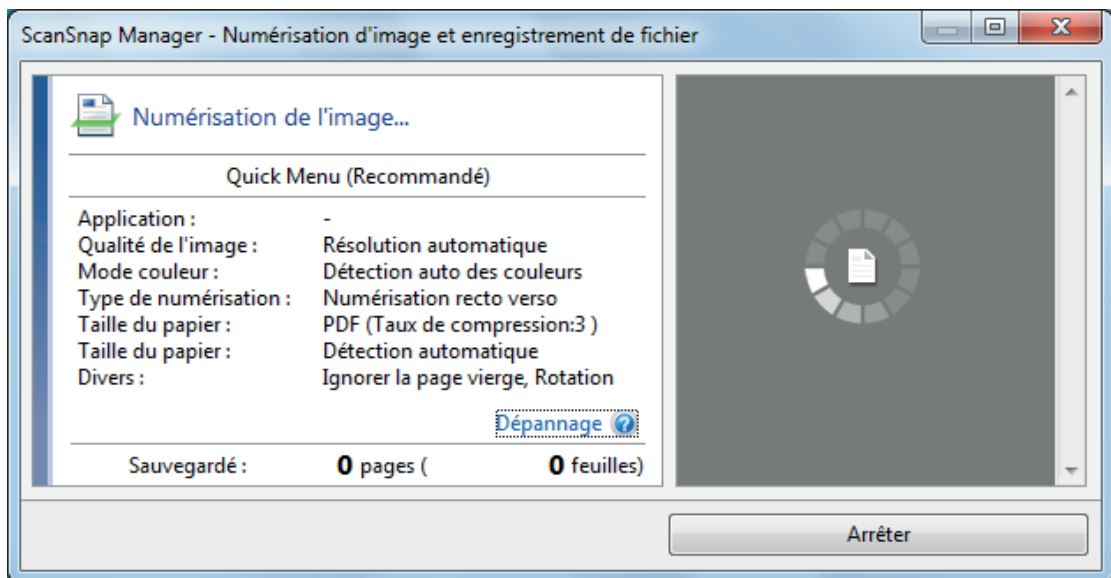

⇒ Le Quick Menu s'affiche lorsque la numérisation est terminée.

**10. Dans le Quick Menu, cliquez sur l'icône de l'application avec laquelle vous souhaitez établir une liaison avec ScanSnap Manager.**



Lorsque vous sélectionnez , vous pouvez organiser les images obtenues sous forme de dossiers avec ScanSnap Organizer.

Pour en savoir plus, consultez "[Gestion des documents papier par dossiers sur un ordinateur](#)" (page 84).

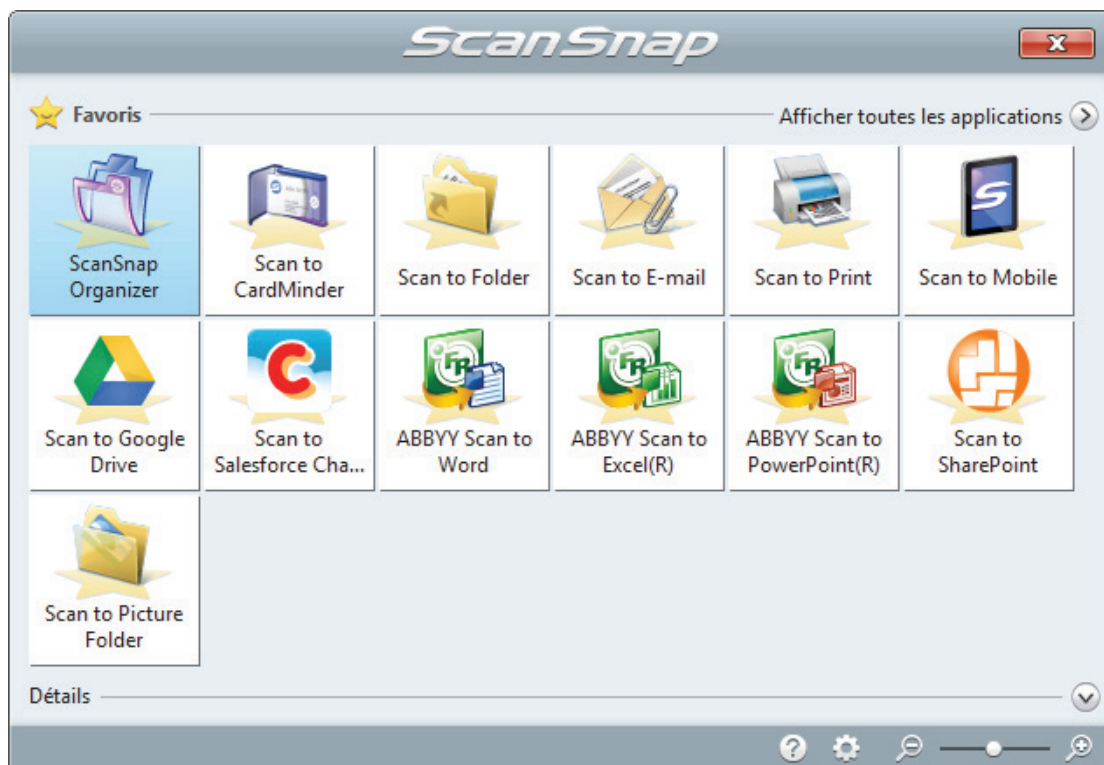

⇒ L'application sélectionnée démarre. Pour en savoir plus, consultez le guide d'opérations avancées.



### IMPORTANT

- La numérisation ne commencera pas tant que le Quick Menu sera affiché. Vous devez soit sélectionner une icône dans le Quick Menu afin de terminer le traitement, soit fermer le Quick Menu avant de passer à la numérisation suivante.
- Évitez de déplacer, supprimer ou renommer des images numérisées dans une application différente lorsque le Quick Menu est affiché.

### CONSEIL

- Cliquez sur  pour afficher la description d'une application. Placez le curseur de la souris sur une autre application pour en afficher la description.
- Si vous numérisez alors qu'une application automatiquement liée est active, la liaison entre cette application et ScanSnap Manager sera automatique.

Pour en savoir plus, consultez le guide d'opérations avancées.

# Aperçu du ScanSnap

Cette section vous donne un aperçu de ce qu'il faut savoir avant de faire fonctionner le ScanSnap.

- ["Noms et fonctionnalités des composants" \(page 35\)](#)
- ["Configuration requise" \(page 37\)](#)
- ["Présentation du logiciel associé au ScanSnap" \(page 39\)](#)
- ["Installer le logiciel" \(page 40\)](#)
- ["Icône de ScanSnap Manager" \(page 42\)](#)
- ["Menu clic droit" \(page 43\)](#)
- ["Fenêtre de configuration du ScanSnap" \(page 45\)](#)
- ["Allumer ou éteindre le ScanSnap" \(page 46\)](#)
- ["Connexion du ScanSnap via un réseau local sans fil" \(page 52\)](#)
- ["Documents à numériser" \(page 61\)](#)

# Noms et fonctionnalités des composants

Cette section vous donne les noms et les fonctionnalités des composants du ScanSnap.

## Avant

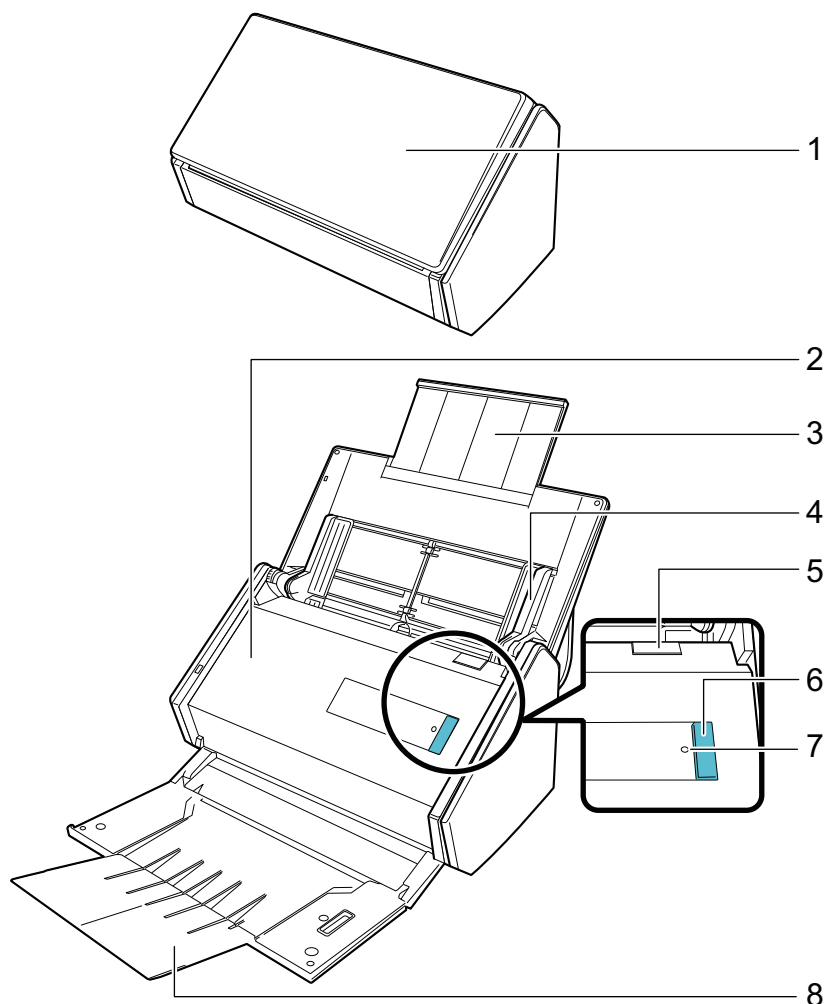

No.	Nom	Description
1	Plateau d'alimentation AAD (couverture) (*1)	Ouvrez-le pour utiliser le ScanSnap. Son ouverture allume le ScanSnap. Vous pouvez ensuite charger un document.
2	Section supérieure de l'AAD	Ouvrez-la pour retirer des documents coincés, remplacer l'ensemble rouleaux ou nettoyer l'intérieur du ScanSnap.
3	Extension	Tirez-la lorsque vous numérisez des documents longs.
4	Guides latéraux	Ajustez-les de telle sorte qu'ils épousent le bord des documents afin d'éviter que ceux-ci soient désalignés.
5	Onglet de déverrouillage de l'AAD	Tirez-le pour ouvrir la section supérieure de l'AAD

No.	Nom	Description
6	touche [Scan] (*1)	Démarre la numérisation. Vous pouvez appuyer dessus même lorsque le plateau de réception est fermé. Indique l'état du ScanSnap comme suit : bleu (scintillant) : prêt bleu (clignotant) : Numérisation orange (clignotant) : erreur
7	Indicateur Wi-Fi	Indique l'état de la connexion entre le ScanSnap et votre point d'accès sans fil de la manière suivante : bleu (scintillant) : prêt bleu (clignotant) : Mise en veille orange (scintillant) : Non connectable orange (clignotant) : Non connectable (erreur WPS)
8	Plateau de réception	Ouvert pour utiliser le plateau de réception. Réceptionne les documents éjectés.

\*1: Lorsque le ScanSnap s'est éteint à cause de la fonction de mise hors tension automatique, appuyez sur la touche [Scan] (cela ne déclenchera pas la numérisation) ou fermez le plateau d'alimentation de l'AAD (couvercle), puis ouvrez-le de nouveau pour rallumer le ScanSnap.

Pour en savoir plus, consultez "[Mise hors tension automatique](#)" (page 51).

## Arrière

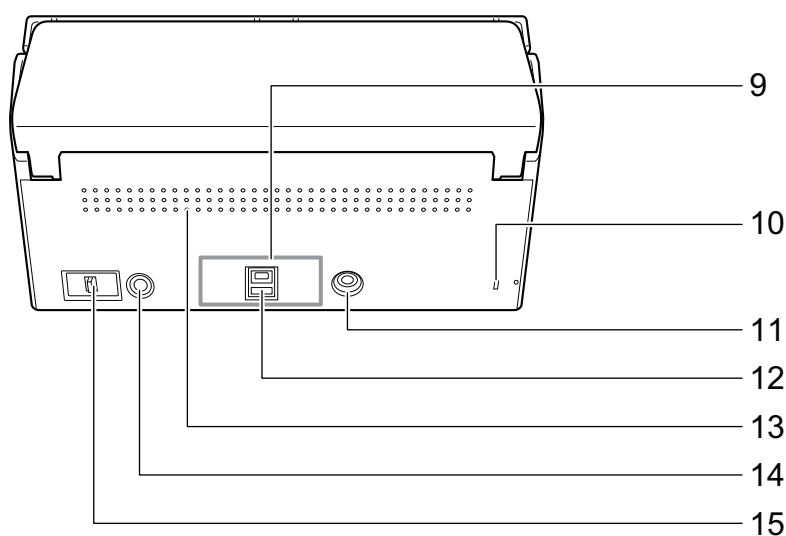

No.	Nom	Description
9	Vignette	Retirez cette vignette après avoir installé le logiciel.
10	Encoche de sécurité	Pour brancher un câble de sécurité ou un antivol (disponible dans les grandes surfaces).
11	connecteur d'alimentation	Pour connecter un câble d'alimentation.
12	connecteur USB	Pour connecter un câble USB.
13	Orifice de ventilation	Trous pour évacuer l'air chaud de l'intérieur du ScanSnap.
14	Touche WPS	Appuyez sur cette touche pour connecter un point d'accès sans fil compatible WPS en utilisant la méthode du bouton poussoir.
15	Commutateur Wi-Fi	Activez ce commutateur pour connecter le ScanSnap à un réseau local sans fil.

## Configuration requise

Le ScanSnap nécessite la configuration requise.

Pour en savoir plus, consultez le Site d'Assistance ScanSnap :

<http://scansnap.fujitsu.com/g-support/fr/>

<b>Système d'exploitation</b>	Windows 10 (32 bits/64 bits) (*1) Windows 8.1 (32 bits/64 bits) (*1) Windows 8 (32 bits/64 bits) (*1) Windows 7 (32 bits/64 bits) Windows Vista (32 bits/64 bits) (*2) Windows XP (32 bits) (*3)
<b>Processeur</b>	Intel® Core™ i5 2.5 GHz au minimum
<b>Mémoire</b>	4 Go au minimum
<b>Résolution de l'affichage (*4)</b>	Windows 10/Windows 8.1/Windows 8 : 1024 × 768 pixels au minimum Windows 7/Windows Vista/Windows XP : 800 × 600 pixels au minimum
<b>Espace du disque dur</b>	L'espace libre requis pour l'installation des programmes fournis avec le ScanSnap est le suivant : (*5) <ul style="list-style-type: none"> <li>● ScanSnap Manager : 700 Mo</li> <li>● ScanSnap Organizer : 670 Mo</li> <li>● CardMinder : 660 Mo</li> <li>● ABBYY FineReader for ScanSnap : 620 Mo</li> <li>● ScanSnap Online Update : 10 Mo</li> <li>● Scan to Microsoft SharePoint : 40 Mo</li> <li>● ScanSnap iX500 Guide d'opérations usuelles : 10 Mo</li> </ul>
<b>port USB</b>	USB 3.0(*6)/USB 2.0/USB 1.1

\*1: Le logiciel fournit avec le ScanSnap fonctionne comme une application de bureau.

\*2: Service Pack 2 au minimum est requis.

\*3: Service Pack 3 au minimum est requis.

\*4: Si la police est trop grande, certains risquent de ne pas être correctement affichés.

Dans ce cas, utilisez une police plus petite.

\*5: Afin de sauvegarder les images, de l'espace supplémentaire est requis.

Pour en savoir plus sur la taille approximative des images, consultez l'aide de ScanSnap Manager.

\*6: lorsque le ScanSnap est branché sur un port USB 3.0, il risque de ne pas être reconnu par certains ordinateurs.

Pour en savoir plus sur le port USB 3.0, consultez le Site d'Assistance ScanSnap. (<http://scansnap.fujitsu.com/g-support/fr/>).

### IMPORTANT

- Si les conditions indiquées ci-dessus n'est pas remplies, le ScanSnap pourrait ne pas fonctionner.
- Si vous branchez le ScanSnap sur le port USB d'un clavier ou d'un écran, il pourrait ne pas fonctionner.
- Si vous utilisez un hub USB disponible dans le commerce, il doit être alimenté par un alimentateur secteur.
- La vitesse de numérisation ralentie dans les cas suivants :

- le processeur ou la mémoire ne remplissent pas les conditions recommandées.
- la version du port USB ou de l'hub USB est USB 1.1.
- L'espace utilisé sur le disque dur pour l'installation du logiciel et celui requis pour l'installation peuvent différer à cause de la gestion du disque de votre version de Windows.
- Afin de numériser un document, il faut environ un espace trois fois plus grand que la taille du fichier que vous souhaitez numériser.
- Si les caractères ne sont pas correctement affichés lorsque vous utilisez CardMinder, Scan to Mobile, Scan to Salesforce Chatter ou Scan to Dropbox, effectuez ce qui suit :
  - Windows XP
    - Sélectionnez [Panneau de configuration] → [Options régionales et linguistiques] → [Installer les fichiers pour les langues d'Extrême-Orient] dans l'onglet [Langue].
    - Installez la police universelle (Arial Unicode MS) depuis le disque d'installation de Microsoft Office 2000 au minimum.
  - Windows Vista/Windows 7/Windows 8/Windows 8.1/Windows 10  
Installez la police universelle (Arial Unicode MS) depuis le disque d'installation de Microsoft Office 2003 au minimum.

## CONSEIL

- Avec Windows 7, Windows Vista ou Windows XP lorsque les programmes suivants sont installés, .NET Framework 4 ou une mise à jour sur place pour .NET Framework 4 (nécessitant 2 GB d'espace libre au maximum) doit être installé :
  - ScanSnap Manager
  - ScanSnap OrganizerAprès avoir installé .NET Framework, appliquez les mises à jour dans Windows Update.
- Avec Windows 10, Windows 8.1, Windows 8, Windows Vista ou Windows XP, si vous installez les programmes suivants, .NET Framework 3.5 SP1 (nécessitant 500 Mo d'espace libre au maximum) peut être :
  - ScanSnap Manager
  - ScanSnap Organizer
  - CardMinder
- Avec Windows XP, lorsque Scan to Microsoft SharePoint est installé, .NET Framework 2.0 (nécessitant 280 Mo d'espace libre au maximum) doit être installé en même temps.

# Présentation du logiciel associé au ScanSnap

Vous trouverez ci-dessous une brève présentation de chaque composant du logiciel fourni. Vous pouvez modifier, gérer et organiser l'image numérisée en utilisant le logiciel suivant :

## **ScanSnap Manager**

Ce pilote pour scanner est nécessaire pour la numérisation de documents avec le ScanSnap. Une image numérisée peut être enregistrée au format PDF ou JPEG.

Vous devez installer ScanSnap Connect Application sur votre périphérique mobile pour pouvoir y enregistrer des fichiers PDF et JPEG.

Vous pouvez télécharger ScanSnap Connect Application pour votre périphérique mobile depuis sa boutique d'applications.

## **ScanSnap Organizer**

Vous pouvez utiliser cette application pour afficher des images (PDF ou JPEG) sans les ouvrir, créer des dossier et y classer les fichiers comme vous le souhaitez.

## **CardMinder**

Cette application va vous permettre de numériser efficacement un grand nombre de cartes de visite.

La reconnaissance textuelle pourra être réalisée sur les cartes de visite et vous pourrez créer une base de données afin de vous faciliter la gestion et la recherche des contacts. Des données dans votre base de données pourront être imprimées et reliées à de nombreuses applications.

## **ABBYY FineReader for ScanSnap**

Cette application peut effectuer une reconnaissance textuelle sur les images numérisées en utilisant l'OCR (Optical Character Recognition ou Reconnaissance Optique des Caractères) afin de convertir les données au format Word, Excel ou PowerPoint et les éditer.

## **ScanSnap Online Update**

Cette application vérifie les dernières mises à jour ainsi que les programmes disponibles sur le serveur de téléchargement. S'ils sont disponibles, vous pouvez appliquer automatiquement les mises à jour ou télécharger et installer les programmes manuellement.

## **Scan to Microsoft SharePoint**

Vous pouvez, de manière simple, enregistrer des fichiers dans SharePoint avec le ScanSnap.

## **Evernote for Windows**

Vous pouvez, de manière simple, enregistrer des fichiers dans Evernote avec le ScanSnap.

## **Dropbox for Windows**

Avec le ScanSnap, il vous sera très facile de sauvegarder des fichiers vers votre dossier Dropbox.

## **Adobe Acrobat Standard DC**

C'est une application pour créer, modifier, gérer et utiliser des documents de format PDF électronique.

## Installer le logiciel

Lorsque vous insérez le Setup DVD-ROM dans le lecteur DVD-ROM de votre ordinateur, la fenêtre [ScanSnap Setup] s'affiche.

### IMPORTANT

- Ne branchez pas le ScanSnap sur l'ordinateur avant d'avoir installé le logiciel. Le ScanSnap risque de ne pas être reconnu par l'ordinateur. Dans ce cas, installez le logiciel avant de reconnecter le ScanSnap sur l'ordinateur.
- Si vous ne possédez pas de lecteur DVD-ROM, vous pouvez télécharger les programmes depuis la page web suivante.

<http://scansnap.fujitsu.com/g-support/fr/>

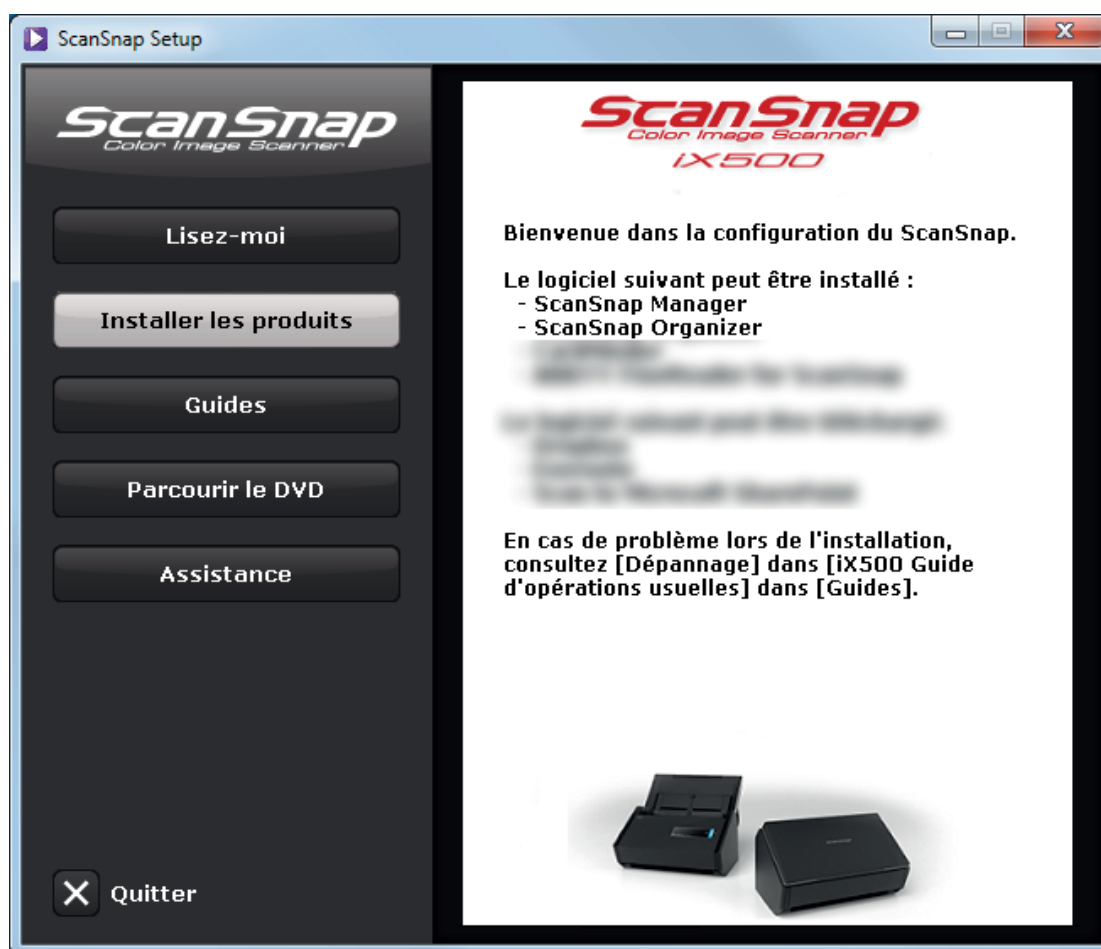

Les fonctions de chaque bouton de la fenêtre [ScanSnap Setup] sont les suivantes.

Bouton	Fonction
Lisez-moi	Pour afficher la fenêtre [Readme]. Dans cette fenêtre vous pouvez consulter le fichier Lisez-moi de chaque logiciel.
Installer les produits	Pour afficher la fenêtre [Install Products]. Vous pouvez démarrer l'installation du logiciel.
Guides	Pour afficher la fenêtre [Manuals]. Dans cette fenêtre, vous pouvez consulter Consignes de sécurité, Instructions préliminaires, le Guide d'opérations usuelles (ce manuel) et le manuel de chaque logiciel.
Parcourir le DVD	Pour ouvrir Windows Explorer qui vous permettra d'afficher les fichiers du Setup DVD-ROM.



---

<b>Bouton</b>	<b>Fonction</b>
Assistance	Pour afficher les informations relatives à l'assistance technique.





---

## Icône de ScanSnap Manager

Lorsque ScanSnap Manager est en cours d'exécution, l'icône de ScanSnap Manager est affichée dans la zone de notification. La zone de notification se situe tout à droite de la barre des tâches.

Cette icône vous informe de la correcte communication de ScanSnap Manager avec le ScanSnap. L'aspect de cette icône dépend de l'état de la communication, comme indiqué ci-dessous.

Ce manuel part du principe que le ScanSnap est connecté à un ordinateur via un câble USB.

Etat de la communication	Icône de ScanSnap Manager
communication établie	<p>Lorsque le ScanSnap est branché à un ordinateur avec un câble USB</p>  <p>Lorsque le ScanSnap est connecté à un ordinateur via un réseau local sans fil</p> 
absence de communication	 <p>Lorsque le ScanSnap est connecté à un périphérique mobile via un réseau local sans fil</p> 

### CONSEIL

Allumez le ScanSnap pour démarrer la communication entre ScanSnap Manager et le ScanSnap. Pour en savoir plus sur la mise sous tension du ScanSnap; consultez "[Mise sous tension du ScanSnap](#)" (page 47).

Le menu de numérisation des documents ainsi que les paramètres de ScanSnap Manager peuvent être affichés depuis l'icône ScanSnap Manager.

- Clic avec le bouton droit  
Pour afficher "[Menu clic droit](#)" (page 43).
- Clic gauche  
Pour afficher le Menu clic gauche.  
Pour en savoir plus, consultez le guide d'opérations avancées.

## Menu clic droit

Ce menu s'affiche lorsque vous cliquez avec le bouton droit sur l'icône de ScanSnap Manager  dans la zone de notification située à l'extrémité droite de la barre des tâches.

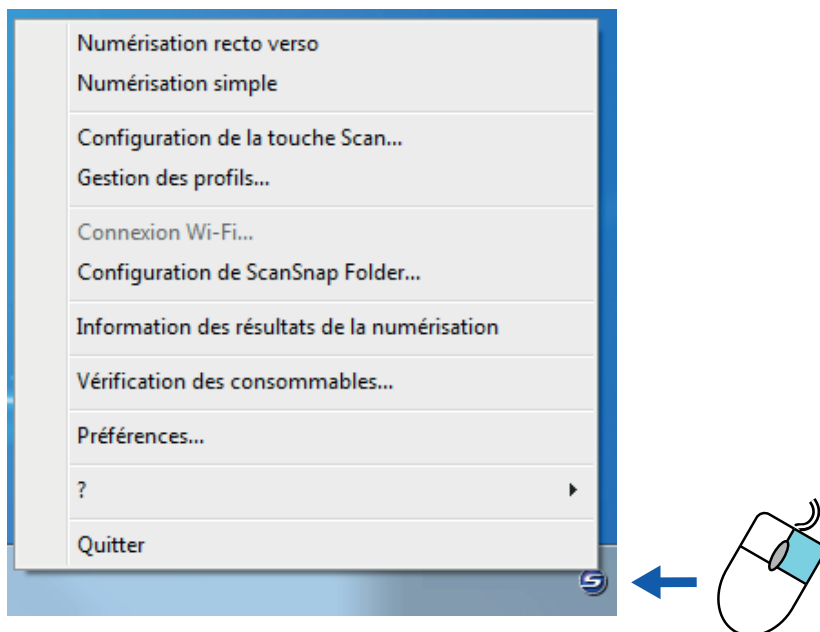

Rubrique	Fonction
Numérisation recto verso	Pour numériser le recto et le verso du document. Suit les paramètres configurés dans [Configuration de la touche Scan].
Numérisation simple	Pour numériser un seul côté du document. Suit les paramètres configurés dans [Configuration de la touche Scan].
Configuration de la touche Scan	Pour afficher " <a href="#">Fenêtre de configuration du ScanSnap</a> " (page 45). Vous pouvez configurer les paramètres de numérisation dans cette fenêtre.
Gestion des profils	Pour ouvrir la fenêtre [ScanSnap Manager - Gestion des profils]. Vous ne pouvez pas sélectionner [Gestion des profils] si la case [Utilisation du Quick Menu] est sélectionnée dans la fenêtre de configuration du ScanSnap. Pour en savoir plus, consultez le guide d'opérations avancées.
Connexion Wi-Fi	Affiche la fenêtre [ScanSnap Manager - Connexion Wi-Fi]. Vous pouvez connecter le ScanSnap via un réseau local sans fil. Il n'est pas possible de sélectionner cette option lorsque le ScanSnap est connecté à un ordinateur via un câble USB. Pour en savoir plus, consultez " <a href="#">Connexion du ScanSnap via un réseau local sans fil</a> " (page 52).
Configuration de ScanSnap Folder	Pour ouvrir la fenêtre de configuration du ScanSnap. Vous pouvez configurer les paramètres de numérisation pour l'utilisation de ScanSnap Folder dans cette fenêtre. Pour en savoir plus, consultez le guide d'opérations avancées.

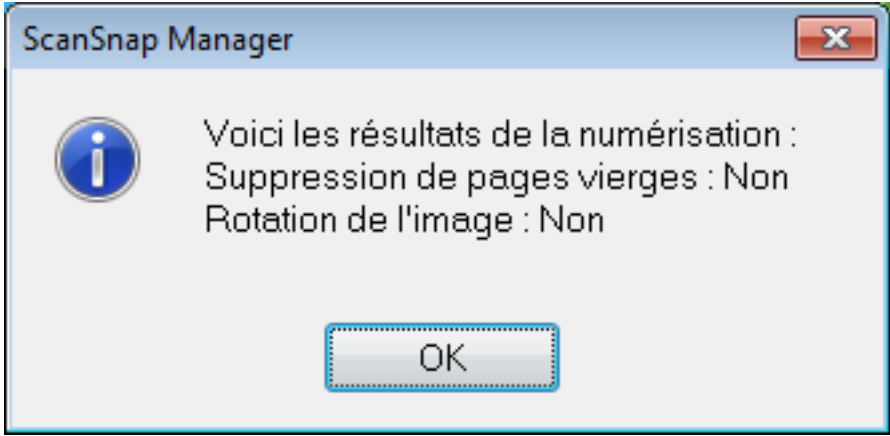
Rubrique	Fonction
Information des résultats de la numérisation	<p>Une fois la numérisation terminée, un message s'affiche pour vous indiquer si l'image a été pivotée ou non.</p> 
Vérification des consommables	<p>Affiche la fenêtre [ScanSnap Manager - Vérification des consommables]. Vous pouvez réinitialiser les compteurs des consommables après avoir remplacé ces derniers.</p>
Préférences	<p>Pour ouvrir la fenêtre [ScanSnap Manager - Préférences].</p>
?	<p>Cette rubrique comporte les sous-menus suivants :</p> <ul style="list-style-type: none"> <li>● Aide Pour consulter les rubriques d'aide de ScanSnap Manager.</li> <li>● Dépannage Pour consulter la rubrique [Dépannage] disponible dans les rubriques d'aide de ScanSnap Manager.</li> <li>● Site portail de ScanSnap Pour ouvrir la page d'accueil générale de ScanSnap (<a href="http://scansnap.fujitsu.com">http://scansnap.fujitsu.com</a>).</li> <li>● À propos de ScanSnap Manager Pour ouvrir la fenêtre [ScanSnap Manager - Informations relatives à la version].</li> <li>● Informations sur le ScanSnap Pour ouvrir la fenêtre [ScanSnap Manager - Informations sur le scanner et sur le pilote]. Affiché quand le ScanSnap et l'ordinateur sont connectés.</li> <li>● Mise à jour en ligne Pour démarrer la Mise à jour en ligne de ScanSnap. Pour en savoir plus, consultez "<a href="#">Mise à jour du logiciel</a>" (page 139).</li> </ul>
Pour établir la connexion	<p>Cette rubrique s'affiche lorsque la communication entre ScanSnap Manager et le ScanSnap n'est pas correcte.</p>
Quitter	<p>Pour quitter ScanSnap Manager.</p>

## Fenêtre de configuration du ScanSnap

Lorsque vous cliquez avec le bouton droit sur l'icône de ScanSnap Manager  dans la zone de notification située à l'extrémité droite de la barre des tâches et que vous sélectionnez [Configuration de la touche Scan] depuis le "Menu clic droit" (page 43), la fenêtre de configuration du ScanSnap suivante s'affiche.

Dans la fenêtre de configuration du ScanSnap, vous pouvez cocher la case [Utilisation du Quick Menu] afin d'utiliser ou non le Quick Menu. Vous pouvez également utiliser les boutons de profil et les onglets de paramètres détaillés pour spécifier des paramètres de numérisation selon vos besoins.

Pour en savoir plus, consultez l'aide de ScanSnap Manager.

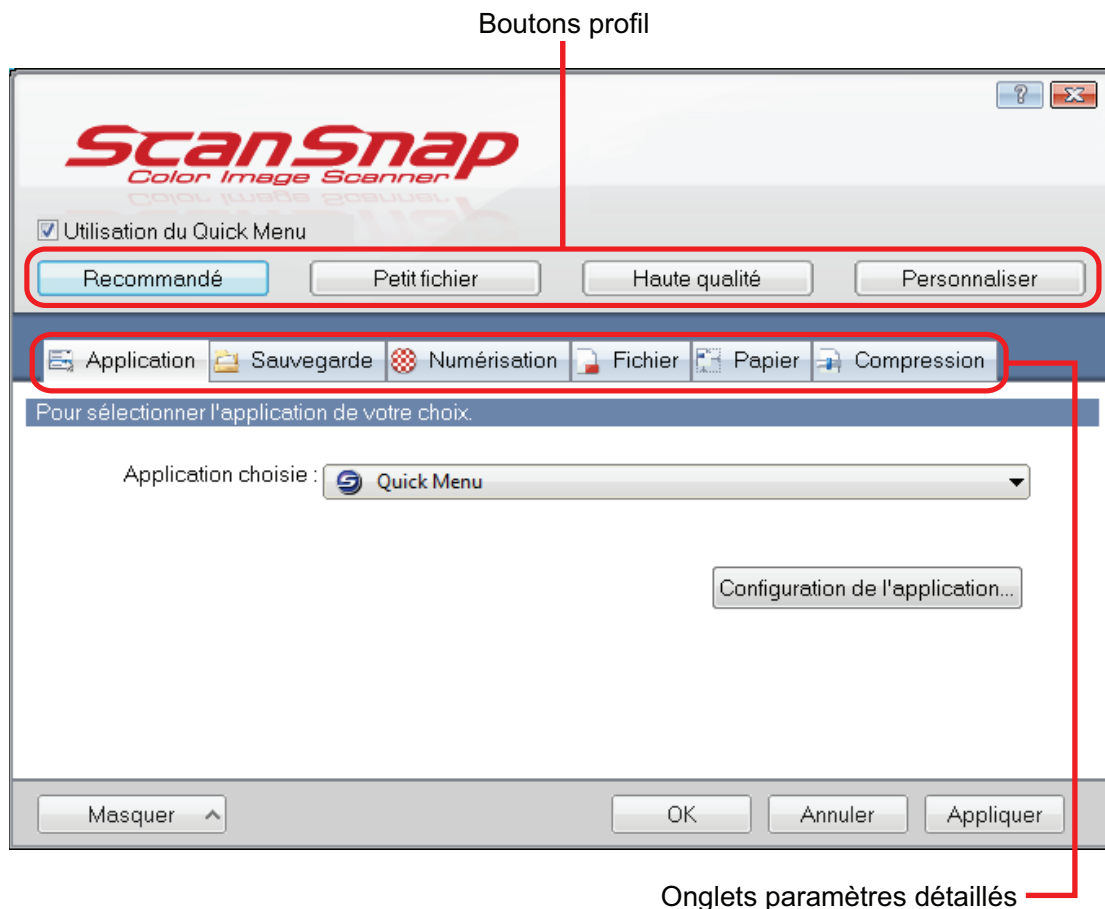

# Allumer ou éteindre le ScanSnap

Cette section vous explique comment allumer/éteindre le ScanSnap.

- ["Mise sous tension du ScanSnap" \(page 47\)](#)
- ["Eteindre le ScanSnap" \(page 49\)](#)
- ["Mode veille" \(page 50\)](#)
- ["Mise hors tension automatique" \(page 51\)](#)

## Mise sous tension du ScanSnap

### 1. Allumez l'ordinateur.



#### CONSEIL

Si vous connectez le ScanSnap et un périphérique mobile via un réseau local sans fil, puis que vous numérisez un document, il n'est pas nécessaire d'allumer l'ordinateur.

⇒ L'ordinateur démarre et l'icône de ScanSnap Manager  s'affiche dans la zone de notification située à l'extrémité droite de la barre des tâches.



#### CONSEIL

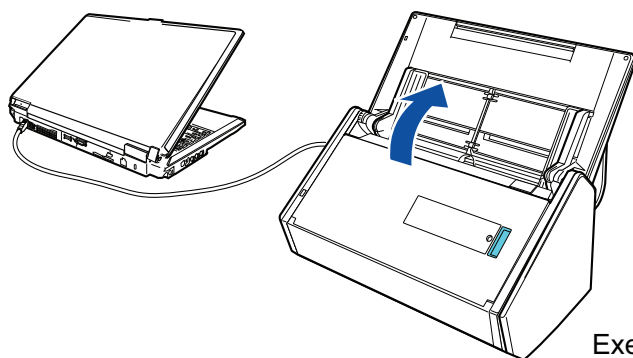

- Si l'icône de ScanSnap Manager  ne s'affiche pas sur la zone de notification, démarrez ScanSnap Manager. Démarrez ScanSnap Manager de la manière suivante.
  - Windows 10  
Sélectionnez le menu [Démarrer] → [Toutes les applications] → [ScanSnap Manager] → [ScanSnap Manager].
  - Windows 8.1  
Cliquez sur  sur le côté inférieur gauche de l'écran Accueil et sélectionnez [ScanSnap Manager] sous [ScanSnap Manager] à l'écran Toutes les applications.
  - Windows 8  
Faites un clic droit sur l'écran Accueil et sélectionnez [Toutes les applications] sur la barre des applications → [ScanSnap Manager] sous [ScanSnap Manager].
  - Windows 7/Windows Vista/Windows XP  
Sélectionnez le menu [Démarrer] → [Tous les programmes] → [ScanSnap Manager] → [ScanSnap Manager].
- Si ScanSnap Manager ne démarre pas automatiquement lorsque vous vous connectez à votre ordinateur, modifiez les paramètres en suivant la procédure ci-dessous :
  1. Faites un clic droit sur l'icône de ScanSnap Manager  dans la zone de notification et sélectionnez [Préférences] depuis le "Menu clic droit" (page 43).  
⇒ La fenêtre [ScanSnap Manager - Préférences] s'ouvre.
  2. Dans l'onglet [Exécution automatique], cochez la case [Exécuter ScanSnap Manager à l'ouverture de la session].

### 2. Soulevez le plateau d'alimentation AAD (couvercle) du ScanSnap pour l'allumer.



Exemple : connexion avec un câble USB

⇒ La touche [Scan] clignote en bleu. La touche reprend son éclairage normal lorsque la numérisation de documents est activée.

De plus l'icône ScanSnap Manager passe de  à  dans la zone de notification.

### IMPORTANT

Avec certains ordinateurs, l'initialisation du ScanSnap peut être effectuée plusieurs fois au démarrage de l'ordinateur.

### CONSEIL

- L'icône de ScanSnap Manager peut mettre plus de temps à devenir , selon les performances de votre ordinateur, l'environnement opérationnel et le chargement, si par exemple plusieurs programmes sont exécutés simultanément.
- Lorsque le ScanSnap est mis sous tension, une fenêtre de notification vous indique l'état de communication du ScanSnap.

Pour désactiver les notifications de l'état de communication du ScanSnap, modifiez les paramètres selon la procédure suivante :

1. Faites un clic droit sur l'icône de ScanSnap Manager  dans la zone de notification et sélectionnez [Préférences] depuis le "Menu clic droit" (page 43).  
⇒ La fenêtre [ScanSnap Manager - Préférences] s'ouvre.
2. Décochez la case [Information sur l'état de la communication] dans la liste [Affichage de l'évolution].



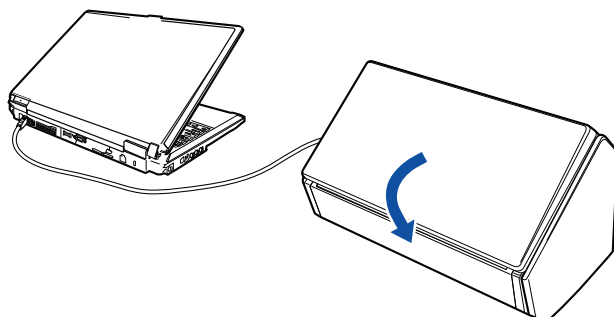

## Eteindre le ScanSnap

### 1. Fermer le plateau d'alimentation de l'AAD (couvercle).



Exemple : connexion avec un câble USB

⇒ Le ScanSnap s'éteint et dans la zone de notification l'icône de ScanSnap Manager passe de  à .

#### IMPORTANT

- Fermez le plateau d'alimentation de l'AAD (couvercle) après avoir refermé l'extension.
- Si vous souhaitez déplacer le ScanSnap, éteignez-le et débranchez tous les câbles.

La partie inférieure du ScanSnap peut devenir chaude lorsque vous utilisez le ScanSnap mais cela n'a aucune incidence sur son fonctionnement et ne provoque aucune détérioration physique. Veillez à ne pas faire tomber le ScanSnap lorsque vous le transportez.

#### CONSEIL

- Si le commutateur Wi-Fi est désactivé, l'alimentation du ScanSnap et celle l'ordinateur fonctionnent ensemble. Si le ScanSnap reste connecté à l'ordinateur, vous n'avez pas à vous soucier de la mise sous tension ou hors tension.
- Avec certains ordinateurs, il faut parfois 2 à 3 minutes avant que la lumière de la touche [Scan] ne s'éteigne une fois que l'ordinateur est arrêté.
- Lorsque le ScanSnap est mis sous tension, une notification vous indique l'état de communication du ScanSnap.

Pour désactiver les notifications de l'état de communication du ScanSnap, modifiez les paramètres selon la procédure suivante :

1. Faites un clic droit sur l'icône de ScanSnap Manager  dans la zone de notification et sélectionnez [Préférences] depuis le "Menu clic droit" (page 43).  
⇒ La fenêtre [ScanSnap Manager - Préférences] s'ouvre.
2. Décochez la case [Information sur l'état de la communication] dans la liste [Affichage de l'évolution].

## Mode veille

Si le ScanSnap est activé et n'est pas utilisé pendant 14 minutes, il entre en mode veille (économie d'énergie).

## Mise hors tension automatique

Si le ScanSnap est mis sous tension et qu'il reste allumé pendant le temps spécifié (la valeur par défaut est « 4 heures ») sans être utilisé, il s'éteindra automatiquement.

Pour l'allumer à nouveau, utilisez une des méthodes suivantes :

- appuyez sur la touche [Scan] du ScanSnap (mais cela ne déclenchera pas la numérisation).
- Fermez puis ouvrez le plateau d'alimentation AAD (couvercle)

### CONSEIL

- Pour continuer à utiliser le ScanSnap, annulez la mise hors tension automatique en effectuant l'une des actions suivantes :
  - Charger un document dans le ScanSnap
  - Appuyez sur la touche [Scan] du ScanSnap
  - Fermez puis ouvrez le plateau d'alimentation AAD (couvercle)
- Vous pouvez changer le délai avant la mise hors tension automatique ou carrément l'annuler. Suivez les étapes ci-dessous :
  1. Faites un clic droit sur l'icône de ScanSnap Manager  dans la zone de notification et sélectionnez [Préférences] depuis le "Menu clic droit" (page 43).  
⇒ La fenêtre [ScanSnap Manager - Préférences] s'ouvre.
  2. Dans la liste [Mise sous tension], modifiez les paramètres de la [Configuration de la mise sous tension] suivant le type de connexion choisi.
- Une fenêtre de notification vous indique qu'il reste 5 minutes avant la mise hors tension automatique du ScanSnap.

## Connexion du ScanSnap via un réseau local sans fil

En connectant le ScanSnap à un ordinateur ou à un périphérique mobile via un réseau local sans fil, vous pouvez numériser des documents.

Cette section vous explique comment connecter le ScanSnap via un réseau local sans fil.

- ["Préparation" \(page 53\)](#)
- ["Définition d'un réseau local sans fil à l'aide de l'outil Configuration sans fil du ScanSnap" \(page 54\)](#)
- ["Connexion du ScanSnap à un ordinateur" \(page 56\)](#)
- ["Connexion du ScanSnap à un périphérique mobile" \(page 58\)](#)
- ["Reconnexion à un point d'accès sans fil à l'aide de la touche WPS du ScanSnap" \(page 59\)](#)

---

## Préparation

Pour connecter le ScanSnap via le réseau local sans fil, préparez les éléments suivants :

- Un environnement dans lequel un réseau local sans fil est disponible

Lorsque vous connectez le ScanSnap à un réseau local sans fil, vous aurez peut-être besoin d'informations concernant un SSID (nom réseau) et une clé de sécurité (mot de passe).

Pour en savoir plus, consultez le manuel du point d'accès sans fil.

### IMPORTANT

Ne placez pas les éléments suivants à moins de 100 mm (3,9 po) du ScanSnap ou à proximité de votre point d'accès sans fil.

- Obstacles pouvant bloquer les ondes radio (murs, parois métalliques)
- Appareils pouvant provoquer des interférences de signaux (four à micro-ondes et téléphones sans fil) et périphériques sans fil

- ScanSnap Connect Application

Pour connecter le ScanSnap à un périphérique mobile, vous devez installer ScanSnap Connect Application sur votre périphérique mobile.

Téléchargez ScanSnap Connect Application pour le périphérique mobile à partir des magasins d'application suivants :

- App Store
- Google Play
- Amazon Appstore

## Définition d'un réseau local sans fil à l'aide de l'outil Configuration sans fil du ScanSnap

L'outil Configuration sans fil du ScanSnap est une application permettant de configurer les paramètres requis pour la connexion de votre ScanSnap via un réseau local sans fil sous la forme d'un assistant. L'outil Configuration sans fil du ScanSnap peut être utilisé pour configurer et vérifier les paramètres de réseau local sans fil et de connexion suivants :

- Connexion du ScanSnap à un point d'accès sans fil
- Enregistrement de l'ordinateur à connecter au ScanSnap via le réseau local sans fil
- Définition de l'adresse IP, du nom et du mot de passe du ScanSnap
- Vérification du branchement entre le ScanSnap et le périphérique mobile

Suivez la procédure ci-dessous pour démarrer l'outil Configuration sans fil du ScanSnap et configurer les paramètres sans fil.

### 1. Démarrez l'Outil de configuration sans fil ScanSnap.

- Windows 10

Sélectionnez le menu [Démarrer] → [Toutes les applications] → [ScanSnap Manager] → [Outil de configuration sans fil ScanSnap].

- Windows 8.1

Cliquez sur  sur le côté inférieur gauche de l'écran Accueil et sélectionnez [Outil de configuration sans fil ScanSnap] sous [ScanSnap Manager] à l'écran Toutes les applications.

- Windows 8

Faites un clic droit sur l'écran Accueil et sélectionnez [Toutes les applications] sur la barre des applications → [Outil de configuration sans fil ScanSnap] sous [ScanSnap Manager].

- Windows 7/Windows Vista/Windows XP

Sélectionnez le menu [Démarrer] → [Tous les programmes] → [ScanSnap Manager] → [Outil de configuration sans fil ScanSnap].

⇒ L'outil Configuration sans fil du ScanSnap commence à s'exécuter.

### 2. Cliquez sur le bouton [Assistant de configuration du réseau sans fil]



dans le menu principal.

⇒ L'assistant Configuration du réseau sans fil s'affiche.

### 3. Suivez les instructions de l'assistant de Configuration du réseau sans fil afin de configurer les paramètres sans fil.

#### CONSEIL

- Pour en savoir plus sur le fonctionnement de l'outil Configuration sans fil du ScanSnap, consultez l'aide de l'outil Configuration sans fil du ScanSnap.

- L'outil Configuration sans fil du ScanSnap démarre également lors de l'installation du logiciel du ScanSnap.

## Connexion du ScanSnap à un ordinateur

Vous pouvez utiliser l'Assistant Outil de configuration sans fil ScanSnap pour configurer la connexion du ScanSnap à un ordinateur.

Pour en savoir plus, consultez "[Définition d'un réseau local sans fil à l'aide de l'outil Configuration sans fil du ScanSnap](#)" (page 54).

La section suivante explique la méthode de connexion du ScanSnap à un ordinateur lorsque les paramètres sans fil ont déjà été configurés à l'aide de l'Assistant Outil de configuration sans fil ScanSnap.

### 1. Débranchez le câble USB connectant le ScanSnap à l'ordinateur.

#### IMPORTANT

Si l'icône de ScanSnap Manager est l', quittez ScanSnap Connect Application sur le périphérique.

⇒ Le ScanSnap est connecté automatiquement à un ordinateur via un réseau local sans fil et

l'icône de ScanSnap Manager passe à .

Si l'icône ne change pas, passez à l'étape 2.

#### CONSEIL

- Si la case [Connexion automatique au dernier ScanSnap connecté par Wi-Fi] est cochée et que le dernier ScanSnap connecté est disponible, l'ordinateur se connecte automatiquement à ce ScanSnap.
- L'ordinateur ne peut être connecté qu'à un seul ScanSnap.
- Le ScanSnap ne peut être connecté qu'à un seul ordinateur.
- Lorsque vous utilisez la connexion automatique avec un ordinateur et un ScanSnap ayant déjà été connectés à un réseau local sans fil, si le mot de passe du ScanSnap à connecter est modifié, la fenêtre de notification ci-dessous s'affiche.

### 2. Cliquez avec le bouton droit sur l'icône de ScanSnap Manager dans la zone de notification située tout à droite de la barre des tâches et sélectionnez [Connexion Wi-Fi] dans le "[Menu clic droit](#)" (page 43).

⇒ La fenêtre [ScanSnap Manager - Connexion Wi-Fi] s'affiche

### 3. Dans la liste des unités ScanSnap à connecter, sélectionnez le ScanSnap que vous souhaitez connecter et cliquez sur le bouton [Connexion].

#### IMPORTANT

- Si la fenêtre [ScanSnap Manager - Saisie du mot de passe de destination] s'affiche, entrez le mot de passe pour la connexion.

Le mot de passe par défaut se compose des quatre derniers chiffres du numéro de série du ScanSnap.

Il est possible de modifier le mot de passe avec l'outil Configuration sans fil du ScanSnap. Pour en savoir plus, consultez l'aide de l'outil Configuration sans fil du ScanSnap.



- Si le ScanSnap prévu pour la connexion n'apparaît pas dans la liste des unités de ScanSnap à connecter, consultez l'aide de ScanSnap Manager.

⇒ Le ScanSnap est connecté à l'ordinateur via un réseau local sans fil et l'icône de ScanSnap Manager passe à .

#### CONSEIL

Lorsque le ScanSnap et un ordinateur sont connectés via un réseau local sans fil, la fenêtre de notification ci-dessous vous indique l'état de la communication.

---

## Connexion du ScanSnap à un périphérique mobile

À l'aide de l'assistant Outil de configuration sans fil ScanSnap, vous pouvez configurer et vérifier la connexion entre le ScanSnap et un périphérique mobile.

Pour en savoir plus, consultez "[Définition d'un réseau local sans fil à l'aide de l'outil Configuration sans fil du ScanSnap](#)" (page 54).

La section suivante explique la méthode de connexion du ScanSnap à un périphérique mobile lorsque les paramètres sans fil ont déjà été configurés à l'aide de l'assistant Outil de configuration sans fil ScanSnap.

### 1. Démarrez ScanSnap Connect Application sur votre périphérique mobile.

⇒ Le périphérique mobile se connecte automatiquement à un ScanSnap disponible sur le même réseau.

#### CONSEIL

- Si plusieurs ScanSnap disponibles sont détectés ou si ScanSnap Connect Application est configuré pour ne pas connecter automatiquement un périphérique mobile à un ScanSnap, tapez le nom du ScanSnap que vous souhaitez connecter au périphérique mobile sous [ScanSnap] dans l'écran [Connexion à :]. Pour en savoir plus, consultez le guide des opérations usuelles (Connexion mobile) de votre périphérique mobile.
- Une notification s'affiche dans les cas suivants :
  - Lorsque le ScanSnap et le périphérique mobile sont connectés via un réseau local sans fil et que la communication avec ScanSnap Manager est interrompue.
  - Lorsque vous vous connectez à l'ordinateur connecté au ScanSnap et que le ScanSnap et le périphérique mobile sont déjà connectés via un réseau local sans fil.

## Reconnexion à un point d'accès sans fil à l'aide de la touche WPS du ScanSnap

Si l'indicateur Wi-Fi s'allume ou clignote en orange, reconnectez le ScanSnap à un point d'accès sans fil compatible WPS. Il est possible de rétablir facilement la connexion en appuyant sur le bouton WPS sur le ScanSnap.

### IMPORTANT

Effectuez les opérations suivantes avant de vous connecter à l'aide du bouton WPS.

- Si l'outil Configuration sans fil du ScanSnap est en cours d'exécution lorsque vous connectez le ScanSnap à l'ordinateur à l'aide d'un câble USB, quittez l'outil Configuration sans fil du ScanSnap.
- Si une numérisation est en cours à partir de ScanSnap Manager ou d'un périphérique mobile, terminez l'opération de numérisation.

### CONSEIL

Les noms des touches et les procédures de fonctionnement peuvent varier selon le point d'accès. Pour en savoir plus, consultez le manuel de votre point d'accès sans fil.

### 1. Allumez le ScanSnap.

Pour en savoir plus, consultez "[Mise sous tension du ScanSnap](#)" (page 47).

### 2. Activez le commutateur Wi-Fi situé à l'arrière du ScanSnap.

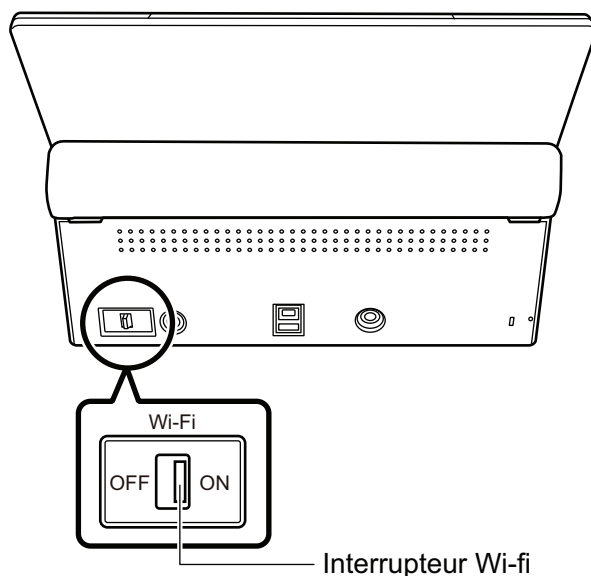

⇒ Après avoir clignoté en bleu, l'indicateur Wi-Fi s'allume en bleu ou en orange.

### 3. Appuyez sur la touche WPS du point d'accès sans fil.

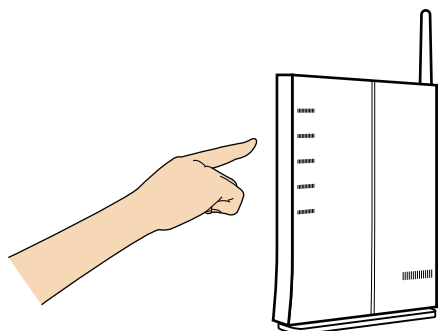

- 4. Maintenez appuyée (3 secondes ou plus) la touche WPS située à l'arrière du ScanSnap dans les 2 minutes qui suivent l'appui sur la touche WPS du point d'accès sans fil.**

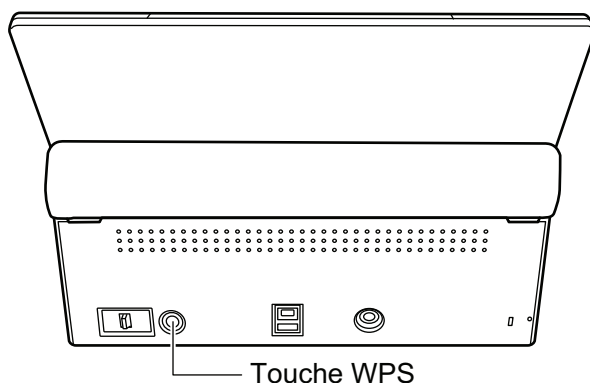

- ⇒ Le ScanSnap est connecté au point d'accès sans fil et l'indicateur Wi-Fi s'allume en bleu. S'il est impossible d'établir la communication, l'indicateur Wi-Fi clignote ou s'allume en orange.

#### IMPORTANT

Si vous ne pouvez pas connecter le ScanSnap à un point d'accès sans fil, consultez la section « Dépannage » dans l'aide de ScanSnap Manager.

#### CONSEIL

Pour en savoir plus sur l'état de l'indicateur Wi-Fi, consultez "Noms et fonctionnalités des composants" (page 35).

## Documents à numériser

Cette section vous explique dans quelles conditions les documents peuvent être chargés directement dans le ScanSnap ou être numérisés en utilisant le Transparent.

- ["Documents pouvant être chargés directement dans le ScanSnap" \(page 62\)](#)
- ["Documents que vous pouvez numériser à l'aide du Transparent" \(page 64\)](#)

## Documents pouvant être chargés directement dans le ScanSnap

Les conditions dans lesquelles des documents peuvent être chargés directement dans le ScanSnap sont les suivantes :

<b>Type de document</b>	Papier de bureau, cartes postales, cartes de visite Cartes plastifiées conforme à la norme ISO781A ID-1 (54 × 86 mm/2,1 × 3,4 po.)
<b>Grammage</b>	De 40 jusqu'à 209 g/m <sup>2</sup> (4,85 jusqu'à 25,27 kg) <b>page longue</b> De 52 jusqu'à 127 g/m <sup>2</sup> (6,3 jusqu'à 15,38 kg) <b>format A8 (52 × 72 mm) au maximum</b> De 127 jusqu'à 209 g/m <sup>2</sup> (15,38 jusqu'à 25,27 kg) <b>cartes plastiques</b> 0,76 mm (0,03 po) au maximum (les cartes gaufrées sont utilisables)
<b>Format du papier</b>	<b>Largeur</b> 50.8 jusqu'à 216 mm (2 jusqu'à 8,5 po) <b>Longueur</b> 50.8 jusqu'à 360 mm (2 jusqu'à 14,17 po) Pour page longue (*1), jusqu'à 863 mm (34 po)

\*1: la numérisation démarre lorsque vous appuyez sur la touche [Scan] du ScanSnap plus de 3 secondes.



Si vous numérisez une carte magnétique ou une carte à puce, attention à ce que la partie magnétique (noire) de la carte n'entre pas en contact avec celle de la section supérieure de l'AAD. Les données de la carte risquent d'être perdues.

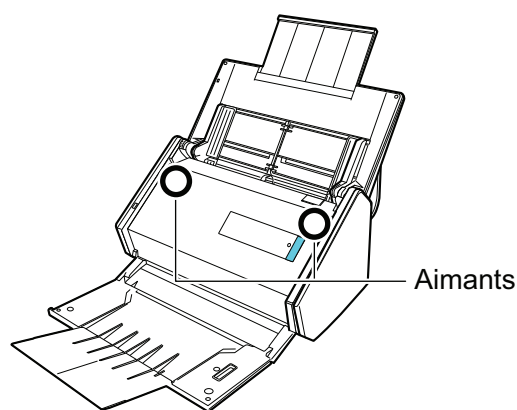

### IMPORTANT

- Vous ne devez pas numériser les types de document suivants :
  - Documents attachés avec des agrafes ou des pinces en métal, ce qui pourrait endommager l'intérieur du ScanSnap
 Retirez les pièces métalliques.

- Document dont l'encre n'est pas sèche  
Patientez jusqu'à que l'encre soit totalement sèche avant de numériser ce document.
- Document d'une taille supérieure à 216 × 863 (mm)/8,5 × 34 (po) (largeur × longueur)
- document sur des supports autres que le papier tels que du tissu, des feuilles métalliques ou encore des pochettes plastiques
- Lorsque vous numérisiez des cartes postales illustrées, l'illustration peut être endommagée. PFU n'est nullement responsable.
- Lorsque vous numérisiez des cartes plastifiées, dans [Détection de chargement excessif de documents] de l'onglet [Papier] "[Fenêtre de configuration du ScanSnap](#)" (page 45), sélectionnez [Aucun(e)] ou [Vérifier la longueur].
- Attention au points suivants lorsque vous numérisiez des cartes plastifiées :
  - des cartes pliées peuvent être chargées de manière incorrecte
  - avant d'imprimer des cartes comportant des traces de doigts, nettoyez-les
  - si vous numérisiez des cartes plastiques particulièrement brillantes, certaines parties de l'image peuvent apparaître plus claires ou plus foncées que le document original

Exemple : carte de crédit de couleur jaune

  - Lorsque vous numérisiez des cartes gaufrées, placez le côté gaufré vers le bas et chargez la carte en orientation paysage.
  - Si les caractères gaufrés ne sont pas recouvert d'or ou d'argent et que la couleur du fond est similaire, le ScanSnap peut ne pas les reconnaître.

Dans ce cas, si vous réalisez l'action ci-dessous le résultat peut-être amélioré.

  1. Cliquez sur le bouton [Option] de l'onglet [Numérisation] de la "[Fenêtre de configuration du ScanSnap](#)" (page 45).
    - ⇒ La fenêtre [Option Mode de numérisation] s'ouvre.
  2. Cochez la case [Augmenter le contraste du texte].

## Documents que vous pouvez numériser à l'aide du Transparent

Le Transparent fourni avec le ScanSnap est une feuille prévue pour la numérisation de documents. Vous pouvez ainsi numériser des documents supérieurs au format A4/Lettre, des photographies ou des coupures de presse.

Les conditions pour la numérisation de tels documents en utilisant le Transparent sont les suivantes :



- N'utilisez pas de Transparent endommagé. Il pourrait être endommagé tout comme le ScanSnap.
- Faites attention de ne pas vous blesser avec le bord du Transparent.

<b>Type de document</b>	Documents ne pouvant pas être directement chargés dans le ScanSnap
<b>Grammage</b>	Jusqu'à 209 g/m <sup>2</sup> (25,27 kg)  <b>Si vous numérisez des documents pliés en deux :</b> Jusqu'à 104,5 g/m <sup>2</sup> (12,66 kg)
<b>Format du papier</b>	Taille du Transparent (216 × 297 mm) A3 (297 × 420 mm) (*1) A4 (210 × 297 mm) A5 (148 × 210 mm) A6 (105 × 148 mm) B4 (257 × 364 mm) (*1) B5 (182 × 257 mm) B6 (128 × 182 mm) Carte postale (100 × 148 mm) Carte de visite (90 × 55 mm, 55 × 90 mm) Lettre (8,5 × 11 po (216 × 279,4 mm)) 11 × 17 po. (279,4 × 43,18 mm) (*1)  <b>Format personnalisé</b> largeur : 25,4 jusqu'à 216 mm (1 jusqu'à 8,5 po) longueur : 25,4 jusqu'à 297 mm (1 jusqu'à 11,69 po)

\*1: plié en deux pour la numérisation.

## Documents pour lesquels l'utilisation du Transparent est recommandée

Il est recommandé d'utiliser le Transparent pour numériser de tels documents.

- Documents rédigés au crayon de papier

Il est recommandé d'utiliser le Transparent pour la numérisation de tels documents car le crayon de papier peut laisser des traces.

Lorsque vous numérisez de tels documents directement sans utiliser le Transparent, de la poussière s'accumule sur les rouleaux, ce qui peut provoquer des erreurs de chargement. Nettoyez régulièrement les rouleaux.



Pour en savoir plus sur le nettoyage, consultez "[Nettoyage de l'intérieur du ScanSnap](#)" (page 124).

- Papier autocopiant

Il est recommandé d'utiliser le Transparent pour la numérisation de tels documents car le papier autocopiant peut contenir des substances chimiques pouvant endommager les rouleaux internes du ScanSnap.

Nettoyez régulièrement les rouleaux du ScanSnap afin de préserver ses performances lorsque vous numérisez du papier autocopiant directement sans utiliser le Transparent. Pour en savoir plus sur le nettoyage, consultez "[Nettoyage de l'intérieur du ScanSnap](#)" (page 124).

Selon le type de papier autocopiant, par rapport au chargement de documents de bureau, la durée de vie du scanneur pourrait être réduite.

- La numérisation des documents suivants sans utiliser le Transparent peut endommager les documents ou être à l'origine de numérisations incorrectes.

- Document d'une taille inférieure à 50,8 × 50,8 (mm)/2 × 2 (po) (largeur × longueur)
- Document dont le grammage est inférieur à 40 g/m<sup>2</sup> (4,85 kg)
- Document dont la surface est irrégulière (enveloppes ou feuilles comportant une pièce-jointe)
- document froissé ou corné
- document plié ou déchiré
- papier calque
- papier couché
- photographie (papier photographique)
- document perforé ou poinçonné
- document dont la forme n'est ni carrée ni rectangulaire
- papier carbone ou thermique
- document avec notes ou papillons

## IMPORTANT

- Avec le Transparent

Faites particulièrement attention aux points suivants :

- Ne tachez pas ni ne découpez la fin du Transparent avec un motif noir & blanc. Sinon, il pourrait ne plus être reconnu correctement.
- Ne placez pas le Transparent à l'envers. Sinon un bourrage papier pourrait se produire et endommager le Transparent ainsi que le document à l'intérieur.
- Ne pliez pas, ne tirez pas sur le Transparent.
- Des bourrages de papier peuvent se produire lorsque des documents de tailles différentes tels que des photographies ou de cartes postales sont insérés à l'intérieur du Transparent pour une numérisation immédiate. Il est recommandé de numériser ces documents un par un.
- Si les bourrages papier sont fréquents, insérez environ 50 feuilles de papier recyclé avant de numériser avec le Transparent. Le papier recyclé peut être vierge ou imprimé.

- Conservation du Transparent

Faites particulièrement attention aux points suivants :

- Ne laissez pas le document à l'intérieur du Transparent. Dans le cas contraire, l'encre sur le document pourrait couler sur le Transparent.
- Ne laissez pas longtemps le Transparent dans des endroits où la température est élevée, par exemple exposé à la lumière solaire directe ou près d'un appareil de chauffage. N'utilisez pas non plus le Transparent dans des endroits où la température est élevée. Cela pourrait déformer le Transparent.

- Pour éviter que le Transparent ne soit déformé, conservez-le sur une surface plane et ne posez rien dessus.

# Actions possibles avec le logiciel associé

Cette section vous explique la procédure usuelle du logiciel associé au ScanSnap et vous donne un aperçu de ses fonctions.

- ["Actions possibles avec ScanSnap Organizer" \(page 68\)](#)
- ["Actions possibles avec CardMinder" \(page 74\)](#)

# Actions possibles avec ScanSnap Organizer

ScanSnap Organizer est une application pour l'affichage, l'organisation et la gestion d'image (fichiers PDF ou JPEG) numérisées avec le ScanSnap.

Vous pouvez utiliser cette application pour afficher des images (PDF ou JPEG) sans les ouvrir, créer des dossiers et y classer les fichiers en vue de diverses utilisations.

Les pages d'un fichier PDF peuvent être consultées sous forme de vignettes afin de confirmer les images numérisées.



Numérisation avec le ScanSnap

Fenêtre principale

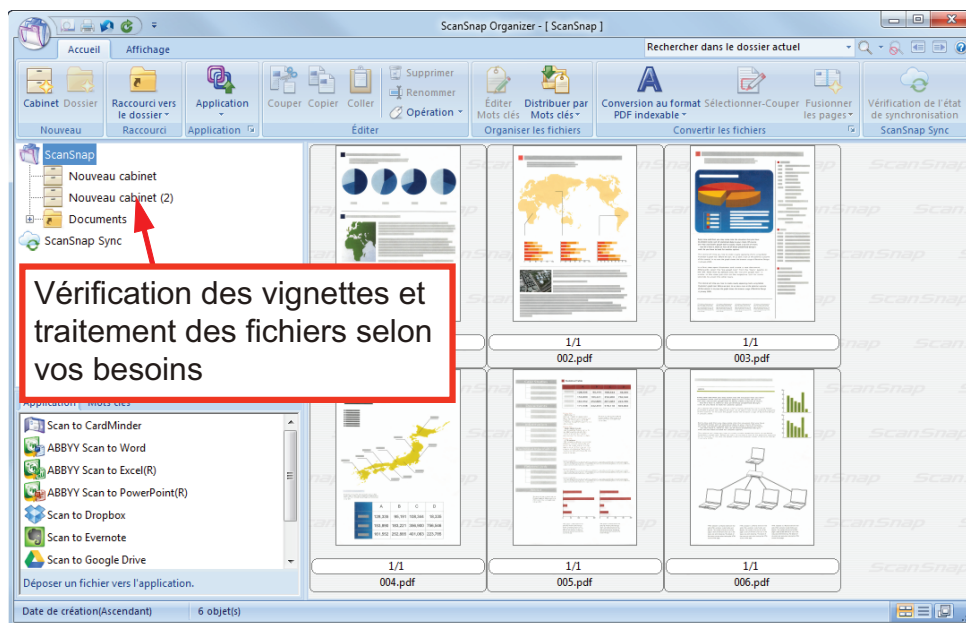

- "Procédure pour une opération usuelle de ScanSnap Organizer" (page 69)
- "Gérer les fichiers" (page 71)
- "Utiliser les fichiers" (page 73)

## Procédure pour une opération usuelle de ScanSnap Organizer

Cette section vous explique la procédure pour une opération usuelle de ScanSnap Organizer.

### 1. Démarrez ScanSnap Organizer.

Démarrez ScanSnap Organizer en double-cliquant sur l'icône [ScanSnap Organizer] sur le bureau.

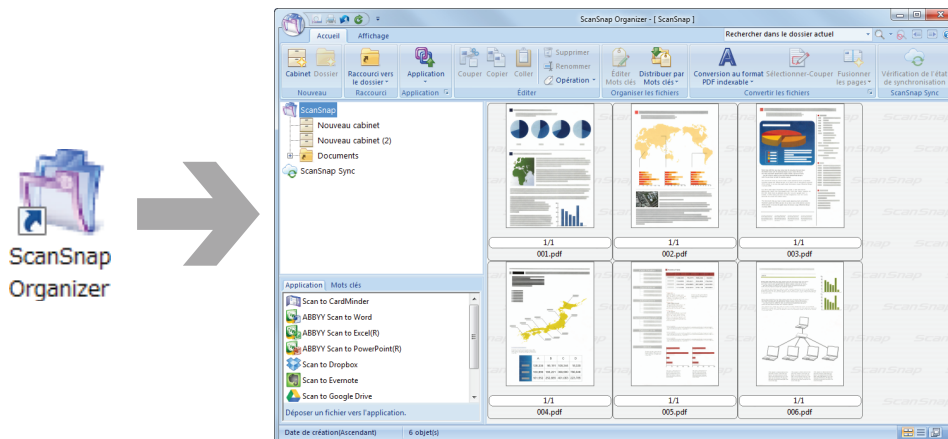

### 2. Numérisez les documents avec le ScanSnap.

⇒ Une liste des images numérisées est affichée dans ScanSnap Organizer.

### 3. Démarrez ScanSnap Organizer Viewer.

Double-cliquez sur une image numérisée pour ouvrir la fenêtre Viewer permettant d'afficher de modifier les images numérisées.

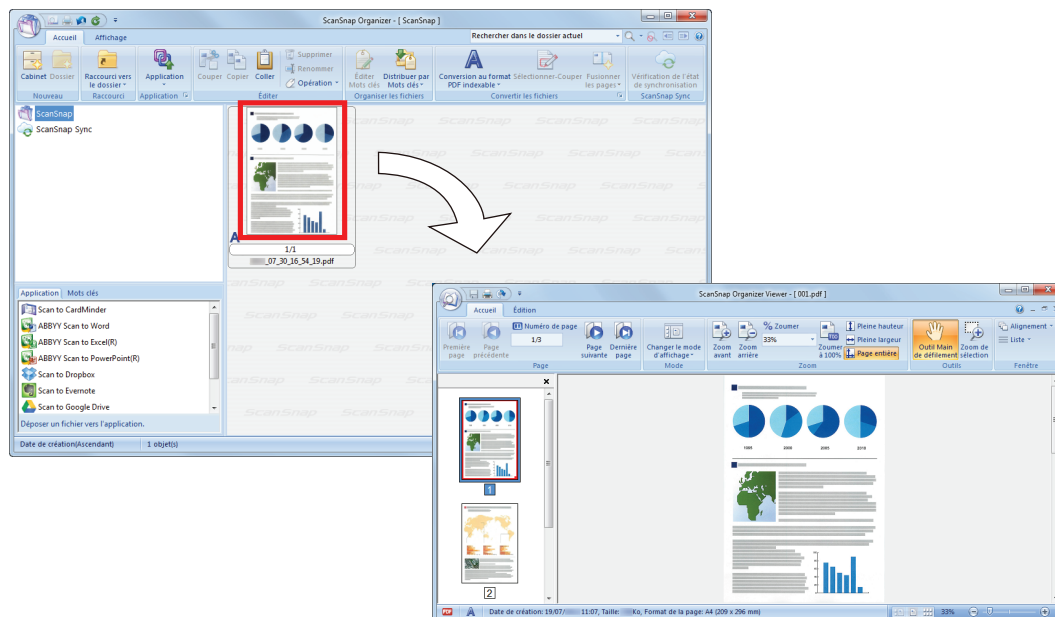

### 4. Dans la fenêtre Viewer, vérifiez l'orientation des images numérisées ainsi que les pages inutiles.

Corrigez les images numérisées dont l'orientation est incorrecte. Supprimez les pages inutiles. Si besoin est, insérez une page.

## **5. Quittez ScanSnap Organizer Viewer.**

Pour quitter ScanSnap Organizer Viewer, cliquez sur le bouton de l'application puis sur le bouton [Quitter] dans le menu qui s'affiche.

## Gérer les fichiers

Pour en savoir plus sur les opérations, consultez l'aide de ScanSnap Organizer.

### Configurer les mots clés d'un fichier

Vous pouvez assigner une chaîne de caractères (mot clé) indiquant le contenu du fichier PDF. Ainsi vous pouvez immédiatement reconnaître ce dernier sans l'ouvrir.

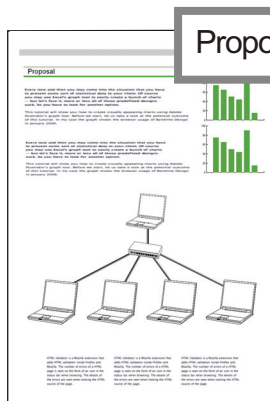

Si vous assignez le mot "Proposal", vous pouvez facilement reconnaître le contenu de ce fichier sans l'ouvrir.

### Configurer une chaîne de caractère surlignée comme mot clé

Vous pouvez assigner des mots clés à un fichier PDF.

Ces mots clés vous serviront à faire des recherches de fichiers PDF.

Si vous numérisez des documents noir et blanc qui ont été surlignés, les parties surlignées seront assignées comme mots clés pour le fichier PDF.

Surlignez des mots sur le document

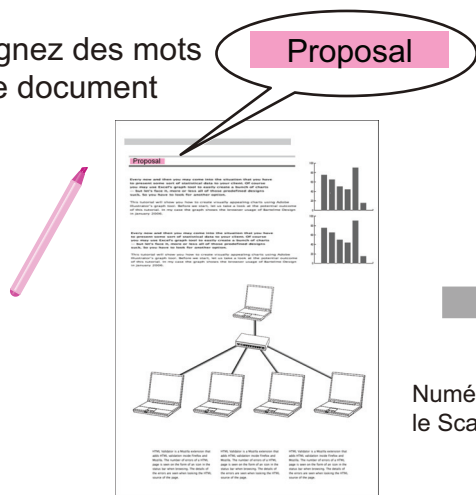

Document

"Proposal" peut servir de mot pour rechercher des fichiers

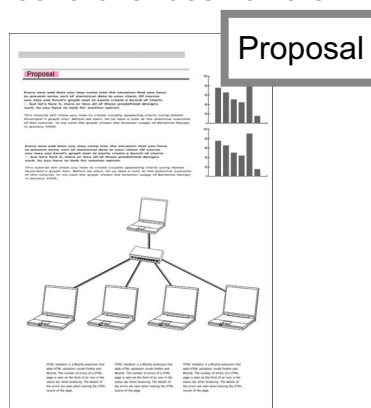

Fichier PDF contenant le mot clé

Numérisez avec le ScanSnap

Pour connaître d'autres méthodes, consultez l'aide de ScanSnap Organizer.

### Reconnaître une chaîne de caractère pour l'incruster sur la page

En utilisant un logiciel de reconnaissance textuelle (OCR), vous pouvez incruster des chaînes de caractères sur un fichier PDF numérisé avec le ScanSnap. Vous pouvez ainsi les chercher dans le fichier PDF.

Le terme "Proposal" est reconnu (fonction OCR) comme une information textuelle.

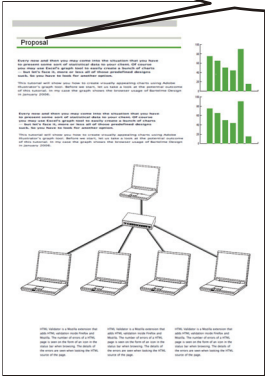
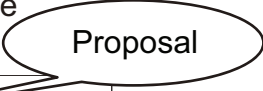

Fichiers PDF



"Proposal" peut servir de mot pour rechercher des fichiers

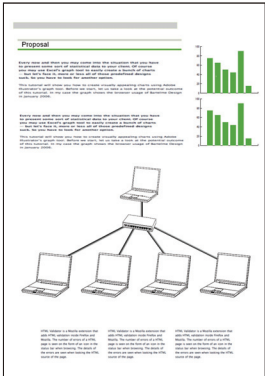

### Rechercher des fichiers

Vous pouvez rechercher des les fichiers gérés dans ScanSnap Organizer. Il existe deux types de méthode de recherche : Adobe Acrobat et Windows Desktop

### Distribuer des fichiers automatiquement suivant les conditions de recherche

Vous pouvez utilisé la fonction de distribution de mots clés afin de les fichiers PDF soient automatiquement rangés dans des cabinets et des dossiers selon les mots clés assignés.

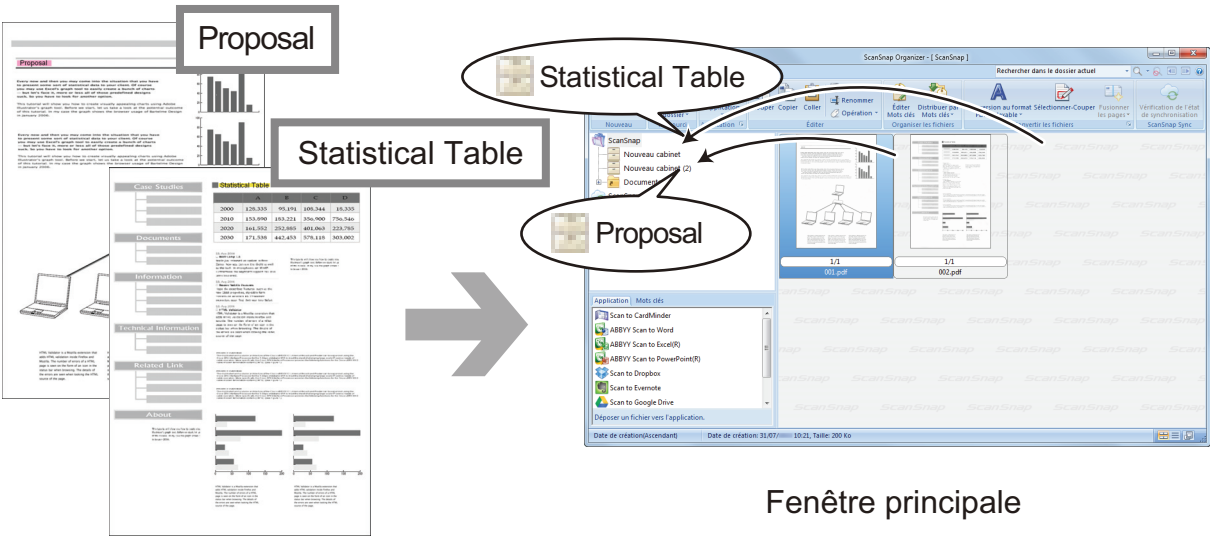

Fichiers PDF avec des mots clés

Fenêtre principale



## Utiliser les fichiers

Pour en savoir plus sur les opérations, consultez l'aide de ScanSnap Organizer.

### Lier les fichiers à d'autres applications

Vous pouvez utiliser des fichiers avec une grande variété d'applications.

Les applications utilisées sont affichées dans le panneau Liste des application dans le coin en bas à gauche de la fenêtre principale.

### Envoyer des fichier par e-mail

Les fichiers peuvent être envoyés par e-mail.

### Découper des passages importants des documents

Vous pouvez utilisé la fonction de rognage pour découper des passages importants des documents.

Surlignez les passages en d'un document noir & blanc document et numérisez-le avec le ScanSnap pour créer un nouveau fichier PDF ou JPEG ne contenant que les passages.

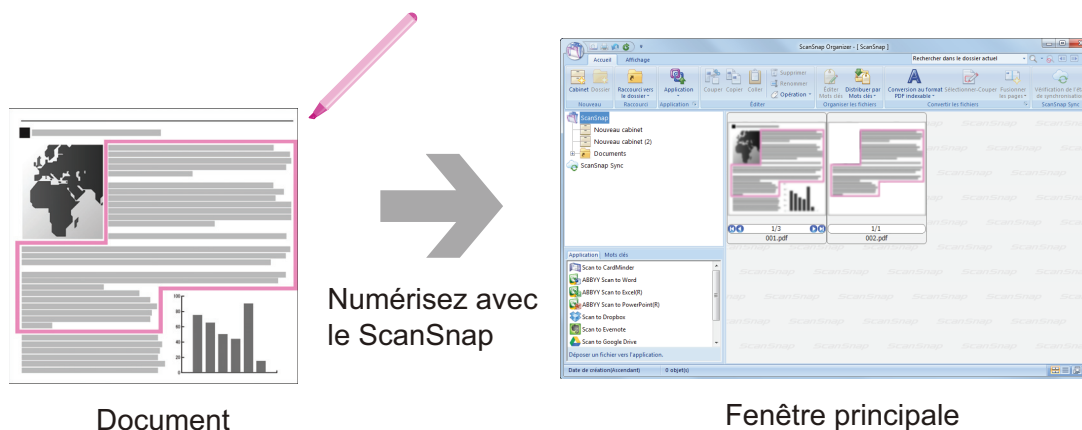

### Utilisation des fichiers en les synchronisant avec un périphérique mobile

En utilisant la fonction ScanSnap Sync, un fichier d'image numérisé avec le ScanSnap peut être automatiquement synchronisé avec un périphérique mobile afin d'être disponible à tout moment via un service cloud.

Les fichiers sont organisées et triées dans le dossier "ScanSnap Sync" de ScanSnap Organizer.

### Synchronisation des fichiers composés d'images sauvegardées ensembles (Fichiers "JPEG (Sauvegarde commune)")

Avec la fonction ScanSnap Sync vous pouvez synchroniser des fichiers "JPEG (Sauvegarde commune) entre un périphérique mobile et ScanSnap Organizer.

Un fichier "JPEG (Sauvegarde commune) est composé de plusieurs images numérisées avec ScanSnap Connect Application.

## Actions possibles avec CardMinder

CardMinder est une application utilisée pour l'affichage, l'organisation et la gestion de données d'image de cartes numérisées à l'aide d'un scanner.

Ce logiciel va vous permettre de numériser un lot de cartes en une seule fois, de retrouver les données numérisées de ces cartes et de créer une base de données des clients de manière efficace. CardMinder utilise un moteur de Reconnaissance Optique de Caractère (OCR) afin de reconnaître le texte et partager les données avec des applications de Gestion d'Informations Personnelles (PIM).

CardMinder vous offre deux fonctions distinctes : CardMinder Viewer vous permet de chercher rapidement les données de vos cartes de visite depuis d'autres application. CardMinder Mobile Viewer vous permet de visionner les données de vos cartes de visite sur un ordinateur sur lequel CardMinder n'est pas installé.

Carte

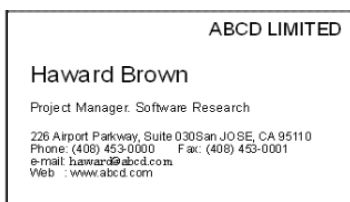

Numérisation

Fenêtre de CardMinder

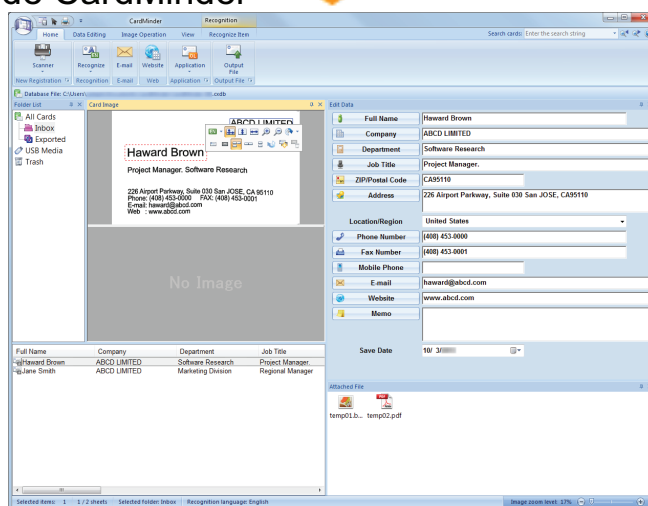

Fenêtre du gestionnaire d'informations personnelles (Exemple : Windows Mail (\*))

Données reconnues



\* : exemple avec Windows Vista

- "Procédure pour une opération usuelle de CardMinder" (page 76)
- "Lier les données des cartes avec d'autres applications" (page 79)
- "Recherche des données de carte avec la barre d'outils de recherche basique" (page 80)
- "Recherche de données de carte avec CardMinder Viewer" (page 81)
- "Joindre un fichier aux données de la carte" (page 82)

## Procédure pour une opération usuelle de CardMinder

Cette section vous explique la procédure pour une opération usuelle de CardMinder.

### 1. Démarrez CardMinder.

Pour démarrer CardMinder, double-cliquez sur l'icône de [CardMinder] située sur le bureau.

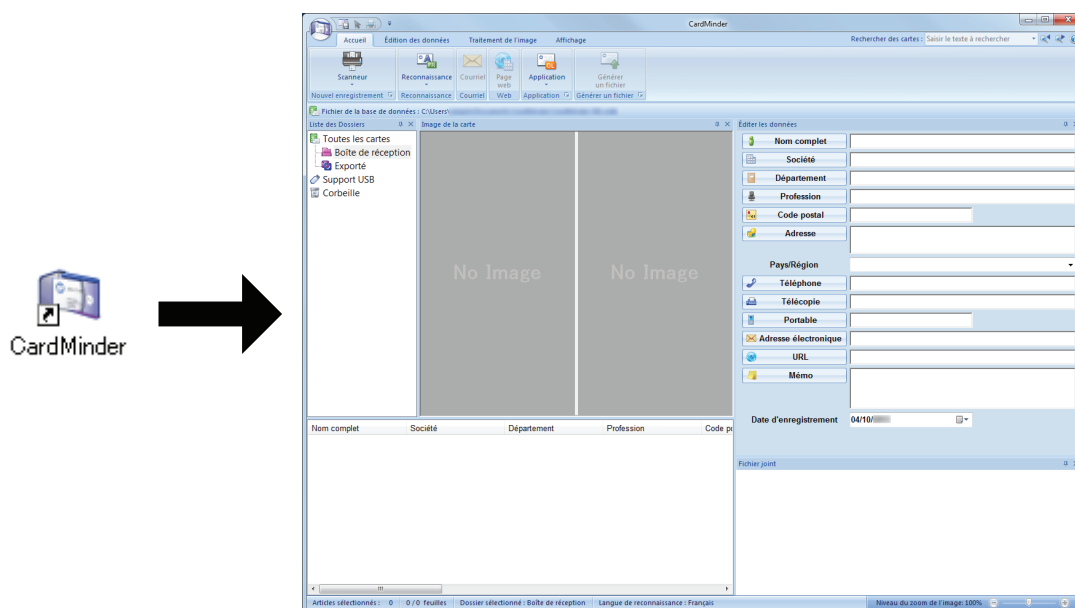

### 2. Numérisez une carte avec le scanner.

Cliquez sur le bouton [Scanner] dans l'onglet [Accueil] pour commencer la numérisation d'une carte.

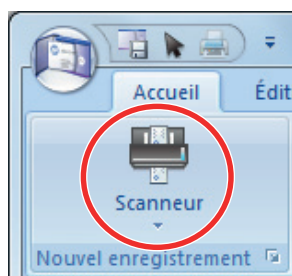

Une fois la numérisation terminée, les informations imprimées sur la carte (nom, entreprise et adresse) sont reconnues automatiquement comme du texte et s'affichent dans le volet Édition des données.

Les données de l'image numérisée de la carte de visite sont affichées dans le panneau image de la carte.

#### IMPORTANT

ScanSnap Manager doit être installé sur votre ordinateur lorsque vous souhaitez reconnaître les langues suivantes :

- Chinois (simplifié)
- Chinois (traditionnel)

- Coréen

### 3. Vérifiez les données de la carte.

Assurez-vous que les images de la carte recto et verso sont correctes et que le texte sur les cartes est affiché sans erreur dans le volet Édition des données.

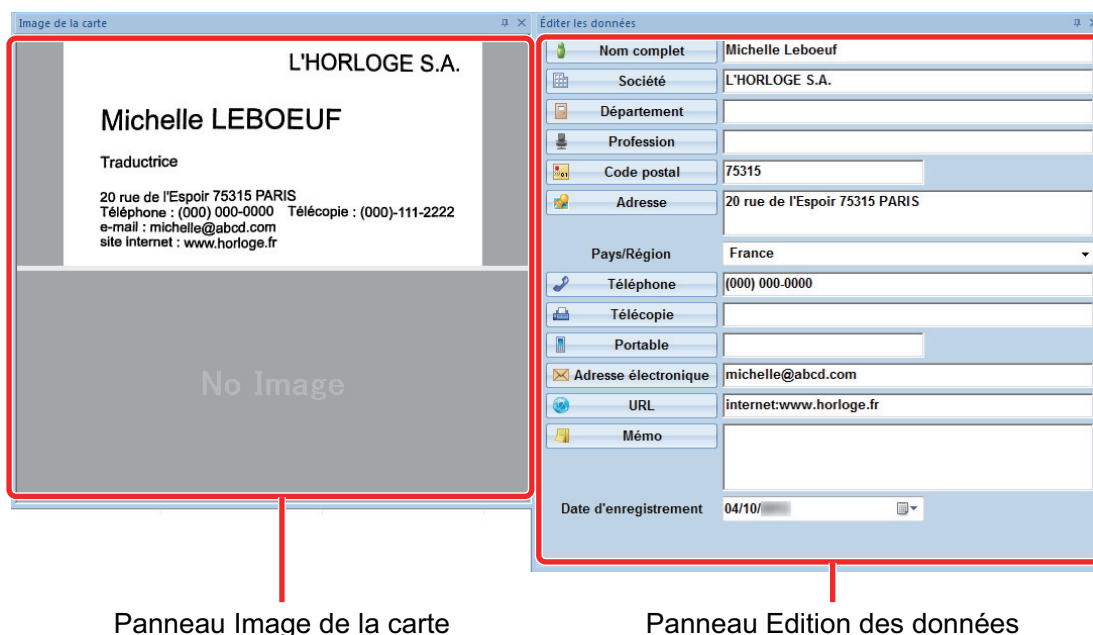

### 4. Si la langue de reconnaissance textuelle est différente, faites une nouvelle reconnaissance en suivant la procédure ci-dessous :

1. Cliquez sur  sur l'onglet [Accueil].  
⇒ Les langues de reconnaissance du texte s'affichent.
2. Choisissez une langue pour la reconnaissance des chaînes de caractères.  
⇒ L'icône du bouton [Reconnaissance] change et prend l'aspect de la langue sélectionnée.
3. Cliquez sur l'icône de la bouton [Reconnaissance].

Exemple : Pour reconnaître l'Anglais, cliquez sur



⇒ Un message de confirmation pour la reconnaissance textuelle s'affiche.

4. Cliquez sur le bouton [Oui].  
⇒ Les chaînes de caractères sur la carte seront reconnues comme la langue sélectionnée.

### 5. Corrigez les données si nécessaire.

Les données de carte peuvent être corrigées de l'une des manières suivantes. Pour en savoir plus, consultez la rubrique d'aide de CardMinder.

- Recommencer le processus de reconnaissance sur les chaînes de caractères dans les zones sélectionnées

- Saisie directe du texte dans le volet Édition des données
- Corriger l'orientation de l'image de la carte ou inverser les images recto et verso

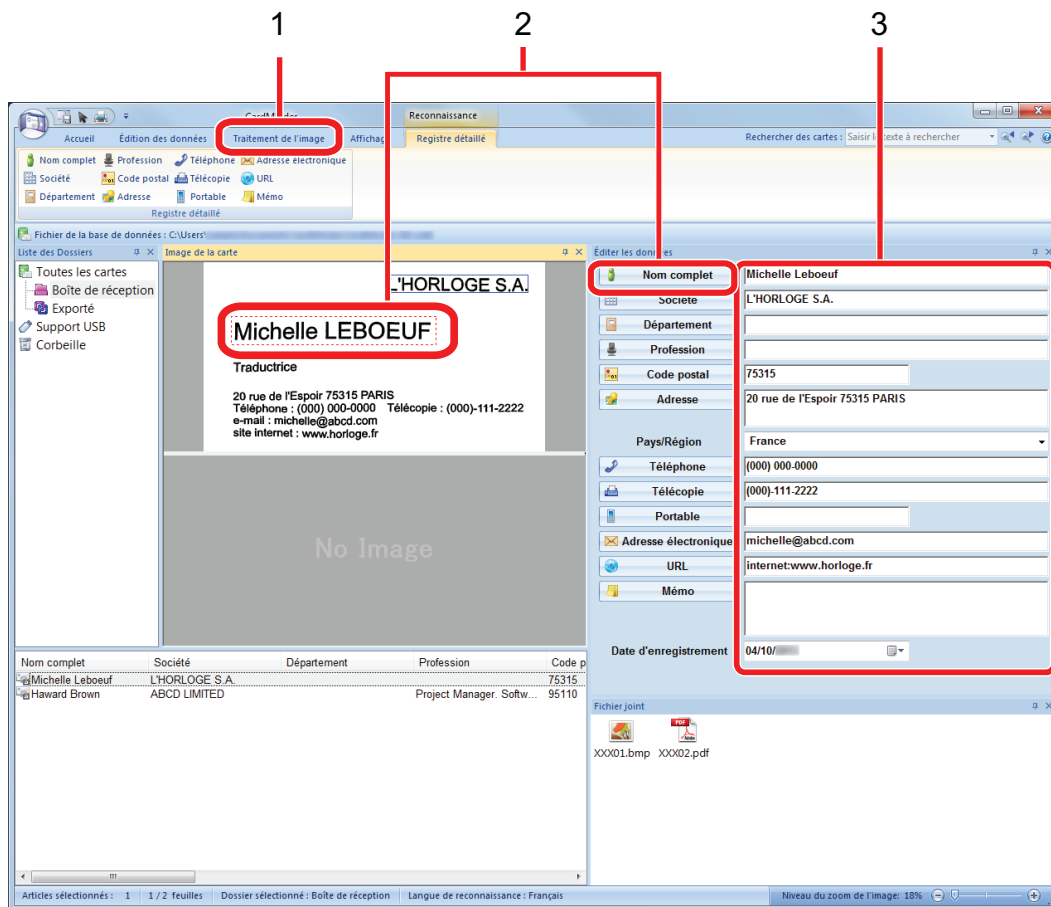

No.	Description
1	Dans l'onglet [Traitement de l'image], vous pouvez procéder à des corrections, par exemple en faisant pivoter l'image de la carte ou en inversant les images recto et verso.
2	En sélectionnant des chaînes de caractères dans l'image de la carte, puis en cliquant sur les boutons des champs appropriés dans le volet Édition des données, vous pouvez recommencer le processus de reconnaissance sur les zones sélectionnées.
3	Vous pouvez corriger directement le texte dans chaque champ du volet Édition des données.

## 6. Quittez CardMinder.

Afin de quitter CardMinder, cliquez sur le bouton de l'application, puis sur le bouton [Quitter] dans le menu qui s'affiche.

## Lier les données des cartes avec d'autres applications

Cliquez sur les boutons suivants dans l'onglet [Accueil] pour utiliser les données de cartes avec de nombreuses applications.

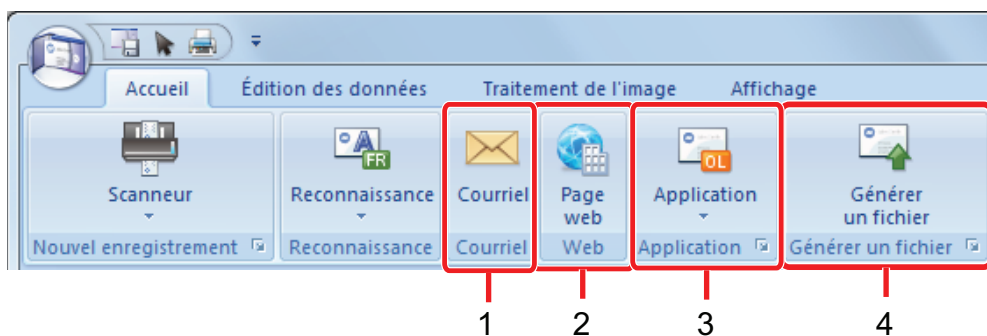

No.	Rubrique	Description
1	Courriel	Vous pouvez exécuter un programme de courriel à l'aide de l'adresse électronique indiquée dans [Courriel] pour les données de carte comme adresse de destination.
2	Recherche internet	Vous pouvez rechercher l'URL indiquée dans [URL] pour les données de carte à l'aide d'un navigateur Web.
3	Lier les données des cartes avec d'autres applications	Vous pouvez lier les données de la carte avec une autre application, telle que Outlook Express ou Salesforce CRM. Vous pouvez également lier les données de la carte avec une clé USB pour les utiliser sur un ordinateur différent.
4	Générer les données de la carte dans un format différent.	Vous pouvez générer les données de la carte dans les formats suivants : vCard, CSV, texte ou ContactXML.

Pour en savoir plus, consultez la rubrique d'aide de CardMinder.

## Recherche des données de carte avec la barre d'outils de recherche basique

Ce section vous explique comment rechercher les données de carte à l'aide la barre d'outils de recherche basique de CardMinder.

### Recherche de cartes (Barre d'outils de recherche basique)

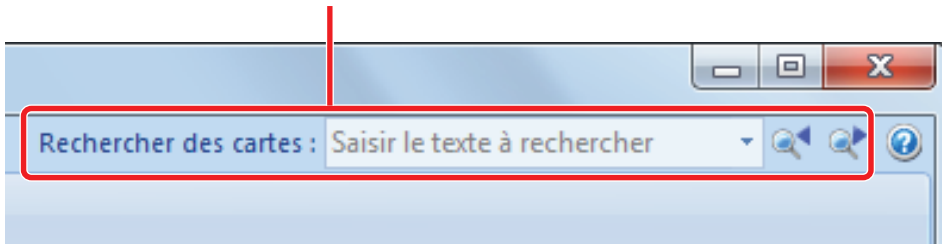

Saisissez un terme (nom de personne ou d'entreprise) dans la barre d'outils de recherche basique pour rechercher les données d'une carte.

Les résultats de la recherche s'affichent dans la fenêtre principale.

Si plusieurs cartes correspondent aux conditions de la recherche, cliquez sur  pour afficher le résultat suivant dans la fenêtre principale.



---

## Recherche de données de carte avec CardMinder Viewer

Cette section vous explique comment rechercher des données de carte avec CardMinder Viewer.

Même lorsque CardMinder ne s'exécute pas, vous pouvez rechercher des données de carte à l'aide d'une chaîne de caractères dans une autre application (telle que Microsoft NotepadTextEdit) en tant que mots-clés de recherche.

**1. Faites glisser la souris pour sélectionner une chaîne de caractères à rechercher.**

**2. Appuyez simultanément sur les touches [Alt] + [F3] du clavier.**

⇒ CardMinder Viewer démarre et les données de la carte recherchée (nom d'une personne ou d'une entreprise) s'affichent dans la fenêtre.

Si plusieurs cartes correspondent aux conditions de la recherche, cliquez sur  pour afficher le résultat suivant dans la fenêtre de CardMinder Viewer.

### CONSEIL

Cliquez sur  pour afficher les détails des données de la carte dans la fenêtre de CardMinder.

## Joindre un fichier aux données de la carte

Un fichier peut être facilement joint aux données de la carte par un simple glisser-déposer.

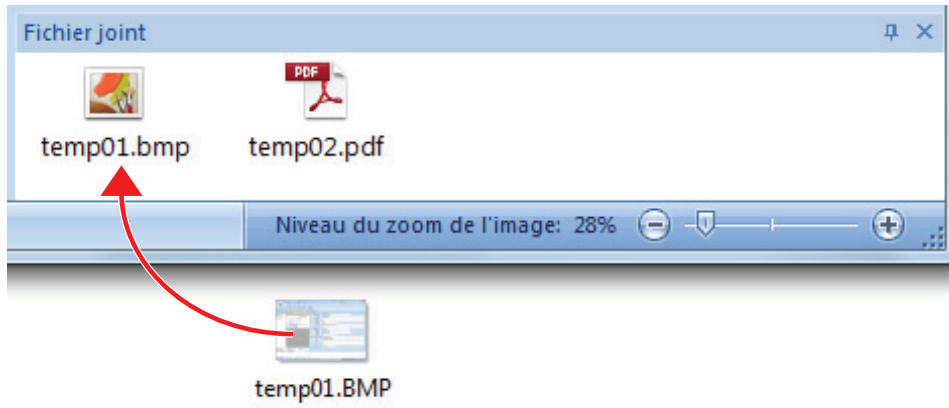

# Fonctions utiles

Cette section explique l'utilisation des logiciels relatifs aux images numérisées créées une fois le document numérisé avec le ScanSnap. Elle explique également comment numériser un document avec des paramètres différents de ceux d'origine.

- ["Gestion des documents papier par dossiers sur un ordinateur" \(page 84\)](#)
- ["Sauvegarde de Cartes de visite vers un ordinateur" \(page 87\)](#)
- ["Numérisation de documents d'une taille supérieure à A4 ou Lettre" \(page 90\)](#)
- ["Numérisation de documents de type photographies ou coupures de presse" \(page 94\)](#)

# Gestion des documents papier par dossiers sur un ordinateur

Cette section vous explique comment numériser des documents papiers et comment les gérer dans des dossiers à l'aide de ScanSnap Organizer.

## 1. Numérisez un document papier avec le ScanSnap.

Pour en savoir plus sur l'édition des paramètres, consultez "[Numérisation d'un document](#)" (page 18).

⇒ Le Quick Menu s'affiche.

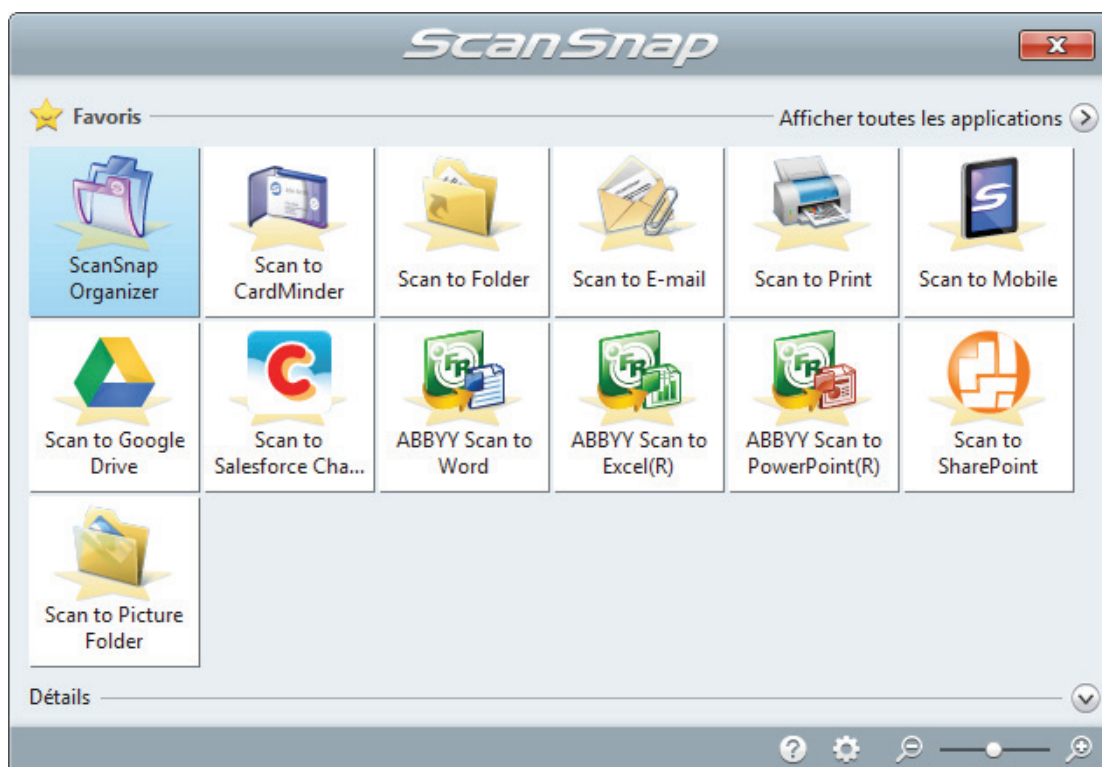

## 2. Cliquez sur l'icône [ScanSnap Organizer] dans le Quick Menu.

⇒ La fenêtre [ScanSnap Organizer] s'affiche.

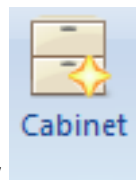
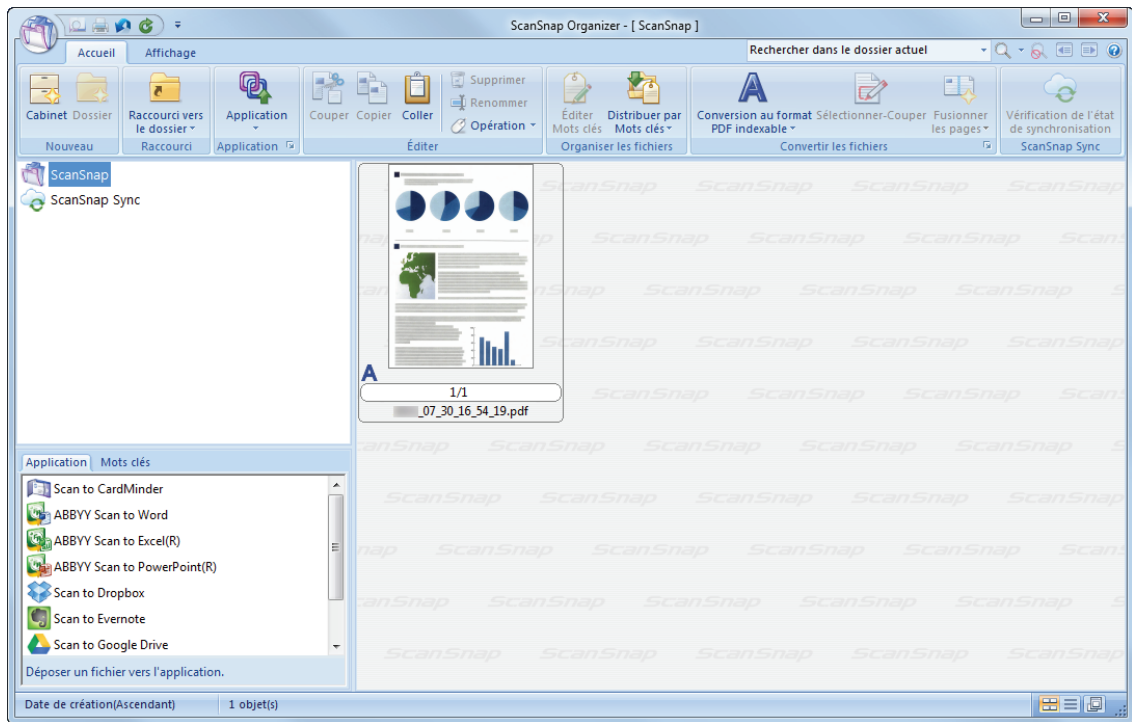

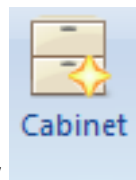
**3. Cliquez sur  de l'onglet [Accueil].**

⇒ Un nouveau cabinet est créé dans la liste des dossiers.

**4. Renommez le cabinet créé.**

**CONSEIL**

Pour créer plusieurs cabinets, répétez les étapes 3 à 4

**5. Sélectionnez l'image numérisée depuis la liste des fichiers et déplacez-la dans le cabinet**

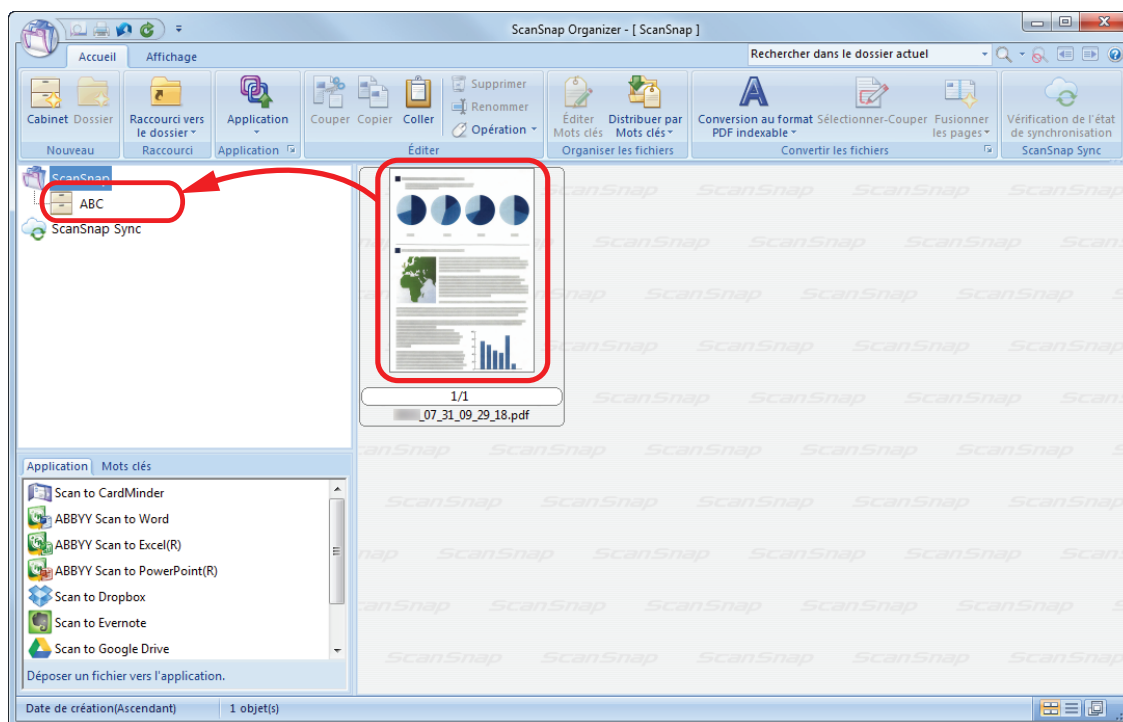

⇒ L'image numérisée est déplacée dans le cabinet.

### CONSEIL

ScanSnap dispose de nombreuses fonction vous permettant d'utiliser les fichiers sauvegardés. Pour en savoir plus, consultez l'aide de ScanSnap Organizer.

# Sauvegarde de Cartes de visite vers un ordinateur

Cette section vous explique comment numériser des cartes de visite et comment les sauvegarder dans CardMinder.

## IMPORTANT

Si vous ne vous connectez pas en tant qu'utilisateur disposant des privilèges d'un administrateur, la connexion entre ScanSnap et une application peut être difficile.

### 1. Numérisez des cartes de visite avec le ScanSnap.

Pour en savoir plus, consultez "[Numérisation d'un document](#)" (page 18).

⇒ Le Quick Menu s'affiche.



### 2. Cliquez sur l'icône [Scan to CardMinder] dans le Quick Menu.

⇒ La fenêtre [CardMinder] s'affiche.

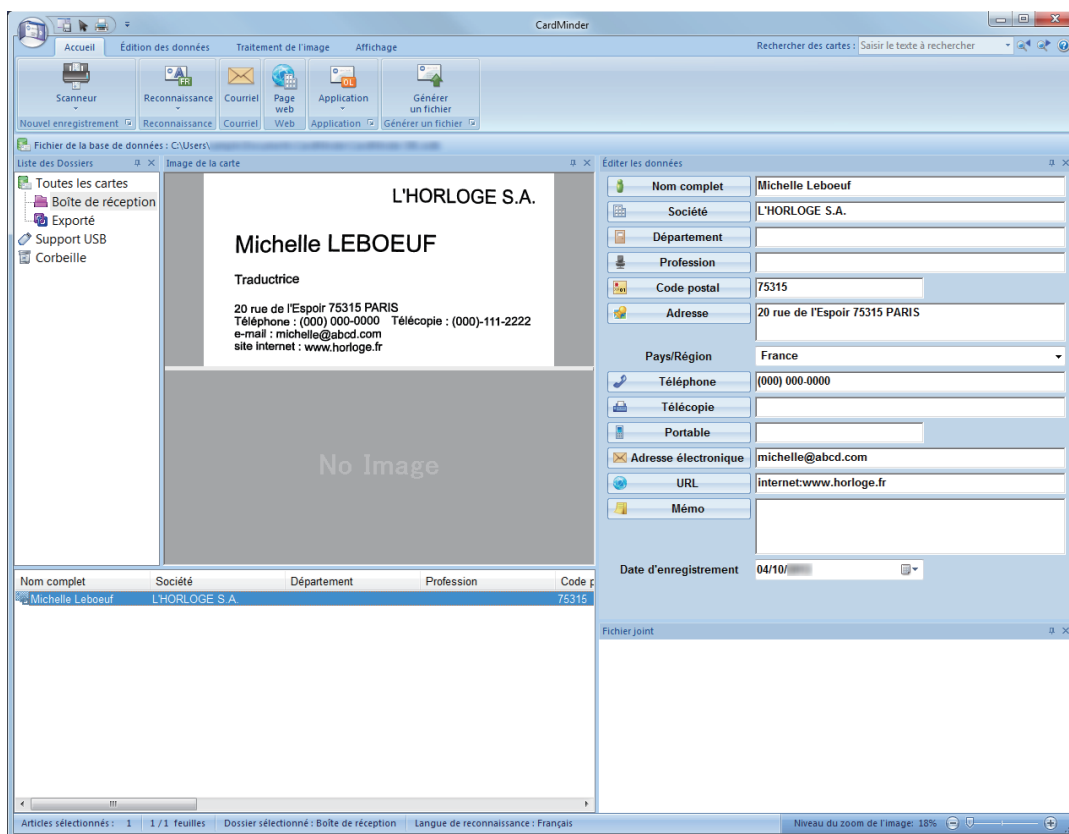

### 3. Vérifiez les données de la carte.

Assurez-vous que le texte des images de la carte s'affiche correctement dans le panneau Éditer les données.

Si un texte doit être corrigé, cliquez dessus et modifiez-le directement.

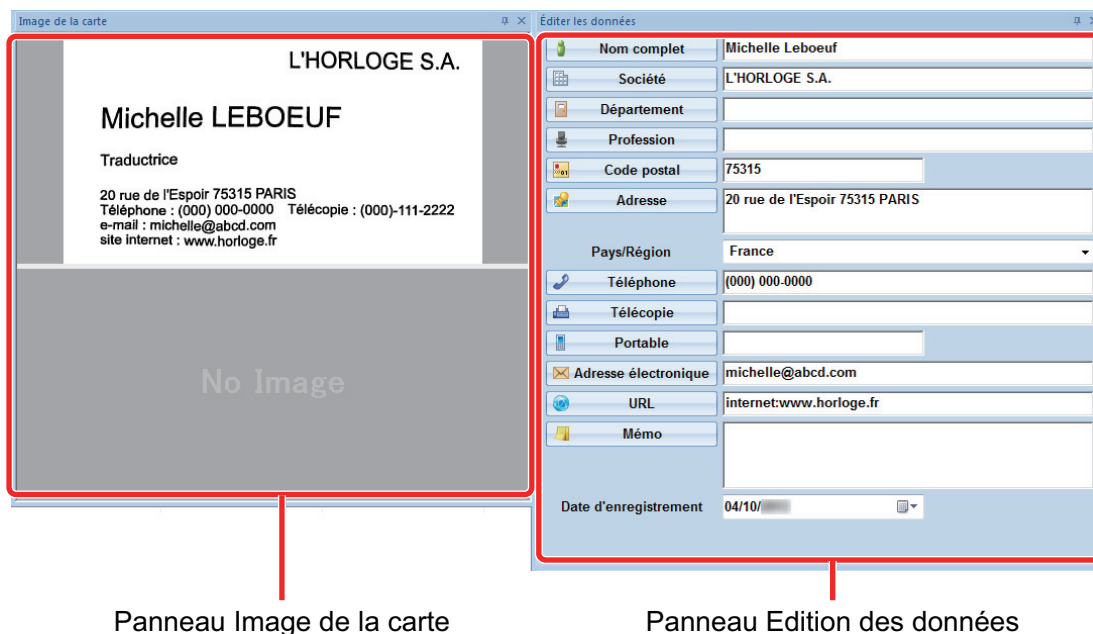

#### CONSEIL

Lorsque vous numérisez une carte recto verso, vous devez numérisez les côtés un par un et modifier les données de la carte dans CardMinder.



Pour en savoir plus, consultez la rubrique d'aide de CardMinder.

## Numérisation de documents d'une taille supérieure à A4 ou Lettre

Les documents d'une taille supérieure à A4 ou Lettre (tels que A3, 11 × 17 po et B4) peuvent être numérisés avec le Transparent. Lorsque vous pliez le document en deux et que vous le numérisez en mode recto verso, les deux côtés sont fusionnés en une image unique.

Pour en savoir plus sur les documents compatibles, consultez ["Documents que vous pouvez numériser à l'aide du Transparent"](#) (page 64).

### IMPORTANT

La case [Correction automatique des chaînes de caractères désalignées] de la fenêtre [Option Mode de numérisation] sera désactivée.

Pour ouvrir la fenêtre [Option Mode de numérisation], cliquez sur le bouton [Option] dans l'onglet [Numérisation] de la ["Fenêtre de configuration du ScanSnap"](#) (page 45).

### CONSEIL

Les deux côtés d'un document de taille A4/Lettre recto verso peuvent également être numérisés et fusionnés en une image unique.

1. Cliquez avec le bouton droit sur l'icône de ScanSnap Manager  dans la zone de notification située à l'extrémité droite de la barre des tâches et sélectionnez [Configuration de la touche SCAN] dans le **"Menu clic droit"** (page 43).  
⇒ La fenêtre de configuration du ScanSnap s'affiche.
2. Dans l'onglet [Papier], sélectionnez [Détection automatique] dans [Taille du papier], puis cliquez sur le bouton [Configurations du Transparent].

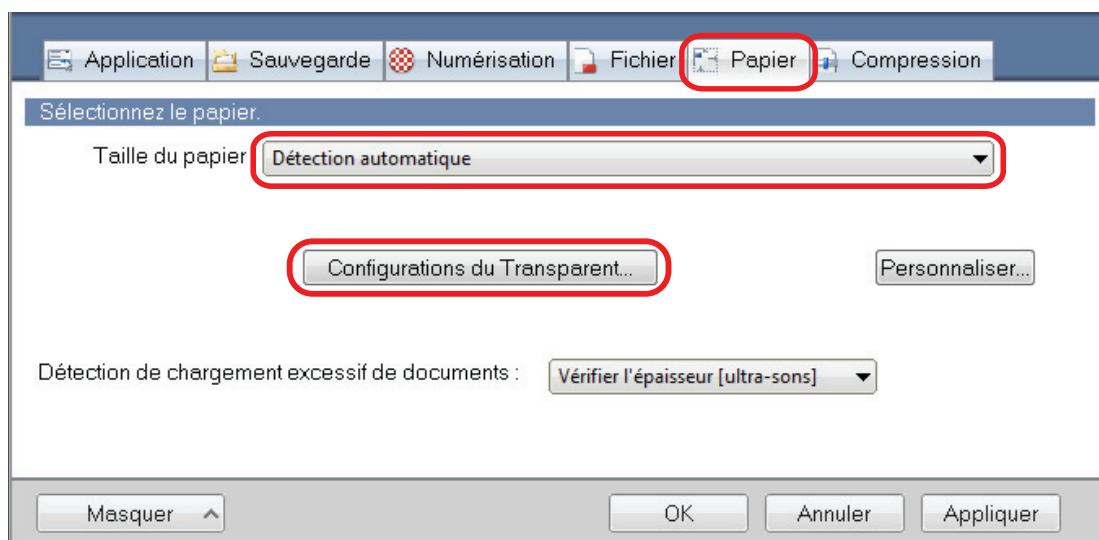

⇒ La fenêtre [Configurations du Transparent] s'affiche.

3. Sélectionnez [images sur une double page] dans [Enregistrer sous] et cliquez sur le bouton [OK].

Pour en savoir plus, consultez l'aide de ScanSnap Manager.

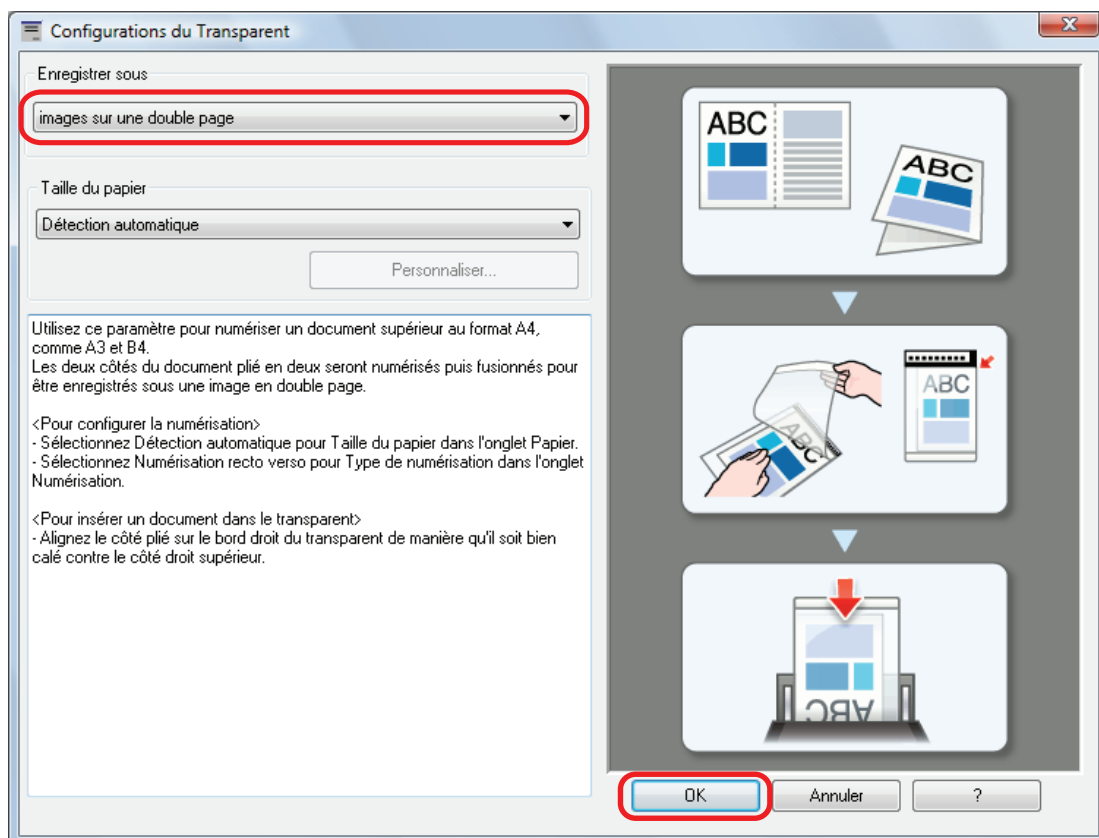

4. Dans la section [Côté à numériser :] de l'onglet [Numérisation], sélectionnez [Numérisation recto verso (des deux côtés)] et cliquez sur le bouton [OK].

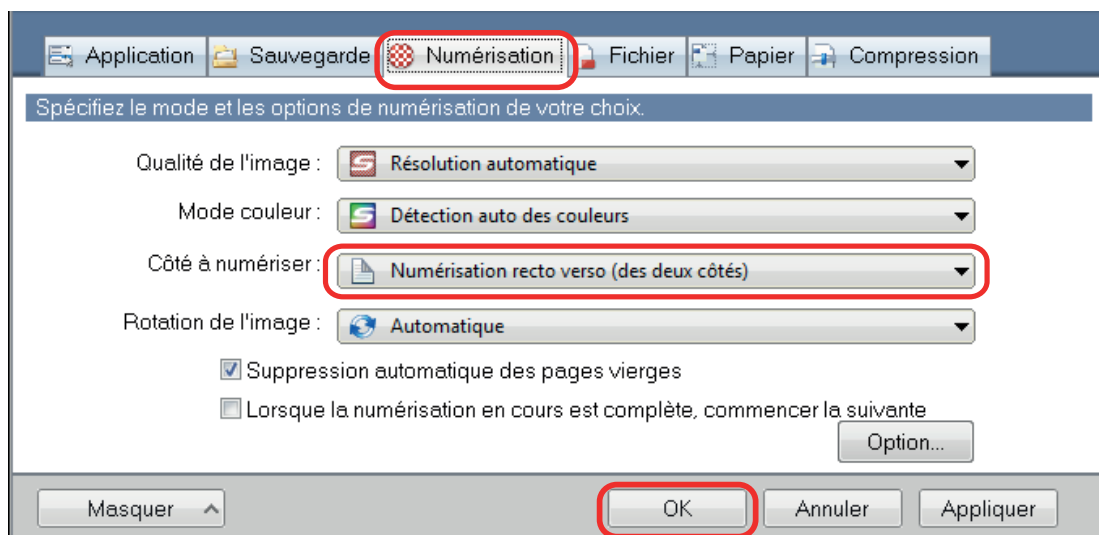

### IMPORTANT

Si vous sélectionnez [Numérisation simple (un seul côté)], le ScanSnap génère le même résultat que lorsque vous effectuez une numérisation simple en mode [deux images distinctes (recto et verso)].

5. Placez le document à l'intérieur du Transparent.

1. Pliez le document en deux de telle sorte que les côtés à numériser soient orientés vers l'extérieur.

Pliez-le fermement et lissez-le afin de ne pas laisser de plis.

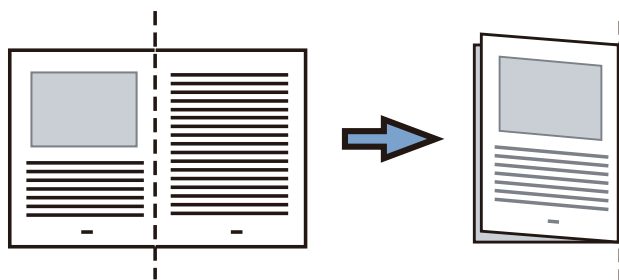

2. Ouvrez le Transparent pour coincer le document.

Aligner la ligne de pliage avec le bord droit du Transparent de telle sorte que le document épouse le coin supérieur droit du Transparent.

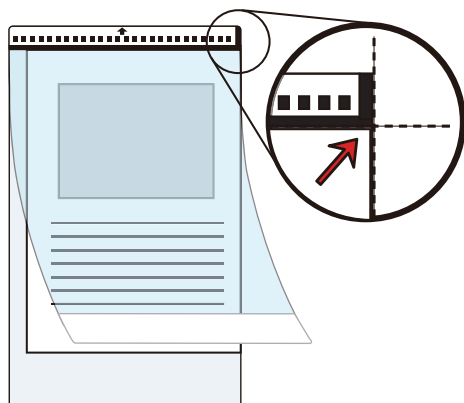

#### CONSEIL

Notez que le côté avant du Transparent présente un motif noir et blanc sur la partie supérieure et une ligne verticale épaisse dans le coin supérieur droit.

- 6. Placez l'extrémité comportant le motif noir et blanc comme bord avant dans le sens de la flèche.**

Fixez le Transparent à l'aide des guides latéraux afin d'éviter tout désalignement.

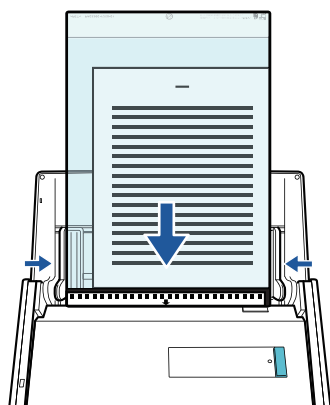

- 7. Appuyez sur la touche [Scan] du ScanSnap pour démarrer une numérisation.**

⇒ Les deux côtés du document sont numérisés et enregistrés sous la forme d'une image sur une double page.

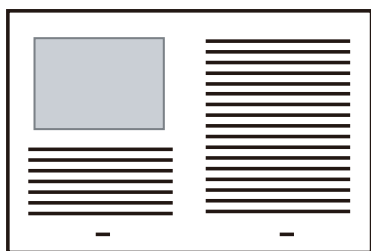

### IMPORTANT

- Une ligne ou un espace peuvent apparaître entre les images du côté avant et arrière. De même, lorsque vous numérisez un document épais dans le Transparent, les images numérisées à gauche et à droite d'une image sur une double page peuvent être désalignées l'une par rapport à l'autre à partir du haut.

Vous pouvez améliorer cela en plaçant le document dans le Transparent de la manière suivante :

- Pliez correctement le document
- Alignez soigneusement les bords du document avec les bords du Transparent
- Retournez le Transparent sur l'autre côté (verso)
- Si vous spécifiez [Détection automatique] dans la section [Format du papier] de la fenêtre [Configurations du Transparent], une taille optimale est sélectionnée automatiquement dans les tailles standard disponibles (A3, B4 ou 11 × 17 po) dans [Format du papier]. Notez que selon le document, la taille de l'image peut être réduite par rapport à celle du document original.

Exemple : Lorsque des caractères et des illustrations sont imprimés pour tenir dans un format A4 au centre d'un document au format A3, l'image numérisée est générée au format B4.

Pour générer une image scannée dans sa taille originale, indiquez la taille du document dans [Taille du papier].

- Une partie de l'image numérisée vers l'endroit où le document est plié peut apparaître manquante. Dans ce cas, placez le document de telle sorte que son bord se situe à environ 1 mm (0,04 po) à l'intérieur du bord du Transparent.

### CONSEIL

Vous pouvez placer plusieurs transparents dans le plateau d'alimentation de l'AAD (couvercle) et les numériser.

# Numérisation de documents de type photographies ou coupures de presse

Grâce au Transparent, vous pouvez numériser des transparents qui risquent d'être facilement endommagés, comme des photographies, ou des documents de taille non standard difficiles à charger directement, tels que des coupures de presse.

Pour en savoir plus sur les documents compatibles, consultez "[Documents que vous pouvez numériser à l'aide du Transparent](#)" (page 64).

## IMPORTANT

La case [Correction automatique des chaînes de caractères désalignées] de la fenêtre [Option Mode de numérisation] sera désactivée.

Pour ouvrir la fenêtre [Option Mode de numérisation], cliquez sur le bouton [Option] dans l'onglet [Numérisation] de la "[Fenêtre de configuration du ScanSnap](#)" (page 45).

1. Cliquez avec le bouton droit sur l'icône de ScanSnap Manager  dans la zone de notification située à l'extrémité droite de la barre des tâches et sélectionnez [Configuration de la touche SCAN] dans le "[Menu clic droit](#)" (page 43).  
⇒ La fenêtre de configuration du ScanSnap s'affiche.
2. Dans l'onglet [Papier], sélectionnez [Détection automatique] dans [Taille du papier], puis cliquez sur le bouton [Configurations du Transparent].

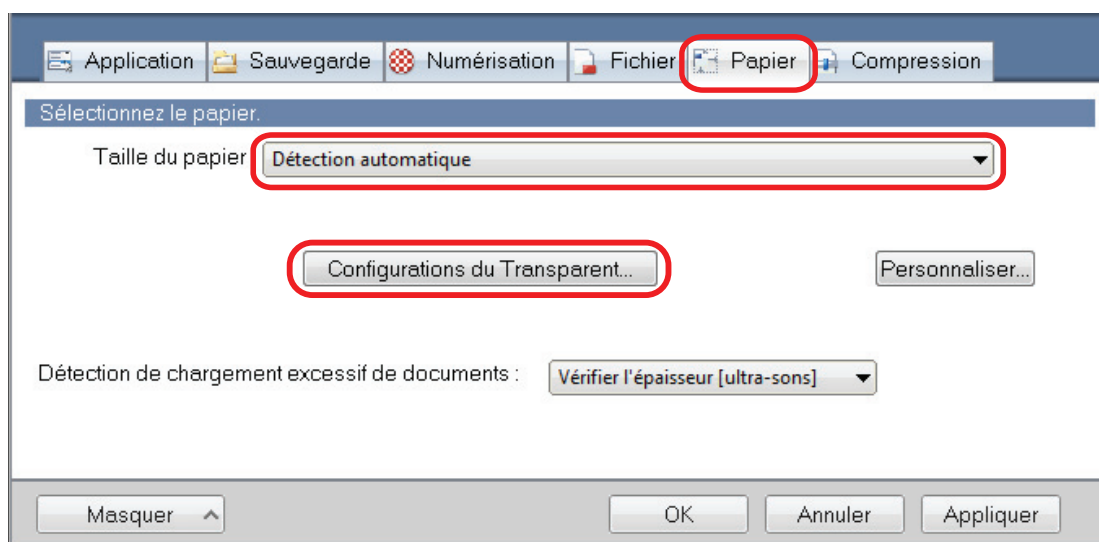

⇒ La fenêtre [Configurations du Transparent] s'affiche.

3. Sélectionnez [deux images distinctes (recto et verso)] dans [Enregistrer sous] et cliquez sur le bouton [OK].

Pour en savoir plus, consultez l'aide de ScanSnap Manager.

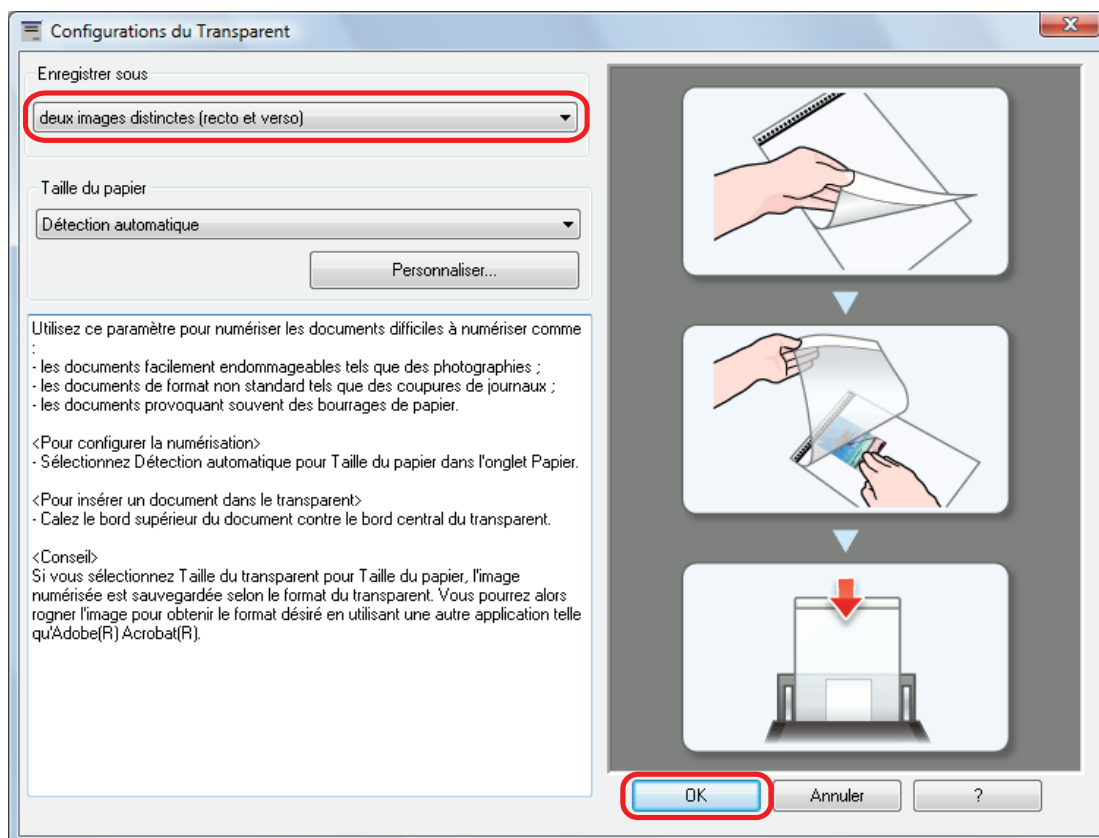

**4. Cliquez sur le bouton [OK] pour fermer la fenêtre de configuration du ScanSnap.**

**5. Placez le document à l'intérieur du Transparent.**

Ouvrez le Transparent et placez le haut du document contre la partie centrale supérieure du Transparent.

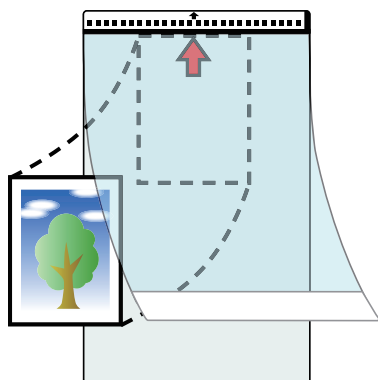

**6. Placez l'extrémité comportant le motif noir et blanc comme bord avant dans le sens de la flèche.**

Placez le côté arrière du document vers vous.

Fixez le Transparent à l'aide des guides latéraux afin d'éviter tout désalignement.

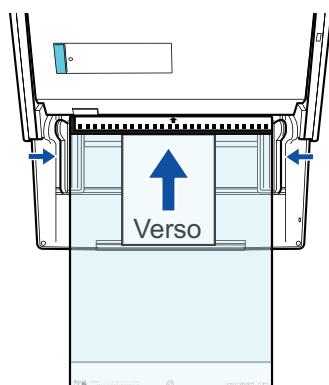
**IMPORTANT**

Si la case [Orienter le côté à numériser vers l'extérieur] est cochée dans la fenêtre [Option Mode de numérisation], placez le document dans le Transparent en orientant le recto vers vous et le bord inférieur vers le bas.

Pour ouvrir la fenêtre [Option Mode de numérisation], cliquez sur le bouton [Option] dans l'onglet [Numérisation] de la "[Fenêtre de configuration du ScanSnap](#)" (page 45).

**7. Appuyez sur la touche [Scan] du ScanSnap pour démarrer une numérisation.**

⇒ Lorsque la numérisation est terminée, l'image numérisée est enregistrée.

**IMPORTANT**

- L'image numérisée est générée au centre de la page à la taille spécifiée dans la section [Taille du papier] de la fenêtre [Configurations du Transparent].
- Si vous spécifiez [Détection automatique] dans la section [Format du papier] de la fenêtre [Configurations du Transparent], une taille optimale est sélectionnée automatiquement dans les tailles standard disponibles (A3, B4 ou 11 × 17 po) dans [Format du papier]. Notez que selon le document numérisé, la taille de l'image peut être réduite par rapport à celle du document original, ou une partie de l'image peut sembler manquante.

Exemple : Lorsque des caractères sont imprimés pour tenir dans un format A5 au centre d'un document au format A4, l'image numérisée est générée au format A5.

Pour générer une image scannée dans sa taille originale, indiquez la taille du document dans [Taille du papier].

**CONSEIL**

- Dans les situations suivantes, placez une feuille de papier vierge (blanche) sous le document pour la numérisation :
  - L'image numérisée n'est pas enregistrée dans la taille correcte (lorsque [Détection automatique] est sélectionné dans la section [Taille du papier] de la fenêtre [Configurations du Transparent])
  - Des ombres apparaissent autour des bords de l'image numérisée
  - Des lignes noires apparaissent autour des bords d'une découpe de forme unique



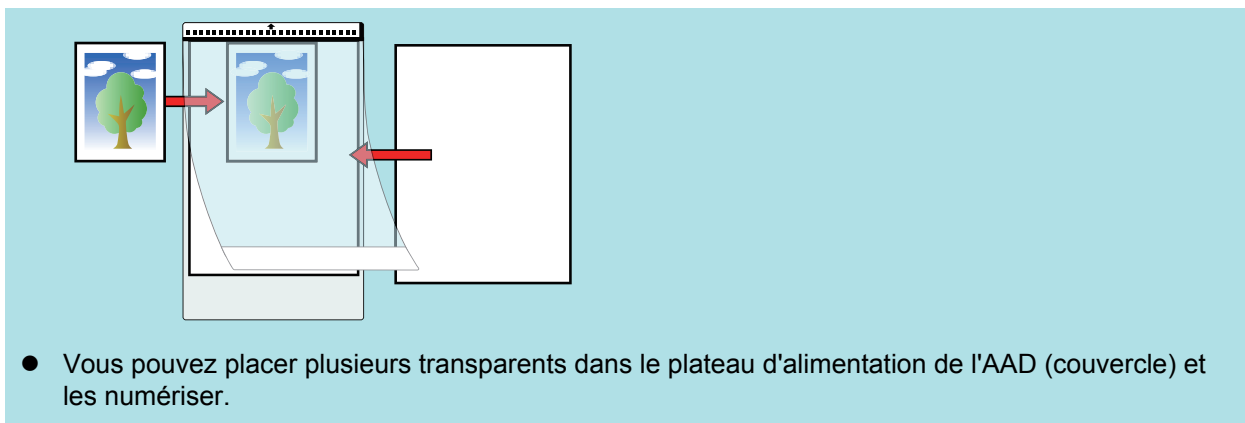

# Dépannage

Cette section vous explique comment résoudre les problèmes auxquelles vous pouvez être confronté lors de l'installation ou de la désinstallation du logiciel associé au ScanSnap.

- "Comment trouver une solution" (page 99)
- "Si votre première installation a échoué" (page 100)
- "Si vous avez déjà installé le logiciel" (page 101)
- "L'icône de ScanSnap Manager ne s'affiche pas" (page 109)
- "Si ScanSnap Manager ne fonctionne pas correctement" (page 112)
- "Impossible de désinstaller le logiciel" (page 120)

Pour en savoir plus sur les problèmes que vous pouvez rencontrer lors de l'utilisation du ScanSnap et les solutions possibles, consultez les documents suivants :

- "Dépannage" disponible dans les rubriques d'aide de ScanSnap Manager.

Pour afficher cette section, faites un clic droit sur l'icône de ScanSnap Manager  dans la zone de notification et sélectionnez [Aide] → [Dépannage] depuis le "Menu clic droit" (page 43).

- Site d'Assistance ScanSnap (<http://scansnap.fujitsu.com/g-support/fr/>)

Si vous n'arrivez pas à résoudre le problème après avoir consulté la section ci-dessus, contactez votre revendeur de scanner FUJITSU ou un prestataire de services agréé par FUJITSU.

# Comment trouver une solution

Si l'installation d'un logiciel échoue ou que le ScanSnap ne fonctionne pas correctement après, consultez le tableau ci-dessous :

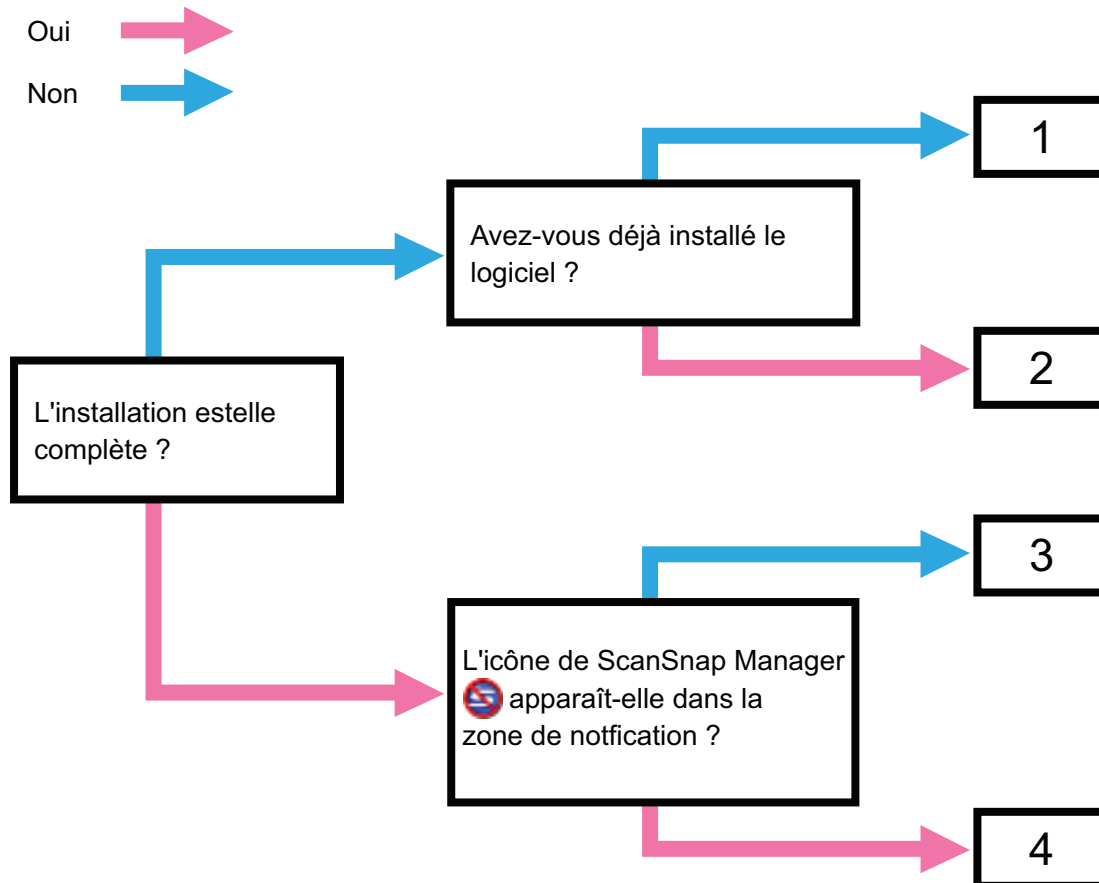

No.	Sujet de référence
1	"Si votre première installation a échoué" (page 100)
2	"Si vous avez déjà installé le logiciel" (page 101)
3	"L'icône de ScanSnap Manager ne s'affiche pas" (page 109)
4	"Si ScanSnap Manager ne fonctionne pas correctement" (page 112)

## Si votre première installation a échoué

Cette section vous explique comment procéder au dépannage si la première tentative d'installation du logiciel associé au ScanSnap a échoué.

Si vous avez déjà installé l'un des logiciels associés au ScanSnap (y compris les modèles autres que le iX500), consultez ["Si vous avez déjà installé le logiciel" \(page 101\)](#).

**1. Redémarrez l'ordinateur et connectez-vous comme utilisateur avec les privilèges d'un administrateur.**

**2. Installez à nouveau le logiciel.**

Pour en savoir plus, consultez ["Installer le logiciel" \(page 40\)](#).

## Si vous avez déjà installé le logiciel

Cette section vous explique comment procéder au dépannage si vous n'êtes pas parvenu à réinstaller le logiciel associé au ScanSnap (modèles autres que le iX500 inclus).

- ["Désinstaller le logiciel" \(page 102\)](#)
- ["Supprimer les informations sur l'installation" \(page 103\)](#)
- ["Installer le logiciel depuis la fenêtre \[ScanSnap Setup\]" \(page 107\)](#)
- ["Installer un logiciel à la fois" \(page 108\)](#)

## Désinstaller le logiciel

Pour désinstaller un logiciel qui a déjà été désinstallé.

La méthode est la suivante.

- 1. Si le ScanSnap est branché à l'ordinateur, débranchez le câble USB.**
- 2. Connectez vous comme utilisateur avec les privilèges d'un administrateur.**
- 3. Si un logiciel antivirus est en cours d'exécution, désactivez-le temporairement.**

### IMPORTANT

Si vous ne pouvez pas, vérifiez si le logiciel est configuré pour bloquer des applications.

- 4. Désinstallez le logiciel.**

Les programmes suivants doivent être désinstallés :

- ScanSnap Manager
- ScanSnap Organizer
- CardMinder

Pour en savoir plus, consultez "[Désinstaller le logiciel](#)" (page 140).

- Si le programme a été désinstallé avec succès, rendez-vous à "[Installer le logiciel depuis la fenêtre \[ScanSnap Setup\]](#)" (page 107).
- Si le programme est toujours présent sur la liste, passez à l'étape suivante "[Supprimer les informations sur l'installation](#)" (page 103).

## Supprimer les informations sur l'installation

Si le nom du logiciel que vous souhaitez désinstaller est toujours présent dans la liste [Programmes et fonctionnalités] du Panneau de configuration ou si vous n'arrivez pas à le désinstaller, les informations sur l'installation doivent être supprimées.

Supprimez les informations sur l'installation en suivant la procédure ci-dessous.

### IMPORTANT

Si vous n'arrivez pas à supprimer les informations sur l'installation, contactez votre revendeur de scanner FUJITSU ou un prestataire de services agréé par FUJITSU.

- 1. Connectez vous comme utilisateur avec les privilèges d'un administrateur.**
- 2. Insérez le Setup DVD-ROM dans le lecteur de DVD-ROM.**
  - ⇒ La fenêtre [ScanSnap Setup] s'ouvre.
- 3. Cliquez sur le bouton [Fermer] pour fermer la fenêtre [ScanSnap Setup].**
- 4. Démarrez l'outil pour supprimer les informations sur l'installation.**
  - Windows 10/Windows 8.1/Windows 8/Windows 7/Windows Vista
    1. Depuis Windows Explorer, ouvrez le dossier [Outils] du Setup DVD-ROM.
    2. Faites un clic droit sur "SSClean.exe" et sélectionnez [Exécuter en tant qu'administrateur] dans le menu qui s'affiche.
      - ⇒ La fenêtre [Contrôle de compte] d'utilisateur s'affiche.
    3. Cliquez sur le bouton [Oui] (bouton [Continuer] dans Windows Vista)
      - ⇒ La fenêtre Supprimer les informations sur l'installation s'affiche.
  - Windows XP
    1. Depuis Windows Explorer, ouvrez le dossier [Outils] du Setup DVD-ROM et double-cliquez sur "SSClean.exe".
      - ⇒ La fenêtre Supprimer les informations sur l'installation s'affiche.
- 5. Sélectionnez le logiciel dont vous souhaitez supprimer les informations sur l'installation.**
  - ScanSnap Manager
    1. Sélectionnez [ScanSnap Manager] et cliquez sur le bouton [Supprimer].

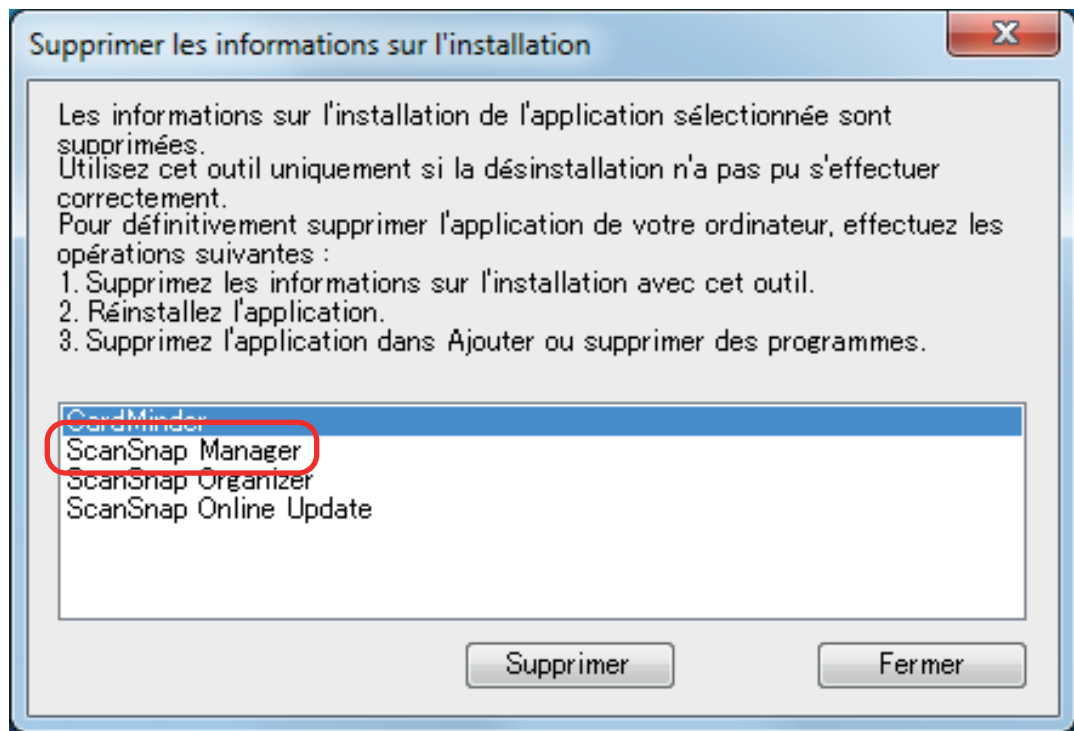

⇒ Un message de confirmation s'affiche.

2. Cliquez sur le bouton [Oui].

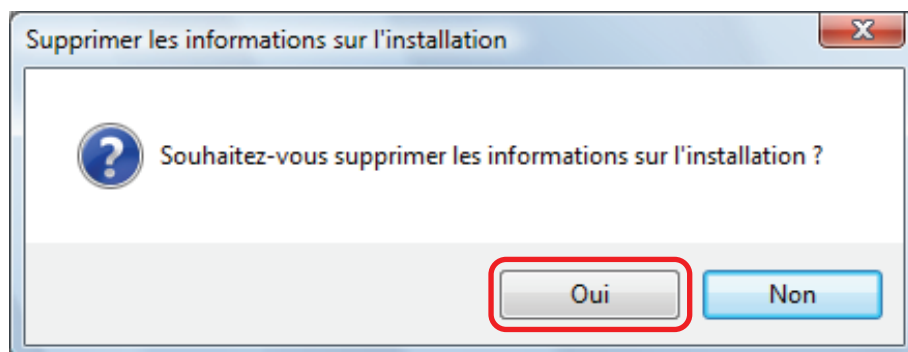

⇒ Un message de confirmation s'affiche.

3. Cliquez sur le bouton [Oui] pour supprimer ou sur [Non] pour conserver les informations sur le profil.

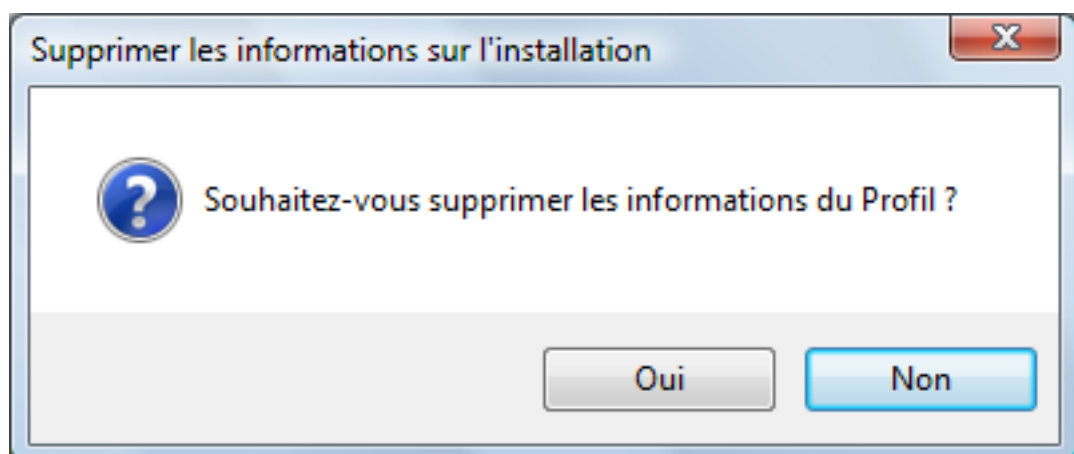



### IMPORTANT

Si le problème persiste lorsque vous conservez les informations sur le profil et que vous réinstallez le logiciel, réessayez après avoir supprimé ces informations.

⇒ Les informations sur l'installation sont supprimées et le message suivant s'affiche.

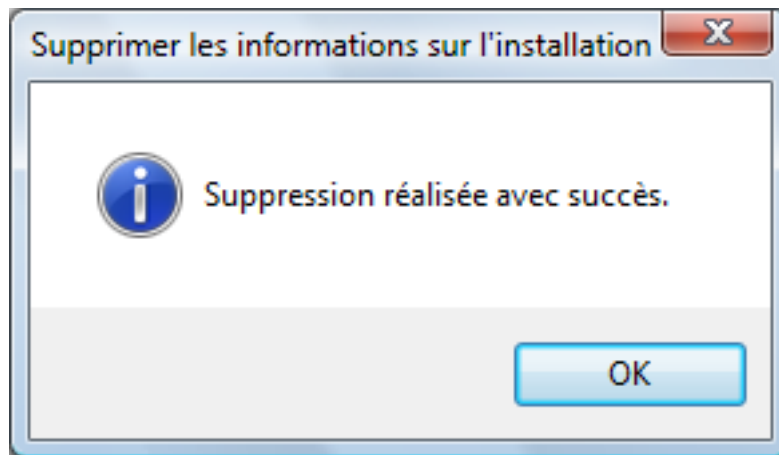

4. Cliquez sur le bouton [OK] pour fermer la fenêtre [Supprimer les informations sur l'installation].

- ScanSnap Organizer/CardMinder/ScanSnap Online Update

1. Sélectionnez [ScanSnap Organizer], [CardMinder] ou [ScanSnap Online Update] et cliquez sur le bouton [Supprimer].

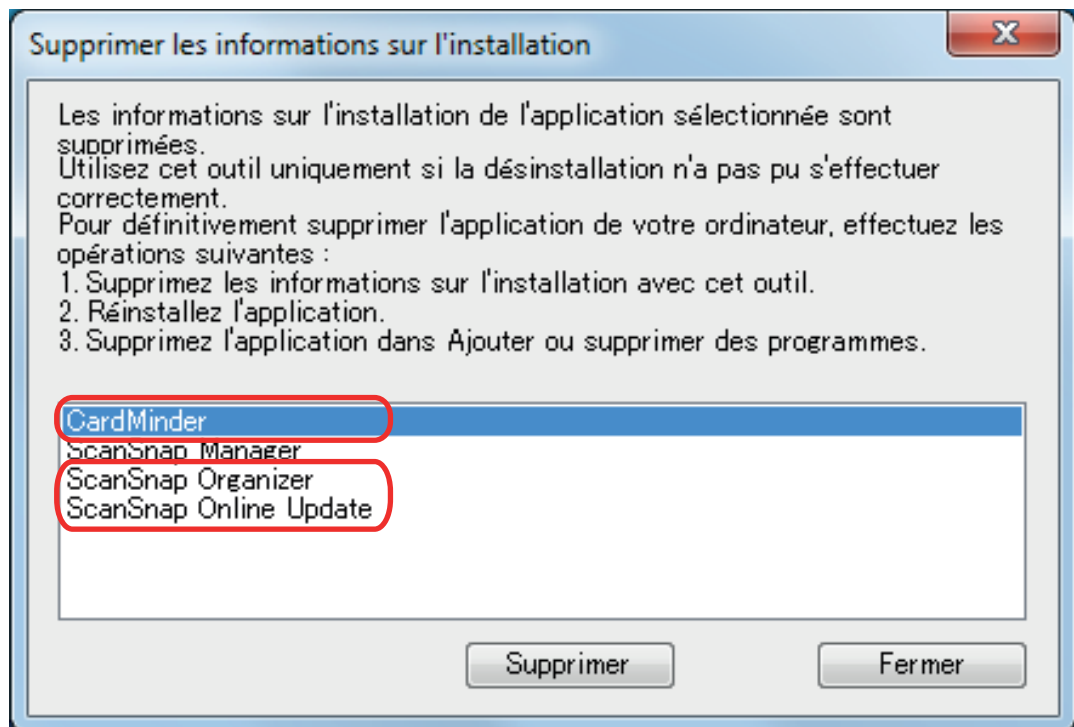

⇒ Un message de confirmation s'affiche.

2. Cliquez sur le bouton [Oui].

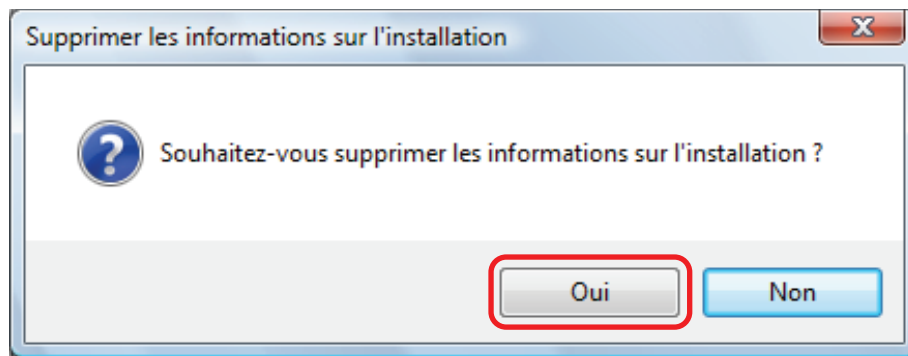

⇒ Les informations sur l'installation sont supprimées et le message suivant s'affiche.

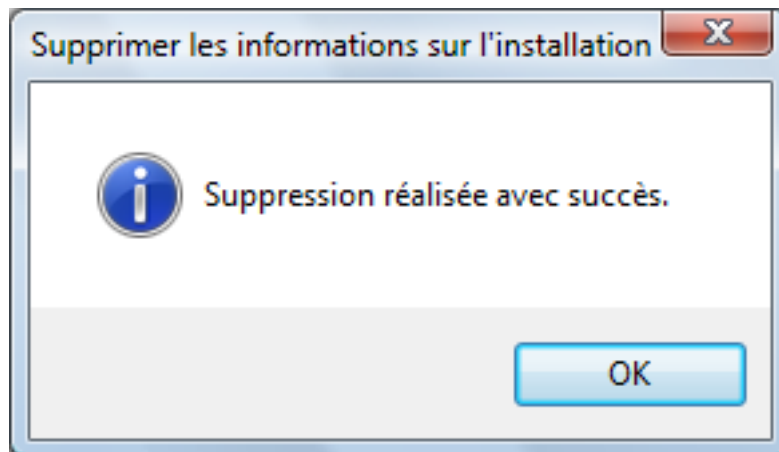

3. Cliquez sur le bouton [OK] pour fermer la fenêtre [Supprimer les informations sur l'installation].

**6. En répétant l'étape 5, supprimez les informations sur l'installation de tous les logiciels inclus dans la fenêtre Supprimer les informations sur l'installation.**

**7. Cliquez sur le bouton [Fermer] pour fermer la fenêtre [Supprimer les informations sur l'installation].**

**8. Vérifiez que le dossier d'installation n'existe plus.**

Si le dossier [ScanSnap] est toujours présent dans l'emplacement suivant, renommez-le (par exemple [-ScanSnap]). Ce dossier peut être ultérieurement supprimé, une fois l'installation terminée.

Chemin : *Nom du lecteur (par exemple C):\Program Files\PFU*

Une fois la procédure terminée, rendez-vous à "[Installer le logiciel depuis la fenêtre \[ScanSnap Setup\]](#)" (page 107).

## Installer le logiciel depuis la fenêtre [ScanSnap Setup]

Une fois que le logiciel ou que les informations sur l'installation ont été désinstallées, installez le logiciel depuis la fenêtre [ScanSnap Setup].

Installez le logiciel en suivant la procédure ci-dessus.

- 1. Redémarrez l'ordinateur.**
- 2. Connectez vous comme utilisateur avec les privilèges d'un administrateur.**
- 3. Si un logiciel antivirus est en cours d'exécution, désactivez-le temporairement.**

### IMPORTANT

Si vous ne pouvez pas, vérifiez si le logiciel est configuré pour bloquer des applications.

- 4. Installez le logiciel.**

Pour en savoir plus, consultez "[Installer le logiciel](#)" (page 40).

Si vous n'avez pas suivi les instructions dans "[Supprimer les informations sur l'installation](#)" (page 103) et que vous n'avez pas réussi à installer le logiciel, recommencez la procédure suivante :

- "[Désinstaller le logiciel](#)" (page 102)
- "[Supprimer les informations sur l'installation](#)" (page 103)
- "[Installer le logiciel depuis la fenêtre \[ScanSnap Setup\]](#)" (page 107)

Si vous n'arrivez toujours pas à installer le logiciel, consultez "[Installer un logiciel à la fois](#)" (page 108).

## Installer un logiciel à la fois

Installez un logiciel à la fois en suivant la procédure ci-dessous.

- 1. Redémarrez l'ordinateur.**
- 2. Connectez vous comme utilisateur avec les privilèges d'un administrateur.**
- 3. Si un logiciel antivirus est en cours d'exécution, désactivez-le temporairement.**

### IMPORTANT

Si vous ne pouvez pas, vérifiez si le logiciel est configuré pour bloquer des applications.

- 4. Insérez le Setup DVD-ROM dans le lecteur de DVD-ROM.**  
⇒ La fenêtre [ScanSnap Setup] s'ouvre.
- 5. Cliquez sur le bouton [Fermer] pour fermer la fenêtre [ScanSnap Setup].**
- 6. Installez le logiciel.**

Ouvrez le Setup DVD-ROM depuis Windows Explorer et exécutez le "setup.exe" de chaque logiciel.

- ScanSnap Manager  
*Lecteur DVD-ROM:\Logiciel\ScanSnap\setup.exe*
- ScanSnap Organizer  
*Lecteur DVD-ROM:\Logiciel\ScanSnap\setup.exe*
- CardMinder  
*Lecteur DVD-ROM:\Logiciel\Card\setup.exe*

Installez un des logiciels indiqué ci-dessus puis installez l'application suivante.

- ScanSnap Online Update  
*Lecteur DVD-ROM:\Logiciel\Online Update\setup.exe*

⇒ La fenêtre de configuration s'affiche.

Suivez les instructions à l'écran pour continuer l'installation.

Si vous ne pouvez pas aller plus loin, parce qu'un message vous indiquant que le logiciel est déjà installé s'affiche, démarrez en suivant la procédure dans "[Désinstaller le logiciel](#)" (page 102).

### IMPORTANT

Si le fichier "setup.exe" d'un logiciel n'est pas inclus dans le Setup DVD-ROM, téléchargez le programme d'installation du logiciel à partir de la page Web suivante, puis installez-le.

<http://scansnap.fujitsu.com/g-support/fr/>

- 7. Redémarrez l'ordinateur.**

## L'icône de ScanSnap Manager ne s'affiche pas

Cette section vous explique comment réussir à afficher l'icône de ScanSnap  dans la zone de notification alors que le logiciel est installé et que le ScanSnap est connecté à l'ordinateur.

- ["Afficher l'icône de ScanSnap Manager" \(page 110\)](#)

## Afficher l'icône de ScanSnap Manager

### 1. Démarrez ScanSnap Manager.

- Windows 10  
Sélectionnez le menu [Démarrer] → [Toutes les applications] → [ScanSnap Manager] → [ScanSnap Manager].
- Windows 8.1  
Cliquez sur  sur le côté inférieur gauche de l'écran Accueil et sélectionnez [ScanSnap Manager] sous [ScanSnap Manager] à l'écran Toutes les applications.
- Windows 8  
Faites un clic droit sur l'écran Accueil et sélectionnez [Toutes les applications] sur la barre des applications → [ScanSnap Manager] sous [ScanSnap Manager].
- Windows 7/Windows Vista/Windows XP  
Sélectionnez le menu [Démarrer] → [Tous les programmes] → [ScanSnap Manager] → [ScanSnap Manager].

#### CONSEIL

Si le problème est résolu, vous pouvez modifier les paramètres afin que ScanSnap Manager démarre automatiquement au prochain démarrage de l'ordinateur. La méthode est la suivante.

1. Cliquez avec le bouton droit sur l'icône de ScanSnap Manager  dans la zone de notification située à l'extrémité droite de la barre des tâches et sélectionnez [Aide] → [Préférences] dans le "Menu clic droit" (page 43).  
⇒ La fenêtre [ScanSnap Manager - Préférences] s'ouvre.
2. Dans l'onglet [Exécution automatique], cochez la case [Exécuter ScanSnap Manager à l'ouverture de la session].

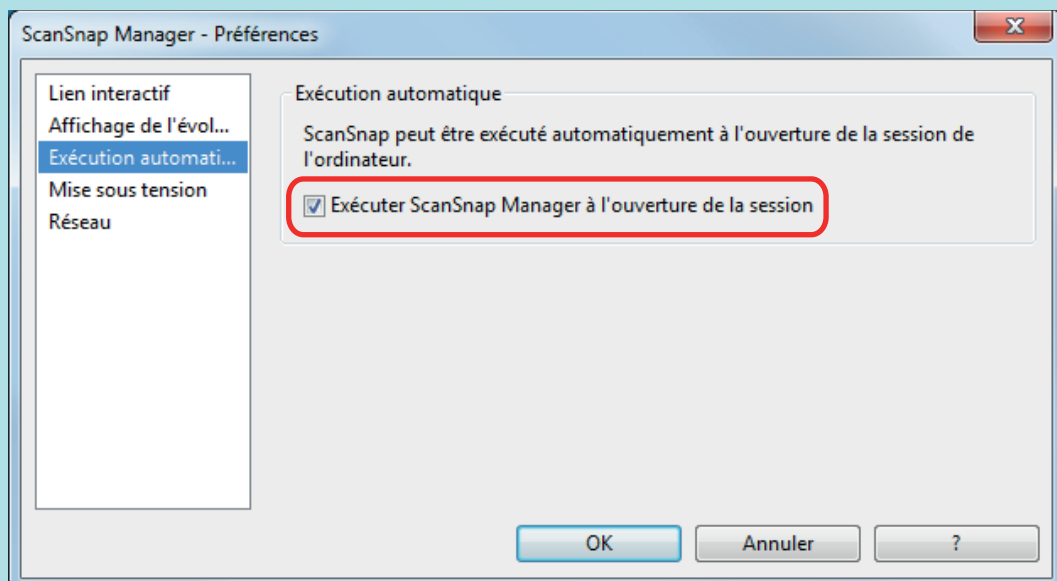

Si le problème persiste, consultez "[Si ScanSnap Manager ne fonctionne pas correctement](#)" (page 112).

## Si ScanSnap Manager ne fonctionne pas correctement

Si l'icône de ScanSnap Manager dans la zone de notification située à l'extrémité droite de la barre des tâches indique  alors que le logiciel est installé et que le ScanSnap est connecté à l'ordinateur, suivez les procédures ci-dessous :

- "Supprimer les icônes inutiles de la zone de notification" (page 113)
- "Vérifier le branchement entre le ScanSnap et l'ordinateur" (page 114)
- "Vérifier si ScanSnap Manager fonctionne correctement" (page 115)
- "Supprimer les informations sur la connexion du ScanSnap" (page 118)



## Supprimer les icônes inutiles de la zone de notification

**1. Vérifiez les icônes des programmes dans la zone de notification et quittez celui que vous n'utilisez pas.**

⇒ L'icône est supprimée de la zone de notification.

**2. Faites un clic droit sur l'icône de ScanSnap Manager  dans la zone de notification et sélectionnez [Quitter] depuis le "Menu clic droit" (page 43).**

**3. Démarrez ScanSnap Manager.**

- Windows 10

Sélectionnez le menu [Démarrer] → [Toutes les applications] → [ScanSnap Manager] → [ScanSnap Manager].

- Windows 8.1

Cliquez sur  sur le côté inférieur gauche de l'écran Accueil et sélectionnez [ScanSnap Manager] sous [ScanSnap Manager] à l'écran Toutes les applications.

- Windows 8

Faites un clic droit sur l'écran Accueil et sélectionnez [Toutes les applications] sur la barre des applications → [ScanSnap Manager] sous [ScanSnap Manager].

- Windows 7/Windows Vista/Windows XP

Sélectionnez le menu [Démarrer] → [Tous les programmes] → [ScanSnap Manager] → [ScanSnap Manager].

Si le problème persiste, consultez <a href="#">"Vérifier le branchement entre le ScanSnap et l'ordinateur" (page 114)</a> .
---

## Vérifier le branchement entre le ScanSnap et l'ordinateur

**1. Débranchez le câble USB de l'ordinateur et du ScanSnap puis rebranchez-le.**

Assurez-vous de patienter 5 secondes avant de le rebrancher.

Si vous utilisez un hub USB, branchez le ScanSnap sur l'ordinateur directement avec un câble USB.

Si le problème persiste, consultez "[Vérifier si ScanSnap Manager fonctionne correctement](#)" (page 115).

## Vérifier si ScanSnap Manager fonctionne correctement

### 1. Eteignez et rallumez le ScanSnap.

Assurez-vous d'attendre 5 secondes avant de rallumer le ScanSnap.

Si le problème persiste, passez à l'étape 2.

### 2. Si vous utilisez un hub USB, branchez le ScanSnap sur l'ordinateur directement avec un câble USB.

Si le problème persiste, passez à l'étape 3.

### 3. Si il y a plus d'un port USB sur l'ordinateur, branchez le câble USB sur un port différent.

Si le problème persiste, passez à l'étape 4.

### 4. Si un appareil USB autre que le ScanSnap est branché à l'ordinateur, débranchez-le.

Si le problème persiste, passez à l'étape 5.

### 5. Si un logiciel antivirus est en cours d'exécution, désactivez-le temporairement.

#### IMPORTANT

Si vous ne pouvez pas, vérifiez si le logiciel est configuré pour bloquer des applications.

Si le problème persiste, passez à l'étape 6.

### 6. Vérifiez les droits d'accès au fichiers d'installation.

1. Démarrez l'Outil de support ScanSnap.

- Windows 10

Sélectionnez le menu [Démarrer] → [Toutes les applications] → [ScanSnap Manager] → [Outil de support ScanSnap].

- Windows 8.1

Cliquez sur  sur le côté inférieur gauche de l'écran Accueil et sélectionnez [Outil de support ScanSnap] sous [ScanSnap Manager] à l'écran Toutes les applications.

- Windows 8

Faites un clic droit sur l'écran Accueil et sélectionnez [Toutes les applications] sur la barre des applications → [Outil de support ScanSnap] sous [ScanSnap Manager].

- Windows 7/Windows Vista/Windows XP

Sélectionnez le menu [Démarrer] → [Tous les programmes] → [ScanSnap Manager] → [Outil de support ScanSnap].

⇒ La fenêtre [Outil de support ScanSnap] s'affiche.

2. Cliquez sur le bouton [Confirmer] de l'onglet [Récupérer] et suivez les instructions qui s'affichent à l'écran.

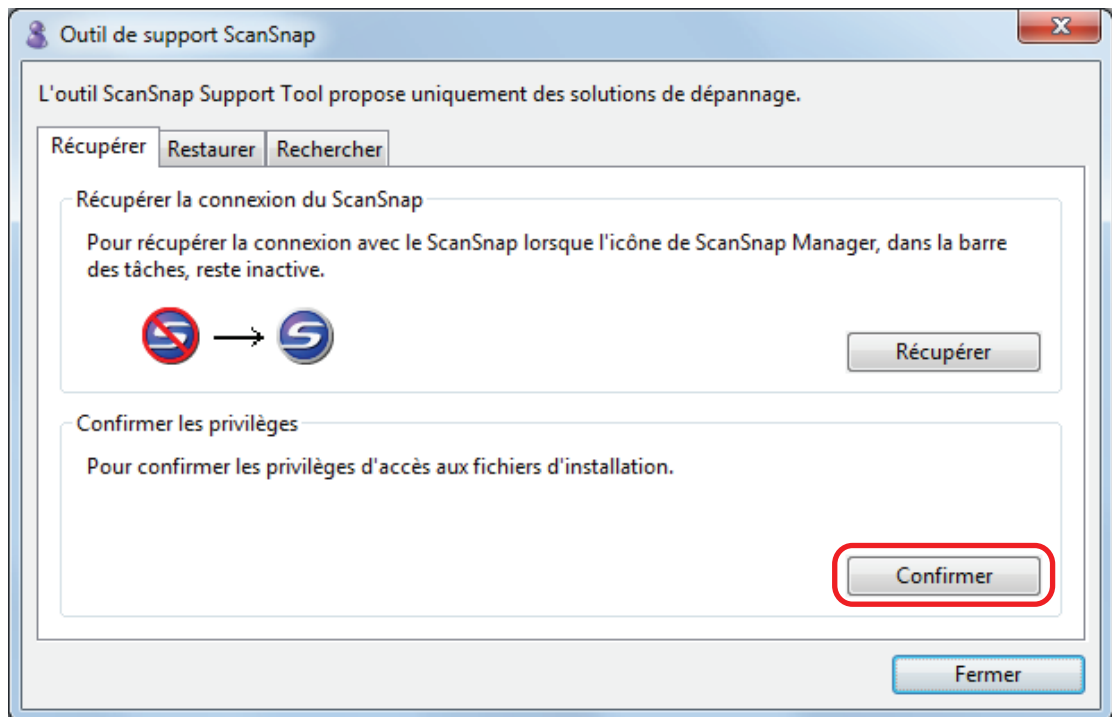

- ⇒ Si le message "Les privilèges recommandés ont été appliqués" s'affiche, éteignez puis rallumez le ScanSnap. Assurez-vous d'attendre 5 secondes avant de rallumer le ScanSnap.

Si le message "Impossible de changer les privilèges. Désinstallez ScanSnap Manager avant de le réinstaller" s'affiche ou si le problème persiste, passez à l'étape 7.

## 7. Rétablissez la connexion avec le ScanSnap.

1. Démarrez l'Outil de support ScanSnap.
  - Windows 10  
Sélectionnez le menu [Démarrer] → [Toutes les applications] → [ScanSnap Manager] → [Outil de support ScanSnap].
  - Windows 8.1  
Cliquez sur  sur le côté inférieur gauche de l'écran Accueil et sélectionnez [Outil de support ScanSnap] sous [ScanSnap Manager] à l'écran Toutes les applications.
  - Windows 8  
Faites un clic droit sur l'écran Accueil et sélectionnez [Toutes les applications] sur la barre des applications → [Outil de support ScanSnap] sous [ScanSnap Manager].
  - Windows 7/Windows Vista/Windows XP  
Sélectionnez le menu [Démarrer] → [Tous les programmes] → [ScanSnap Manager] → [Outil de support ScanSnap].

⇒ La fenêtre [Outil de support ScanSnap] s'affiche.
2. Cliquez sur le bouton [Récupérer] de l'onglet [Récupérer] et suivez les instructions qui s'affichent à l'écran.

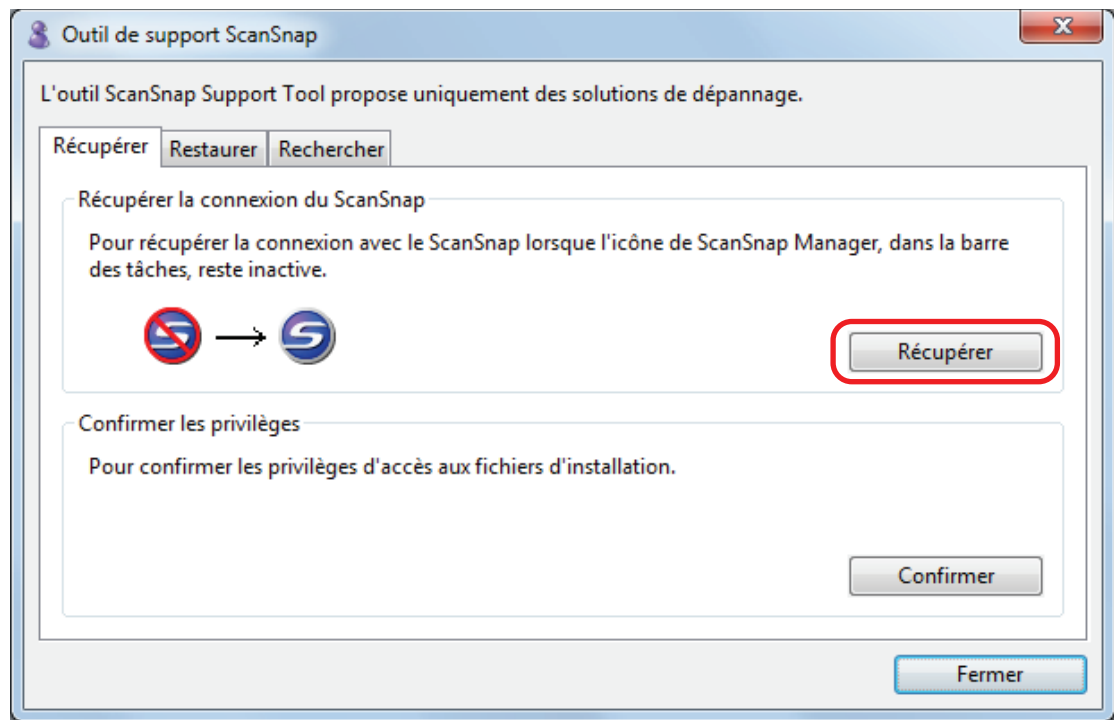

## 8. Eteignez le ScanSnap et redémarrez l'ordinateur.

Si le problème persiste, consultez "[Supprimer les informations sur la connexion du ScanSnap](#)" (page 118).

---

## Supprimer les informations sur la connexion du ScanSnap

Le ScanSnap doit être branché à l'ordinateur avant que le logiciel ne soit installé. Dans ce cas, les informations sur la connexion du ScanSnap doivent être supprimées. Supprimez les informations sur l'installation du ScanSnap en suivant la procédure ci-dessous.

### 1. Branchez le ScanSnap à l'ordinateur et allumez le ScanSnap.

### 2. Ouvrez le gestionnaire de périphériques.

- Windows 10

Faites un clic droit sur le menu [Démarrer] et sélectionnez [Gestionnaire de périphériques].

- Windows 8.1

Cliquez sur  dans la partie inférieure gauche de l'écran Démarrer → [Panneau de configuration] dans [Système Windows] → [Matériel et audio] → [Gestionnaire de périphériques].

- Windows 8

Faites un clic droit sur l'écran Démarrer et sélectionnez [Toutes les applications] → [Panneau de configuration] sous [Système Windows] → [Matériel et audio] → [Gestionnaire de périphériques].

- Windows 7

Sélectionnez le menu [Démarrer] → [Panneau de configuration] → [Matériel et audio] → [Gestionnaire de périphériques].

- Windows Vista

Sélectionnez le menu [Démarrer] → [Panneau de configuration] → [Système et maintenance] → [Gestionnaire de périphériques].

- Windows XP

Sélectionnez le menu [Démarrer] → [Panneau de configuration] → [Performances et maintenance] → [Système] → l'onglet [Matériel] → le bouton [Gestionnaire de périphériques].

### 3. Sélectionnez [Périphérique d'images] et faites un clic droit sur [ScanSnap iX500] (ou [Autres périphériques] → [ScanSnap iX500]), puis sélectionnez [Désinstaller] dans le menu qui s'affiche.

### 4. Si vous avez utilisé un port USB différent pour brancher le ScanSnap, répétez les étapes 1 à 3 pour chaque port.

### 5. Eteignez le ScanSnap.

### 6. Débranchez le câble USB de l'ordinateur.

### 7. Redémarrez l'ordinateur.

### 8. Débranchez le câble USB de l'ordinateur.

## 9. Allumez le ScanSnap.

⇒ L'icône de ScanSnap s'affiche dans la zone de notification. Assurez-vous que l'icône affiché soit .

Si le problème persiste, consultez "[Si vous avez déjà installé le logiciel](#)" (page 101).

Si le problème persiste, suivez à nouveau la procédure décrite dans "[Si ScanSnap Manager ne fonctionne pas correctement](#)" (page 112).

Si le problème n'est toujours pas résolu, envoyez un email avec les informations sur votre système en pièce-jointe à votre fournisseur de scanner FUJITSU ou à un prestataire de service agréé par FUJITSU. Pour en savoir plus sur l'entretien, consultez "Dépannage" dans l'Aide de ScanSnap Manager.

# Impossible de désinstaller le logiciel

Cette section vous explique la procédure à suivre si vous n'arrivez pas à désinstaller les programmes suivants :

- ScanSnap Manager
- ScanSnap Organizer
- CardMinder
- ScanSnap Online Update

**1. Redémarrez l'ordinateur et connectez-vous comme utilisateur avec les privilèges d'un administrateur.**

**2. Supprimez les informations sur l'installation.**

⇒ Pour en savoir plus, consultez ["Supprimer les informations sur l'installation"](#) (page 103).

**3. Installez le logiciel.**

⇒ Pour en savoir plus, consultez ["Installer le logiciel"](#) (page 40).

**4. Désinstallez le logiciel.**

⇒ Pour en savoir plus, consultez ["Désinstaller le logiciel"](#) (page 140).



# Entretien

Cette section vous donne des indications sur la méthode et le matériel de nettoyage.



## IMPORTANT

La partie inférieure du ScanSnap peut devenir chaude lorsque vous utilisez le ScanSnap mais cela n'a aucune incidence sur son fonctionnement et ne provoque aucune détérioration physique. Veillez à ne pas faire tomber le ScanSnap lorsque vous le transportez.

- ["Produits de nettoyage" \(page 122\)](#)
- ["Nettoyage de l'extérieur du ScanSnap" \(page 123\)](#)
- ["Nettoyage de l'intérieur du ScanSnap" \(page 124\)](#)
- ["Nettoyage du Transparent" \(page 128\)](#)

## Produits de nettoyage

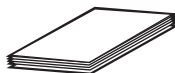
Les produits de nettoyage et leurs références sont indiqués ci-dessous.

Nom du produit	Références	Unité	Remarques
Nettoyant F1 	PA03950-0352	1 bouteille	Contenance : 100 ml
Papier nettoyant (*1) 	CA99501-0012	1 paquet	10 feuilles
Lingettes (*2) 	PA03950-0419	1 paquet	24 paquets
Chiffon non pelucheux et sec (*3)	Disponible dans le commerce	-	-

\*1: Utilisé avec le nettoyant F1.

\*2: Les lingettes sont des tissus humides imbibés de nettoyant F1. Vous pouvez également utiliser un chiffon imbibé de nettoyant F1.

\*3: Un chiffon non pelucheux peut être utilisé.

Contactez votre distributeur ou un technicien agréé par FUJITSU pour obtenir les détails sur l'achat du matériel de nettoyage.

Pour en savoir plus, consultez la page web suivante :

<http://scansnap.fujitsu.com/>

## Nettoyage de l'extérieur du ScanSnap

Nettoyez l'extérieur du ScanSnap, le plateau d'alimentation de l'AAD (couvercle), la section supérieure de l'ADD et le plateau de réception selon la procédure suivante.

1. Débranchez les câbles du ScanSnap.
2. Nettoyez l'intérieur du ScanSnap avec un chiffon sec ou légèrement imbibé de Nettoyant F1 ou de détergent neutre.

### IMPORTANT

- N'utilisez jamais de diluant à peinture ou autres solvants organiques. La forme ou la couleur pourrait être modifiée.
- Lorsque vous nettoyez le ScanSnap, attention à ce que des liquides ne pénètrent pas à l'intérieur.
- Le séchage pourrait être long si vous appliquez une quantité importante de Nettoyant F1. Utilisez une quantité modérée. Retirez complètement le nettoyant avec un chiffon doux afin de ne laisser aucun résidu sur les parties nettoyées.

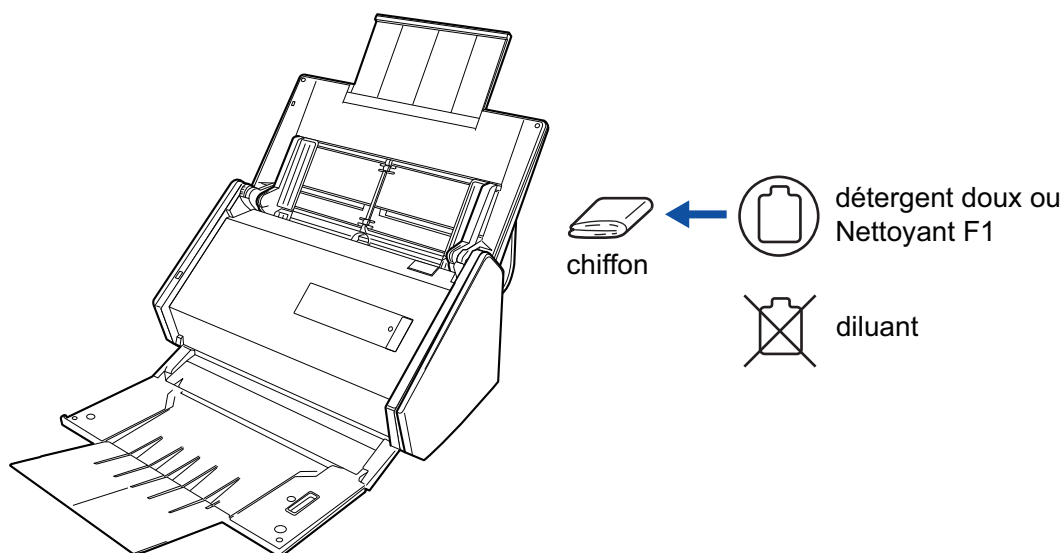

# Nettoyage de l'intérieur du ScanSnap

Les numérisations répétées peuvent provoquer une accumulation de saletés et de poussières de papier à l'intérieur du ScanSnap et entraîner une erreur de numérisation.

À titre indicatif, l'intérieur du ScanSnap doit être nettoyé après la numérisation de 1,000 feuilles. Notez que cette valeur indicative varie selon le type de document que vous numérisez. Par exemple, il peut s'avérer nécessaire de nettoyer le scanneur plus fréquemment lorsque vous numérisez des documents sur lesquels le toner n'est pas fondu suffisamment.



- Avant de nettoyer le ScanSnap, vous devez l'éteindre et débrancher le câble d'alimentation de la prise CA. Sinon, il existe un risque d'incendie ou de choc électrique.
- Ne laissez pas de composants internes, tels que le rouleau de frein ou le rouleau de prise, à la portée d'enfants en bas âge. Cela peut provoquer des blessures.
- Lors du fonctionnement du ScanSnap, la surface de la vitre interne chauffe. Avant de nettoyer l'intérieur du ScanSnap, vous devez débrancher le câble d'alimentation de la prise CA et le laisser pendant au moins 15 minutes.



N'utilisez pas de bombe aérosol ou de pulvérisateur contenant de l'alcool pour nettoyer le scanneur. Cela risque de faire pénétrer à l'intérieur du scanneur de la poussière de papier ou d'autres saletés soufflées par le jet d'air violent de la bombe, ce qui peut provoquer une défaillance ou un mauvais fonctionnement du scanneur.

Notez également que des étincelles provoquées par l'électricité statique peuvent provoquer un incendie.

## IMPORTANT

- N'utilisez pas d'eau ou de détergent neutre pour nettoyer l'intérieur du ScanSnap.
  - Le séchage pourrait être long si vous appliquez une quantité importante de Nettoyant F1. Utilisez une quantité modérée.
- Éliminez complètement le nettoyant afin de ne laisser aucun résidu sur les parties nettoyées.

## CONSEIL

Pour vérifier le nombre de feuilles numérisées avec le ScanSnap, regardez [Nombre total de pages numérisées] dans la fenêtre [ScanSnap Manager - Vérification des consommables].

Pour ouvrir la fenêtre [ScanSnap Manager - Vérification des consommables], cliquez avec le bouton droit sur l'icône de ScanSnap Manager  dans la zone de notification située à l'extrémité droite de la barre des tâches et sélectionnez [Vérification des consommables] dans le "Menu clic droit" (page 43).

## 1. Nettoyez les éléments suivants :

- Rouleau de frein
- Rouleau libre
- vitre
- Rouleau de prise

- Capteur à ultrasons
1. Débranchez le câble d'alimentation de la prise CA.
  2. Tirez sur l'onglet de déverrouillage de l'AAD pour ouvrir la section supérieure de l'AAD.

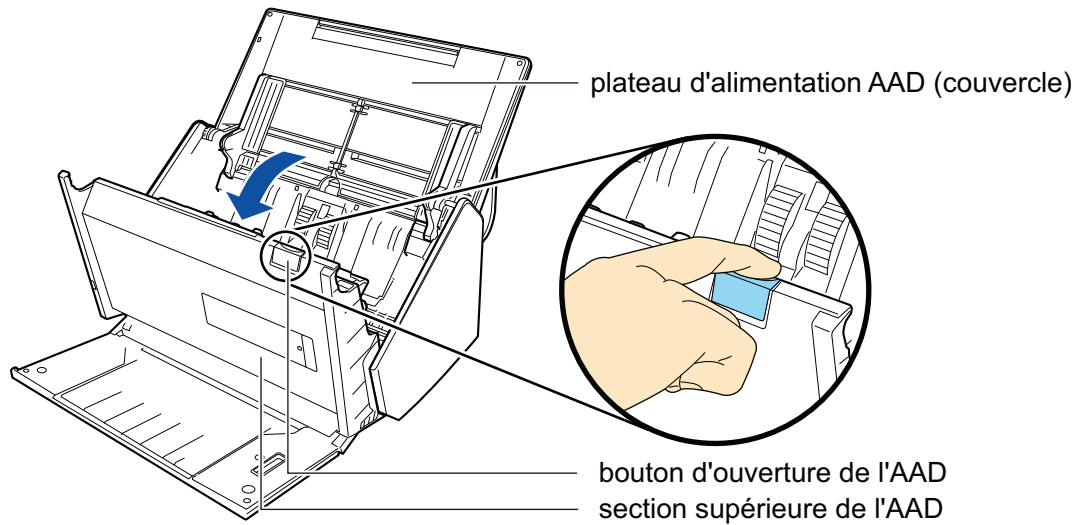

3. Nettoyez les emplacements suivants avec un chiffon légèrement imbibé de nettoyant F1.

**IMPORTANT**

Lors du nettoyage, attention de ne pas endommager le capteur de détection du document avec le chiffon.

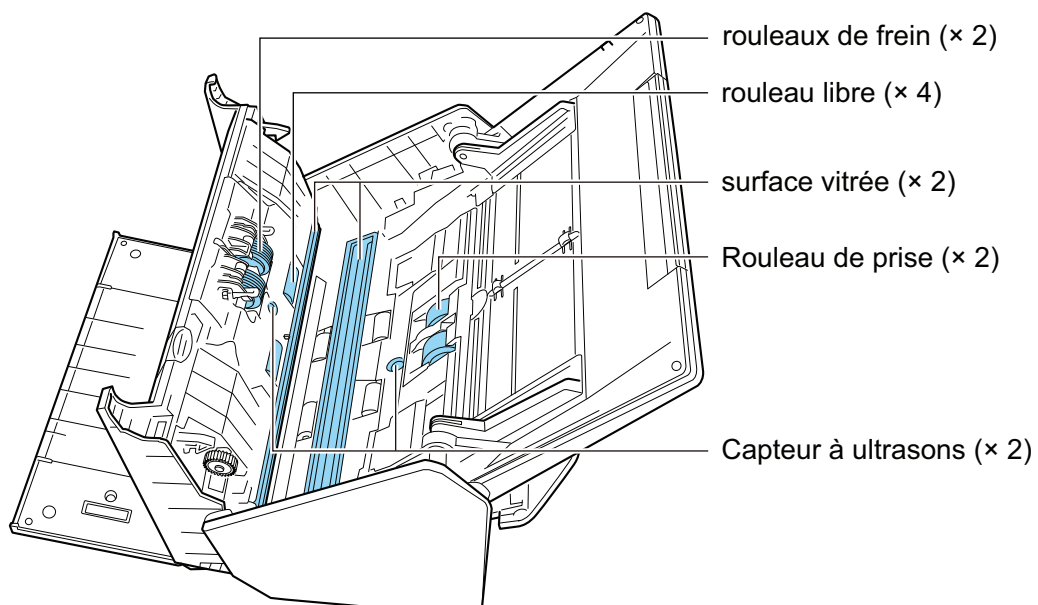
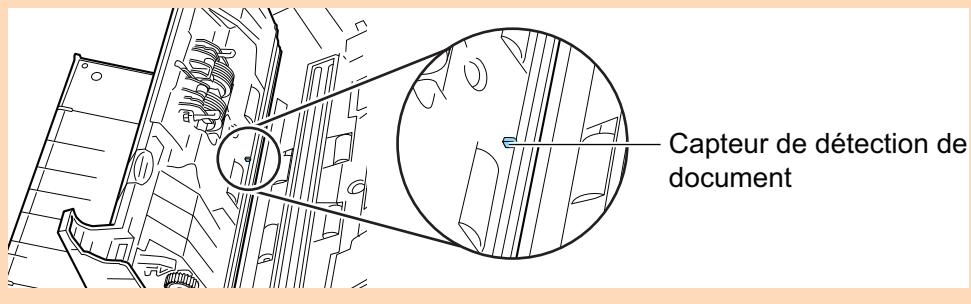

- Rouleau de frein (x2)

Retirez les rouleaux de frein du ScanSnap pour le nettoyage.

Pour en savoir plus sur le retrait des rouleaux de frein, consultez "[Remplacement des consommables](#)" (page 132).

Nettoyez délicatement la surface des rouleaux, le long de rainures. Faites attention à ne pas endommager la surface des rouleaux.

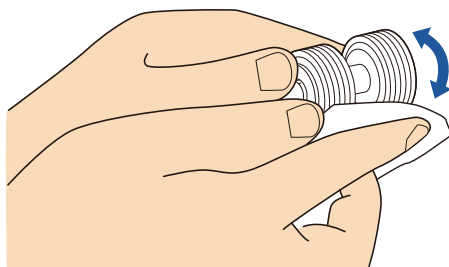

- Rouleau guide-papier (×4)

Enlevez délicatement la poussière et les saletés des rouleaux en les faisant tourner à la main. Faites attention à ne pas endommager la surface des rouleaux. Assurez-vous qu'ils sont nettoyés correctement, car des résidus sur les rouleaux affectent les performances de l'alimentation.

- Vitre (×2)

Enlevez délicatement la poussière et les saletés qui sont à la surface des sections vitrées. Assurez-vous de bien les nettoyer car des traces sur la vitre pourraient entraîner l'apparition de lignes verticales sur les images numérisées.

- Rouleau de prise (×2)

Enlevez délicatement la poussière et les saletés le long des rainures à la surface des rouleaux en les faisant tourner à la main. Faites attention à ne pas endommager la surface des rouleaux. Assurez-vous qu'ils sont nettoyés correctement, car des résidus sur les rouleaux affectent les performances de l'alimentation.

- Capteur à ultrasons (×2)

Enlevez délicatement la poussière et les saletés de la surface des capteurs à ultrasons. Utilisez des cotons tiges si vous rencontrez des difficultés à les nettoyer.

## 2. Nettoyez les rouleaux d'alimentation et d'éjection.

1. Branchez le câble d'alimentation sur la prise CA et appuyez sur la touche [Scan] pendant 3 secondes, la section supérieure de l'AAD étant ouverte.

### IMPORTANT

Ne branchez le câble d'alimentation sur la prise CA que lorsque vous nettoyez les rouleaux d'alimentation et les rouleaux d'éjection.

2. Nettoyez les emplacements suivants avec un chiffon légèrement imbibé de nettoyant F1.

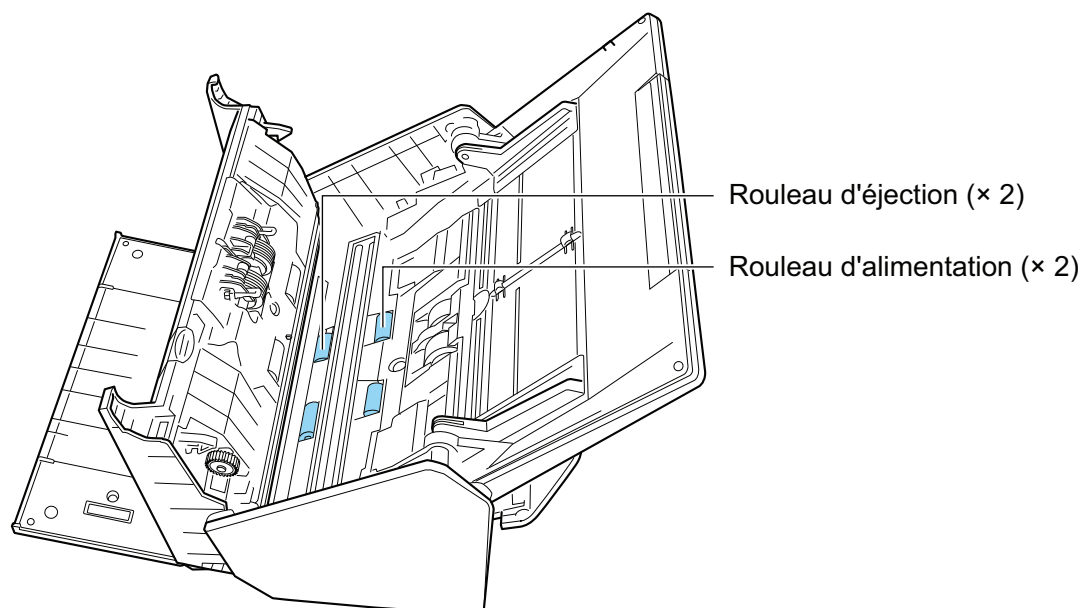

- Rouleau d'alimentation (x2)/Rouleau d'éjection (x2)

Appuyez sur la touche [Scan] pour faire tourner les rouleaux. Enlevez délicatement la poussière et les saletés en faisant attention à ne pas endommager la surface de chaque rouleau. Assurez-vous qu'ils sont nettoyés correctement, car des résidus sur les rouleaux affectent les performances de l'alimentation.

#### CONSEIL

Pour faire tourner les rouleaux d'alimentation et les rouleaux d'éjection d'un tour complet, appuyez à sept reprises sur la touche [Scan].

### 3. Fermez la section supérieure de l'AAD.

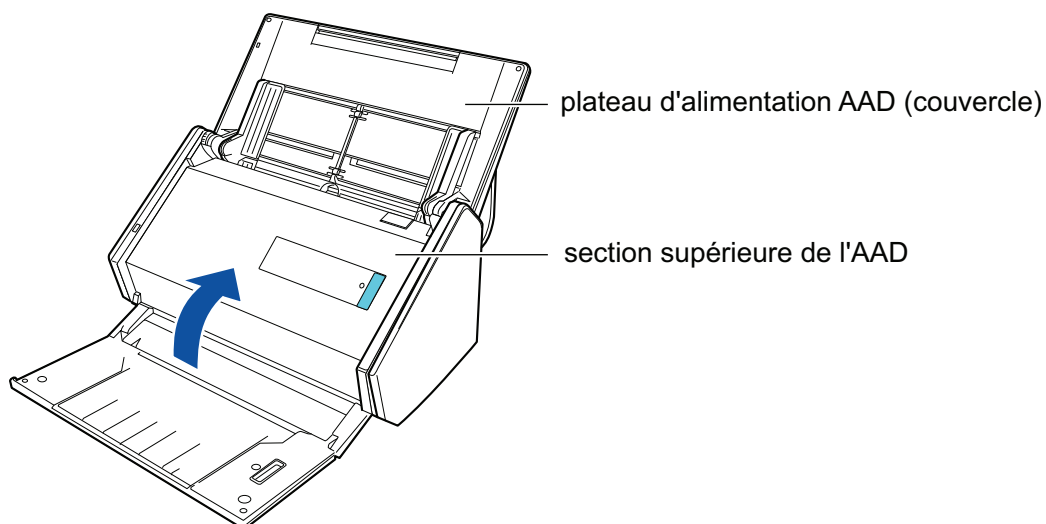

⇒ Elle émet un déclic lorsqu'elle retrouve sa position originale.

#### IMPORTANT

Assurez-vous que la section supérieure de l'ADD est fermée complètement.

Sinon, cela peut provoquer des bourrages papier, d'autres erreurs d'alimentation ou des défauts d'image.

# Nettoyage du Transparent

Lorsque vous utilisez le Transparent, de la poussière et des saletés s'accumulent à la surface et à l'intérieur.

Nettoyez régulièrement le Transparent, car cela peut entraîner des erreurs de numérisation.

La procédure de nettoyage du Transparent est la suivante.

## Entretien

Enlevez délicatement la poussière et les saletés à la surface et à l'intérieur du Transparent à l'aide d'un chiffon sec ou légèrement imbibé de nettoyant F1 ou de détergent neutre.

### IMPORTANT

- N'utilisez pas de diluant pour peinture ou d'autres solvants organiques.
- Ne forcez pas en frottant. Cela pourrait endommager ou déformer le Transparent.
- Faites attention à ne pas laisser de plis sur le Transparent.
- Après avoir nettoyé l'intérieur du Transparent à l'aide d'un chiffon légèrement imbibé de nettoyant F1 ou de détergent neutre, assurez-vous que le Transparent est complètement sec avant de le refermer.
- Le Transparent doit être remplacé au bout de 500 numérisations environ.



# Consommables

Cette section vous explique comment remplacer les consommables, le cycle de remplacement ainsi que les références.



- Avant de remplacer les consommables, vous devez mettre le ScanSnap hors tension et débrancher le câble d'alimentation. Sinon, il existe un risque d'incendie ou de choc électrique.
- Ne laissez pas de composants internes, tels que le rouleau de frein ou le rouleau de prise, à la portée d'enfants en bas âge. Cela peut provoquer des blessures.

## IMPORTANT

La partie inférieure du ScanSnap peut devenir chaude lorsque vous utilisez le ScanSnap mais cela n'a aucune incidence sur son fonctionnement et ne provoque aucune détérioration physique. Veillez à ne pas faire tomber le ScanSnap lorsque vous le transportez.

- ["Références et cycles de remplacement des consommables" \(page 130\)](#)
- ["Vérification de l'état des consommables" \(page 131\)](#)
- ["Remplacement des consommables" \(page 132\)](#)

## Références et cycles de remplacement des consommables

Le tableau suivant affiche les références des consommables et les cycles de remplacement suggérés.

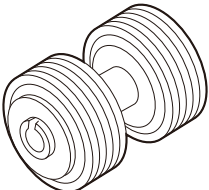
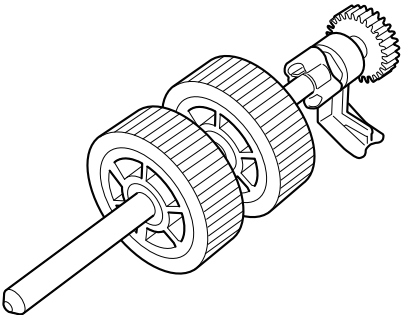
Nom du produit	Références	Cycle de remplacement suggéré
Ensemble rouleaux ● Rouleau de frein  ● Rouleau de prise 	PA03656-0001	200 000 feuilles ou un an

Notez que les cycles de remplacement suggérés sont des indications concernant l'utilisation de papier sans bois au format A4 (80 g/m<sup>2</sup> [20 lb]), dans la mesure où ces cycles varient en fonction des types de documents numérisés.

Utilisez exclusivement les consommables spécifiés.

Contactez votre distributeur ou un technicien agréé par FUJITSU pour obtenir les détails sur l'achat des consommables.

Pour en savoir plus, reportez-vous au site portail suivant :

<http://scansnap.fujitsu.com/>

## Vérification de l'état des consommables

Vous pouvez vérifier l'état de chaque consommable à l'aide de la procédure suivante.

1. Cliquez avec le bouton droit sur l'icône de ScanSnap Manager  dans la zone de notification située à l'extrémité droite de la barre des tâches et sélectionnez [Vérification des consommables] dans le "Menu clic droit" (page 43).

⇒ La fenêtre [ScanSnap Manager - Vérification des consommables] s'ouvre.

2. **Vérification de l'état de chaque consommable**

Consultez [Cycle de remplacement suggéré] à titre indicatif et remplacez les consommables.

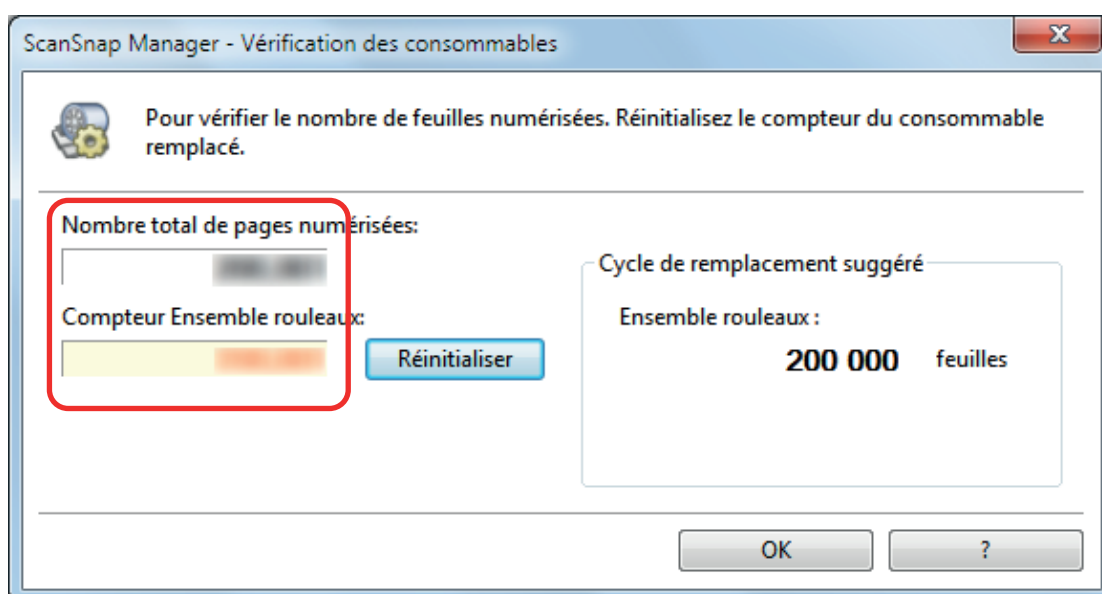

# Remplacement des consommables

L'ensemble rouleaux se compose du rouleau de frein et du rouleau de prise.

Remplacez-les selon la procédure suivante :

- 1. Débranchez le câble d'alimentation de la prise CA.**
- 2. Retirez les documents du plateau d'alimentation de l'AAD (couvercle).**
- 3. Tirez sur l'onglet de déverrouillage de l'AAD pour ouvrir la section supérieure de l'AAD.**

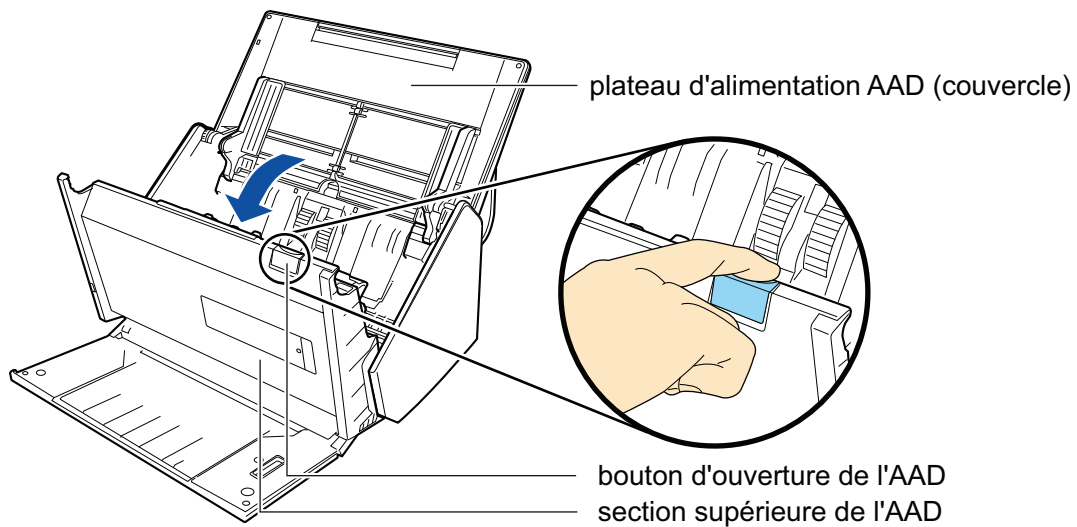

## 4. Remplacez le rouleau de frein

1. Ouvrez le couvercle du rouleau de frein.

Maintenez les deux extrémités du couvercle du rouleau de frein et ouvrez-le dans la direction de la flèche.

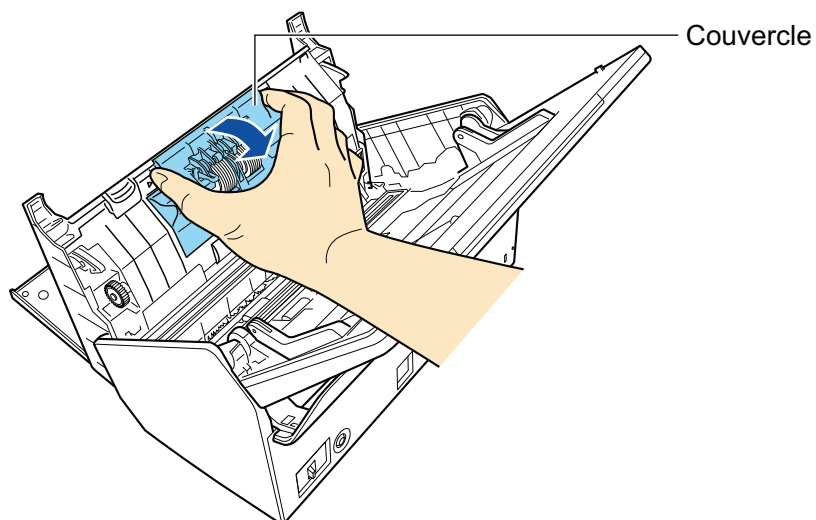

2. Retirez l'axe du rouleau de frein du ScanSnap.

Soulevez le rouleau de frein pour retirez le côté droit de l'axe, puis sortez l'axe du logement situé sur la gauche.

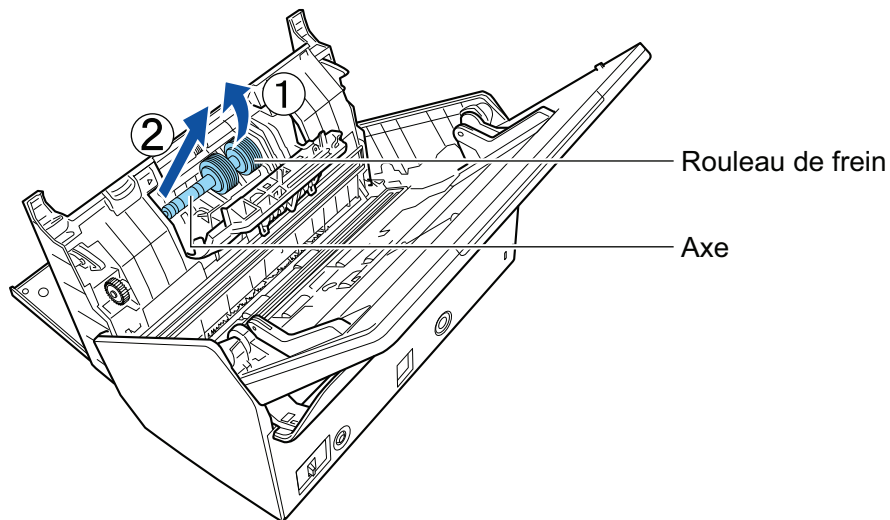

3. Retirez le rouleau de frein de son axe.

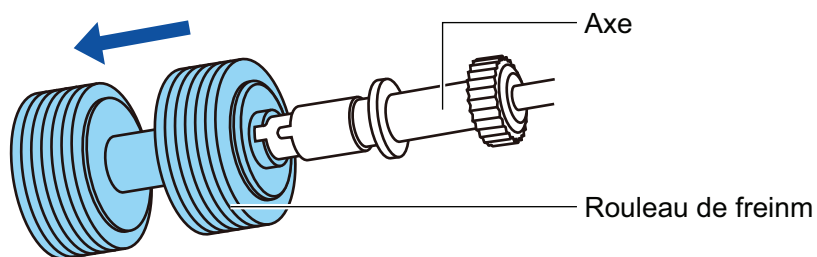

4. Fixez un nouveau rouleau de frein sur l'axe.

Insérez l'axe sur le rouleau de frein en alignant la partie saillante de l'axe avec l'encoche du rouleau de frein.

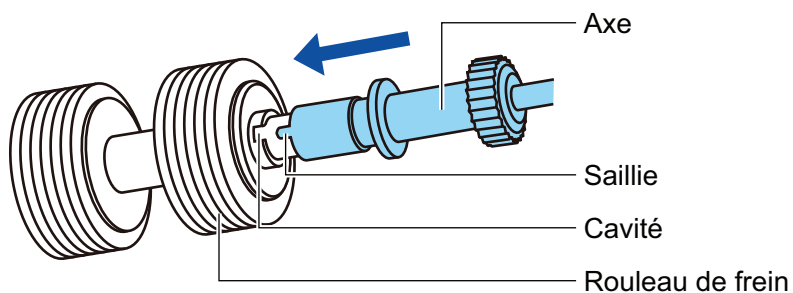

5. Fixez l'axe sur le ScanSnap.

Insérez délicatement l'extrémité gauche de l'axe dans l'encoche puis l'extrémité droite.

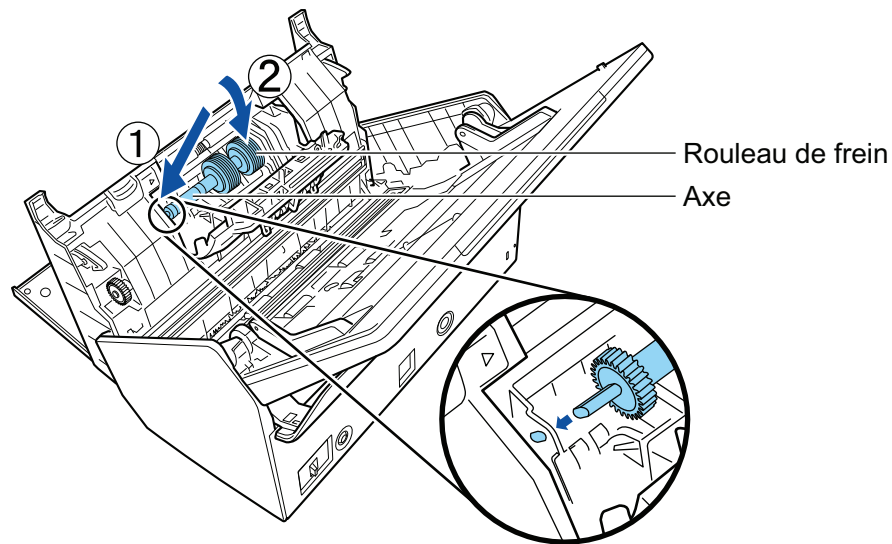

6. Fermez le couvercle du rouleau de frein.

### IMPORTANT

Assurez-vous que l'axe est fermement fixé. Sinon, cela peut provoquer des bourrages papier ou d'autres erreurs d'alimentation.

## 5. Remplacez le rouleau de prise.

1. Ouvrez le guide de feuille.

Faites glisser les guides latéraux. Ouvrez le guide-papier en appuyant sur son onglet avec votre doigt.

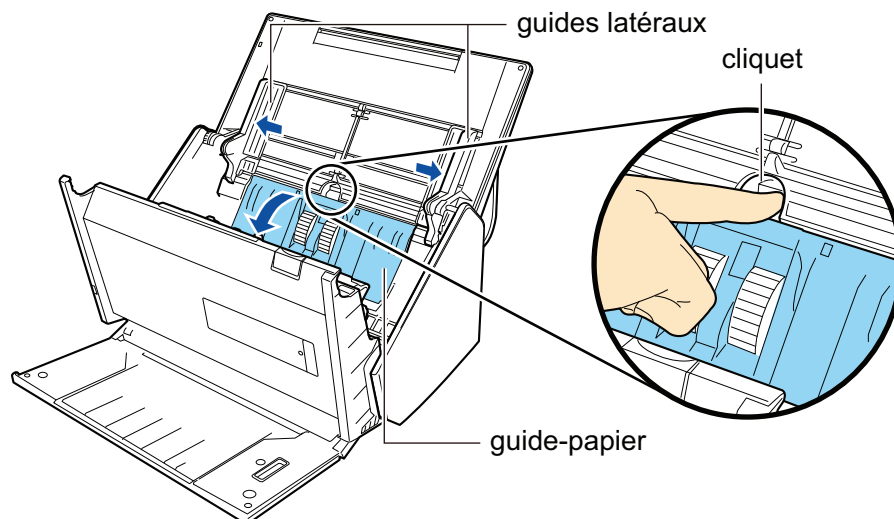

2. Tournez la bague dans le sens de la flèche.

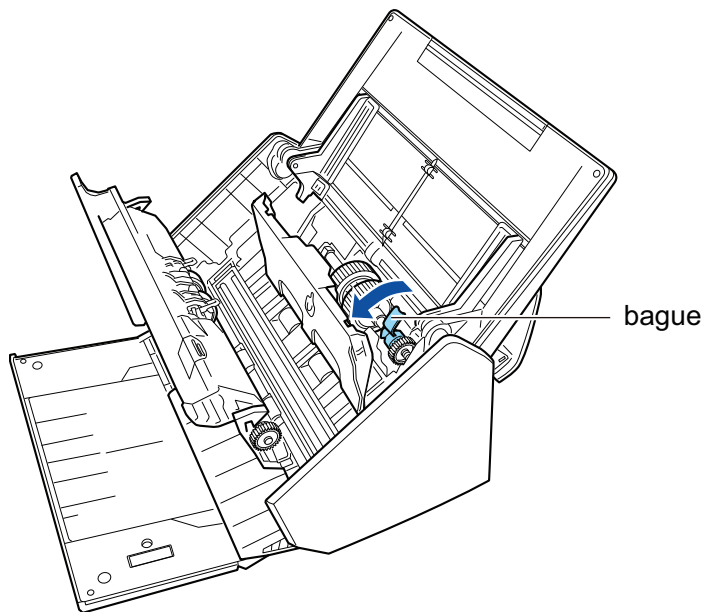

3. Retirez le rouleau de prise.

Soulevez légèrement le côté droit de la bague (sur environ 5 mm), déplacez-la sur la droite, puis soulevez-la vers vous pour le rouleau de prise.

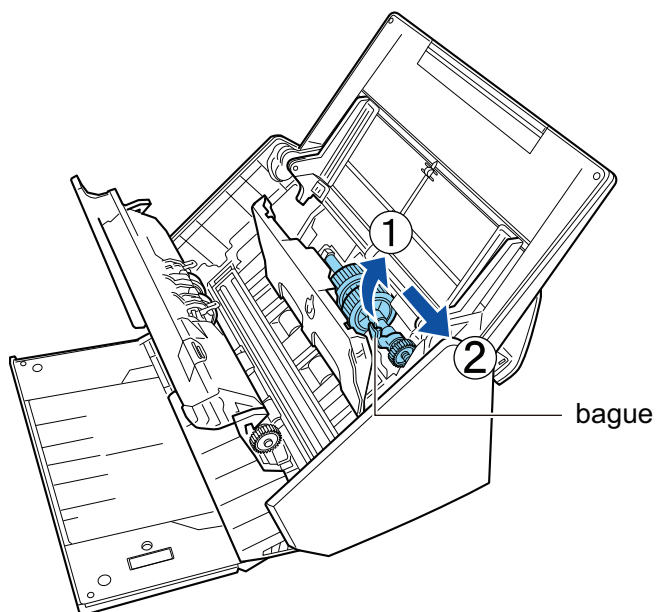

**IMPORTANT**

Attention à ne pas toucher la graisse sur l'engrenage près de la bague.

4. Fixez un nouveau rouleau de prise sur le ScanSnap.

Insérez l'extrémité gauche de l'axe dans l'encoche située à gauche. Fixez ensuite délicatement l'extrémité droite de l'axe dans son emplacement.

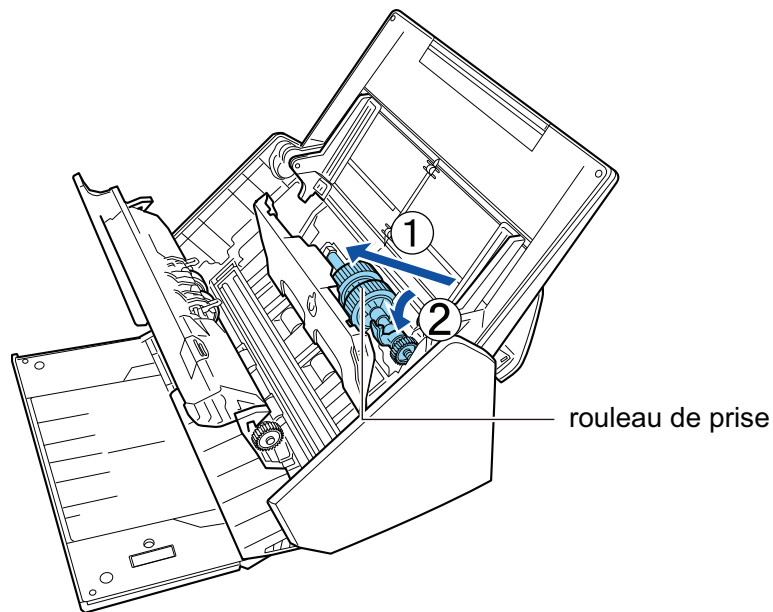

5. Tournez la bague dans le sens de la flèche.

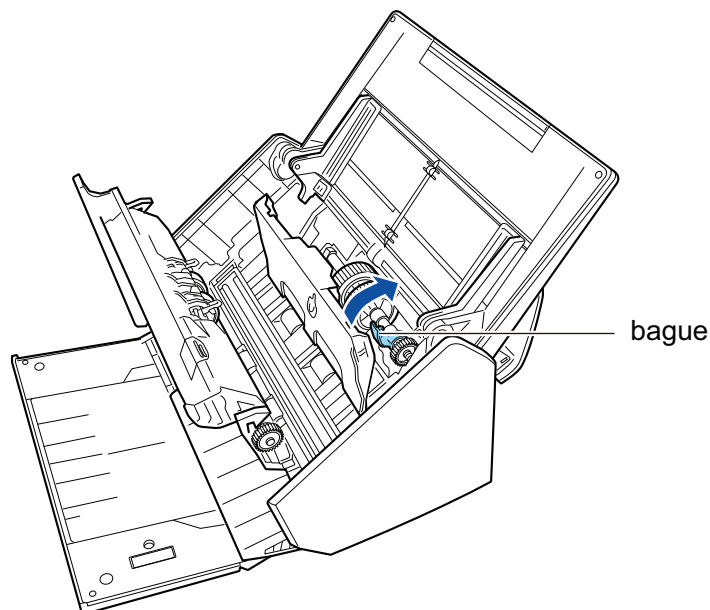

### IMPORTANT

Assurez-vous que le rouleau de prise est fermement fixé. Sinon, cela peut provoquer des bourrages papier ou d'autres erreurs d'alimentation.

6. Fermez le guide de feuille.  
Assurez-vous que les côtés du guide-papier sont fermement verrouillés.

## 6. Fermez la section supérieure de l'AAD.



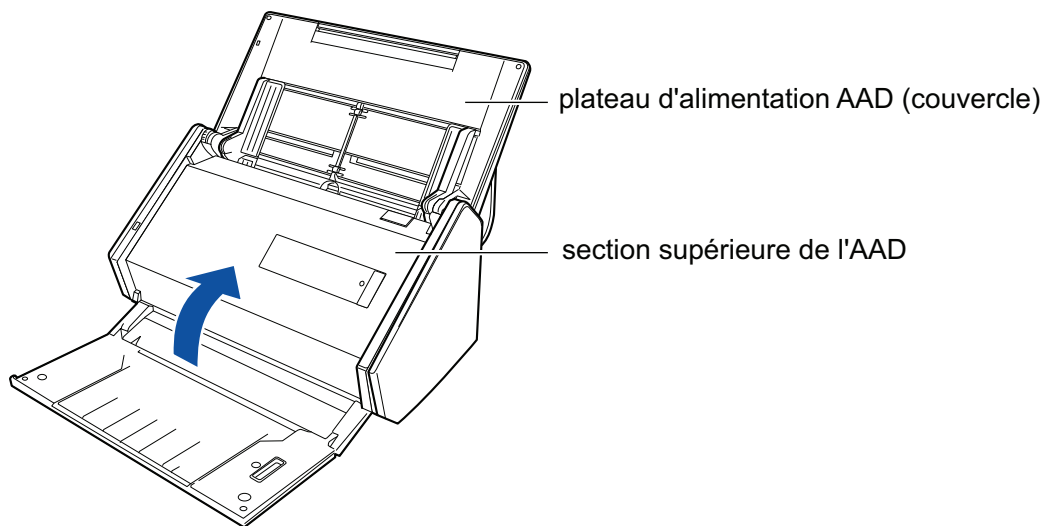

⇒ Elle émet un déclic lorsqu'elle retrouve sa position originale.

**7. Branchez le câble d'alimentation sur la prise CA et mettez le ScanSnap sous tension.**

**8. Réinitialisez le compteur de l'ensemble rouleaux.**

1. Cliquez avec le bouton droit sur l'icône de ScanSnap Manager  dans la zone de notification située à l'extrémité droite de la barre des tâches et sélectionnez [Vérification des consommables] dans le "Menu clic droit" (page 43).

⇒ La fenêtre [ScanSnap Manager - Vérification des consommables] s'ouvre.

2. Cliquez sur le bouton [Réinitialiser] pour [Compteur Ensemble rouleaux].

⇒ Une fenêtre de confirmation s'affiche.

3. Cliquez sur le bouton [Oui].

⇒ [Compteur Ensemble rouleaux] est réinitialisé à 0.

# Annexe

- "Mise à jour du logiciel" (page 139)
- "Désinstaller le logiciel" (page 140)
- "Caractéristiques du Transparent" (page 142)
- "Spécifications du réseau local sans fil" (page 143)
- "Spécifications du ScanSnap" (page 144)

# Mise à jour du logiciel

Les dernières mises à jour des logiciels de la série ScanSnap sont disponibles gratuitement sur notre serveur de téléchargement. Il s'agit de ScanSnap Online Update.

Afin d'améliorer la sécurité, l'opérabilité et les fonctions des logiciels, il est recommandé d'appliquer les dernières mises à jour.

Pour les programmes pouvant être mis à jour, consultez la page suivante :

<http://www.fujitsu.com/global/support/computing/peripheral/scanners/software/online-setup-help.html>

ScanSnap Online Update vérifie le serveur de téléchargement régulièrement.

Lorsque la dernière version de ScanSnap est disponible, une notification s'affiche.

Pour installer la mise à jour, cliquez sur la notification et suivez les instructions dans la fenêtre qui s'affiche.

Pour en savoir plus, consultez l'Aide de ScanSnap Online Update.

Depuis ScanSnap manager, vous pouvez également vérifier manuellement s'il existe une version plus récente du programme et exécuter sa mise à jour.

- 1. Cliquez avec le bouton droit sur l'icône de ScanSnap Manager  dans la zone de notification située à l'extrémité droite de la barre des tâches et sélectionnez [Aide] → [Mise à jour en ligne] dans le "Menu clic droit" (page 43).**

⇒ ScanSnap Online Update vérifie si une version plus récente de ScanSnap manager est disponible. Pour installer la mise à jour, suivez les étapes suivantes.

Pour en savoir plus, consultez l'Aide de ScanSnap Online Update.

## IMPORTANT

- Une connexion à internet est requise afin d'exécuter la mise en jour en ligne de ScanSnap Manager.
- Connectez vous comme utilisateur avec les privilèges d'un administrateur.

## CONSEIL

Pour en savoir plus sur les mises à jour de ScanSnap Manager, visitez les pages web suivantes :

<http://scansnap.fujitsu.com/g-support/fr/>

# Désinstaller le logiciel

Cette section vous explique la désinstallation des programmes suivants :

- ScanSnap Manager
- ScanSnap Organizer
- CardMinder
- ABBYY FineReader for ScanSnap
- Scan to Microsoft SharePoint

## CONSEIL

Si tous les programmes suivants sont désinstallés, ScanSnap Online Update le sera également.

- ScanSnap Manager
- ScanSnap Organizer
- CardMinder

La méthode est la suivante.

### 1. Allumez l'ordinateur, puis ouvrez une session en tant qu'utilisateur avec les privilèges d'un administrateur.

### 2. Quittez tous les programmes en cours d'exécution.

### 3. Affiche la fenêtre [Programmes et fonctionnalités].

- Windows 10

Faites un clic-droit sur le menu [Démarrer] et sélectionnez [Programmes et fonctionnalités].

- Windows 8.1

Cliquez sur  dans la partie inférieure gauche de l'écran Démarrer → [Panneau de configuration] dans [Système Windows] → [Désinstaller un programme] sous [Programmes].

- Windows 8

Faites un clic droit sur l'écran Démarrer et sélectionnez [Toutes les applications] → [Panneau de configuration] sous [Système Windows] → [Désinstaller un programme] sous [Programmes].

- Windows 7/Windows Vista/Windows XP

Sélectionnez le menu [Démarrer] → [Panneau de configuration] → [Désinstaller un programme] sous [Programmes].

⇒ La fenêtre [Désinstaller ou modifier un programme] s'affiche avec la liste des programmes actuellement installés.

### 4. Sélectionnez un logiciel à désinstaller.

## CONSEIL

Afin de désinstaller d'autres programmes, répétez les étapes 4 à 6 pour chacun d'eux.

### 5. Cliquez sur le bouton [Désinstaller].

⇒ Un message de confirmation s'affiche.

## 6. Cliquez sur le bouton [Oui].

⇒ Le logiciel est désinstallé.

### IMPORTANT

- L'affichage des écrans peut légèrement varier selon le système d'exploitation que vous utilisez. Dans ce cas, suivez les instructions données par le système d'exploitation.

#### Exemple :

- [Programmes et fonctionnalités]  
Windows XP : [Ajouter ou supprimer des programmes]
- Bouton [Désinstaller]  
Windows XP : Bouton [Supprimer]
- Si vous n'arrivez à désinstaller les programmes suivants, consultez "[Impossible de désinstaller le logiciel](#)" (page 120):
  - ScanSnap Manager
  - ScanSnap Organizer
  - CardMinder
  - ScanSnap Online Update

## Caractéristiques du Transparent

Le nom du produit et la référence du Transparent sont les suivants.

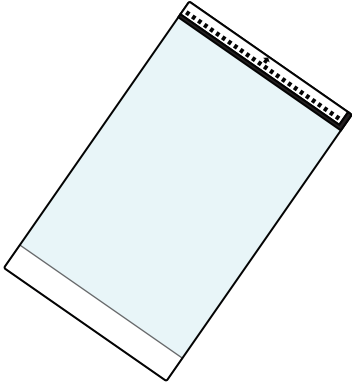
Nom du produit	Quantité	Références
Transparents ScanSnap 	5 feuilles	PA03360-0013

Le Transparent doit être remplacé au bout de 500 numérisations environ.

Toutefois, vous devez le remplacer s'il est endommagé ou s'il présente des traces d'encrassement.

Contactez votre distributeur ou un technicien agréé par FUJITSU pour obtenir les détails sur l'achat du Transparent.

Pour en savoir plus, reportez-vous au site portail suivant :

<http://scansnap.fujitsu.com/>

## Spécifications du réseau local sans fil

Le tableau suivant résume les spécifications du réseau local sans fil du ScanSnap.

Rubrique	Spécification
Nom du modèle	iX500
Normes respectées	IEEE802.11b/IEEE802.11g/IEEE802.11n
Fréquence	2.412 GHz à 2.472 GHz
Canaux	1 à 13 canaux
Vitesse de transfert (standard)	IEEE802.11b Max. : 11 Mbits/s IEEE802.11g Max. : 54 Mbits/s IEEE802.11n Max. : 72,2 Mbits/s (ne prend en charge que la bande passante 20 MHz) (*1)
Mode de communication	Mode de l'infrastructure (*2)
Distance de communication (ligne droite)	À l'intérieur, 50 m (recommandé : à l'intérieur, moins de 25 m) (*3)
Sécurité	WPA-PSK (TKIP/AES), WPA2-PSK (TKIP/AES), WPA (TKIP/AES), WPA2 (TKIP/AES), WEP (64 bits/128 bits)
Installation facile	WPS 2.0 pris en charge (touche/code PIN) (*4)

\*1: Les valeurs indiquées pour ces normes sont les valeurs maximales et n'indiquent pas la vitesse de communication réelle.

\*2: Pour utiliser la fonction sans fil, vous devez disposer d'un point d'accès prenant en charge les mêmes normes.

\*3: Les spécifications peuvent varier selon le point d'accès sans fil connecté et le milieu environnant.

\*4: Vous devez disposer d'un point d'accès prenant en charge la fonction WPS.

# Spécifications du ScanSnap

Le tableau suivant résume les spécifications du ScanSnap.

Rubrique		Spécification
Nom du produit		ScanSnap iX500
Méthode de numérisation		Chargeur automatique de document (AAD), numérisation recto verso
Numérisation mode couleur		Simple/recto verso, couleur/gris/noir et blanc/automatique (détection automatique de la couleur, du gris et du N&B)
Système optique/capteur d'image		Optique couleur composée d'une lentille Selfoc à agrandissement égal CIS × 2 (avant × 1, arrière × 1)
Source lumineuse		DEL 3 couleurs (Rouge/Vert/Bleu)
Vitesse de numérisation (portrait A4)		<b>Résolution automatique/Normale/Fine/Supérieure</b> 25 feuilles/min <b>Excellente</b> 7 feuilles/min
Zone de numérisation		Consultez " <a href="#">Documents à numériser</a> " (page 61)
Épaisseur du document		
Nombre de feuilles pouvant être chargées		Jusqu'à 50 feuilles A4 : 80 g/m <sup>2</sup> (9.07 kg)
Interface	USB	USB 3.0 (*1)/USB 2.0/USB 1.1 (connecteur : type B)
	Réseau local sans fil (*2)	Consultez " <a href="#">Spécifications du réseau local sans fil</a> " (page 143)
Puissance d'entrée	Voltage	de 100 à 240 V ±10%
	Nombre de phases	monophasé
	Fréquence	50/60 Hz
Consommation d'énergie	connexion USB	en cours d'utilisation : 20 W au maximum En mode veille : 1.6 W au maximum
	Connexion au réseau local sans fil	en cours d'utilisation : 20 W au maximum En mode veille : 2,5 W au maximum
Conditions ambiantes	Température	en cours d'utilisation : de 5 à 35 degrés C/ de 41 à 95 degrés F en mode veille : de -20 à 60 degrés C/ de -4 à 140 degrés F lors de son entreposage ou de son transport : de -20 à 60 degrés C/ de -4 à 140 degrés F
	Humidité	en cours d'utilisation : entre 20 et 80% en mode veille : entre 8 et 95 % lors de son entreposage ou de son transport : entre 8 et 95 %
Dimensions extérieures (Largeur × Profondeur × Poids)		Min. : 292 × 159 × 168 mm /11,50 × 6,26 × 6,61 po (lorsque le plateau d'alimentation AAD (couvercle) est fermé) Max. : 292 × 484 × 293 mm/11,50 × 19,06 × 11,54 po. (lorsque le plateau d'alimentation AAD (couvercle) est ouvert et que l'extension est déployée)
Poids		3,0 kg (environ 6,62 lb)
Spécification environnementale		Ce produit respecte le programme international Energy Star ainsi que la directive RoHS



Rubrique		Spécification
Logiciels associés	Pilote du scanner	ScanSnap Manager
	Gestion des fichiers	ScanSnap Organizer
	Gestion des cartes de visite	CardMinder
	Reconnaissance textuelle	ABBYY FineReader for ScanSnap
	Gestion de la mise à jour et des applications	ScanSnap Online Update
	Liaison ECM	Scan to Microsoft SharePoint
	Edition des fichiers PDF	Adobe Acrobat Standard DC

\*1: lorsque le ScanSnap est branché sur un port USB 3.0, il risque de ne pas être reconnu par certains ordinateurs.

Pour en savoir plus sur le port USB 3.0, consultez le Site d'Assistance ScanSnap. (<http://scansnap.fujitsu.com/g-support/fr/>).

\*2: IPv6 est pas pris en charge.

# A propos du service client et de l'entretien

## Service client

- Adobe Acrobat

Consultez la page web suivante :

<http://www.adobe.com/support/>

- ABBYY FineReader for ScanSnap

- Windows 10

Depuis le menu [Démarrer], sélectionnez [Toutes les applications] → [ABBYY FineReader for ScanSnap(TM) 5.0] → [Guide d'utilisation] → [Assistance technique].

- Windows 8.1

Cliquez sur  sur le côté inférieur gauche de l'écran Accueil et sélectionnez [Guide d'utilisation] sous [ABBYY FineReader for ScanSnap(TM) 5.0] à l'écran Toutes les applications → [Assistance technique].

- Windows 8

Faites un clic droit sur l'écran Accueil et sélectionnez [Toutes les applications] sur la barre des applications → [Guide d'utilisation] sous [ABBYY FineReader for ScanSnap(TM) 5.0] → [Assistance technique].

- Windows 7/Windows Vista/Windows XP

Depuis le menu [Démarrer] → [Tous les programmes] → [ABBYY FineReader for ScanSnap(TM) 5.0] → [Guide d'utilisation] → [Assistance technique].

- Evernote

Consultez la page web suivante :

<http://www.evernote.com/about/contact/support/>

- Google Drive

Consultez le Centre d'aide de Google Drive ou le forum d'aide de Google.

Pour les ouvrir, sélectionnez [Aide] dans Google Drive.

- Salesforce

Contactez l'administrateur système de votre Salesforce.

- Dropbox

Consultez la page web suivante :

<http://www.dropbox.com/contact>

- ScanSnap

Pour d'autres demandes sur le ScanSnap, consultez le Site d'Assistance ScanSnap :

<http://scansnap.fujitsu.com/g-support/fr/>

Si votre problème n'est toujours pas résolu, même après avoir consulté les pages web ci-dessous, visitez la page web suivante pour obtenir les coordonnées d'un bureau Fujitsu.

<http://imagescanner.fujitsu.com/warranty.html>

## Fournisseurs de consommables/pièces en option

<http://scansnap.fujitsu.com/>

## Entretien

Contactez votre distributeur ou un technicien agréé par FUJITSU pour effectuer des réparations sur ce produit.

Pour en savoir plus, reportez-vous au site portail suivant :

<http://imagescanner.fujitsu.com/warranty.html>

### **IMPORTANT**

Pour des raisons de sécurité, ne tentez jamais de réparer le ScanSnap par vous même.