

ScanSnap
iX500

Guia de operações básicas

(Windows)

Sumário

Sobre este manual	4
Informações de segurança	5
Documentos	6
Marcas registradas	10
Fabricante	11
Avisos utilizados neste manual	12
Instruções sobre os comandos	13
Exemplos de tela neste manual	14
Abreviações utilizadas neste manual	15
O que é possível fazer com o ScanSnap	17
Digitalizando um documento	19
Digitalizando um documento longo	25
Digitalização de documentos com diferentes larguras e comprimentos em um único lote.....	29
.....	29
Visão geral do ScanSnap	35
Partes e funções	36
Requisitos do sistema	38
Visão geral do software relacionado com o ScanSnap	40
Como instalar os aplicativos	41
Ícone do ScanSnap Manager	42
Menu do botão direito	43
Janela ScanSnap Setup	45
Ligando ou desligando o ScanSnap	46
Ligando o ScanSnap	47
Desligando o ScanSnap	49
Modo de hibernação	50
Desligamento automático	51
Conectando o ScanSnap com uma LAN sem fio	52
Preparação	53
Definindo uma LAN sem fio utilizando o Wireless Setup Tool do ScanSnap	54
Conectando o ScanSnap ao computador	55
Conectando o ScanSnap a um dispositivo móvel	57
Reconectando um ponto de acesso sem fio utilizando o botão WPS do ScanSnap	58
Documentos a digitalizar	60
Documentos que podem ser carregados diretamente no ScanSnap	61
Documentos que podem ser digitalizados utilizando a Folha de transporte	63
O que é possível fazer com o software relacionado	66
O que é possível fazer com o ScanSnap Organizer	67
Operações básicas do ScanSnap Organizer	68
Gerenciando arquivos	70
Usando os arquivos	72
O que é possível fazer com o CardMinder	73
Operações básicas do CardMinder	75
Integrando os dados do cartão com outros aplicativos	78

Pesquisando dados do cartão com a Barra de pesquisa básica	79
Pesquisando dados do cartão com o CardMinder Viewer	80
Anexando um arquivo nos dados do cartão	81
Funções úteis	82
Gerenciando documentos de papel por pasta no computador	83
Guardando cartões de visitas no computador	86
Digitalização de documentos maiores que o tamanho A4 ou Carta	89
Digitalização de documentos como fotografias e recortes	93
Soluções de problemas	97
Como solucionar os problemas	98
Se a instalação falhar na primeira tentativa	99
Se o aplicativo foi instalado anteriormente	100
Desinstalando o aplicativo	101
Removendo as informações de instalação	102
Instalando o aplicativo pela janela [ScanSnap Setup]	106
Instalando um aplicativo por vez	107
Quando o ícone do ScanSnap Manager não for exibido	108
Exibindo o ícone do ScanSnap Manager	109
Quando o ScanSnap Manager não funcionar normalmente	111
Removendo ícones desnecessários da área de notificação	112
Verificando a conexão entre o ScanSnap e o computador	113
Verificando se o ScanSnap Manager está funcionando normalmente	114
Removendo as informações de conexão do ScanSnap	117
Quando houver problemas na desinstalação do aplicativo	119
Limpeza	120
Materiais de limpeza	121
Limpeza externa do ScanSnap	122
Limpeza do interior do ScanSnap	123
Limpando a folha de transporte	127
Peças de consumo	128
Códigos e ciclos de troca das peças de consumo	129
Verificando o status das peças de consumo	130
Substituindo as peças de consumo	131
Apêndice	137
Atualizando o software	138
Desinstalando o aplicativo	139
Especificações da Folha de transporte	141
Especificações de LAN sem fio	142
Especificações do ScanSnap	143
Sobre a manutenção e o suporte ao cliente	145

Sobre este manual

- "Informações de segurança" (página 5)
- "Documentos" (página 6)
- "Marcas registradas" (página 10)
- "Fabricante" (página 11)
- "Avisos utilizados neste manual" (página 12)
- "Instruções sobre os comandos" (página 13)
- "Exemplos de tela neste manual" (página 14)
- "Abreviações utilizadas neste manual" (página 15)

Informações de segurança

O manual "Precauções de segurança" em anexo contém informações importantes sobre o uso seguro e correto do ScanSnap. Certifique-se de ler este manual com cuidado antes de usar o ScanSnap.

Documentos

Ao utilizar o ScanSnap, leia os seguintes manuais quando necessário.



Antes de usar o ScanSnap

Manual	Descrição e localização
Precauções de segurança	<p>Este manual contém informações importantes sobre o uso seguro do ScanSnap. Certifique-se de ler este manual antes de usar o ScanSnap. Este manual está incluído no pacote.</p> <p>Você poderá ainda consultar este manual após a instalação do software, de acordo com o procedimento seguinte:</p> <ul style="list-style-type: none"> ● Windows 10 Selecione o menu [Iniciar] → [Todos os aplicativos] → [Documentos do ScanSnap] → [iX500 Precauções de segurança]. ● Windows 8.1 Clique sobre  no lado esquerdo inferior da tela Iniciar e selecione [iX500 Precauções de segurança] sob [Documentos do ScanSnap] na tela Todos os aplicativos. ● Windows 8 Clique a tela Iniciar com o botão direito e selecione [Todos os aplicativos] → [Documentos do ScanSnap] → [iX500 Precauções de segurança]. ● Windows 7/Windows Vista/Windows XP Selecione o menu [Iniciar] → [Todos os Programas] → [Documentos do ScanSnap] → [iX500 Precauções de segurança].



Quando instalar o ScanSnap



Manual	Descrição e localização
Instruções básicas do ScanSnap iX500	<p>Este manual explica o procedimento da instalação desde a abertura do pacote até o teste das operações. O manual Instruções básicas está incluído no pacote.</p> <p>Você poderá ainda consultar este manual após a instalação do software, de acordo com o procedimento seguinte:</p> <ul style="list-style-type: none"> ● Windows 10 Selecione o menu [Iniciar] → [Todos os aplicativos] → [Documentos do ScanSnap] → [iX500 Instruções básicas]. ● Windows 8.1 Clique sobre  no lado esquerdo inferior da tela Iniciar e selecione [iX500 Instruções básicas] sob [Documentos do ScanSnap] na tela Todos os aplicativos. ● Windows 8 Clique a tela Iniciar com o botão direito e selecione [Todos os aplicativos] → [Documentos do ScanSnap] → [iX500 Instruções básicas]. ● Windows 7/Windows Vista/Windows XP Selecione o menu [Iniciar] → [Todos os Programas] → [Documentos do ScanSnap] → [iX500 Instruções básicas].

Quando utilizar o ScanSnap

Manual	Descrição e localização
Guia de operações básicas do ScanSnap iX500 (este manual)	Este manual explica as operações básicas e a limpeza do ScanSnap.
Guia de operações avançadas do ScanSnap	Este manual descreve as operações incluindo os vários métodos e utilizações úteis do ScanSnap. Poderá consultar este manual através do seguinte website. http://www.pfu.fujitsu.com/imaging/downloads/manual/advanced/v62/pt/common/index.html
Ajuda do ScanSnap Manager	Esta Ajuda descreve as janelas, problemas operacionais e suas soluções, bem como as mensagens do ScanSnap Manager. Este arquivo pode ser acessado por um dos métodos abaixo: <ul style="list-style-type: none"> ● Clique com o botão direito no ícone do ScanSnap Manager  na área de notificação localizada na extrema direita da barra de tarefas e selecione [Ajuda] → [Ajuda] no "Menu do botão direito" (página 43). ● Clique o botão Ajuda () do ScanSnap Manager. ● Pressione a tecla [F1] do teclado quando a janela for exibida. ● Clique no botão [Ajuda] em cada janela.
Ajuda do Wireless Setup Tool do ScanSnap	Este arquivo de ajuda explica as operações, problemas operacionais e suas soluções, janelas e mensagens do Wireless Setup Tool do ScanSnap. Este arquivo de Ajuda pode ser acessado por um dos métodos abaixo: <ul style="list-style-type: none"> ● Pressione a tecla [F1] do teclado quando a janela for exibida. ● Clique em [Sobre esta tela] ou [Sobre esta mensagem] de cada tela.

Quando salvar as imagens digitalizadas no dispositivo móvel



Manual	Descrição e localização
Guia do usuário do ScanSnap Connect Application (iOS)	Este manual descreve as operações a serem efetuadas no dispositivo móvel iOS, para salvar as imagens digitalizadas. Este manual pode ser acessado da seguinte forma: <ol style="list-style-type: none"> 1. Inicie o ScanSnap Connect Application no dispositivo móvel. ⇒ A tela [Lista de arquivos] será exibida. 2. Toque no botão  ou no botão . ⇒ A tela [Informação] será exibida. 3. Toque no botão [Ajuda].

Manual	Descrição e localização
Guia do usuário do ScanSnap Connect Application (Android)	<p>Este manual descreve as operações a serem efetuadas no dispositivo móvel Android, para salvar as imagens digitalizadas.</p> <p>Este manual pode ser acessado da seguinte forma:</p> <ol style="list-style-type: none"> 1. Inicie o ScanSnap Connect Application no dispositivo móvel. <ul style="list-style-type: none"> ⇒ A tela [Lista de arquivos] será exibida. 2. Abra o menu. <p>Efetue uma das seguintes operações:</p> <ul style="list-style-type: none"> ● Pressione o botão [Menu] do dispositivo móvel. ● Toque o botão [Menu] exibido na tela do dispositivo móvel. <p>⇒ O menu será exibido.</p> 3. Toque no botão  ou [Informação]. <ul style="list-style-type: none"> ⇒ A tela [Informação] será exibida. 4. Toque no botão [Ajuda].
Ajuda do Scan to Mobile	<p>Esta Ajuda descreve as operações, janelas e mensagens do Scan to Mobile.</p> <p>Este arquivo de Ajuda pode ser acessado por um dos métodos abaixo:</p> <ul style="list-style-type: none"> ● O ícone [Scan to Mobile] será exibido no menu que aparece ao clicar no  na área de notificação localizada na extrema direita da barra de tarefas. Clique o ícone [Scan to Mobile] com o botão direito e selecione [Ajuda] pelo menu exibido. ● Pressione a tecla [F1] do teclado quando a janela for exibida. ● Clique no botão [Ajuda] em cada janela.

Quando atualizar o aplicativo

Manual	Descrição e localização
Ajuda do ScanSnap Online Update	<p>Esta Ajuda descreve as operações, janelas e mensagens do ScanSnap Online Update.</p> <p>Este arquivo de Ajuda pode ser acessado por um dos métodos abaixo:</p> <ul style="list-style-type: none"> ● Pressione a tecla [F1] do teclado quando a janela for exibida. ● Clique no botão Ajuda em cada janela.

Quando usar os aplicativos relacionados

Manual	Descrição e localização
Ajuda do ScanSnap Organizer	<p>Esta Ajuda descreve as operações, janelas e mensagens do ScanSnap Organizer.</p> <p>Este arquivo de Ajuda pode ser acessado por um dos métodos abaixo:</p> <ul style="list-style-type: none"> ● Clique o botão Ajuda () do ScanSnap Organizer. ● Pressione a tecla [F1] do teclado quando a janela for exibida. ● Clique no botão [Ajuda] em cada janela.
Ajuda do CardMinder	<p>Esta Ajuda descreve as operações, janelas e mensagens do CardMinder.</p> <p>Este arquivo de Ajuda pode ser acessado por um dos métodos abaixo:</p> <ul style="list-style-type: none"> ● Clique o botão Ajuda () perto da Barra de pesquisa básica. ● Pressione a tecla [F1] do teclado quando a janela for exibida. ● Clique no botão [Ajuda] em cada janela.

Manual	Descrição e localização
Guia do usuário do ABBYY FineReader for ScanSnap	Este manual descreve a visão geral e as operações do ABBYY FineReader for ScanSnap. Este arquivo de Ajuda pode ser acessado por um dos métodos abaixo: <ul style="list-style-type: none">● Pressione a tecla [F1] do teclado quando a janela for exibida.● Clique no botão [Ajuda] em cada janela.
Ajuda do Adobe Acrobat	Poderá acessar este arquivo de Ajuda selecionando [Ajuda] na barra de menus → [Online Support] no Adobe Acrobat.

Marcas registradas

Microsoft, Windows, Windows Vista, Excel, PowerPoint, Outlook, SharePoint, Windows Live, Internet Explorer e Entourage são marcas registradas ou marcas comerciais da Microsoft Corporation nos Estados Unidos e/ou outros países.

Word é o produto da Microsoft Corporation nos Estados Unidos.

Apple, App Store, o logotipo Apple, Mac, Mac OS, OS X, iPad, iPhone, iPhoto, iPod touch e iTunes são marcas comerciais da Apple Inc.

Adobe, Acrobat e Reader são marcas registradas ou nomes comerciais da Adobe Systems Incorporated nos Estados Unidos e/ou outros países.

Intel e Intel Core são marcas comerciais ou marcas registradas da Intel Corporation ou de suas subsidiárias nos Estados Unidos e em outros países.

ABBYY™ FineReader™ Engine © ABBYY. OCR by ABBYY

ABBYY e FineReader são marcas comerciais de ABBYY Software, Ltd. as quais poderão estar registradas em algumas jurisdições.

Evernote é a marca comercial ou marca registrada da Evernote Corporation.

Google, Google Docs, Android e Google Play são marcas comerciais ou marcas registradas da Google Inc.

Salesforce, o logotipo Salesforce e Salesforce CRM são marcas comerciais ou marcas registradas da salesforce.com, inc. nos Estados Unidos e outros países.

Wi-Fi, Wi-Fi Protected Setup e o logotipo do Wi-Fi Protected Setup são marcas comerciais da Wi-Fi Alliance.

Amazon é uma marca comercial da Amazon.com, Inc. ou das suas filiais.

Além do aplicativo patenteado pelo desenvolvedor do produto (PFU LIMITED), o ScanSnap contém outro aplicativo gratuito, como aqueles com direitos autorais da licença pública geral (GPL) do GNU ou licença pública menos geral (LGPL) do GNU. Para detalhes referentes às condições das licenças, consulte a seção "Termos e condições da licença de usuário final" (nome do arquivo: OSS_License.pdf) contido no DVD-ROM de configuração.

ScanSnap, o logotipo ScanSnap, ScanSnap Manager, ScanSnap Organizer, CardMinder e Rack2-Filer são marcas comerciais registradas ou marcas comerciais da PFU LIMITED no Japão.

Outros nomes de companhias e produtos são marcas comerciais ou marcas registradas de seus respectivos proprietários.

Fabricante



PFU LIMITED

YOKOHAMA i-MARK PLACE, 4-4-5 Minatomirai, Nishi-ku, Yokohama, Kanagawa, 220-8567, Japan

© PFU LIMITED 2014-2015

Avisos utilizados neste manual

Os seguintes avisos descritos neste manual são utilizados, para evitar que o usuário e qualquer pessoa próxima a ele sofram qualquer tipo de acidente ou danifique o equipamento. As indicações de alerta consistem no nível e nas declarações de advertência. Seguem abaixo, os avisos indicando os níveis de alerta e seus significados:

Indicação	Descrição
	Este aviso alerta que, caso o aparelho seja manuseado sem a cautela necessária, podem ocorrer acidentes graves ou fatais.
	Este aviso alerta os usuários que, caso o aparelho seja manuseado sem a cautela necessária, danos ao aparelho ou graves acidentes podem ser causados.

Instruções sobre os comandos

Os botões ou menus que devem ser selecionados consecutivamente no aplicativo são interligados com uma seta para a direita "→".

Exemplo: Clique o menu [Iniciar] → [Computador].



Exemplos de tela neste manual



As telas do produto Microsoft foram reimpressas com a permissão da Microsoft Corporation.

Neste manual são usados os exemplos de tela do Windows 7.

As telas e operações podem diferir dependendo do sistema operacional.

Ícone na área de notificação

O ícone do ScanSnap Manager  é exibido no menu quando o  for clicado na área de notificação.

Para que o ícone do ScanSnap Manager  permaneça exibido na área de notificação, arraste o ícone  para a área.

A área de notificação está localizada no canto inferior direito da barra de tarefas.

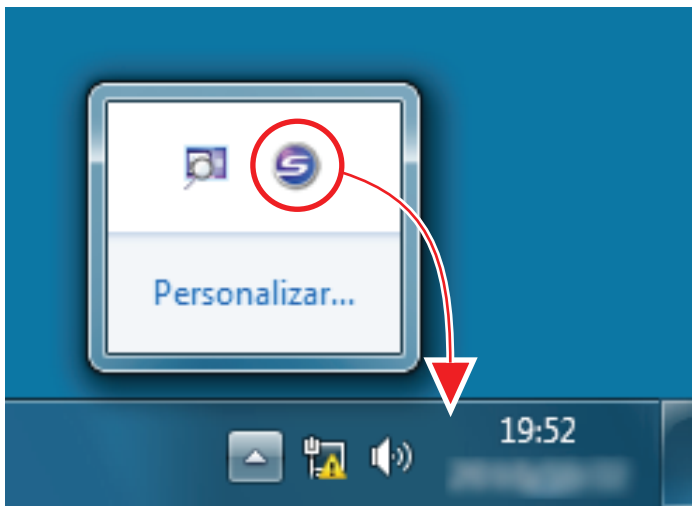

As explicações deste manual usam como exemplos o ícone do ScanSnap Manager  está sempre exibido na área de notificação.

Abreviações utilizadas neste manual

As seguintes abreviações são utilizadas neste manual.

Abreviação	Designação
Windows 10	Sistema operacional Windows® 10 Home, Português Sistema operacional Windows® 10 Pro, Português Sistema operacional Windows® 10 Enterprise, Português Sistema operacional Windows® 10 Education, Português
Windows 8.1	Sistema operacional Windows® 8.1, Português Sistema operacional Windows® 8.1 Pro, Português Sistema operacional Windows® 8.1 Enterprise, Português
Windows 8	Sistema operacional Windows® 8, Português Sistema operacional Windows® 8 Pro, Português Sistema operacional Windows® 8 Enterprise, Português
Windows 7	Sistema operacional Windows® 7 Starter, versão em Português Sistema operacional Windows® 7 Home Premium, versão em Português Sistema operacional Windows® 7 Professional, versão em Português Sistema operacional Windows® 7 Enterprise, Português Sistema operacional Windows® 7 Ultimate, Português
Windows Vista	Sistema operacional Windows Vista® Home Basic, Português Sistema operacional Windows Vista® Home Premium, Português Sistema operacional Windows Vista® Business, Português Sistema operacional Windows Vista® Enterprise, Português Sistema operacional Windows Vista® Ultimate, Português
Windows XP	Sistema operacional Windows® XP Home Edition, Português Sistema operacional Windows® XP Professional, Português
Windows	Sistema operacional Windows 10, Windows 8.1, Windows 8, Windows 7, Windows Vista ou Windows XP
Microsoft Office	Microsoft® Office
Word	Microsoft® Word 2013 Microsoft® Word 2010 Microsoft® Office Word 2007 Microsoft® Office Word 2003
Excel	Microsoft® Excel® 2013 Microsoft® Excel® 2010 Microsoft® Office Excel® 2007 Microsoft® Office Excel® 2003
PowerPoint	Microsoft® PowerPoint® 2013 Microsoft® PowerPoint® 2010 Microsoft® Office PowerPoint® 2007 Microsoft® Office PowerPoint® 2003

Abreviação	Designação
SharePoint	Microsoft® SharePoint® Server 2010, Português Microsoft® Office SharePoint® Server 2007, Português Microsoft® Office SharePoint® Portal Server 2003, Português Microsoft® SharePoint® Foundation 2010, Português Microsoft® Windows® SharePoint® Services 2.0/3.0, Português
Internet Explorer	Windows® Internet Explorer® Microsoft® Internet Explorer®
Microsoft Edge	Microsoft® Edge
.NET Framework	Microsoft® .NET Framework
Adobe Acrobat	Adobe® Acrobat® Adobe® Acrobat® DC
ABBYY FineReader for ScanSnap	ABBYY FineReader for ScanSnap™ Todas as descrições deste manual assumem o uso do ABBYY FineReader for ScanSnap que acompanha o ScanSnap. A não ser que seja especificado, o termo ABBYY FineReader for ScanSnap se refere ao aplicativo que acompanha o ScanSnap. Observe que o ABBYY FineReader for ScanSnap está sujeito a atualizações sem aviso prévio. Se as descrições neste manual diferirem das atuais telas exibidas, consulte o Guia do usuário do ABBYY FineReader for ScanSnap.
Google Docs	Google Docs™
Android	Android®
WPS	Wi-Fi protegido Configuração™
Ponto de acesso sem fio	Ponto de acesso sem fio Roteador sem fio
ScanSnap	Scanner de imagem a cores ScanSnap iX500
Folha de transporte	Folha de transporte do ScanSnap

O que é possível fazer com o ScanSnap

Digitalizando vários documentos

É possível carregar no ScanSnap uma pilha de documentos com uma espessura de 5 mm (0,2 pol.) ou menos (tamanho A4 ou menor: até 50 folhas com um peso de papel de 80 g/m²) para digitalizar.

Para maiores detalhes, consulte a seção "Digitalizando um documento" (página 19).

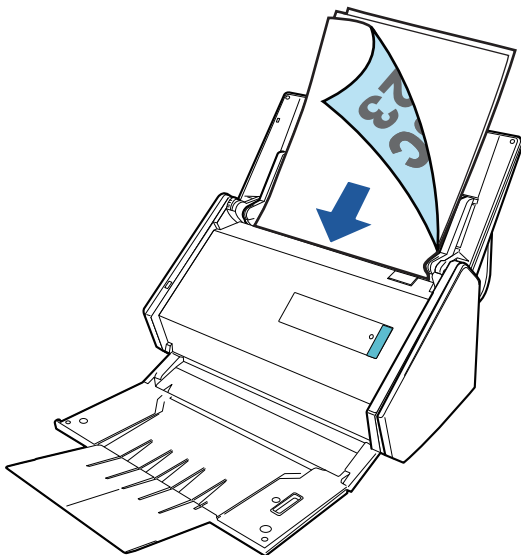

Digitalizando documentos que não podem ser carregados diretamente no ScanSnap

Você pode usar a folha de transporte para digitalizar os seguintes documentos.

- Documentos maiores que o tamanho A4 / Carta e menores que o tamanho A3

Para maiores detalhes, consulte a seção "Digitalização de documentos maiores que o tamanho A4 ou Carta" (página 89).

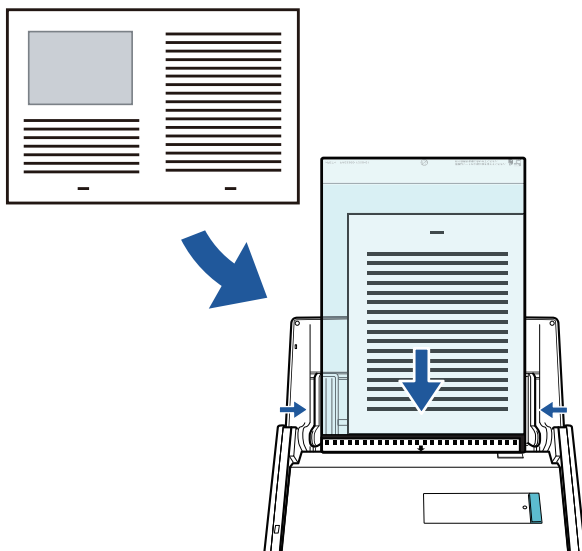

- Documentos que podem ser danificados facilmente, tais como fotografias, ou documentos de tamanho não padronizado, como os recortes

Para maiores detalhes, consulte a seção "Digitalização de documentos como fotografias e recortes" (página 93).

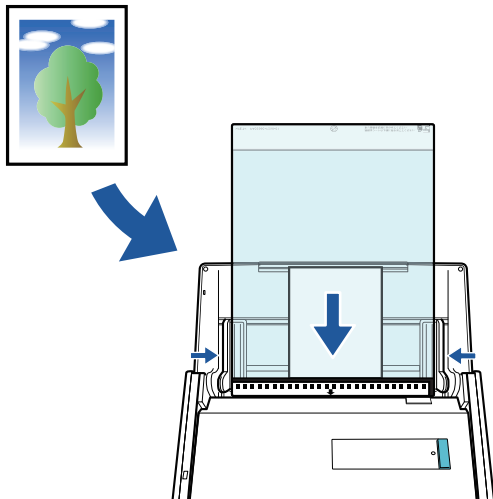

Conectando o ScanSnap com uma LAN sem fio

Você pode conectar o ScanSnap e um computador ou dispositivo móvel através de uma LAN sem fio.

Para configurar as configurações sem fio do ScanSnap, use o Wireless Setup Tool do ScanSnap, que é instalado juntamente com o ScanSnap Manager.

Para maiores detalhes, consulte a seção "Conectando o ScanSnap com uma LAN sem fio" (página 52).

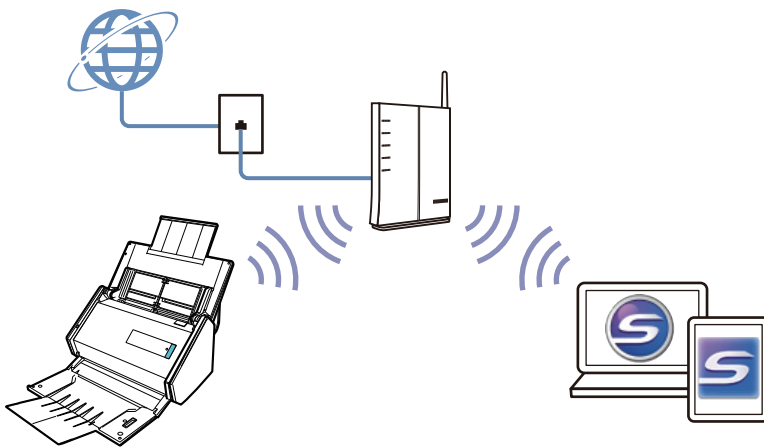

Digitalizando um documento

Poderá carregar diretamente no ScanSnap documentos como folhetos de reuniões ou cartões de visita.

Para maiores detalhes sobre os documentos que podem ser digitalizados, consulte a seção "[Documentos que podem ser carregados diretamente no ScanSnap](#)" (página 61).

1. Ao carregar vários documentos, verifique o número de folhas.

Número máximo de folhas que podem ser carregadas no ScanSnap:

Para tamanhos A4 ou menores: Até 50 folhas podem ser carregadas (com peso de papel de 80 g/m² [20 lb] e espessura da pilha de documentos inferior a 5 mm [0,2 pol.]).

ATENÇÃO

Ao digitalizar mais folhas do que podem ser carregadas, os seguintes problemas podem ocorrer:

- O arquivo não é criado corretamente devido ao tamanho excedido.
- Obstruções de papel ocorrem durante a digitalização.

2. Folheie os documentos.

1. Segurando as laterais, folheie os documentos algumas vezes.

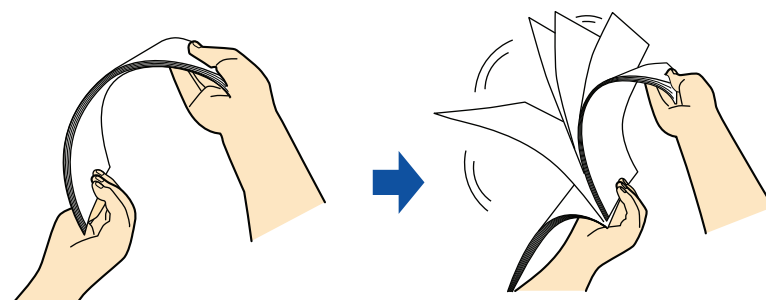

2. Gire o maço a 90 graus e folheie os documentos novamente.

3. Alinhe as margens dos documentos e arrume de forma que a margem superior do maço fique na diagonal.

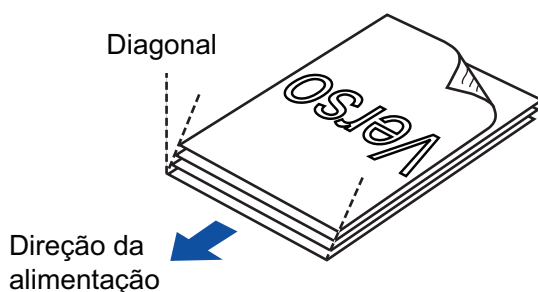



ATENÇÃO

Se a digitalização for executada sem alinhar as margens, os documentos podem ser danificados ou podem causar obstruções de papel.

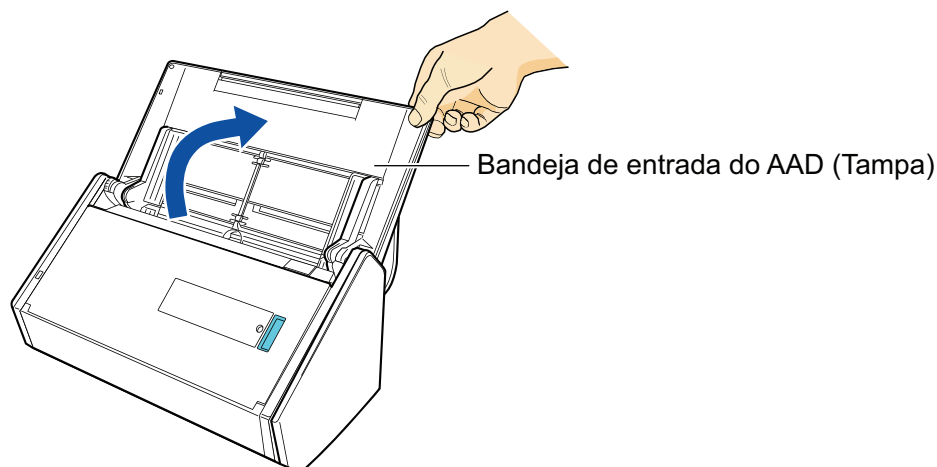
4. Abra a Bandeja de entrada do AAD (Tampa) do ScanSnap.



⇒ O botão [Scan] pisca na cor azul. O botão volta a ficar aceso normalmente quando é habilitada a digitalização de documentos.

Além disso, o ícone do ScanSnap Manager na área de notificação da extrema direita da barra de tarefas é alterado de  para .

5. Puxe a Bandeja de saída em sua direção.

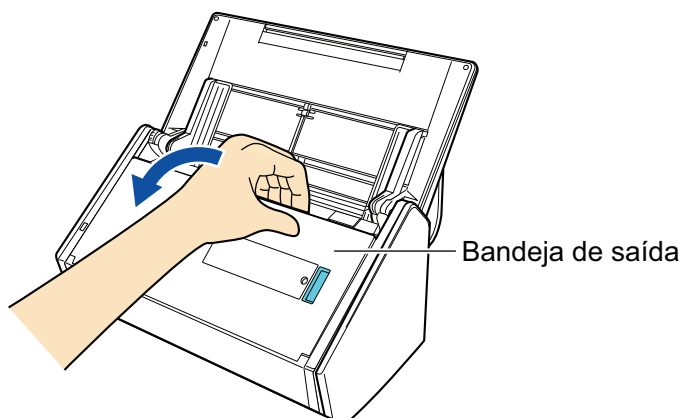

6. Conforme os documentos a serem digitalizados, puxe a extensão da Bandeja de entrada do AAD (Tampa) e abra a Bandeja de saída.

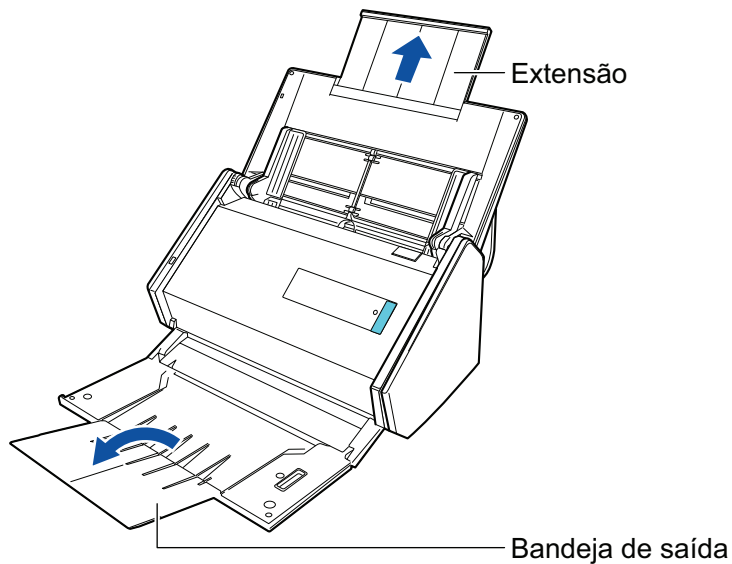

7. Carregue os documentos na Bandeja de entrada do AAD (Tampa).

Carregue os documentos com a face virada para a Bandeja de entrada, e a parte superior voltada para baixo. Ajuste o número de documentos de modo a que este não ultrapasse as marcas de referência e possam ser mantidos dentro das guias laterais quando são carregados.

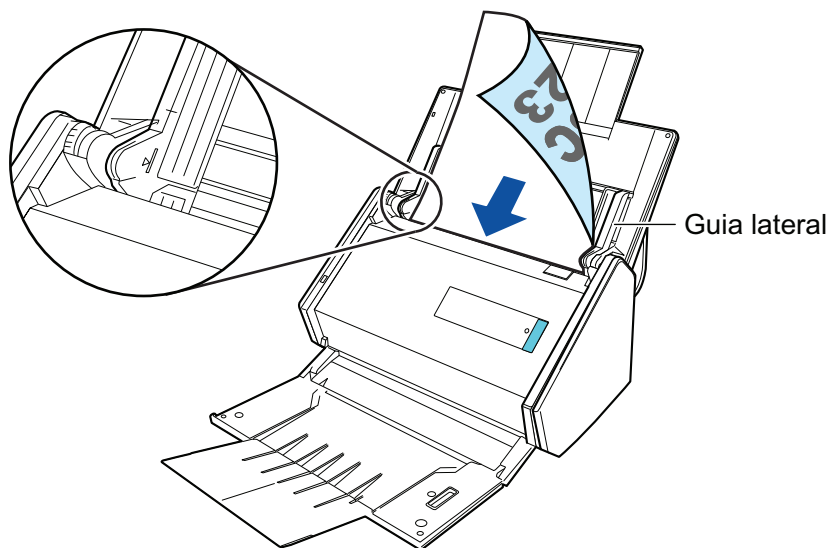

ATENÇÃO

- Não acumule mais de 50 folhas (com peso do papel equivalente a 80 g/m² [20 lb]) na bandeja.
- Quando estiver marcada a caixa de seleção [Colocar o documento com a face para cima] na janela [Opção do modo de digitalização], carregue os documentos com a face para cima e o verso para baixo.

Para abrir a janela [Opção de modo de digitalização], clique no botão [Opção] na guia [Digitalização] do "[Janela ScanSnap Setup](#)" (página 45).

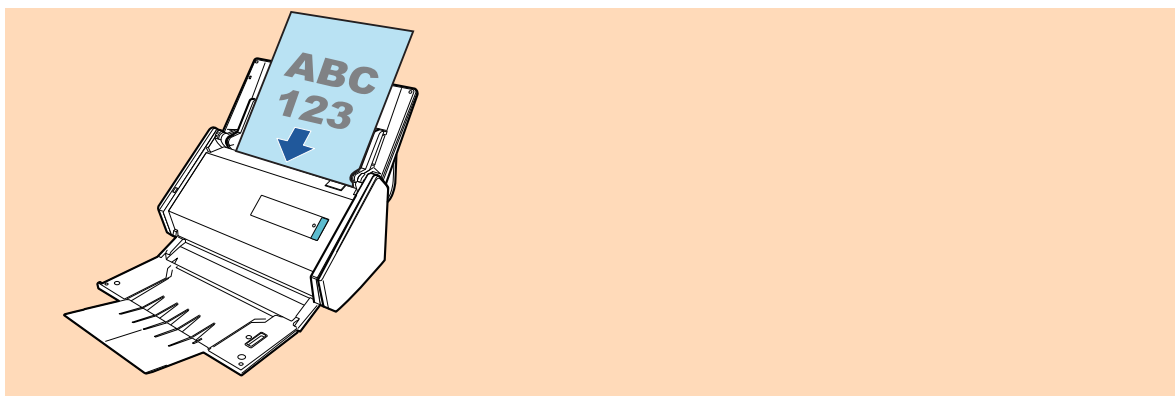

8. Ajuste as Guias laterais de acordo com a largura dos documentos.

Segure cada lado da Guia no meio para ajustá-las. Caso contrário, os documentos podem ser digitalizados com falhas de alinhamento.

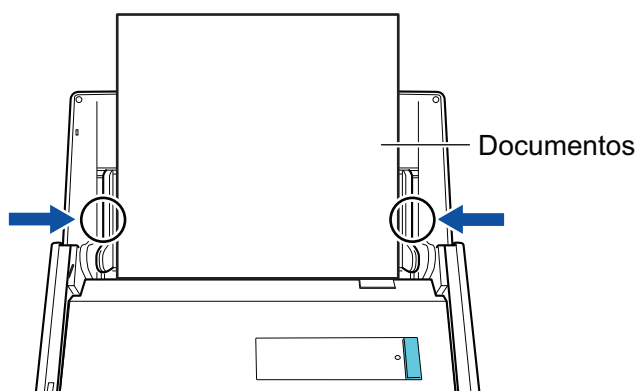

9. Pressione o botão [Scan] no ScanSnap para iniciar a digitalização.

ATENÇÃO

Não efetue as seguintes operações durante a digitalização. Isto irá suspender a digitalização.

- Conectar ou desconectar o ScanSnap e outros aparelhos USB.
- Feche a bandeja (tampa) de papel do AAD.
- Alterar usuários.
- Permitir que o computador entre no modo de hibernação.

⇒ O botão [Scan] do ScanSnap piscará em azul durante a digitalização dos documentos.
A janela [ScanSnap Manager - Digitalizando e salvando arquivo] será exibida.

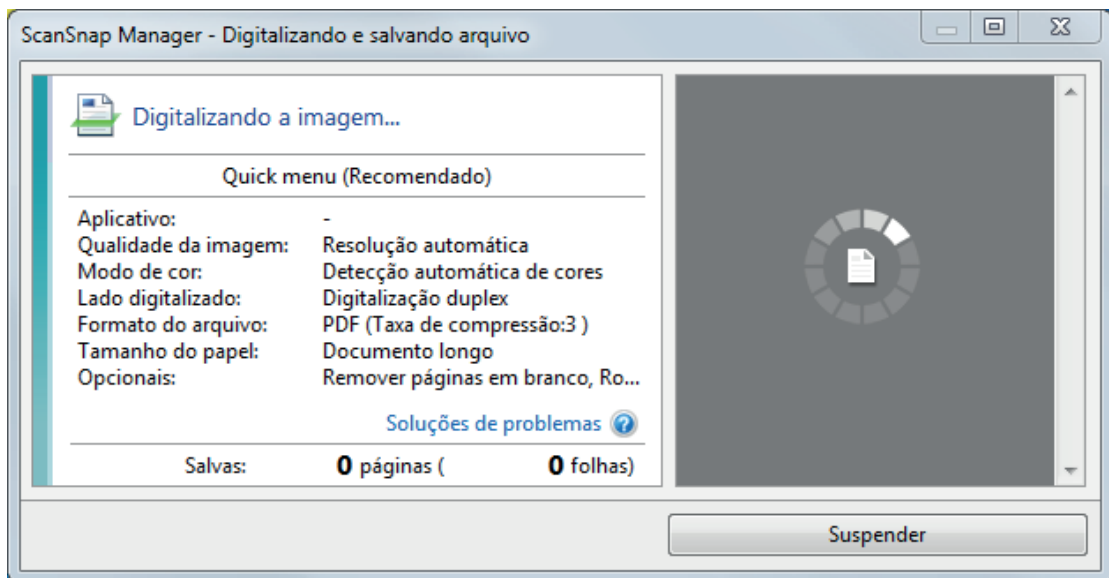

⇒ A Quick Menu será exibido após a digitalização ser concluída.

10. No Quick menu, clique o ícone do aplicativo para interagir com o ScanSnap Manager.

Para maiores detalhes sobre a ligação dos aplicativos a seguir com o ScanSnap Manager, consulte a seção "Funções úteis" (página 82).

- ScanSnap Organizer
- CardMinder

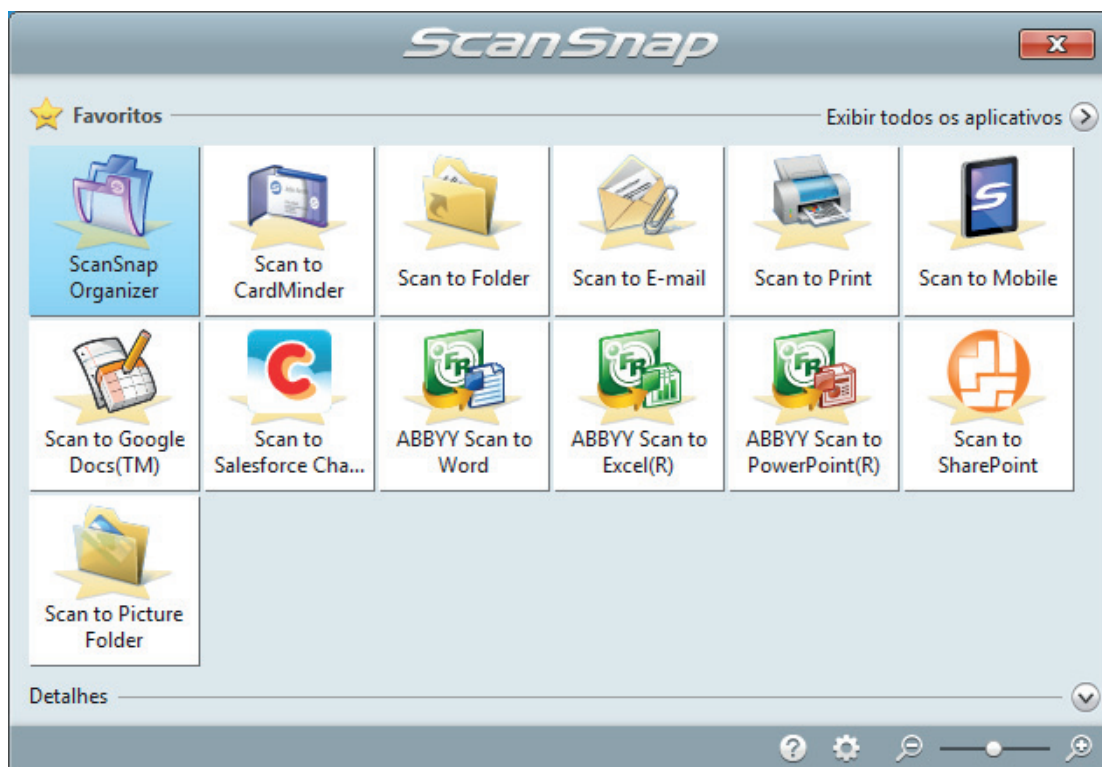

⇒ O aplicativo selecionado será aberto. Para maiores detalhes, consulte o Guia de operações avançadas.

ATENÇÃO

- A digitalização não pode ser efetuada quando o Quick menu estiver sendo exibido. Selecione um ícone pelo Quick menu e finalize o processo, ou feche o Quick menu antes de efetuar a próxima digitalização.
- Não mova, exclua ou renomeie a imagem digitalizada usando outros aplicativos enquanto o Quick menu estiver sendo exibido.

DICAS

- Clicando o  exibe a descrição do aplicativo. Colocando o cursor do mouse sobre o ícone do outro aplicativo, exibe a descrição do aplicativo.
- Digitalizando enquanto um aplicativo que pode ser integrado automaticamente estiver ativo iniciará a integração entre o ScanSnap Manager e o aplicativo.
Para maiores detalhes, consulte o Guia de operações avançadas.

Digitalizando um documento longo

Podem ser digitalizados documentos com até 863 mm (34 pol.) de comprimento.

Para maiores detalhes sobre os documentos que podem ser digitalizados, consulte a seção "Documentos que podem ser carregados diretamente no ScanSnap" (página 61).



DICAS

Para maiores detalhes sobre como carregar documentos com menos de 360 mm (14,17 pol.) de comprimento, consulte "Digitalizando um documento" (página 19)

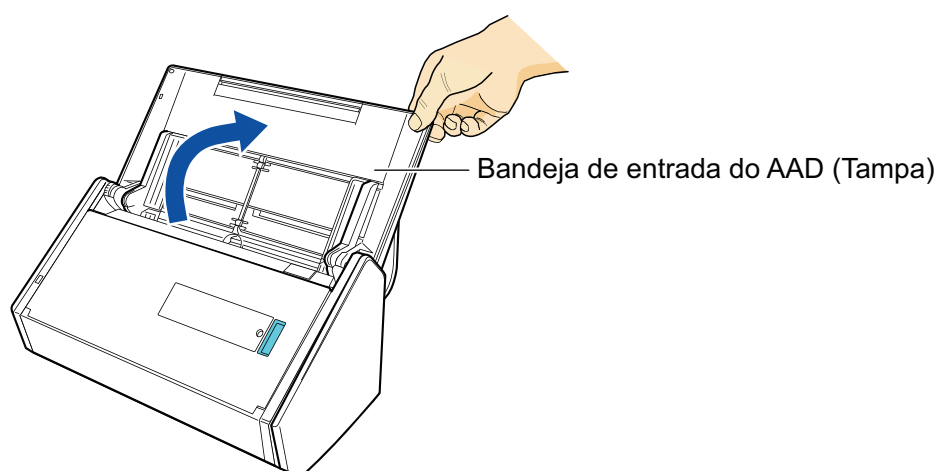
1. Abra a Bandeja de entrada do AAD (Tampa) do ScanSnap.



⇒ O botão [Scan] pisca na cor azul. O botão volta a ficar aceso normalmente quando é habilitada a digitalização de documentos.

Além disso, o ícone do ScanSnap Manager na área de notificação da extrema direita da barra de tarefas é alterado de  para .

2. Puxe a Bandeja de saída em sua direção.

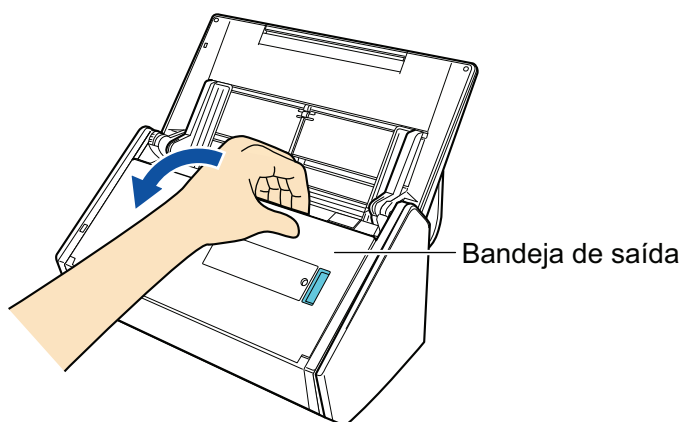

3. Puxe a extensão da Bandeja de entrada do AAD (Tampa) e abra a Bandeja de saída.

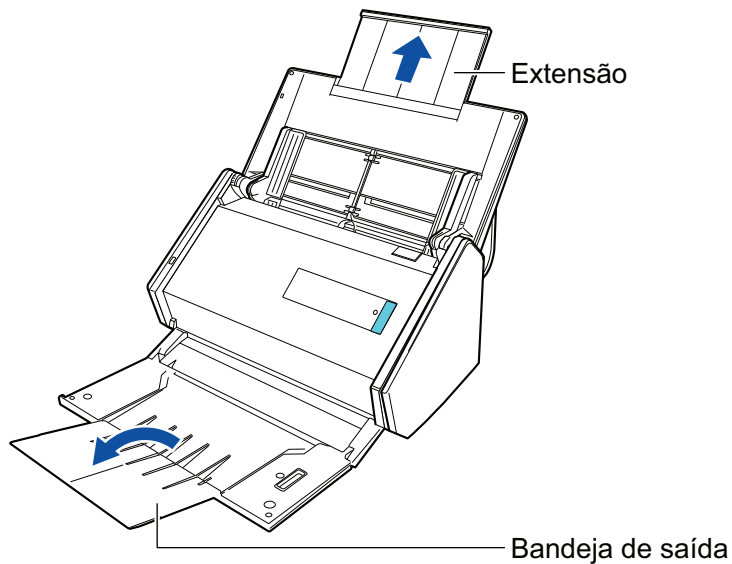

4. Carregue apenas 1 documento na Bandeja de entrada do AAD (Tampa).

Segure o documento com a mão de maneira a que esta não caia da Bandeja de entrada do AAD (Tampa).

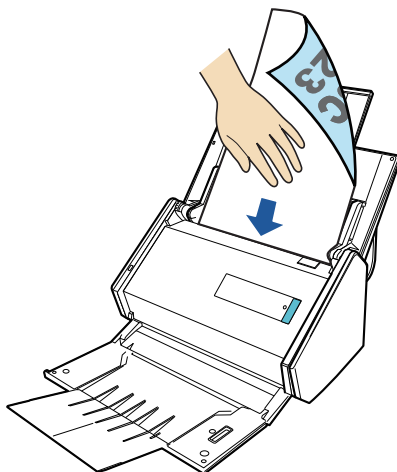

5. Pressione o botão [Scan] do ScanSnap (durante mais de 3 segundos) até que o botão comece a piscar em azul para iniciar a digitalização.

ATENÇÃO

- Assegure espaço suficiente para os documentos que são ejetados do ScanSnap e recolha os documentos com as mãos para evitar que estes caiam da unidade onde o ScanSnap está instalado.

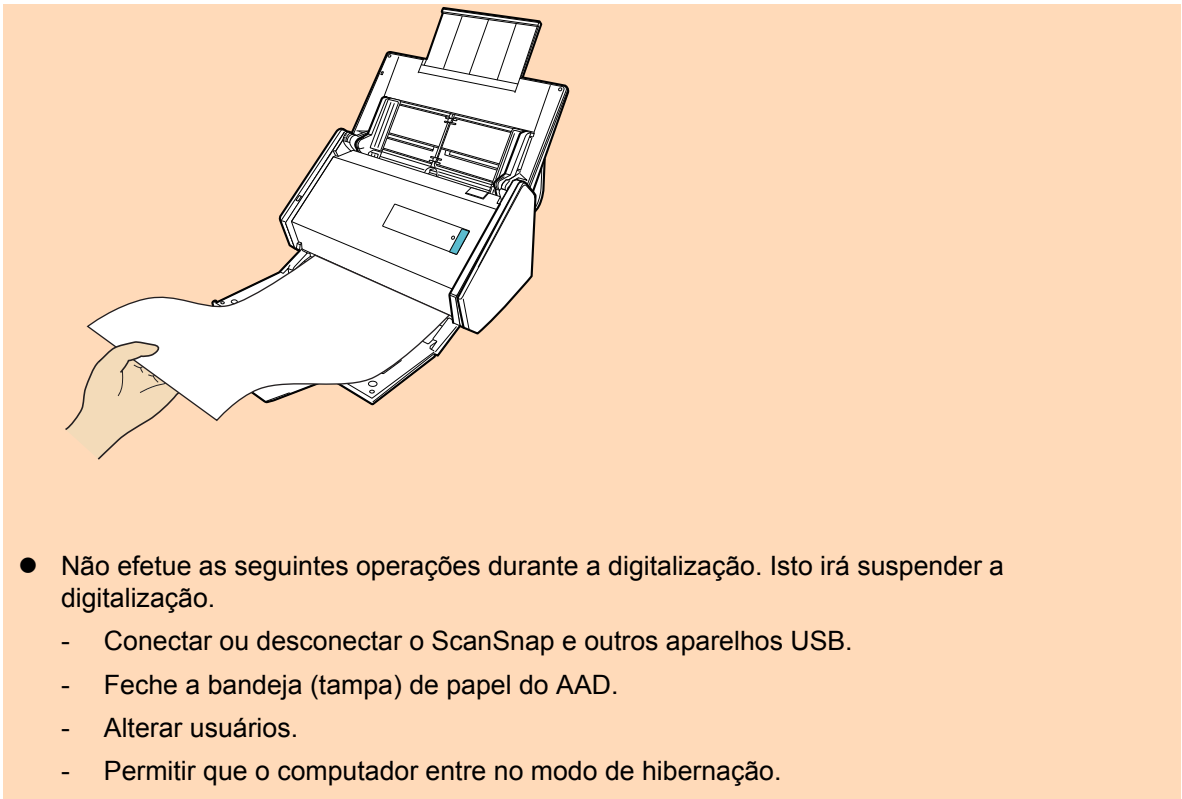

DICAS

Quando digitalizar a primeira página como um documento longo, os documentos seguintes serão também digitalizados como documentos longos.

- ⇒ O botão [Scan] do ScanSnap piscará em azul durante a digitalização dos documentos. A janela [ScanSnap Manager - Digitalizando e salvando arquivo] será exibida.

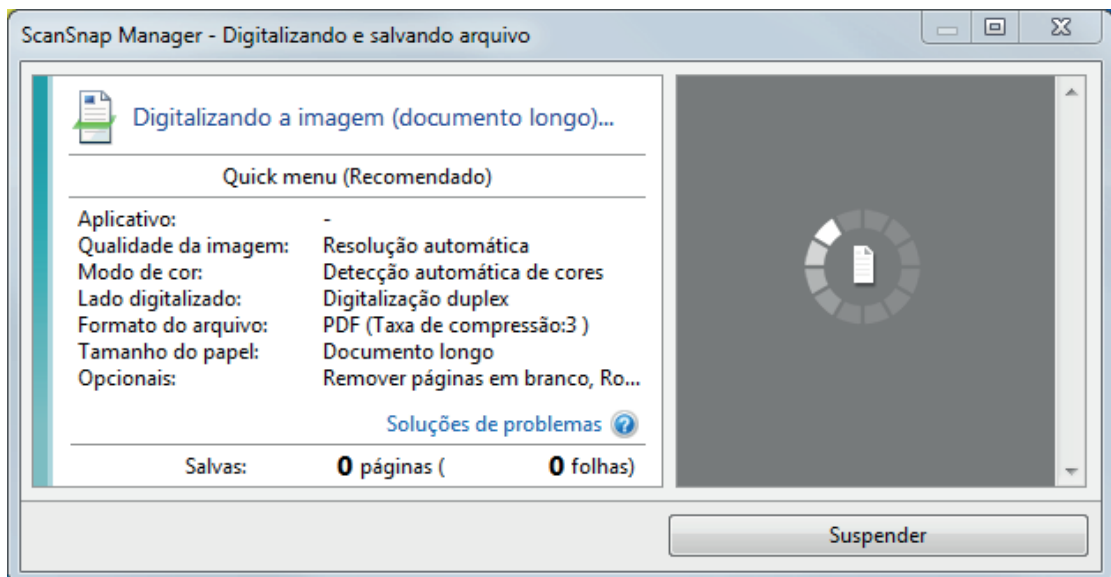

- ⇒ A Quick Menu será exibido após a digitalização ser concluída.

6. No Quick menu, clique o ícone do aplicativo para interagir com o ScanSnap Manager.



Ao selecionar , poderá gerenciar as imagens digitalizadas por pasta com o ScanSnap Organizer.

Para maiores detalhes, consulte a seção "Gerenciando documentos de papel por pasta no computador" (página 83).

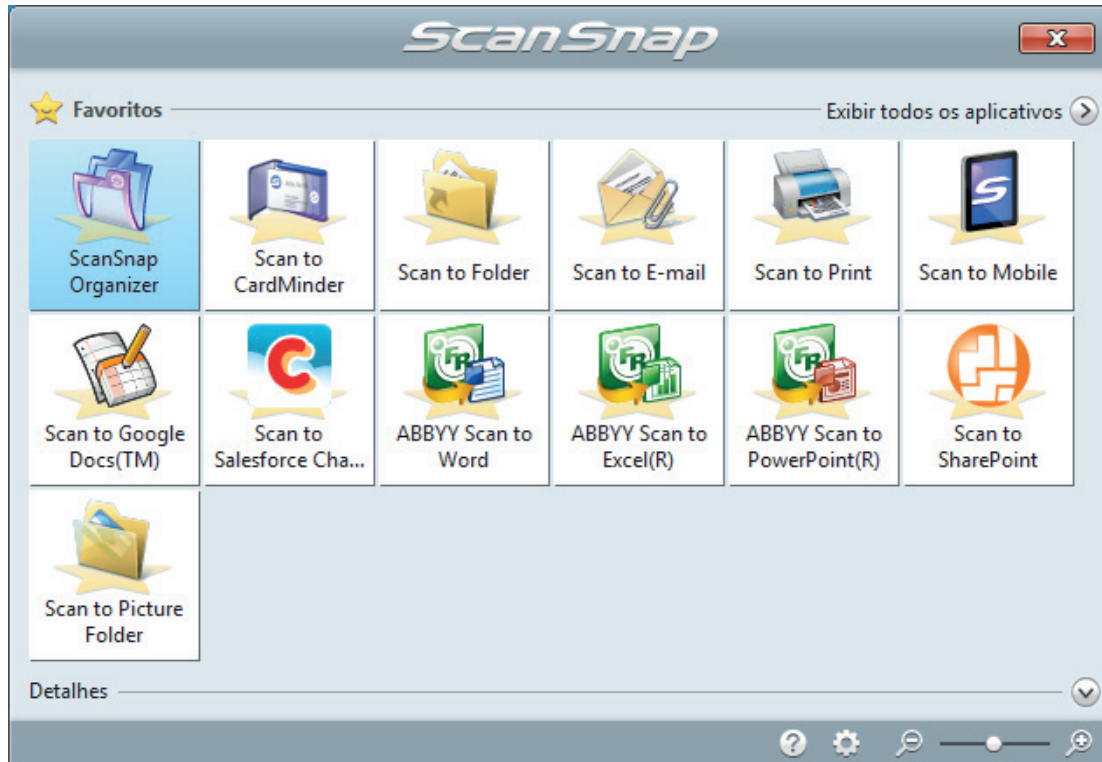

⇒ O aplicativo selecionado será aberto. Para maiores detalhes, consulte o Guia de operações avançadas.

ATENÇÃO

- A digitalização não pode ser efetuada quando o Quick menu estiver sendo exibido. Selecione um ícone pelo Quick menu e finalize o processo, ou feche o Quick menu antes de efetuar a próxima digitalização.
- Não mova, exclua ou renomeie a imagem digitalizada usando outros aplicativos enquanto o Quick menu estiver sendo exibido.

DICAS

- Clicando o  exibe a descrição do aplicativo. Colocando o cursor do mouse sobre o ícone do outro aplicativo, exibe a descrição do aplicativo.
- Digitalizando enquanto um aplicativo que pode ser integrado automaticamente estiver ativo iniciará a integração entre o ScanSnap Manager e o aplicativo.
Para maiores detalhes, consulte o Guia de operações avançadas.

Digitalização de documentos com diferentes larguras e comprimentos em um único lote



Poderá digitalizar documentos com diferentes larguras e comprimentos em um único lote.

Para maiores detalhes sobre os documentos que podem ser digitalizados, consulte a seção "Documentos que podem ser carregados diretamente no ScanSnap" (página 61).

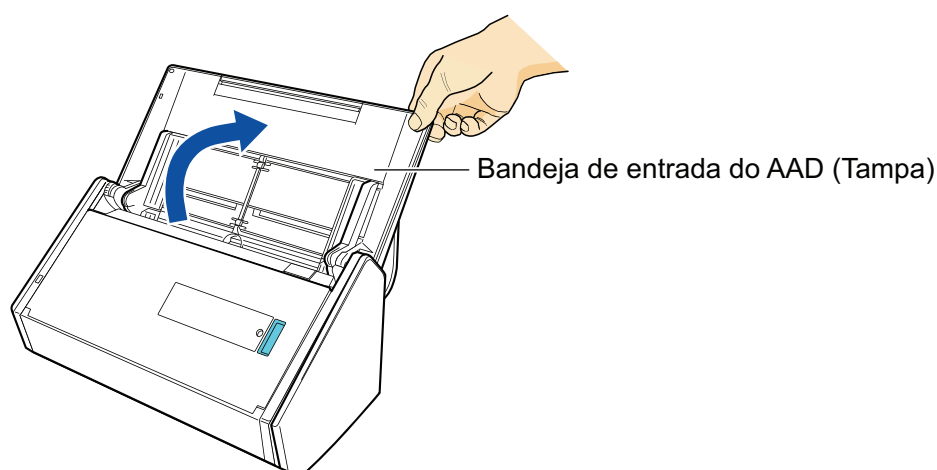
1. Abra a Bandeja de entrada do AAD (Tampa) do ScanSnap.



⇒ O botão [Scan] pisca na cor azul. O botão volta a ficar aceso normalmente quando é habilitada a digitalização de documentos.

Além disso, o ícone do ScanSnap Manager na área de notificação da extrema direita da barra de tarefas é alterado de  para .

2. Puxe a Bandeja de saída em sua direção.

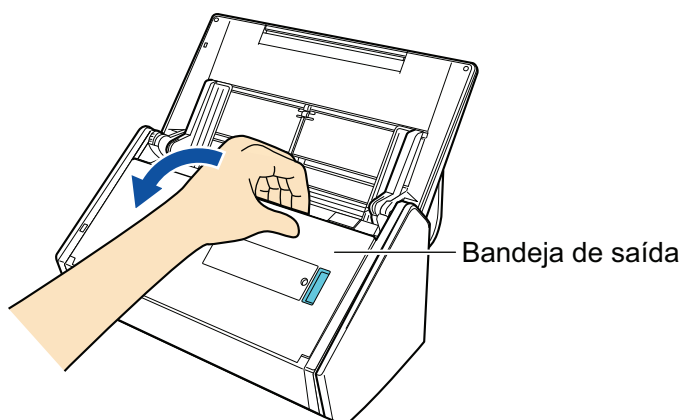

3. Conforme os documentos a serem digitalizados, puxe a extensão da Bandeja de entrada do AAD (Tampa) e abra a Bandeja de saída.

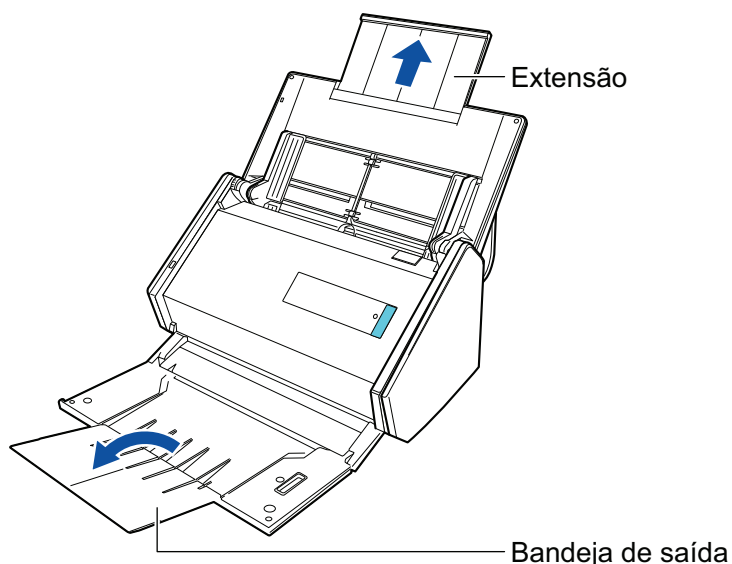

4. Clique com o botão direito no ícone do ScanSnap Manager  na área de notificação localizada na extrema direita da barra de tarefas e selecione [Configurações do botão Scan] no "Menu do botão direito" (página 43).
⇒ A janela de configurações do ScanSnap será exibida.

5. Na guia [Papel], selecione [Detecção automática] em [Tamanho do papel].

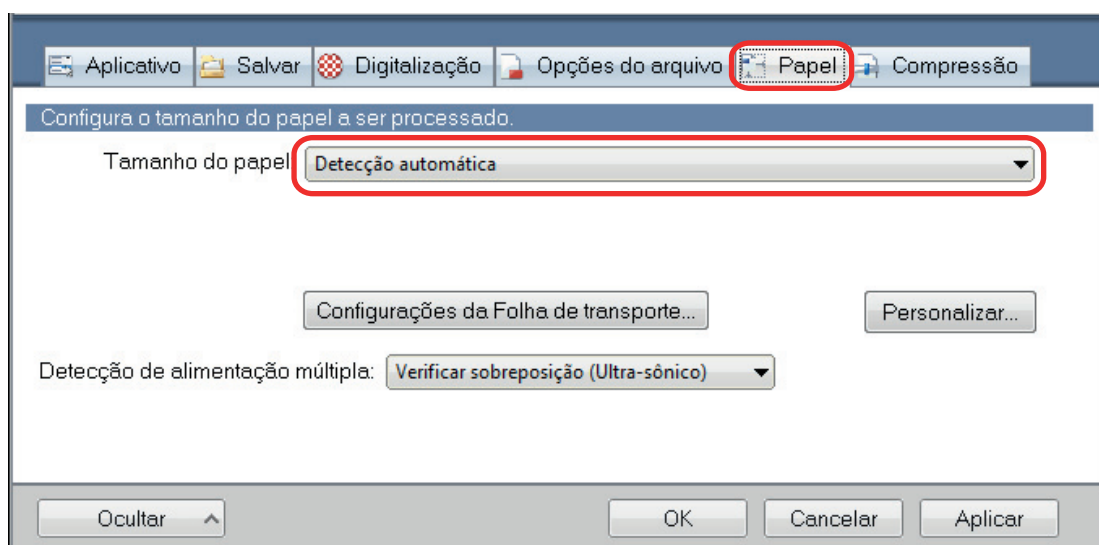

6. Selecione [Nenhum] em [Detecção de alimentação múltipla].

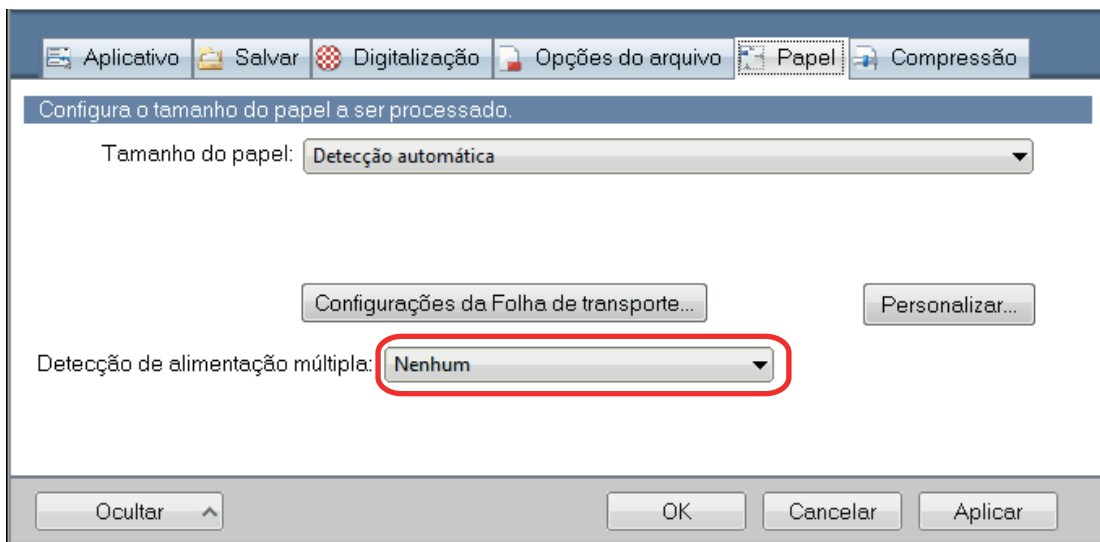

7. Clique no botão [OK] para fechar a janela de configuração do ScanSnap.

8. Carregue os documentos no ScanSnap.

1. Alinhe as bordas dos documentos.

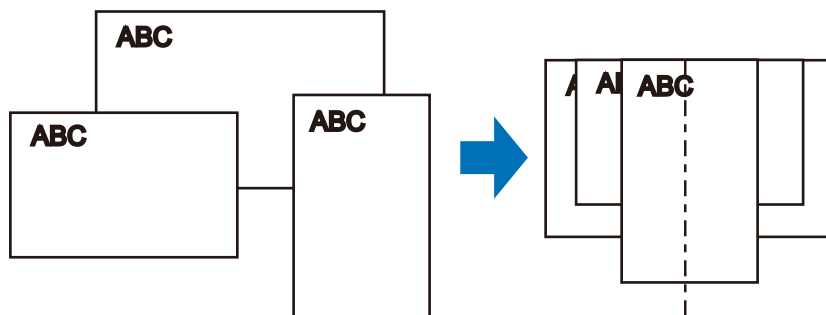

2. Carregue os documentos no centro da Bandeja de entrada do AAD (Tampa).

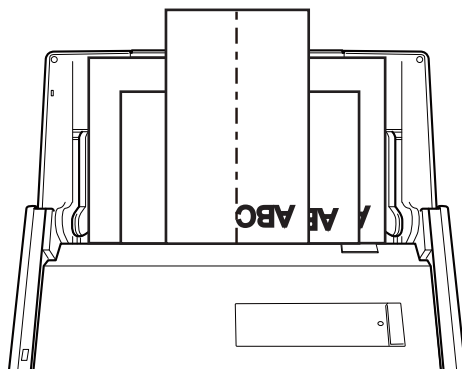

ATENÇÃO

- Carregue todos os documentos uns sobre os outros acima do módulo de alimentação (centro). Os documentos que não forem carregados acima do módulo de alimentação não poderão ser alimentados.

Largura do Módulo de alimentação

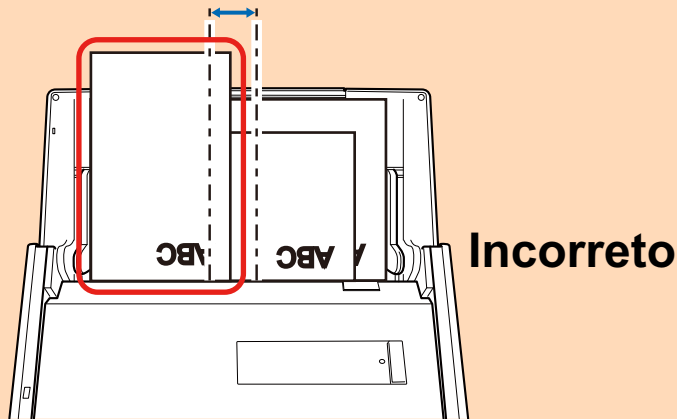

- Ajuste as guias laterais de acordo com o documento mais largo. Se as guias laterais não forem ajustadas corretamente, poderá ocorrer obstrução de papel.
- Carregue os documentos pequenos de maneira a que estes possam ser digitalizados a direito.

Se os documentos estiverem desalinhados durante a digitalização, poderão ocorrer os seguintes problemas:

- Parte do documento não aparece na imagem digitalizada
- Poderão aparecer linhas tortas na imagem digitalizada
- Os documentos são digitalizados em um tamanho de papel errado

Se os documentos não forem digitalizados alinhadamente, é recomendado selecionar a caixa de seleção [Continuar digitalizando após a última página] na guia [Digitalização] da "Janela ScanSnap Setup" (página 45), separar os documentos por largura e digitalizá-los em lotes diferentes.

9. Pressione o botão [Scan] no ScanSnap para iniciar a digitalização.

ATENÇÃO

Não efetue as seguintes operações durante a digitalização. Isto irá suspender a digitalização.

- Conectar ou desconectar o ScanSnap e outros aparelhos USB.
- Feche a bandeja (tampa) de papel do AAD.
- Alterar usuários.
- Permitir que o computador entre no modo de hibernação.

⇒ O botão [Scan] do ScanSnap piscará em azul durante a digitalização dos documentos. A janela [ScanSnap Manager - Digitalizando e salvando arquivo] será exibida.

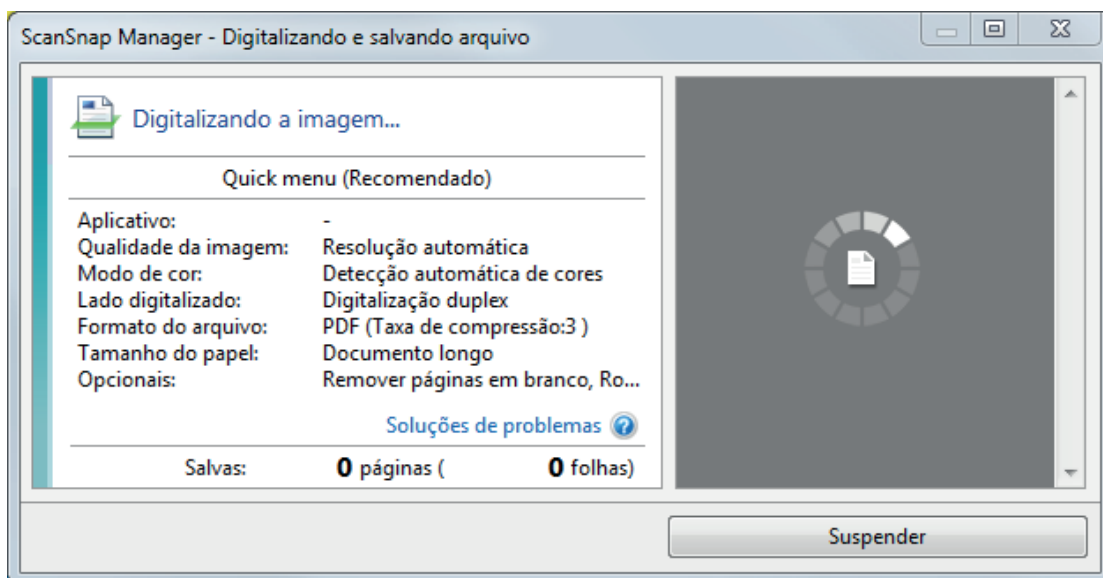

⇒ A Quick Menu será exibido após a digitalização ser concluída.

10. No Quick menu, clique o ícone do aplicativo para interagir com o ScanSnap Manager.



Ao selecionar , poderá gerenciar as imagens digitalizadas por pasta com o ScanSnap Organizer.

Para maiores detalhes, consulte a seção "Gerenciando documentos de papel por pasta no computador" (página 83).

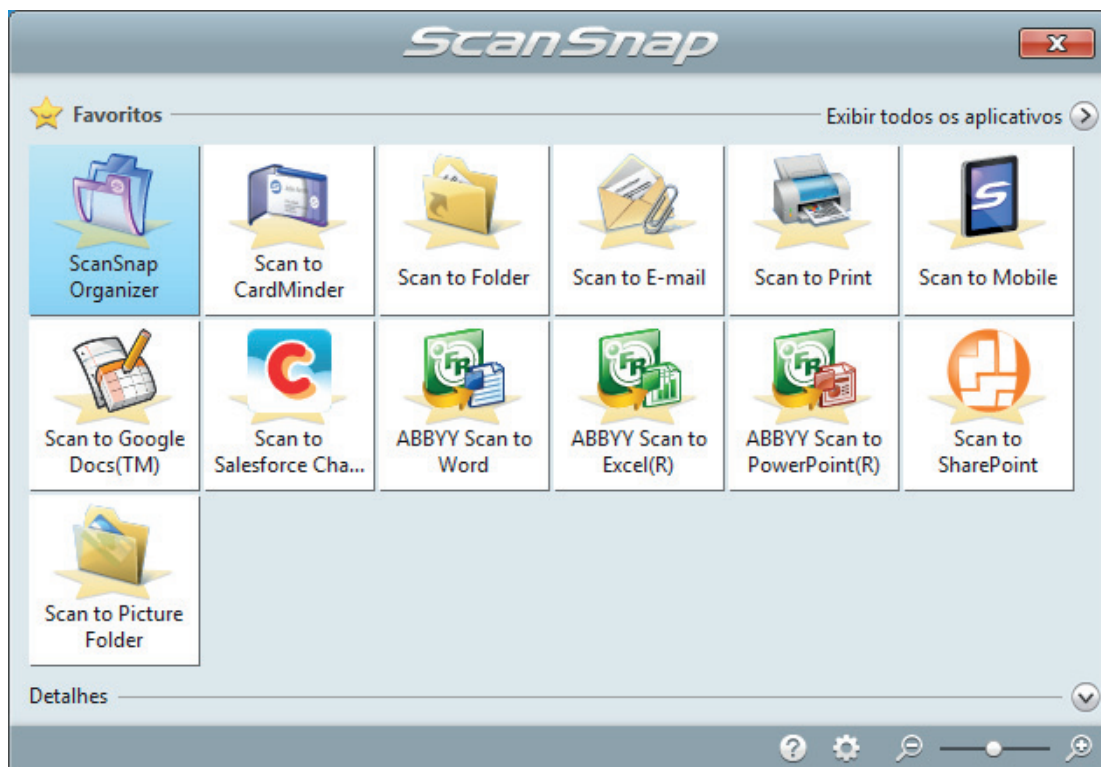

⇒ O aplicativo selecionado será aberto. Para maiores detalhes, consulte o Guia de operações avançadas.

ATENÇÃO

- A digitalização não pode ser efetuada quando o Quick menu estiver sendo exibido. Selecione um ícone pelo Quick menu e finalize o processo, ou feche o Quick menu antes de efetuar a próxima digitalização.
- Não mova, exclua ou renomeie a imagem digitalizada usando outros aplicativos enquanto o Quick menu estiver sendo exibido.

DICAS

- Clicando o  exibe a descrição do aplicativo. Colocando o cursor do mouse sobre o ícone do outro aplicativo, exibe a descrição do aplicativo.
- Digitalizando enquanto um aplicativo que pode ser integrado automaticamente estiver ativo iniciará a integração entre o ScanSnap Manager e o aplicativo.
Para maiores detalhes, consulte o Guia de operações avançadas.

Visão geral do ScanSnap

Esta seção descreve a visão geral que o usuário precisa saber antes de usar o ScanSnap.

- ["Partes e funções" \(página 36\)](#)
- ["Requisitos do sistema" \(página 38\)](#)
- ["Visão geral do software relacionado com o ScanSnap" \(página 40\)](#)
- ["Como instalar os aplicativos" \(página 41\)](#)
- ["Ícone do ScanSnap Manager" \(página 42\)](#)
- ["Menu do botão direito" \(página 43\)](#)
- ["Janela ScanSnap Setup" \(página 45\)](#)
- ["Ligando ou desligando o ScanSnap" \(página 46\)](#)
- ["Conectando o ScanSnap com uma LAN sem fio" \(página 52\)](#)
- ["Documentos a digitalizar" \(página 60\)](#)

Partes e funções

Esta seção descreve os nomes e as funções das partes do ScanSnap.

Parte frontal

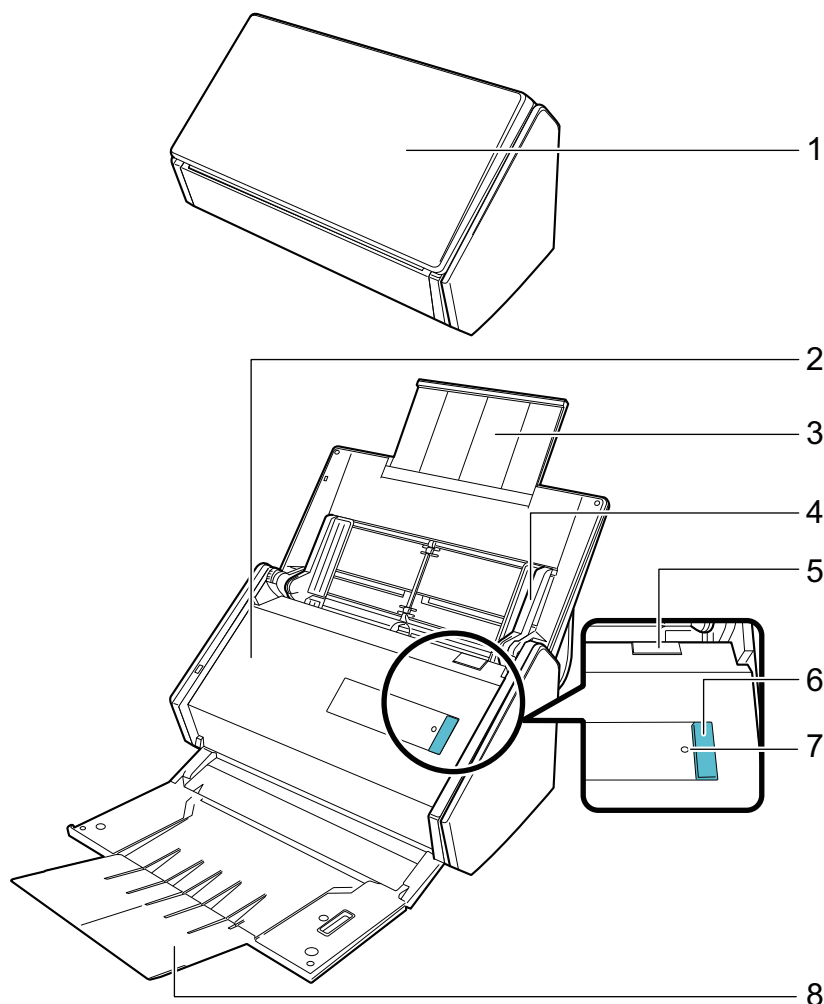

No.	Nome	Descrição
1	Bandeja de entrada do AAD (Tampa) (*1)	Abra-a para utilizar o ScanSnap. A abertura liga o ScanSnap. Em seguida, é possível carregar nela um documento.
2	Parte superior do AAD	Abra-a para remover documentos atolados, substituir o Conjunto de rolos ou limpar o interior do ScanSnap.
3	Extensão	Puxe-a quando digitalizar documentos longos.
4	Guia lateral	Ajuste-a à largura dos documentos para evitar que estes fiquem desalinhados.
5	Alavanca de abertura do AAD	Puxe esta alavanca para abrir a parte superior do AAD.
6	Botão [Scan] (*1)	A digitalização será iniciada. Pode ser pressionado até mesmo quando a bandeja de saída está fechada. O status do ScanSnap será indicado nas seguintes formas: Azul (aceso): Preparado Azul (piscando): Digitalizando Laranja (piscando): Erro

No.	Nome	Descrição
7	Indicador do Wi-Fi	Indica o status da conexão entre o ScanSnap e o seu ponto de acesso sem fio, tal como segue: Azul (aceso): Preparado Azul (piscando): Modo de espera Laranja (aceso): Não é possível conectar Laranja (piscando): Não é possível conectar (erro de WPS)
8	Bandeja de saída	Abra para usar a bandeja de saída. Empilha os documentos ejetados.

*1: Quando o ScanSnap foi desligado automaticamente devido à função de desligamento automático, pressione o botão [Scan] (este comando não ativa a digitalização) ou feche a bandeja de entrada do AAD (tampa), voltando a abri-la para ligar novamente o ScanSnap.

Para maiores detalhes, consulte a seção "[Desligamento automático](#)" (página 51).

Parte posterior

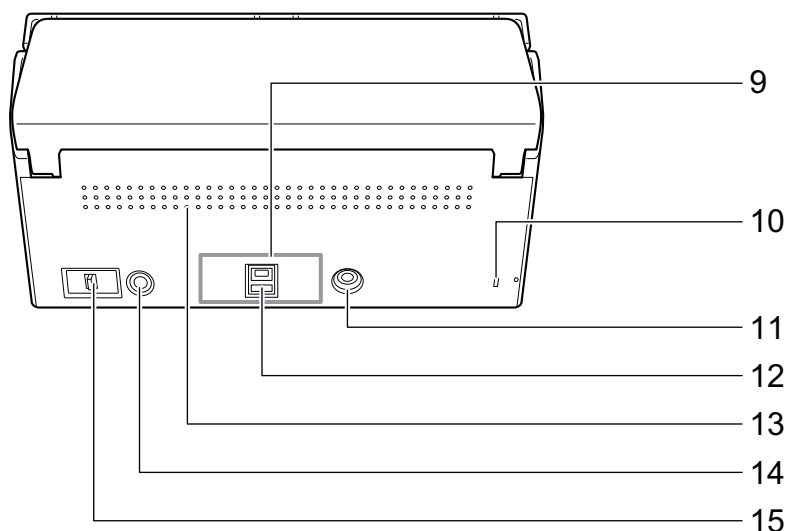

No.	Nome	Descrição
9	Adesivo	Remova este adesivo após a instalação do aplicativo.
10	Orifício da trava de segurança	Usado para a conexão de cabos anti-furto (vendido à parte).
11	Porta de alimentação de energia	Usado para conectar o cabo de energia.
12	Conector USB	Usado para conectar o cabo USB.
13	Área de ventilação	Furos para arejamento do ar quente que sai do ScanSnap.
14	Botão WPS	Pressione este botão para conectar o ponto de acesso sem fio compatível com WPS, utilizando o método de pressionar botões.
15	Interruptor do Wi-Fi	Ligue este interruptor para conectar o ScanSnap a uma LAN sem fio.

Requisitos do sistema

O ScanSnap possui os seguintes requisitos do sistema.

Para obter as últimas informações sobre os requisitos, visite o Site de suporte do ScanSnap:

<http://scansnap.fujitsu.com/g-support/pt/>

Sistema operacional	Windows 10 (32-bit/64-bit) (*1) Windows 8.1 (32-bit/64-bit) (*1) Windows 8 (32-bit/64-bit) (*1) Windows 7 (32-bit/64-bit) Windows Vista (32-bit/64-bit) (*2) Windows XP (32-bit) (*3)
CPU	Intel® Core™ i5 2,5 GHz ou superior
Memória	4 GB ou superior
Resolução do display (*4)	Windows 10/Windows 8.1/Windows 8: 1024 × 768 pixels ou superior Windows 7/Windows Vista/Windows XP: 800 × 600 pixels ou superior
Espaço no disco	Para instalar os aplicativos fornecidos com o ScanSnap, é necessário ter espaço livre em disco conforme listado abaixo: (*5) <ul style="list-style-type: none"> ● ScanSnap Manager: 700 MB ● ScanSnap Organizer: 670 MB ● CardMinder: 660 MB ● ABBYY FineReader for ScanSnap: 620 MB ● ScanSnap Online Update: 10 MB ● Scan to Microsoft SharePoint: 40 MB ● Guia de operações básicas do ScanSnap iX500: 10 MB
Porta USB	USB 3.0(*6)/USB 2.0/USB 1.1

*1: O aplicativo fornecido com o ScanSnap opera como aplicativo de Desktop.

*2: Service Pack 2 ou mais recente deve estar instalado.

*3: Service Pack 3 ou mais recente deve estar instalado.

*4: Algumas telas não serão exibidas corretamente se o tamanho da fonte for muito grande.

Neste caso, selecione uma fonte menor.

*5: Para salvar as imagens digitalizadas, maior espaço livre é necessário.

Para maiores detalhes sobre o tamanho estimado da imagem, consulte a Ajuda do ScanSnap Manager.

*6: Quando o ScanSnap estiver conectado a uma porta USB 3.0, o aparelho poderá não ser reconhecido por alguns computadores.

Para obter as últimas informações sobre o USB 3.0, consulte o Site de suporte do ScanSnap (<http://scansnap.fujitsu.com/g-support/pt/>).

ATENÇÃO

- Se os requisitos do sistema acima não estiverem satisfeitos, o ScanSnap pode não funcionar.
- Se uma porta USB no teclado ou monitor estiver em uso, o ScanSnap pode não funcionar.
- Quando usar um hub de USB disponível comercialmente, use um tipo que é alimentado pela fonte de energia elétrica (com adaptador).
- A velocidade da digitalização diminui nos seguintes casos:
 - O CPU ou a memória não estiverem de acordo com os requisitos do sistema.

- A versão da porta USB / hub USB é USB 1.1.
- Dependendo do gerenciamento do disco onde o Windows está instalado, o espaço atual utilizado pela instalação pode diferir do tamanho requerido.
- Para digitalizar um documento, o disco deve ter um espaço 3 vezes maior que o tamanho do arquivo a ser salvo.
- Se os caracteres não são exibidos corretamente quando usar o CardMinder, Scan to Mobile, Scan to Salesforce Chatter ou Scan to Dropbox, efetue o seguinte:
 - Windows XP
 - Selecione [Painel de controle] → [Opções regionais e de idioma] → [Instalar arquivos para idiomas do Leste Asiático] na guia [Idiomas].
 - Instale a fonte universal (Arial Unicode MS) do disco de instalação para o Microsoft Office 2000 ou mais recente.
 - Windows Vista/Windows 7/Windows 8/Windows 8.1/Windows 10
Instale a fonte universal (Arial Unicode MS) do disco de instalação para o Microsoft Office 2003 ou mais recente.

DICAS

- Quando os seguintes programas estiverem instalados no Windows 7, Windows Vista ou Windows XP, poderá instalar o .NET Framework 4 ou a sua atualização in-loco (a qual requer pelo menos 2 GB de espaço livre no disco):
 - ScanSnap Manager
 - ScanSnap OrganizerApós instalar o .NET Framework, aplique as atualizações no Windows Update.
- No Windows 10, Windows 8.1, Windows 8, Windows Vista ou Windows XP, quando os programas abaixo forem instalados, o .NET Framework 3.5 SP1 (necessário no máximo 500 MB de espaço livre no disco) pode ser instalado ao mesmo tempo:
 - ScanSnap Manager
 - ScanSnap Organizer
 - CardMinder
- No Windows XP, quando o Scan to Microsoft SharePoint for instalado, o .NET Framework 2.0 (necessário no máximo 280 MB de espaço livre no disco) pode ser instalado ao mesmo tempo.

Visão geral do software relacionado com o ScanSnap

Esta seção descreve informações sobre os aplicativos fornecidos e suas respectivas funções. É possível executar a edição, gerenciamento e organização das imagens digitalizadas usando os seguintes aplicativos:

ScanSnap Manager

Este driver de scanner é necessário para digitalizar documentos com o ScanSnap. A imagem digitalizada pode ser salva como arquivo PDF ou JPEG no computador.

O ScanSnap Connect Application deve estar instalado no dispositivo móvel para poder salvar arquivos PDF ou JPEG.

Efetue o download do ScanSnap Connect Application ao dispositivo móvel pelo mercado de aplicativos.

ScanSnap Organizer

Este aplicativo é utilizado para visualizar as digitalizações (arquivos PDF ou JPEG) sem abri-los, criando pastas e organizando arquivos como desejado.

CardMinder

Este aplicativo é capaz de digitalizar com eficácia um grande número de cartões de visita.

O reconhecimento de texto dos cartões possibilita a criação de banco de dados, facilitando o gerenciamento e pesquisa. O conteúdo do banco de dados pode ser impresso e integrado a vários aplicativos.

ABBYY FineReader for ScanSnap

Este aplicativo efetua o reconhecimento de texto da imagem digitalizada pela função OCR (Optical Character Recognition), para converter os dados para arquivos do Word, Excel ou PowerPoint, onde podem ser editados.

ScanSnap Online Update

Este aplicativo verifica se existem atualizações mais recentes ou programas de software disponíveis no servidor de download. Quando as atualizações mais recentes ou os programas de software estiverem disponíveis, você poderá aplicar automaticamente as atualizações ou efetuar o download e instalar manualmente os programas.

Scan to Microsoft SharePoint

Os arquivos podem ser salvos no SharePoint com praticidade usando o ScanSnap.

Evernote para Windows

Os arquivos podem ser salvos no Evernote com praticidade usando o ScanSnap.

Dropbox para Windows

Os arquivos podem ser salvos na pasta Dropbox com praticidade usando o ScanSnap.

Adobe Acrobat Standard DC

Este é um aplicativo de padrão global para criar, editar, gerenciar e utilizar os documentos eletrônicos no formato PDF.

Como instalar os aplicativos

Inserindo o Setup DVD-ROM no drive de DVD do computador, a janela [ScanSnap Setup] será exibida.

ATENÇÃO

- Não conecte o ScanSnap no computador antes de instalar o software. Isto poderá fazer com que o ScanSnap não seja reconhecido pelo computador. Nesse caso, instale o software e reconecte o ScanSnap no computador.
- Se não houver um drive de DVD-ROM disponível, é possível efetuar o download e instalar os programas a partir da seguinte página web.

<http://scansnap.fujitsu.com/g-support/pt/>



Seguem abaixo, as funções de cada botão da janela [ScanSnap Setup].

Botão	Função
Leíame	Exibe a janela [Readme]. O arquivo Leíame de cada aplicativo pode ser consultado nesta janela.
Instalação	Exibe a janela [Install Products]. Você pode começar a instalar software.
Documentos	Exibe a janela [Manuals]. Nesta janela, você pode consultar as Precauções de Segurança, o Guia de Operações Básicas (este manual) e o manual de cada aplicativo.
Exibir o conteúdo do DVD	Abre o Windows Explorer para exibir os arquivos do Setup DVD-ROM.
Suporte	Exibe informações de contato para atendimento ao cliente.

Ícone do ScanSnap Manager

Quando o ScanSnap Manager estiver aberto, o ícone do ScanSnap Manager é exibido na área de notificação. A área de notificação está localizada no canto inferior direito da barra de tarefas.

O ícone também indica se o ScanSnap Manager está ou não comunicando corretamente com o ScanSnap. A aparência do ícone é alterada de acordo com o status de comunicação.

Este manual presume que o ScanSnap está conectado ao computador com um cabo USB.

Status da comunicação	Ícone do ScanSnap Manager
Em comunicação	<p>Quando o ScanSnap é conectado a um computador com um cabo USB</p>  <p>Quando o ScanSnap está conectado ao computador via LAN sem fio</p> 
Fora de comunicação	 <p>Quando o ScanSnap está conectado a um dispositivo móvel via LAN sem fio</p> 

DICAS

Ligue o ScanSnap para iniciar a comunicação entre o ScanSnap Manager e o ScanSnap. Para maiores detalhes sobre como ligar o ScanSnap, consulte a seção "[Ligando o ScanSnap](#)" (página 47).

O menu da digitalização de documentos e as configurações do ScanSnap Manager pode ser exibido através do ícone do ScanSnap Manager.

- Clique com o botão direito
Exibe a "[Menu do botão direito](#)" (página 43).
- Clicando o botão esquerdo
Exibe o menu do botão esquerdo.
Para maiores detalhes, consulte o Guia de operações avançadas.

Menu do botão direito

Este menu aparece ao clicar duas vezes no ícone do ScanSnap Manager  na área de notificação localizada na extrema direita da barra de tarefas.

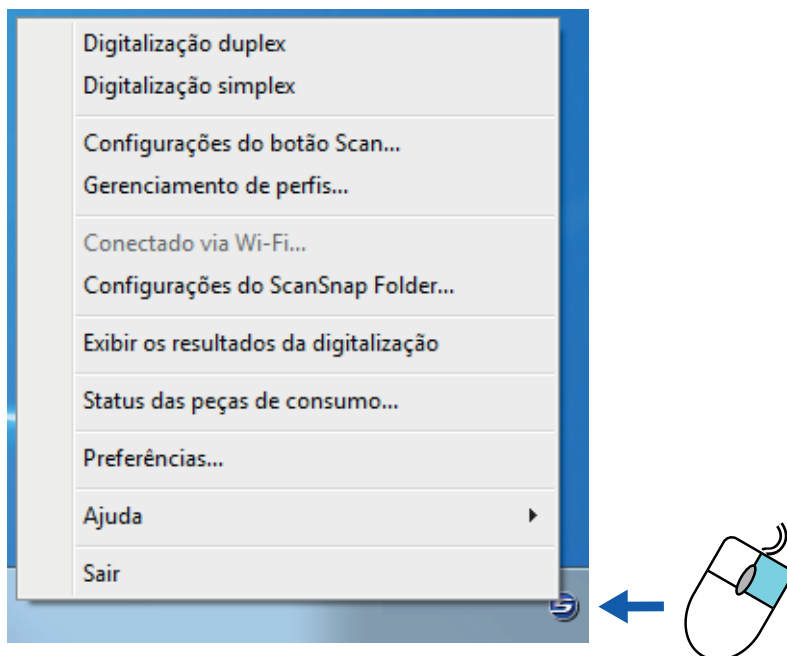

Item	Função
Digitalização duplex	Digitaliza ambos os lados do documento.Segue as definições configuradas em [Configurações do botão Scan].
Digitalização simplex	Digitaliza apenas um lado do documento.Segue as definições configuradas em [Configurações do botão Scan].
Configurações do botão Scan	Exibe a " Janela ScanSnap Setup " (página 45). As configurações da digitalização podem ser configuradas nesta janela.
Gerenciamento de perfis	Exibe a janela [ScanSnap Manager - Gerenciamento de perfis]. Não é possível selecionar [Gerenciamento de perfis] quando a caixa de seleção [Usar o Quick Menu] está selecionada na janela Configurações do ScanSnap. Para maiores detalhes, consulte o Guia de operações avançadas.
Conectado via Wi-Fi	Exibe a janela [ScanSnap Manager - Conectado via Wi-Fi]. É possível conectar o ScanSnap ao computador via LAN sem fio. Essa opção não é possível quando o ScanSnap é conectado ao computador através de um cabo USB. Para maiores detalhes, consulte a seção " Conectando o ScanSnap com uma LAN sem fio " (página 52).
Configurações do ScanSnap Folder	Exibe a janela de configuração do ScanSnap. As configurações da digitalização para usar o ScanSnap Folder podem ser alteradas nesta janela. Para maiores detalhes, consulte o Guia de operações avançadas.

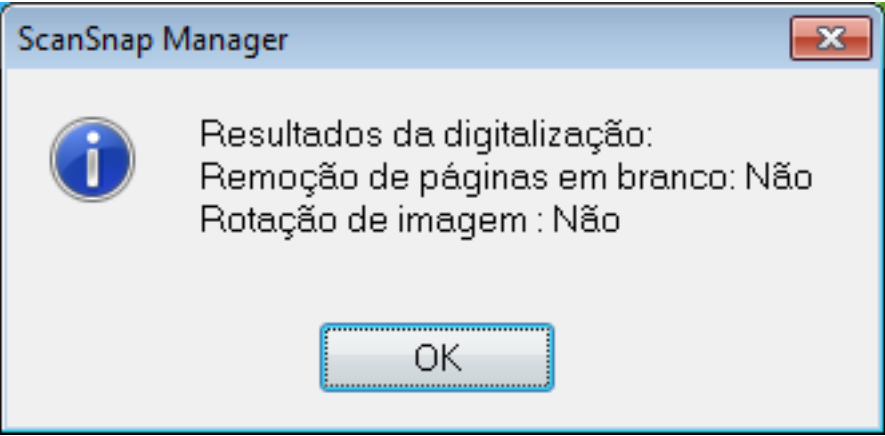
Item	Função
Exibir os resultados da digitalização	<p>Após a digitalização ser concluída, uma mensagem será exibida informando se a imagem foi girada.</p>  <p>The screenshot shows a dialog box titled "ScanSnap Manager" with a close button (X) in the top right corner. On the left is an information icon (i). The text in the center reads: "Resultados da digitalização: Remoção de páginas em branco: Não" and "Rotação de imagem: Não". At the bottom center is an "OK" button.</p>
Status das peças de consumo	<p>Exibe a janela [ScanSnap Manager - Status das peças de consumo]. É possível reiniciar a contagem das peças de consumo, depois de substituí-las.</p>
Preferências	<p>Exibe a janela [ScanSnap Manager - Preferências].</p>
Ajuda	<p>Exibe os seguintes menus:</p> <ul style="list-style-type: none"> ● Ajuda Abre a Ajuda do ScanSnap Manager. ● Soluções de problemas Exibe [Resolvendo problemas] na Ajuda do ScanSnap Manager. ● Site do Portal ScanSnap Abre a homepage do ScanSnap (http://scansnap.fujitsu.com). ● Sobre o ScanSnap Manager Exibe a janela [ScanSnap Manager - Informações de versão]. ● Informações do ScanSnap Exibe a janela [ScanSnap Manager - Informações de scanner e driver]. Exibido quando o ScanSnap e o computador estão conectados. ● Atualização on-line Inicia o ScanSnap Online Update. Para maiores detalhes, consulte a seção "Atualizando o software" (página 138).
Ajuda sobre problemas de conexão	<p>Exibido quando o ScanSnap Manager não está comunicando corretamente com o ScanSnap.</p>
Sair	<p>Fecha o ScanSnap Manager.</p>

Janela ScanSnap Setup

Ao clicar com o botão direito no ícone do ScanSnap Manager  na área de notificação localizada na extrema direita da barra de tarefas e selecionar [Configurações do botão Scan] no "Menu do botão direito" (página 43), será exibida a seguinte janela de configuração do ScanSnap.

Na janela de configurações do ScanSnap, é possível usar ou não o Quick menu marcando a caixa [Usar o Quick menu]. É possível também usar os botões de perfil e guias de configurações detalhadas para especificar configurações de acordo com as necessidades da digitalização.

Para maiores detalhes, consulte a Ajuda do ScanSnap Manager.

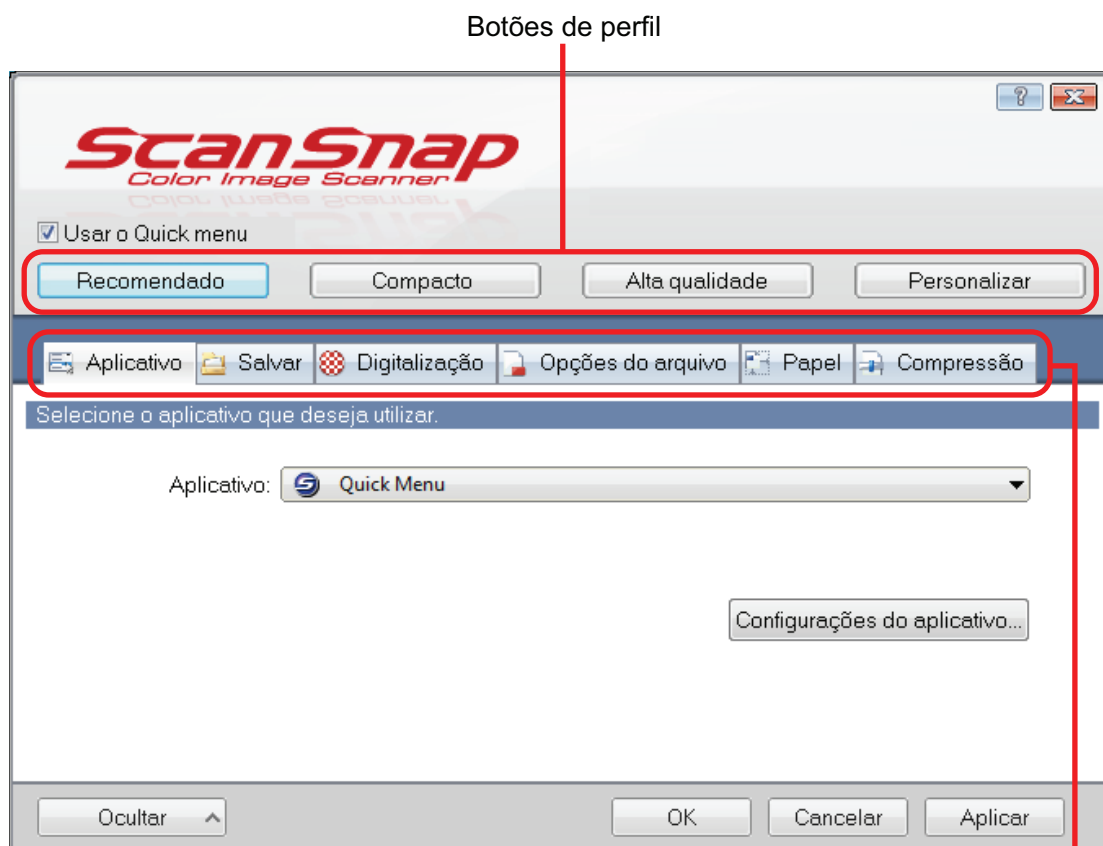

Ligando ou desligando o ScanSnap

Esta seção descreve como ligar ou desligar o ScanSnap.

- ["Ligando o ScanSnap" \(página 47\)](#)
- ["Desligando o ScanSnap" \(página 49\)](#)
- ["Modo de hibernação" \(página 50\)](#)
- ["Desligamento automático" \(página 51\)](#)

Ligando o ScanSnap

1. Ligue o computador.



DICAS

Se o ScanSnap e um dispositivo móvel forem conectados através de uma LAN sem fio para a digitalização de um documento, não será necessário ligar o computador.

⇒ O computador inicializa e o ícone do ScanSnap Manager é exibido  na área de notificação localizada na extrema direita da barra de tarefas.



DICAS

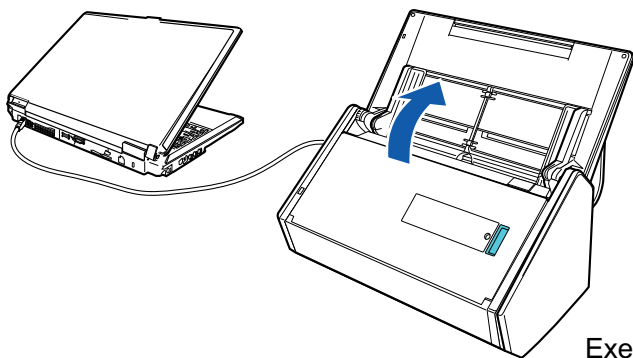

- Se o ícone do ScanSnap Manager  não for exibido na área de notificação, inicie o ScanSnap Manager. Inicie o ScanSnap Manager de acordo com o procedimento seguinte.
 - Windows 10
 - Selecione o menu [Iniciar] → [Todos os aplicativos] → [ScanSnap Manager] → [ScanSnap Manager].
 - Windows 8.1
 - Clique sobre  no lado esquerdo inferior da tela Iniciar e selecione [ScanSnap Manager] sob [ScanSnap Manager] na tela Todos os aplicativos.
 - Windows 8
 - Clique a tela Iniciar com o botão direito e selecione [Todos os aplicativos] na barra de aplicativos → [ScanSnap Manager] sob [ScanSnap Manager].
 - Windows 7/Windows Vista/Windows XP
 - Selecione o menu [Iniciar] → [Todos os Programas] → [ScanSnap Manager] → [ScanSnap Manager].
- Se o ScanSnap Manager não abrir automaticamente quando o login for efetuado no computador, altere a configuração da seguinte forma:
 1. Clique o ícone do ScanSnap Manager  da área de notificação com o botão direito e selecione [Preferências] pelo "Menu do botão direito" (página 43).
 - ⇒ A janela [ScanSnap Manager - Preferências] será exibida.
 2. Na lista [Inicialização automática], marque a caixa [Iniciar o ScanSnap Manager quando o logon for efetuado].

2. Abra a bandeja de entrada do AAD (tampa) do ScanSnap para ligar a alimentação.



Exemplo: Quando o cabo USB é usado na conexão

⇒ O botão [Scan] pisca na cor azul. O botão volta a ficar aceso normalmente quando é habilitada a digitalização de documentos.

Além disso, o ícone do ScanSnap Manager da área de notificação altera de  para .

ATENÇÃO

Com alguns computadores, a inicialização do ScanSnap pode ser executada várias vezes, quando o computador é ligado.

DICAS

- Pode levar mais tempo para o ícone do ScanSnap Manager da área de notificação ser alterado para , dependendo do desempenho do computador, ambiente de operação ou carregamento, por exemplo, quando vários aplicativos estiverem funcionando ao mesmo tempo.
- Quando o ScanSnap for ligado, uma notificação exibirá o status da comunicação do ScanSnap.

Para desativar as notificações do status de comunicação do ScanSnap, altere as configurações desse modo:



1. Clique o ícone do ScanSnap Manager  da área de notificação com o botão direito e selecione [Preferências] pelo "Menu do botão direito" (página 43).
⇒ A janela [ScanSnap Manager - Preferências] será exibida.
2. Limpar a caixa [Notificar o status da comunicação] na lista [Status].

Desligando o ScanSnap

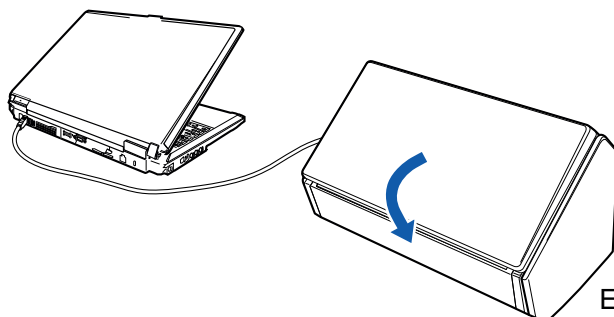
1. Feche a bandeja (tampa) de papel do AAD.



Exemplo: Quando o cabo USB é usado na conexão

⇒ O ScanSnap está desligado e o ícone do ScanSnap Manager na área de notificação altera de  para .

ATENÇÃO

- Feche a bandeja de entrada do AAD (tampa) depois de restituir a extensão.
- Ao mover o ScanSnap, desligue-o primeiro e remova todos os cabos.

A parte inferior do ScanSnap pode esquentar enquanto o ScanSnap está sendo utilizado, mas isso não afeta o funcionamento do ScanSnap nem causa danos físicos. Tome cuidado para não derrubar o ScanSnap ao transportá-lo.

DICAS

- Se o interruptor do Wi-Fi for desligado, o ScanSnap e o computador funcionarão juntos. Caso o ScanSnap permaneça conectado ao computador, não será necessário se preocupar em ligar / desligar a alimentação.
- Com alguns computadores, pode levar entre 2 e 3 minutos até que a luz do botão [Scan] seja apagada, depois que o computador for desligado.
- Quando o ScanSnap for desligado, uma notificação exibirá o status da comunicação do ScanSnap.

Para desativar as notificações do status de comunicação do ScanSnap, altere as configurações desse modo:

1. Clique o ícone do ScanSnap Manager  da área de notificação com o botão direito e selecione [Preferências] pelo "Menu do botão direito" (página 43).
⇒ A janela [ScanSnap Manager - Preferências] será exibida.
2. Limpar a caixa [Notificar o status da comunicação] na lista [Status].

Modo de hibernação

Se estiver ligado e não for utilizado por 14 minutos, o ScanSnap entrará no modo de hibernação (economia de energia).

Desligamento automático

Quando o ScanSnap estiver ligado e não for utilizado dentro do período de tempo especificado (o padrão é "4 horas"), o aparelho se desligará automaticamente.

Para religar o ScanSnap, efetue uma das operações abaixo:

- Pressione o botão [Scan] do ScanSnap (a digitalização não será iniciada)
- Feche a bandeja de entrada do AAD (tampa) e volte a abri-la

DICAS

- Para continuar utilizando o ScanSnap, reinicie a contagem de tempo até o desligamento automático, realizando um dos seguintes procedimentos:
 - Carregue um documento no ScanSnap
 - Pressione o botão [Scan] do ScanSnap
 - Feche a bandeja de entrada do AAD (tampa) e volte a abri-la
- É possível alterar o tempo para desligar o ScanSnap automaticamente ou mudar a configuração para que não seja desligado automaticamente. Configure seguindo as instruções abaixo:
 1. Clique o ícone do ScanSnap Manager  da área de notificação com o botão direito e selecione [Preferências] pelo "Menu do botão direito" (página 43).
 - ⇒ A janela [ScanSnap Manager - Preferências] será exibida.
 2. Na lista [Energia], altere as configurações para [Configurações de energia] de acordo com o modo de conexão.
- Será exibida uma notificação 5 minutos antes do ScanSnap ser desligado automaticamente.

Conectando o ScanSnap com uma LAN sem fio

Ao conectar o ScanSnap a um computador ou dispositivo móvel através de uma LAN sem fio, é possível digitalizar documentos.

Esta seção explica como conectar o ScanSnap via LAN sem fio.

- ["Preparação" \(página 53\)](#)
- ["Definindo uma LAN sem fio utilizando o Wireless Setup Tool do ScanSnap" \(página 54\)](#)
- ["Conectando o ScanSnap ao computador" \(página 55\)](#)
- ["Conectando o ScanSnap a um dispositivo móvel" \(página 57\)](#)
- ["Reconectando um ponto de acesso sem fio utilizando o botão WPS do ScanSnap" \(página 58\)](#)

Preparação

Para conectar o ScanSnap via LAN sem fio, providencie o seguinte:

- Um ambiente no qual está disponível uma LAN sem fio

Ao conectar o ScanSnap a um ponto de acesso sem fio, talvez seja necessário obter informações como um SSID (nome de rede) e uma chave de segurança (senha).

Para maiores detalhes, consulte a seção do manual referente ao ponto de acesso sem fio.

ATENÇÃO

Não deixe os itens a seguir em um raio de 100 mm (3,9 pol.) do ScanSnap ou próximos ao seu ponto de acesso sem fio.

- Obstáculos que bloqueiam ondas de rádio (como paredes e placas metálicas)
- Dispositivos que causam interferência de sinal (como micro-ondas e telefones sem fio) e dispositivos sem fio

- ScanSnap Connect Application

Para conectar o ScanSnap e um dispositivo móvel, é preciso instalar o ScanSnap Connect Application em seu dispositivo móvel.

Faça o download do ScanSnap Connect Application para o dispositivo móvel nas lojas de aplicativos a seguir:

- App Store
- Google Play
- Amazon Appstore

Definindo uma LAN sem fio utilizando o Wireless Setup Tool do ScanSnap

O Wireless Setup Tool do ScanSnap é um aplicativo que serve para definir as configurações sem fio necessárias à conexão de seu ScanSnap via LAN sem fio em formato de assistente. O Wireless Setup Tool do ScanSnap pode ser utilizado para configurar e verificar as seguintes definições e conexão de LAN sem fio.

- Conexão do ScanSnap a um ponto de acesso sem fio
- Registro do computador que será conectado ao ScanSnap via LAN sem fio
- Configuração do endereço IP, nome e senha para o ScanSnap
- Verificação da conexão entre o ScanSnap e o dispositivo móvel

Siga o procedimento abaixo para abrir o Wireless Setup Tool do ScanSnap e definir as configurações sem fio.

1. Inicie o ScanSnap Wireless Support Tool.

- Windows 10

Selecione o menu [Iniciar] → [Todos os aplicativos] → [ScanSnap Manager] → [ScanSnap Wireless Support Tool].

- Windows 8.1

Clique sobre  no lado esquerdo inferior da tela Iniciar e selecione [ScanSnap Wireless Support Tool] sob [ScanSnap Manager] na tela Todos os aplicativos.

- Windows 8

Clique a tela Iniciar com o botão direito e selecione [Todos os aplicativos] na barra de aplicativos → [ScanSnap Wireless Support Tool] sob [ScanSnap Manager].

- Windows 7/Windows Vista/Windows XP

Selecione o menu [Iniciar] → [Todos os Programas] → [ScanSnap Manager] → [ScanSnap Wireless Support Tool].

⇒ O Wireless Setup Tool do ScanSnap será inicializado.

2. Clique no botão [Wireless Network Setup Wizard] no menu principal.

⇒ O Wireless Network Setup Wizard será exibido.

3. Siga as instruções no Wireless Network Setup Wizard para definir as configurações sem fio.

DICAS

- Para maiores detalhes e ver o funcionamento do Wireless Setup Tool do ScanSnap, consulte a seção de ajuda do Wireless Setup Tool do ScanSnap.
- O Wireless Setup Tool do ScanSnap também é inicializado ao instalar o aplicativo do ScanSnap.

Conectando o ScanSnap ao computador

Poderá usar o ScanSnap Wireless Setup Tool para completar a preparação da conexão do ScanSnap com o computador.

Para maiores detalhes, consulte a seção "[Definindo uma LAN sem fio utilizando o Wireless Setup Tool do ScanSnap](#)" (página 54).

Em seguida explicamos como conectar o ScanSnap e o computador quando já tiverem sido configuradas as definições sem fio usando o Wireless Setup Tool do ScanSnap.

1. Desconecte o cabo USB, ligando o ScanSnap ao computador.

ATENÇÃO

Se o ícone do ScanSnap Manager for , saia do ScanSnap Connect Application no dispositivo móvel.

- ⇒ O ScanSnap é conectado automaticamente a um computador via LAN sem fio e o ícone do ScanSnap Manager é alterado para .
Caso o ícone não seja alterado, avance para o passo 2.

DICAS

- Se for marcada a caixa de seleção [Conectar automaticamente o último ScanSnap conectado via Wi-Fi] e estiver disponível o último ScanSnap, o computador será conectado ao ScanSnap automaticamente.
- O computador poderá ser conectado somente a um ScanSnap.
- Somente um computador pode ser conectado ao ScanSnap.
- Ao conectar automaticamente o computador e o ScanSnap que foi conectado anteriormente através de LAN sem fio, caso tenha sido alterada a senha para conexão ao ScanSnap, será notificado relativamente ao status.

2. Clique com o botão direito no ícone do ScanSnap Manager na área de notificação localizada na extrema direita da barra de tarefas e selecione [Conectado via Wi-Fi] no "[Menu do botão direito](#)" (página 43).

- ⇒ Será exibida a janela [ScanSnap Manager - Conectar através do Wi-Fi].

3. Na lista das unidades do ScanSnap a serem conectadas, selecione o ScanSnap que deseja conectar e clique no botão [Conectar].

ATENÇÃO

- Se for exibida a janela [ScanSnap Manager - Digitar senha de destino], digite a senha para conexão.
A senha padrão são os quatro últimos dígitos do número de série do ScanSnap.
A senha pode ser alterada através do Wireless Setup Tool do ScanSnap. Para maiores detalhes, consulte a seção de ajuda do Wireless Setup Tool do ScanSnap.
- Se não for exibido o ScanSnap pretendido para conexão na lista das unidades do ScanSnap a serem conectadas, consulte a seção de ajuda do ScanSnap Manager.

⇒ O ScanSnap é conectado ao computador via LAN sem fio e o ícone do ScanSnap Manager é alterado para .

DICAS

Quando o ScanSnap e um computador são conectados via LAN sem fio, será notificado sobre o status da comunicação.

Conectando o ScanSnap a um dispositivo móvel

É possível utilizar o Wireless Setup Tool do ScanSnap para configurar e verificar a conexão entre o ScanSnap e um dispositivo móvel.

Para maiores detalhes, consulte a seção "[Definindo uma LAN sem fio utilizando o Wireless Setup Tool do ScanSnap](#)" (página 54).

Em seguida explicamos como conectar o ScanSnap e o dispositivo móvel quando já tiverem sido configuradas as definições sem fio usando o Wireless Setup Tool do ScanSnap.

1. Abra o ScanSnap Connect Application em seu dispositivo móvel.

⇒ O dispositivo móvel será conectado automaticamente a um ScanSnap que esteja disponível na mesma rede.

DICAS

- Caso seja detectada a disponibilidade de mais de um ScanSnap ou se o ScanSnap Connect Application está configurado para que um dispositivo móvel não se conecte ao ScanSnap automaticamente, toque no nome do ScanSnap desejado para se conectar ao dispositivo móvel sob [ScanSnap] na tela [Conectar-se a]. Para maiores detalhes, consulte a seção do guia de usuário do ScanSnap Connect Application de seu dispositivo móvel.
- Será exibida uma notificação nos seguintes casos:
 - Quando o ScanSnap e o dispositivo móvel estiverem conectados através de uma LAN sem fio e a comunicação com o ScanSnap for interrompida
 - When you log onto the computer which is connected to the ScanSnap with the ScanSnap and the mobile device already connected via wireless LAN

Reconectando um ponto de acesso sem fio utilizando o botão WPS do ScanSnap

Se o indicador do Wi-Fi acender ou piscar na cor laranja, reconecte o ScanSnap a um ponto de acesso sem fio compatível com WPS. A reconexão pode ser estabelecida com facilidade, pressionando o botão WPS no ScanSnap.

ATENÇÃO

Realize o procedimento a seguir, antes de conectar através do botão WPS.

- Se o Wireless Setup Tool do ScanSnap estiver em funcionamento enquanto o ScanSnap é conectado ao computador através de um cabo USB, saia do Wireless Setup Tool do ScanSnap.
- Se alguma digitalização estiver sendo realizada no ScanSnap Manager ou em um dispositivo móvel no momento, encerre a operação de digitalização.

DICAS

Os nomes de botões e procedimentos operacionais podem divergir, dependendo do ponto de acesso sem fio. Para maiores detalhes, consulte a seção do manual referente ao seu ponto de acesso sem fio.

1. Ligue o ScanSnap.

Para maiores detalhes, consulte a seção "Ligando o ScanSnap" (página 47).

2. Ligue o interruptor do Wi-Fi na parte traseira do ScanSnap.

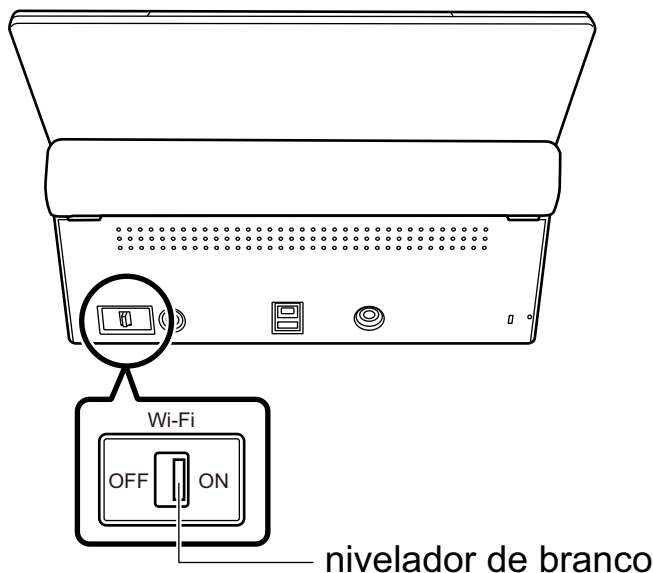

⇒ Depois de piscar na cor azul, o indicador do Wi-Fi fica aceso na cor azul ou laranja.

3. Pressione o botão WPS do ponto de acesso sem fio.

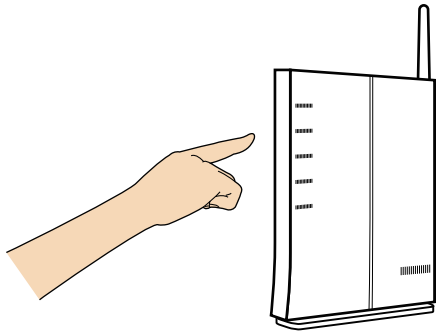

- 4. Pressione e segure (por 3 segundos ou mais) o botão WPS na parte traseira do ScanSnap dentro de 2 minutos depois de pressionar o botão WPS do ponto de acesso sem fio.**

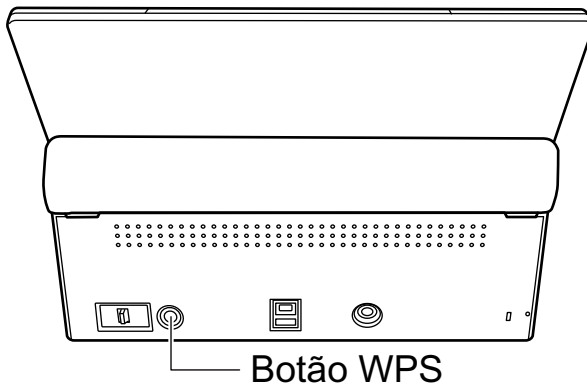

- ⇒ O ScanSnap é conectado ao ponto de acesso sem fio e o indicador do Wi-Fi fica aceso na cor azul.
- Se não for possível estabelecer a conexão, o indicador do Wi-Fi piscará ou ficará aceso na cor laranja.

ATENÇÃO

Se não for possível conectar o ScanSnap a um ponto de acesso sem fio, consulte a seção "Solução de problemas" na ajuda do ScanSnap Manager.

DICAS

Para maiores detalhes sobre o status do indicador do Wi-Fi, consulte a seção "Partes e funções" (página 36).

Documentos a digitalizar

Esta seção explica sobre as condições de documentos que possam ser carregados diretamente no ScanSnap e as condições de documentos que possam ser digitalizados utilizando a Folha de transporte.

- ["Documentos que podem ser carregados diretamente no ScanSnap" \(página 61\)](#)
- ["Documentos que podem ser digitalizados utilizando a Folha de transporte" \(página 63\)](#)

Documentos que podem ser carregados diretamente no ScanSnap

São as seguintes as condições dos documentos que podem ser carregados diretamente no ScanSnap:

Tipo de documento	Papel comum, cartões postais, cartões de visita Cartões plásticos em conformidade com o Tipo padrão ISO781A ID-1 (54 × 86 mm)
Gramatura	40 a 209 g/m ² (10,7 a 55,7 lb) Documentos longos 52 a 127 g/m ² (13,9 a 33,9 lb) Tamanho A8 (52 × 72 mm) ou inferior 127 a 209 g/m ² (33,9 a 55,7 lb) Cartões plásticos 0,76 mm (0,03 pol.) ou inferior (cartões com relevo podem ser usados)
Tamanho do papel	Largura 50,8 a 216 mm (2 a 8,5 pol.) Comprimento 50,8 a 360 mm (2 a 14,17 pol.) Para documento longo (*1), até 863 mm (34 pol.)

*1: A digitalização será iniciada se o botão [Scan] do ScanSnap for pressionado por mais de 3 segundos.



Ao digitalizar cartões magnéticos ou cartões IC, não deixe que a faixa magnética do cartão entre em contato com a parte magnética da Parte superior do AAD. Caso contrário, os dados do cartão podem ser perdidos.

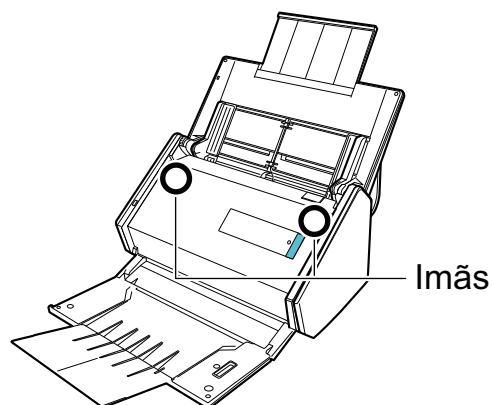

ATENÇÃO

- Os seguintes documentos não devem ser digitalizados:
 - Clipes de papel ou grampos anexados nos documentos podem danificar a parte interna do ScanSnap

Remova os metais antes da digitalização.

- Documentos nos quais a tinta ainda esteja molhada

Aguarde até que a tinta seque completamente para digitalizar estes documentos.

- Documentos maiores que 216 × 863 (mm) / 8,5 × 34 (pol.) (largura × comprimento)
- Documentos além de papel como tecidos, folhas metálicas ou filmes OHP
- Ao digitalizar cartões postais com fotografias, tenha cuidado para que a fotografia não seja danificada. A digitalização de cartões postais com fotografias deve ser efetuada sob responsabilidade do usuário.
- Ao digitalizar cartões plásticos, selecione [Nenhum] ou [Verificar comprimento] em [Detecção de alimentação múltipla] da guia [Papel] da "Janela ScanSnap Setup" (página 45).
- Tenha os seguintes cuidados ao digitalizar cartões plásticos:
 - Cartões dobrados ou tortos podem não ser alimentados corretamente.
 - Se a superfície do cartão estiver oleosa ou com marcas de impressões digitais, efetue a digitalização após remover tais sujeiras.
 - Ao digitalizar cartões plásticos com brilho forte, algumas partes da imagem podem aparecer mais claras ou escuras que o original.

Exemplo: cartão de crédito dourado

- Ao digitalizar cartões com relevo, vire a parte com relevo para baixo e carregue o cartão na orientação paisagem.
- Se os caracteres com relevo não forem dourados ou prateados, a cor de fundo do cartão e a cor dos caracteres com relevo forem similares, poderá dificultar o reconhecimento de caracteres com relevo do ScanSnap.

Neste caso, efetue o seguinte para melhorar o resultado.

1. Clique o botão [Opção] na guia [Digitalização] da "Janela ScanSnap Setup" (página 45).
 - ⇒ A janela [Opções do modo de digitalização] será exibida.
2. Marque a caixa de seleção [Aumentar o contraste do texto].

Documentos que podem ser digitalizados utilizando a Folha de transporte

A Folha de transporte fornecida é uma folha projetada para transportar os documentos no ScanSnap.

Podem ser digitalizados os documentos maiores que o tamanho A4/Carta, fotografias e recortes.

Os documentos que podem ser digitalizados com o uso da Folha de transporte são:



- Não use a Folha de transporte danificada. Caso contrário, poderá danificar ou causar irregularidades no ScanSnap.
- Tenha cuidado para não cortar os dedos nas margens da Folha de transporte.

Tipo de documento	Documentos que não podem ser carregados diretamente no ScanSnap
Gramatura	Até 209 g/m ² (55,7 lb) Quando digitalizar documentos dobrados ao meio: Até 104,5 g/m ² (27,9 lb)
Tamanho do papel	Tamanho da Folha de transporte (216 × 297 mm) A3 (297 × 420 mm) (*1) A4 (210 × 297 mm) A5 (148 × 210 mm) A6 (105 × 148 mm) B4 (257 × 364 mm) (*1) B5 (182 × 257 mm) B6 (128 × 182 mm) Cartão postal (100 × 148 mm) Cartão de visita (90 × 55 mm, 55 × 90 mm) Carta (8,5 × 11 pol.) (216 × 279,4 mm) 11 × 17 pol. (279,4 × 431,8 mm) (*1) Tamanho personalizado Largura: 25,4 a 216 mm (1 a 8,5 pol.) Comprimento: 25,4 a 297 mm (1 a 11,69 pol.)

*1: Dobre ao meio para digitalizar.

Documentos recomendados para a digitalização com a Folha de transporte

É recomendado o uso da Folha de transporte para digitalizar os seguintes documentos.

- Documentos escritos à lápis

Como linhas pretas podem aparecer no documento, é recomendado usar a Folha de transporte para digitalizar tais documentos.

Ao digitalizar esse tipo de documentos diretamente, sem utilizar a Folha de transporte, haverá o acúmulo de sujeira nos rolos, podendo causar erros de alimentação. Limpe os rolos de vez em quando.

Para maiores detalhes sobre como efetuar a limpeza, consulte a seção "[Limpeza do interior do ScanSnap](#)" (página 123).

- **Papel autocopiativo**

Como papéis autocopiativos possuem substâncias químicas do papel que podem danificar os rolos do ScanSnap, é recomendado usar a folha de transporte ao digitalizar tais documentos.

Certifique-se de limpar ocasionalmente os rolos para manter o desempenho do scanner quando digitalizar os papéis autocopiativos sem o uso da Folha de transporte. Para maiores detalhes sobre como efetuar a limpeza, consulte a seção "[Limpeza do interior do ScanSnap](#)" (página 123).

Dependendo do tipo do papel autocopiativo, a vida útil do scanner pode diminuir quando em comparação a um aparelho que digitaliza apenas papéis comuns.

- Se os seguintes documentos forem digitalizados sem o uso da Folha de transporte, os mesmos podem ser danificados ou digitalizados incorretamente.
 - Documentos menores que 50,8 × 50,8 (mm)/2 × 2 (pol.) (largura × comprimento)
 - Documentos com peso do papel menor que 40 g/m² (10,7 lb)
 - Documentos com a superfície irregular (como envelopes e papéis com materiais anexados)
 - Documentos amassados ou enrolados
 - Documentos dobrados ou rasgados
 - Papel vegetal
 - Papel revestido
 - Fotografias (papel fotográfico)
 - Documentos perfurados
 - Documentos que não são retangulares ou quadrados
 - Papel carbono ou térmico
 - Documentos com papéis ou notas adesivas anexadas

ATENÇÃO

- **Usando a Folha de transporte**

Tenha os seguintes cuidados ao usar a Folha de transporte:

- Não suje ou recorte a margem com a faixa preta e branca. Caso contrário, a Folha de transporte não será reconhecida corretamente.
- Não insira a Folha de transporte com a face invertida. Isto poderá causar obstruções de papel, danos na Folha de transporte ou no documento.
- Não dobre ou puxe a Folha de transporte.
- Obstruções de papel podem ocorrer quando vários documentos pequenos como fotografias e cartões postais forem colocados dentro da Folha de transporte para serem digitalizados de uma vez. É recomendado que esses documentos sejam digitalizados um por vez.
- Se obstruções de papel ocorrerem com frequência, alimente o scanner com aproximadamente 50 folhas de papel PPC (papel reciclado) antes de digitalizar com a Folha de transporte. As folhas PPC podem ser em branco ou impressas.

- **Armazenando a Folha de transporte**

Tenha os seguintes cuidados ao guardar a Folha de transporte:

- Não deixe o documento dentro da Folha de transporte por um longo período. Caso contrário, a tinta do documento pode aderir na Folha de transporte.
- Não deixe a Folha de transporte em locais expostos diretamente ao sol ou próxima de aquecedores por um longo período. Além disso, não utilize a Folha de transporte em locais expostos a altas temperaturas. A Folha de transporte poderá ficar deformada.

- Para evitar a deformação, mantenha a Folha de transporte em uma superfície plana, sem nenhum objeto em cima.

O que é possível fazer com o software relacionado

Esta seção explica o procedimento de operação básico do software relacionado com o ScanSnap dando uma visão geral das suas funções.

- "O que é possível fazer com o ScanSnap Organizer" (página 67)
- "O que é possível fazer com o CardMinder" (página 73)

O que é possível fazer com o ScanSnap Organizer

O ScanSnap Organizer é um aplicativo utilizado para exibir e organizar arquivos de imagens (arquivos PDF ou JPEG), digitalizados pelo ScanSnap.

Este aplicativo é utilizado para visualizar as digitalizações (arquivos PDF ou JPEG) sem abri-las, crie pastas e organize arquivos para vários usuários.

Páginas de arquivos PDF também podem ser visualizadas através da exibição de miniaturas para verificar dados de imagens digitalizadas.

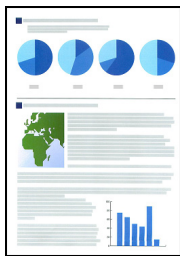

Digitalizar documentos com o ScanSnap

Janela principal

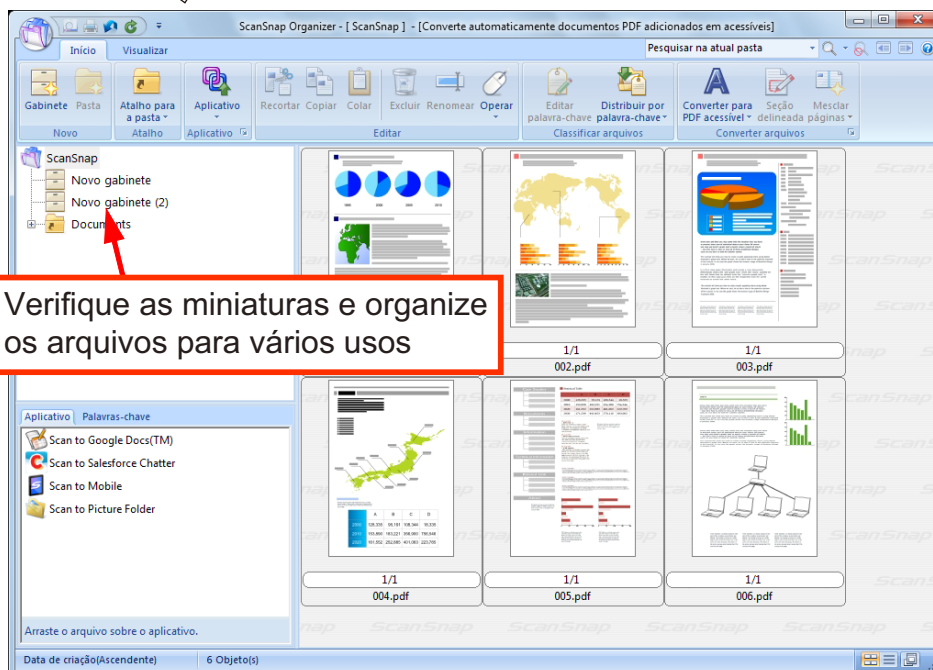

- "Operações básicas do ScanSnap Organizer" (página 68)
- "Gerenciando arquivos" (página 70)
- "Usando os arquivos" (página 72)

Operações básicas do ScanSnap Organizer

Esta seção explica as operações básicas do ScanSnap Organizer.

1. Abra o ScanSnap Organizer.

O ScanSnap Organizer pode ser aberto clicando 2 vezes o ícone [ScanSnap Organizer] no desktop.

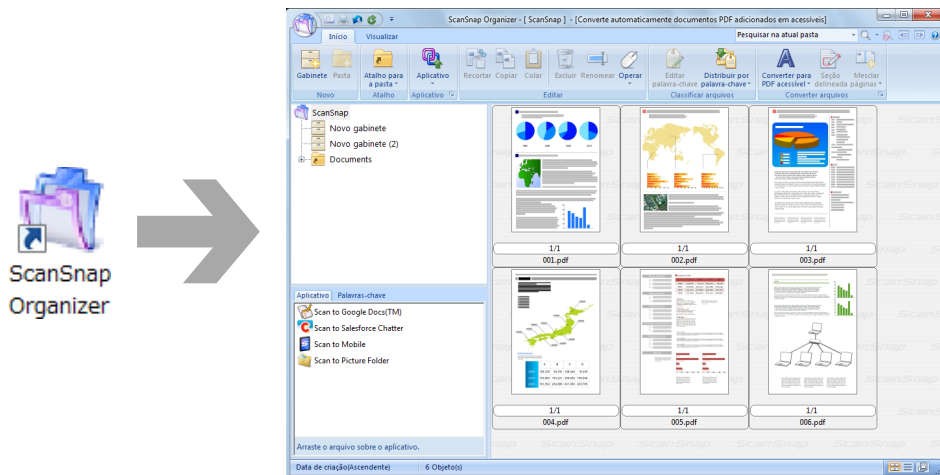

2. Digitalize o documento com o ScanSnap.

⇒ Uma lista de imagens digitalizadas é exibida no ScanSnap Organizer.

3. Abra o ScanSnap Organizer Viewer.

Clique duas vezes em uma imagem digitalizada para iniciar o Painel de visualização para exibir e editar imagens digitalizadas.

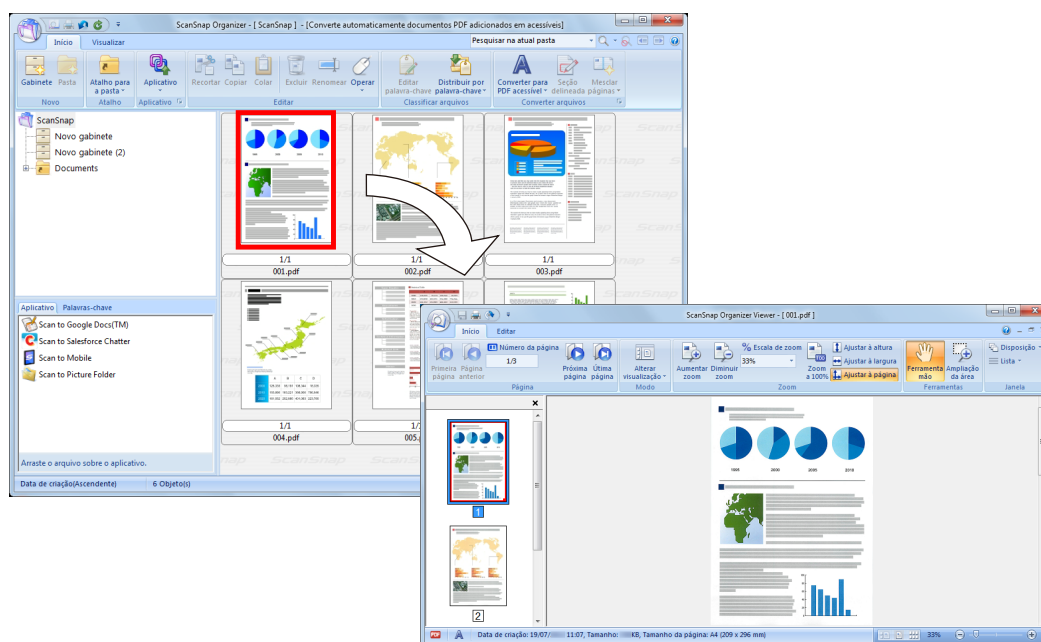

4. No Painel de visualização, verifique a orientação das imagens digitalizadas e as páginas desnecessárias.

Gire todas as imagens digitalizadas que não estejam orientadas corretamente. Exclua todas as páginas desnecessárias.

Efetue outras alterações necessárias como inserção de páginas.

5. Encerre o ScanSnap Organizer Viewer.

Para encerrar o ScanSnap Organizer Viewer, clique no botão do Aplicativo e clique em seguida o botão [Sair] no menu exibido.

Gerenciando arquivos

Para maiores detalhes sobre as operações, consulte a Ajuda do ScanSnap Organizer.

Definir palavras-chave para o arquivo

Sequências de caracteres (palavras-chave) que indicam o conteúdo do arquivo PDF podem ser configuradas, o que permite o rápido reconhecimento do arquivo sem abri-lo.

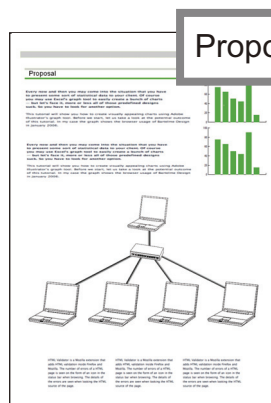

Se "proposal" for configurado como palavra-chave, você pode reconhecer o arquivo proposal sem abri-lo.

Configurar uma sequência de caracteres marcada como uma palavra-chave

Palavras-chave podem ser configuradas no arquivo PDF usando a função de configuração de palavra-chave.

Tais palavras-chave podem ser usadas para pesquisar os arquivos PDF.

Quando arquivos preto e branco marcados são digitalizados pelo ScanSnap, os caracteres marcados são configurados como palavras-chave no arquivo PDF.

Marque os caracteres de um documento

Proposal

"Proposal" pode ser usado como palavra-chave para pesquisar um arquivo

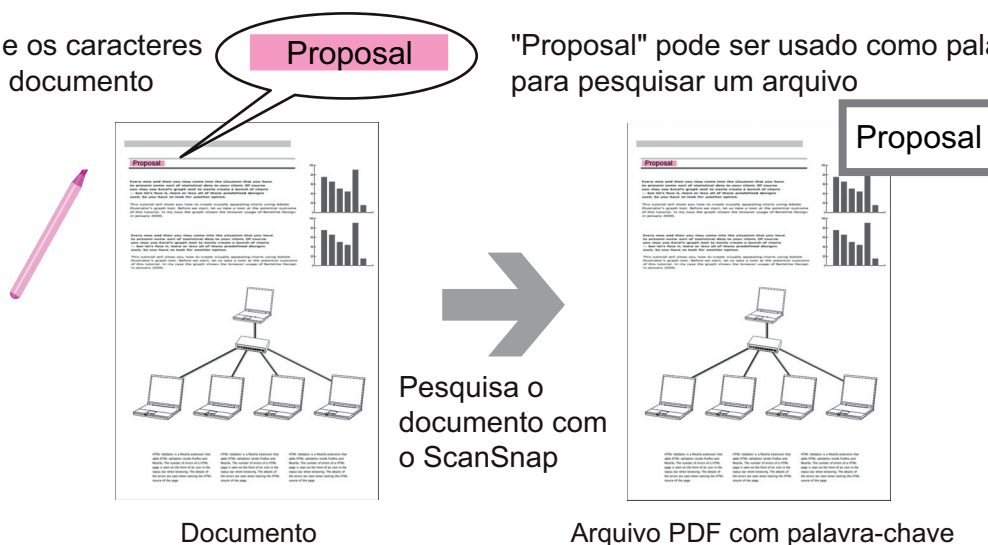

Para outros métodos de configuração de palavra-chave, consulte a Ajuda do ScanSnap Organizer.

Reconhecendo uma sequência de caracteres para incorporar à página

Usando o aplicativo de reconhecimento de texto (OCR), é possível embutir caracteres na página do arquivo PDF digitalizado pelo ScanSnap e pesquisar o arquivo PDF usando tais caracteres.

O OCR reconhece "proposal" como informação de texto.

Proposal

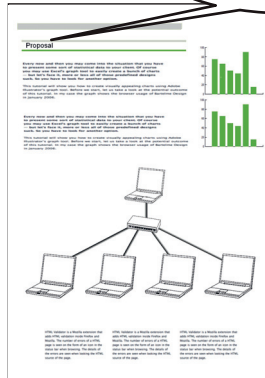

Arquivos PDF

"Proposal" pode ser usado como palavra-chave para pesquisar um arquivo

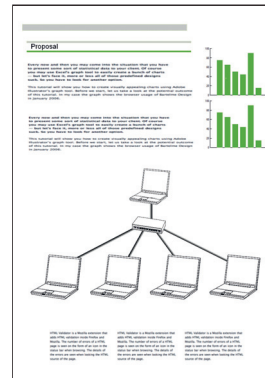

Pesquisar arquivos

É possível pesquisar os arquivos que são gerenciados no ScanSnap Organizer.

Existem 2 métodos de pesquisa, a Pesquisa do Adobe Acrobat e o Windows Desktop Search.

Distribuição automática de arquivos de acordo com as condições de configuração

A função de distribuição da palavra-chave pode ser usada para distribuir os arquivos PDF automaticamente em gabinetes e pasta de acordo com as palavras-chave configuradas.

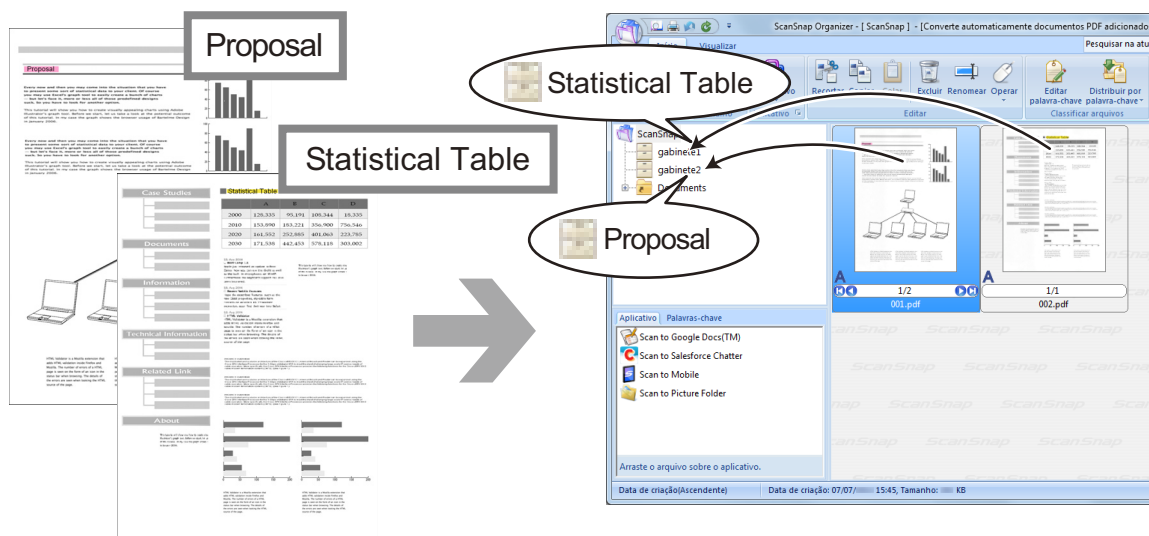

Arquivos PDF com palavras-chave

Janela principal

Usando os arquivos

Para maiores detalhes sobre as operações, consulte a Ajuda do ScanSnap Organizer.

Integração com outros aplicativos

Os arquivos podem ser usados com vários aplicativos.

Os aplicativos que podem ser usados serão exibidos na Lista de aplicativos no canto inferior esquerdo da Janela principal.

Enviando arquivos por e-mail

Os arquivos podem ser enviados por e-mail.

Recortando itens importantes dos documentos

É possível usar a função de recorte de seções marcadas para recortar itens importantes dos documentos.

Marque as seções necessárias de documentos preto e branco e digitalize-os com o ScanSnap para criar um novo arquivo PDF ou JPEG que contém apenas as seções marcadas.

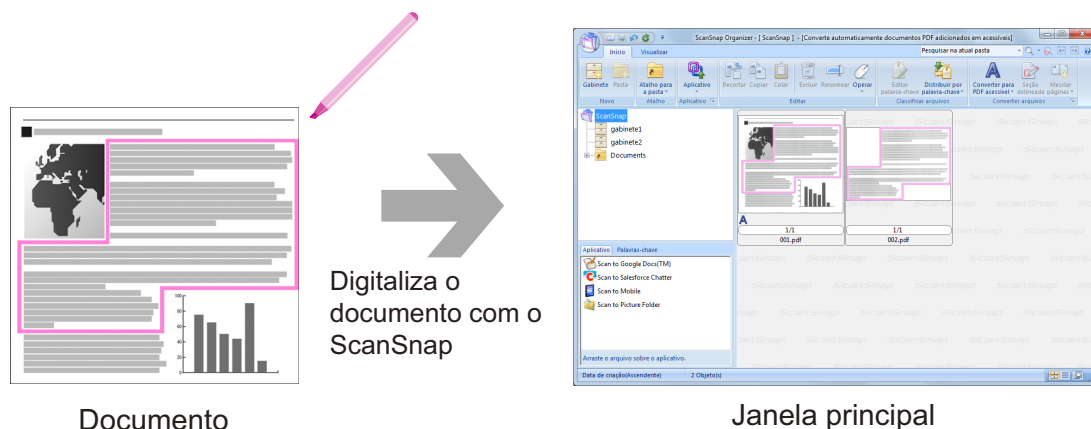

O que é possível fazer com o CardMinder

O CardMinder é um aplicativo usado para exibir, organizar e gerenciar os dados de imagem de cartão digitalizados com um scanner.

Este aplicativo é capaz de processar grandes quantidades de cartões em imagens à uma alta velocidade, reconhecendo o texto e permitindo a pesquisa rápida das informações através do banco de dados criado durante o reconhecimento. O CardMinder utiliza o mecanismo de reconhecimento de texto OCR (Optical Character Recognition) e dados criados podem ser compartilhados com aplicativos PIM (Gerenciador de informações pessoais).

O CardMinder Viewer possui duas funções separadas: o CardMinder Viewer, que possibilita a procura rápida de cartões a partir de outros aplicativos e o CardMinder Mobile Viewer, que possibilita a visualização dos cartões digitalizados em outros computadores, mesmo que o CardMinder não esteja instalado.

Cartão

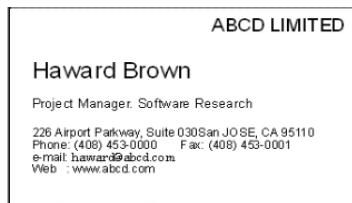

Digitalizar

Janela do CardMinder

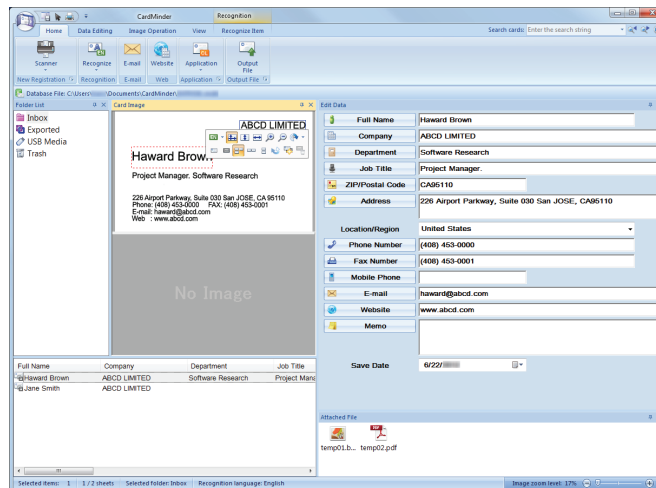

Dados reconhecidos

Janela PIM
(Exemplo: Windows Mail (*))



*: Este é o exemplo do Windows Vista.

- "Operações básicas do CardMinder" (página 75)
- "Integrando os dados do cartão com outros aplicativos" (página 78)
- "Pesquisando dados do cartão com a Barra de pesquisa básica" (página 79)
- "Pesquisando dados do cartão com o CardMinder Viewer" (página 80)
- "Anexando um arquivo nos dados do cartão" (página 81)

Operações básicas do CardMinder

Esta seção explica as operações básicas do CardMinder.

1. Abra o CardMinder.

Abra o CardMinder clicando 2 vezes o ícone [CardMinder] do Desktop.

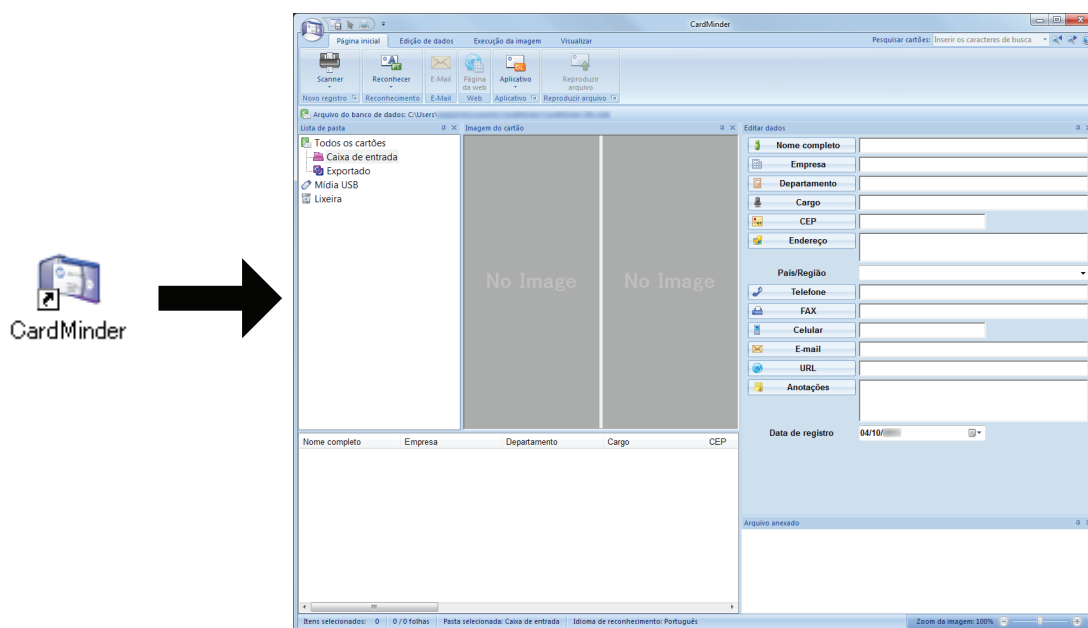

2. Digitalize um cartão com o scanner .

Clique no botão [Scanner] na guia [Página inicial] para digitalizar o cartão.

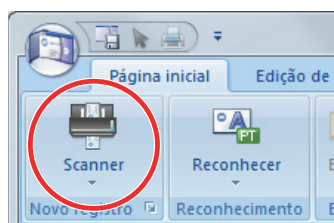

Quando a digitalização for concluída, as informações impressas no cartão (como nome, empresa e endereço) serão reconhecidas automaticamente como texto e exibidas no painel Editar dados.

A imagem digitalizada do cartão será exibida no Painel de imagem do cartão.

ATENÇÃO

O ScanSnap Manager deve estar instalado no computador para reconhecer os seguintes idiomas:

- Chinês (simplificado)
- Chinês (tradicional)
- Coreano

3. Verifique os dados do cartão.

Verifique se as imagens da frente e verso do cartão estão corretas e verifique também se o texto nas imagens do cartão estão sendo exibidas corretamente no painel Editar dados.

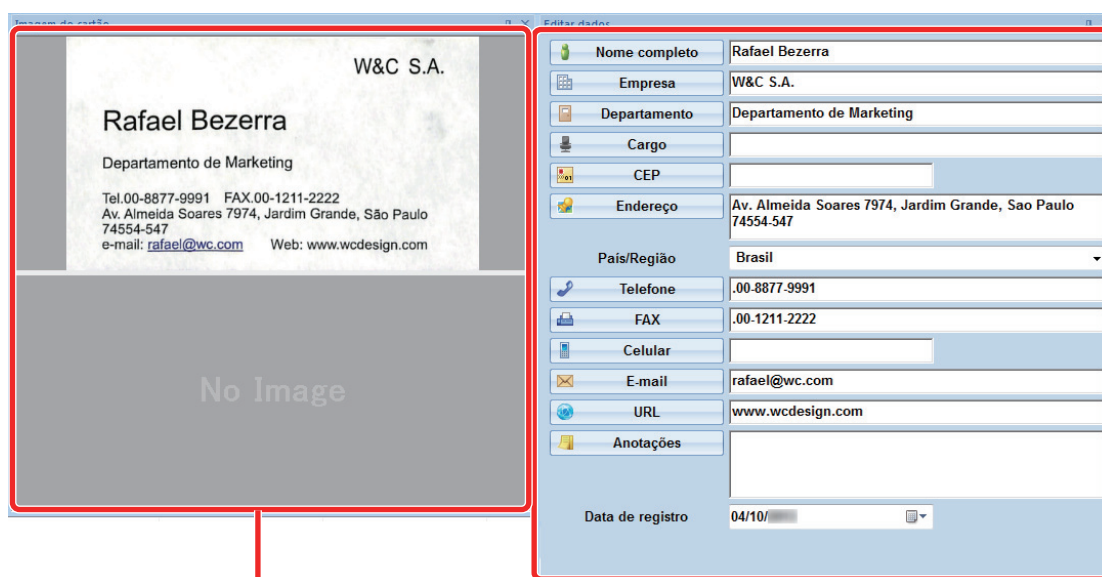

Área de visualização da imagem

Área de edição de dados

4. Se o idioma do reconhecimento de texto for diferente, efetue novamente o reconhecimento da seguinte forma:

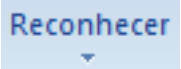
1. Clique  na guia [Página inicial].
⇒ Os idiomas de reconhecimento serão exibidos.
2. Selecione o idioma para a sequência de caracteres a ser reconhecida a partir de .
⇒ O ícone do botão [Reconhecer] será alterado para o idioma selecionado.
3. Clique no botão [Reconhecer].



Exemplo: Para reconhecer em Inglês, clique .

⇒ Uma mensagem de confirmação do processo de reconhecimento será exibida.

4. Clique no botão [Sim]
⇒ A sequência de caracteres será reconhecida de acordo com o idioma selecionado.

5. Corrija os dados do cartão se necessário.

Os dados do cartão podem ser corrigidos nos seguintes casos: Para maiores detalhes, consulte a Ajuda do CardMinder.

- Refazer o processo de reconhecimento nas sequências de caracteres nas áreas selecionadas.
- Inserir o texto diretamente no painel Editar dados
- Corrigir a orientação da imagem do cartão ou trocar as imagens de frente e verso

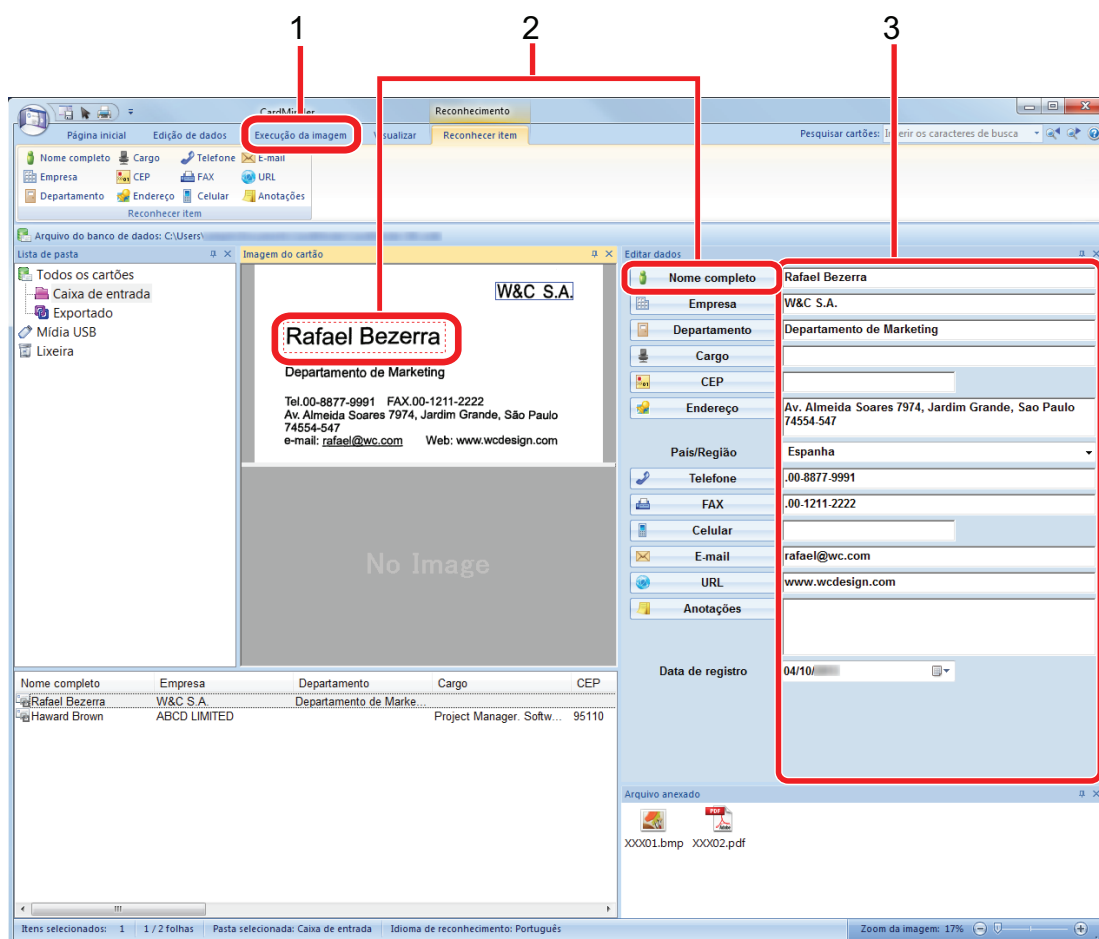

No.	Descrição
1	Na guia [Execução da imagem], você pode executar as correções, como girar a imagem do cartão ou alterar as imagens de frente e verso.
2	Selecionando as sequências de caracteres na imagem de cartão e depois clicando nos botões dos campos apropriados no painel Editar dados, você pode refazer o processo de reconhecimento nas áreas selecionadas.
3	É possível efetuar as correções diretamente no texto de cada campo no painel Editar dados.

6. Encerre o CardMinder.

Para encerrar o CardMinder, clique no botão do aplicativo e, em seguida, o botão [Sair] no menu exibido.

Integrando os dados do cartão com outros aplicativos

Clique os botões abaixo na guia [Página inicial] para usar os dados em vários aplicativos.

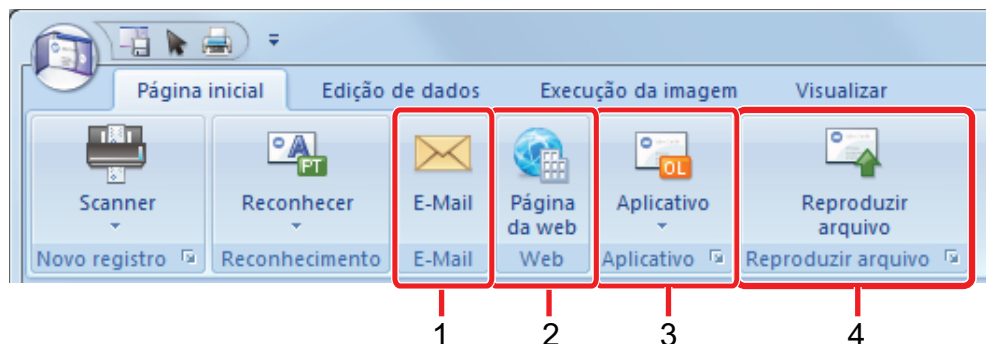

No.	Item	Descrição
1	E-mail	Você pode iniciar um programa de e-mail, usando o endereço e-mail especificado em [E-Mail] para os dados de cartão como endereço de destino.
2	Pesquisa na Internet	Você pode pesquisar o URL especificado no [Página da web] para os dados do cartão com um navegador da Web.
3	Integrando os dados do cartão com outros aplicativos	É possível integrar os dados do cartão com outros aplicativos como Outlook Express ou Salesforce CRM para usar os dados do cartão no aplicativo integrado. É possível também interagir com a mídia USB para usar os dados do cartão em outros computadores.
4	Reproduzindo os dados do cartão em outro formato	É possível reproduzir os dados do cartão nos formatos vCard, CSV, texto ou ContactXML.

Para maiores detalhes, consulte a Ajuda do CardMinder.

Pesquisando dados do cartão com a Barra de pesquisa básica

Esta seção explica como pesquisar dados do cartão com a Barra de pesquisa básica do CardMinder.

Pesquisar cartões (Barra de pesquisa básica)

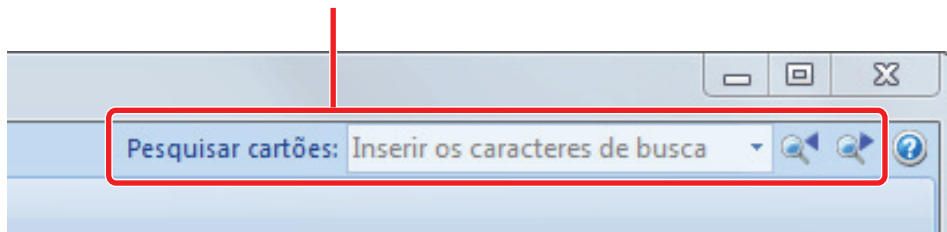

Para pesquisar cartões, digite o texto (nome da pessoa ou empresa, por exemplo) na Barra de pesquisa básica.

Os resultados da pesquisa são exibidos na janela principal.

Se vários cartões forem encontrados na pesquisa, clique em  para exibir o próximo resultado da pesquisa na janela principal.

Pesquisando dados do cartão com o CardMinder Viewer

Esta seção explica como pesquisar dados do cartão com o CardMinder Viewer.

Mesmo quando o CardMinder não estiver em execução, é possível pesquisar os dados do cartão usando uma sequência de caracteres em outro aplicativo (como o bloco de notas da Microsoft) como a palavra-chave para pesquisar.

1. Arraste o mouse para selecionar uma sequência de caracteres que você queira pesquisar.

2. Pressione as teclas [Alt] + [F3] do teclado ao mesmo tempo.

⇒ O CardMinder Viewer será iniciado e os dados encontrados de acordo com as condições de pesquisa inseridas (como nomes de pessoas e empresa) serão exibidos na janela.

Se vários cartões forem encontrados na pesquisa, clique em  para exibir o próximo resultado da pesquisa na janela do CardMinder Viewer.

DICAS

Clique  para exibir na janela do CardMinder os detalhes do cartão selecionado na janela CardMinder Viewer.

Anexando um arquivo nos dados do cartão

Um arquivo pode ser anexado facilmente nos dados do cartão arrastando e soltando-o.

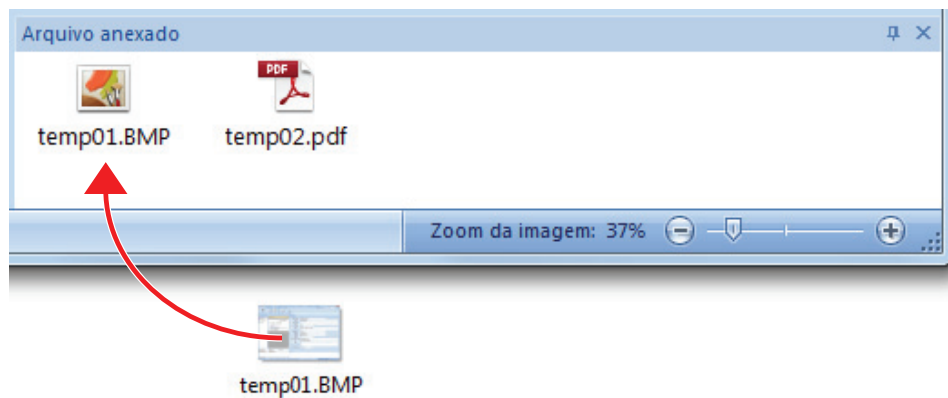

Funções úteis

Esta seção explica como usar o software relacionado com a imagem digitalizada criada após digitalizar um documento com o ScanSnap e como digitalizar um documento com uma definição diferente da definição padrão.

- ["Gerenciando documentos de papel por pasta no computador" \(página 83\)](#)
- ["Guardando cartões de visitas no computador" \(página 86\)](#)
- ["Digitalização de documentos maiores que o tamanho A4 ou Carta" \(página 89\)](#)
- ["Digitalização de documentos como fotografias e recortes" \(página 93\)](#)

Gerenciando documentos de papel por pasta no computador

Esta seção explica como digitalizar documentos de papel e gerenciar os dados por pasta no ScanSnap Organizer.

1. Digitalize um documento de papel com o ScanSnap.

Para maiores detalhes sobre a digitalização do documento, consulte a seção "Digitalizando um documento" (página 19).

⇒ O Quick menu será exibido.

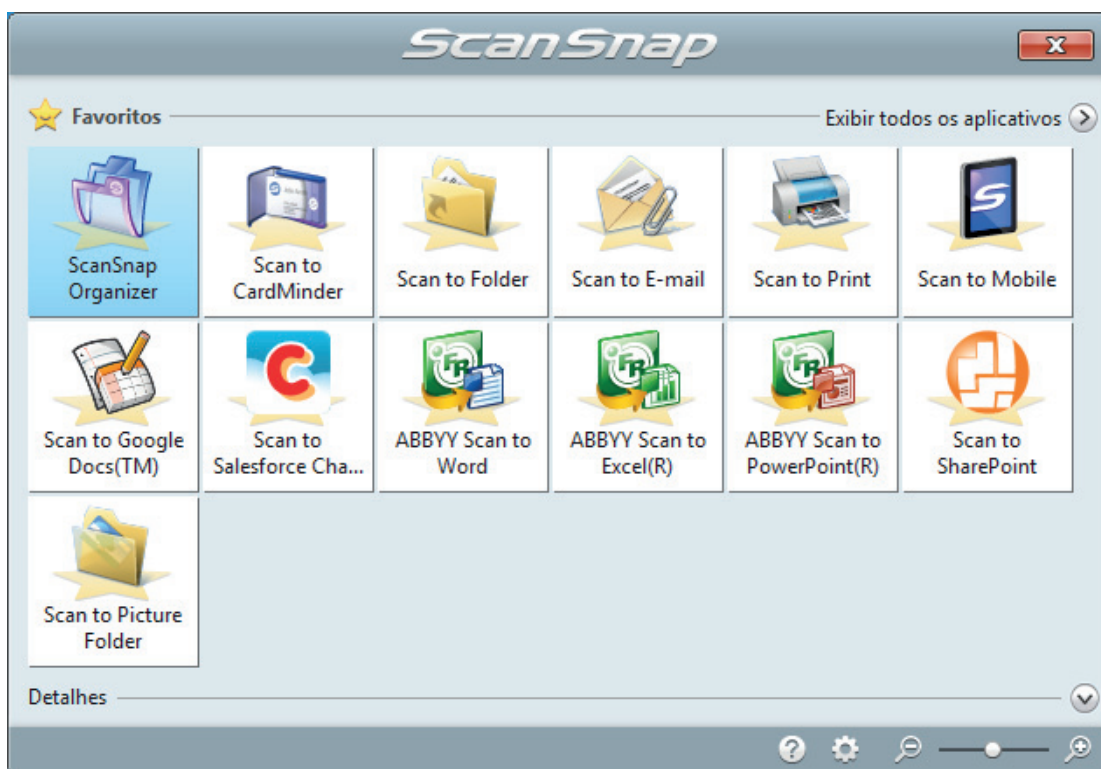

2. Clique o ícone [ScanSnap Organizer] no Quick Menu.

⇒ A janela [ScanSnap Organizer] será exibida.

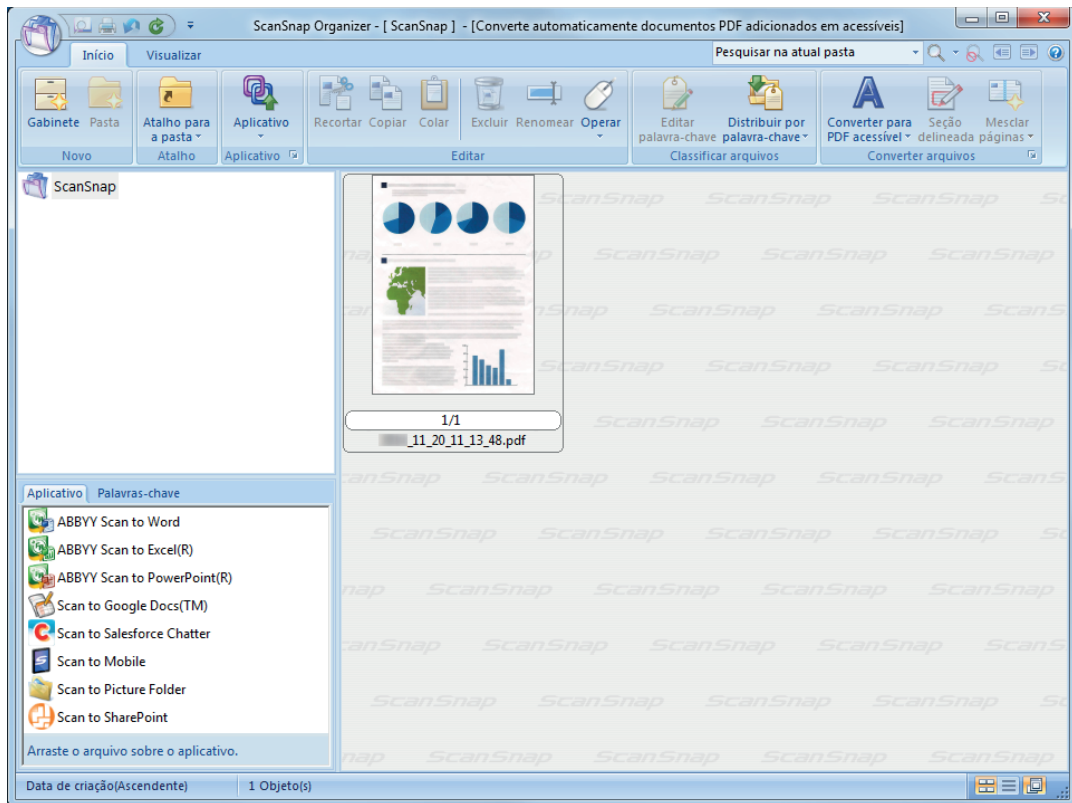

3. Clique **Gabinete na guia [Início].**

⇒ Um novo gabinete será criado na Lista de pastas.

4. Renomeie o gabinete criado.

DICAS

Para criar vários gabinetes, repita os passos 3 a 4.

5. Selecione a imagem digitalizada a partir da lista de arquivos e arraste e solte-a no gabinete.

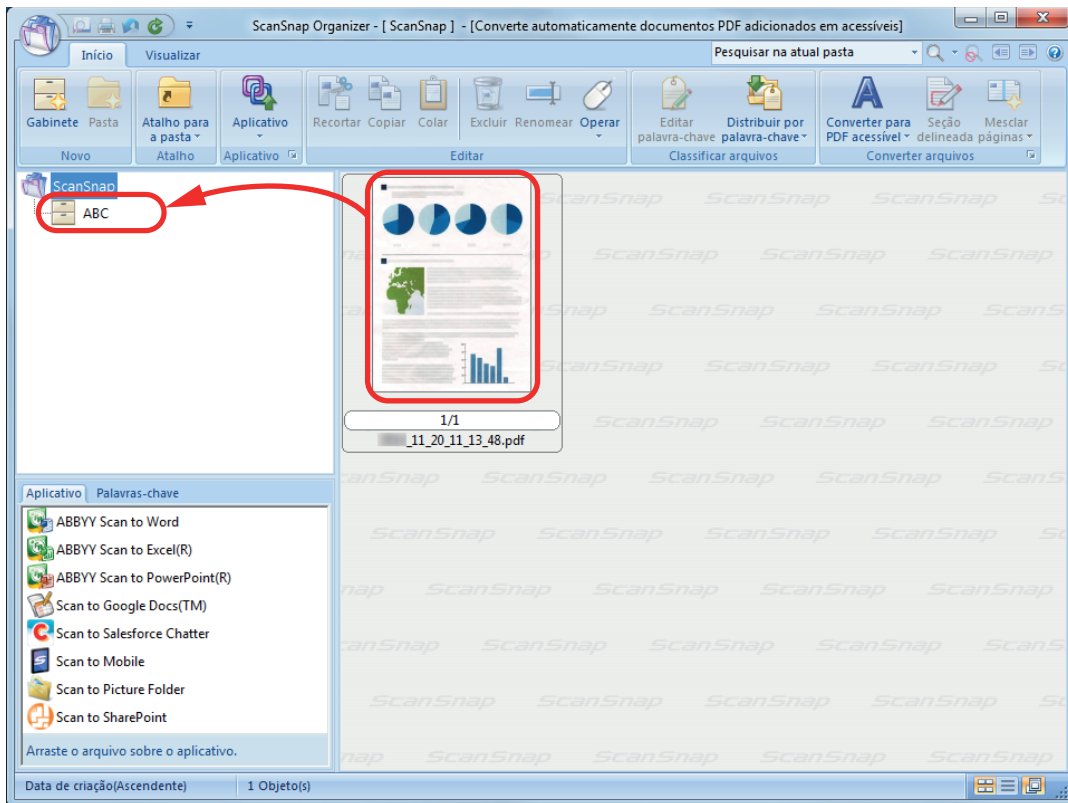

⇒ A imagem digitalizada será deslocada para o gabinete.

DICAS

O ScanSnap Organizer possui várias funções para usar arquivos salvos. Para maiores detalhes, consulte a Ajuda do ScanSnap Organizer.

Guardando cartões de visitas no computador

Esta seção descreve como digitalizar cartões de visita e salvar os dados do cartão no CardMinder.

ATENÇÃO

Caso não seja efetuado o login como usuário com privilégios de administrador, talvez não seja possível ligar corretamente o ScanSnap a outro aplicativo.

1. Digitalize cartões de visita com o ScanSnap.

Para maiores detalhes sobre a digitalização de cartões de visitas, consulte a seção "Digitalizando um documento" (página 19).

⇒ O Quick menu será exibido.



2. Clique no ícone [Scan to CardMinder] no Quick Menu.

⇒ A janela [CardMinder] será exibida.

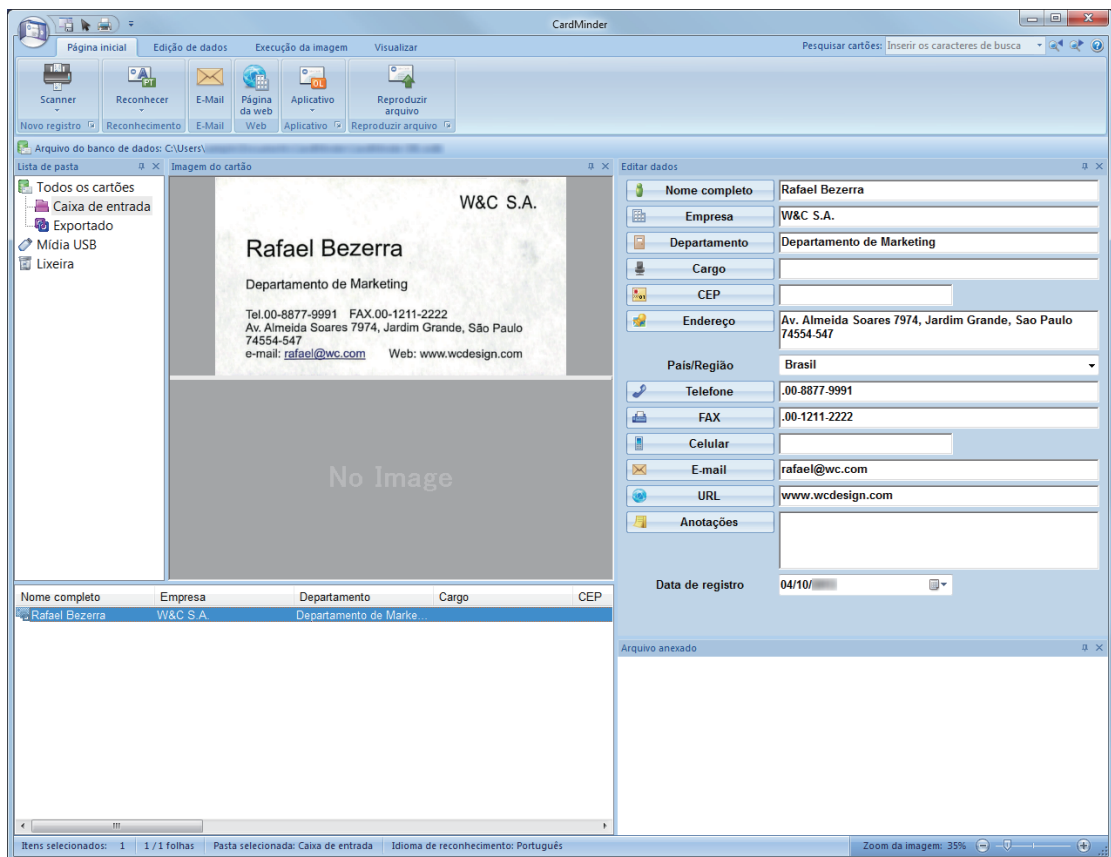

3. Verifique os dados do cartão.

Certifique-se de que o texto nas imagens do cartão seja exibido corretamente no painel de Edição de dados.

Se os dados do cartão precisarem ser corrigidos, clique o texto a ser corrigido e arrume-o diretamente.

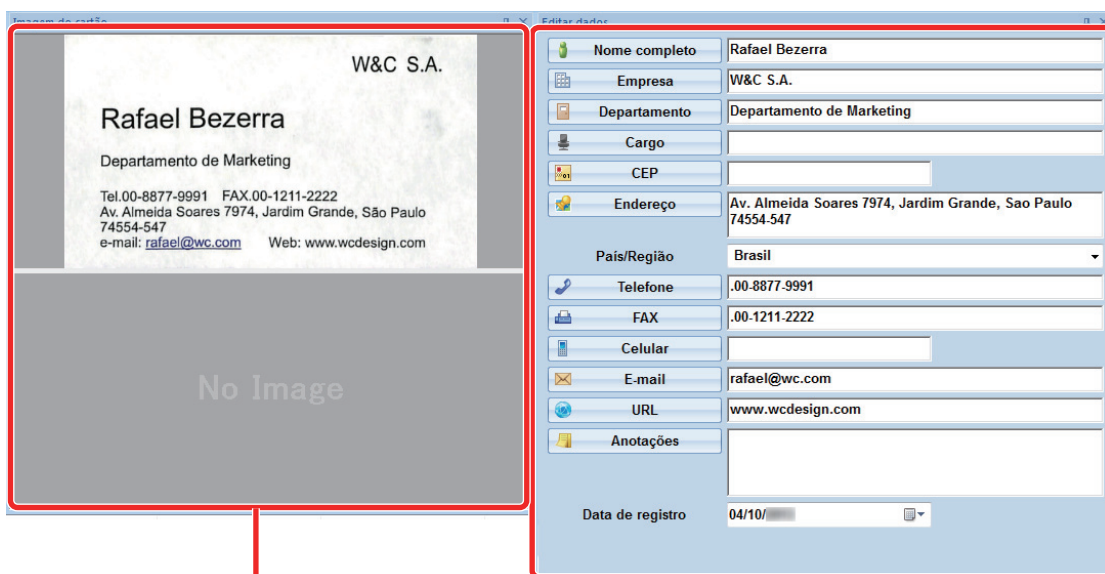

Área de visualização da imagem

Área de edição de dados

DICAS

Quando cartões de visitas dupla face forem digitalizados, é necessário digitalizar cada lado e editar os dados no CardMinder.

Para maiores detalhes, consulte a Ajuda do CardMinder.

Digitalização de documentos maiores que o tamanho A4 ou Carta

Documentos maiores que o tamanho A4 / Carta (como A3, 11 Documentos maiores que o tamanho A4/Carta (como A3, 11 × 17 pol. e B4) podem ser digitalizados com a folha de transporte. Ao dobrar ao meio o documento e digitalizar no modo duplex, os dois lados serão mesclados em uma única imagem.

Para maiores detalhes sobre os tipos de documentos que podem ser carregados, consulte a seção "Documentos que podem ser digitalizados utilizando a Folha de transporte" (página 63).

ATENÇÃO

A caixa de seleção [Corrigir o alinhamento do texto] na janela [Opção do modo de digitalização] será desabilitada.

Para abrir a janela [Opção de modo de digitalização], clique no botão [Opção] na guia [Digitalização] do "Janela ScanSnap Setup" (página 45).

DICAS

Ambos os lados de um documento frente e verso tamanho A4 / Carta também podem ser digitalizados e mesclados em uma única imagem.

1. **Clique com o botão direito no ícone do ScanSnap Manager  na área de notificação localizada na extrema direita da barra de tarefas e selecione [Configurações do botão Scan] no "Menu do botão direito" (página 43).**
⇒ A janela de configurações do ScanSnap será exibida.
2. **Na guia [Papel], selecione [Detecção automática] em [Tamanho do papel] e clique no botão [Configurações da Folha de transporte].**

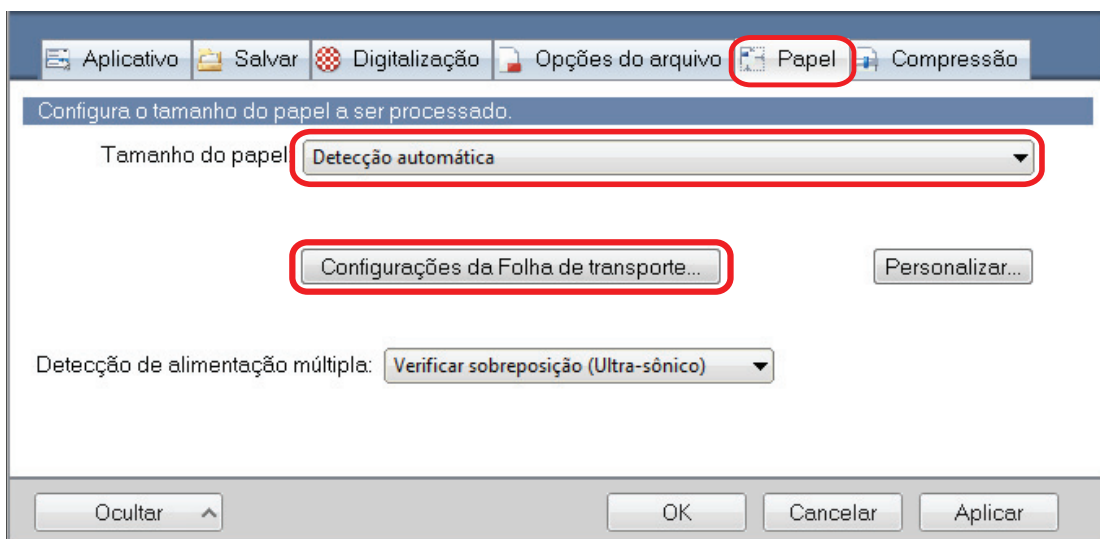

⇒ A janela [Configurações da Folha de transporte] será exibida.

3. **Selecione [imagens frente e verso na mesma página] em [Salvar como] e clique no botão [OK].**

Para maiores detalhes, consulte a Ajuda do ScanSnap Manager.

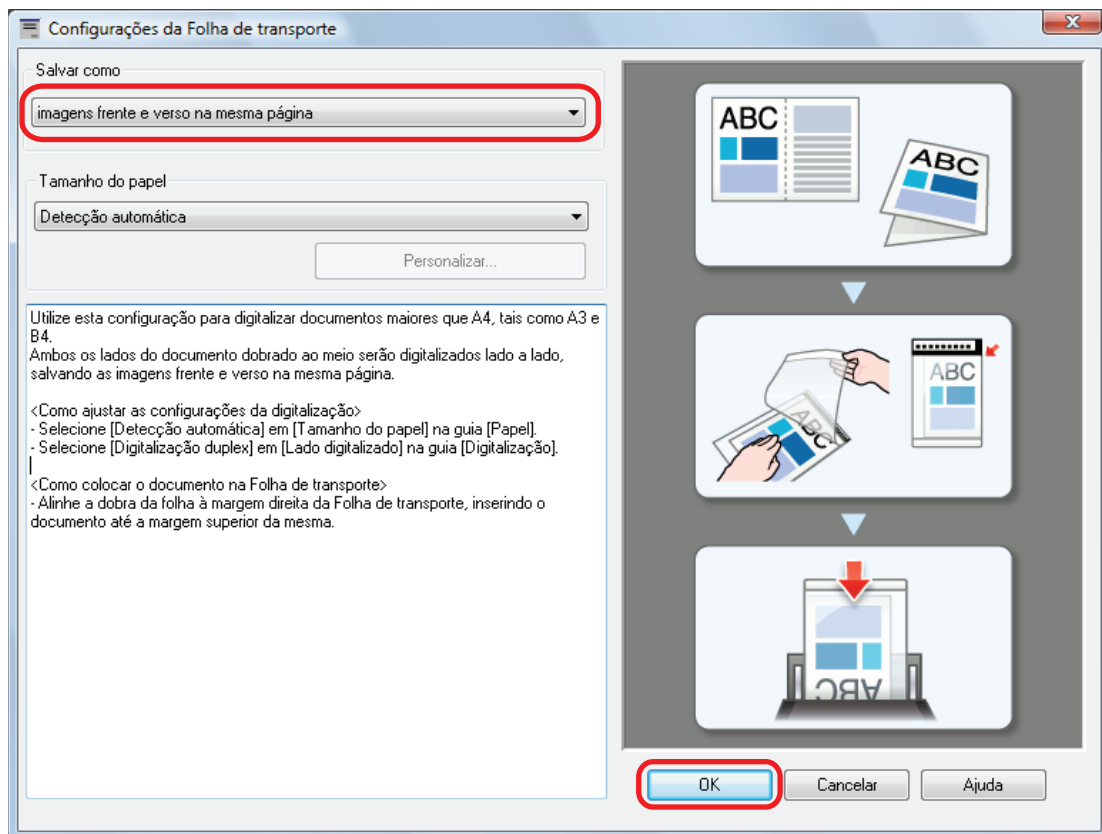

4. No [Lado digitalizado] da guia [Digitalização], selecione [Digitalização duplex (frente e verso)] e clique no botão [OK].

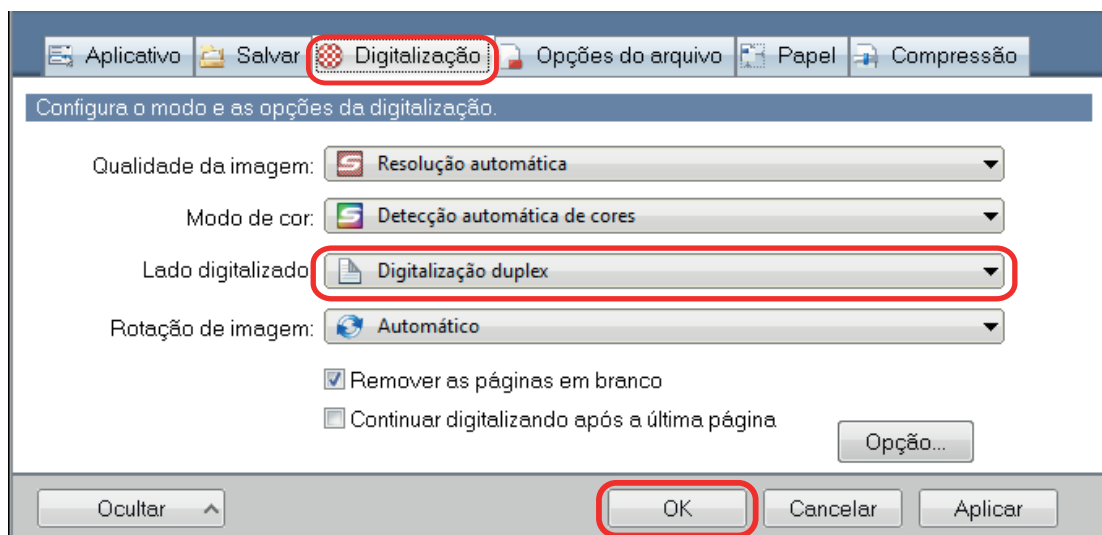

ATENÇÃO

Se for selecionado [Digitalização simplex (um único lado)], o ScanSnap produzirá o mesmo resultado que na execução de uma digitalização simplex no modo [duas imagens separadas (frente e verso)].

5. **Posicione o documento dentro da Folha de transporte.**

1. Dobre o documento ao meio com os lados a serem digitalizados voltados para fora. Dobre-o com firmeza e desfaça quaisquer rugas.

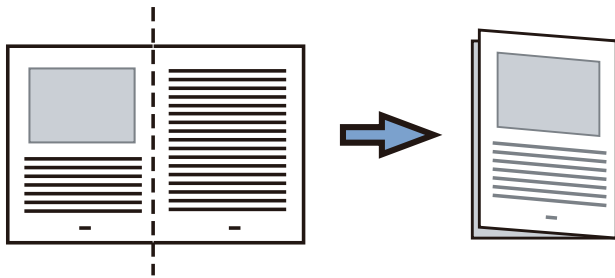

2. Abra a Folha de transporte para reter o documento.

Alinhe a parte dobrada com a borda direita da Folha de transporte para que o documento se encaixe no canto superior direito da Folha de transporte.

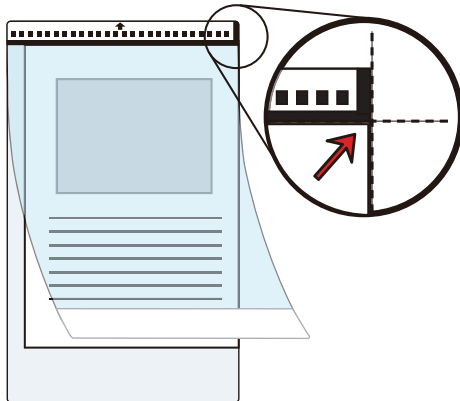

DICAS

Observe se o lado frontal da Folha de transporte possui um padrão em preto e branco na parte superior e uma linha vertical grossa no canto superior direito.

- 6. Posicione a extremidade com o padrão preto e branco como borda principal na direção indicada pela seta.**

Prenda a Folha de transporte com as guias laterais a fim de evitar desvios.

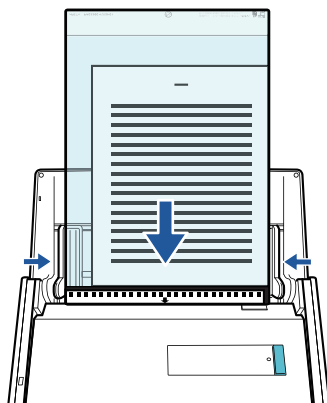

- 7. Pressione o botão [Scan] no ScanSnap para iniciar a digitalização.**

⇒ Ambos os lados do documento serão digitalizados e salvos como uma imagem de página dupla.

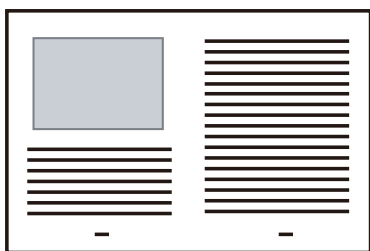

ATENÇÃO

- Pode aparecer uma linha ou espaço entre as imagens da frente e do verso. Além disso, ao digitalizar um documento espesso na Folha de transporte, a imagem digitalizada à esquerda e a imagem digitalizada à direita de uma imagem de página dupla podem se desviar uma da outra na parte superior.

Esses sintomas podem ser melhorados ao posicionar o documento na Folha de transporte, conforme o procedimento abaixo:

- Dobre corretamente o documento
- Alinhe nitidamente as bordas do documento com as bordas da Folha de transporte
- Vire a Folha de transporte para o outro lado (verso)
- Se for especificada a [Detecção automática] para o [Tamanho do papel] na janela de [Configurações da Folha de transporte], será selecionado automaticamente um tamanho ideal dentre os tamanhos padrão disponíveis (A3, B4 ou 11 × 17 pol.) em [Tamanho do papel]. Observe que o tamanho da imagem fica menor que o documento original, dependendo do documento.

Exemplo: Ao imprimir caracteres e ilustrações para caberem em tamanho A4 na parte central de um documento tamanho A3, a imagem digitalizada será produzida em tamanho B4.

Para produzir a imagem digitalizada no tamanho original, especifique o tamanho do documento em [Tamanho do papel].

- Parte da imagem digitalizada poderá não mostrar o local onde foi dobrado o documento. Nesse caso, posicione o documento de forma que a borda fique cerca de 1 mm (0,04 pol.) para dentro da borda da Folha de transporte.

DICAS

Várias Folhas de transporte podem ser carregadas na bandeja (tampa) de papel do AAD e digitalizadas.

Digitalização de documentos como fotografias e recortes

A utilização da Folha de transporte permite digitalizar documentos que podem ser danificados facilmente, tais como fotografias, ou documentos de tamanho não padronizado, difíceis de carregar diretamente, como os recortes.

Para maiores detalhes sobre os tipos de documentos que podem ser carregados, consulte a seção "Documentos que podem ser digitalizados utilizando a Folha de transporte" (página 63).

ATENÇÃO

A caixa de seleção [Corrigir o alinhamento do texto] na janela [Opção do modo de digitalização] será desabilitada.

Para abrir a janela [Opção de modo de digitalização], clique no botão [Opção] na guia [Digitalização] do "Janela ScanSnap Setup" (página 45).

1. **Clique com o botão direito no ícone do ScanSnap Manager  na área de notificação localizada na extrema direita da barra de tarefas e selecione [Configurações do botão Scan] no "Menu do botão direito" (página 43).**
⇒ A janela de configurações do ScanSnap será exibida.
2. **Na guia [Papel], selecione [Detecção automática] em [Tamanho do papel] e clique no botão [Configurações da Folha de transporte].**

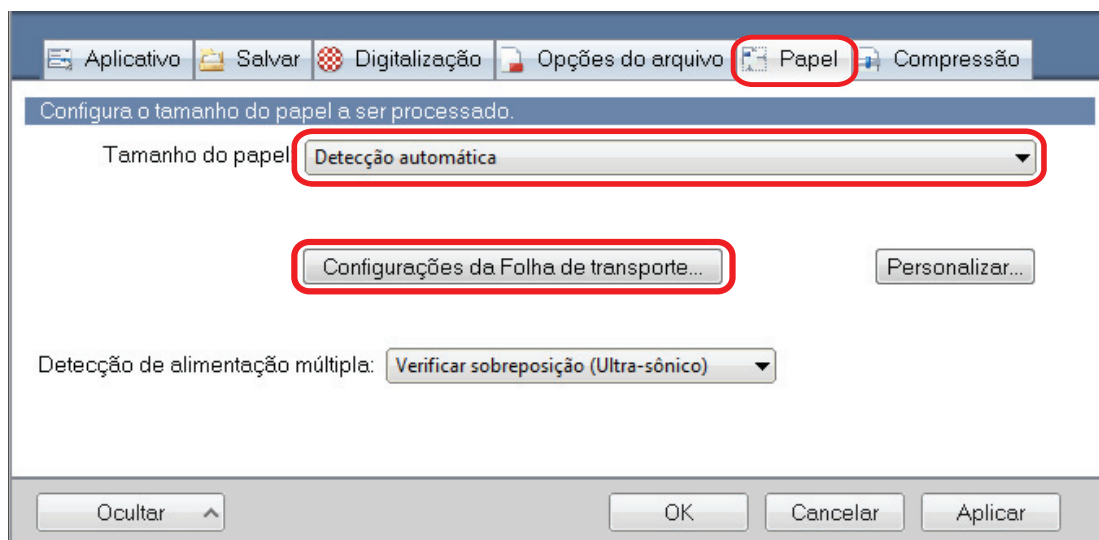

⇒ A janela [Configurações da Folha de transporte] será exibida.

3. **Selecione [2 imagens separadas (frente e verso)] em [Salvar como] e clique no botão [OK].**

Para maiores detalhes, consulte a Ajuda do ScanSnap Manager.

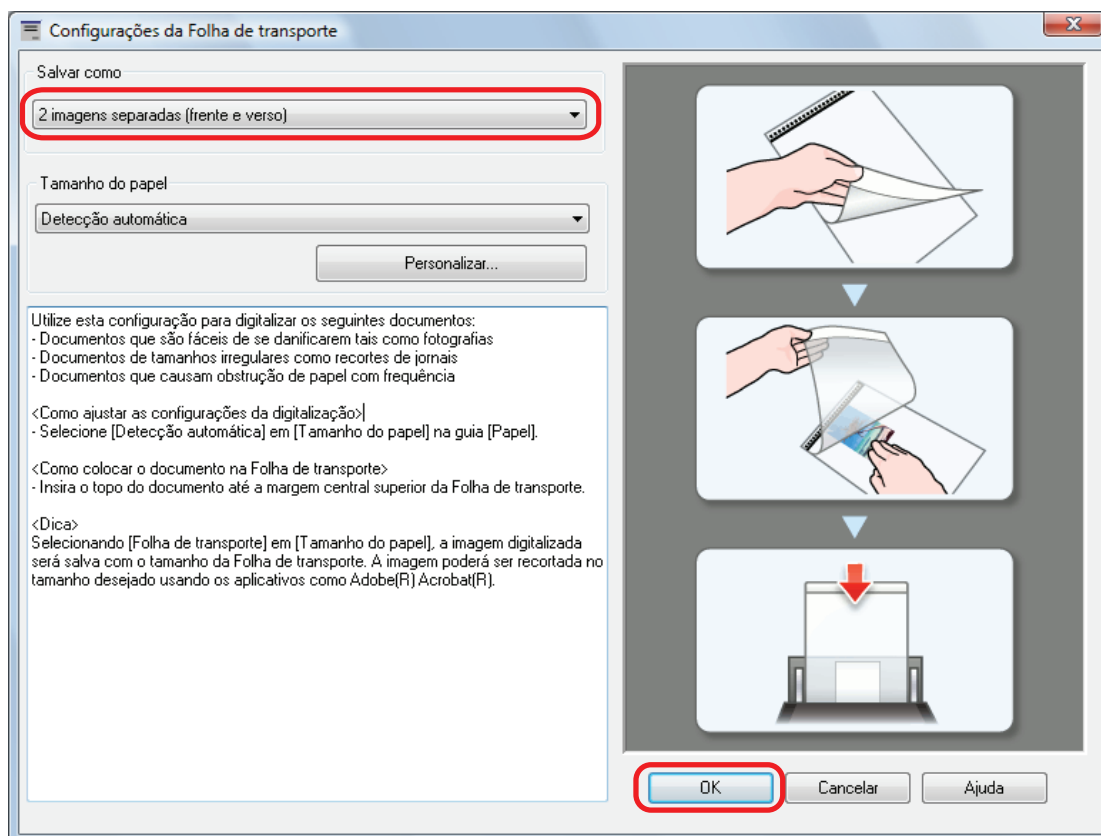

4. Clique no botão [OK] para fechar a janela de configuração do ScanSnap.

5. Posicione o documento dentro da Folha de transporte.

Abra a Folha de transporte e posicione a parte superior do documento contra a parte central superior da Folha de transporte.

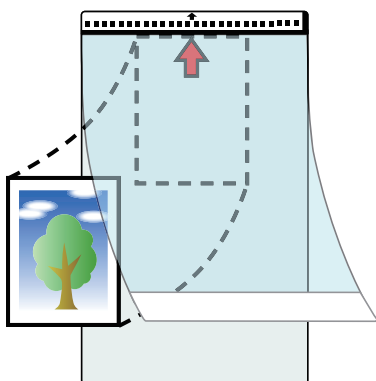

6. Posicione a extremidade com o padrão preto e branco como borda principal na direção indicada pela seta.

Posicione o verso do documento voltado para você.

Prenda a Folha de transporte com as guias laterais a fim de evitar desvios.

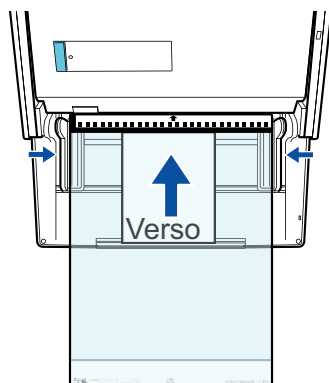

ATENÇÃO

Quando estiver marcada a caixa de seleção [Colocar o documento com a face para cima] na janela [Opção do modo de digitalização], posicione o documento com a face para cima e o verso para baixo.

Para abrir a janela [Opção de modo de digitalização], clique no botão [Opção] na guia [Digitalização] do "Janela ScanSnap Setup" (página 45).

7. Pressione o botão [Scan] no ScanSnap para iniciar a digitalização.

⇒ Quando a digitalização estiver concluída, a imagem digitalizada será salva.

ATENÇÃO

- A imagem digitalizada é disposta no centro da página no tamanho especificado em [Tamanho do papel] na janela [Configurações da Folha de transporte].
- Se for especificada a [Detecção automática] para o [Tamanho do papel] na janela de [Configurações da Folha de transporte], será selecionado automaticamente um tamanho ideal dentre os tamanhos padrão disponíveis (A3, B4 ou 11 × 17 pol.) em [Tamanho do papel]. Observe que o tamanho da imagem pode ficar menor que o documento original, dependendo do documento digitalizado, ou pode ficar faltando exibir parte da imagem.

Exemplo: Quando o conteúdo for impresso para o tamanho A5 na parte central de um documento A4, a imagem digitalizada será produzida em tamanho A5.

Para produzir a imagem digitalizada no tamanho original, especifique o tamanho do documento em [Tamanho do papel].

DICAS

- Nos casos a seguir, posicione uma folha de papel vazia (em branco) embaixo do documento, ao digitalizar:
 - A imagem digitalizada não será salva no tamanho correto (quando for selecionada a [Detecção automática] para o [Tamanho do papel] na janela [Configurações da Folha de transporte])
 - Haverá sombras em torno das bordas da imagem digitalizada
 - Haverá linhas pretas em torno das bordas de um corte exclusivo

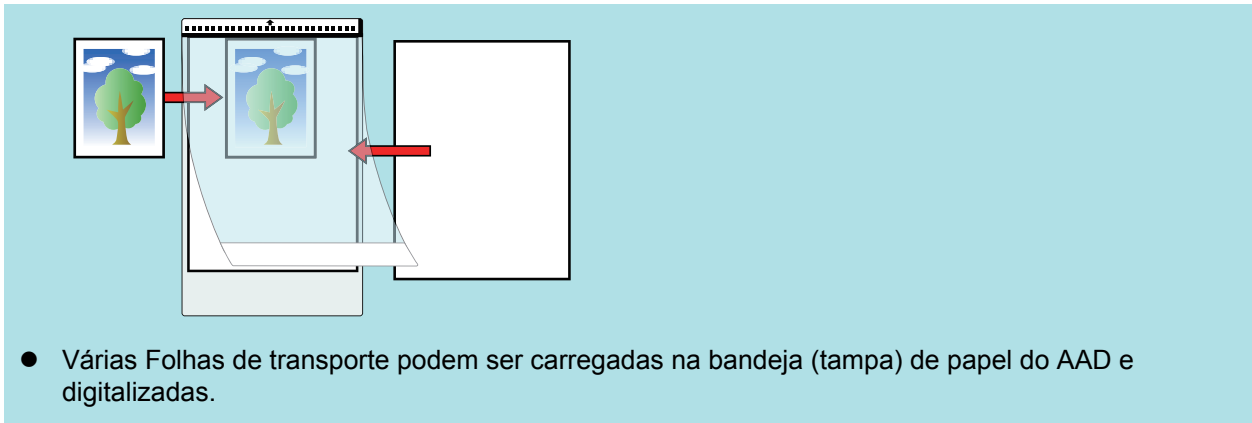

Soluções de problemas

Esta seção descreve como resolver problemas que possa encontrar durante a instalação ou desinstalação do software relacionado com o ScanSnap.

- "Como solucionar os problemas" (página 98)
- "Se a instalação falhar na primeira tentativa" (página 99)
- "Se o aplicativo foi instalado anteriormente" (página 100)
- "Quando o ícone do ScanSnap Manager não for exibido" (página 108)
- "Quando o ScanSnap Manager não funcionar normalmente" (página 111)
- "Quando houver problemas na desinstalação do aplicativo" (página 119)

Para detalhes sobre os problemas que podem ser encontrados durante o uso do ScanSnap e suas soluções, consulte:

- "Soluções de problemas" na Ajuda do ScanSnap Manager.

Para exibir esta seção, clique no ícone do ScanSnap Manager  da área de notificação com o botão direito e selecione [Ajuda] → [Soluções de problemas] pelo "Menu do botão direito" (página 43).

- Site de suporte do Portal ScanSnap (<http://scansnap.fujitsu.com/g-support/pt/>)

Se não conseguir solucionar o problema após consultar a seção acima, contate o revendedor autorizado onde o aparelho foi adquirido ou a assistência técnica da FUJITSU.

Como solucionar os problemas

Quando instalação falhar ou quando o ScanSnap não funcionar normalmente após a instalação concluída, consulte o fluxograma abaixo para solucionar problemas.

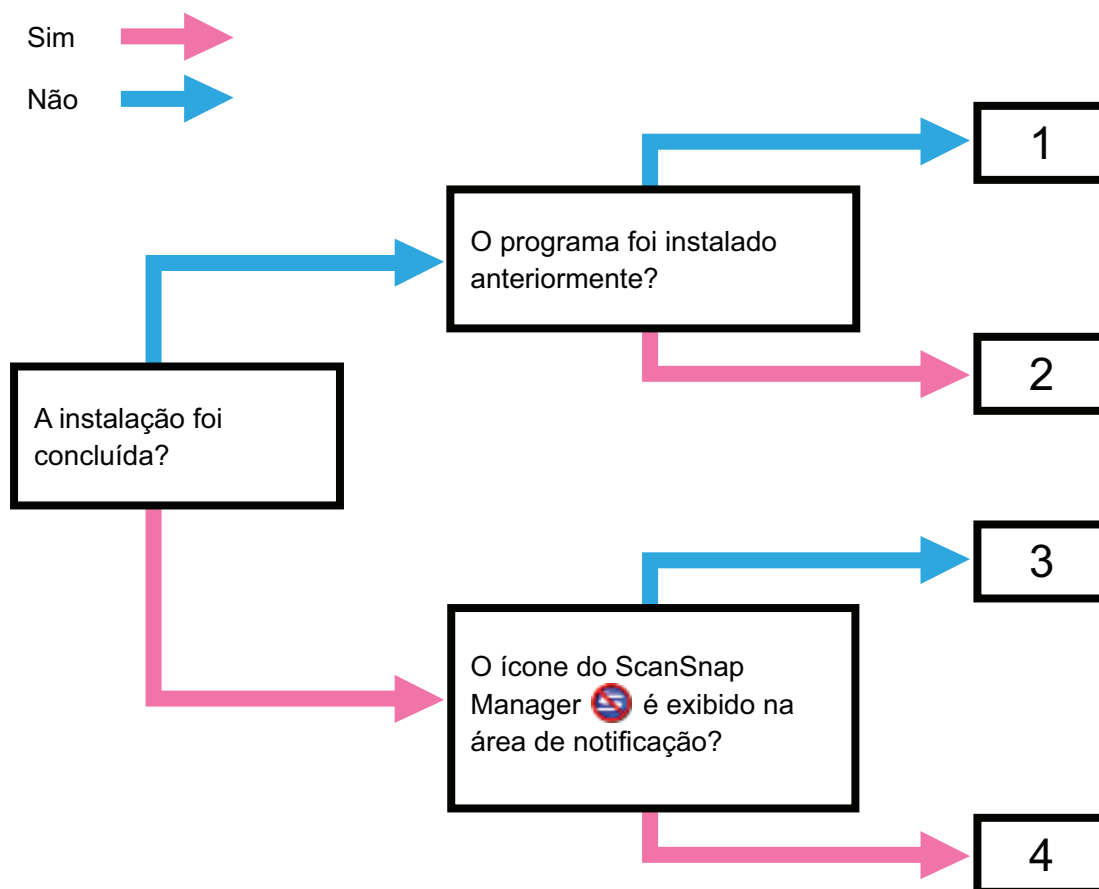

No.	Tópico a ser consultado
1	"Se a instalação falhar na primeira tentativa" (página 99)
2	"Se o aplicativo foi instalado anteriormente" (página 100)
3	"Quando o ícone do ScanSnap Manager não for exibido" (página 108)
4	"Quando o ScanSnap Manager não funcionar normalmente" (página 111)

Se a instalação falhar na primeira tentativa

Esta seção explica como solucionar problemas quando houver falha na primeira tentativa de instalar o software relacionado com o ScanSnap.

Se algum aplicativo relacionado com o ScanSnap foi instalado anteriormente (incluindo modelos além do iX500), consulte a seção "[Se o aplicativo foi instalado anteriormente](#)" (página 100).

- 1. Reinicie o computador e efetue o login como administrador.**
- 2. Reinstale o aplicativo.**

Para maiores detalhes, consulte a seção "[Como instalar os aplicativos](#)" (página 41).

Se o aplicativo foi instalado anteriormente

Esta seção descreve como solucionar problemas se a tentativa de reinstalar o aplicativo relacionado com o ScanSnap (incluindo modelos diferentes do iX500) falhar.

- ["Desinstalando o aplicativo" \(página 101\)](#)
- ["Removendo as informações de instalação" \(página 102\)](#)
- ["Instalando o aplicativo pela janela \[ScanSnap Setup\]" \(página 106\)](#)
- ["Instalando um aplicativo por vez" \(página 107\)](#)

Desinstalando o aplicativo

Desinstala o software que já está instalado.

O procedimento de desinstalação é o seguinte.

- 1. Se o ScanSnap estiver conectado ao computador, desconecte o cabo USB.**
- 2. Efetue o login como administrador.**
- 3. Se o aplicativo antivírus estiver sendo executado, desative-o temporariamente.**

ATENÇÃO

Se não conseguir desativar o antivírus, verifique-o se está configurado para travar o aplicativo a ser instalado.

- 4. Desinstale o aplicativo.**

Os seguintes aplicativos devem ser desinstalados:

- ScanSnap Manager
- ScanSnap Organizer
- CardMinder

Para maiores detalhes, consulte a seção "[Desinstalando o aplicativo](#)" (página 139).

- Se o aplicativo for desinstalado com sucesso, prossiga ao passo "[Instalando o aplicativo pela janela \[ScanSnap Setup\]](#)" (página 106).
- Se o aplicativo não for excluído da lista, prossiga para "[Removendo as informações de instalação](#)" (página 102).

Removendo as informações de instalação

Se o nome do aplicativo a ser desinstalado não for excluído da lista [Programas e Recursos] do Painel de Controle, ou se o aplicativo não for desinstalado por qualquer razão, as informações de instalação precisam ser excluídas.

Remova as informações de instalação seguindo os procedimentos abaixo:

ATENÇÃO

Se as informações de instalação não forem removidas, contate o revendedor autorizado onde o aparelho foi adquirido ou a assistência técnica da FUJITSU.

- 1. Efetue o login como administrador.**
- 2. Insira o Setup DVD-ROM no drive de DVD.**
 - ⇒ A janela [ScanSnap Setup] será exibida.
- 3. Clique o botão [Fechar] para encerrar a janela [ScanSnap Setup].**
- 4. Abra a ferramenta para remover as informações de instalação.**
 - Windows 10/Windows 8.1/Windows 8/Windows 7/Windows Vista
 1. Pelo Windows Explorer, abra a pasta [Tool] no Setup DVD-ROM.
 2. Clique o "SSClean.exe" com o botão direito e selecione [Executar como administrador] no menu exibido.
 - ⇒ A janela [Controle de Conta do Usuário] será exibida.
 3. Clique o botão [Sim] (botão [Continuar] no Windows Vista).
 - ⇒ A janela [Remover informações de instalação] será exibida.
 - Windows XP
 1. Pelo Windows Explorer, abra a pasta [Tool] no Setup DVD-ROM e clique 2 vezes o "SSClean.exe".
 - ⇒ A janela [Remover informações de instalação] será exibida.
- 5. Selecione o aplicativo do qual deseja remover as informações de instalação.**
 - ScanSnap Manager
 1. Selecione [ScanSnap Manager] e clique o botão [Remover].

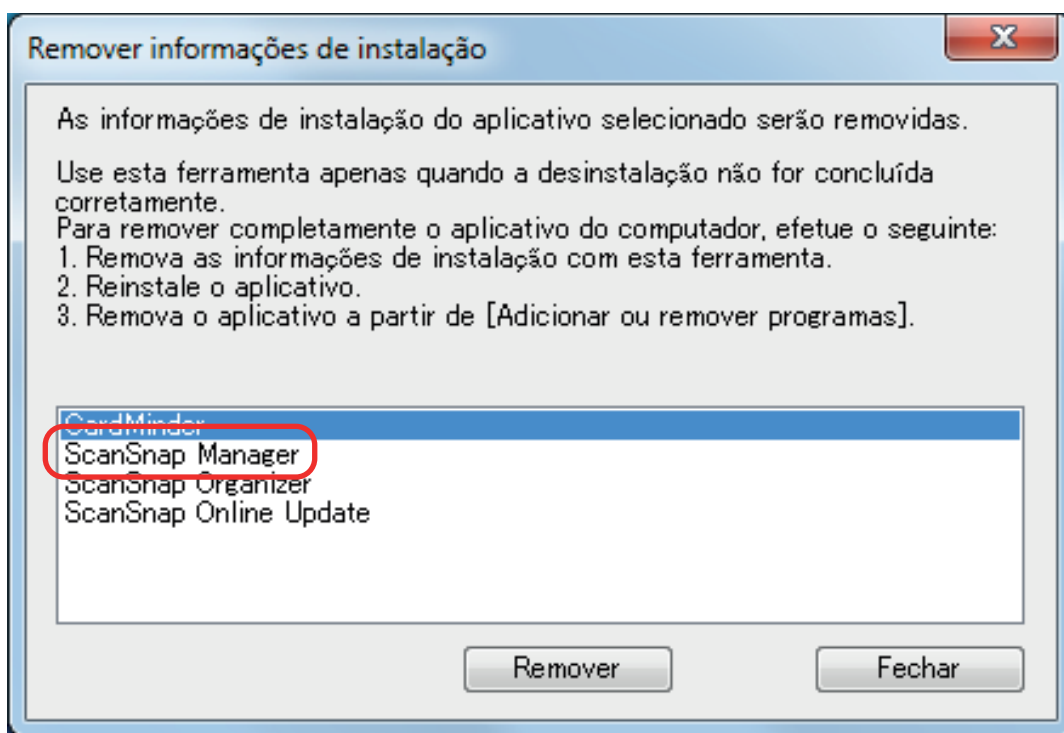

⇒ Uma mensagem de confirmação será exibida.

2. Clique no botão [Sim].

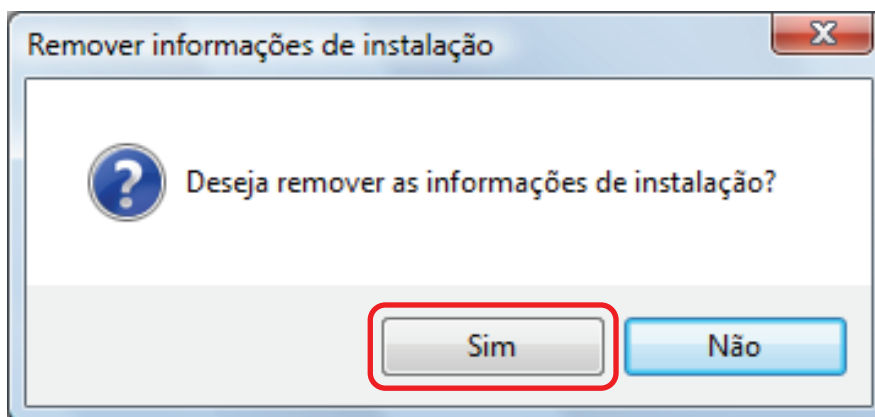

⇒ Uma mensagem de confirmação da remoção das informações será exibida.

3. Clique [Sim] para remover ou [Não] para manter as informações do perfil.

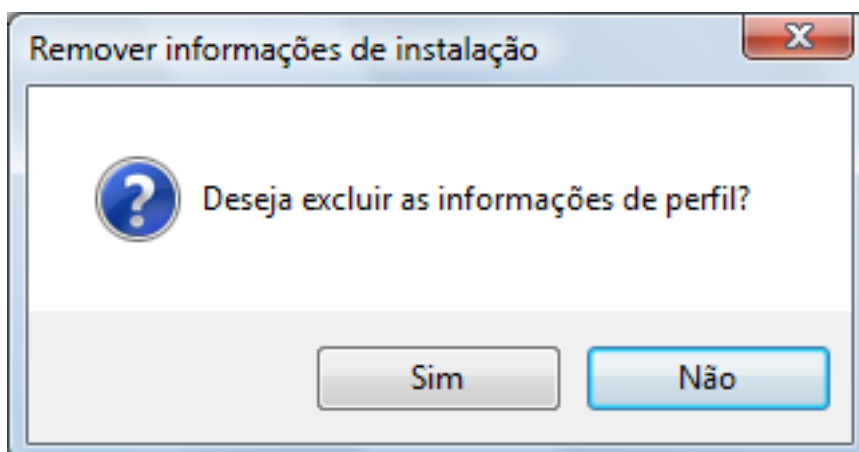

ATENÇÃO

Se o problema persistir quando reinstalar o aplicativo mantendo as informações do perfil, tente novamente após remover essas informações.

⇒ A mensagem abaixo será exibida após remover as informações de instalação.

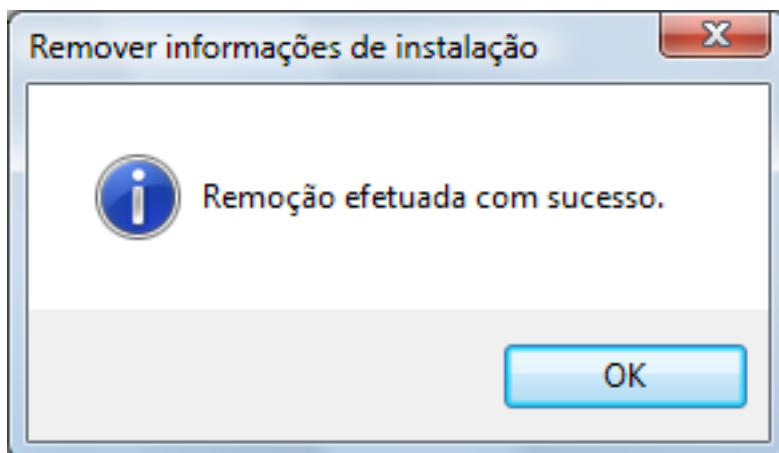

4. Clique o botão [OK] para encerrar a janela [Remover informações de instalação].

- ScanSnap Organizer / CardMinder / ScanSnap Online Update

1. Selecione [ScanSnap Organizer], [CardMinder] ou [ScanSnap Online Update] e clique o botão [Remover].

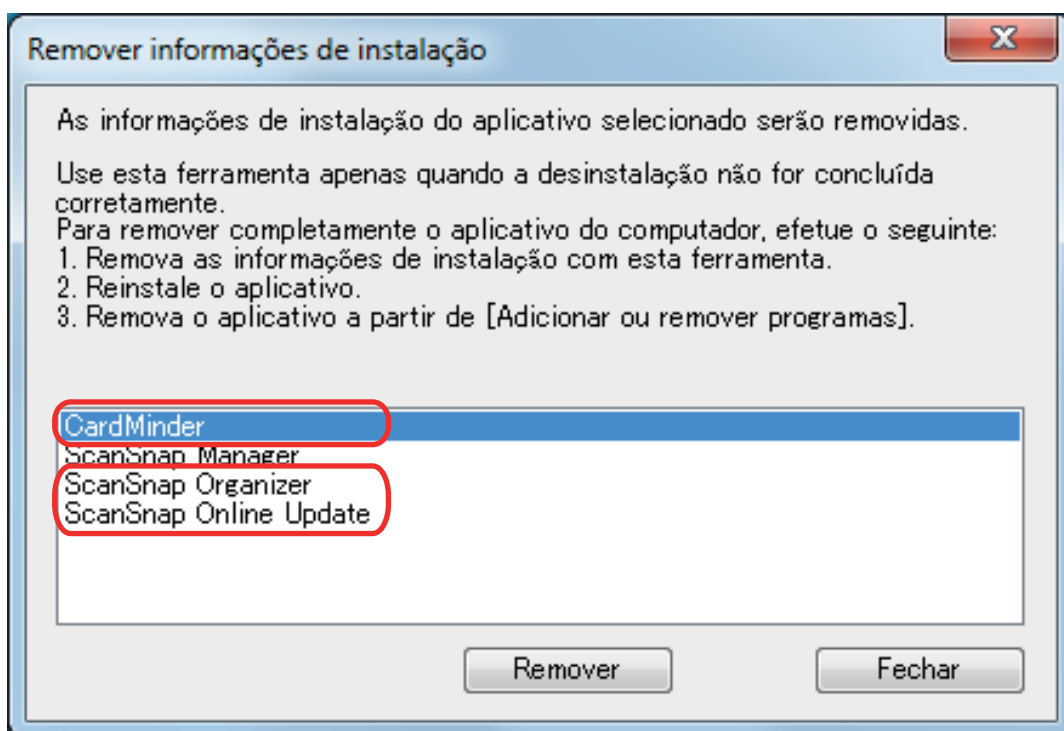

⇒ Uma mensagem de confirmação será exibida.

2. Clique no botão [Sim].

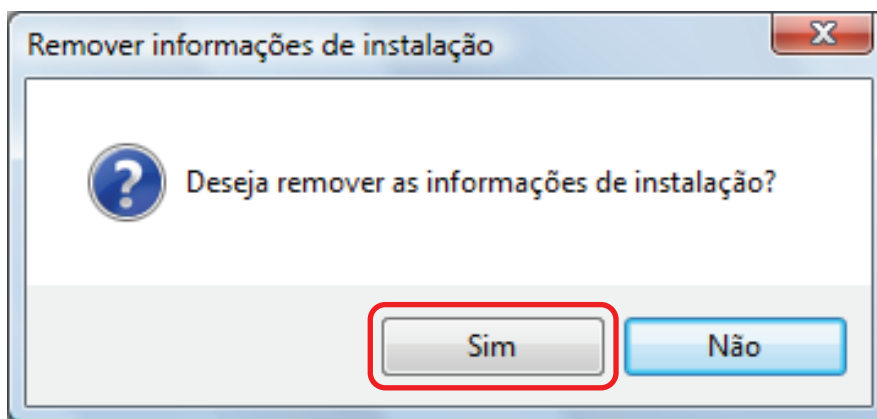

⇒ A mensagem abaixo será exibida após remover as informações de instalação.

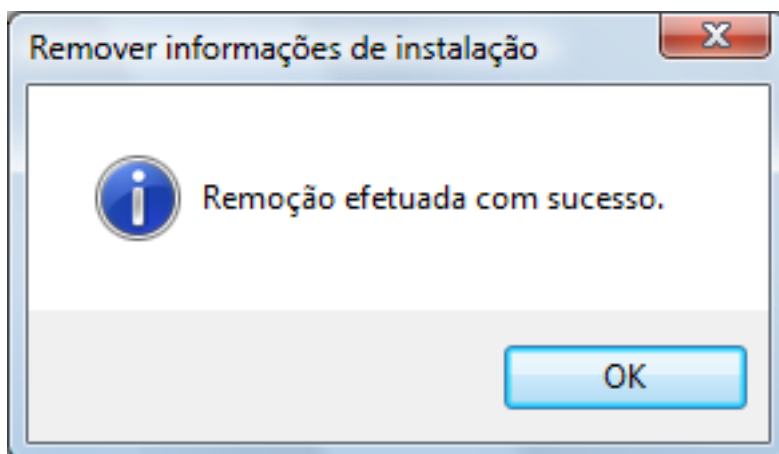

3. Clique o botão [OK] para encerrar a janela [Remover informações de instalação].

6. Repita o passo 5 e remova as informações de instalação de todos os aplicativos listados na janela [Remover informações de instalação].

7. Clique o botão [Fechar] para encerrar a janela [Remover informações de instalação].

8. Verifique se a pasta de instalação foi excluída.

Se a pasta [ScanSnap] permanecer no seguinte local, renomeie a pasta ([-ScanSnap], por exemplo). Esta pasta poderá ser excluída posteriormente quando a instalação estiver concluída com sucesso.

Caminho: *Nome do drive (C: por exemplo):\Program Files\PFU*

Após concluir o procedimento, prossiga para "[Instalando o aplicativo pela janela \[ScanSnap Setup\]](#)" (página 106).

Instalando o aplicativo pela janela [ScanSnap Setup]

Uma vez que o aplicativo tenha sido desinstalado ou as informações de instalação tenham sido removidas, instale-o pela janela [ScanSnap Setup].

Instale o aplicativo seguindo os procedimentos abaixo:

- 1. Reinicie o computador.**
- 2. Efetue o login como administrador.**
- 3. Se o aplicativo antivírus estiver sendo executado, desative-o temporariamente.**

ATENÇÃO

Se não conseguir desativar o antivírus, verifique-o se está configurado para travar o aplicativo a ser instalado.

- 4. Instale o aplicativo.**

Para maiores detalhes, consulte a seção "[Como instalar os aplicativos](#)" (página 41).

Se a instalação do aplicativo falhar sem efetuar os procedimentos da seção "[Removendo as informações de instalação](#)" (página 102), efetue novamente os procedimentos abaixo:

- "[Desinstalando o aplicativo](#)" (página 101)
- "[Removendo as informações de instalação](#)" (página 102)
- "[Instalando o aplicativo pela janela \[ScanSnap Setup\]](#)" (página 106)

Se a instalação não for executada mesmo efetuando os procedimentos acima, prossiga para "[Instalando um aplicativo por vez](#)" (página 107).

Instalando um aplicativo por vez

Instale um aplicativo por vez seguindo os procedimentos abaixo:

- 1. Reinicie o computador.**
- 2. Efetue o login como administrador.**
- 3. Se o aplicativo antivírus estiver sendo executado, desative-o temporariamente.**

ATENÇÃO

Se não conseguir desativar o antivírus, verifique-o se está configurado para travar o aplicativo a ser instalado.

- 4. Insira o Setup DVD-ROM no drive de DVD.**
⇒ A janela [ScanSnap Setup] será exibida.
- 5. Clique o botão [Fechar] para encerrar a janela [ScanSnap Setup].**
- 6. Instale o aplicativo.**

Abra o Setup DVD-ROM pelo Windows Explorer, e execute o "setup.exe" de cada aplicativo.

- ScanSnap Manager
DVD-ROMDrive:\Software\ScanSnap\setup.exe
- ScanSnap Organizer
DVD-ROMDrive:\Software\Organizer\setup.exe
- CardMinder
DVD-ROMDrive:\Software\Card\setup.exe

Instale um dos aplicativos acima e em seguida instale:

- ScanSnap Online Update
DVD-ROMDrive:\Software\Online Update\setup.exe

⇒ A janela de configurações será exibida.

Siga as instruções da tela para continuar a instalação.

Se aparecer uma mensagem indicando que o aplicativo já está instalado, execute novamente o procedimento em "[Desinstalando o aplicativo](#)" (página 101).

ATENÇÃO

Se "setup.exe" para um aplicativo não estiver incluído no Setup DVD-ROM, baixe o instalador do aplicativo a partir da seguinte página da web e, em seguida, instale-o.

<http://scansnap.fujitsu.com/g-support/pt/>

- 7. Reinicie o computador.**

Quando o ícone do ScanSnap Manager não for exibido

Esta seção descreve como solucionar problemas quando o ícone do ScanSnap Manager  não aparece na área de notificação, mesmo após instalar o aplicativo e conectar o ScanSnap ao computador.

- ["Exibindo o ícone do ScanSnap Manager" \(página 109\)](#)

Exibindo o ícone do ScanSnap Manager

1. Inicie o ScanSnap Manager.

- Windows 10

Selecione o menu [Iniciar] → [Todos os aplicativos] → [ScanSnap Manager] → [ScanSnap Manager].

- Windows 8.1

Clique sobre  no lado esquerdo inferior da tela Iniciar e selecione [ScanSnap Manager] sob [ScanSnap Manager] na tela Todos os aplicativos.

- Windows 8

Clique a tela Iniciar com o botão direito e selecione [Todos os aplicativos] na barra de aplicativos → [ScanSnap Manager] sob [ScanSnap Manager].

- Windows 7/Windows Vista/Windows XP

Selecione o menu [Iniciar] → [Todos os Programas] → [ScanSnap Manager] → [ScanSnap Manager].

DICAS

Se o problema for resolvido, altere a configuração para que o ScanSnap Manager seja iniciado automaticamente a partir da próxima vez que o logon for efetuado. Siga os procedimentos abaixo:

1. Clique com o botão direito no ícone do ScanSnap Manager  a área de notificação localizada na extrema direita da barra de tarefas e selecione [Ajuda] → [Preferências] no "Menu do botão direito" (página 43).
⇒ A janela [ScanSnap Manager - Preferências] será exibida.
2. Na lista [Inicialização automática], marque a caixa [Iniciar o ScanSnap Manager quando o logon for efetuado].

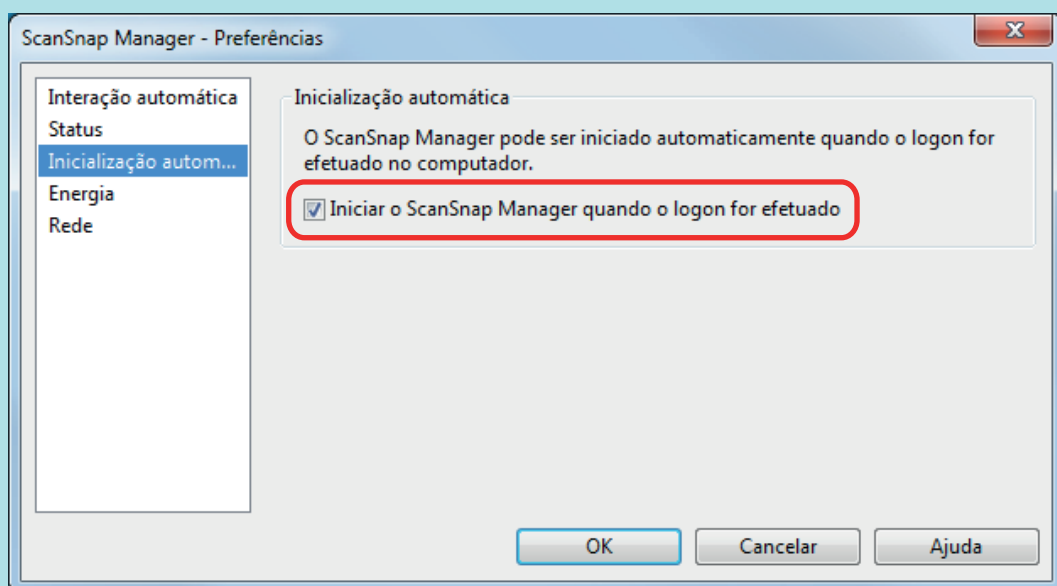

Se o problema persistir, consulte a seção ["Quando o ScanSnap Manager não funcionar normalmente"](#) (página 111).

Quando o ScanSnap Manager não funcionar normalmente

Caso o ícone do ScanSnap Manager na área de notificação localizada na extrema direita da barra de tarefas apareça , embora o aplicativo esteja instalado e o ScanSnap, conectado ao computador, realize os procedimentos a seguir.

- ["Removendo ícones desnecessários da área de notificação" \(página 112\)](#)
- ["Verificando a conexão entre o ScanSnap e o computador" \(página 113\)](#)
- ["Verificando se o ScanSnap Manager está funcionando normalmente" \(página 114\)](#)
- ["Removendo as informações de conexão do ScanSnap" \(página 117\)](#)

Removendo ícones desnecessários da área de notificação

1. Verifique os ícones da área de notificação e feche o aplicativo que não está sendo utilizado.

⇒ O ícone será removido da área de notificação.

2. Clique o ícone do ScanSnap Manager da área de notificação com o botão direito e selecione [Sair] pelo "Menu do botão direito" (página 43).

3. Inicie o ScanSnap Manager.

- Windows 10

Selecione o menu [Iniciar] → [Todos os aplicativos] → [ScanSnap Manager] → [ScanSnap Manager].

- Windows 8.1

Clique sobre  no lado esquerdo inferior da tela Iniciar e selecione [ScanSnap Manager] sob [ScanSnap Manager] na tela Todos os aplicativos.

- Windows 8

Clique a tela Iniciar com o botão direito e selecione [Todos os aplicativos] na barra de aplicativos → [ScanSnap Manager] sob [ScanSnap Manager].

- Windows 7/Windows Vista/Windows XP

Selecione o menu [Iniciar] → [Todos os Programas] → [ScanSnap Manager] → [ScanSnap Manager].

Se o problema persistir, consulte a seção "Verificando a conexão entre o ScanSnap e o computador" (página 113).

Verificando a conexão entre o ScanSnap e o computador

1. Desconecte o cabo USB do computador e do ScanSnap e conecte-o novamente.

Aguarde pelo menos 5 segundos entre desconectar e conectar o cabo.

Se um hub USB estiver sendo utilizado, conecte o cabo USB diretamente ao computador.

Se o problema persistir, consulte a seção "[Verificando se o ScanSnap Manager está funcionando normalmente](#)" (página 114).

Verificando se o ScanSnap Manager está funcionando normalmente

1. Desligue o ScanSnap e ligue-o novamente.

Aguarde pelo menos 5 segundos entre ligar e desligar o ScanSnap.

Se o problema persistir, efetue o passo 2.

2. Se um hub USB estiver sendo utilizado, conecte o ScanSnap diretamente ao computador usando um cabo USB.

Se o problema persistir, efetue o passo 3.

3. Se houver mais de uma porta USB no computador, tente conectar o cabo USB em uma porta diferente.

Se o problema persistir, efetue o passo 4.

4. Se outro aparelho USB estiver conectado ao computador, desconecte-o.

Se o problema persistir, efetue o passo 5.

5. Se o aplicativo antivírus estiver sendo executado, desative-o temporariamente.

ATENÇÃO

Se não conseguir desativar o antivírus, verifique-o se está configurado para travar o aplicativo a ser instalado.

Se o problema persistir, efetue o passo 6.

6. Verifique os privilégios para acessar os arquivos de instalação.

1. Inicie o ScanSnap Support Tool.

- Windows 10

Selecione o menu [Iniciar] → [Todos os aplicativos] → [ScanSnap Manager] → [ScanSnap Support Tool].

- Windows 8.1

Clique sobre  no lado esquerdo inferior da tela Iniciar e selecione [ScanSnap Support Tool] sob [ScanSnap Manager] na tela Todos os aplicativos.

- Windows 8

Clique a tela Iniciar com o botão direito e selecione [Todos os aplicativos] na barra de aplicativos → [ScanSnap Support Tool] sob [ScanSnap Manager].

- Windows 7/Windows Vista/Windows XP

Selecione o menu [Iniciar] → [Todos os Programas] → [ScanSnap Manager] → [ScanSnap Support Tool].

- ⇒ A janela [ScanSnap Support Tool] será exibida.
2. Clique o botão [Verificar] na guia [Recuperar] e prossiga seguindo as instruções exibidas na tela.

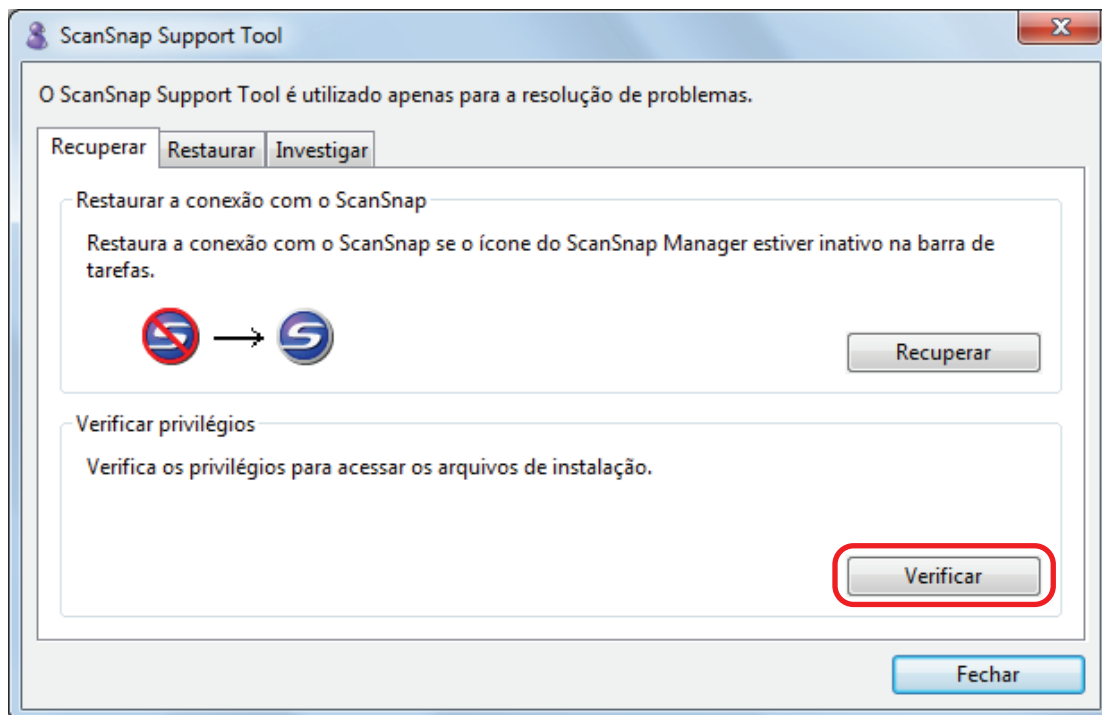

- ⇒ Se a mensagem "Os privilégios recomendados foram aplicados." for exibida, desligue o ScanSnap e ligue-o novamente. Aguarde pelo menos 5 segundos entre ligar e desligar o ScanSnap.

Se a mensagem "Falha na alteração de privilégios. Desinstale o ScanSnap Manager e instale-o novamente." for exibida ou o problema persistir, vá ao passo 7.

7. Restaure a conexão com o ScanSnap.

1. Inicie o ScanSnap Support Tool.
 - Windows 10
Selecione o menu [Iniciar] → [Todos os aplicativos] → [ScanSnap Manager] → [ScanSnap Support Tool].
 - Windows 8.1
Clique sobre  no lado esquerdo inferior da tela Iniciar e selecione [ScanSnap Support Tool] sob [ScanSnap Manager] na tela Todos os aplicativos.
 - Windows 8
Clique a tela Iniciar com o botão direito e selecione [Todos os aplicativos] na barra de aplicativos → [ScanSnap Support Tool] sob [ScanSnap Manager].
 - Windows 7/Windows Vista/Windows XP
Selecione o menu [Iniciar] → [Todos os Programas] → [ScanSnap Manager] → [ScanSnap Support Tool].

⇒ A janela [ScanSnap Support Tool] será exibida.
2. Clique o botão [Recuperar] na guia [Recuperar] e prossiga seguindo as instruções exibidas na tela.

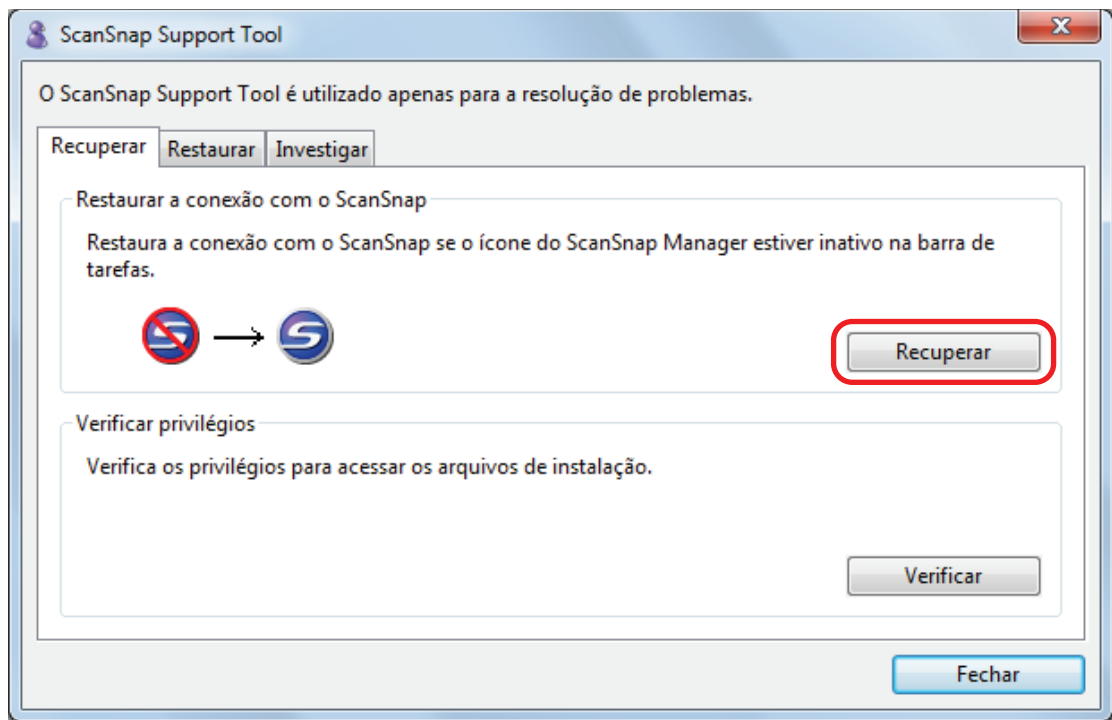

8. Desligue o ScanSnap e reinicie o computador.

Se o problema persistir, consulte a seção "Removendo as informações de conexão do ScanSnap" (página 117).

Removendo as informações de conexão do ScanSnap

O ScanSnap pode ter sido conectado ao computador antes de instalar o aplicativo. Neste caso, a informação de conexão do ScanSnap deve ser removida. Remova as informações de conexão do ScanSnap seguindo os procedimentos abaixo:

- 1. Conecte o ScanSnap ao computador, e ligue o scanner.**
- 2. Abra o Gerenciador de dispositivos.**
 - Windows 10
Clique com o botão direito sobre o menu [Iniciar] e selecione [Gerenciador de Dispositivos].
 - Windows 8.1
Clique em  no lado esquerdo inferior da tela Iniciar → [Painel de controle] em [Sistema do Windows] → [Hardware e Sons] → [Gerenciador de dispositivos].
 - Windows 8
Clique a tela Iniciar com o botão direito e selecione [Todos os aplicativos] na barra de aplicativos → [Painel de Controle] abaixo de [Sistema do Windows] → [Hardware e Sons] → [Gerenciador de Dispositivos].
 - Windows 7
Clique o menu [Iniciar] → [Painel de Controle] → [Hardware e Sons] → [Gerenciador de Dispositivos].
 - Windows Vista
Clique o menu [Iniciar] → [Painel de Controle] → [Sistema e Manutenção] → [Gerenciador de dispositivos].
 - Windows XP
Clique o menu [Iniciar] → [Painel de controle] → [Desempenho e Manutenção] → [Sistema] → guia [Hardware] → botão [Gerenciador de dispositivos].
- 3. Selecione [Dispositivo de imagem], clique em [ScanSnap iX500] com o botão direito (ou [Outros dispositivos] → [ScanSnap iX500]) e selecione [Desinstalar] do menu exibido.**
- 4. Se outras portas USB foram usadas para conectar o ScanSnap, efetue também os passos 1 a 3 para cada porta.**
- 5. Desligue o ScanSnap.**
- 6. Desconecte o cabo USB do computador.**
- 7. Reinicie o computador.**
- 8. Conecte o cabo USB ao computador.**

9. Ligue o ScanSnap.

- ⇒ O ícone do ScanSnap Manager será exibido na área de notificação. Certifique-se de que o ícone a ser exibido é .

Se o problema persistir, consulte a seção "[Se o aplicativo foi instalado anteriormente](#)" (página 100).

Se o problema ainda persistir, siga novamente as instruções descritas na seção "[Quando o ScanSnap Manager não funcionar normalmente](#)" (página 111).

Se mesmo assim o problema não for resolvido, anexe as informações do sistema em um e-mail e envie para o revendedor autorizado onde o aparelho foi adquirido ou a assistência técnica da FUJITSU. Para maiores detalhes sobre como obter as informações do sistema, consulte as "Soluções de problemas" na Ajuda do ScanSnap Manager.

Quando houver problemas na desinstalação do aplicativo

Esta seção descreve como resolver problemas quando não conseguir desinstalar os seguintes programas de software:

- ScanSnap Manager
- ScanSnap Organizer
- CardMinder
- ScanSnap Online Update

1. Reinicie o computador e efetue o login como administrador.

2. Remova as informações da instalação.

⇒ Para maiores detalhes, consulte a seção "[Removendo as informações de instalação](#)" (página 102).

3. Instale o aplicativo.

⇒ Para maiores detalhes, consulte a seção "[Como instalar os aplicativos](#)" (página 41).

4. Desinstale o aplicativo.

⇒ Para maiores detalhes, consulte a seção "[Desinstalando o aplicativo](#)" (página 139).

Limpeza

Esta seção descreve sobre materiais de limpeza e como limpar o ScanSnap.



ATENÇÃO

A parte inferior do ScanSnap pode esquentar enquanto o ScanSnap está sendo utilizado, mas isso não afeta o funcionamento do ScanSnap nem causa danos físicos. Tome cuidado para não derrubar o ScanSnap ao transportá-lo.

- ["Materiais de limpeza" \(página 121\)](#)
- ["Limpeza externa do ScanSnap" \(página 122\)](#)
- ["Limpeza do interior do ScanSnap" \(página 123\)](#)
- ["Limpendo a folha de transporte" \(página 127\)](#)

Materiais de limpeza

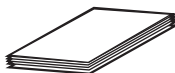
Os materiais de limpeza e os respectivos códigos estão descritos abaixo:

Nome do produto	Cód. da peça	Unidade	Observação
Removedor F1 	PA03950-0352	1 garrafa	Tamanho: 100 ml
Papel de limpeza (*1) 	CA99501-0012	1 embalagem	10 folhas
Lenço de limpeza (*2) 	PA03950-0419	1 embalagem	24 embalagens
Pano macio (sem fibras) e seco (*3)	Vendido comercialmente	-	-

*1: Usado com o Removedor F1.

*2: As folhas de limpeza são lenços pré-umedecidos com o Removedor F1. No lugar deste produto, é possível usar panos umedecidos com o Removedor F1.

*3: Qualquer pano sem fibra pode ser utilizado.

Contate o revendedor autorizado onde o aparelho foi adquirido ou a assistência técnica da FUJITSU para maiores detalhes sobre a aquisição dos materiais de limpeza.

Para maiores detalhes, consulte a seguinte página da web:

<http://scansnap.fujitsu.com/>

Limpeza externa do ScanSnap

Limpe a parte externa do ScanSnap, a bandeja de entrada do AAD (tampa), a seção superior do AAD e a bandeja principal no procedimento a seguir.

- 1. Desconecte os cabos do ScanSnap.**
- 2. Limpe a parte externa do ScanSnap com um pano seco, ou umedecido com o Removedor F1 ou detergente neutro.**

ATENÇÃO

- Nunca use thinner ou solventes orgânicos. Podem ocorrer deformação ou descoloração.
- Ao limpar o ScanSnap, evite a entrada de líquidos no ScanSnap.
- O Removedor F1 pode demorar a secar se usado em grande quantidade. Umedeça o pano com pouca quantidade. Limpe completamente o removedor com pano macio para que não sobrem resíduos na superfície limpa.

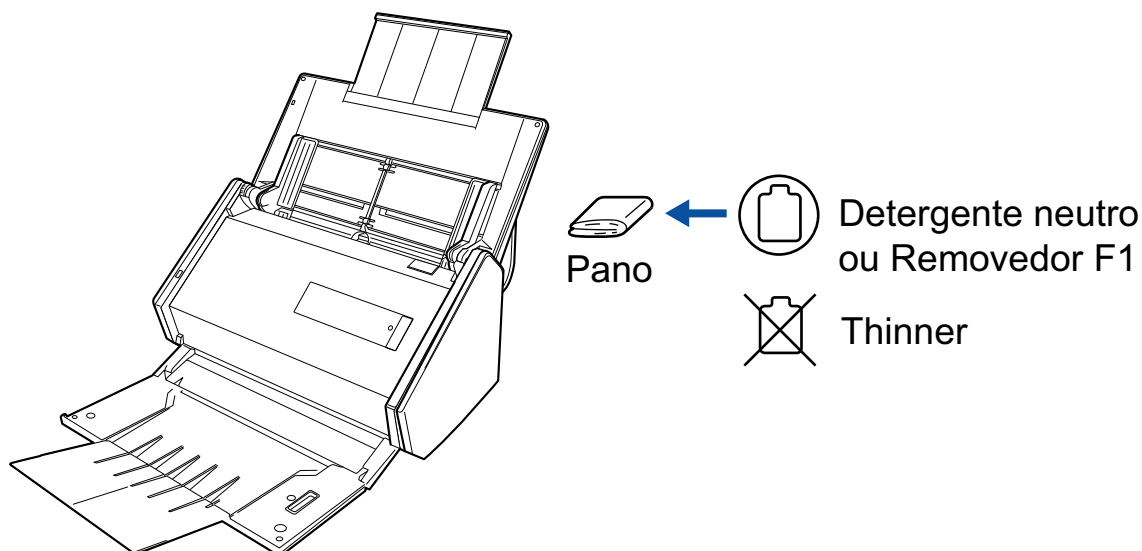

Limpeza do interior do ScanSnap

A digitalização repetida pode causar o acúmulo de poeira e papel no interior do ScanSnap, provocando um erro de digitalização.

Como diretriz, o interior do ScanSnap deve ser limpo a cada 1.000 folhas digitalizadas. Observe que esta diretriz varia de acordo com os tipos de documentos digitalizados. Por exemplo, talvez seja necessário limpar o scanner com maior frequência ao digitalizar documentos nos quais o toner não foi misturado o suficiente.



- Antes de limpar o ScanSnap, desligue o aparelho e desconecte o cabo de energia da tomada. Caso contrário, pode haver um incêndio ou choques elétricos.
- Não deixe o conjunto de peças internas, tais como o rolo de freio e o módulo de alimentação ao alcance das crianças. Tal poderá causar ferimentos.
- Quando o ScanSnap estiver operando, a superfície da lente interna estará quente.

Antes de limpar o interior do ScanSnap, deverá desconectar o cabo de energia da tomada e afastar-se do aparelho durante 15 minutos ou mais.



Não utilize pulverizador aerossol ou um pulverizador que contenha álcool para a limpeza do scanner. Ventos fortes podem jogar poeira e outros tipos de pó do pulverizador para dentro do scanner, podendo causar defeitos ou mau funcionamento no scanner.

Observe, também, que as faíscas geradas pela eletricidade estática podem provocar um incêndio.

ATENÇÃO

- Não utilize água ou detergente neutro para limpar o interior do ScanSnap.
 - O Removedor F1 pode demorar a secar se usado em grande quantidade. Umedeça o pano com pouca quantidade.
- Enxugue o removedor completamente para não deixar nenhum resíduo nas peças limpas.

DICAS

Para verificar o número de folhas digitalizadas com o ScanSnap, consulte [Contagem total de páginas] na janela [ScanSnap Manager - Status das peças de consumo].

Para abrir a janela [ScanSnap Manager - Status das peças de consumo], clique com o botão direito no ícone do ScanSnap Manager  na área de notificação localizada na extrema direita da barra de tarefas e selecione [Status das peças de consumo] no "Menu do botão direito" (página 43).

1. Limpe os seguintes itens:

- Rolo de freio
- Rolo de pressão
- Lente
- Módulo de alimentação

- Sensor ultrassônico
1. Desconecte o cabo de energia da tomada.
 2. Puxe a Alavanca de abertura do AAD para abrir a Parte superior do AAD.

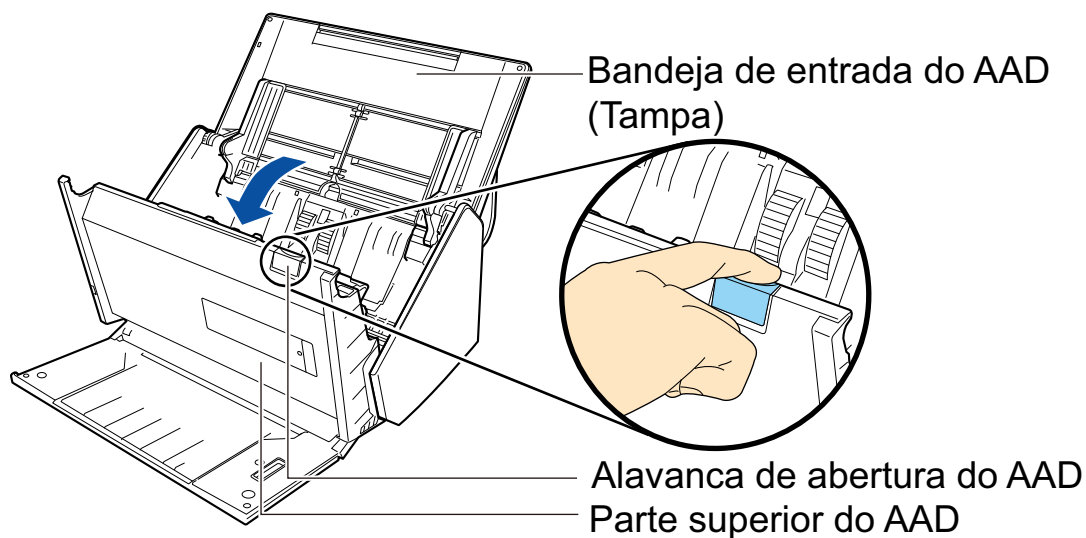

3. Limpe os locais a seguir com um pano umedecido em Removedor F1.

ATENÇÃO

Quando limpar, tome cuidado para não danificar o sensor de documentos com o pano.

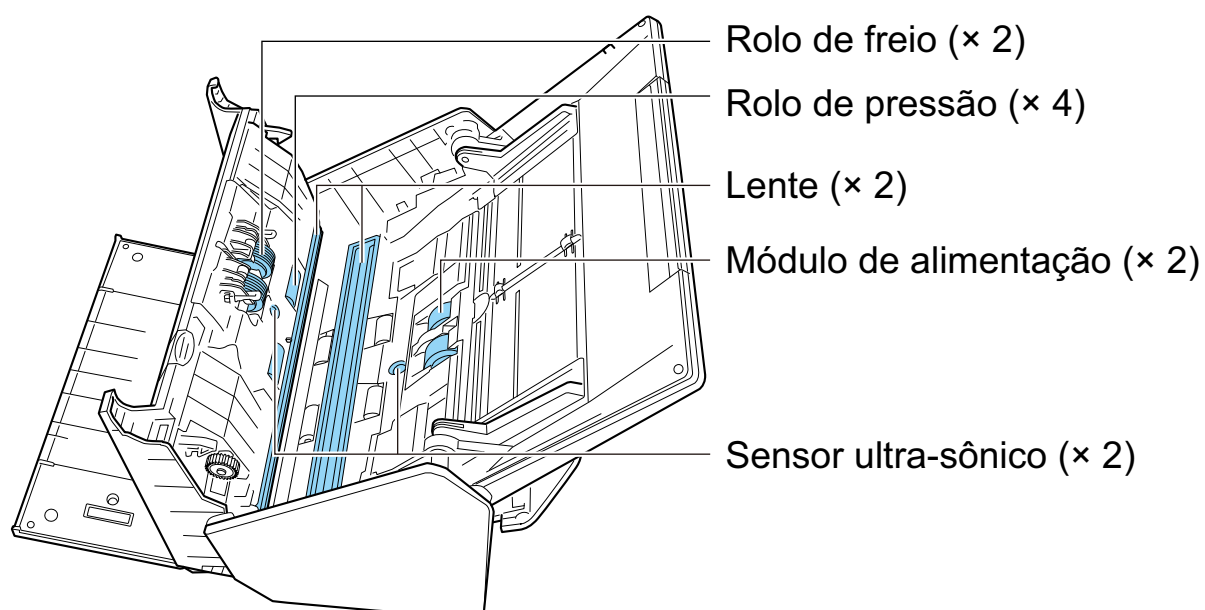
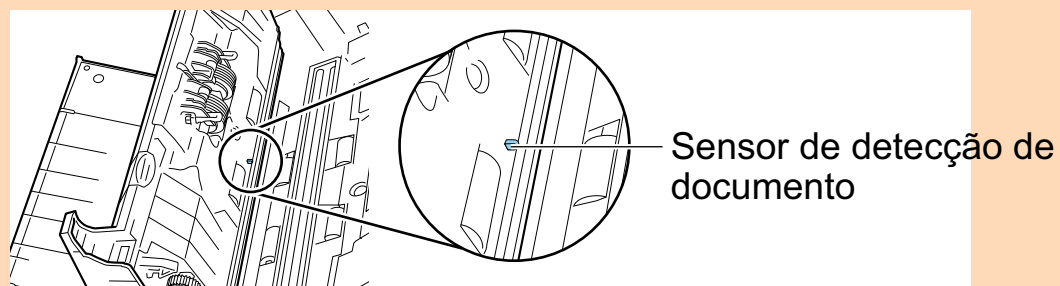

- Rolo de freio (x 2)

Retire os rolos de freio do ScanSnap para poder limpá-los.

Para maiores detalhes sobre como retirar os rolos de freio, consulte a seção ["Substituindo as peças de consumo"](#) (página 131).

Retire suavemente a sujeira e a poeira ao longo das fendas da superfície do rolo. Tome cuidado para não danificar a superfície dos rolos.

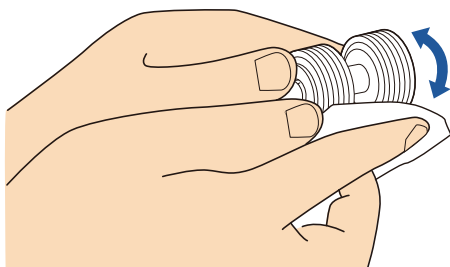

- Rolo de pressão (× 4)

Retire suavemente a sujeira e a poeira dos rolos, girando-os manualmente. Tome cuidado para não danificar a superfície dos rolos. Certifique-se de que eles foram limpos adequadamente, pois os resíduos nos rolos afetam o desempenho da alimentação.

- Lente (× 2)

Retire suavemente a sujeira e a poeira da superfície das áreas da lente. Certifique-se de que estas são limpas adequadamente, pois as áreas sujas da lente poderão provocar o aparecimento de linhas verticais nas imagens digitalizadas.

- Módulo de alimentação (× 2)

Retire suavemente a sujeira e a poeira ao longo das fendas da superfície dos rolos, girando-os manualmente para baixo. Tome cuidado para não danificar a superfície dos rolos. Certifique-se de que eles foram limpos adequadamente, pois os resíduos nos rolos afetam o desempenho da alimentação.

- Sensor ultrassônico (× 2)

Limpe cuidadosamente a sujeira e a poeira da superfície do sensor ultrassônico. Se tiver dificuldade ao limpar o sensor ultrassônico, use cotonetes.

2. Limpe os rolos da alimentação e os rolos de ejeção.

1. Conecte o cabo de energia à tomada e pressione o botão [Scan] durante 3 segundos com a Parte superior do AAD aberta.

ATENÇÃO

Só conecte o cabo de energia à tomada quando limpar os rolos de alimentação e os rolos de ejeção.

2. Limpe os locais a seguir com um pano umedecido em Removedor F1.

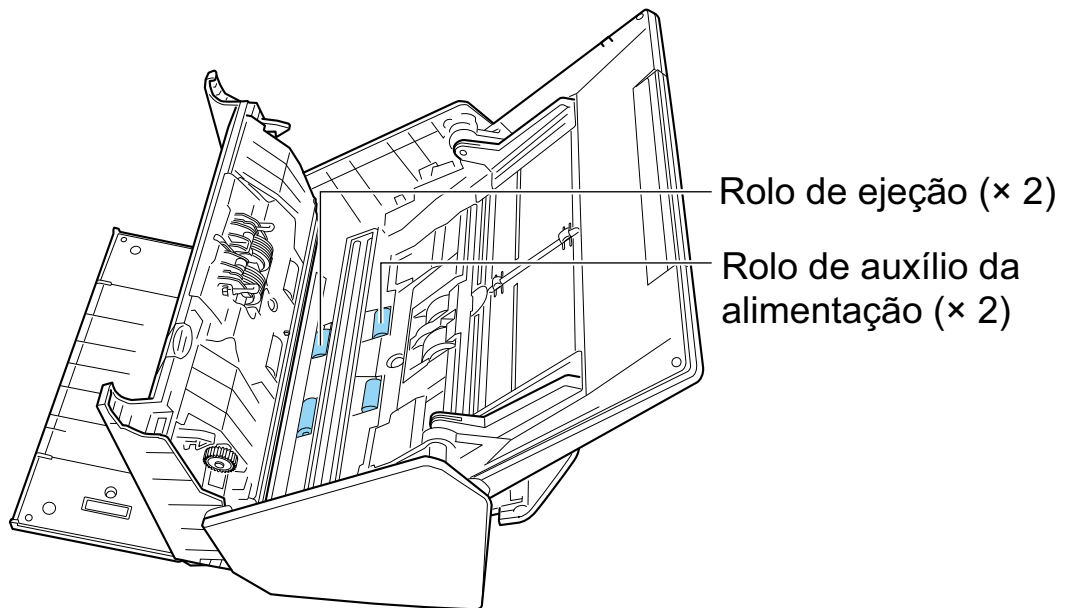

- Rolo de alimentação (× 2)/rolo de ejeção (× 2)

Pressione o botão [Scan] para girar os rolos. Retire suavemente a sujeira e a poeira, tomando cuidado para não danificar a superfície de cada rolo. Certifique-se de que eles foram limpos adequadamente, pois os resíduos nos rolos afetam o desempenho da alimentação.

DICAS

Ao pressionar o botão [Scan] 7 vezes, os rolos de alimentação giram e os rolos de ejeção dão uma volta.

3. Feche a Parte superior do AAD.

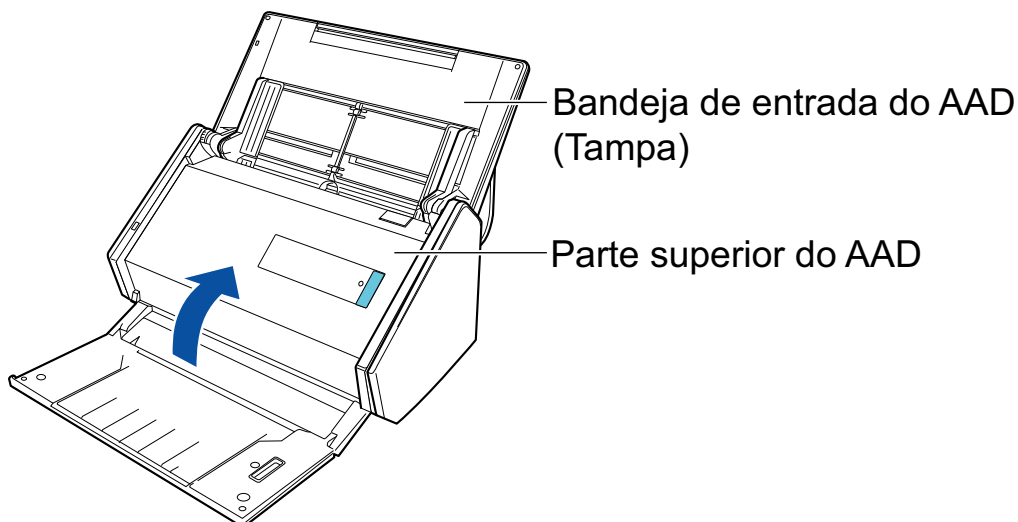

⇒ Ouve-se um clique quando ela retorna à posição original.

ATENÇÃO

Certifique-se de que a Parte superior do AAD está completamente fechada.

Caso contrário, pode haver atolamentos de papel ou outros erros de alimentação, ou pode ocorrer defeitos na imagem.

Limpendo a folha de transporte

À medida que a utilizada a Folha de transporte, haverá acúmulo de sujeira e poeira na superfície e no interior.

Limpe a Folha de transporte regularmente, para não causar erros de digitalização.

O procedimento de limpeza da folha de transporte é o seguinte.

Limpeza

Retire suavemente a sujeira e a poeira da superfície e do interior da Folha de transporte com um pano seco ou umedecido com Removedor F1/ detergente neutro.

ATENÇÃO

- Não utilize solvente de pintura ou quaisquer outros solventes orgânicos.
- Não esfregue com muita força. A Folha de transporte pode ficar danificada ou deformada.
- Tome cuidado para não deixar nenhuma gordura na Folha de transporte.
- Após a limpeza do interior da Folha de transporte com um pano umedecido com Removedor F1/ detergente neutro, lembre-se de secá-la completamente, antes de fechar a Folha de transporte.
- A Folha de transporte deve ser substituída aproximadamente a cada 500 digitalizações.

Peças de consumo

Esta seção explica os números das partes das peças de consumo, os ciclos de substituição e como substituir as peças de consumo.



- Antes de substituir as peças de consumo, desligue o ScanSnap e desconecte o cabo de energia da tomada. Caso contrário, pode haver um incêndio ou choques elétricos.
- Não deixe o conjunto de peças internas, tais como o rolo de freio e o módulo de alimentação ao alcance das crianças. Tal poderá causar ferimentos.

ATENÇÃO

A parte inferior do ScanSnap pode esquentar enquanto o ScanSnap está sendo utilizado, mas isso não afeta o funcionamento do ScanSnap nem causa danos físicos. Tome cuidado para não derrubar o ScanSnap ao transportá-lo.

- ["Códigos e ciclos de troca das peças de consumo" \(página 129\)](#)
- ["Verificando o status das peças de consumo" \(página 130\)](#)
- ["Substituindo as peças de consumo" \(página 131\)](#)

Códigos e ciclos de troca das peças de consumo

A seguinte tabela apresenta os códigos das peças de consumo e os ciclos de troca sugeridos.

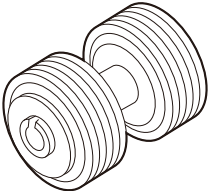
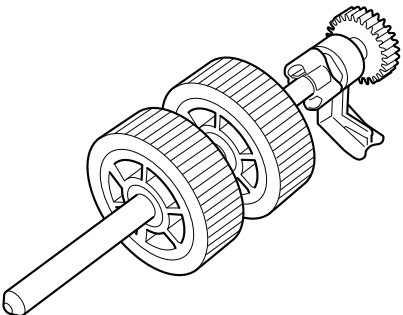
Nome do produto	Cód. da peça	Ciclo de troca sugerido
Conjunto de rolos <ul style="list-style-type: none"> ● Rolo de freio  <ul style="list-style-type: none"> ● Módulo de alimentação 	PA03656-0001	200.000 folhas ou um ano

Observe que os valores recomendados para a troca são diretrizes para a utilização de papel A4 (80 g/m² [20 lb]) isento de madeira, pois essas trocas variam de acordo com os documentos digitalizados.

Utilize apenas as peças de consumo especificadas.

Contate o revendedor autorizado onde o aparelho foi adquirido ou a assistência técnica da FUJITSU para maiores detalhes sobre a aquisição das peças de consumo.

Para maiores detalhes, consulte o site do seguinte portal:

<http://scansnap.fujitsu.com/>

Verificando o status das peças de consumo

É possível verificar o status de cada peça de consumo de acordo com o seguinte procedimento.

- 1. Clique com o botão direito no ícone do ScanSnap Manager  na área de notificação localizada na extrema direita da barra de tarefas e selecione [Configurações do botão Scan] no "Menu do botão direito" (página 43).
⇒ A janela [ScanSnap Manager - Status das peças de consumo] será exibida.**
- 2. Verifique o status de cada peça de consumo.**

Consulte a seção [Valor recomendado para a troca] como diretriz e substitua as peças de consumo.

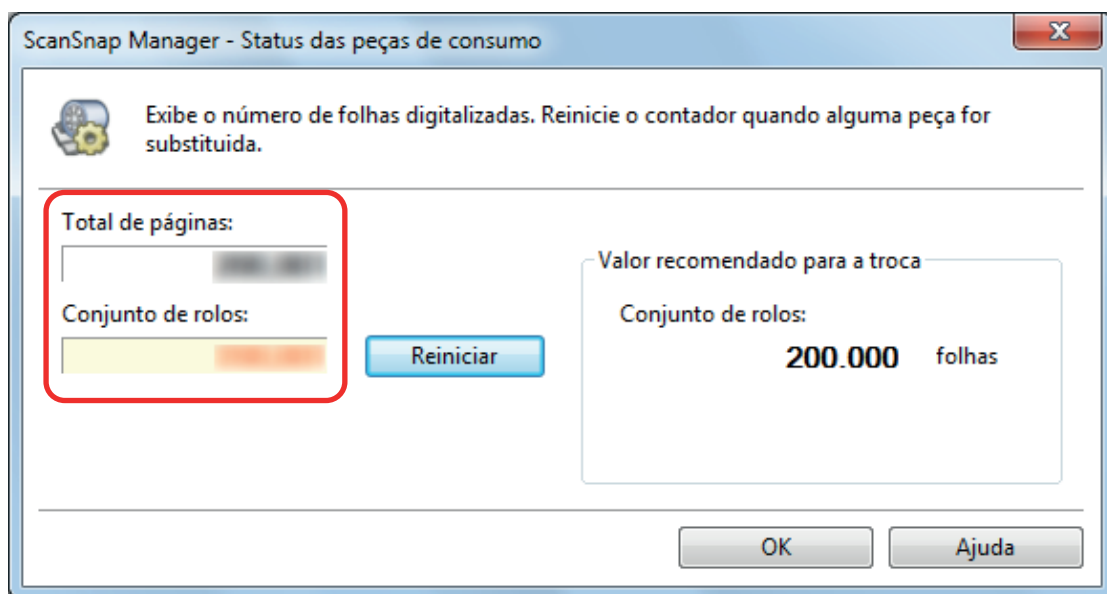

Substituindo as peças de consumo

O conjunto de rolos é composto pelo rolo de freio e pelo módulo de alimentação.

Substitua cada um dos rolos de acordo com o procedimento seguinte:

- 1. Desconecte o cabo de energia da tomada.**
- 2. Retire quaisquer documentos existentes na Bandeja de entrada do AAD (Tampa).**
- 3. Puxe a Alavanca de abertura do AAD para abrir a Parte superior do AAD.**

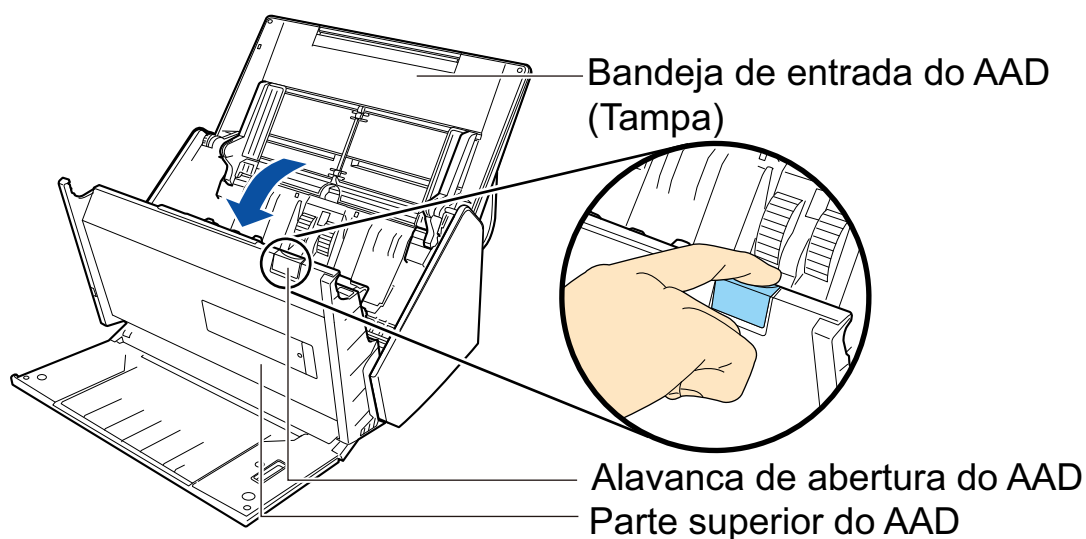

4. Substitua o rolo de freio.

1. Abra a tampa do rolo de freio.

Abra a tampa do rolo de freio na direção da seta, segurando ambas as extremidades.

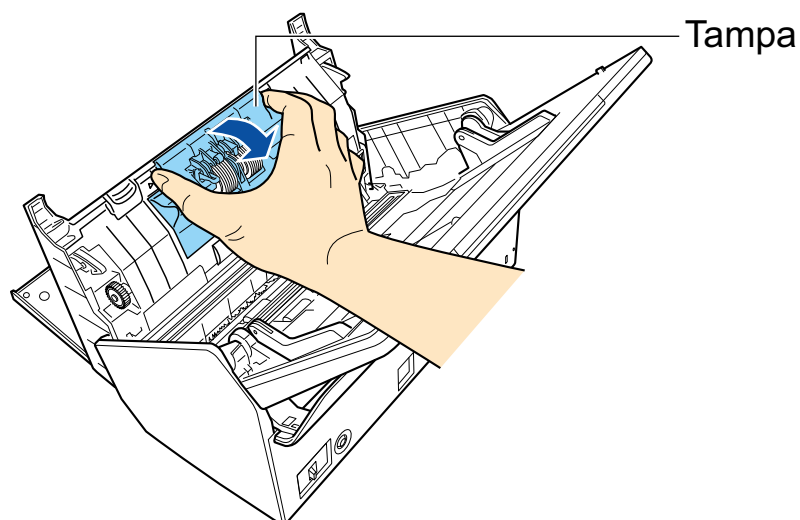

2. Retire o eixo do rolo de freio do ScanSnap.

Levante o rolo de freio para remover o lado direito do eixo e retire-o da abertura à esquerda.

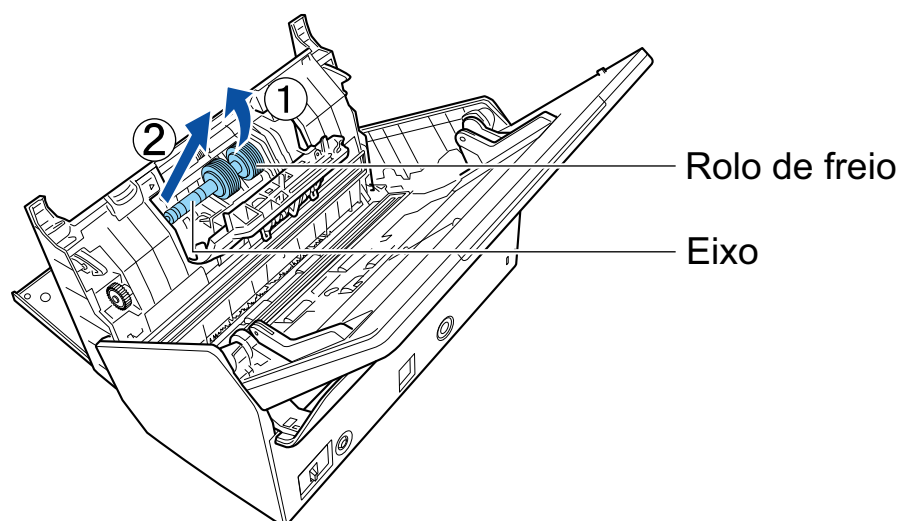

3. Remova o rolo de freio do eixo.

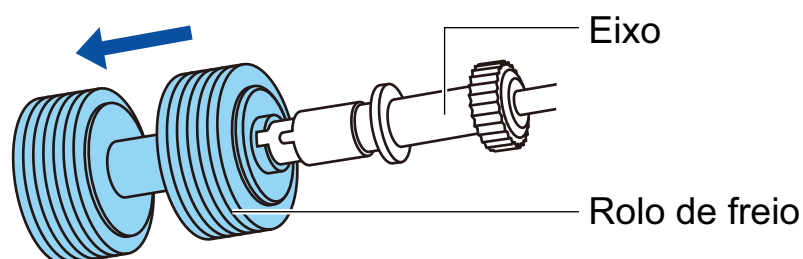

4. Encaixe o novo rolo de freio no eixo.

Insira o eixo no rolo de freio alinhando o pino do eixo com o slot do rolo de freio.

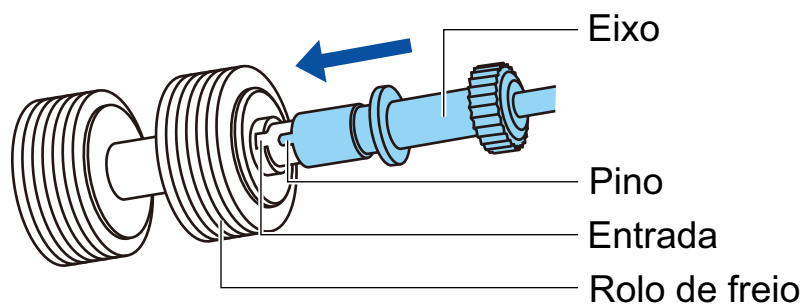

5. Encaixe o eixo no ScanSnap.

Insira a extremidade esquerda do eixo na abertura de forma adequada e, de seguida, encaixe o lado direito do eixo no lugar.

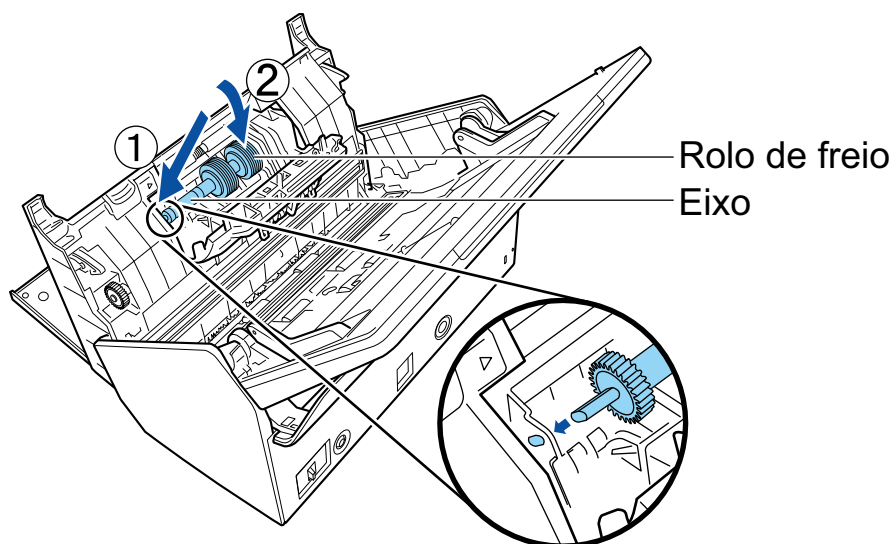

6. Feche a tampa do rolo de freio.

ATENÇÃO

Certifique-se de que o eixo está encaixado com firmeza. Caso contrário, poderá originar obstruções de papel ou outros erros de alimentação.

5. Substitua o módulo de alimentação.

1. Abra a guia da folha.

Faça deslizar as guias laterais até ao fundo. Abra a guia da folha prendendo o dedo na respectiva calha.

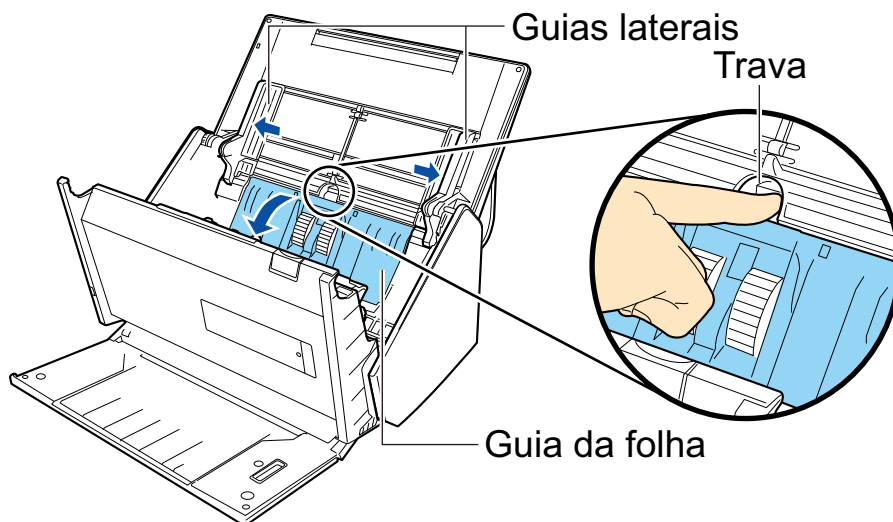

2. Vire a trava na direção da seta.

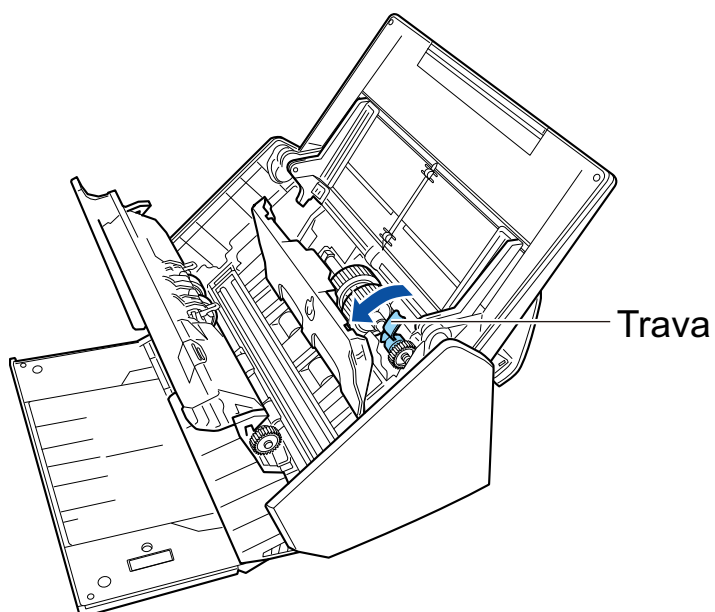

3. Remova o módulo de alimentação.

Levante ligeiramente o lado direito da trava (cerca de 5 mm), vire-a para a direita e eleve-a para poder puxar o módulo de alimentação.

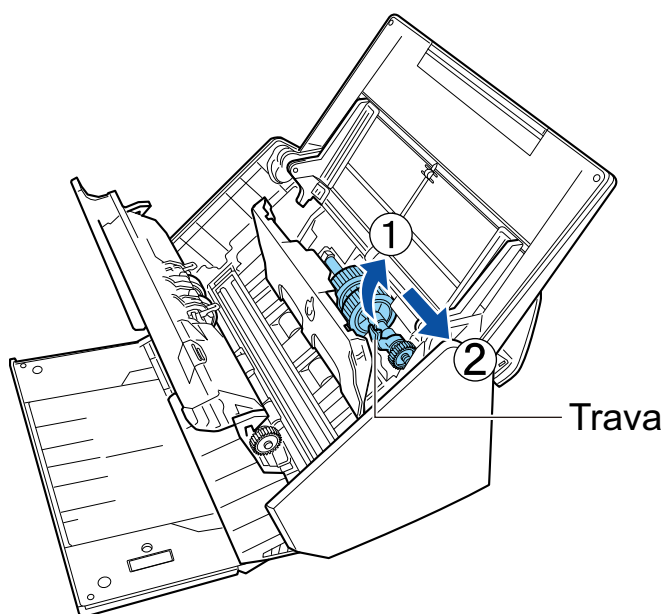

ATENÇÃO

Tome cuidado para não tocar no lubrificante da engrenagem junto à trava.

4. Encaixe o novo módulo de alimentação no ScanSnap.

Insira a extremidade esquerda do eixo na abertura esquerda e, de seguida, encaixe lentamente a extremidade do eixo no lugar.

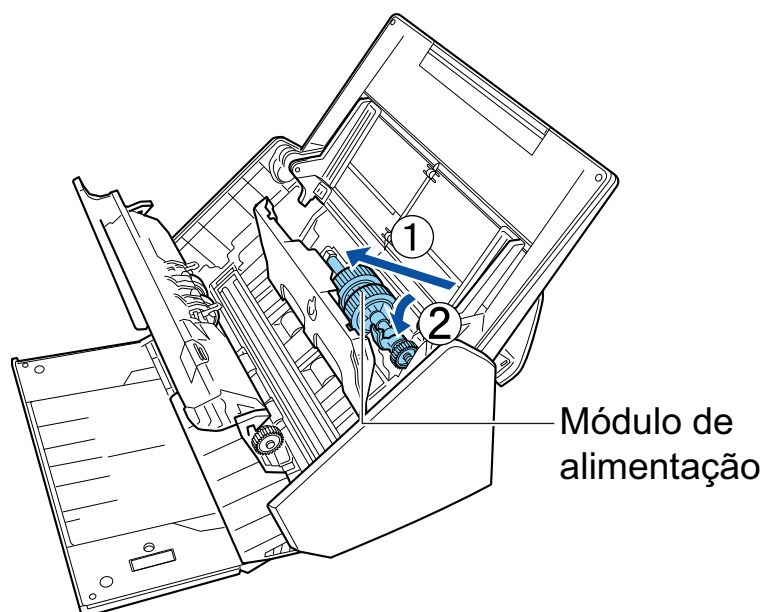

5. Vire a trava na direção da seta.

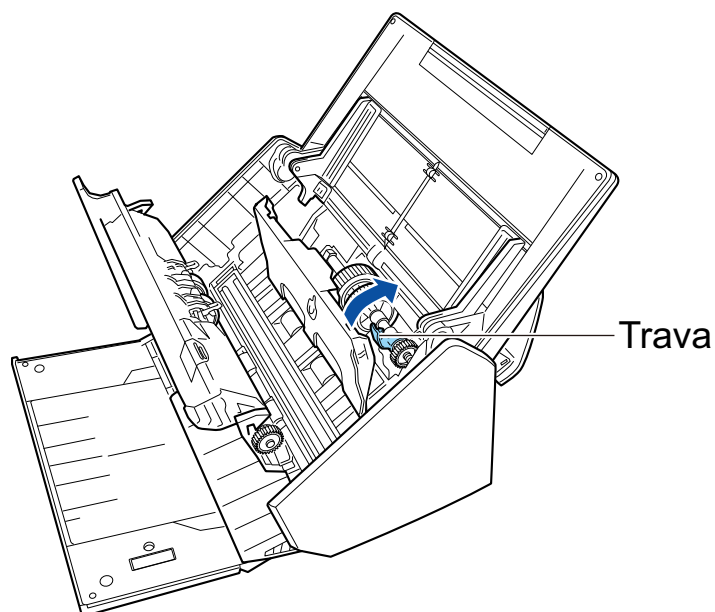

ATENÇÃO

Certifique-se de que o módulo de alimentação está encaixado com firmeza. Caso contrário, poderá originar obstruções de papel ou outros erros de alimentação.

6. Feche a guia da folha.
Certifique-se de que ambos os lados da guia da folha estão travados com firmeza.

6. Feche a Parte superior do AAD.

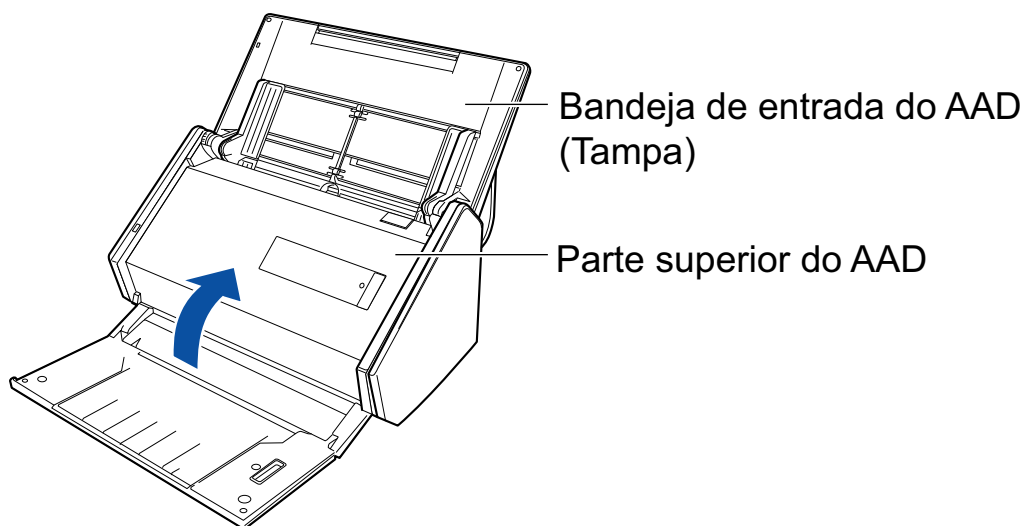

⇒ Ouve-se um clique quando ela retorna à posição original.

7. Conecte o cabo de energia à tomada e ligue o ScanSnap.

8. Reinicie a contagem do conjunto de rolos.

1. Clique com o botão direito no ícone do ScanSnap Manager  na área de notificação localizada na extrema direita da barra de tarefas e selecione [Configurações do botão Scan] no "Menu do botão direito" (página 43).

⇒ A janela [ScanSnap Manager - Status das peças de consumo] será exibida.
2. Clique o botão [Reiniciar] para aceder à contagem do [Conjunto de rolos].

⇒ Uma janela de confirmação será exibida.
3. Clique no botão [Sim].

⇒ A contagem do [Conjunto de rolos] é reiniciada a 0.

Apêndice

- "Atualizando o software" (página 138)
- "Desinstalando o aplicativo" (página 139)
- "Especificações da Folha de transporte" (página 141)
- "Especificações de LAN sem fio" (página 142)
- "Especificações do ScanSnap" (página 143)

Atualizando o software

As últimas atualizações de aplicativos relacionados ao ScanSnap estarão disponíveis gratuitamente pelo servidor de download. É chamado de ScanSnap Online Update.

É recomendado aplicar as últimas atualizações para melhorar a segurança, operação e funções.

Para programas de software que podem ser atualizados, consulte o seguinte:

<http://www.fujitsu.com/global/support/computing/peripheral/scanners/software/online-setup-help.html>

O ScanSnap Online Update verifica periodicamente o servidor do download.

Quando a versão mais recente do ScanSnap estiver disponível, aparecerá uma notificação.

Para instalar a atualização, clique sobre a notificação e siga as instruções na janela que aparece.

Para maiores detalhes, consulte a Ajuda do ScanSnap Online Update.

Também é possível verificar manualmente pelo ScanSnap Manager se uma nova versão do aplicativo está disponível para executar a atualização.

- 1. Clique com o botão direito no ícone do ScanSnap Manager  na área de notificação localizada na extrema direita da barra de tarefas e clique sobre [Ajuda] → [Atualização on-line] a partir do "Menu do botão direito" (página 43).**

⇒ O ScanSnap Online Update verifica se uma nova versão do ScanSnap Manager está disponível. prossiga com a atualização enquanto você segue as instruções.

Para maiores detalhes, consulte a Ajuda do ScanSnap Online Update.

ATENÇÃO

- Para executar a atualização on-line do ScanSnap Manager, é necessário ter acesso à internet.
- Efetue o login como administrador.

DICAS

Para maiores detalhes sobre as atualizações do ScanSnap Manager, visite as seguintes páginas web:

<http://scansnap.fujitsu.com/g-support/pt/>

Desinstalando o aplicativo

Esta seção descreve como desinstalar os seguintes aplicativos:

- ScanSnap Manager
- ScanSnap Organizer
- CardMinder
- ABBYY FineReader for ScanSnap
- Scan to Microsoft SharePoint

DICAS

Se todos os aplicativos abaixo forem desinstalados, o ScanSnap Online Update também será desinstalado ao mesmo tempo:

- ScanSnap Manager
- ScanSnap Organizer
- CardMinder

Siga os procedimentos abaixo:

1. Ligue o computador e efetue o login como administrador.

2. Encerre todos os aplicativos abertos.

3. Abra a janela [Programas e Recursos].

- Windows 10

Clique com o botão direito sobre o menu [Iniciar] e selecione [Programas e Recursos].

- Windows 8.1

Clique em  no lado esquerdo inferior da tela Iniciar → [Painel de controle] em [Sistema do Windows] → [Desinstalar um programa] sob [Programas].

- Windows 8

Clique a tela Iniciar com o botão direito e selecione [Todos os aplicativos] na barra de aplicativos → [Painel de Controle] em [Sistema do Windows] → [Desinstalar um programa] sob [Programas].

- Windows 7/Windows Vista/Windows XP

Selecione o menu [Iniciar] → [Painel de Controle] → [Desinstalar um programa] sob [Programas].

⇒ A janela [Desinstala ou altera um programa] será exibida com uma lista de aplicativos instalados atualmente.

4. Selecione o aplicativo a ser desinstalado.

DICAS

Para desinstalar mais aplicativos, repita os passos 4 a 6 para cada aplicativo.

5. Clique o botão [Desinstalar].

⇒ Uma mensagem de confirmação será exibida.

6. Clique no botão [Sim].

⇒ O aplicativo será desinstalado.

ATENÇÃO

- As telas exibidas podem variar dependendo do sistema operacional utilizado. Siga as instruções das telas exibidas.

Exemplo:

- [Programas e Recursos]
No Windows XP: [Adicionar ou remover programas]
- Botão [Desinstalar]
No Windows XP: botão [Remover]
- Se os aplicativos abaixo não forem desinstalados corretamente, consulte a seção "[Quando houver problemas na desinstalação do aplicativo](#)" (página 119):
 - ScanSnap Manager
 - ScanSnap Organizer
 - CardMinder
 - ScanSnap Online Update

Especificações da Folha de transporte

O nome do produto e o código da Folha de transporte são:

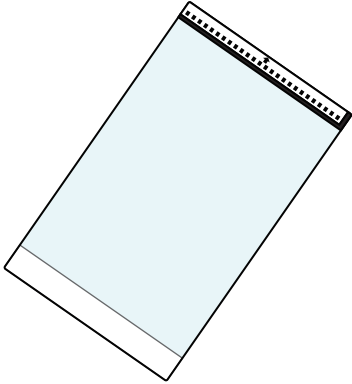
Nome do produto	Quantidade	Cód. da peça
Folhas de transporte do ScanSnap 	5 folhas	PA03360-0013

A Folha de transporte deve ser substituída aproximadamente a cada 500 digitalizações.

Substitua-a no entanto, caso esteja danificada ou visivelmente suja.

Contate o revendedor autorizado onde o aparelho foi adquirido ou a assistência técnica da FUJITSU para maiores detalhes sobre a aquisição da Folha de transporte.

Para maiores detalhes, consulte o site do seguinte portal:

<http://scansnap.fujitsu.com/>

Especificações de LAN sem fio

A tabela abaixo descreve as especificações de LAN sem fio do ScanSnap.

Item	Especificações
Nome do modelo	iX500
Padrões observados	IEEE802.11b/IEEE802.11g/IEEE802.11n
Frequência	2,412 GHz a 2,472 GHz
Canais	1 a 13 can
Velocidade de transferência (padrão)	Máx. IEEE802.11b: 11 Mbps Máx. IEEE802.11g: 54 Mbps Máx. IEEE802.11n: 72,2 Mbps (compatível somente com banda larga de 20 MHz) (*1)
Modo de comunicação	Modo de infraestrutura (*2)
Distância de comunicação (raio de visibilidade)	Interna, 50 m (recomendado: interna, raio de 25 m) (*3)
Segurança	WPA-PSK (TKIP/AES), WPA2-PSK (TKIP/AES), WPA (TKIP/AES), WPA2 (TKIP/AES), WEP (64-bit/128-bit)
Fácil instalação	Compatível com WPS 2.0 (botão/código PIN) (*4)

*1: Os valores indicados nesses padrões representam o valor máximo e não indicam a velocidade de comunicação real.

*2: Para utilizar a função sem fio, é necessário um ponto de acesso sem fio compatível com os mesmos padrões.

*3: As especificações podem variar com base no ponto de acesso sem fio conectado e no ambiente ao redor.

*4: É necessário um ponto de acesso sem fio compatível com a função WPS.

Especificações do ScanSnap

A tabela abaixo descreve as especificações do ScanSnap.

Item		Especificações
Nome do produto		ScanSnap iX500
Método de digitalização		Alimentador Automático de Documentos (AAD), digitalização duplex simultânea
Modo de digitalização colorida		Simplex / duplex, colorido / cinza / preto e branco / automático (detecção automática de colorido, cinza, preto e branco)
Sistema óptico / sensor de imagem		Lente Selfoc com igual aumento óptico/ CIS colorido × 2 (frente × 1, verso × 1)
Fonte de luz		3 LED colorido (vermelho / verde / azul)
Velocidade de digitalização (retrato A4)		Solução automática / normal / boa / excelente 25 folhas/minuto Excelente 17 folhas/minuto
Área de digitalização		Consulte a seção " Documentos a digitalizar " (página 60)
Espessura do documento		
Número de folhas que podem ser alimentadas		Até 50 folhas A4: 80 g/m ²
Interface	USB	USB 3.0 (*1)/USB 2.0/USB 1.1 (conector: tipo B)
	LAN sem fio (*2)	Consulte a seção " Especificações de LAN sem fio " (página 142)
Fonte de energia	Voltagem	100 a 240 V ±10%
	Fase	Monofásico
	Frequência	50/60 Hz
Consumo de energia	Conexão USB	Durante operação: 20 W ou menos Durante o modo de hibernação: 1,6 W ou menos
	Conexão LAN sem fio	Durante operação: 20 W ou menos Durante o modo de hibernação: 2,5 W ou menos
Taxa permitida de temperatura / umidade	Temperatura	Durante operação: 5 a 35 °C Durante o modo de espera: -20 a 60 °C Durante a armazenagem / transporte: -20 a 60 °C
	Umidade	Durante operação: 20 a 80% Durante o modo de espera: 8 a 95% Durante a armazenagem / transporte: 8 a 95%
Outras dimensões (Largura × Fundo × Altura)		Mín.: 292 × 159 × 168 mm (quando a bandeja de entrada do AAD (tampa) está fechada) Máx.: 292 × 484 × 293 mm (quando a bandeja de entrada do AAD (tampa) está aberta e a extensão está acionada)
Peso		3,0 kg
Especificações ambientais		De acordo com o programa internacional Energy Star e as diretivas RoHS

Item		Especificações
Software associado	Driver do scanner	ScanSnap Manager
	Gerenciamento de arquivos	ScanSnap Organizer
	Gerenciamento de cartões de visita	CardMinder
	Reconhecimento de texto	ABBYY FineReader for ScanSnap
	Gerenciamento de atualizações e aplicativo	ScanSnap Online Update
	Ligação de ECM	Scan to Microsoft SharePoint
	Edição de PDF	Adobe Acrobat Standard DC

*1: Quando o ScanSnap estiver conectado a uma porta USB 3.0, o aparelho poderá não ser reconhecido por alguns computadores.

Para obter as últimas informações sobre o USB 3.0, consulte o Site de suporte do ScanSnap (<http://scansnap.fujitsu.com/g-support/pt/>).

*2: IPv6 não é compatível.

Sobre a manutenção e o suporte ao cliente

Suporte ao cliente

- Adobe Acrobat

Consulte a seguinte página:

<http://www.adobe.com/support/>

- ABBYY FineReader for ScanSnap

- Windows 10

A partir do menu [Iniciar], selecione [Todos os aplicativos] → [ABBYY FineReader for ScanSnap(TM) 5.0] → [Guia do usuário] → [Suporte técnico].

- Windows 8.1

Clique sobre  no lado esquerdo inferior da tela Iniciar e selecione [Guia do usuário] sob [ABBYY FineReader for ScanSnap(TM) 5.0] na tela Todos os aplicativos → [Suporte técnico].

- Windows 8

Clique a tela Iniciar com o botão direito e selecione [Todos os aplicativos] na barra de aplicativos → [Guia do usuário] sob [ABBYY FineReader for ScanSnap(TM) 5.0] → [Suporte técnico].

- Windows 7/Windows Vista/Windows XP

Selecione o menu [Iniciar] → [Todos os aplicativos] → [ABBYY FineReader for ScanSnap(TM) 5.0] → [Guia do usuário] → [Suporte técnico].

- Evernote

Consulte a seguinte página:

<http://www.evernote.com/about/contact/support/>

- Google Docs

Consulte a Central de ajuda de editores do Google Docs ou Forum de ajuda do Google Docs.

Para abri-los, selecione [Ajuda] no Google Docs.

- Salesforce

Contate o administrador do sistema do seu Salesforce.

- Dropbox

Consulte a seguinte página:

<http://www.dropbox.com/contact>

- ScanSnap

Para outras informações relacionadas ao ScanSnap, consulte o Site de suporte do ScanSnap

<http://scansnap.fujitsu.com/g-support/pt/>

Se o problema não for resolvido mesmo após consultar todas as páginas acima, visite a seguinte página para verificar o contato com o escritório da Fujitsu.

<http://imagescanner.fujitsu.com/warranty.html>

Fornecedores das peças de consumo/peças opcionais

<http://scansnap.fujitsu.com/>

Manutenção

Contate o revendedor autorizado onde o aparelho foi adquirido ou a assistência técnica da FUJITSU para reparos deste produto.

Para maiores detalhes, consulte o site do seguinte portal:

<http://imagescanner.fujitsu.com/warranty.html>

ATENÇÃO

Por razões de segurança, nunca efetue reparos por conta própria.