

***ScanSnap***  
*iX500*

# 기본 사용 설명서 (Windows)

# 목차

본 매뉴얼에 관해서 .....	4
안전 정보 .....	5
매뉴얼 .....	6
상표 .....	9
제조업체 .....	10
본 매뉴얼에 사용되는 기호 .....	11
본 매뉴얼에서 사용되는 화살표 .....	12
본 매뉴얼에 수록된 화면 예시 .....	13
본 매뉴얼에서 사용되는 약어 .....	14
<b>ScanSnap으로 할 수 있는 작업 .....</b>	<b>16</b>
문서 스캔하기 .....	18
긴 페이지의 스캐닝 .....	23
다른 너비 또는 길이를 가지는 문서의 스캔 .....	27
<b>ScanSnap 개요 .....</b>	<b>33</b>
부품 및 기능 .....	34
시스템 요구 사항 .....	36
ScanSnap 관련 소프트웨어의 개요 .....	38
소프트웨어의 설치 방법 .....	39
ScanSnap Manager 아이콘 .....	40
오른쪽 클릭 메뉴 .....	41
ScanSnap 설정 창 .....	43
ScanSnap의 전원 켜기 또는 끄기 .....	44
ScanSnap의 전원 켜기 .....	45
ScanSnap의 전원 끄기 .....	47
잠자기 모드 .....	48
자동 전원 끄기 .....	49
무선 LAN을 통해 ScanSnap 연결하기 .....	50
준비 .....	51
ScanSnap 무선 설치 도구를 사용하여 무선 LAN 설정하기 .....	52
ScanSnap을 컴퓨터에 연결하기 .....	53
ScanSnap을 모바일 장치에 연결하기 .....	55
ScanSnap WPS 버튼을 사용하여 무선 액세스 포인트에 다시 연결하기 .....	56
스캔할 문서 .....	58
ScanSnap에 직접 올려 놓을 수 있는 문서 .....	59
캐리어 시트를 사용하여 스캔할 수 있는 문서 .....	61
<b>관련 소프트웨어로 할 수 있는 작업 .....</b>	<b>63</b>
ScanSnap Organizer로 할 수 있는 작업 .....	64
ScanSnap Organizer의 기본 조작 순서 .....	65
파일 관리하기 .....	67
파일 사용하기 .....	69
CardMinder로 할 수 있는 작업 .....	70
CardMinder의 기본 조작 순서 .....	72
명함 데이터와 다른 애플리케이션과의 연동 .....	75
기본 검색 도구 모음으로 명함 데이터 검색하기 .....	76

CardMinder Viewer로 명함 데이터 검색하기 .....	77
파일을 명함 데이터에 첨부 .....	78
<b>유용한 사용 방법 .....</b>	<b>79</b>
컴퓨터의 폴더로 종이 문서 관리하기 .....	80
명함을 컴퓨터에 저장하기 .....	83
A4 또는 레터 크기보다 큰 문서 스캔하기 .....	85
사진 및 비정형 등의 문서 스캔하기 .....	89
<b>문제 및 해결 .....</b>	<b>92</b>
해결책 검색 방법 .....	93
처음 설치에 실패했을 경우 .....	94
이전에 소프트웨어를 설치한 적이 있는 경우 .....	95
소프트웨어의 제거 .....	96
설치 정보 제거하기 .....	97
[ScanSnap Setup] 창에서 소프트웨어 설치하기 .....	102
소프트웨어 개별적으로 설치하기 .....	103
ScanSnap Manager 아이콘이 표시되지 않을 경우 .....	104
ScanSnap Manager 아이콘 표시하기 .....	105
ScanSnap Manager가 정상적으로 작동하지 않을 경우 .....	106
알림 영역에서 필요없는 아이콘 제거하기 .....	107
ScanSnap과 컴퓨터 간의 연결 확인하기 .....	108
ScanSnap Manager가 정상적으로 작동하는지 확인하기 .....	109
ScanSnap의 연결 정보 삭제하기 .....	112
소프트웨어를 제거할 수 없을 경우 .....	114
<b>청소 .....</b>	<b>115</b>
청소 용품 .....	116
ScanSnap의 외부 청소 .....	117
ScanSnap의 내부 청소 .....	118
캐리어 시트 청소 .....	122
<b>소모 부품 .....</b>	<b>123</b>
소모 부품의 부품 번호 및 교체 주기 .....	124
소모 부품의 상태 확인하기 .....	125
소모 부품 교체하기 .....	126
<b>부록 .....</b>	<b>132</b>
소프트웨어 업데이트하기 .....	133
소프트웨어의 제거 .....	134
캐리어 시트의 사양 .....	136
무선 LAN 사양 .....	137
ScanSnap 사양 .....	138
<b>고객 지원 및 유지 관리 .....</b>	<b>140</b>

## 본 매뉴얼에 관해서

- "안전 정보" (5 페이지 )
- "매뉴얼" (6 페이지 )
- "상표" (9 페이지 )
- "제조업체" (10 페이지 )
- "본 매뉴얼에 사용되는 기호" (11 페이지 )
- "본 매뉴얼에서 사용되는 화살표" (12 페이지 )
- "본 매뉴얼에 수록된 화면 예시" (13 페이지 )
- "본 매뉴얼에서 사용되는 약어" (14 페이지 )

## 안전 정보

첨부된 "안전상 주의사항" 매뉴얼은 ScanSnap을 안전하고 올바르게 사용하기 위한 중요한 정보를 포함합니다. ScanSnap을 사용하기 전에 본 매뉴얼을 반드시 읽고 이해해 주십시오.

# 매뉴얼

ScanSnap 사용 시 필요에 따라 다음 매뉴얼을 읽어 주십시오.

## ScanSnap을 사용하기 전에

매뉴얼	설명 및 장소
안전상 주의사항	<p>본 매뉴얼은 ScanSnap을 안전하게 사용하기 위한 중요한 정보를 포함합니다. ScanSnap을 사용하기 전에 본 매뉴얼을 읽어 주십시오.</p> <p>패키지에 본 매뉴얼이 포함되어 있습니다.</p> <p>덧붙여 소프트웨어를 설치한 후 다음 순서대로 본 매뉴얼을 참조할 수 있습니다.</p> <ul style="list-style-type: none"> <li>● Windows 10 [시작] 메뉴 → [모든 앱] → [ScanSnap 매뉴얼] → [iX500 안전상 주의사항]을 선택합니다.</li> <li>● Windows 8.1 시작 화면 왼쪽 하단의 를 클릭하고 앱 모두 보기 화면에서 [ScanSnap 매뉴얼] 아래의 [iX500 안전상 주의사항]을 선택합니다.</li> <li>● Windows 8 시작 화면을 오른쪽 클릭하고 앱 바의 [앱 모두 보기] → [ScanSnap 매뉴얼] → [iX500 안전상 주의사항]을 클릭합니다.</li> <li>● Windows 7/Windows Vista/Windows XP [시작] 메뉴 → [모든 프로그램] → [ScanSnap 매뉴얼] → [iX500 안전상 주의사항]을 선택합니다.</li> </ul>

## ScanSnap 설치 시



매뉴얼	설명 및 장소
ScanSnap iX500 시작 안내서	<p>본 매뉴얼에는 조작 테스트를 위해 패키지를 여는 순간부터 설치 순서에 대해 설명하고 있습니다.</p> <p>패키지에 시작 안내서가 포함되어 있습니다.</p> <p>덧붙여 소프트웨어를 설치한 후 다음 순서대로 본 매뉴얼을 참조할 수 있습니다.</p> <ul style="list-style-type: none"> <li>● Windows 10 [시작] 메뉴 → [모든 앱] → [ScanSnap 매뉴얼] → [iX500 시작 안내서]를 선택합니다.</li> <li>● Windows 8.1 시작 화면 왼쪽 하단의 를 클릭하고 앱 모두 보기 화면에서 [ScanSnap 매뉴얼] 아래의 [iX500 시작 안내서]를 선택합니다.</li> <li>● Windows 8 시작 화면을 오른쪽 클릭하고 앱 바의 [앱 모두 보기] → [ScanSnap 매뉴얼] → [iX500 시작 안내서]를 클릭합니다.</li> <li>● Windows 7/Windows Vista/Windows XP [시작] 메뉴 → [모든 프로그램] → [ScanSnap 매뉴얼] → [iX500 시작 안내서]를 선택합니다.</li> </ul>

## ScanSnap 조작 시

매뉴얼	설명 및 장소
ScanSnap iX500 기본 사용 설명서 (본 매뉴얼)	본 매뉴얼은 ScanSnap의 기본 조작 및 청소 순서에 대해 설명하고 있습니다.

매뉴얼	설명 및 장소
ScanSnap 고급 사용 설명서	<p>본 매뉴얼은 다양한 스캔 방법 및 ScanSnap의 유용한 사용법을 포함한 조작에 대해 설명하고 있습니다.</p> <p>다음 웹 사이트에서 본 매뉴얼을 참조할 수 있습니다.</p> <p><a href="http://www.pfu.fujitsu.com/imaging/downloads/manual/advanced/v62/hn/common/index.html">http://www.pfu.fujitsu.com/imaging/downloads/manual/advanced/v62/hn/common/index.html</a></p>
ScanSnap Manager 도움말	<p>본 도움말 파일은 창, 조작 문제 및 해결책뿐만 아니라 ScanSnap Manager의 메시지에 대해 설명하고 있습니다.</p> <p>본 매뉴얼에는 다음 방법 중 하나로 액세스할 수 있습니다.</p> <ul style="list-style-type: none"> <li>● 작업 표시줄의 오른쪽 끝에 위치한 알림 영역에서 ScanSnap Manager 아이콘  을 오른쪽 클릭하고 "오른쪽 클릭 메뉴" (41 페이지)에서 [도움말] → [도움말] 을 선택합니다.</li> <li>● ScanSnap Manager의 도움말 버튼()을 클릭합니다.</li> <li>● 창이 표시되는 동안 키보드의 [F1]을 누릅니다.</li> <li>● 임의의 창에서 [도움말] 버튼을 클릭합니다.</li> </ul>
ScanSnap 무선 설치 도구 도움말	<p>본 도움말 파일은 ScanSnap 무선 설치 도구 도움말의 조작, 조작 문제 및 해결책, 창 및 메시지에 대해서 설명합니다.</p> <p>본 도움말 파일은 다음 방법 중 하나로 액세스할 수 있습니다.</p> <ul style="list-style-type: none"> <li>● 창이 표시되는 동안 키보드의 [F1]을 누릅니다.</li> <li>● 각 화면의 [이 화면 정보] 또는 [이 메시지 정보]를 클릭합니다.</li> </ul>

## 스캔 이미지를 모바일 장치에 저장 시



매뉴얼	설명 및 장소
ScanSnap Connect Application 사용 설명서 (iOS)	<p>본 매뉴얼은 스캔 이미지를 모바일 장치에 저장할 때 iOS 기준 모바일 장치에서 실행 될 조작에 대해 설명하고 있습니다.</p> <p>본 매뉴얼을 다음 방법으로 액세스할 수 있습니다.</p> <ol style="list-style-type: none"> <li>1. 모바일 장치에서 ScanSnap Connect Application을 시작합니다. <ul style="list-style-type: none"> <li>⇒ [파일 목록] 화면이 표시됩니다.</li> </ul> </li> <li>2.  버튼 또는  버튼을 누릅니다. <ul style="list-style-type: none"> <li>⇒ [정보] 화면이 표시됩니다.</li> </ul> </li> <li>3. [도움말] 버튼을 누릅니다.</li> </ol>
ScanSnap Connect Application 사용 설명서 (Android)	<p>본 매뉴얼은 스캔 이미지를 모바일 장치에 저장할 때 Android 기준 모바일 장치에서 실행 될 조작에 대해 설명하고 있습니다.</p> <p>본 매뉴얼을 다음 방법으로 액세스할 수 있습니다.</p> <ol style="list-style-type: none"> <li>1. 모바일 장치에서 ScanSnap Connect Application을 시작합니다. <ul style="list-style-type: none"> <li>⇒ [파일 목록] 화면이 표시됩니다.</li> </ul> </li> <li>2. 메뉴를 엽니다. <ul style="list-style-type: none"> <li>다음 조작 중 하나를 실행합니다. <ul style="list-style-type: none"> <li>● 모바일 장치의 [메뉴] 버튼을 누릅니다.</li> <li>● 모바일 장치의 화면에서 표시된 [메뉴] 버튼을 누릅니다.</li> </ul> </li> <li>⇒ 메뉴가 표시됩니다.</li> </ul> </li> <li>3.  버튼 또는 [정보]를 누릅니다. <ul style="list-style-type: none"> <li>⇒ [정보] 화면이 표시됩니다.</li> </ul> </li> <li>4. [도움말] 버튼을 누릅니다.</li> </ol>

매뉴얼	설명 및 장소
Scan to Mobile 도움말	<p>본 도움말 파일은 조작, 창 및 Scan to Mobile의 메시지에 대해 설명하고 있습니다. 본 도움말 파일은 다음 방법 중 하나로 액세스할 수 있습니다.</p> <ul style="list-style-type: none"> <li>● 작업 표시줄의 오른쪽 끝에 위치한 알림 영역에서 을 클릭하면 표시되는 메뉴에 [Scan to Mobile] 아이콘이 표시됩니다. [Scan to Mobile] 아이콘을 오른쪽 클릭하고 표시되는 메뉴에서 [도움말]을 선택합니다.</li> <li>● 창이 표시되는 동안 키보드의 [F1]을 누릅니다.</li> <li>● 임의의 창에서 [도움말] 버튼을 클릭합니다.</li> </ul>

## 소프트웨어 업데이트 시

매뉴얼	설명 및 장소
ScanSnap Online Update 도움말	<p>본 도움말 파일은 조작, 창 및 ScanSnap Online Update의 메시지에 대해 설명하고 있습니다. 본 도움말 파일은 다음 방법 중 하나로 액세스할 수 있습니다.</p> <ul style="list-style-type: none"> <li>● 창이 표시되는 동안 키보드의 [F1]을 누릅니다.</li> <li>● 임의의 창에서 도움말 버튼을 클릭합니다.</li> </ul>

## 관련 애플리케이션 사용 시

매뉴얼	설명 및 장소
ScanSnap Organizer 도움말	<p>본 도움말 파일은 조작, 창 및 ScanSnap Organizer의 메시지에 대해 설명하고 있습니다. 본 도움말 파일은 다음 방법 중 하나로 액세스할 수 있습니다.</p> <ul style="list-style-type: none"> <li>● ScanSnap Organizer의 도움말 버튼()을 클릭합니다.</li> <li>● 창이 표시되는 동안 키보드의 [F1]을 누릅니다.</li> <li>● 임의의 창에서 [도움말] 버튼을 클릭합니다.</li> </ul>
CardMinder 도움말	<p>본 도움말 파일은 조작, 창 및 CardMinder의 메시지에 대해 설명하고 있습니다. 본 도움말 파일은 다음 방법 중 하나로 액세스할 수 있습니다.</p> <ul style="list-style-type: none"> <li>● 기본 검색 도구 모음 옆의 도움말 버튼()을 클릭합니다.</li> <li>● 창이 표시되는 동안 키보드의 [F1]을 누릅니다.</li> <li>● 임의의 창에서 [도움말] 버튼을 클릭합니다.</li> </ul>
ABBYY FineReader for ScanSnap 사용자 취급 설명서	<p>본 매뉴얼은 ABBYY FineReader for ScanSnap의 개요 및 조작에 대해서 설명하고 있습니다. 본 도움말 파일은 다음 방법 중 하나로 액세스할 수 있습니다.</p> <ul style="list-style-type: none"> <li>● 창이 표시되는 동안 키보드의 [F1]을 누릅니다.</li> <li>● 임의의 창에서 [도움말] 버튼을 클릭합니다.</li> </ul>
Adobe Acrobat 도움말	<p>본 도움말 파일은 Adobe Acrobat의 메뉴바에서 [도움말] → [온라인 지원]을 선택하여 액세스할 수 있습니다.</p>



## 상표

Microsoft, Windows, Windows Vista, Excel, PowerPoint, Outlook, SharePoint, Windows Live, Internet Explorer 및 Entourage는 Microsoft Corporation의 미국 및/또는 그 외의 국가에서 등록 상표 또는 상표입니다.

Word는 미국 Microsoft Corporation의 제품입니다.

Apple, App Store, Apple 로고, Mac, Mac OS, OS X, iPad, iPhone, iPhoto, iPod touch 및 iTunes는 Apple Inc.의 상표입니다.

Adobe, Acrobat 및 Reader는 Adobe Systems Incorporated의 미국 및/또는 그 외의 국가에서 등록 상표 또는 상호입니다.

Intel 및 Intel Core는 Intel Corporation의 미국 및 그 외 국가에서 등록 상표 또는 상표입니다.

ABBYY™ FineReader™ Engine © ABBYY. OCR by ABBYY

ABBYY 및 FineReader는 일부 관할 지역에 등록될 수 있는 ABBYY Software, Ltd.의 상표입니다.

Evernote는 Evernote Corporation의 등록 상표 또는 상표입니다.

Google, Google 문서도구, Android 및 Google Play는 Google Inc.의 등록 상표 또는 상표입니다.

Salesforce, Salesforce 로고 및 Salesforce CRM은 미국 및 그외의 국가에서 salesforce.com, inc.의 등록 상표 또는 상표입니다.

Wi-Fi, Wi-Fi Protected Setup 및 Wi-Fi Protected Setup 로고는 Wi-Fi Alliance의 상표입니다.

Amazon은 Amazon.com, Inc. 또는 관련 회사의 상표입니다.

제품 개발자(PFU LIMITED)가 개발한 소프트웨어 외에, ScanSnap에는 GNU General Public License (GPL) 또는 GNU Lesser General Public License (LGPL) 하에 저작권이 소유되어 있는 소프트웨어 등 기타 무료 소프트웨어가 포함되어 있습니다. 사용권의 조건에 대한 자세한 내용은 Setup DVD-ROM에 포함되어 있는 "최종 사용자 사용권의 내용 및 사용 약관" (파일명: OSS\_License.pdf)을 참조해 주십시오.

ScanSnap, ScanSnap 로고, ScanSnap Manager, ScanSnap Organizer, CardMinder 및 Rack2-Filer는 일본에서 PFU LIMITED의 등록 상표 또는 상표입니다.

기타 회사명과 제품명은 각 회사의 등록 상표 또는 상표입니다.

## 제조업체



PFU LIMITED

YOKOHAMA i-MARK PLACE, 4-4-5 Minatomirai, Nishi-ku, Yokohama, Kanagawa, 220-8567,  
Japan

© PFU LIMITED 2014-2015

## 본 매뉴얼에 사용되는 기호

본 매뉴얼에 사용되는 다음 기호는 사용자가 사용법을 엄격히 준수하지 않을 경우 부상이나 재산 피해를 초래할 수 있음을 경고합니다. 경고 표시는 경고 수준과 경고 내용을 표시합니다. 본 기호의 경고 수준과 의미는 다음과 같습니다.

표시	설명
 경 고	이 표시는 사용자가 사용법을 엄격히 준수하지 않을 경우 부상이나 사망을 초래할 수 있음을 경고합니다.
 주 의	이 표시는 사용자가 사용법을 엄격히 준수하지 않을 경우 사용자의 안전을 위협하거나 장치를 손상시킬 수 있음을 경고합니다.

## 본 매뉴얼에서 사용되는 화살표

연속적으로 선택해야 하는 아이콘과 메뉴 옵션은 오른쪽 화살표 기호(→)를 사용하고 있습니다.

예: [시작] 메뉴 → [컴퓨터]를 선택합니다.



## 본 매뉴얼에 수록된 화면 예시

Microsoft 제품 스크린샷은 Microsoft Corporation의 허가로 재인쇄됩니다.

본 매뉴얼에 기재된 예시화면은 Windows 7의 화면입니다.

운영 체제에 따라 실제 창과 조작이 다를 수 있습니다.

### 알림 영역내의 아이콘

알림 영역에서 을 클릭하면 표시되는 메뉴에 ScanSnap Manager 아이콘 이 표시됩니다.

알림 영역에 항상 ScanSnap Manager 아이콘 을 표시하려면 아이콘 을 알림 영역에 드래그 앤 드롭합니다.

알림 영역은 작업 표시줄의 오른쪽 끝에 위치합니다.

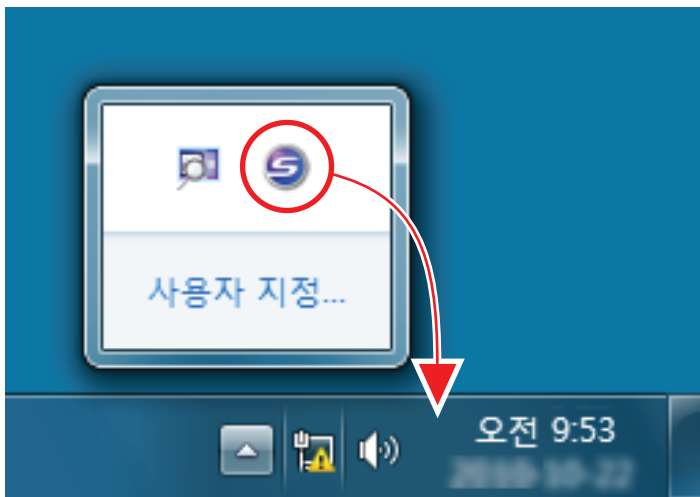

본 매뉴얼에서는 ScanSnap Manager 아이콘 이 알림 영역에 항상 표시된 경우를 예시로 사용하고 있습니다.

## 본 매뉴얼에서 사용되는 약어

또한 본 매뉴얼에는 다음 약어를 사용합니다.

사용되는 약어	명칭
Windows 10	Windows® 10 Home 운영 체제, 한국어 버전 Windows® 10 Pro 운영 체제, 한국어 버전 Windows® 10 Enterprise 운영 체제, 한국어 버전 Windows® 10 Education 운영 체제, 한국어 버전
Windows 8.1	Windows® 8.1 운영 체제, 한국어 버전 Windows® 8.1 Pro 운영 체제, 한국어 버전 Windows® 8.1 Enterprise 운영 체제, 한국어 버전
Windows 8	Windows® 8 운영 체제, 한국어 버전 Windows® 8 Pro 운영 체제, 한국어 버전 Windows® 8 Enterprise 운영 체제, 한국어 버전
Windows 7	Windows® 7 Starter 운영 체제, 한국어 버전 Windows® 7 Home Premium 운영 체제, 한국어 버전 Windows® 7 Professional 운영 체제, 한국어 버전 Windows® 7 Enterprise 운영 체제, 한국어 버전 Windows® 7 Ultimate 운영 체제, 한국어 버전
Windows Vista	Windows Vista® Home Basic 운영 체제, 한국어 버전 Windows Vista® Home Premium 운영 체제, 한국어 버전 Windows Vista® Business 운영 체제, 한국어 버전 Windows Vista® Enterprise 운영 체제, 한국어 버전 Windows Vista® Ultimate 운영 체제, 한국어 버전
Windows XP	Windows® XP Home Edition 운영 체제, 한국어 버전 Windows® XP Professional 운영 체제, 한국어 버전
Windows	Windows 10, Windows 8.1, Windows 8, Windows 7, Windows Vista, 또는 Windows XP 운영 체제
Microsoft Office	Microsoft® Office
Word	Microsoft® Word 2013 Microsoft® Word 2010 Microsoft® Office Word 2007 Microsoft® Office Word 2003
Excel	Microsoft® Excel® 2013 Microsoft® Excel® 2010 Microsoft® Office Excel® 2007 Microsoft® Office Excel® 2003
PowerPoint	Microsoft® PowerPoint® 2013 Microsoft® PowerPoint® 2010 Microsoft® Office PowerPoint® 2007 Microsoft® Office PowerPoint® 2003

사용되는 약어	명칭
SharePoint	Microsoft® SharePoint® Server 2010, 한국어 버전 Microsoft® Office SharePoint® Server 2007, 한국어 버전 Microsoft® Office SharePoint® Portal Server 2003, 한국어 버전 Microsoft® SharePoint® Foundation 2010, 한국어 버전 Microsoft® Windows® SharePoint® Services 2.0/3.0, 한국어 버전
Internet Explorer	Windows® Internet Explorer® Microsoft® Internet Explorer®
Microsoft Edge	Microsoft® Edge
.NET Framework	Microsoft® .NET Framework
Adobe Acrobat	Adobe® Acrobat® Adobe® Acrobat® DC
ABBYY FineReader for ScanSnap	ABBYY FineReader for ScanSnap™ 본 매뉴얼의 설명은 ScanSnap과 첨부된 ABBYY FineReader for ScanSnap의 사용을 전제로 합니다. 별다른 지시가 없는 이상 ABBYY FineReader for ScanSnap의 용어는 ScanSnap과 함께 제공된 ABBYY FineReader for ScanSnap을 참조하고 있습니다. ABBYY FineReader for ScanSnap은 예고 없이 업데이트될 수 있으므로 주의해 주십시오. 본 매뉴얼의 설명과 실제 화면이 일치하지 않을 경우 ABBYY FineReader for ScanSnap 사용자 취급 설명서를 참조해 주십시오.
Google 문서도구	Google 문서도구™
Android	Android®
WPS	Wi-Fi Protected Setup™
무선 액세스 포인트	무선 액세스 포인트 무선 라우터
ScanSnap	컬러 이미지 스캐너 ScanSnap iX500
캐리어 시트	ScanSnap 캐리어 시트

# ScanSnap으로 할 수 있는 작업

## 복수 문서 스캔하기

두께가 5 mm 미만인 문서 (A4 이하의 크기일 경우: 스캔을 위해 최대 50 장 (용지 무게 80 g/m<sup>2</sup>)을 ScanSnap에 올려 놓을 수 있습니다.

자세한 내용은 "문서 스캔하기" (18 페이지)를 참조해 주십시오.

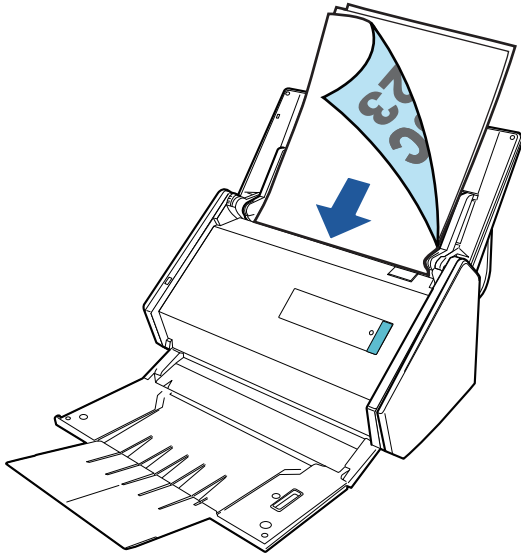

## ScanSnap에 직접 올려 놓을 수 없는 문서 스캔하기

선택 캐리어 시트를 사용하여 다음 문서를 스캔할 수 있습니다.

- A4/레터 크기보다 더 크고 A3 크기보다 더 크지 않은 문서  
자세한 내용은 "A4 또는 레터 크기보다 큰 문서 스캔하기" (85 페이지)를 참조해 주십시오.

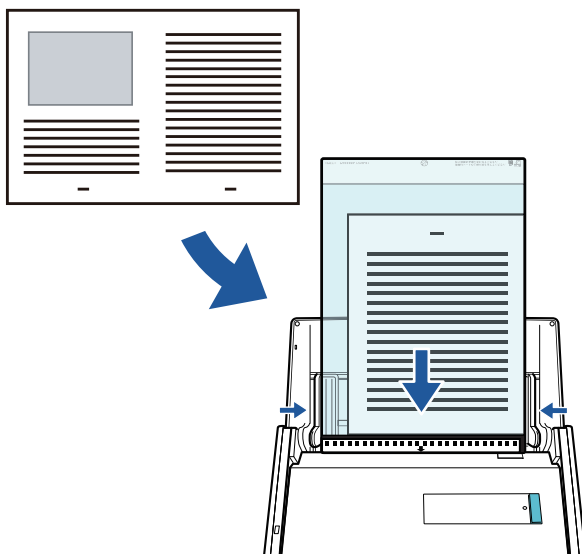

- 사진과 같이 쉽게 손상될 수 있는 문서 또는 비정형 문서와 같이 비표준 크기의 문서  
자세한 내용은 "사진 및 비정형 등의 문서 스캔하기" (89 페이지)를 참조해 주십시오.



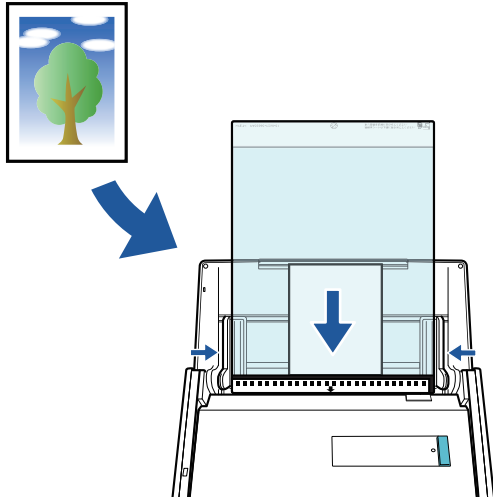

## 무선 LAN을 통해 ScanSnap 연결하기

무선 LAN을 통해 ScanSnap과 컴퓨터 또는 모바일 장치를 연결할 수 있습니다.

ScanSnap용 무선 설정을 구성하려면, ScanSnap Manager와 함께 설치된 ScanSnap 무선 설치 도구를 사용하십시오.

자세한 내용은 "무선 LAN을 통해 ScanSnap 연결하기" (50 페이지)를 참조하십시오.

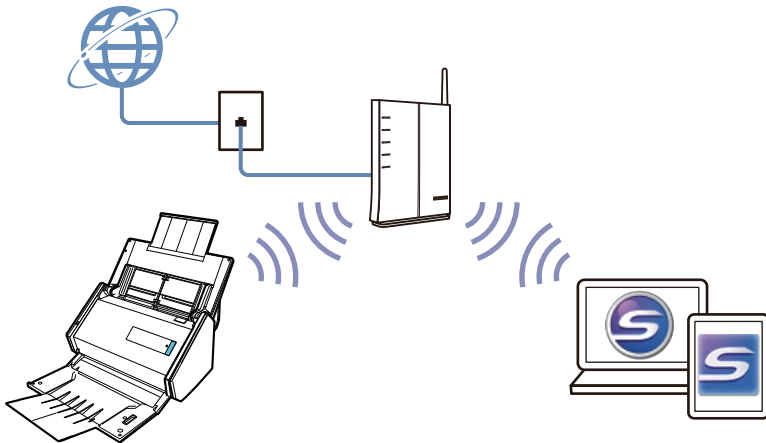

# 문서 스캔하기

회의용 인쇄물 또는 명함과 같은 문서를 ScanSnap에 직접 올려 놓을 수 있습니다.

스캔할 수 있는 문서에 대한 자세한 내용은 "[ScanSnap에 직접 올려 놓을 수 있는 문서](#)" (59 페이지)을 참조해 주십시오.

## 1. 여러 장의 문서를 올려 놓을 경우 장수를 확인해 주십시오.

ScanSnap에 올려 놓을 수 있는 최대 장수는 다음과 같습니다.

A4 이하의 작은 크기일 경우: 최대 50 장 (용지 무게 80 g/m<sup>2</sup> 및 문서 두께 5 mm이하)까지 올려 놓을 수 있습니다.

### 중요

올려 놓을 수 있는 최대 수보다 많은 문서를 스캔하면 다음과 같은 문제가 발생할 수 있습니다.

- 최대 파일 크기로 인해 파일이 제대로 작성되지 않습니다.
- 스캔 중에 용지 걸림이 발생합니다.

## 2. 문서를 펼칩니다.

1. 문서의 양쪽을 잡고 몇 번 펼칩니다.

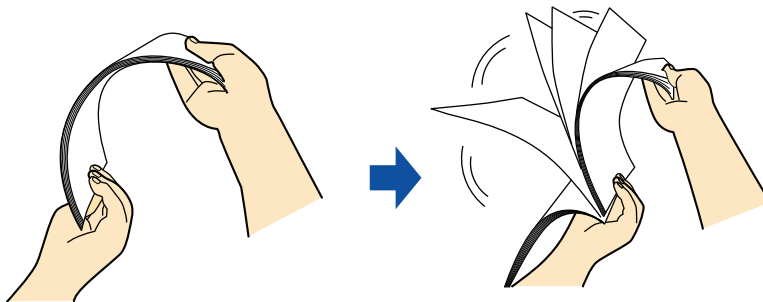

2. 같은 방법으로 문서를 90도 회전시켜 펼칩니다.

## 3. 문서 가장자리를 정렬시켜 윗 부분이 비스듬하게 오도록 위치시킵니다.

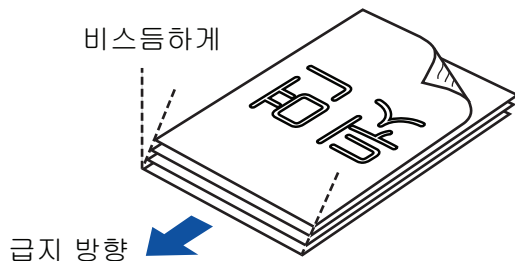



### 중요

가장자리를 정렬하지 않고 문서를 스캔하면 용지 걸림 또는 문서의 손상이 발생할 수 있습니다.

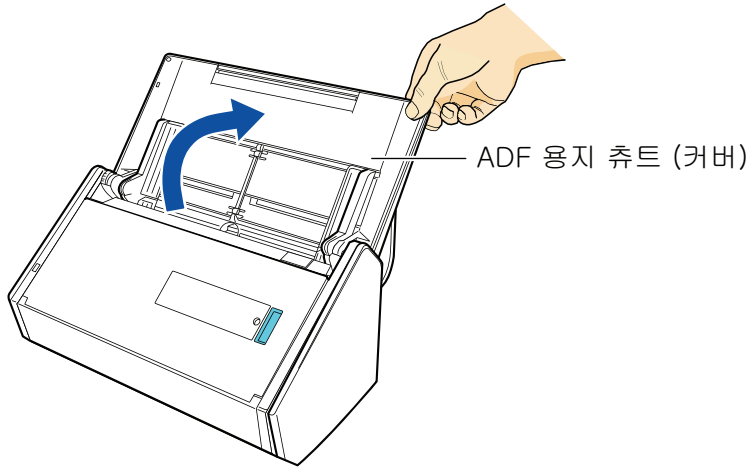
## 4. ScanSnap의 ADF 용지 챔트 (커버)를 엽니다.



⇒ [Scan] 버튼이 청색으로 깜빡거립니다. 문서 스캔이 활성화되면 버튼이 정상적으로 다시 점등됩니다.

또한, 작업 표시줄의 오른쪽 끝에 위치한 알림 영역에서 ScanSnap Manager 아이콘이 에서 으로 변경됩니다.

**5. 앞쪽으로 스테커를 당깁니다.**

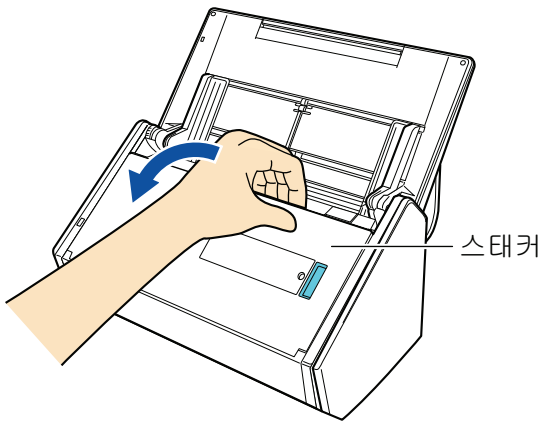

**6. 스캔할 문서에 따라 ADF 용지 쉼트 (커버)의 연장대를 당겨내고 스테커를 엽니다.**

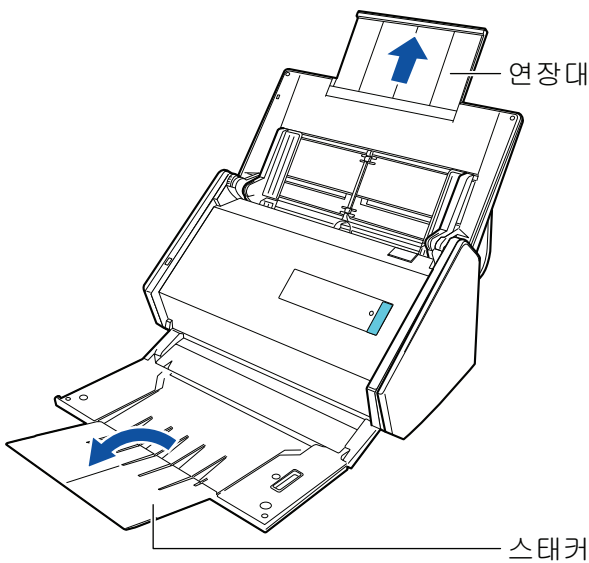

**7. ADF 용지 쉼트 (커버)에 문서를 올려 놓습니다.**

문서의 앞면이 아래로 오도록 맨 앞쪽의 뒷면이 사용자와 마주하도록 올려 놓습니다. 문서의 수를 조절하여 기준점을 넘지 않고 올려 놓을 때 사이드 가이드 내에 유지되도록 해 주십시오.

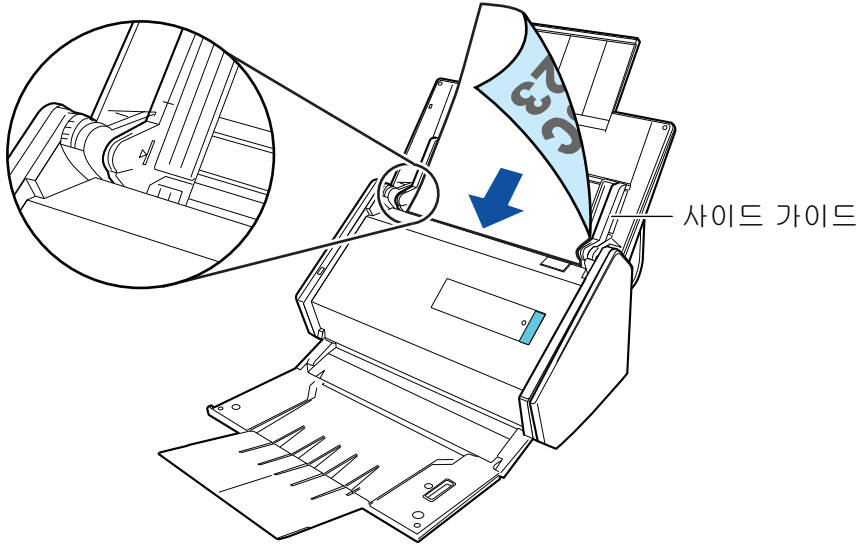

**중요**

- 스택커에는 50매(80 g/m<sup>2</sup>의 용지 중량) 이상 쌓이지 않도록 해 주십시오.
- [읽기 모드 옵션] 창에서 [스캔되는 면이 위로 오도록 올려 놓습니다] 확인란이 선택되면 문서 앞면이 위로 오고 하단이 아래로 오도록 문서를 올려 놓습니다.

[읽기 모드 옵션] 창을 열려면 "ScanSnap 설정 창" (43 페이지)의 [스캐닝 모드] 탭에서 [옵션] 버튼을 클릭합니다.

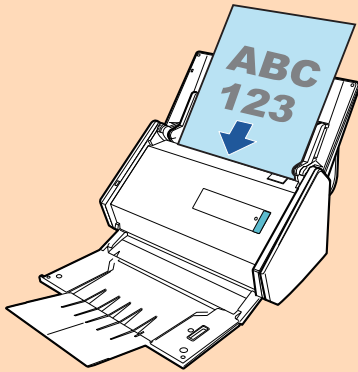

**8. 문서의 너비에 맞춰 사이드 가이드를 조절합니다.**

각 사이드 가이드의 중간을 잡아 조절합니다. 그렇지 않으면 문서가 비뚤게 급지될 수 있습니다.

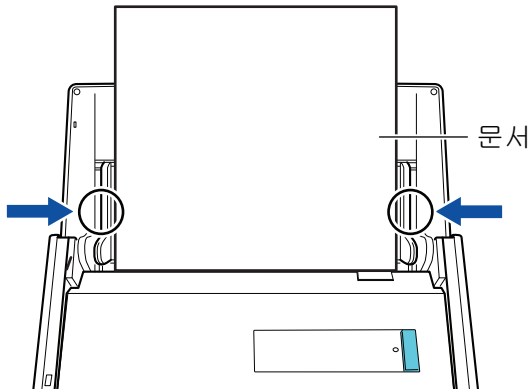

## 9. ScanSnap의 [Scan] 버튼을 눌러 스캔을 시작합니다.

### 중요

스캔 중에 다음 조작을 실행하지 말아 주십시오. 스캔이 중지됩니다.

- ScanSnap 및 기타 USB 장치를 연결하거나 뺍습니다.
- ADF 용지 추트 (커버)를 닫습니다.
- 사용자를 전환합니다.
- 컴퓨터가 잠자기 모드로 들어가게 합니다.

⇒ 문서를 스캔하는 도중에는 ScanSnap의 [Scan] 버튼이 청색으로 깜빡거립니다.  
[ScanSnap Manager - 이미지 스캐닝과 파일 저장] 창이 표시됩니다.

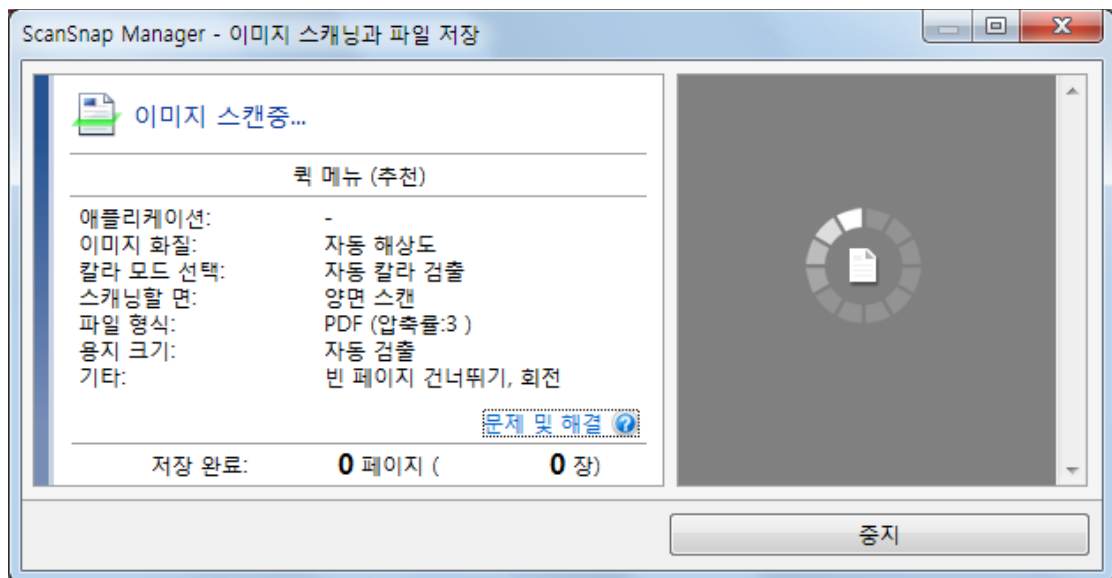

⇒ 스캔이 완료되면 퀵 메뉴가 표시됩니다.

## 10. 퀵 메뉴에서 ScanSnap Manager와 연동하는 애플리케이션의 아이콘을 클릭합니다.

ScanSnap Manager와 다음 애플리케이션을 연동하는 방법에 대한 자세한 내용은 "[유용한 사용 방법](#)" (79 페이지)를 참조하십시오.

- ScanSnap Organizer
- CardMinder

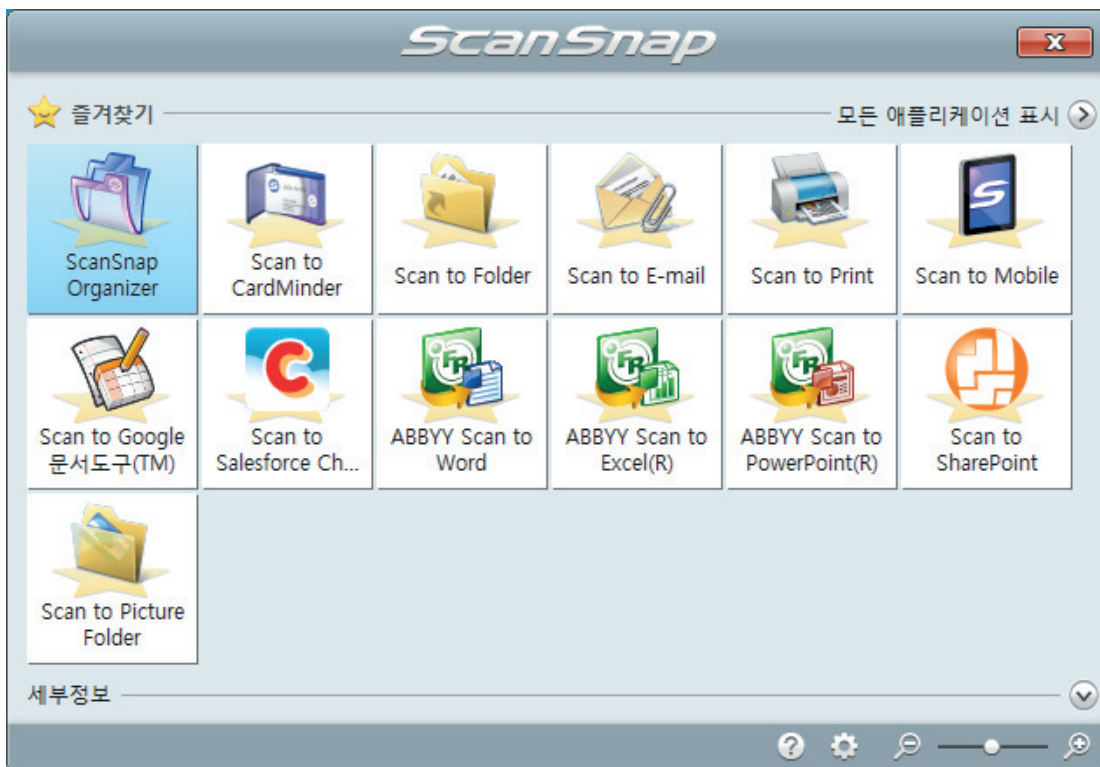

⇒ 선택된 애플리케이션이 시작됩니다. 보다 자세한 내용은 고급 사용 설명서를 참조해 주십시오.

#### 중요

- 쿼크 메뉴가 표시되면 스캔을 시작할 수 없습니다. 다음 스캔을 시작하기 전 쿼크 메뉴에서 항목을 선택하여 처리를 완료하거나 쿼크 메뉴를 닫아 주십시오.
- 쿼크 메뉴가 표시되는 중에는 다른 애플리케이션을 사용하여 스캔 이미지의 이동, 삭제, 이름을 변경하지 말아 주십시오.

#### 힌트

-  를 클릭하면 애플리케이션의 설명을 표시합니다. 다른 애플리케이션의 아이콘에 마우스 커서를 올려놓으면 애플리케이션의 설명을 표시합니다.
- 자동으로 연동할 수 있는 애플리케이션이 활성 상태로 ScanSnap Manager와 애플리케이션 간의 연동을 시작하는 동안 스캔을 실행합니다.  
보다 자세한 내용은 고급 사용 설명서를 참조해 주십시오.

# 긴 페이지의 스캐닝

최대 863 mm 길이의 문서까지 스캔할 수 있습니다.

스캔할 수 있는 문서에 대한 자세한 내용은 "ScanSnap에 직접 올려 놓을 수 있는 문서" (59 페이지)을 참조해 주십시오.



## 힌트

360 mm 이하의 문서를 올려 놓는 방법에 대한 자세한 내용은 "문서 스캔하기" (18 페이지)를 참조해 주십시오.

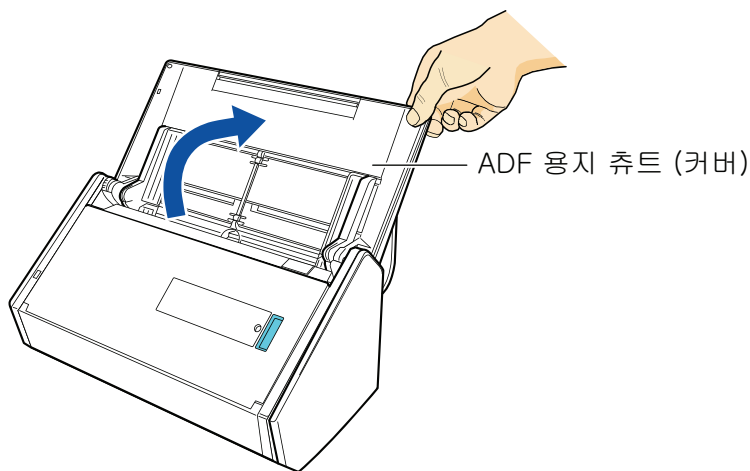
### 1. ScanSnap의 ADF 용지 쉼트 (커버)를 엽니다.



⇒ [Scan] 버튼이 청색으로 깜빡거립니다. 문서 스캔이 활성화되면 버튼이 정상적으로 다시 점등됩니다.

또한, 작업 표시줄의 오른쪽 끝에 위치한 알림 영역에서 ScanSnap Manager 아이콘이 에서 으로 변경됩니다.

### 2. 앞쪽으로 스테커를 당깁니다.

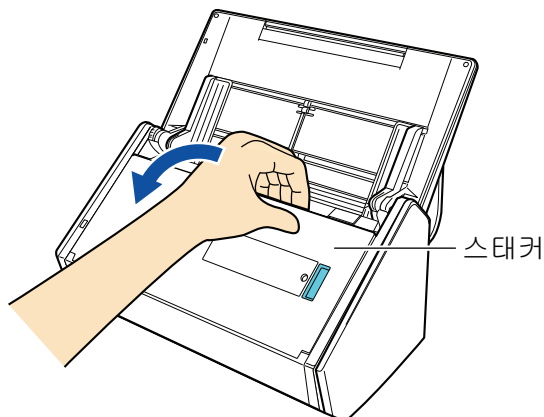

### 3. ADF 용지 쉼트 (커버)의 연장대를 당겨 스테커를 엽니다.

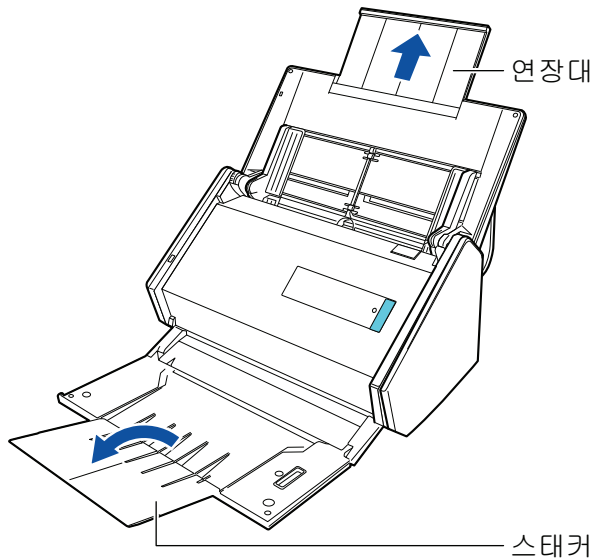

**4. ADF 용지 트레이 (커버)에 하나의 문서만을 올려 놓습니다.**

ADF 용지 트레이 (커버)가 떨어지지 않도록 손으로 문서를 잡으십시오.

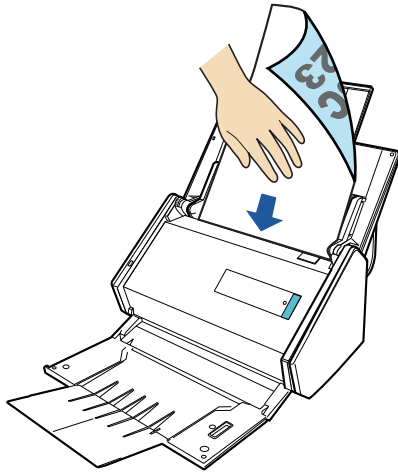

**5. 스캔을 시작하기 위해 버튼이 청색으로 깜빡거릴 때까지 ScanSnap의 [Scan] 버튼을 3초 이상 누릅니다.**

**중요**

- ScanSnap에서 스캔 문서가 배출되는 충분한 공간을 확보하고 ScanSnap이 놓여 있는 기기에서 문서가 떨어지지 않도록 손으로 문서를 잡으십시오.



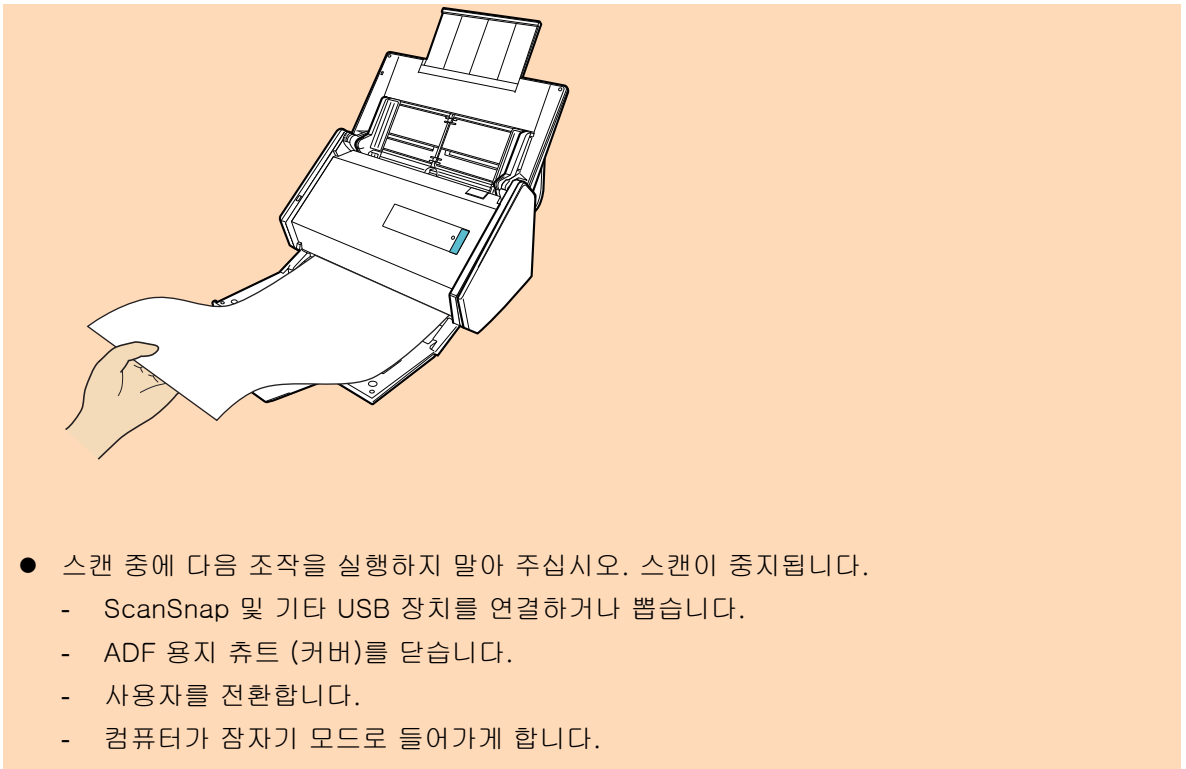

- 스캔 중에 다음 조작을 실행하지 말아 주십시오. 스캔이 중지됩니다.
  - ScanSnap 및 기타 USB 장치를 연결하거나 뺍습니다.
  - ADF 용지 쉼트 (커버)를 닫습니다.
  - 사용자를 전환합니다.
  - 컴퓨터가 잠자기 모드로 들어가게 합니다.

**힌트**  
 첫 번째 페이지를 긴 페이지 및 연속 스캐닝으로 스캔하면 다음 문서도 긴 페이지로 스캔됩니다.

⇒ 문서를 스캔하는 도중에는 ScanSnap의 [Scan] 버튼이 청색으로 깜빡거립니다.  
 [ScanSnap Manager - 이미지 스캐닝과 파일 저장] 창이 표시됩니다.

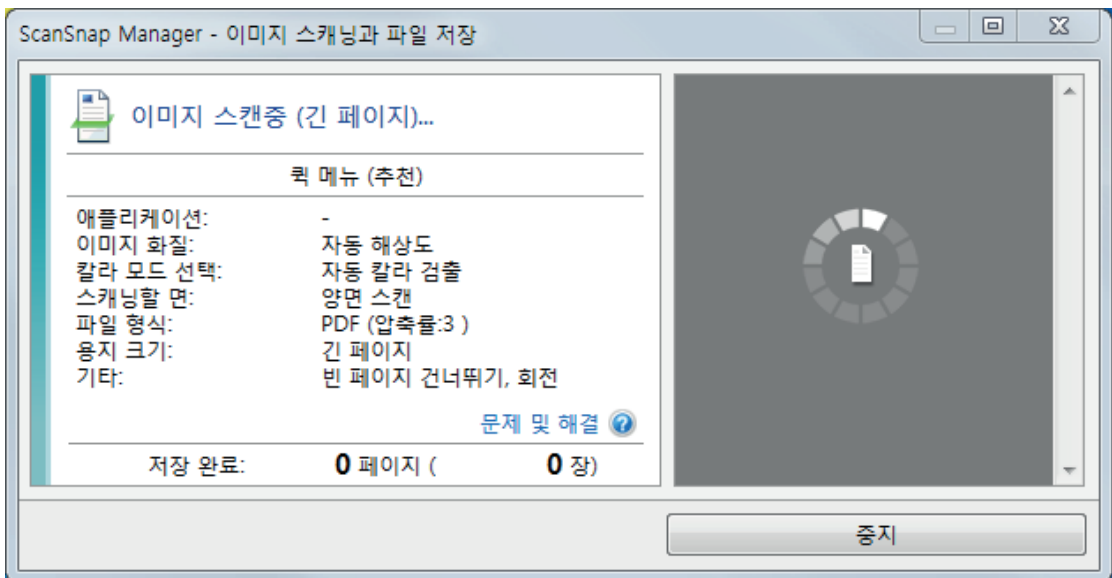

⇒ 스캔이 완료되면 쿼 메뉴가 표시됩니다.

**6. 쿼 메뉴에서 ScanSnap Manager와 연동하는 애플리케이션의 아이콘을 클릭합니다.**



을 선택하면, ScanSnap Organizer로 스캔 이미지를 폴더별로 관리할 수 있습니다.  
 자세한 내용은 "컴퓨터의 폴더로 종이 문서 관리하기" (80 페이지)를 참조해 주십시오.

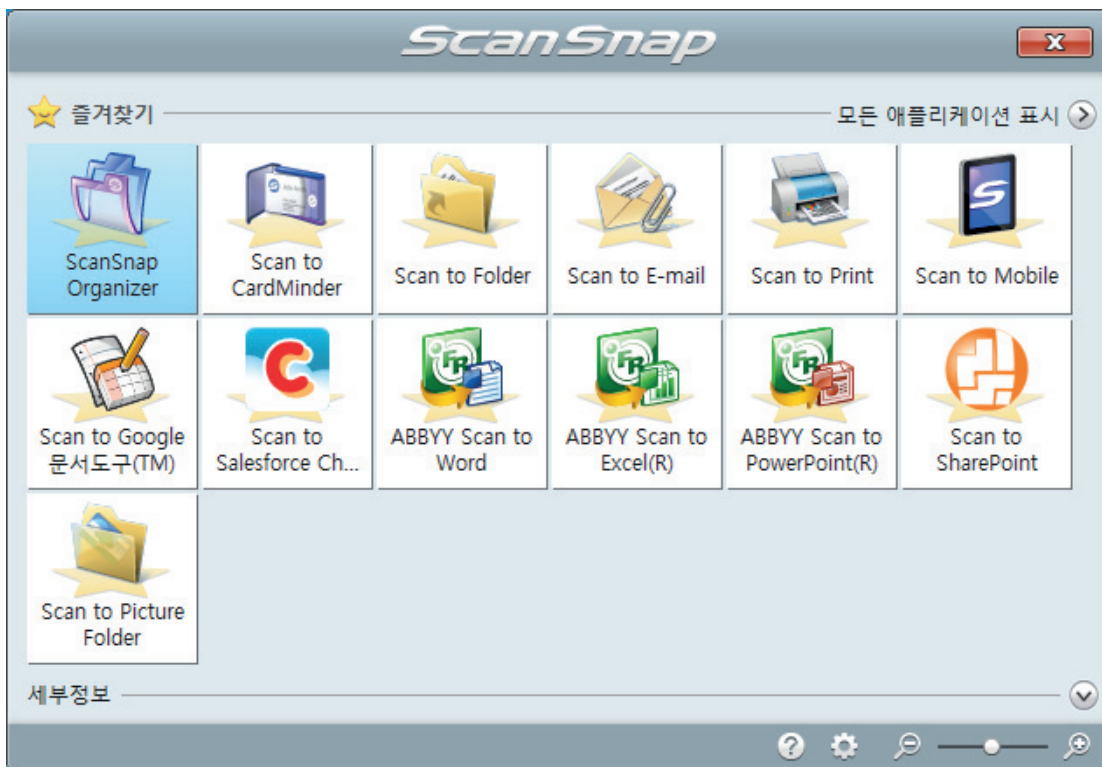

⇒ 선택된 애플리케이션이 시작됩니다. 보다 자세한 내용은 고급 사용 설명서를 참조해 주십시오.

#### 중요

- 킷 메뉴가 표시되면 스캔을 시작할 수 없습니다. 다음 스캔을 시작하기 전 킷 메뉴에서 항목을 선택하여 처리를 완료하거나 킷 메뉴를 닫아 주십시오.
- 킷 메뉴가 표시되는 중에는 다른 애플리케이션을 사용하여 스캔 이미지의 이동, 삭제, 이름을 변경하지 말아 주십시오.

#### 힌트

-  를 클릭하면 애플리케이션의 설명을 표시합니다. 다른 애플리케이션의 아이콘에 마우스 커서를 올려놓으면 애플리케이션의 설명을 표시합니다.
- 자동으로 연동할 수 있는 애플리케이션이 활성 상태로 ScanSnap Manager와 애플리케이션 간의 연동을 시작하는 동안 스캔을 실행합니다.  
보다 자세한 내용은 고급 사용 설명서를 참조해 주십시오.

# 다른 너비 또는 길이를 가지는 문서의 스캔



다른 너비 또는 길이의 문서를 한 회분에 스캔할 수 있습니다.

스캔할 수 있는 문서에 대한 자세한 내용은 "ScanSnap에 직접 올려 놓을 수 있는 문서" (59 페이지)을 참조해 주십시오.

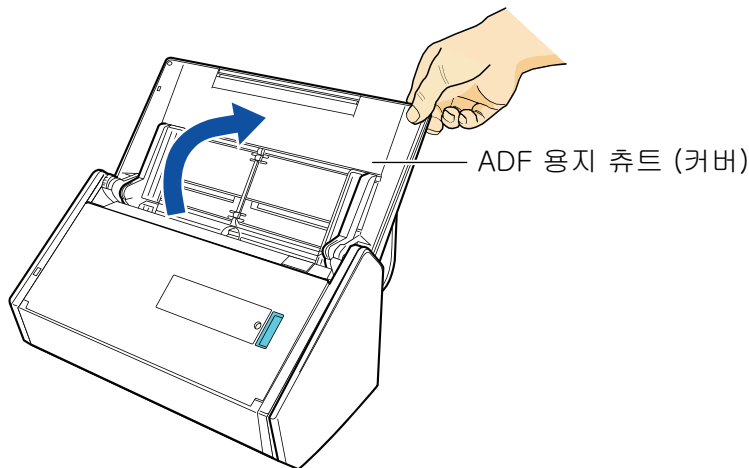
## 1. ScanSnap의 ADF 용지 쉼트 (커버)를 엽니다.



⇒ [Scan] 버튼이 청색으로 깜빡거립니다. 문서 스캔이 활성화되면 버튼이 정상적으로 다시 점등됩니다.

또한, 작업 표시줄의 오른쪽 끝에 위치한 알림 영역에서 ScanSnap Manager 아이콘이 에서 으로 변경됩니다.

## 2. 앞쪽으로 스테커를 당깁니다.

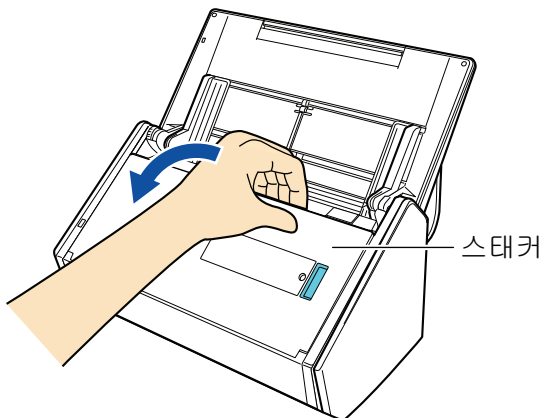

## 3. 스캔할 문서에 따라 ADF 용지 쉼트 (커버)의 연장대를 당겨내고 스테커를 엽니다.

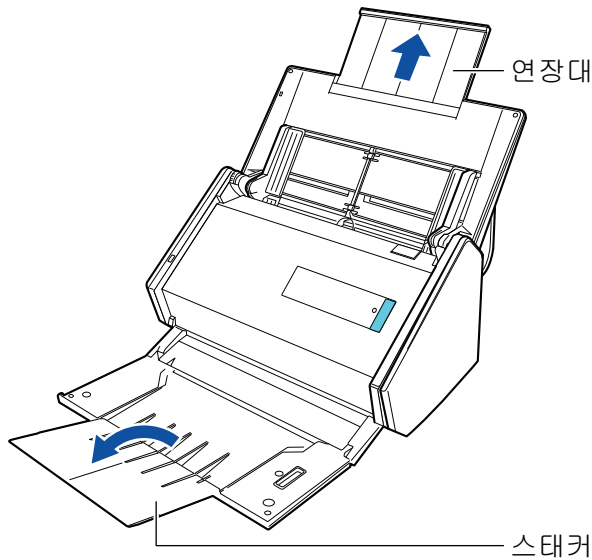

4. 작업 표시줄의 오른쪽 끝에 위치한 알림 영역에서 **ScanSnap Manager** 아이콘  를 오른쪽 클릭하고 "오른쪽 클릭 메뉴" (41 페이지)에서 [Scan 버튼의 설정]을 선택합니다.

⇒ ScanSnap 설정 창이 표시됩니다.

5. [용지] 탭에서 [용지 크기]의 [자동 검출]을 선택합니다.

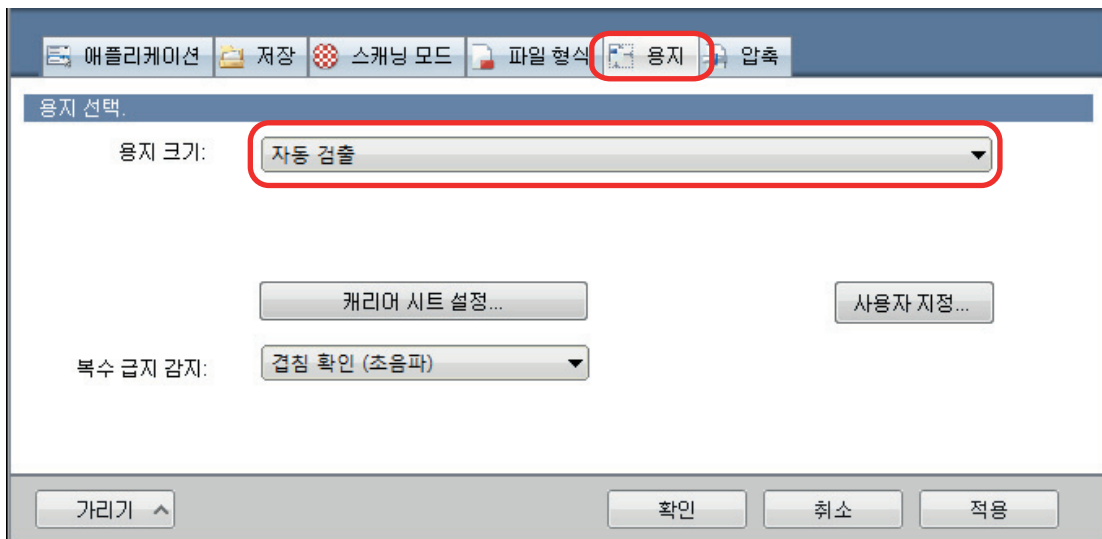

6. [복수 금지 감지]에 [없음]을 선택합니다.

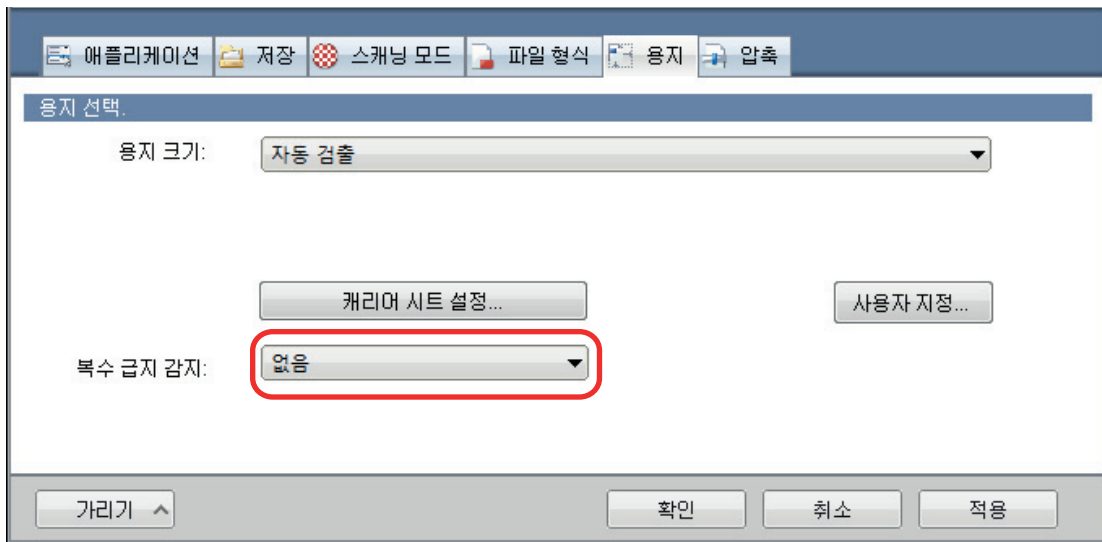

7. ScanSnap 설정 창을 닫으려면 [확인] 버튼을 클릭합니다.

8. ScanSnap에 문서를 올려 놓습니다.

1. 문서의 가장자리를 정렬합니다.

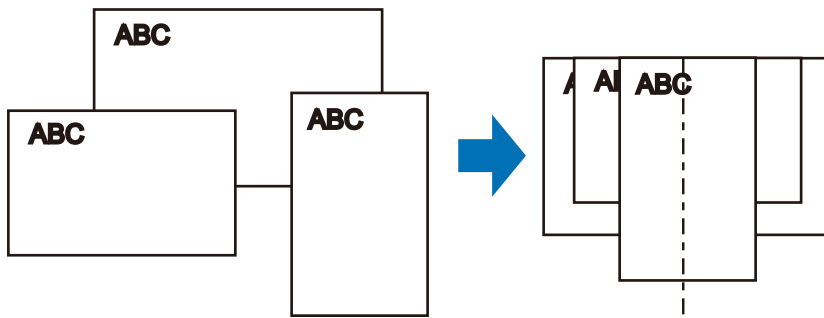

2. ADF 용지 쉼트 (커버)의 중앙에 문서를 올려 놓습니다.

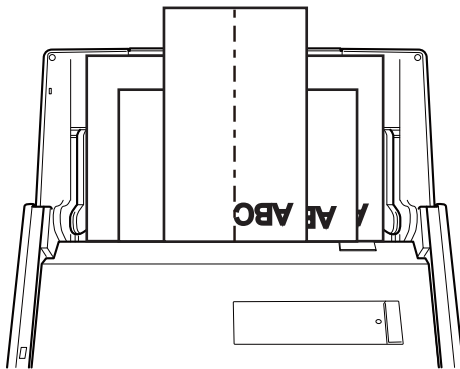

**중요**

- 피크 롤러 위 (중앙)에 모든 문서를 올려놓습니다. 피크 롤러 위에 올려놓지 않은 문서는 급지될 수 없습니다.

피크 롤러 너비

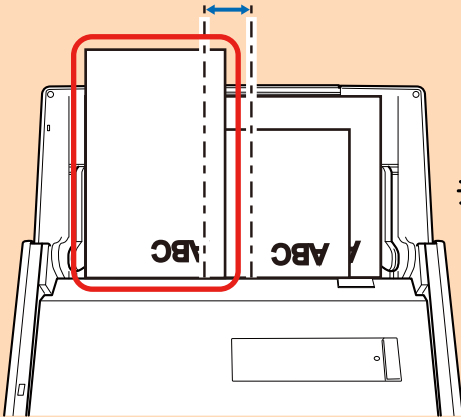

종지 없음

- 사이드 가이드를 문서 너비에 맞춰 조절합니다. 사이드 가이드가 올바르게 조절되지 않을 경우 용지 걸림이 발생할 수 있습니다.
- 작은 문서를 올려놓으면 바로 스캔할 수 있습니다.  
스캔 중에 문서가 비스듬해지는 경우, 다음과 같은 문제가 발생할 수 있습니다.
  - 문서의 일부분이 스캔한 이미지에 표시되지 않음
  - 스캔한 이미지에 사선이 표시됨
  - 문서가 잘못된 용지 크기로 스캔됨

문서가 똑바로 스캔되지 않을 경우 "[ScanSnap 설정 창](#)" (43 페이지)의 [스캐닝 모드] 탭에서 [마지막 페이지 후 스캔 계속하기]를 선택하고 너비로 문서를 분리한 다음 다른 배치로 스캔할 것을 권장합니다.

## 9. ScanSnap의 [Scan] 버튼을 눌러 스캔을 시작합니다.

### 중요

스캔 중에 다음 조작을 실행하지 말아 주십시오. 스캔이 중지됩니다.

- ScanSnap 및 기타 USB 장치를 연결하거나 뺍습니다.
- ADF 용지 쉼트 (커버)를 닫습니다.
- 사용자를 전환합니다.
- 컴퓨터가 잠자기 모드로 들어가게 합니다.

⇒ 문서를 스캔하는 도중에는 ScanSnap의 [Scan] 버튼이 청색으로 깜빡거립니다.

[ScanSnap Manager - 이미지 스캐닝과 파일 저장] 창이 표시됩니다.

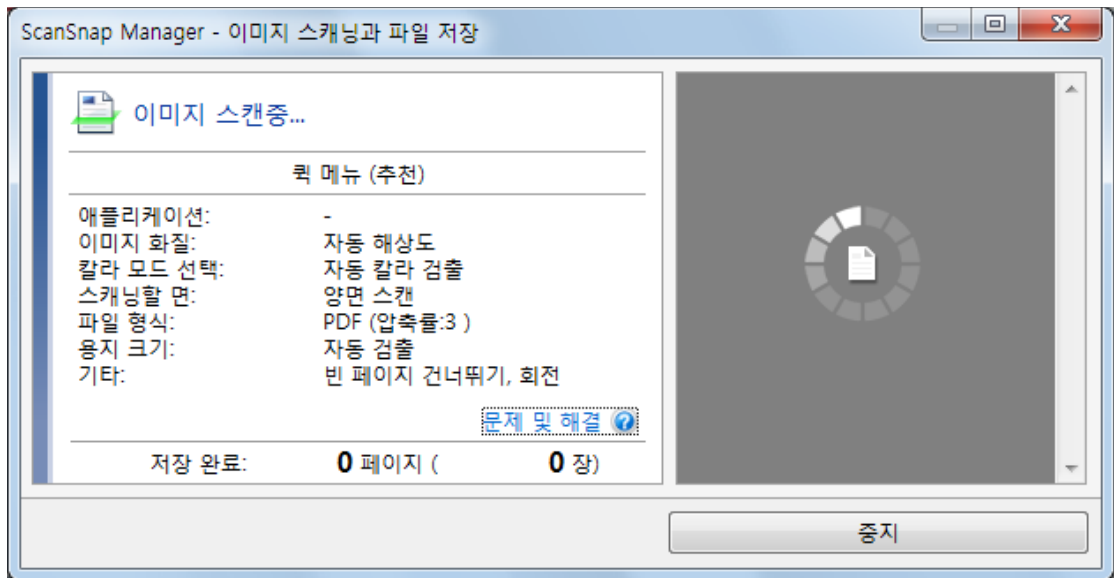

⇒ 스캔이 완료되면 퀵 메뉴가 표시됩니다.

**10.** 퀵 메뉴에서 **ScanSnap Manager**와 연동하는 애플리케이션의 아이콘을 클릭합니다.



을 선택하면, ScanSnap Organizer로 스캔 이미지를 폴더별로 관리할 수 있습니다. 자세한 내용은 "컴퓨터의 폴더로 종이 문서 관리하기" (80 페이지)를 참조해 주십시오.

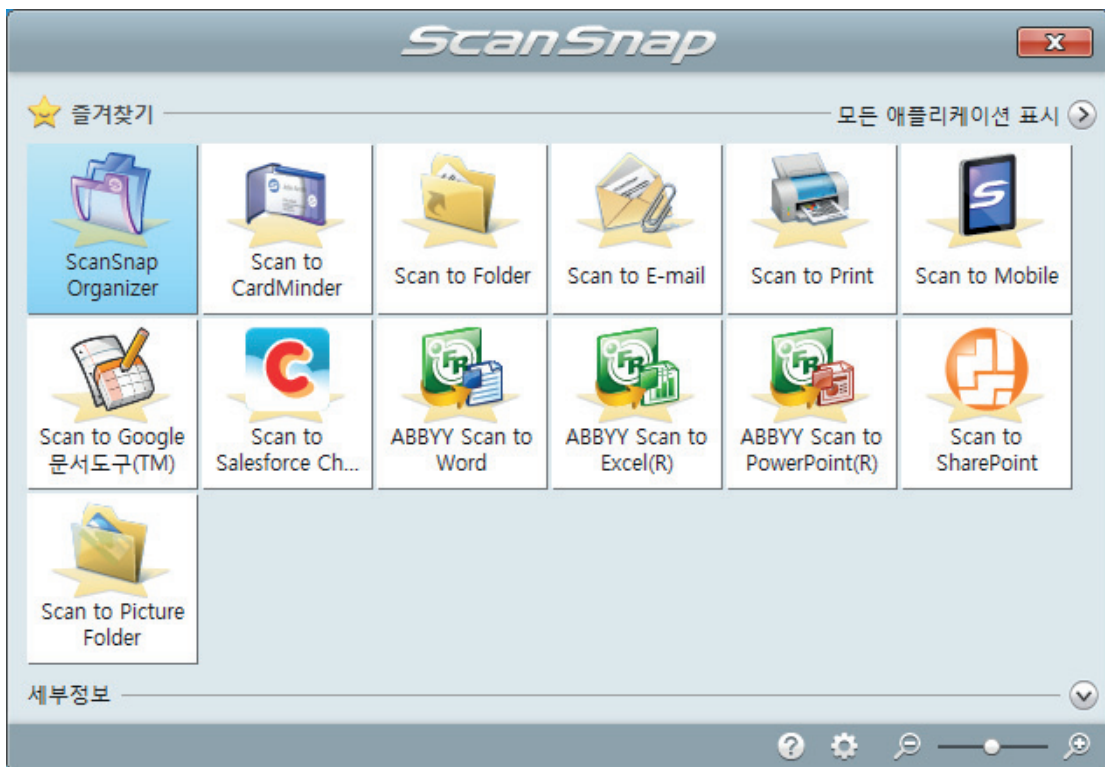

⇒ 선택된 애플리케이션이 시작됩니다. 보다 자세한 내용은 고급 사용 설명서를 참조해 주십시오.

**중요**

- 퀵 메뉴가 표시되면 스캔을 시작할 수 없습니다. 다음 스캔을 시작하기 전 퀵 메뉴에서 항목을 선택하여 처리를 완료하거나 퀵 메뉴를 닫아 주십시오.

- 쿼드 메뉴가 표시되는 중에는 다른 애플리케이션을 사용하여 스캔 이미지의 이동, 삭제, 이름을 변경하지 말아 주십시오.

#### 힌트

-  를 클릭하면 애플리케이션의 설명을 표시합니다. 다른 애플리케이션의 아이콘에 마우스 커서를 올려놓으면 애플리케이션의 설명을 표시합니다.
- 자동으로 연동할 수 있는 애플리케이션이 활성 상태로 ScanSnap Manager와 애플리케이션 간의 연동을 시작하는 동안 스캔을 실행합니다.  
보다 자세한 내용은 고급 사용 설명서를 참조해 주십시오.



# ScanSnap 개요

이 단원에서는 ScanSnap 조작 전에 알아 두어야 할 개요에 대해서 제공하고 있습니다.

- "부품 및 기능" (34 페이지 )
- "시스템 요구 사항" (36 페이지 )
- "ScanSnap 관련 소프트웨어의 개요" (38 페이지 )
- "소프트웨어의 설치 방법" (39 페이지 )
- "ScanSnap Manager 아이콘" (40 페이지 )
- "오른쪽 클릭 메뉴" (41 페이지 )
- "ScanSnap 설정 창" (43 페이지 )
- "ScanSnap의 전원 켜기 또는 끄기" (44 페이지 )
- "무선 LAN을 통해 ScanSnap 연결하기" (50 페이지 )
- "스캔할 문서" (58 페이지 )

## 부품 및 기능

이 단원에서는 ScanSnap 각 부품과 기능에 대해서 설명하고 있습니다.

### 앞면

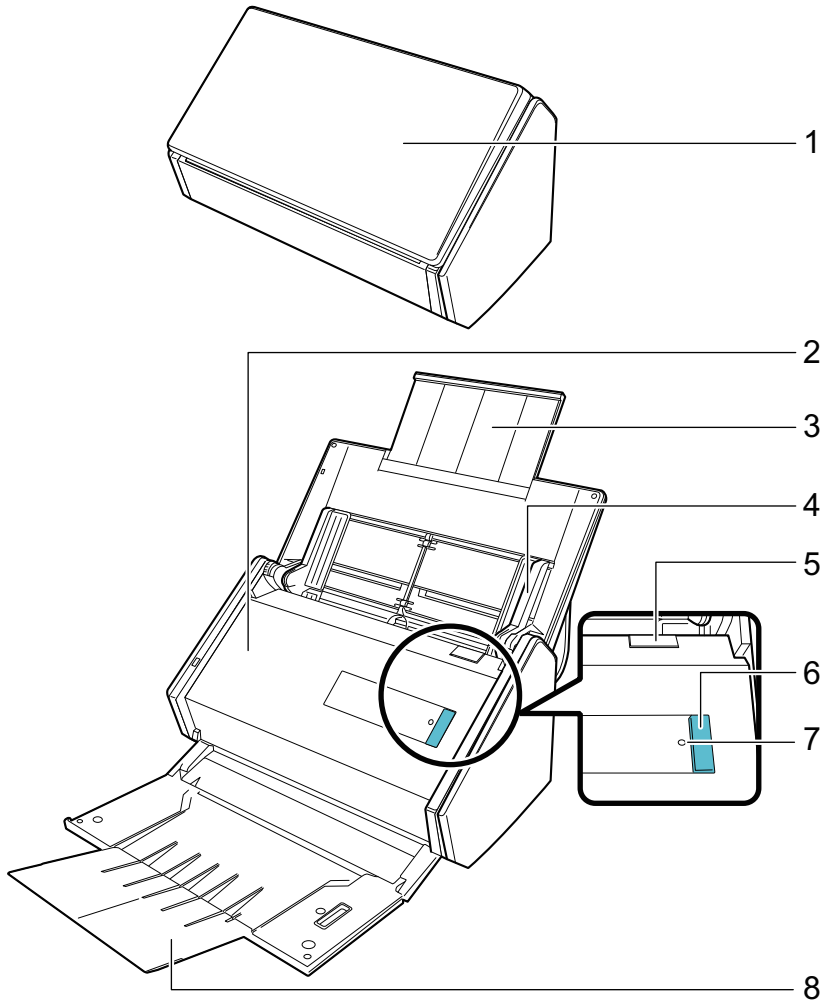

번호	명칭	설명
1	ADF 용지 쉼트(커버) (*1)	ADF 용지 쉼트를 열어서 ScanSnap을 사용합니다. ADF 용지 쉼트를 열면 ScanSnap이 켜집니다. 그런 다음 문서를 올려 놓을 수 있습니다.
2	ADF 상부	열어서 걸린 문서를 제거하고, 롤러 세트를 교체하거나 ScanSnap의 내부를 청소합니다.
3	연장대	긴 문서를 스캔할 때 연장대를 당깁니다.
4	사이드 가이드	문서가 비틀어지지 않도록 문서의 너비에 맞춰 조정합니다.
5	ADF 해제 탭	본 탭을 당겨 ADF 상부를 엽니다.
6	[Scan] 버튼 (*1)	스캔을 시작합니다. 스태커가 닫혀 있어도 누를 수 있습니다. ScanSnap의 상태를 다음과 같이 표시합니다. 파란색 (점등): 준비 파란색 (깜빡임): 스캐닝 모드 주황색 (깜빡임): 오류

번호	명칭	설명
7	Wi-Fi 표시기	ScanSnap과 무선 액세스 포인트 간의 연결 상태를 다음과 같이 표시합니다. 파란색 (점등): 준비 파란색 (깜빡임): 대기 주황색 (점등): 연결할 수 없음 주황색 (깜빡임): 연결할 수 없음(WPS 오류)
8	스태커	스태커를 사용하기 위해 엽니다. 배출된 문서를 계속 쌓습니다.

\*1: 자동 전원 꺼짐 기능으로 인해 ScanSnap이 자동으로 꺼진 경우, [Scan] 버튼을 누르거나(이렇게 하면 스캔을 시작하지 않음) ADF 용지 쉼트 (커버)를 닫은 다음 다시 열어서 ScanSnap을 다시 켵니다.

자세한 내용은 "자동 전원 끄기" (49 페이지)를 참조해 주십시오.

## 뒷면

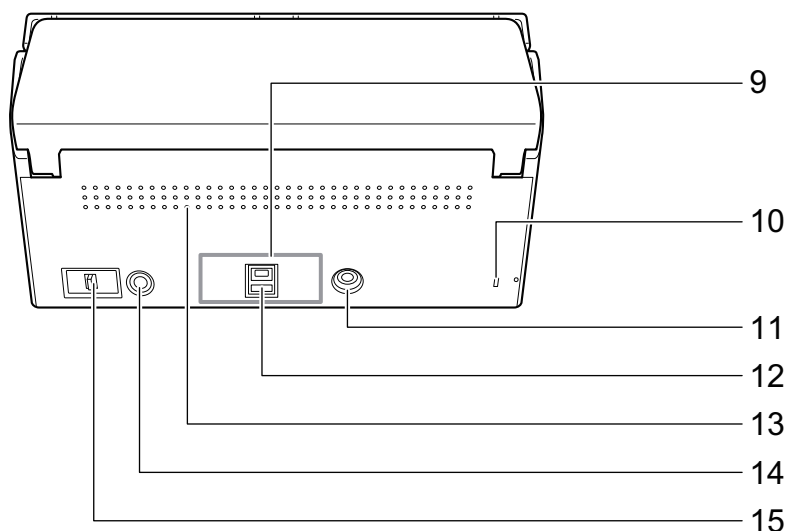

번호	명칭	설명
9	스티커	소프트웨어를 설치한 후 이 스티커를 제거합니다.
10	보안 케이블 슬롯	도난 방지의 보안 케이블 연결에 사용됩니다. (시판용 사용 가능)
11	전원 커넥터	전원 케이블을 연결하는데 사용됩니다.
12	USB 커넥터	USB 케이블을 연결하는데 사용됩니다.
13	환기구	ScanSnap 내부에서 뜨거운 공기를 환기시키는 구멍입니다.
14	WPS 버튼	누름 버튼 방식을 사용하여 이 버튼을 눌러서 WPS 호환 무선 액세스 포인트로 연결합니다.
15	Wi-Fi 스위치	이 스위치를 켜서 ScanSnap을 무선 LAN에 연결합니다.

# 시스템 요구 사항

ScanSnap의 시스템 요구 사항은 다음과 같습니다.

요구 사항의 최신 정보에 대해서는 다음 ScanSnap 지원 사이트를 방문해 주십시오.

<http://scansnap.fujitsu.com/g-support/hn/>

<b>운영 체제</b>	Windows 10 (32 비트/64 비트) (*1) Windows 8.1 (32 비트/64 비트) (*1) Windows 8 (32 비트/64 비트) (*1) Windows 7 (32 비트/64 비트) Windows Vista (32 비트/64 비트) (*2) Windows XP (32 비트) (*3)
<b>CPU</b>	Intel® Core™ i5 2.5 GHz 이상
<b>메모리</b>	4 GB 이상
<b>디스플레이 해상도 (*4)</b>	Windows 10/Windows 8.1/Windows 8: 1024 × 768 픽셀 이상 Windows 7 / Windows Vista / Windows XP: 800 × 600 픽셀 이상
<b>디스크 공간</b>	ScanSnap에 첨부된 소프트웨어 설치에 필요한 여유 공간은 다음과 같습니다. (*5) ● ScanSnap Manager: 700 MB ● ScanSnap Organizer: 670 MB ● CardMinder: 660 MB ● ABBYY FineReader for ScanSnap: 620 MB ● ScanSnap Online Update: 10 MB ● Scan to Microsoft SharePoint: 40 MB ● ScanSnap iX500 기본 사용 설명서: 10 MB
<b>USB 포트</b>	USB 3.0(*6)/USB 2.0/USB 1.1

\*1: ScanSnap에 첨부된 소프트웨어는 바탕 화면 애플리케이션으로 작동합니다.

\*2: 서비스 팩 2 이상이 필요합니다.

\*3: 서비스 팩 3 이상이 필요합니다.

\*4: 폰트 크기가 크면 일부 화면이 올바르게 표시되지 않을 수 있습니다.

이럴 경우 보다 작은 폰트 크기를 사용해 주십시오.

\*5: 스캔 이미지를 저장하려면 여유 공간이 더 필요합니다.

예상되는 이미지 데이터 크기에 대한 자세한 내용은 ScanSnap Manager 도움말을 참조해 주십시오.

\*6: ScanSnap이 USB 3.0 포트에 연결되어 있을 때 일부 컴퓨터에서 ScanSnap이 인식되지 않을 수 있습니다.

최신 USB 3.0 정보에 대해서는 ScanSnap 지원 사이트 (<http://scansnap.fujitsu.com/g-support/hn/>)를 참조해 주십시오.

## 중요

- 위의 시스템 요구사항을 만족하지 않을 경우 ScanSnap이 작동하지 않을 수 있습니다.
- 키보드 또는 모니터의 USB 포트가 사용 중일 경우 ScanSnap이 작동하지 않을 수 있습니다.
- 시판되는 USB 허브를 사용할 경우 전원에서 전원을 공급받는 타입 (어댑터 첨부)을 사용해 주십시오.
- 다음과 같은 경우에 스캔 속도가 감소됩니다.
  - CPU 또는 메모리가 권장 시스템 환경을 만족하고 있지 않습니다.

- USB 포트 또는 USB 허브의 버전이 USB 1.1입니다.
- 사용하시는 Windows 시스템의 디스크 관리로 인해 실제 소프트웨어 설치에 사용되는 디스크 공간과 설치에 필요한 디스크 공간이 다를 수 있습니다.
- 문서를 스캔하려면 저장할 파일의 크기보다 약 3배 큰 디스크 여유 공간이 필요합니다.
- CardMinder, Scan to Mobile, Scan to Salesforce Chatter 또는 Scan to Dropbox를 사용할 때 문자가 올바르게 표시되지 않을 경우 다음을 실행해 주십시오.
  - Windows XP
    - [제어판] → [국가 및 언어 옵션] → [언어] 탭에서 [동아시아 언어를 사용하는 데 필요한 파일 설치]를 선택합니다.
    - Microsoft Office 2000 버전 이상에 대해서는 설치 디스크로부터 Universal Font (Arial Unicode MS)를 설치해 주십시오.
  - Windows Vista/Windows 7/Windows 8/Windows 8.1/Windows 10  
Microsoft Office 2003 버전 이상에 대해서는 설치 디스크로부터 Universal Font (Arial Unicode MS)를 설치해 주십시오.

### 힌트

- Windows 7, Windows Vista 또는 Windows XP의 경우 다음 소프트웨어 프로그램이 설치되면 .NET Framework 4 또는 .NET Framework 4의 업데이트 (2 GB의 디스크 여유 공간 필요)가 설치될 수 있습니다.
  - ScanSnap Manager
  - ScanSnap Organizer
 .NET Framework 설치 후 Windows 업데이트에서 업데이트를 적용합니다.
- Windows 10, Windows 8.1, Windows 8, Windows Vista 또는 Windows XP의 경우 다음 소프트웨어가 설치될 때 .NET Framework 3.5 SP1 (최대 500 MB 여유 공간 필요)이 동시에 설치될 수 있습니다.
  - ScanSnap Manager
  - ScanSnap Organizer
  - CardMinder
- Windows XP의 경우 Scan to Microsoft SharePoint가 설치될 때 .NET Framework 2.0 (최대 280 MB 여유 공간 필요)이 동시에 설치될 수 있습니다.

## ScanSnap 관련 소프트웨어의 개요

이 단원에서는 첨부된 각 소프트웨어와 기능에 대해서 설명하고 있습니다. 다음 소프트웨어를 사용하여 스캔 이미지 데이터를 편집, 관리 및 정리할 수 있습니다.

### ScanSnap Manager

본 스캐너 드라이버는 ScanSnap을 사용하여 문서를 스캔할 때 필요합니다. 스캔 이미지를 PDF 또는 JPEG 파일로 컴퓨터에 저장할 수 있습니다.

모바일 장치에 PDF 또는 JPEG 파일을 저장하려면 모바일 장치에 ScanSnap Connect Application을 설치해야 합니다.

모바일 장치용 ScanSnap Connect Application은 애플리케이션 마켓에서 다운로드할 수 있습니다.

### ScanSnap Organizer

본 애플리케이션을 사용하여 폴더와 파일을 열지 않고도 이미지 데이터 (PDF 또는 JPEG 파일)를 표시하거나 폴더를 작성하거나 원하시는대로 파일을 배열할 수 있습니다.

### CardMinder

본 애플리케이션은 다량의 명함을 전자화시켜 효율적으로 사용할 수 있습니다.

명함 텍스트를 인식할 수 있으며 명함 데이터를 관리 및 검색으로 데이터 베이스를 작성할 수 있습니다. 데이터베이스의 데이터를 인쇄할 수 있으며 다양한 애플리케이션과 연계할 수 있습니다.

### ABBYY FineReader for ScanSnap

본 애플리케이션으로 광학 문자 인식 (OCR)을 사용하여 스캔된 이미지에서 텍스트를 인식할 수 있으며 Word, Excel 또는 PowerPoint 파일로 데이터를 변환하여 편집할 수 있습니다.

### ScanSnap Online Update

본 애플리케이션은 다운로드 서버에서 최신 업데이트 또는 소프트웨어 프로그램이 사용 가능한지 여부를 확인합니다. 최신 업데이트 또는 소프트웨어 프로그램이 사용 가능할 경우 자동으로 업데이트를 적용하거나 다운로드하여 수동으로 소프트웨어 프로그램을 설치할 수 있습니다.

### Scan to Microsoft SharePoint

ScanSnap을 사용하여 SharePoint에 간단히 파일을 저장할 수 있습니다.

### Windows용 Evernote

ScanSnap을 사용하여 Evernote에 간단히 파일을 저장할 수 있습니다.

### Windows용 Dropbox

ScanSnap을 사용하여 Dropbox 폴더에 파일을 간단히 저장할 수 있습니다.

### Adobe Acrobat Standard DC

이것은 PDF 형식의 전자 문서를 작성, 편집, 관리 및 활용하기 위한 세계 표준 애플리케이션입니다.

## 소프트웨어의 설치 방법

컴퓨터의 DVD-ROM 드라이브에 Setup DVD-ROM을 삽입하면 [ScanSnap Setup] 창이 표시됩니다.

### 중요

- 소프트웨어 설치 전에 ScanSnap을 컴퓨터에 연결하지 말아 주십시오. ScanSnap이 컴퓨터에서 인식되지 않을 수 있습니다. 그 경우 소프트웨어를 설치한 다음 ScanSnap을 컴퓨터에 다시 연결해 주십시오.
- DVD-ROM 드라이브를 사용할 수 없을 경우 소프트웨어 프로그램의 설치 관리자를 다음 웹 페이지에서 다운로드할 수 있습니다.

<http://scansnap.fujitsu.com/g-support/hn/>

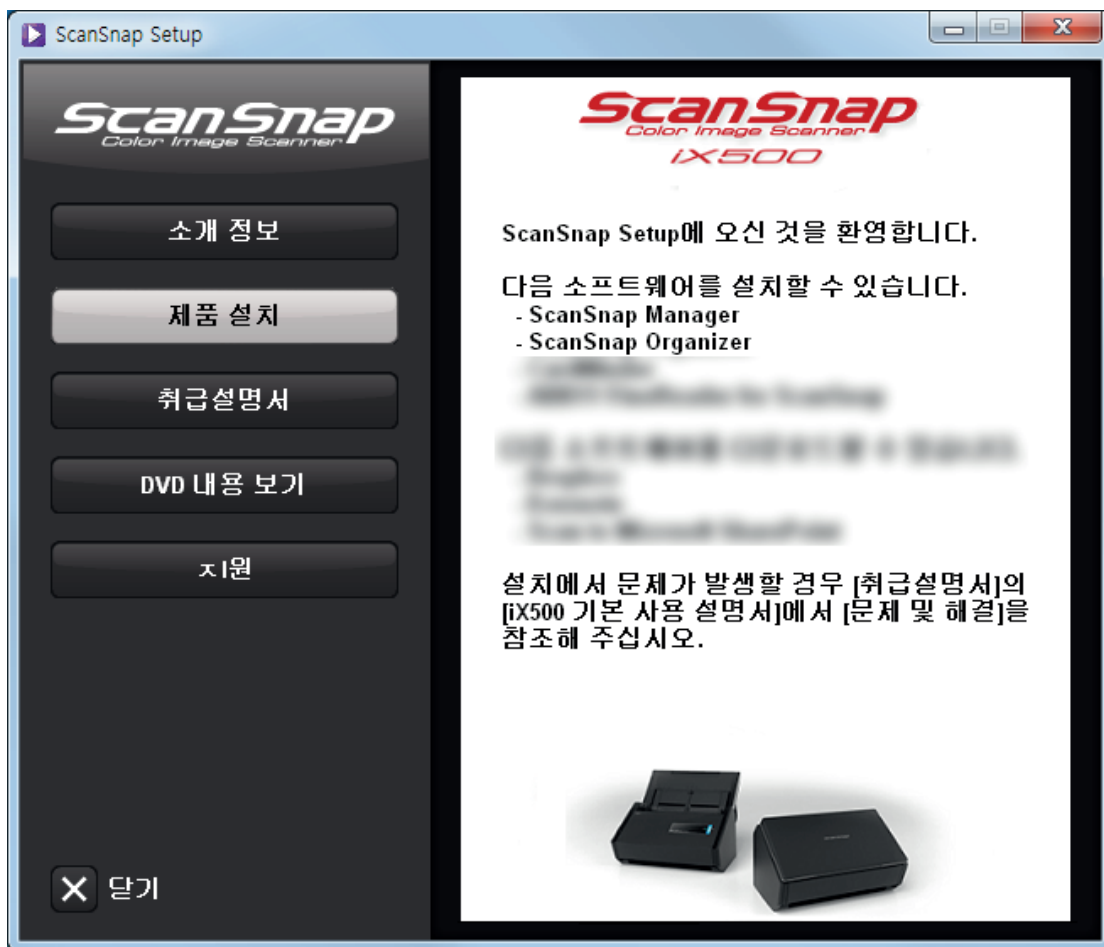

[ScanSnap Setup] 창에 있는 각 버튼의 기능은 다음과 같습니다.

버튼	기능
소개 정보	[Readme] 창을 표시합니다. 본 창에서 각 소프트웨어의 소개 정보를 참조할 수 있습니다.
제품 설치	[Install Products] 창을 표시합니다. 소프트웨어 설치를 시작할 수 있습니다.
취급설명서	[Manuals] 창을 표시합니다. 본 창에서는 안전상 주의사항, 시작 안내서, 기본 사용 설명서(본 매뉴얼) 및 각 소프트웨어 프로그램의 매뉴얼을 참조할 수 있습니다.
DVD 내용 보기	Windows 탐색기를 열어 Setup DVD-ROM에서 파일을 표시합니다.
지원	고객 지원과 관련한 정보를 표시합니다.

## ScanSnap Manager 아이콘

ScanSnap Manager가 실행 중일 때 ScanSnap Manager 아이콘이 알림 영역에 표시됩니다. 알림 영역은 작업 표시줄의 오른쪽 끝에 위치합니다.

ScanSnap Manager 아이콘은 ScanSnap Manager가 ScanSnap과 성공적으로 통신하고 있는지의 여부를 표시합니다. 통신 상태에 따라서 표시되는 아이콘은 다음과 같습니다.

본 매뉴얼은 ScanSnap이 USB 케이블로 컴퓨터에 연결되었다는 것을 전제로 합니다.

통신 상태	ScanSnap Manager 아이콘
통신	<p>ScanSnap이 USB 케이블로 컴퓨터에 연결되어 있을 때</p>  <p>ScanSnap이 무선 LAN을 통해 컴퓨터에 연결되어 있을 때</p> 
통신되지 않음	 <p>ScanSnap이 무선 LAN을 통해 모바일 장치에 연결되어 있을 때</p> 

### 힌트

ScanSnap의 전원을 켜고 ScanSnap Manager 및 ScanSnap간의 통신을 시작합니다. ScanSnap의 전원을 켜는 방법에 대한 자세한 내용은 "[ScanSnap의 전원 켜기](#)" (45 페이지)를 참조해 주십시오.

ScanSnap Manager 아이콘으로부터 문서를 스캔하기 위한 메뉴 및 ScanSnap Manager 설정을 표시할 수 있습니다.

- 오른쪽 클릭  
"오른쪽 클릭 메뉴" (41 페이지)를 표시합니다.
- 왼쪽 클릭하기  
왼쪽 클릭 메뉴를 표시합니다.  
보다 자세한 내용은 고급 사용 설명서를 참조해 주십시오.



## 오른쪽 클릭 메뉴

이 메뉴는 작업 표시줄의 오른쪽 끝에 위치한 알림 영역에서 ScanSnap Manager 아이콘  을 오른쪽 클릭하면 표시됩니다.

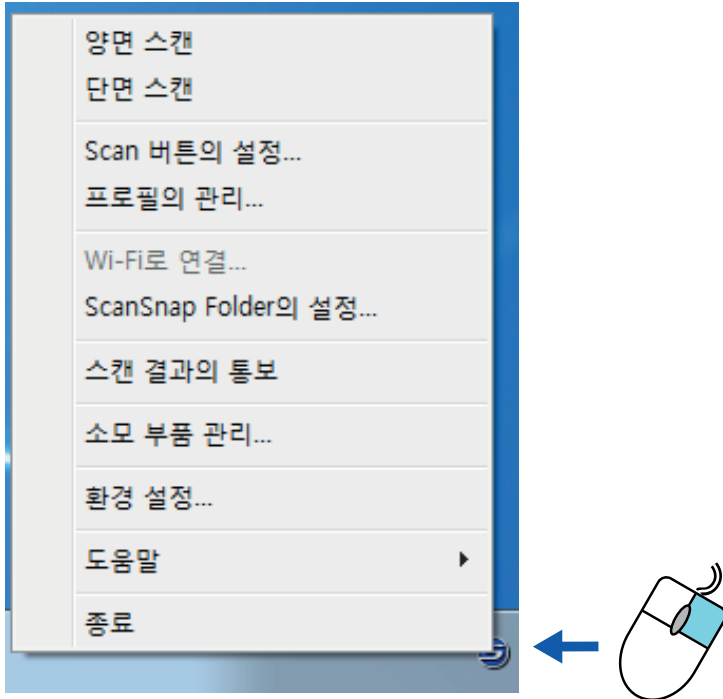

항목	기능
양면 스캔	문서의 양면을 스캔합니다.[Scan 버튼의 설정]에서 구성한 설정을 따라 주십시오.
단면 스캔	문서의 단면만을 스캔합니다.[Scan 버튼의 설정]에서 구성한 설정을 따라 주십시오.
Scan 버튼의 설정	"ScanSnap 설정 창" (43 페이지)를 표시합니다. 본 창에서 스캔 설정을 구성할 수 있습니다.
프로필의 관리	[ScanSnap Manager - 프로필 관리] 창을 표시합니다. ScanSnap 설정 대화상자에 [퀵 메뉴의 사용] 확인란이 선택된 경우에는 [프로필의 관리]를 선택할 수 없습니다. 보다 자세한 내용은 고급 사용 설명서를 참조해 주십시오.
Wi-Fi로 연결	[ScanSnap Manager - Wi-Fi로 연결] 창을 표시합니다. 무선 LAN을 통해 컴퓨터에 ScanSnap을 연결할 수 있습니다. ScanSnap이 USB 케이블을 통해 컴퓨터에 연결되면 이를 선택할 수 없습니다. 자세한 내용은 "무선 LAN을 통해 ScanSnap 연결하기" (50 페이지)를 참조해 주십시오.
ScanSnap Folder의 설정	ScanSnap 설정 창을 표시합니다. 본 창에서 ScanSnap Folder 에서 사용하는 스캔 설정을 구성할 수 있습니다. 보다 자세한 내용은 고급 사용 설명서를 참조해 주십시오.

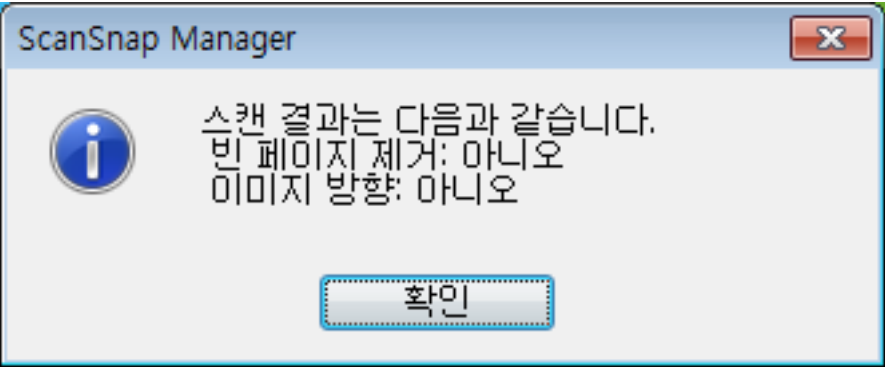
항목	기능
스캔 결과의 통보	<p>스캔 완료 후 이미지가 회전되어 있는지 여부를 묻는 메시지가 표시됩니다.</p> 
소모 부품 관리	<p>[ScanSnap Manager - 소모 부품 관리] 창을 표시합니다. 소모품을 교체한 후 소모품 카운터를 재설정할 수 있습니다.</p>
환경 설정	<p>[ScanSnap Manager - 환경 설정] 창을 표시합니다.</p>
도움말	<p>다음 메뉴를 표시합니다.</p> <ul style="list-style-type: none"> <li>● 도움말 ScanSnap Manager 도움말을 엽니다.</li> <li>● 문제 및 해결 ScanSnap Manager 도움말에서 [문제 및 해결]을 표시합니다.</li> <li>● ScanSnap 포털 사이트 ScanSnap 글로벌 홈페이지 (<a href="http://scansnap.fujitsu.com">http://scansnap.fujitsu.com</a>)를 엽니다.</li> <li>● ScanSnap Manager에 관해서 [ScanSnap Manager - 버전 정보] 창을 표시합니다.</li> <li>● ScanSnap 정보 [ScanSnap Manager - 스캐너 및 드라이버 정보] 창을 표시합니다. ScanSnap과 컴퓨터가 연결되면 표시됩니다.</li> <li>● 온라인 업데이트 ScanSnap Online Update를 시작합니다. 자세한 내용은 "<a href="#">소프트웨어 업데이트하기</a>" (133 페이지)를 참조해 주십시오.</li> </ul>
연결을 개시할 경우	<p>ScanSnap Manager가 ScanSnap과 바르게 통신하지 않을 경우 표시됩니다.</p>
종료	<p>ScanSnap Manager를 종료합니다.</p>

## ScanSnap 설정 창

작업 표시줄의 오른쪽 끝에 위치한 알림 영역에서 ScanSnap Manager 아이콘  을 오른쪽 클릭하고 "오른쪽 클릭 메뉴" (41 페이지)에서 [Scan 버튼의 설정]을 선택할 경우 다음 ScanSnap 설정 창이 표시됩니다.

ScanSnap 설정 창에서 [퀵 메뉴의 사용] 확인란을 사용하여 퀵 메뉴 사용 여부를 지정할 수 있습니다. 또한 프로필 버튼 및 세부 설정 탭을 사용하여 필요에 따라 스캔 설정을 지정할 수 있습니다.

보다 자세한 내용은 ScanSnap Manager 도움말을 참조해 주십시오.



## ScanSnap의 전원 켜기 또는 끄기

이 단원에서는 ScanSnap의 전원 켜기 또는 끄기 방법에 대해서 설명하고 있습니다.

- "ScanSnap의 전원 켜기" (45 페이지 )
- "ScanSnap의 전원 끄기" (47 페이지 )
- "잠자기 모드" (48 페이지 )
- "자동 전원 끄기" (49 페이지 )

## ScanSnap의 전원 켜기

### 1. 컴퓨터의 전원을 켭니다.

#### 힌트

ScanSnap과 모바일 장치를 무선 LAN을 통해 연결한 다음 문서를 스캔하는 경우, 컴퓨터를 켤 필요가 없습니다.

- ⇒ 컴퓨터가 시작되고 ScanSnap Manager 아이콘 이 작업 표시줄의 오른쪽 끝에 위치한 알림 영역에 표시됩니다.



#### 힌트

- ScanSnap Manager 아이콘 이 알림 영역에 표시되지 않을 경우 ScanSnap Manager를 시작합니다.. 다음 순서대로 ScanSnap Manager를 시작합니다..
  - Windows 10  
[시작] 메뉴 → [모든 앱] → [ScanSnap Manager] → [ScanSnap Manager].를 선택합니다.
  - Windows 8.1  
시작 화면 왼쪽 하단의 를 클릭하고 앱 모두 보기 화면에서 [ScanSnap Manager] 아래의 [ScanSnap Manager]를 선택합니다.
  - Windows 8  
시작 화면을 오른쪽 클릭하고 앱 바의 [앱 모두 보기] → [ScanSnap Manager] 아래의 [ScanSnap Manager]를 클릭합니다.
  - Windows 7/Windows Vista/Windows XP  
[시작] 메뉴 → [모든 프로그램] → [ScanSnap Manager] → [ScanSnap Manager].를 선택합니다.
- 컴퓨터에 로그인한 때에 ScanSnap Manager가 자동으로 기동하지 않으면 다음 절차에 따라 설정을 변경해 주십시오.
  1. 알림 영역에서 ScanSnap Manager 아이콘 을 오른쪽 클릭하고 "오른쪽 클릭 메뉴" (41 페이지)에서 [환경 설정]을 선택합니다.  
⇒ [ScanSnap Manager - 환경 설정] 창이 표시됩니다.
  2. [자동 시작] 목록에서 [로그온 시 ScanSnap Manager를 시작합니다] 확인란을 선택합니다.

### 2. ScanSnap의 ADF 용지 쉼트 (커버)를 열어서 전원을 켭니다.

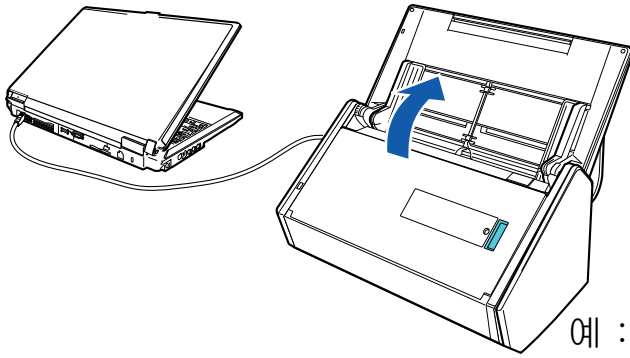

예 : 연결에 USB 케이블이 사용되는 경우



⇒ [Scan] 버튼이 청색으로 깜빡거립니다. 문서 스캔이 활성화되면 버튼이 정상적으로 다시 점등됩니다.

또한, 알림 영역에서 ScanSnap Manager 아이콘이 에서 으로 변경됩니다.

### 중요

일부 컴퓨터에서는, 컴퓨터를 시작하면 ScanSnap 초기화를 여러 번 수행할 수 있습니다.

### 힌트

- 예를 들어 동시에 많은 소프트웨어 프로그램이 실행되고 있을 때와 같이 컴퓨터의 성능, 작업 환경 또는 부하량에 따라서 ScanSnap Manager 아이콘이 으로 변경 될 때까지 다소 시간이 걸릴 수 있습니다.
- ScanSnap의 전원이 켜지면 알림이 ScanSnap의 통신 상태를 알려 줍니다.  
ScanSnap의 통신 상태 알림을 해제하려면, 다음 절차에 따라 설정을 변경해 주십시오.
  1. 알림 영역에서 ScanSnap Manager 아이콘 을 오른쪽 클릭하고 "오른쪽 클릭 메뉴" (41 페이지)에서 [환경 설정]을 선택합니다.  
⇒ [ScanSnap Manager - 환경 설정] 창이 표시됩니다.
  2. [상태 표시] 목록에서 [통신 상태를 알립니다] 확인란의 선택을 해제합니다.

## ScanSnap의 전원 끄기

### 1. ADF 용지 쉼트 (커버)를 닫습니다.

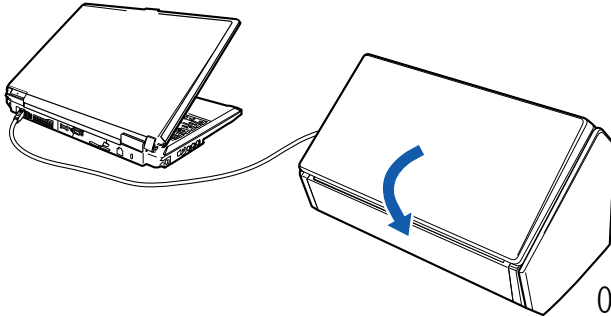

예 : 연결에 USB 케이블이 사용되는 경우

⇒ ScanSnap의 전원이 꺼지고 알림 영역의 ScanSnap Manager 아이콘이 에서 으로 변경됩니다.

#### 중요

- 연장대를 다시 당긴 후 ADF 용지 쉼트 (커버)를 닫습니다.
- ScanSnap을 이동시킬 때에는 먼저 전원을 끄고 모든 케이블을 제거해 주십시오.

ScanSnap의 아래 부분은 ScanSnap을 사용하고 있을 때는 뜨거워질 수 있지만 ScanSnap 조작에 영향을 주거나 물리적인 손상을 유발하지 않습니다. 이동할 때 ScanSnap을 떨어뜨리지 않도록 주의하십시오.

#### 힌트

- Wi-Fi 스위치가 꺼져 있는 경우, ScanSnap과 컴퓨터의 전원이 함께 작동합니다. ScanSnap을 컴퓨터에 계속 연결해 놓는 경우, 전원을 켜고/끄는 것에 대해 걱정할 필요가 없습니다.
- 일부 컴퓨터에서 컴퓨터가 꺼진 후 [Scan] 버튼의 등이 꺼지는 데 2~3분이 걸릴 수 있습니다.
- ScanSnap의 전원이 꺼지면 알림이 ScanSnap의 통신 상태를 알려 줍니다.  
ScanSnap의 통신 상태 알림을 해제하려면, 다음 절차에 따라 설정을 변경해 주십시오.

1. 알림 영역에서 ScanSnap Manager 아이콘 을 오른쪽 클릭하고 "오른쪽 클릭 메뉴" (41 페이지)에서 [환경 설정]을 선택합니다.

⇒ [ScanSnap Manager - 환경 설정] 창이 표시됩니다.

2. [상태 표시] 목록에서 [통신 상태를 알립니다] 확인란의 선택을 해제합니다.

## 잠자기 모드

ScanSnap을 켜 상태로 14분동안 사용하지 않으면, 잠자기 모드 (절전 모드)로 전환됩니다.



## 자동 전원 끄기

ScanSnap을 켜고 사용하지 않은 상태로 선택한 일정 시간 (기본값은 [4시간 후])이 지나면 자동으로 꺼집니다.

ScanSnap 을 다시 켤 경우 다음 중 어느 하나를 실행해 주십시오.

- ScanSnap의 [Scan] 버튼 누르기 (스캔은 시작되지 않습니다)
- ADF 용지 트레이 (커버)를 닫고 다시 엽니다.

### 힌트

- ScanSnap을 계속하여 사용하려면 다음과 같은 방법 중 하나를 사용하여 자동 전원 끄기의 시간을 재설정해 주십시오.
  - ScanSnap에 문서를 올려 놓습니다
  - ScanSnap의 [Scan] 버튼을 누릅니다.
  - ADF 용지 트레이 (커버)를 닫고 다시 엽니다.
- ScanSnap을 자동으로 끄는 시간을 변경하거나 자동으로 꺼지지 않도록 설정을 변경할 수 있습니다. 다음 절차에 따라 설정합니다.
  1. 알림 영역에서 ScanSnap Manager 아이콘  을 오른쪽 클릭하고 "오른쪽 클릭 메뉴" (41 페이지)에서 [환경 설정]을 선택합니다.
    - ⇒ [ScanSnap Manager - 환경 설정] 창이 표시됩니다.
  2. [전원] 목록에서 연결 방법에 따라 [전원 설정]의 설정을 변경합니다.
- 알림으로 ScanSnap이 자동으로 꺼지기 5분 전에 알려줍니다.

## 무선 LAN을 통해 ScanSnap 연결하기

무선 LAN을 통해 ScanSnap을 컴퓨터 또는 모바일 장치로 연결하여 문서를 스캔할 수 있습니다. 이 단원에서는 무선 LAN을 통해 ScanSnap에 연결하는 방법에 대해서 설명하고 있습니다.

- "준비" (51 페이지 )
- "ScanSnap 무선 설치 도구를 사용하여 무선 LAN 설정하기" (52 페이지 )
- "ScanSnap을 컴퓨터에 연결하기" (53 페이지 )
- "ScanSnap을 모바일 장치에 연결하기" (55 페이지 )
- "ScanSnap WPS 버튼을 사용하여 무선 액세스 포인트에 다시 연결하기" (56 페이지 )

## 준비

ScanSnap을 무선 LAN을 통해 연결하려면, 다음을 준비합니다.

- 무선 LAN을 사용할 수 있는 환경

ScanSnap을 무선 액세스 포인트에 연결하면, SSID (네트워크 이름) 및 보안 키(암호)와 같은 정보가 필요할 수 있습니다.

자세한 내용은 무선 액세스 포인트 매뉴얼을 참조해 주십시오.

### 중요

ScanSnap의 100 mm 이내 또는 무선 액세스 포인트 근처에 다음과 같은 것을 두지 말아 주십시오.

- 전파를 차단하는 장애물(벽과 금속판 등)
- 신호 간섭을 일으킬 수 있는 장치(전자 레인지 및 무선 전화기 등) 또는 무선 장치

- ScanSnap Connect Application

ScanSnap과 모바일 장치를 연결하려면, 모바일 장치에 ScanSnap Connect Application을 설치해야 합니다.

다음과 같은 애플리케이션 스토어에서 모바일 장치용 ScanSnap Connect Application을 다운로드합니다.

- App Store
- Google Play
- Amazon Appstore

## ScanSnap 무선 설치 도구를 사용하여 무선 LAN 설정하기

ScanSnap 무선 설치 도구는 마법사 형식으로 무선 LAN을 통해 ScanSnap을 연결하는 데 필요한 설정을 구성하는 애플리케이션입니다. ScanSnap 무선 설치 도구는 다음과 같은 무선 LAN 설정 및 연결을 구성 및 확인하는 데 사용할 수 있습니다.

- 무선 액세스 포인트에 ScanSnap 연결하기
- 무선 LAN을 통해 ScanSnap에 연결할 컴퓨터 등록하기
- ScanSnap에 IP 주소, 이름 및 암호 설정하기
- ScanSnap과 모바일 장치간의 연결 확인하기

ScanSnap 무선 설치 도구를 시작하고 무선 설정을 구성하려면 아래의 절차를 따르십시오.

### 1. ScanSnap 무선 설치 도구를 시작합니다.

- Windows 10  
[시작] 메뉴 → [모든 앱] → [ScanSnap Manager] → [ScanSnap 무선 설치 도구]를 선택합니다.
- Windows 8.1  
시작 화면 왼쪽 하단의 를 클릭하고 앱 모두 보기 화면에서 [ScanSnap Manager] 아래의 [ScanSnap 무선 설치 도구]를 선택합니다.
- Windows 8  
시작 화면을 오른쪽 클릭하고 앱 바의 [앱 모두 보기] → [ScanSnap Manager] 아래의 [ScanSnap 무선 설치 도구]를 클릭합니다.
- Windows 7/Windows Vista/Windows XP  
[시작] 메뉴 → [모든 프로그램] → [ScanSnap Manager] → [ScanSnap 무선 설치 도구]를 선택합니다.  
⇒ ScanSnap 무선 설치 도구가 실행을 시작합니다.



### 2. 메인 메뉴에서 [무선 네트워크 설치 마법사] 버튼을 을 클릭합니다.

⇒ 무선 네트워크 설치 마법사가 표시됩니다.

### 3. 무선 네트워크 설치 마법사의 지시에 따라 무선 설정을 구성합니다.

#### 힌트

- ScanSnap 무선 설치 도구의 조작과 자세한 내용은 ScanSnap 무선 설치 도구 도움말을 참조해 주십시오.
- ScanSnap 소프트웨어가 설치되면 ScanSnap 무선 설치 도구도 시작됩니다.

## ScanSnap을 컴퓨터에 연결하기

ScanSnap 무선 설치 도구 마법사를 사용하여 ScanSnap을 컴퓨터에 연결하는 준비를 완료할 수 있습니다.

자세한 내용은 "ScanSnap 무선 설치 도구를 사용하여 무선 LAN 설정하기" (52 페이지)를 참조해 주십시오.

다음에서는 ScanSnap 무선 설치 도구 마법사를 사용하여 무선 설정이 이미 구성되어 있을 때 ScanSnap과 컴퓨터를 연결하는 방법에 대해 설명하고 있습니다.

### 1. ScanSnap을 컴퓨터로 연결해 주는 USB 케이블 연결을 끊습니다.

#### 중요

ScanSnap Manager 아이콘이 인 경우, 모바일 장치에서 ScanSnap Connect Application을 종료합니다.

- ⇒ ScanSnap이 무선 LAN을 통해 컴퓨터에 자동으로 연결되고 ScanSnap Manager 아이콘이 으로 변경됩니다.  
아이콘이 바뀌지 않을 경우, 순서 2로 이동합니다.

#### 힌트

- [Wi-Fi로 마지막으로 연결된 ScanSnap에 자동 연결] 확인란이 선택되어 있고 최종 연결한 ScanSnap을 사용할 수 있는 경우, 자동으로 컴퓨터가 ScanSnap에 연결됩니다.
- 컴퓨터는 하나의 ScanSnap에만 연결할 수 있습니다.
- 하나의 컴퓨터만 ScanSnap에 연결할 수 있습니다.
- 전에 무선 LAN으로 연결했던 컴퓨터와 ScanSnap을 자동으로 연결하면, 연결할 ScanSnap에 대한 암호가 변경된 경우 알림이 상태에 대해 알려줍니다.

### 2. 작업 표시줄의 오른쪽 끝에 위치한 알림 영역에서 ScanSnap Manager 아이콘 을 오른쪽 클릭하고 "오른쪽 클릭 메뉴" (41 페이지)에서 [Wi-Fi로 연결]을 선택합니다.

- ⇒ [ScanSnap Manager - Wi-Fi로 연결] 창이 표시됩니다.

### 3. 연결할 ScanSnap 유닛 목록에서, 연결할 ScanSnap을 선택하고, [연결] 버튼을 클릭합니다.

#### 중요

- [ScanSnap Manager - 대상 암호 입력] 창이 표시되는 경우, 연결할 암호를 입력합니다.  
기본 암호는 ScanSnap 일련번호의 마지막 네 자리입니다.  
암호는 ScanSnap 무선 설치 도구로 변경할 수 있습니다. 자세한 내용은 ScanSnap 무선 설치 도구 도움말을 참조해 주십시오.
- 연결하려고 의도한 ScanSnap이 ScanSnap 유닛 목록에 나타나지 않는 경우, ScanSnap Manager 도움말을 참조해 주십시오.

- ⇒ ScanSnap이 무선 LAN을 통해 컴퓨터에 연결되고 ScanSnap Manager 아이콘이 으로 변경됩니다.

**힌트**

ScanSnap과 컴퓨터가 무선 LAN을 통해 연결되면, 알림이 통신 상태에 대해 알려 줍니다.

## ScanSnap을 모바일 장치에 연결하기

ScanSnap 무선 설치 도구 마법사를 사용하여 ScanSnap과 모바일 장치간의 연결을 구성하고 확인할 수 있습니다.

자세한 내용은 "[ScanSnap 무선 설치 도구를 사용하여 무선 LAN 설정하기](#)" (52 페이지)를 참조해 주십시오.

다음에서는 ScanSnap 무선 설치 도구 마법사를 사용하여 무선 설정이 이미 구성되어 있을 때 ScanSnap과 모바일 장치를 연결하는 방법에 대해 설명하고 있습니다.

### 1. 모바일 장치에서 **ScanSnap Connect Application**을 시작합니다.

⇒ 모바일 장치가 동일한 네트워크에서 사용할 수 있는 ScanSnap에 자동으로 연결합니다.

#### 힌트

- 사용 가능한 ScanSnap이 한 대 이상 검출되거나 ScanSnap Connect Application으로 모바일 장치를 ScanSnap에 자동으로 연결할 수 없도록 설정할 경우 모바일 장치에 연결하려면 [연결하기:] 화면에서 [ScanSnap] 아래의 사용하려는 ScanSnap 이름을 누릅니다. 자세한 내용은 모바일 장치의 ScanSnap Connect Application 사용 설명서를 참조해 주십시오.
- 다음 경우에 알림이 표시됩니다.
  - ScanSnap과 모바일 장치가 무선 LAN을 통해 연결되어 있고 ScanSnap Manager와의 통신이 끊어져 있을 경우
  - 무선 LAN으로 이미 모바일 장치와 연결되어 있는 ScanSnap으로 ScanSnap에 연결되어 있는 컴퓨터에 로그인할 경우

## ScanSnap WPS 버튼을 사용하여 무선 액세스 포인트에 다시 연결하기

Wi-Fi 표시기가 주황색으로 점등하거나 깜빡거릴 경우, ScanSnap을 WPS 호환 무선 액세스 포인트에 다시 연결합니다. ScanSnap의 WPS 버튼을 눌러서 쉽게 다시 연결할 수 있습니다.

### 중요

WPS 버튼을 사용하여 연결하기 전에 다음 작업을 수행해 주십시오.

- ScanSnap이 USB 케이블로 컴퓨터에 연결되어 있을 때 ScanSnap 무선 설치 도구가 실행 중인 경우, ScanSnap 무선 설치 도구를 종료합니다.
- 현재 스캔이 ScanSnap Manager 또는 모바일 장치에서 수행되고 있는 경우, 스캔 작업을 종료합니다.

### 힌트

버튼 이름과 조작 순서는 무선 액세스 포인트에 따라 다를 수 있습니다. 자세한 내용은 무선 액세스 포인트 매뉴얼을 참조해 주십시오.

### 1. ScanSnap의 전원을 켭니다.

자세한 내용은 "[ScanSnap의 전원 켜기](#)" (45 페이지)를 참조해 주십시오.

### 2. ScanSnap의 뒤쪽에 있는 Wi-Fi 스위치를 켭니다.

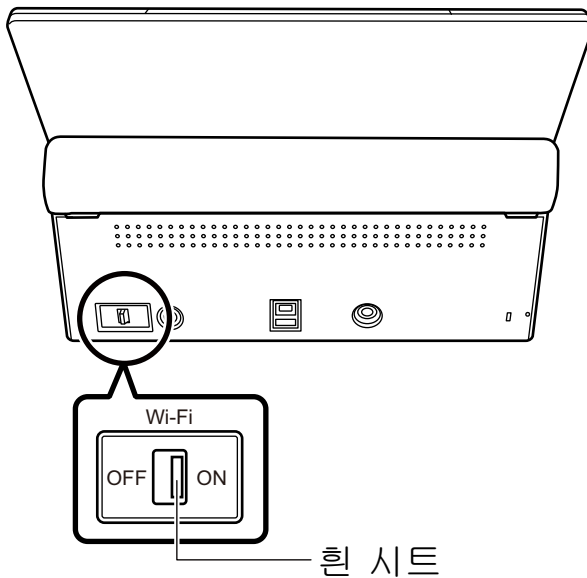

⇒ 청색으로 깜빡거린 후 Wi-Fi 표시기가 청색 또는 주황색으로 점등합니다.

### 3. 무선 액세스 포인트의 WPS 버튼을 누릅니다.



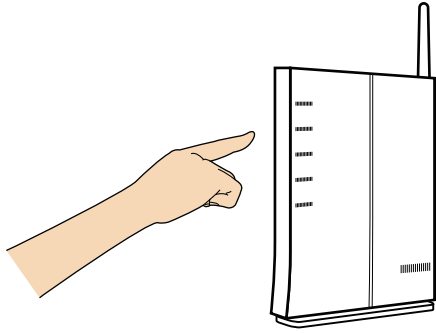

4. 무선 액세스 포인트의 **WPS** 버튼을 누른 후 2분 내에 **ScanSnap**의 뒤쪽에 있는 **WPS** 버튼을 누르고 계십시오(3초 이상).

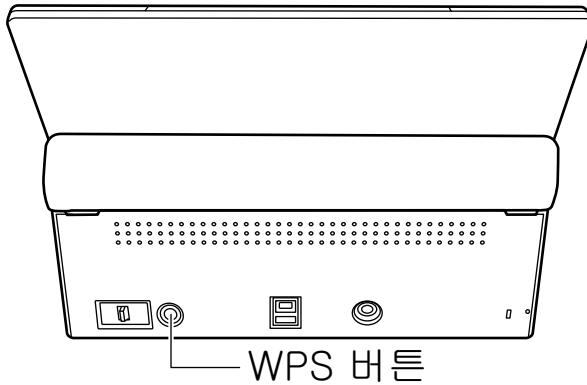

⇒ ScanSnap이 무선 액세스 포인트에 연결되고 Wi-Fi 표시기가 청색으로 점등됩니다.  
연결할 수 없는 경우, Wi-Fi 표시기가 주황색으로 깜빡거리거나 점등됩니다.

**중요**

ScanSnap을 무선 액세스 포인트에 연결할 수 없는 경우, ScanSnap Manager 도움말의 "문제 및 해결"을 참조해 주십시오.

**힌트**

Wi-Fi 표시기 상태에 대한 자세한 내용은, "부품 및 기능" (34 페이지)를 참조해 주십시오.

## 스캔할 문서

이 단원에서는 ScanSnap에 직접 올려 놓을 수 있는 문서 조건과 캐리어 시트를 사용하여 스캔할 수 있는 문서 조건에 대해서 설명하고 있습니다.

- "ScanSnap에 직접 올려 놓을 수 있는 문서" (59 페이지 )
- "캐리어 시트를 사용하여 스캔할 수 있는 문서" (61 페이지 )

## ScanSnap에 직접 올려 놓을 수 있는 문서

ScanSnap에 직접 올려 놓을 수 있는 문서 조건은 다음과 같습니다.

문서 타입	오피스 용지, 엽서, 명함 ISO781A ID-1 타입 (54 × 86 mm)을 따르는 플라스틱 카드
용지 무게	40 ~ 209 g/m <sup>2</sup>  긴 페이지 문서 52 ~ 127 g/m <sup>2</sup>  A8 크기 (52 × 72 mm) 이하 127 ~ 209 g/m <sup>2</sup>  플라스틱 카드 0.76 mm 이하 (엠보싱 카드를 사용할 수 있음)
용지 크기	너비 50.8 ~ 216 mm  길이 50.8 ~ 360 mm 긴 페이지의 경우(*1), 최대 863 mm

\*1: ScanSnap의 [Scan] 버튼을 3초 이상 길게 누르면 스캔이 시작됩니다.



주의

마그네틱 카드 또는 IC 카드를 스캔할 경우 ADF 상부의 마그네틱 부분에 카드의 검은 마그네틱 부분이 접촉하지 않도록 해 주십시오. 그렇지 않으면 카드의 데이터가 손실될 수 있습니다.

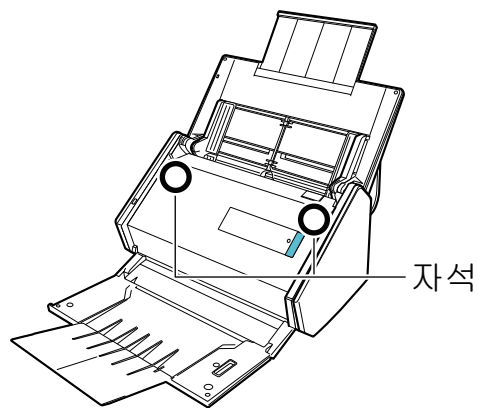

### 중요

- 다음 타입의 문서는 스캔하지 말아 주십시오.
  - 용지 클립이나 스테이플로 철해져 ScanSnap의 내부에 손상을 줄 수 있는 문서 스캔 시 용지 클립 및 스테이플을 제거합니다.
  - 잉크가 아직 마르지 않은 문서  
이러한 문서를 스캔하려면 잉크가 완전히 마를 때까지 기다립니다.
  - 216 × 863 (mm) (너비 × 길이) 보다 큰 문서

- 직물, 금속 호일 및 OHP 필름 등과 같은 종이 이외의 문서
  - 그림엽서를 스캔할 경우 그림면이 손상될 수 있습니다. 그것은 그림엽서를 스캔하는 고객의 책임입니다.
  - 플라스틱 카드를 스캔하는 경우, "ScanSnap 설정 창" (43 페이지)의 [용지] 탭의 [복수 금지 감지]에서 [없음] 또는 [길이 확인]을 선택해 주십시오.
  - 플라스틱 카드를 스캔할 때에는 다음과에 주의해 주십시오.
    - 구부러진 카드는 올바르게 금지되지 않을 수 있습니다.
    - 지문과 같은 카드 표면이 기름때로 더러워진 경우에는 닦아낸 후에 스캔을 실행해 주십시오.
    - 광택이 심한 플라스틱 카드를 스캔하면 이미지의 일부가 원본보다 더 밝거나 어두워 보일 수 있습니다.
- 예: 금색 신용카드
- 엠보싱 카드를 스캔하는 경우, 엠보싱된 면을 아래로 하고 카드를 가로 방향으로 올려 놓으십시오.
  - 엠보싱 문자가 금색 또는 은색으로 코팅되어 있지 않고 카드의 배경색 및 엠보싱 문자의 칼라가 비슷하면 ScanSnap이 엠보싱 문자를 인식하는데 어려울 수 있습니다.
- 그 경우 다음을 실행하여 향상된 결과를 얻을 수 있습니다.
1. "ScanSnap 설정 창" (43 페이지)의 [스캐닝 모드] 탭에서 [옵션] 버튼을 클릭합니다.
    - ➔ [읽기 모드 옵션] 창이 표시됩니다.
  2. [문서에서 문자만 선명하게 합니다] 확인란을 선택합니다.

## 캐리어 시트를 사용하여 스캔할 수 있는 문서

부속된 캐리어 시트는 ScanSnap을 통해 문서를 전송하기 위해 설계된 시트입니다.

A4/레터 크기보다 더 큰 문서, 사진 및 비정형 문서 등을 스캔할 수 있습니다.

캐리어 시트를 사용해서 스캔할 수 있는 문서에 대한 조건은 다음과 같습니다.



**주의**

- 손상된 캐리어 시트를 사용하지 마아 주십시오. 그렇지 않으면 ScanSnap의 오작동 및 손상을 일으킬 수 있습니다.
- 캐리어 시트의 가장자리에 손가락을 베지 않도록 주의해 주십시오.

문서 타입	ScanSnap에 직접 올려놓을 수 없는 문서
용지 무게	최대 209 g/m <sup>2</sup>  스캔 문서가 반으로 접힌 경우: 최대 104.5 g/m <sup>2</sup>
용지 크기	캐리어 시트 크기 (216 × 297 mm) A3 (297 × 420 mm) (*1) A4 (210 × 297 mm) A5 (148 × 210 mm) A6 (105 × 148 mm) B4 (257 × 364 mm) (*1) B5 (182 × 257 mm) B6 (128 × 182 mm) 엽서 (100 × 148 mm) 명함 (90 × 55 mm, 55 × 90 mm) 레터 (8.5 × 11 in. (216 × 279.4 mm)) 11 × 17 in. (279.4 × 431.8 mm) (*1)  사용자 지정 크기 너비: 25.4 ~ 216 mm 길이: 25.4 ~ 297 mm

\*1: 반으로 접어서 스캔합니다.

## 스캔에 캐리어 시트를 권장하는 문서

다음과 같은 문서를 스캔할 때에는 캐리어 시트를 사용할 것을 권장합니다.

- 연필로 기입한 문서

문서에 검은 자국이 생길 수 있으므로 그런 문서를 스캔할 때에는 캐리어 시트를 사용할 것을 권장합니다.

캐리어 시트를 사용하지 않고 직접 그러한 문서를 스캔할 때에는 롤러에 먼지가 쌓여 급지 오류가 발생할 수 있습니다. 롤러를 자주 청소해 주십시오.

청소하는 방법에 대한 자세한 내용은, "[ScanSnap의 내부 청소](#)" (118 페이지)를 참조해 주십시오.

- 카본레스 용지

카본레스 용지는 ScanSnap 내부 롤러를 손상시킬 수 있는 화학약품을 함유하고 있는 경우가 있으므로, 그러한 문서를 스캔할 때에는 캐리어 시트를 사용할 것을 권장합니다.

캐리어 시트를 사용하지 않고 카본레스 용지를 스캔할 때에는 스캐너 성능을 유지하기 위해서 롤러를 자주 청소해 주십시오. 청소하는 방법에 대한 자세한 내용은, "[ScanSnap의 내부 청소](#)" (118 페이지)를 참조해 주십시오.

카본레스 용지의 타입에 따라 오피스 용지만 사용한 스캐너와 비교하여 스캐너의 수명이 짧아질 수 있습니다.

- 캐리어 시트를 사용하지 않고 다음 형식의 문서를 스캔하면 문서가 손상되거나 스캔이 올바르게 되지 않을 수 있습니다.
  - 50.8 × 50.8 (mm) (너비 × 길이) 보다 작은 문서
  - 용지 무게가 40 g/m<sup>2</sup> 이하인 문서
  - 표면이 일정지 않은 문서 (예. 봉투와 용지 시트에 다른 물체가 붙여진 용지)
  - 주름이 가거나 구부러진 문서
  - 접히거나 찢어진 문서
  - 트레이싱 용지
  - 코팅지
  - 사진 (사진용 용지)
  - 미싱 또는 구멍이 뚫린 문서
  - 사각형 또는 직사각형이 아닌 문서
  - 카본 용지 또는 감열지
  - 메모 용지 및 포스트 잇이 붙어 있는 문서

### 중요

#### ● 캐리어 시트 사용

캐리어 시트를 사용할 때에는 다음에 주의해 주십시오:

- 끝부분의 흑&백 패턴을 더럽히거나 자르지 말아 주십시오. 그렇지 않으면 캐리어 시트가 올바르게 인식되지 않을 수 있습니다.
- 캐리어 시트를 뒤집어서 두지 말아 주십시오. 그렇지 않으면 용지걸림이 발생하거나 캐리어 시트 및 문서 내부를 손상시킬 수 있습니다.
- 캐리어 시트를 접거나 당기지 말아 주십시오.
- 사진 및 엽서와 같은 작은 크기의 문서를 스캔할 캐리어 시트내에 한번에 여러 장 두면 용지걸림이 발생할 수 있습니다. 그러한 문서는 한번에 한 장씩 스캔하는 것을 권장합니다.
- 용지 걸림이 빈번하게 발생하면 캐리어 시트로 스캔하기 전에 PPC 용지(재생용지) 약 50장을 급지해 주십시오. PPC 용지는 새 것 또는 인쇄된 것도 가능합니다.

#### ● 캐리어 시트 보관

캐리어 시트를 보관할 때에는 다음에 주의해 주십시오.

- 캐리어 시트 내부에 장시간 문서를 방치하지 말아 주십시오. 그렇지 않으면 문서의 잉크가 캐리어 시트로 번질 수 있습니다.
- 직사광선이 비추거나 열기구 근처와 같이 온도가 높은 장소에서 장시간 캐리어 시트를 방치하지 마십시오. 또한, 온도가 높은 장소에서 캐리어 시트를 사용하지 말아 주십시오. 캐리어 시트가 변형될 수 있습니다.
- 변형을 피하기 위해서 캐리어 시트는 편평한 곳에 보관하고, 그 위에 아무 것도 올려두지 말아 주십시오.

## 관련 소프트웨어로 할 수 있는 작업

이 단원에서는 ScanSnap 관련 소프트웨어의 기본 조작 순서 및 기능의 개요에 대해서 설명하고 있습니다.

- "ScanSnap Organizer로 할 수 있는 작업" (64 페이지 )
- "CardMinder로 할 수 있는 작업" (70 페이지 )

## ScanSnap Organizer로 할 수 있는 작업

ScanSnap Organizer는 ScanSnap으로 스캔된 이미지 데이터 (PDF 또는 JPEG 파일)를 표시, 정렬 및 관리하는 애플리케이션입니다.

본 애플리케이션을 사용하여 폴더와 파일을 열지 않고도 이미지 데이터 (PDF 또는 JPEG 파일)를 표시하거나 폴더를 작성하거나 다양한 용도로 파일을 배열할 수 있습니다.

PDF 파일의 페이지는 스캔 이미지 데이터를 확인하는 섬네일 표시에서 페이지를 넘겨 확인할 수 있습니다.

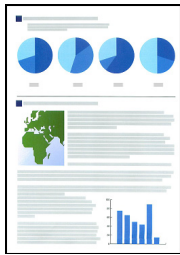

ScanSnap으로 문서 스캔

메인 창

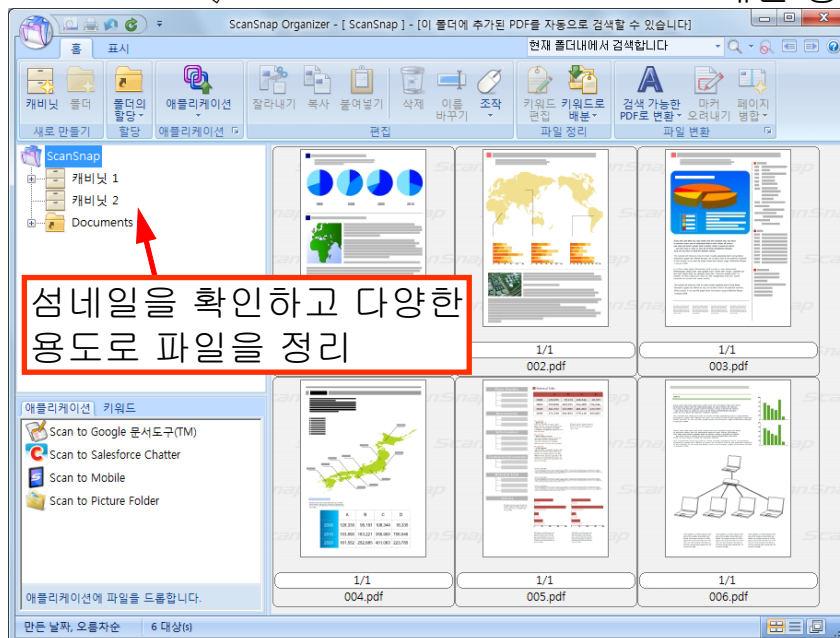

- "ScanSnap Organizer의 기본 조작 순서" (65 페이지 )
- "파일 관리하기" (67 페이지 )
- "파일 사용하기" (69 페이지 )



## ScanSnap Organizer의 기본 조작 순서

이 단원에서는 ScanSnap Organizer의 기본 조작 순서에 대해서 설명하고 있습니다.

### 1. ScanSnap Organizer를 시작합니다.

데스크톱의 [ScanSnap Organizer] 아이콘을 더블 클릭하여 ScanSnap Organizer를 시작합니다.

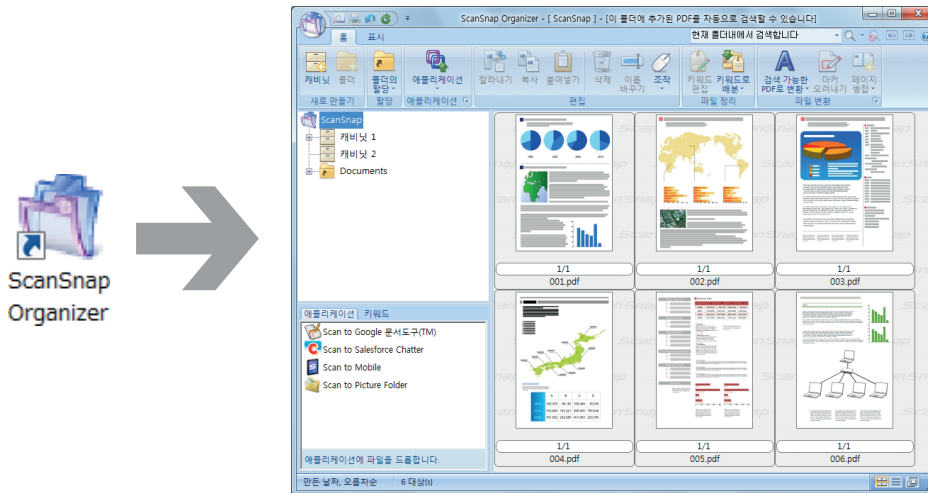

### 2. ScanSnap으로 문서를 스캔합니다.

⇒ 스캔 이미지의 목록이 ScanSnap Organizer에 표시됩니다.

### 3. ScanSnap Organizer Viewer를 시작합니다.

스캔 이미지를 더블 클릭하여 스캔 이미지를 표시 및 편집하는 Viewer 창을 시작합니다.

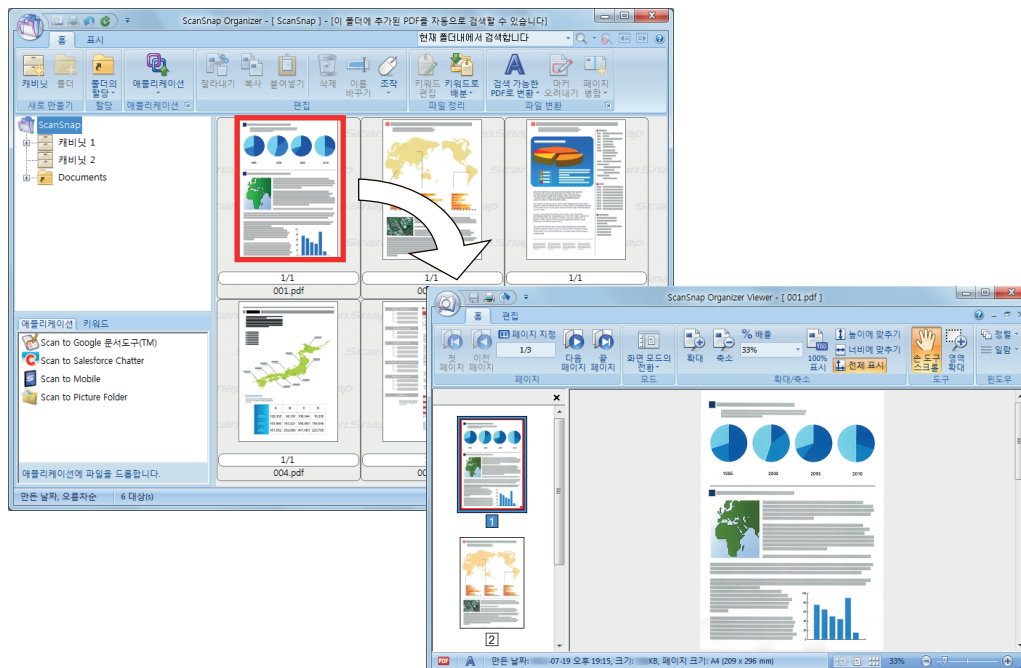

**4. Viewer 창에서 스캔 이미지의 방향 및 불필요한 페이지를 확인합니다.**

올바르게 회전하지 않은 스캔 이미지를 회전합니다. 불필요한 페이지를 삭제합니다. 필요한 곳에 페이지를 삽입하는 것과 같이 기타 편집을 해 주십시오.

**5. ScanSnap Organizer Viewer를 종료합니다.**

ScanSnap Organizer Viewer를 종료하려면 애플리케이션 버튼을 클릭한 다음 표시되는 메뉴에서 [종료] 버튼을 클릭합니다.

## 파일 관리하기

조작에 대한 자세한 내용은 ScanSnap Organizer 도움말을 참조하시기 바랍니다.

### 파일에 키워드 설정하기

파일을 열지 않고 즉시 인식할 수 있도록 PDF 파일의 내용을 표시하는 문자열 (키워드)을 설정할 수 있습니다.

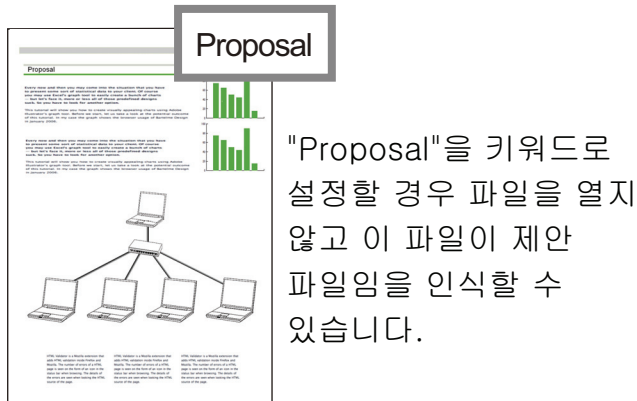

### 마커된 문자열을 키워드로 설정

키워드 설정 기능을 사용하여 PDF 파일에 키워드를 설정할 수 있습니다.

이러한 키워드를 PDF 파일 검색 시 사용할 수 있습니다.

마커된 흑백 문서가 ScanSnap으로 스캔되면 마커된 문자열이 PDF 파일의 키워드로 설정됩니다.

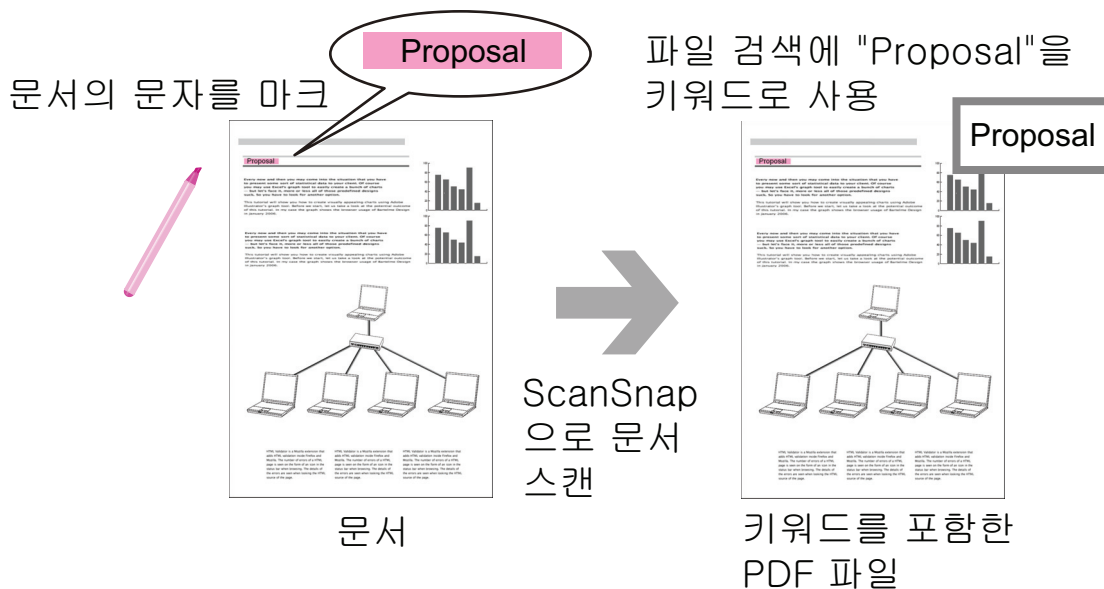

다른 키워드 설정 방법에 대해서는 ScanSnap Organizer 도움말을 참조해 주십시오.

### 문자열을 포함한 페이지에서 문자열 인식

텍스트 인식 (OCR) 소프트웨어를 사용하여 ScanSnap으로 스캔한 PDF 파일의 페이지에서 문자열을 포함한 다음 문자열을 사용하여 PDF 파일을 검색할 수 있습니다.

OCR이 "proposal"을  
문자 정보로 인식

Proposal

파일 검색에 "Proposal"을  
키워드로 사용

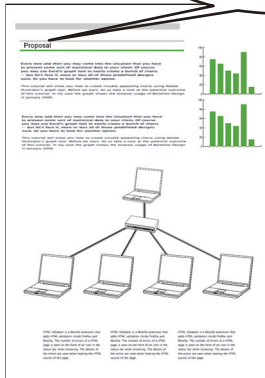

PDF 파일

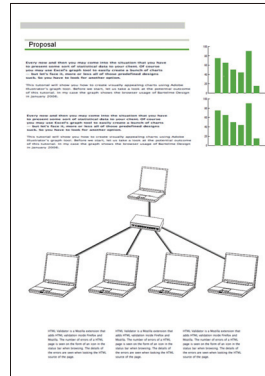

## 파일 검색

ScanSnap Organizer에서 관리되는 파일을 검색할 수 있습니다.

Adobe Acrobat 검색 및 Windows 데스크톱 검색의 두 가지 방법이 있습니다.

## 설정 조건에 따라 자동으로 파일 배분

키워드 배분 기능을 사용하여 설정된 키워드에 따라 PDF 파일을 캐비닛 및 폴더에 자동으로 배분할 수 있습니다.

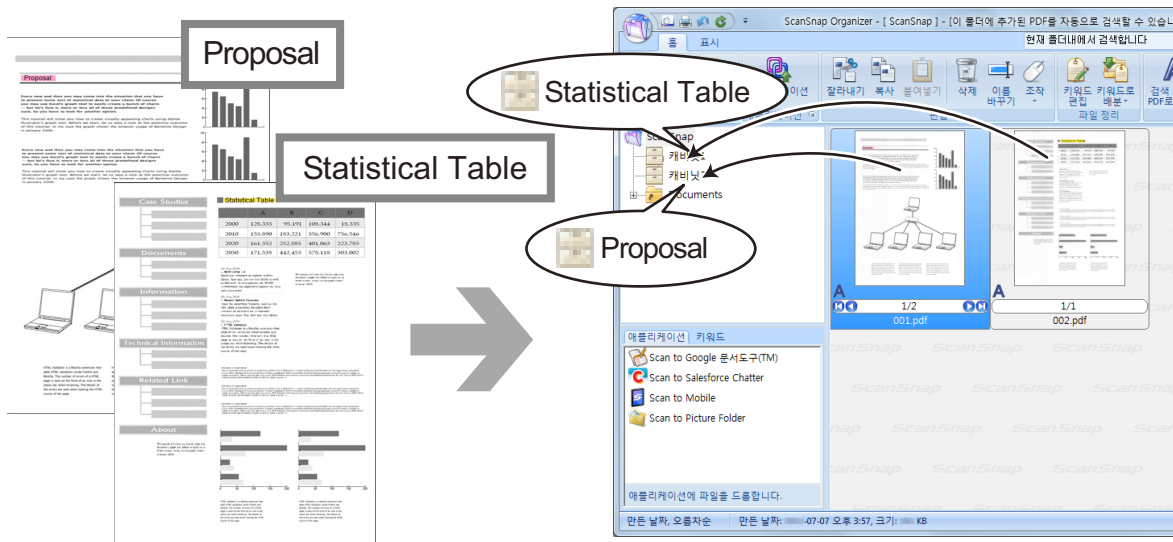

키워드를 포함한 PDF 파일

메인 창

## 파일 사용하기

조작에 대한 자세한 내용은 ScanSnap Organizer 도움말을 참조하시기 바랍니다.

### 다른 애플리케이션과 파일 연동

파일을 다양한 애플리케이션으로 사용할 수 있습니다.

사용할 수 있는 애플리케이션은 메인 창의 왼쪽 하단에서 애플리케이션 목록 창에 표시됩니다.

### 파일을 전자메일로 보내기

파일을 전자 메일로 송신할 수 있습니다.

### 문서에서 중요 항목 자르기

마커된 부분 자르기 기능을 사용하여 문서에서 중요한 항목을 자를 수 있습니다.

흑백 문서의 필요한 부분을 표시하고 ScanSnap으로 스캔하여 마커된 부분만 포함하는 PDF 또는 JPEG 파일을 작성합니다.

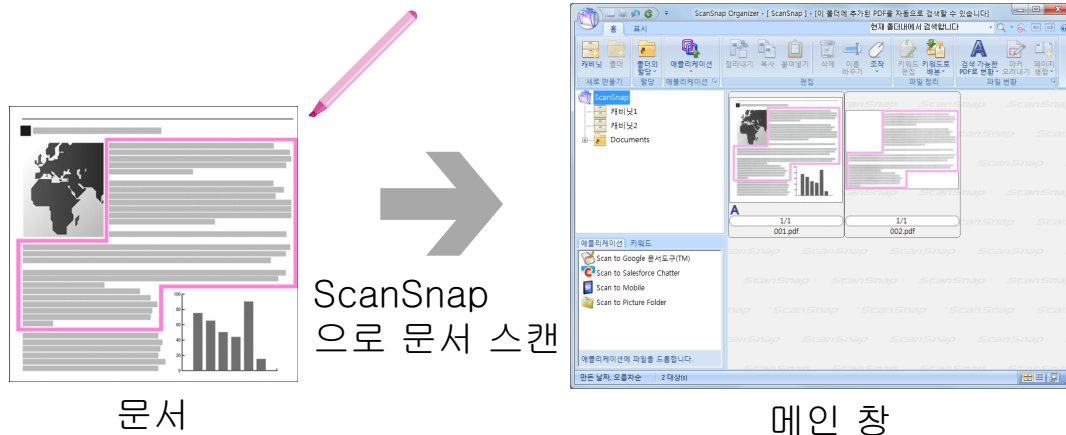

## CardMinder로 할 수 있는 작업

CardMinder는 스캐너로 스캔된 명함 이미지 데이터를 표시, 정렬 및 관리하는 애플리케이션입니다.

본 애플리케이션은 대량의 명함을 빠른 속도로 전자화하고 명함의 텍스트를 인식하여 데이터에서 고객의 명함을 신속하게 검색하고 고객의 데이터베이스를 효율적으로 작성할 수 있습니다.

CardMinder는 OCR(광학 문자 인식) 엔진과 PIM(개인 정보 관리)을 사용하여 데이터를 인식하고 공유합니다.

CardMinder는 두 개의 다른 기능을 포함합니다. CardMinder Viewer는 다른 애플리케이션에서 신속하게 명함 데이터를 검색하도록 해 주며 CardMinder Mobile Viewer는 CardMinder가 설치되지 않은 다른 컴퓨터에서 스캔한 명함 데이터를 볼 수 있게 해 줍니다.

명함



스캔

CardMinder 창

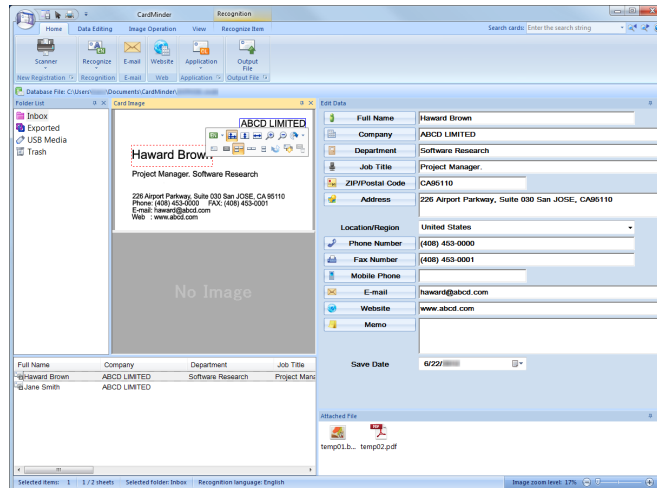

인식된 데이터

PIM 창  
(예: Windows Mail (\*))



\*: Windows Vista의 예입니다.

- "CardMinder의 기본 조작 순서" (72 페이지 )
- "명함 데이터와 다른 애플리케이션과의 연동" (75 페이지 )
- "기본 검색 도구 모음으로 명함 데이터 검색하기" (76 페이지 )
- "CardMinder Viewer로 명함 데이터 검색하기" (77 페이지 )
- "파일을 명함 데이터에 첨부" (78 페이지 )

## CardMinder의 기본 조작 순서

이 단원에서는 CardMinder의 기본 조작 순서에 대해서 설명하고 있습니다.

### 1. CardMinder를 시작합니다.

바탕 화면에서 [CardMinder] 아이콘을 더블 클릭하여 CardMinder를 시작합니다.

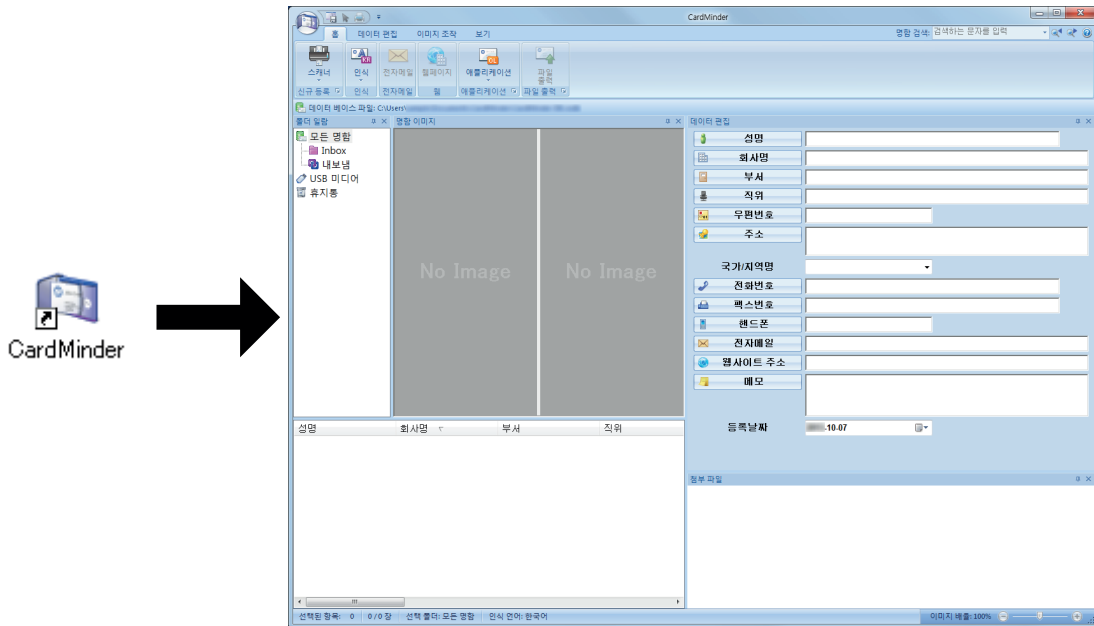

### 2. 스캐너로 명함을 스캔합니다.

[홈] 탭의 [스캐너] 버튼을 클릭하여 명함 스캔을 시작합니다.

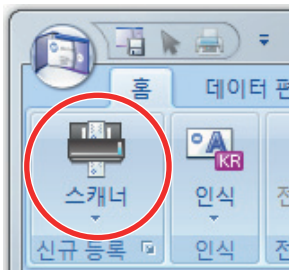

스캔이 완료되면 명함에 인쇄된 정보(이름, 회사, 주소 등)가 자동으로 텍스트로 인식되고 데이터 편집 창에 표시됩니다.

명함에서 스캔된 이미지 데이터가 명함 이미지 창에 표시됩니다.

#### 중요

다음 언어를 인식하려면 사용하시는 컴퓨터에 ScanSnap Manager가 설치되어야 합니다.

- 중국어 (간체)
- 중국어 (번체)
- 한국어

### 3. 명함 데이터를 확인합니다.



앞면 이미지가 올바른지 데이터 편집 창에 명함 이미지의 텍스트가 올바르게 표시되는지 확인합니다.

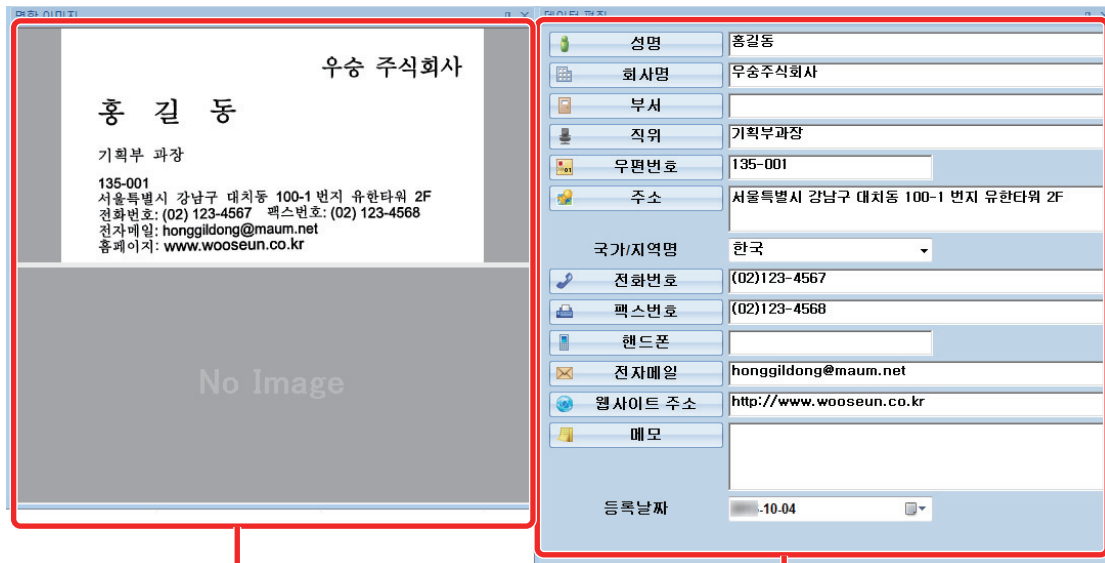

명함 이미지 창

데이터 편집 창

#### 4. 텍스트 인식으로 사용된 언어가 다른 경우 다음 순서로 텍스트 인식을 다시 실행해 주십시오.

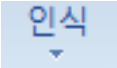
1. [홍] 탭의  을 클릭합니다.  
⇒ 인식된 언어가 표시됩니다.
2. 인식할 문자열의 언어를 선택합니다.  
⇒ [인식] 버튼의 아이콘이 선택한 언어로 변경됩니다.
3. [인식] 버튼의 아이콘을 클릭합니다.



- 예: 영어를 인식하려면  을 클릭합니다.  
⇒ 인식 처리의 확인 메시지가 표시됩니다.
4. [예] 버튼을 클릭합니다.  
⇒ 명함 데이터의 문자열은 선택한 언어로 인식됩니다.

#### 5. 필요에 따라 명함 데이터를 보정합니다.

다음과 같은 방식으로 명함 데이터를 보정할 수 있습니다. 보다 자세한 내용은, CardMinder 도움말을 참조하시기 바랍니다.

- 선택한 영역의 문자열에서 인식 처리 다시 실행하기
- 데이터 편집 창에서 텍스트를 직접 입력하기
- 명함 이미지의 방향 보정하기 또는 앞면과 뒷면 이미지 전환하기

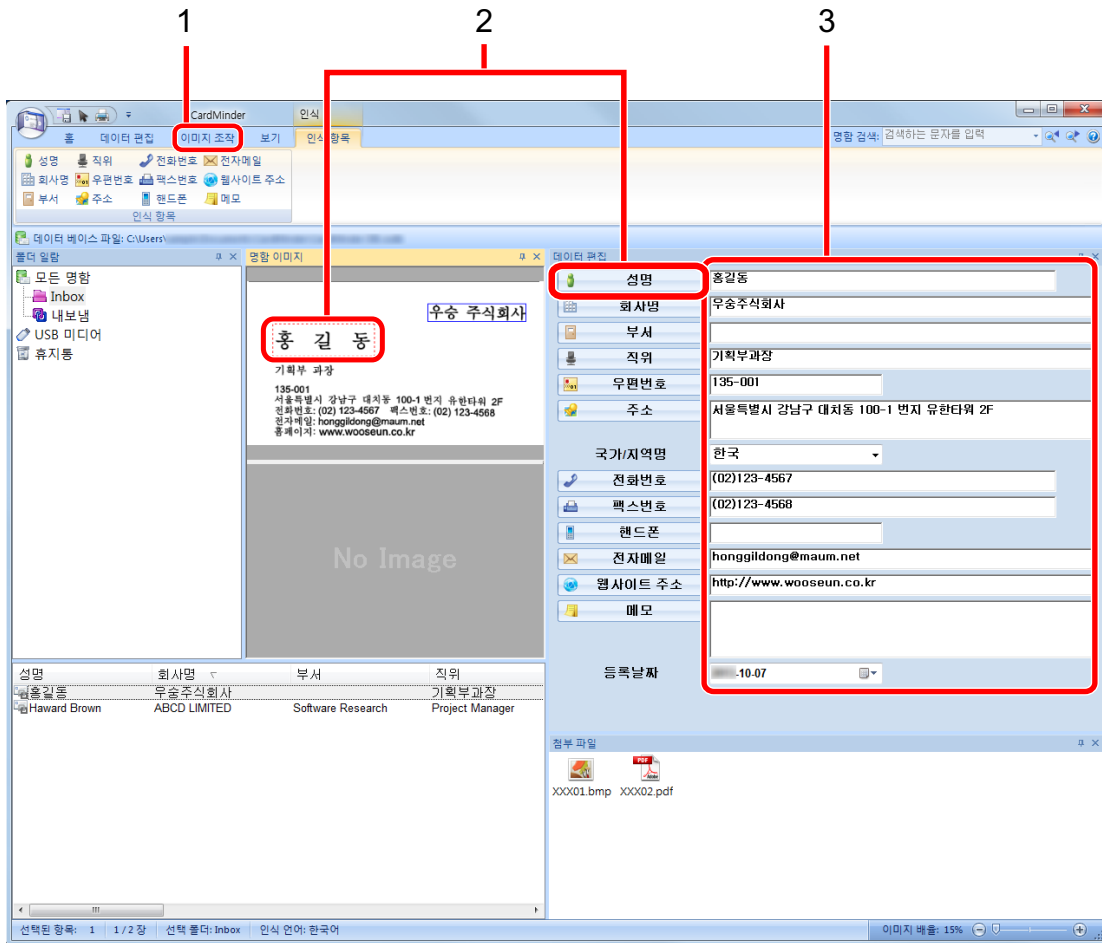

번호	설명
1	[이미지 조작] 탭에서는 명함 이미지 회전하기 또는 앞면과 뒷면 이미지 전환하기 등의 보정을 실행할 수 있습니다.
2	선택된 영역에서 인식 처리를 다시 실행하려면, 명함 데이터에서 문자열을 선택하고 데이터 편집 창에서 적절한 필드의 버튼을 클릭합니다.
3	데이터 편집 창의 각 필드에서 텍스트를 직접 보정할 수 있습니다.

## 6. CardMinder를 종료합니다.

CardMinder를 종료하려면 애플리케이션 버튼을 클릭한 다음 표시되는 메뉴에서 [종료] 버튼을 클릭합니다.

## 명함 데이터와 다른 애플리케이션과의 연동

[홈] 탭의 다음 버튼을 클릭하여 다양한 애플리케이션에서 명함 데이터를 사용합니다.

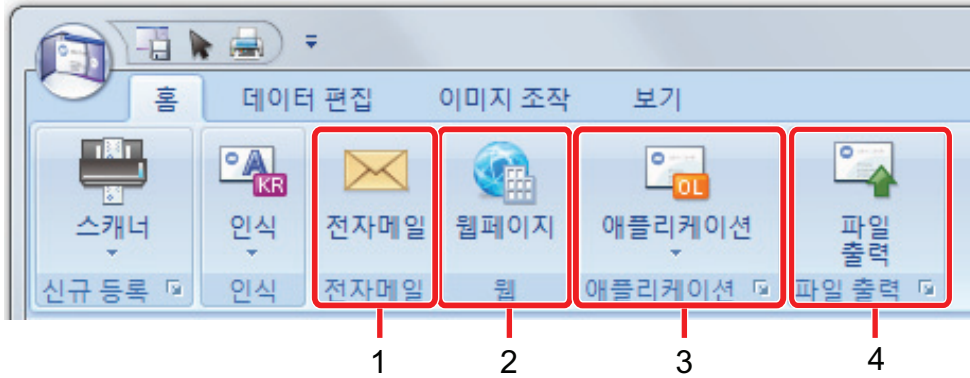

번호	항목	설명
1	전자메일	또한 명함 데이터의 [전자메일]에 지정된 전자 메일 주소를 대상 주소로 사용하여 전자 메일 프로그램을 시작할 수 있습니다.
2	인터넷 검색	명함 데이터의 [웹페이지]에 지정된 URL을 웹 브라우저로 검색할 수 있습니다.
3	명함 데이터와 다른 애플리케이션과의 연동	명함 데이터를 Outlook Express 또는 Salesforce CRM과 같은 다른 애플리케이션과 연동하여 연동된 애플리케이션에서 명함 데이터를 사용할 수 있습니다. 또한 명함 데이터는 USB 미디어와 연동하여 다른 컴퓨터에서 명함 데이터를 사용할 수 있습니다.
4	명함 데이터를 다른 형식으로 출력	vCard, CSV, 텍스트 또는 ContactXML 형식으로 명함 데이터를 출력할 수 있습니다.

자세한 내용은 CardMinder 도움말을 참조해 주십시오.

## 기본 검색 도구 모음으로 명함 데이터 검색하기

이 단원에서는 CardMinder 기본 검색 도구 모음으로 명함 데이터를 검색하는 방법에 대해서 설명하고 있습니다.

### 명함 검색 (기본 검색 도구 모음)

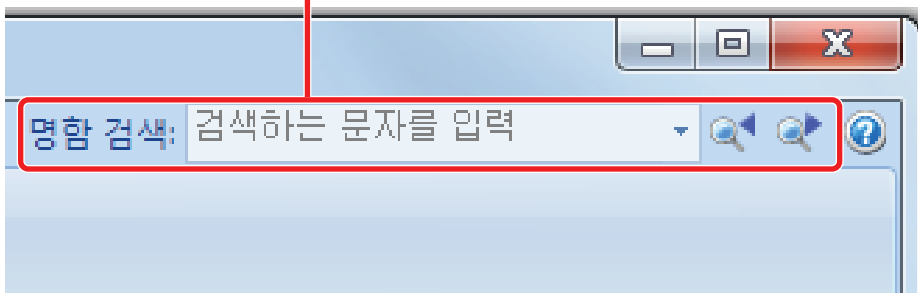

명함 데이터를 검색하려면 기본 검색 도구 모음에 검색 내용 (예. 개인명 또는 회사명)을 입력합니다.

검색 결과가 메인 창에 표시됩니다.

복수 명함이 검색 조건과 일치하면  을 클릭하여 메인 창에 검색의 다음 결과를 표시합니다.

## CardMinder Viewer로 명함 데이터 검색하기

이 단원에서는 CardMinder Viewer로 명함 데이터를 검색하는 방법에 대해서 설명하고 있습니다.

CardMinder가 실행 중이 아니더라도, 다른 애플리케이션(예 Microsoft 메모장)에서 문자열을 검색 키워드로 사용하여 명함 데이터를 검색할 수 있습니다.

**1. 검색하려는 문자열을 선택하려면 마우스를 드래그합니다.**

**2. 키보드에서 [Alt] + [F3] 키를 동시에 누릅니다.**

⇒ CardMinder Viewer가 시작되고 입력된 검색 조건을 기준으로 찾은 명함 데이터 (개인명 및 회사명 등)가 창에 표시됩니다.

복수 명함이 검색 조건과 일치하면  을 클릭하여 CardMinder Viewer 창에 검색의 다음 결과를 표시합니다.

### 힌트



를 클릭하여 CardMinder Viewer 창에서 선택된 명함 데이터의 세부 사항을 CardMinder 창에 표시합니다.

## 파일을 명함 데이터에 첨부

드래그 앤 드롭으로 파일을 카드 데이터에 간단히 첨부할 수 있습니다.

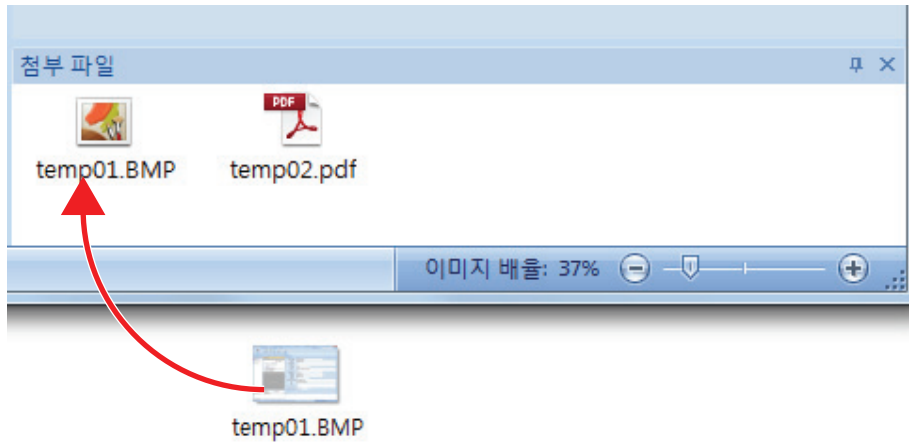

## 유용한 사용 방법

이 단원에서는 ScanSnap으로 문서를 스캔한 후에 작성된 스캔 이미지에서 관련 소프트웨어를 사용하는 방법 및 기본 설정 이외의 설정으로 문서를 스캔하는 방법에 대해서 설명하고 있습니다.

- "컴퓨터의 폴더로 종이 문서 관리하기" (80 페이지 )
- "명함을 컴퓨터에 저장하기" (83 페이지 )
- "A4 또는 레터 크기보다 큰 문서 스캔하기" (85 페이지 )
- "사진 및 비정형 등의 문서 스캔하기" (89 페이지 )

# 컴퓨터의 폴더로 종이 문서 관리하기

이 단원에서는 종이 문서의 디지털화 및 ScanSnap Organizer의 폴더로 데이터를 관리하는 방법에 대해서 설명하고 있습니다.

## 1. ScanSnap으로 종이 문서를 스캔합니다.

문서 스캔에 대한 자세한 내용은 "문서 스캔하기" (18 페이지)를 참조해 주십시오.

⇒ 킷 메뉴가 나타납니다.

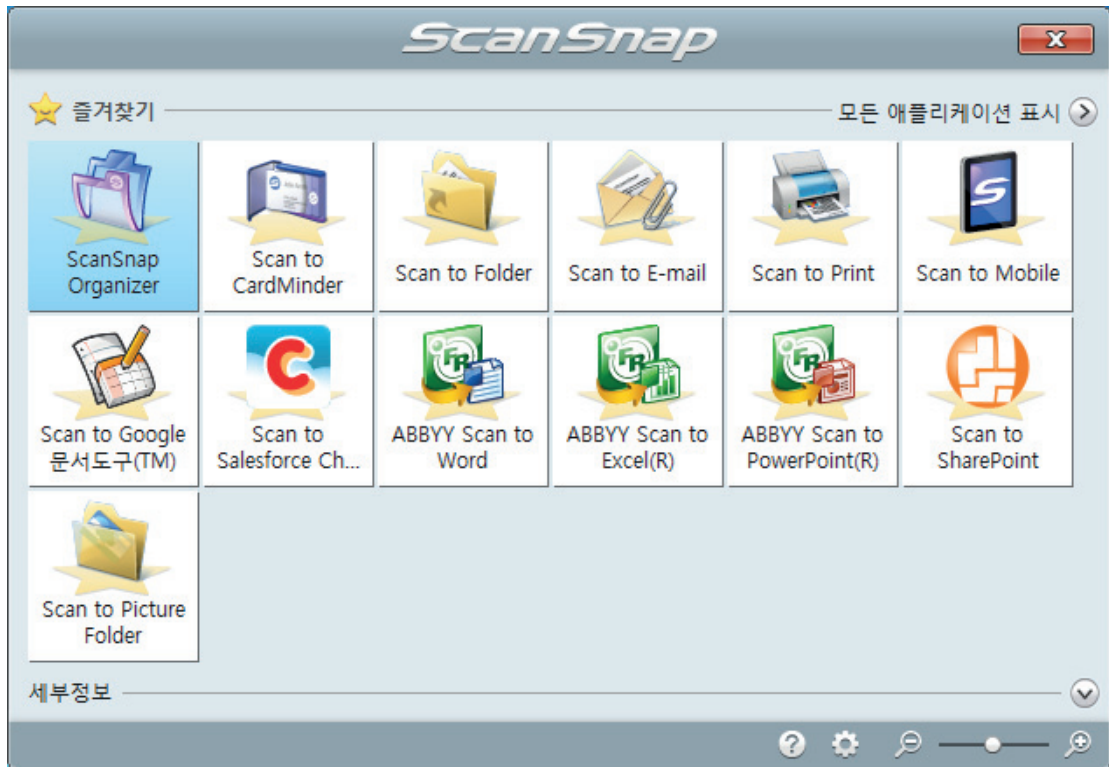

## 2. 킷 메뉴에서 [ScanSnap Organizer] 아이콘 를 클릭합니다.

⇒ [ScanSnap Organizer] 창이 표시됩니다.



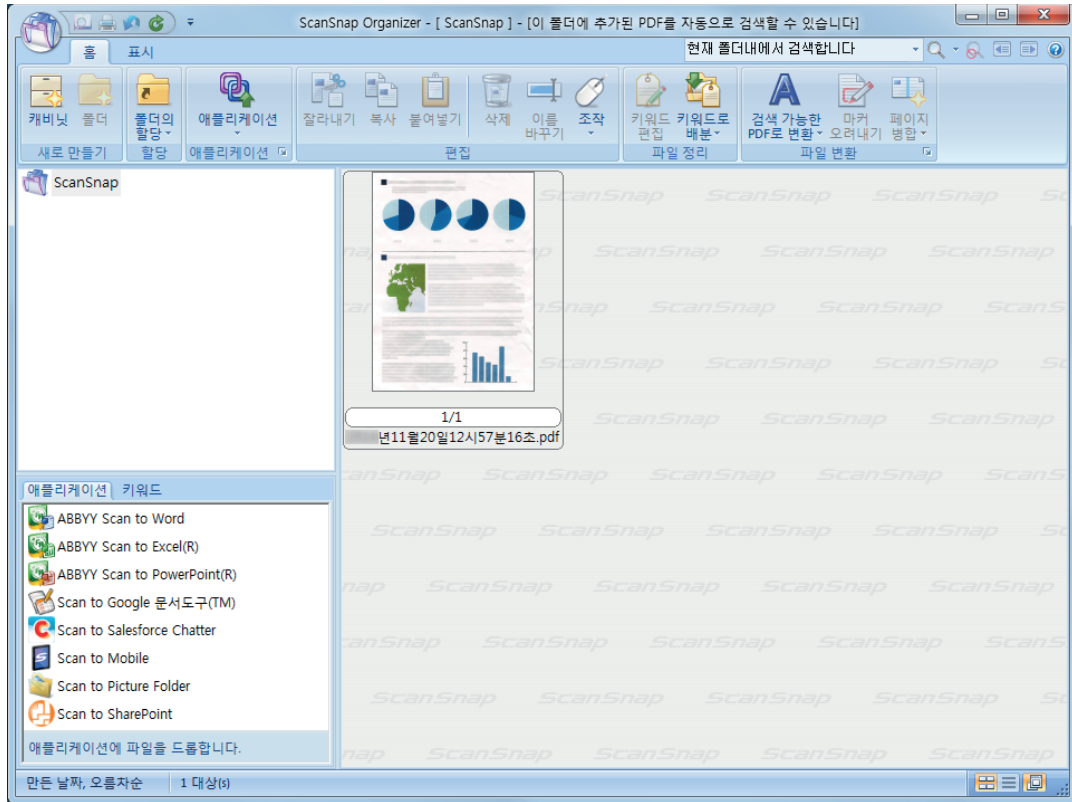

3. [홈] 탭의 **캐비닛** 을 클릭합니다.  
 ⇒ 폴더 목록에 새로운 캐비닛이 작성됩니다.

4. 작성한 캐비닛의 이름을 변경합니다.

**힌트**  
 복수의 캐비닛을 작성하려면 순서 3 ~ 4를 반복합니다.

5. 파일 목록에서 스캔 이미지를 선택하고 캐비닛에 드래그 앤 드롭합니다.

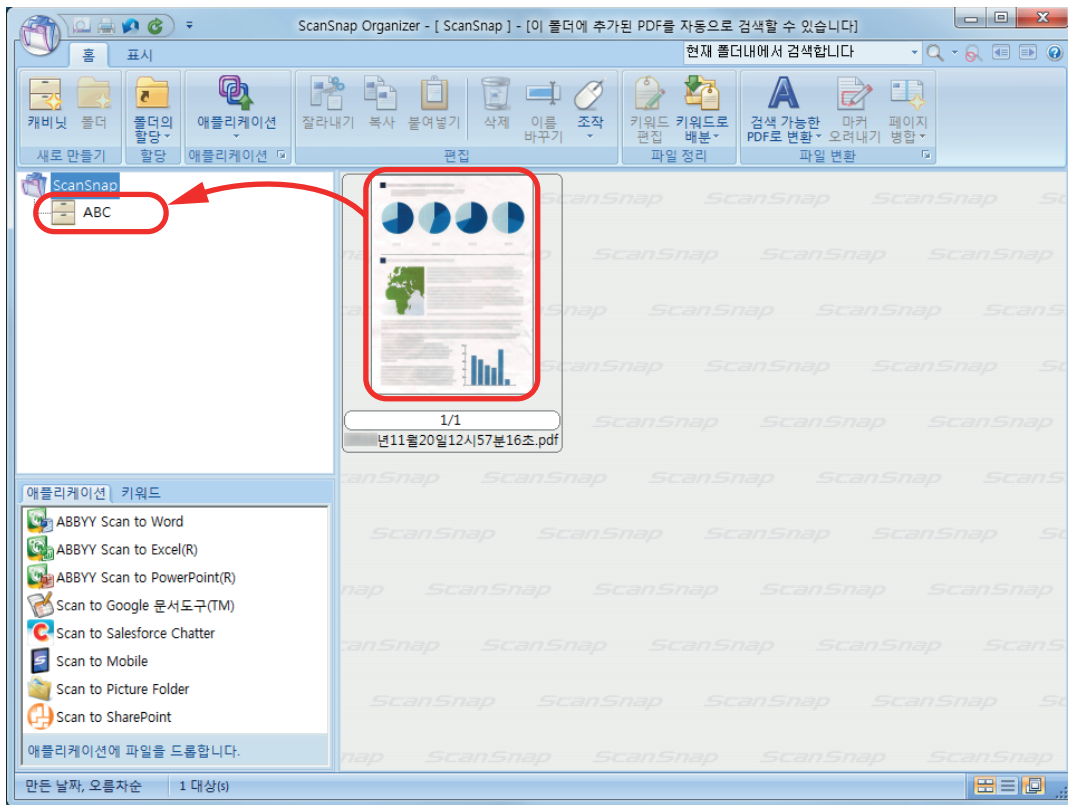

⇒ 스캔 이미지가 캐비닛으로 이동됩니다.

#### 힌트

ScanSnap Organizer에는 저장한 파일을 사용하는 다양한 기능이 있습니다.  
 보다 자세한 내용은 ScanSnap Organizer 도움말을 참조해 주십시오.

# 명함을 컴퓨터에 저장하기

이 단원에서는 명함의 디지털화 방법과 CardMinder에 명함 데이터를 저장하는 방법에 대해서 설명하고 있습니다.

## 중요

관리자 권한을 가진 사용자로 로그인하지 않으면 ScanSnap이 다른 애플리케이션과 올바르게 연동되지 않을 수 있습니다.

## 1. ScanSnap으로 명함을 스캔합니다.

명함 스캔에 대한 자세한 내용은 "문서 스캔하기" (18 페이지)를 참조해 주십시오.

⇒ 킷 메뉴가 나타납니다.



## 2. 킷 메뉴에서 [Scan to CardMinder] 아이콘 을 클릭합니다.

⇒ [CardMinder] 창이 표시됩니다.

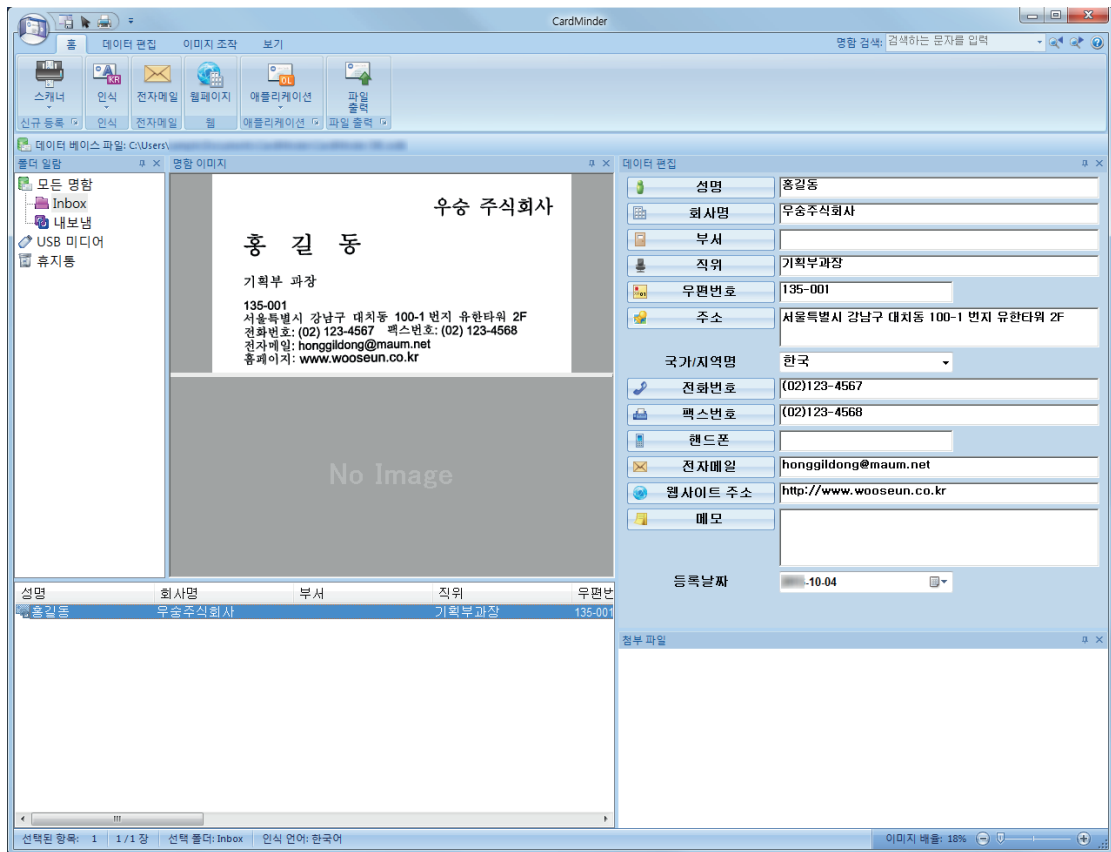

### 3. 명함 데이터를 확인합니다.

명함 이미지의 텍스트가 데이터 편집 창에 올바르게 표시되는지 확인해 주십시오.

명함 데이터가 올바르면 보정할 텍스트를 클릭한 다음 직접 편집합니다.

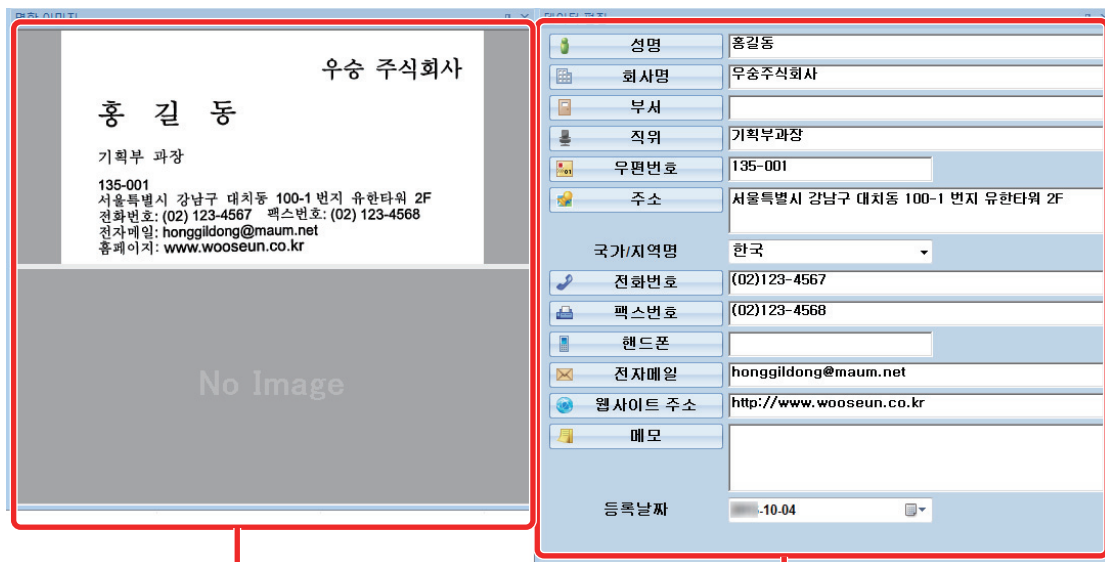

명함 이미지 창

데이터 편집 창

#### 힌트

양면 명함을 스캔할 경우 각 명함의 한쪽 면을 스캔하고 CardMinder에서 명함 데이터를 편집합니다. 보다 자세한 내용은, CardMinder 도움말을 참조하시기 바랍니다.

## A4 또는 레터 크기보다 큰 문서 스캔하기

A4/레터 크기보다 큰 문서(A3 및 B4 등)는 캐리어 시트로 스캔할 수 있습니다. 문서를 반으로 접어서 양면 모드로 스캔하면 두 개의 면이 하나의 이미지로 병합됩니다.

문서 올려 놓기에 대한 자세한 내용은 "캐리어 시트를 사용하여 스캔할 수 있는 문서" (61 페이지)을 참조해 주십시오.

### 중요

[읽기 모드 옵션] 창에서 [비뚤어진 문자열을 자동으로 보정합니다] 확인란이 비활성화됩니다.

[읽기 모드 옵션] 창을 열려면 "ScanSnap 설정 창" (43 페이지)의 [스캐닝 모드] 탭에서 [옵션] 버튼을 클릭합니다.

### 힌트

양면 A4/레터 크기 문서 이하의 양쪽 면을 스캔하여 하나의 이미지로 병합할 수도 있습니다.

1. 작업 표시줄의 오른쪽 끝에 위치한 알림 영역에서 **ScanSnap Manager** 아이콘 를 오른쪽 클릭하고 "오른쪽 클릭 메뉴" (41 페이지)에서 [Scan 버튼의 설정]을 선택합니다.  
⇒ ScanSnap 설정 창이 표시됩니다.
2. [용지] 탭에서, [용지 크기]에서 [자동 검출]을 선택한 다음 [캐리어 시트 설정] 버튼을 클릭합니다.

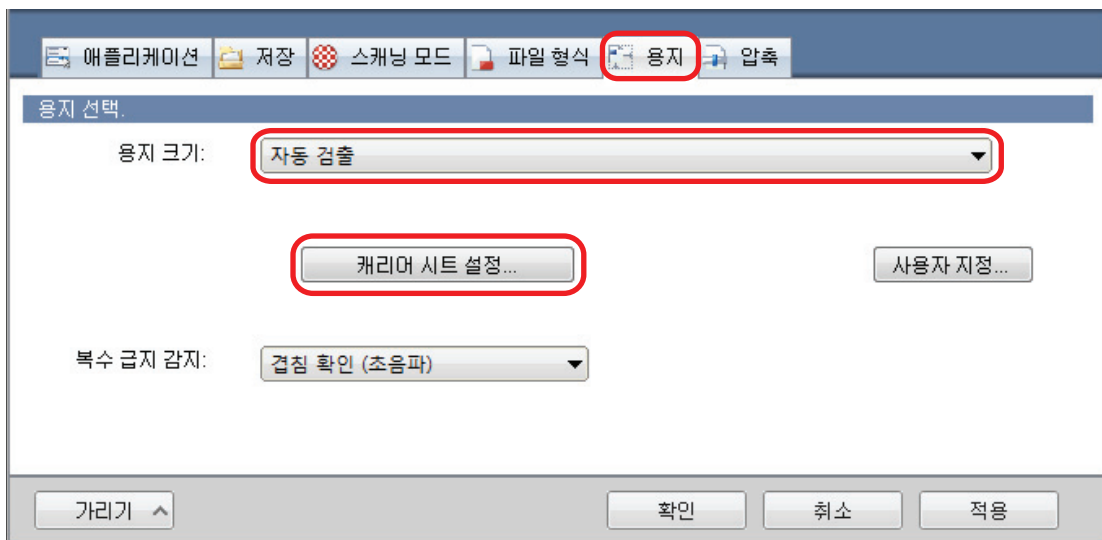

⇒ [캐리어 시트 설정] 창이 표시됩니다.

3. [다른 이름으로 저장]에서 [2 페이지를 펼친 한 개의 이미지]를 선택하고 [확인] 버튼을 클릭합니다.

보다 자세한 내용은 ScanSnap Manager 도움말을 참조해 주십시오.

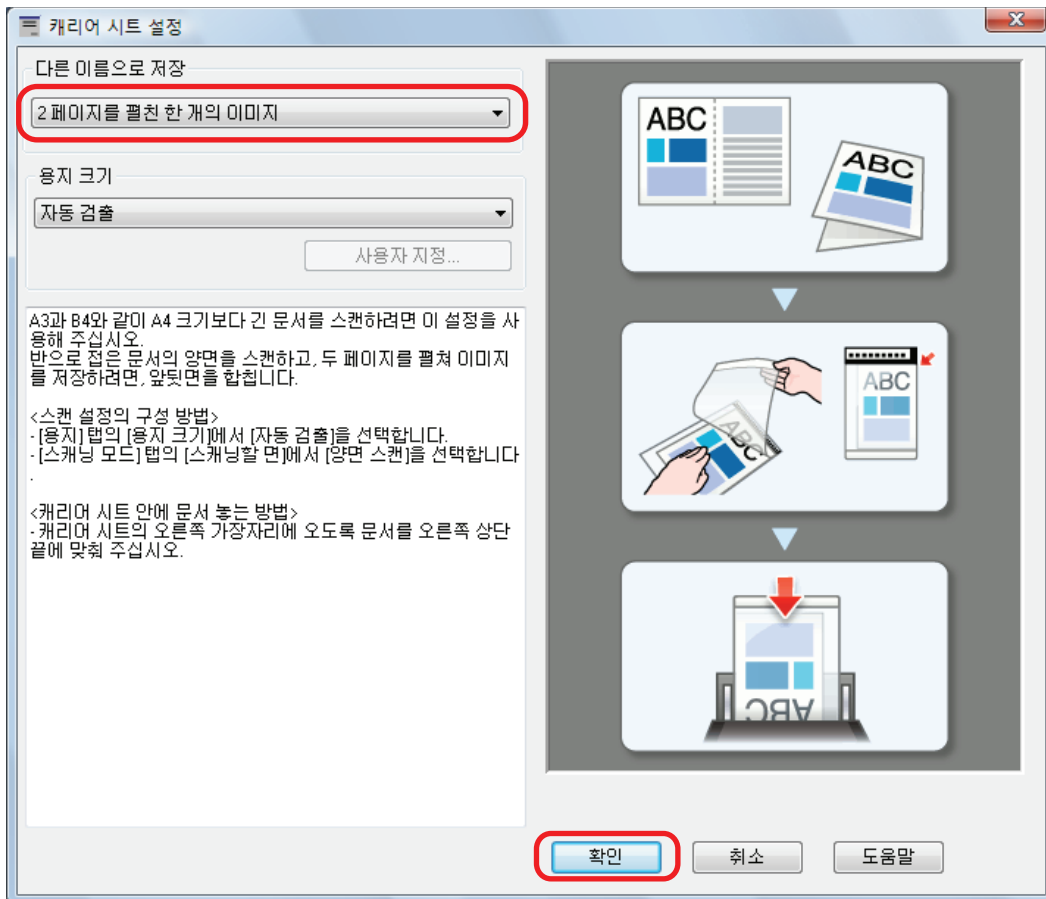

4. [스캐닝 모드] 탭의 [스캐닝할 면]에서, [양면 스캔(양면)]을 선택하고 [확인] 버튼을 클릭합니다.

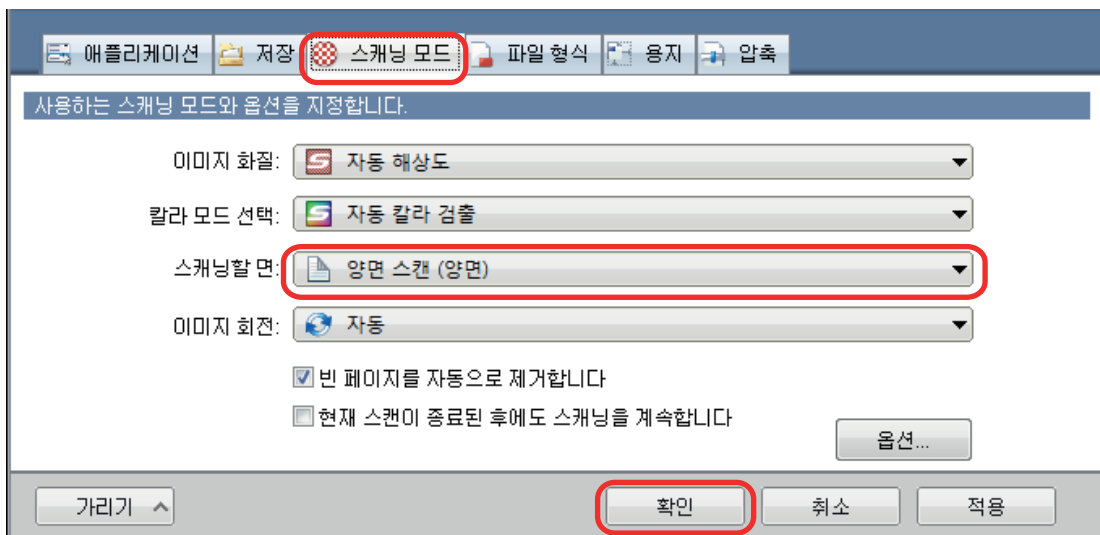

#### 중요

[단면 스캔 (단면)]이 선택된 경우, ScanSnap은 [2 개의 분리 이미지 (앞과 뒤)] 모드에서 단면 스캔을 수행하는 것과 동일한 결과를 출력합니다.

5. 캐리어 시트 내부에 문서를 올려 놓습니다.

1. 스캔하는 면이 밖을 향하도록 문서를 반으로 접습니다.  
단단히 접고 모든 주름을 펍니다.

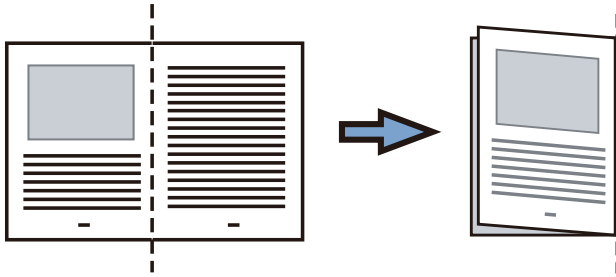

2. 캐리어 시트를 열어서 문서를 묶습니다.

문서가 캐리어 시트의 오른쪽 위 귀퉁이에 맞도록 캐리어 시트의 오른쪽 가장자리와 접은 선을 맞춥니다.

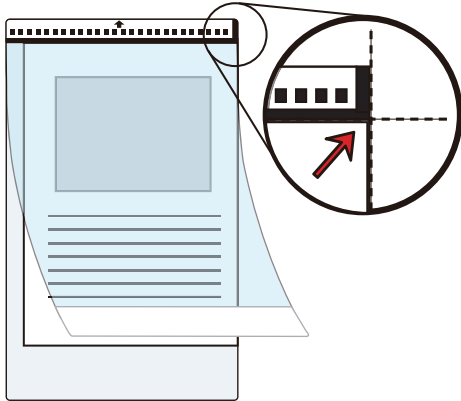

#### 힌트

캐리어 시트 앞면의 위쪽에 흑백 패턴이 있고 상부 오른쪽 코너에 두꺼운 수직선이 있으므로 주의해 주십시오.

**6. 화살표 방향의 선단처럼 흑백 패턴으로 끝을 올려 놓습니다.**

비스듬히 움직이지 않도록 사이드 가이드로 캐리어 시트를 고정시킵니다.

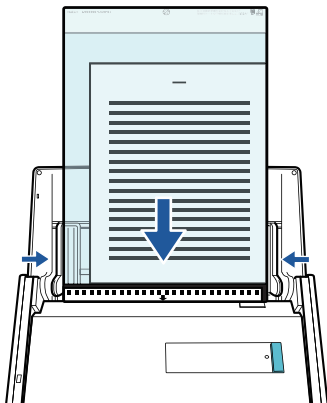

**7. ScanSnap의 [Scan] 버튼을 눌러 스캔을 시작합니다.**

⇒ 문서의 양쪽 면이 2페이지를 펼친 이미지 하나로 스캔 및 저장됩니다.

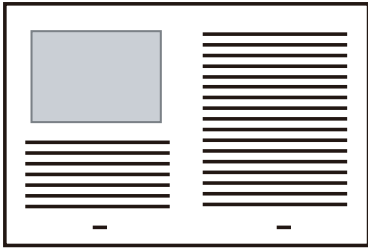

### 중요

- 앞면과 뒷면 이미지 사이에 나타나는 선 또는 공백이 있을 수 있습니다. 또한 캐리어 시트에서 두꺼운 문서를 스캔할 때, 2페이지를 펼친 이미지의 왼쪽에 있는 스캔한 이미지와 오른쪽에 있는 스캔한 이미지가 위쪽에서 서로 비스듬히 움직일 수 있습니다.

이러한 증상은 캐리어 시트에 다음과 같이 문서를 올려 놓으면 개선될 수 있습니다.

- 문서 제대로 접기
- 캐리어 시트의 가장자리를 문서의 가장자리에 깔끔하게 정렬합니다.
- 캐리어 시트를 다른 면(뒷면)으로 뒤집기
- [캐리어 시트 설정] 창에서 [용지 크기]에 [자동 검출]이 지정되어 있는 경우, [용지 크기]에서 사용 가능한 표준 크기(A3 또는 B4)에서 최적의 크기가 자동으로 선택됩니다. 이미지 크기가 문서에 따라 원래의 문서보다 더 작아질 수 있으므로 주의해 주십시오.

예: 문자와 그림은 A3 크기 문서의 중앙에서 A4 크기에 맞도록 인쇄되는 경우 스캔한 이미지는 B4 크기로 출력됩니다.

스캔한 이미지를 원래 크기로 출력하려면, 문서 크기를 [용지 크기]에서 지정하십시오.

- 문서를 접은 주변의 스캔 이미지 일부가 없어질 수 있습니다. 그러한 경우, 가장자리가 캐리어 시트의 가장자리에서 약 1 mm 안쪽에 있도록 문서를 올려 놓으십시오.

### 힌트

ADF 용지 트레이(커버)에 여러 개의 캐리어 시트를 올려 놓고 스캔할 수 있습니다.



## 사진 및 비정형 등의 문서 스캔하기

캐리어 시트를 사용하여 사진처럼 쉽게 손상될 수 있는 문서 또는 비정형 문서 등 직접 올려 놓기 어려운 비표준 크기의 문서를 스캔할 수 있습니다.

문서 올려 놓기에 대한 자세한 내용은 "캐리어 시트를 사용하여 스캔할 수 있는 문서" (61 페이지) 을 참조해 주십시오.

### 중요

[읽기 모드 옵션] 창에서 [비뚤어진 문자열을 자동으로 보정합니다] 확인란이 비활성화됩니다.

[읽기 모드 옵션] 창을 열려면 "ScanSnap 설정 창" (43 페이지)의 [스캐닝 모드] 탭에서 [옵션] 버튼을 클릭합니다.

1. 작업 표시줄의 오른쪽 끝에 위치한 알림 영역에서 **ScanSnap Manager** 아이콘  를 오른쪽 클릭하고 "오른쪽 클릭 메뉴" (41 페이지)에서 [Scan 버튼의 설정]을 선택합니다.

⇒ ScanSnap 설정 창이 표시됩니다.

2. [용지] 탭에서, [용지 크기]에서 [자동 검출]을 선택한 다음 [캐리어 시트 설정] 버튼을 클릭합니다.

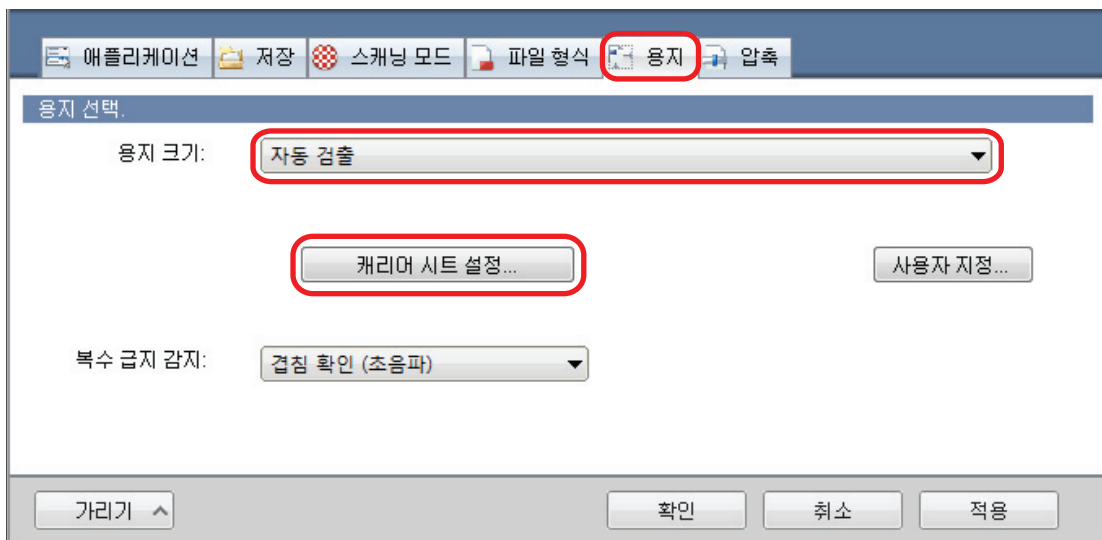

⇒ [캐리어 시트 설정] 창이 표시됩니다.

3. [다른 이름으로 저장]에서 [2 개의 분리 이미지 (앞과 뒤)]를 선택하고 [확인] 버튼을 클릭합니다.

보다 자세한 내용은 ScanSnap Manager 도움말을 참조해 주십시오.

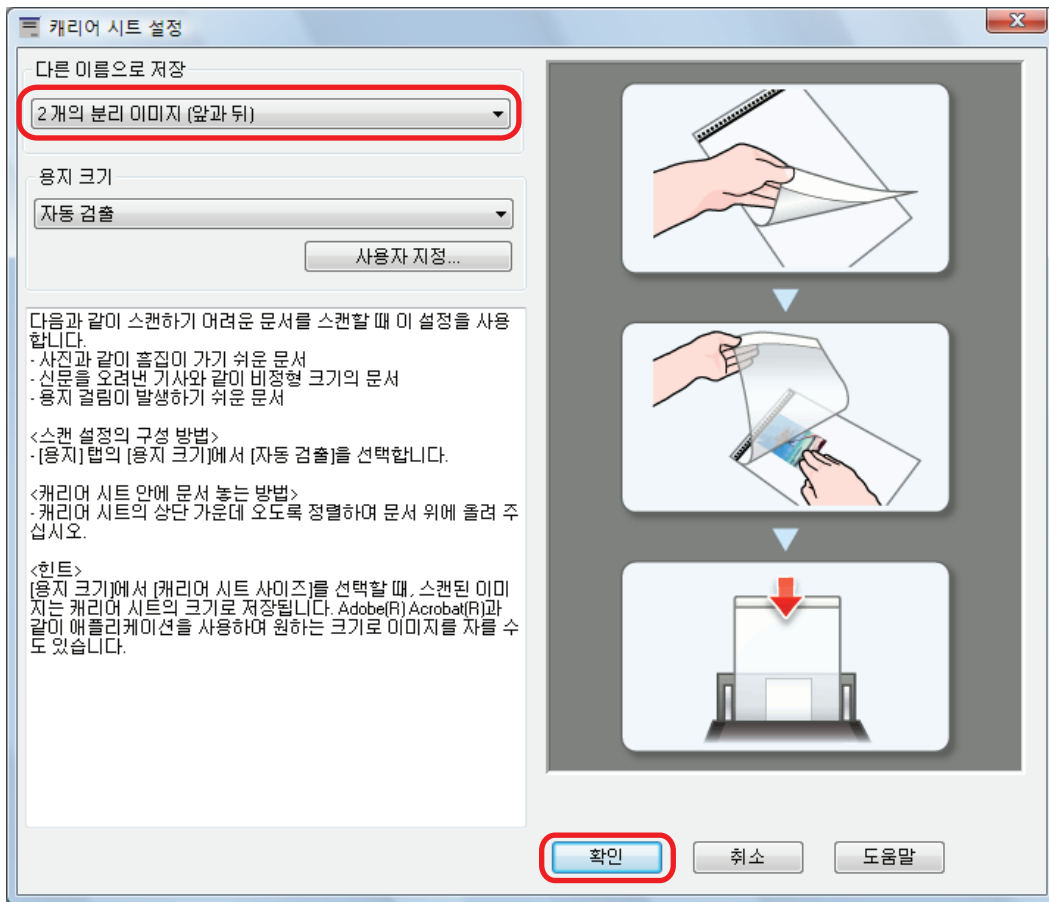

4. ScanSnap 설정 창을 닫으려면 [확인] 버튼을 클릭합니다.

5. 캐리어 시트 내부에 문서를 올려 놓습니다.

캐리어 시트를 열고 캐리어 시트의 위쪽 중앙에 문서의 위쪽을 올려 놓습니다.

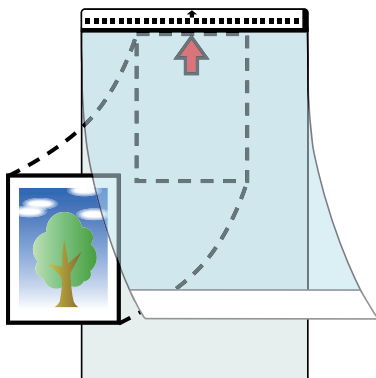

6. 화살표 방향의 선단처럼 흑백 패턴으로 끝을 올려 놓습니다.

앞쪽으로 문서의 뒤쪽을 올려 놓습니다.

비스듬히 움직이지 않도록 사이드 가이드로 캐리어 시트를 고정시킵니다.

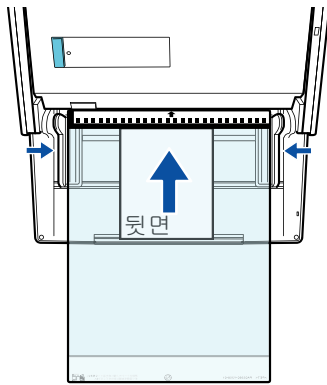

**중요**

[읽기 모드 옵션] 창에서 [스캔되는 면이 위로 오도록 올려 놓습니다] 확인란이 선택되면 문서 앞면을 위로 하고 하단을 아래로 하여 문서를 올려 놓습니다.

[읽기 모드 옵션] 창을 열려면 "ScanSnap 설정 창" (43 페이지)의 [스캐닝 모드] 탭에서 [옵션] 버튼을 클릭합니다.

**7. ScanSnap의 [Scan] 버튼을 눌러 스캔을 시작합니다.**

⇒ 스캔이 완료되면 스캔한 이미지가 저장됩니다.

**중요**

- 스캔한 이미지는 [캐리어 시트 설정] 창에서 [용지 크기]에 대해 지정한 크기로 페이지 중앙에서 출력됩니다.
- [캐리어 시트 설정] 창에서 [용지 크기]에 [자동 검출]이 지정되어 있는 경우, [용지 크기]에서 사용 가능한 표준 크기(A3 또는 B4)에서 최적의 크기가 자동으로 선택됩니다. 이미지의 크기는 스캔한 문서에 따라 원래 문서보다 더 작을 수 있고 이미지의 일부가 없어질 수 있으므로 주의해 주십시오.

예: 내용이 A4 크기 문서의 중앙에서 A5 크기에 맞도록 인쇄되는 경우, 스캔한 이미지는 A5 크기로 출력됩니다.

스캔한 이미지를 원래 크기로 출력하려면, 문서 크기를 [용지 크기]에서 지정하십시오.

**힌트**

- 다음과 같은 경우, 스캔할 때 문서 아래에 빈(흰색) 종이를 올려 놓으십시오.
  - 스캔한 이미지가 정확한 크기로 저장되지 않음([캐리어 시트 설정] 창에서 [자동 검출]이 [용지 크기]로 선택되어 있는 경우)
  - 스캔한 이미지 가장자리 주위에 그림자가 나타남
  - 독특한 모양으로 잘린 가장자리 주위에 검은 선이 나타남

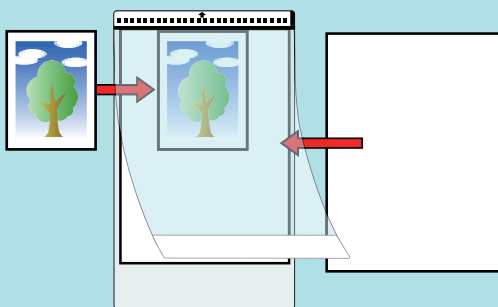

- ADF 용지 쉼트 (커버)에 여러 개의 캐리어 시트를 올려 놓고 스캔할 수 있습니다.

## 문제 및 해결

이 단원에서는 ScanSnap 관련 소프트웨어의 설치 또는 제거 시 발생할 수 있는 문제의 해결 방법에 대해서 설명하고 있습니다.

- "해결책 검색 방법" (93 페이지 )
- "처음 설치에 실패했을 경우" (94 페이지 )
- "이전에 소프트웨어를 설치한 적이 있는 경우" (95 페이지 )
- "ScanSnap Manager 아이콘이 표시되지 않을 경우" (104 페이지 )
- "ScanSnap Manager가 정상적으로 작동하지 않을 경우" (106 페이지 )
- "소프트웨어를 제거할 수 없을 경우" (114 페이지 )

ScanSnap 사용 중에 발생할 수 있는 문제 및 해결 방법에 대한 자세한 내용은 다음을 참조해 주십시오.

- ScanSnap Manager 도움말의 "문제 및 해결"

이 단원을 표시하려면, 알림 영역에서 ScanSnap Manager 아이콘  을 오른쪽 클릭하고 "오른쪽 클릭 메뉴" (41 페이지 )에서 [도움말] → [문제 및 해결]을 선택합니다.

- ScanSnap 지원 사이트 (<http://scansnap.fujitsu.com/g-support/hn/>)

위의 단원을 참조한 후에도 문제를 해결할 수 없는 경우, FUJITSU 스캐너 대리점 또는 허가된 FUJITSU 스캐너 서비스 센터에 문의하십시오.

## 해결책 검색 방법

소프트웨어 설치에 실패하거나 설치가 성공적으로 완료된 후에도 ScanSnap이 정상적으로 작동하지 않을 경우 다음의 문제 및 해결 순서도를 참조해 주십시오.

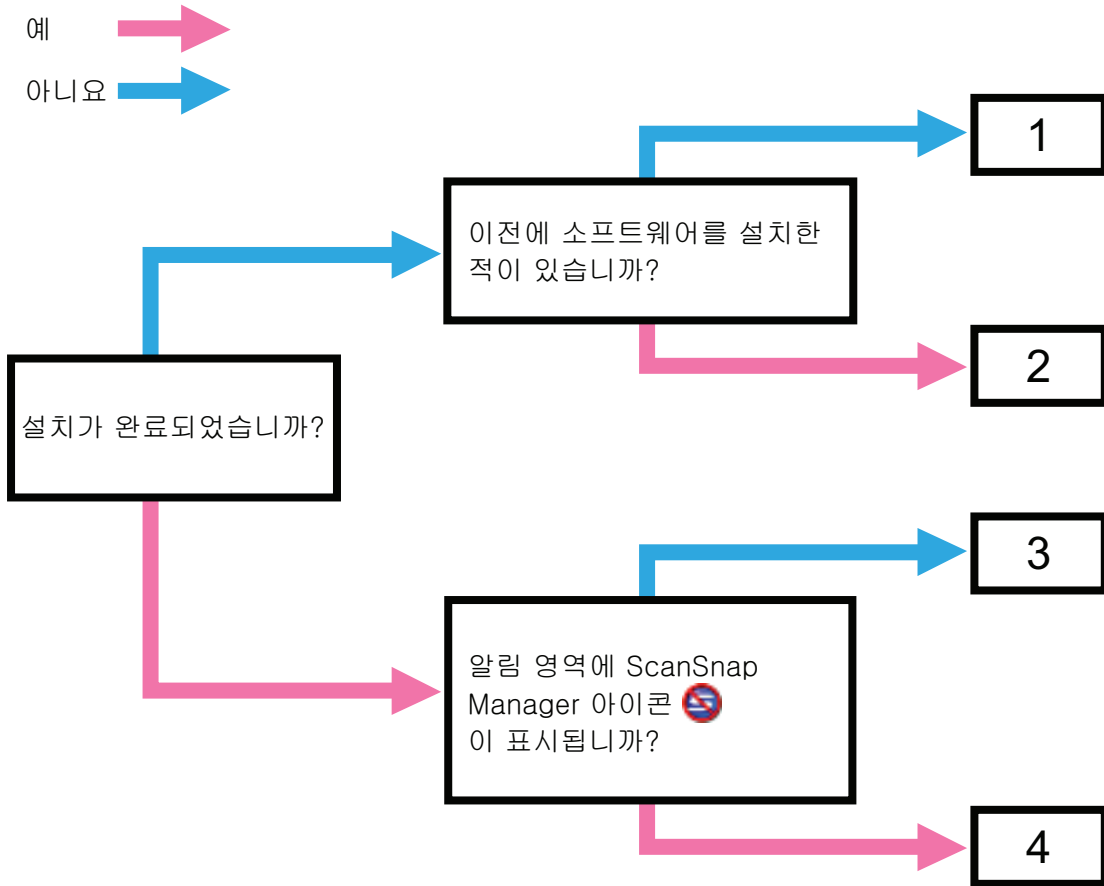

번호	참고 항목
1	"처음 설치에 실패했을 경우" (94 페이지 )
2	"이전에 소프트웨어를 설치한 적이 있는 경우" (95 페이지 )
3	"ScanSnap Manager 아이콘이 표시되지 않을 경우" (104 페이지 )
4	"ScanSnap Manager가 정상적으로 작동하지 않을 경우" (106 페이지 )

## 처음 설치에 실패했을 경우

이 단원에서는 ScanSnap 관련 소프트웨어를 설치하려다 실패했을 경우, 문제 해결 방법에 대해서 설명하고 있습니다.

ScanSnap 관련 소프트웨어(iX500 이외의 모델 포함)가 전에 설치된 적이 있는 경우 "[이전에 소프트웨어를 설치한 적이 있는 경우](#)" (95 페이지 )를 참조해 주십시오.

- 1. 컴퓨터를 다시 시작하고 관리자 권한을 가지는 사용자로 로그인합니다.**
- 2. 소프트웨어를 다시 설치합니다.**

자세한 내용은 "[소프트웨어의 설치 방법](#)" (39 페이지 )를 참조해 주십시오.

## 이전에 소프트웨어를 설치한 적이 있는 경우

이 단원에서는 ScanSnap (iX500 이외의 모델 포함)에 관련 소프트웨어를 다시 설치하려다 실패할 경우, 문제 및 해결 방법에 대해서 설명하고 있습니다.

- "소프트웨어의 제거" (96 페이지 )
- "설치 정보 제거하기" (97 페이지 )
- "[ScanSnap Setup] 창에서 소프트웨어 설치하기" (102 페이지 )
- "소프트웨어 개별적으로 설치하기" (103 페이지 )

## 소프트웨어의 제거

이미 설치되어 있는 소프트웨어를 제거합니다.

제거 순서는 다음과 같습니다.

1. **ScanSnap**이 컴퓨터에 연결되어 있는 경우 컴퓨터에서 **USB** 케이블을 뽑아 주십시오.
2. 관리자 권한을 가진 사용자로 로그인합니다.
3. 바이러스 백신 소프트웨어가 실행 중일 경우에는 일시적으로 소프트웨어를 사용하지 말아 주십시오.

### 중요

바이러스 백신 소프트웨어를 무효로 할 수 없을 때에는 소프트웨어가 애플리케이션의 실행을 차단하도록 설정되었는지 확인해 주십시오.

4. **소프트웨어를 제거합니다.**

다음 소프트웨어 프로그램을 제거해야 합니다.

- ScanSnap Manager
- ScanSnap Organizer
- CardMinder

자세한 내용은 "[소프트웨어의 제거](#)" (134 페이지)를 참조해 주십시오.

- 소프트웨어를 성공적으로 제거한 경우 "[\[ScanSnap Setup\] 창에서 소프트웨어 설치하기](#)" (102 페이지)로 이동합니다.
- 소프트웨어가 여전히 목록에 존재할 경우 다음 항목 "[설치 정보 제거하기](#)" (97 페이지)으로 이동합니다.



## 설치 정보 제거하기

제거하려는 소프트웨어명이 제어판의 [프로그램 및 기능] 목록에 아직 남아있거나 어떤 이유로 소프트웨어를 제거할 수 없는 경우 설치 정보를 제거해야 합니다.

다음 순서에 따라 설치 정보를 제거해 주십시오.

### 중요

설치 정보를 성공적으로 제거할 수 없을 경우 FUJITSU 스캐너 대리점 또는 허가된 FUJITSU 스캐너 서비스 센터에 문의하십시오.

1. 관리자 권한을 가진 사용자로 로그인합니다.
2. DVD-ROM 드라이브에 **Setup DVD-ROM**을 삽입합니다.  
⇒ [ScanSnap Setup] 창이 표시됩니다.
3. **[ScanSnap Setup] 창을 닫으려면 [닫기] 버튼을 클릭합니다.**
4. 설치 정보를 제거할 도구를 시작합니다.
  - Windows 10/Windows 8.1/Windows 8/Windows 7/Windows Vista
    1. Windows 탐색기에서 Setup DVD-ROM 내의 [Tool] 폴더를 엽니다.
    2. "SSClean.exe"의 오른쪽 클릭으로 표시되는 메뉴에서 [관리자 권한으로 실행]을 선택합니다.  
⇒ [사용자 계정 컨트롤] 창이 표시됩니다.
    3. [예] 버튼 (Windows Vista의 경우에는 [계속] 버튼)을 클릭합니다.  
⇒ [설치 정보 제거] 창이 표시됩니다.
  - Windows XP
    1. Windows 탐색기에서 Setup DVD-ROM의 [Tool] 폴더를 열고 "SSClean.exe"를 더블 클릭합니다.  
⇒ [설치 정보 제거] 창이 표시됩니다.
5. 설치 정보에서 제거하려는 소프트웨어를 선택합니다.
  - ScanSnap Manager
    1. [ScanSnap Manager]를 선택하고 [제거] 버튼을 클릭합니다.

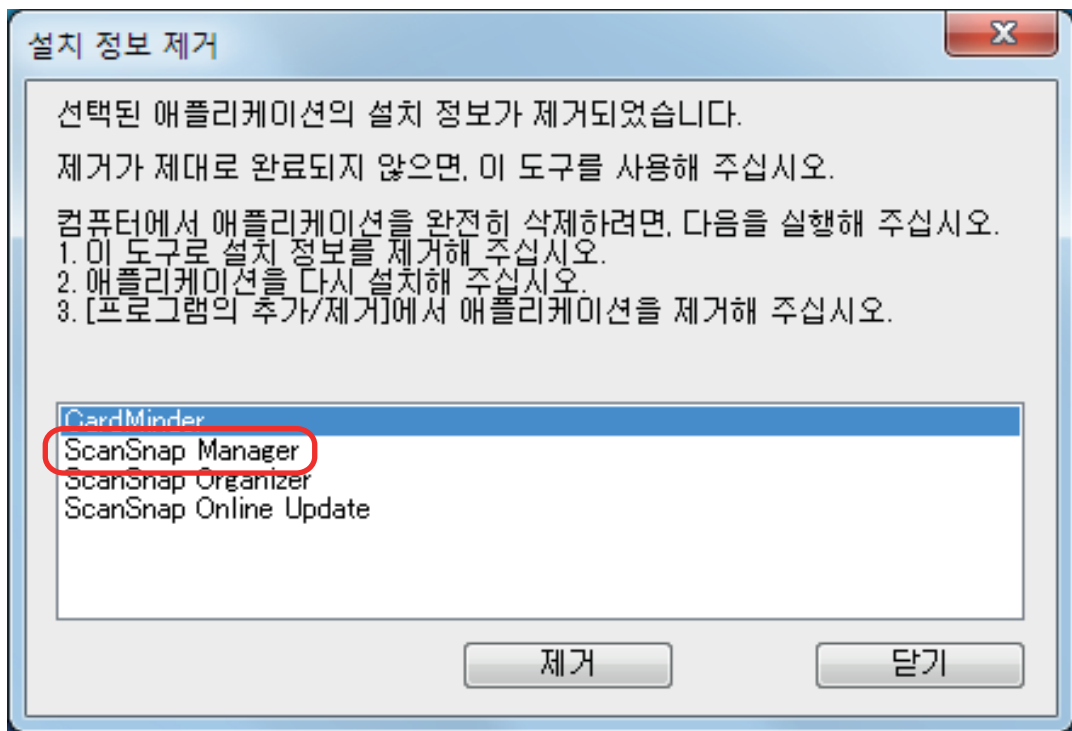

⇒ 확인 메시지가 표시됩니다.

2. [예] 버튼을 클릭합니다.

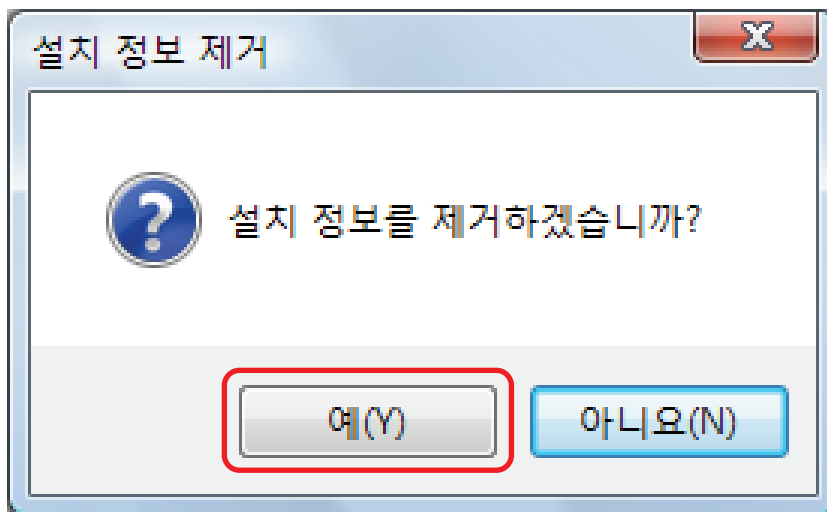

⇒ 프로필 정보의 삭제 여부를 확인하는 메시지가 표시됩니다.

3. 프로필 정보를 삭제하려면 [예] 버튼을, 유지하려면 [아니요] 버튼을 클릭합니다.

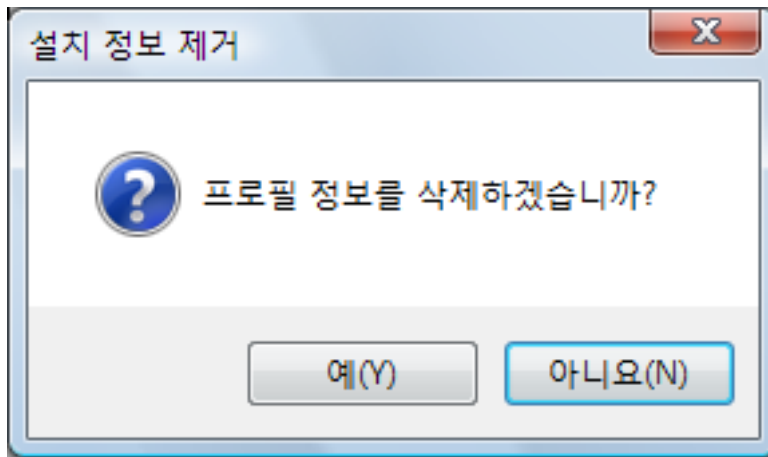

**중요**

프로필 정보를 그대로 유지하였을 때 문제가 계속되면 소프트웨어를 다시 설치하고 나서 프로필 정보를 제거한 다음 다시 시도해 주십시오.

⇒ 설치 정보가 제거되고 다음 메시지가 표시됩니다.

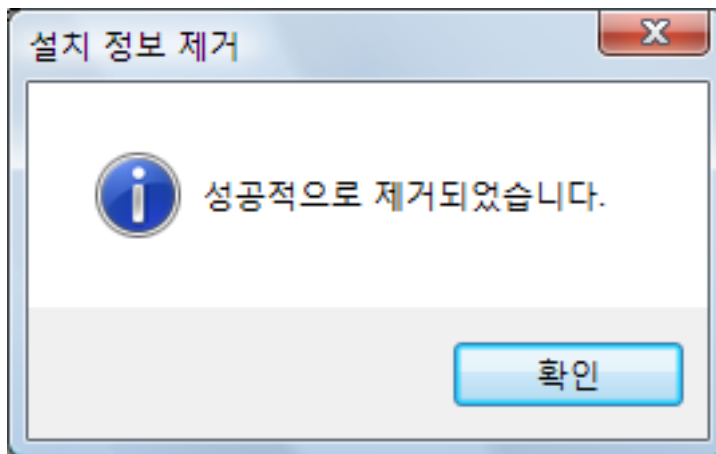

4. [확인] 버튼을 클릭하여 [설치 정보 제거] 창을 닫습니다.
- ScanSnap Organizer/CardMinder/ScanSnap Online Update
  1. [ScanSnap Organizer], [CardMinder] 또는 [ScanSnap Online Update]를 선택하고 [제거] 버튼을 클릭합니다.

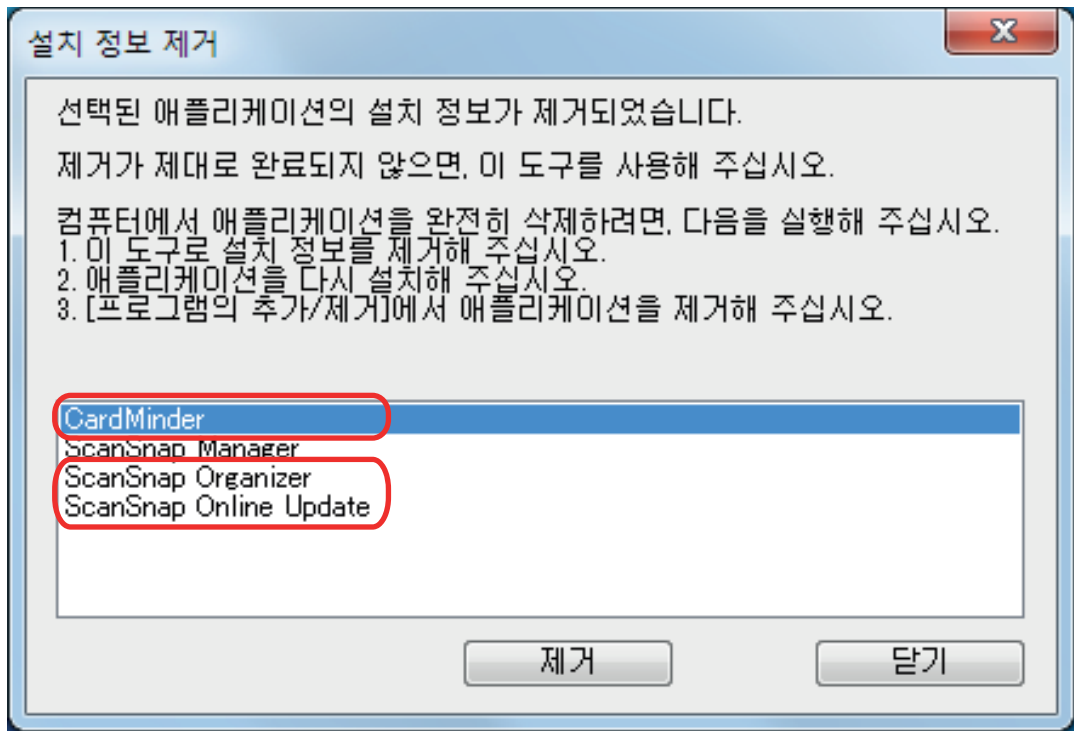

⇒ 확인 메시지가 표시됩니다.

2. [예] 버튼을 클릭합니다.

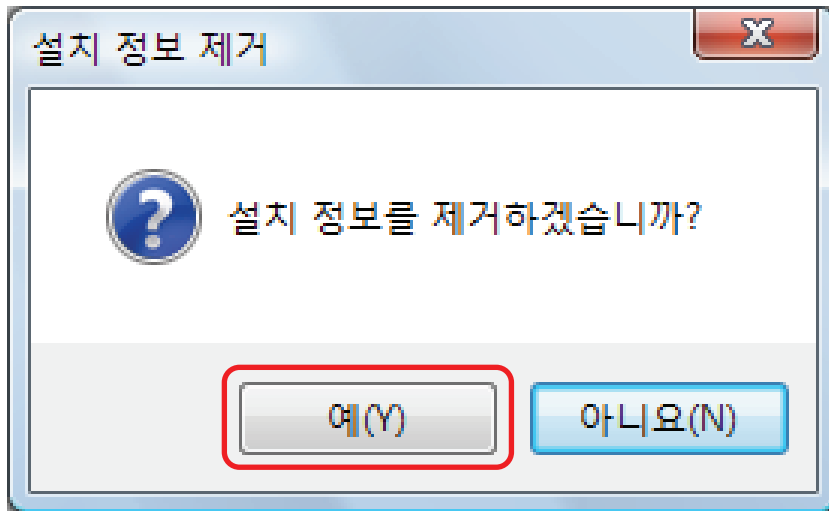

⇒ 설치 정보가 제거되고 다음 메시지가 표시됩니다.

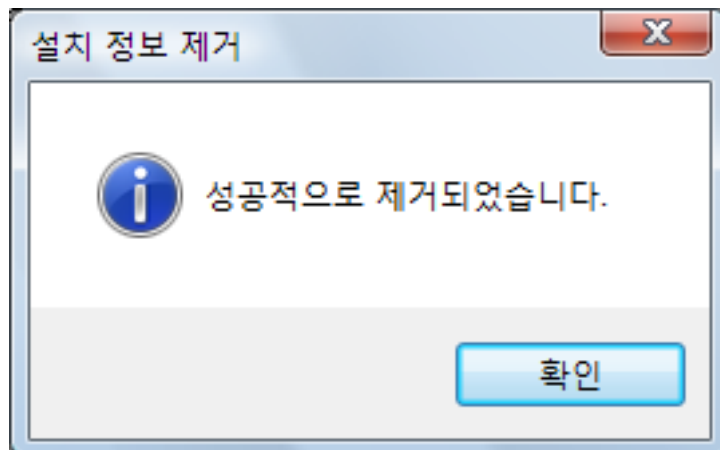

3. [확인] 버튼을 클릭하여 [설치 정보 제거] 창을 닫습니다.

**6.** 순서 **5**를 반복하여 [설치 정보 제거] 창에 나열된 모든 소프트웨어의 설치 정보를 제거합니다.

**7.** [닫기] 버튼을 클릭하여 [설치 정보 제거] 창을 닫습니다.

**8.** 설치 폴더가 더 이상 존재하지 않는지 확인합니다.

다음 장소에 [ScanSnap] 폴더가 남아 있을 경우 폴더의 이름을 변경해 주십시오(예. [-ScanSnap]). 소프트웨어의 설치가 성공적으로 완료된 다음 이 폴더는 나중에 삭제할 수 있습니다.

경로: 드라이브명 (예 C):WProgram FilesWPFU

순서를 완료한 후 "[ScanSnap Setup] 창에서 소프트웨어 설치하기" (102 페이지)로 이동합니다.

## [ScanSnap Setup] 창에서 소프트웨어 설치하기

소프트웨어가 제거되거나 설치 정보가 제거되면 [ScanSnap Setup] 창에서 소프트웨어를 설치해 주십시오.

다음 순서에 따라 소프트웨어를 설치합니다.

1. 컴퓨터를 다시 시작합니다.
2. 관리자 권한을 가진 사용자로 로그인합니다.
3. 바이러스 백신 소프트웨어가 실행 중일 경우에는 일시적으로 소프트웨어를 사용하지 말아 주십시오.

### 중요

바이러스 백신 소프트웨어를 무효로 할 수 없을 때에는 소프트웨어가 애플리케이션의 실행을 차단하도록 설정되었는지 확인해 주십시오.

## 4. 소프트웨어를 설치합니다.

자세한 내용은 "[소프트웨어의 설치 방법](#)" (39 페이지)를 참조해 주십시오.

"[설치 정보 제거하기](#)" (97 페이지)의 순서대로 실행하지 않아 소프트웨어의 설치를 실패했을 경우 다음 순서대로 한번 더 실행해 주십시오.

- "[소프트웨어의 제거](#)" (96 페이지)
- "[설치 정보 제거하기](#)" (97 페이지)
- "[\[ScanSnap Setup\] 창에서 소프트웨어 설치하기](#)" (102 페이지)  
위의 절차를 실행한 후에도 소프트웨어를 설치할 수 없을 경우 "[소프트웨어 개별적으로 설치하기](#)" (103 페이지)로 이동합니다.

## 소프트웨어 개별적으로 설치하기

다음 순서에 따라 소프트웨어를 하나 씩 설치해 주십시오.

1. 컴퓨터를 다시 시작합니다.
2. 관리자 권한을 가진 사용자로 로그인합니다.
3. 바이러스 백신 소프트웨어가 실행 중일 경우에는 일시적으로 소프트웨어를 사용하지 말아 주십시오.

### 중요

바이러스 백신 소프트웨어를 무효로 할 수 없을 때에는 소프트웨어가 애플리케이션의 실행을 차단하도록 설정되었는지 확인해 주십시오.

4. DVD-ROM 드라이브에 **Setup DVD-ROM**을 삽입합니다.  
⇒ [ScanSnap Setup] 창이 표시됩니다.
5. **[ScanSnap Setup] 창을 닫으려면 [닫기] 버튼을 클릭합니다.**
6. 소프트웨어를 설치합니다.

Windows 탐색기에서 Setup DVD-ROM 을 열고 각 소프트웨어의 "setup.exe"를 실행해 주십시오.

- ScanSnap Manager  
DVD-ROM드라이브:\Software\ScanSnap\setup.exe
- ScanSnap Organizer  
DVD-ROM드라이브:\Software\Organizer\setup.exe
- CardMinder  
DVD-ROM드라이브:\Software\Card\setup.exe

위의 소프트웨어 중 하나를 설치한 다음 다음 애플리케이션을 설치해 주십시오.

- ScanSnap Online Update  
DVD-ROM드라이브:\Software\Online Update\setup.exe

⇒ 설정 창이 표시됩니다.

화면 지시에 따라 계속 설치해 주십시오.

소프트웨어가 이미 설치되었음을 알리는 메시지가 표시되고 더 이상 진행할 수 없을 경우 순서 "소프트웨어의 제거" (96 페이지 )부터 다시 시작해 주십시오.

### 중요

소프트웨어 프로그램의 "setup.exe"가 설치 DVD-ROM에 포함되어 있지 않은 경우, 다음 웹 페이지에서 소프트웨어 프로그램의 설치 관리자를 다운로드한 다음 설치해 주십시오.

<http://scansnap.fujitsu.com/g-support/hn/>

7. 컴퓨터를 다시 시작합니다.

## ScanSnap Manager 아이콘이 표시되지 않을 경우

이 단원에서는 소프트웨어의 설치를 완료하고 ScanSnap을 컴퓨터에 연결한 후에도 알림 영역에 ScanSnap Manager 아이콘 이 표시되지 않을 때의 문제 및 해결 방법에 대해서 설명하고 있습니다.

- "ScanSnap Manager 아이콘 표시하기" (105 페이지 )



## ScanSnap Manager 아이콘 표시하기

### 1. ScanSnap Manager를 시작합니다.

- Windows 10  
[시작] 메뉴 → [모든 앱] → [ScanSnap Manager] → [ScanSnap Manager].를 선택합니다.
- Windows 8.1  
시작 화면 왼쪽 하단의 를 클릭하고 앱 모두 보기 화면에서 [ScanSnap Manager] 아래의 [ScanSnap Manager]를 선택합니다.
- Windows 8  
시작 화면을 오른쪽 클릭하고 앱 바의 [앱 모두 보기] → [ScanSnap Manager] 아래의 [ScanSnap Manager]를 클릭합니다.
- Windows 7/Windows Vista/Windows XP  
[시작] 메뉴 → [모든 프로그램] → [ScanSnap Manager] → [ScanSnap Manager].를 선택합니다.

#### 힌트

문제가 해결되면 설정을 변경하여 다음 번에 컴퓨터에 로그인할 때부터 ScanSnap Manager를 자동으로 시작할 수 있습니다. 순서는 다음과 같습니다.

1. 작업 표시줄의 오른쪽 끝에 위치한 알림 영역에서 ScanSnap Manager 아이콘 을 오른쪽 클릭하고 "오른쪽 클릭 메뉴" (41 페이지)에서 [도움말] → [환경 설정]을 선택합니다.  
⇒ [ScanSnap Manager - 환경 설정] 창이 표시됩니다.
2. [자동 시작] 목록에서 [로그온 시 ScanSnap Manager를 시작합니다] 확인란을 선택합니다.

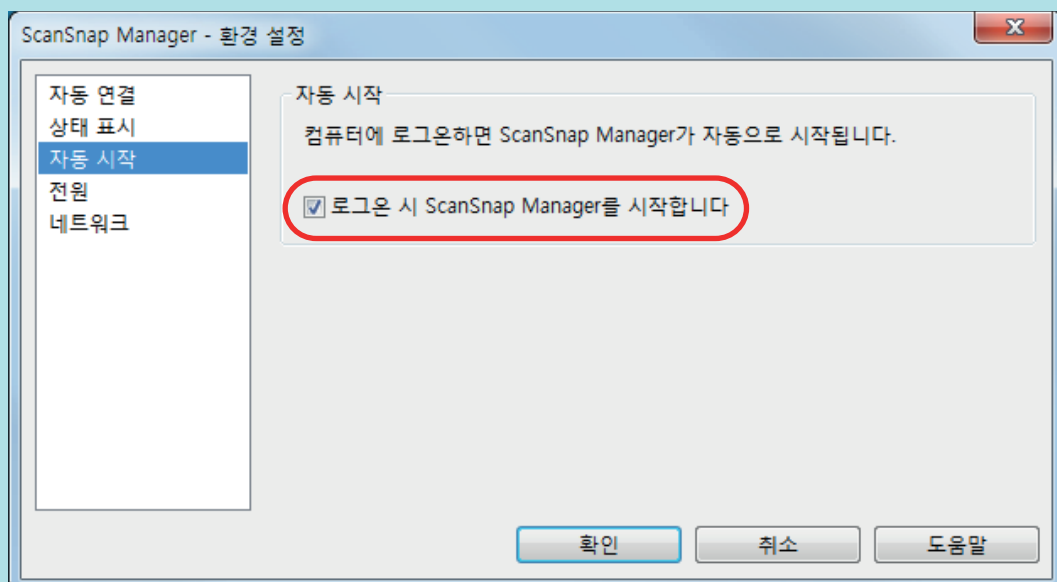

문제가 계속 발생할 경우 "ScanSnap Manager가 정상적으로 작동하지 않을 경우" (106 페이지)를 참조해 주십시오.

## ScanSnap Manager가 정상적으로 작동하지 않을 경우

소프트웨어의 설치를 완료하고 ScanSnap을 컴퓨터에 연결한 후에도 작업 표시줄의 오른쪽 끝에 위치한 알림 영역에서 ScanSnap Manager 아이콘이 으로 표시될 경우 다음 순서에 따라 실행해 주십시오.

- "알림 영역에서 필요없는 아이콘 제거하기" (107 페이지 )
- "ScanSnap과 컴퓨터 간의 연결 확인하기" (108 페이지 )
- "ScanSnap Manager가 정상적으로 작동하는지 확인하기" (109 페이지 )
- "ScanSnap의 연결 정보 삭제하기" (112 페이지 )

## 알림 영역에서 필요없는 아이콘 제거하기

1. 알림 영역에서 소프트웨어의 아이콘을 확인하고 사용하지 않는 소프트웨어를 종료합니다.

⇒ 알림 영역에서 아이콘이 제거됩니다.

2. 알림 영역에서 **ScanSnap Manager** 아이콘 을 오른쪽 클릭하고 "오른쪽 클릭 메뉴" (41 페이지)에서 [종료]를 선택합니다.

3. **ScanSnap Manager**를 시작합니다.

- Windows 10

[시작] 메뉴 → [모든 앱] → [ScanSnap Manager] → [ScanSnap Manager].를 선택합니다.

- Windows 8.1

시작 화면 왼쪽 하단의 를 클릭하고 앱 모두 보기 화면에서 [ScanSnap Manager] 아래의 [ScanSnap Manager]를 선택합니다.

- Windows 8

시작 화면을 오른쪽 클릭하고 앱 바의 [앱 모두 보기] → [ScanSnap Manager] 아래의 [ScanSnap Manager]를 클릭합니다.

- Windows 7/Windows Vista/Windows XP

[시작] 메뉴 → [모든 프로그램] → [ScanSnap Manager] → [ScanSnap Manager].를 선택합니다.

문제가 계속 발생할 경우 "ScanSnap과 컴퓨터 간의 연결 확인하기" (108 페이지)를 참조해 주십시오.

## ScanSnap과 컴퓨터 간의 연결 확인하기

### 1. 컴퓨터와 ScanSnap에서 USB 케이블을 뽑은 후 다시 꼽아 주십시오.

케이블을 뽑은 후 최소 5초의 간격을 두고 다시 꼽아 주십시오.

USB 허브를 사용하고 있는 경우에는 USB 케이블을 컴퓨터에 직접 연결해 주십시오.

문제가 계속 발생할 경우 "[ScanSnap Manager가 정상적으로 작동하는지 확인하기](#)" (109 페이지)를 참조해 주십시오.

## ScanSnap Manager가 정상적으로 작동하는지 확인하기

### 1. ScanSnap의 전원을 끈 다음 다시 켜 주십시오.

전원을 끈 후 최소 5초의 간격을 두고 다시 켜 주십시오.

문제가 계속 발생할 경우 순서 2으로 이동합니다.

### 2. USB 허브를 사용하고 있는 경우에는 USB 케이블로 ScanSnap을 컴퓨터에 직접 연결해 주십시오.

문제가 계속 발생할 경우 순서 3으로 이동합니다.

### 3. 컴퓨터에 USB 포트가 한 개 이상 있을 경우 USB 케이블을 다른 USB 포트에 연결해 주십시오.

문제가 계속 발생할 경우 순서 4으로 이동합니다.

### 4. ScanSnap 이외의 USB 장치가 컴퓨터에 연결되어 있을 경우 연결을 끊어 주십시오.

문제가 계속 발생할 경우 순서 5으로 이동합니다.

### 5. 바이러스 백신 소프트웨어가 실행 중일 경우에는 일시적으로 소프트웨어를 사용하지 말아 주십시오.

#### 중요

바이러스 백신 소프트웨어를 무효로 할 수 없을 때에는 소프트웨어가 애플리케이션의 실행을 차단하도록 설정되었는지 확인해 주십시오.

문제가 계속 발생할 경우 순서 6으로 이동합니다.

### 6. 설치 파일에 대한 액세스 권한을 확인해 주십시오.

#### 1. ScanSnap 지원 도구를 시작합니다.

- Windows 10

[시작] 메뉴 → [모든 앱] → [ScanSnap Manager] → [ScanSnap 지원 도구].를 선택합니다.

- Windows 8.1

시작 화면 왼쪽 하단의 를 클릭하고 앱 모두 보기 화면에서 [ScanSnap Manager] 아래의 [ScanSnap 지원 도구]를 선택합니다.

- Windows 8

시작 화면을 오른쪽 클릭하고 앱 바의 [앱 모두 보기] → [ScanSnap Manager] 아래의 [ScanSnap 지원 도구]를 클릭합니다.

- Windows 7/Windows Vista/Windows XP

[시작] 메뉴 → [모든 프로그램] → [ScanSnap Manager] → [ScanSnap 지원 도구].를 선택합니다.

⇒ [ScanSnap 지원 도구] 창이 표시됩니다.

2. [복구] 탭에서 [확인] 버튼을 클릭하고 화면의 지시에 따라 실행해 주십시오.

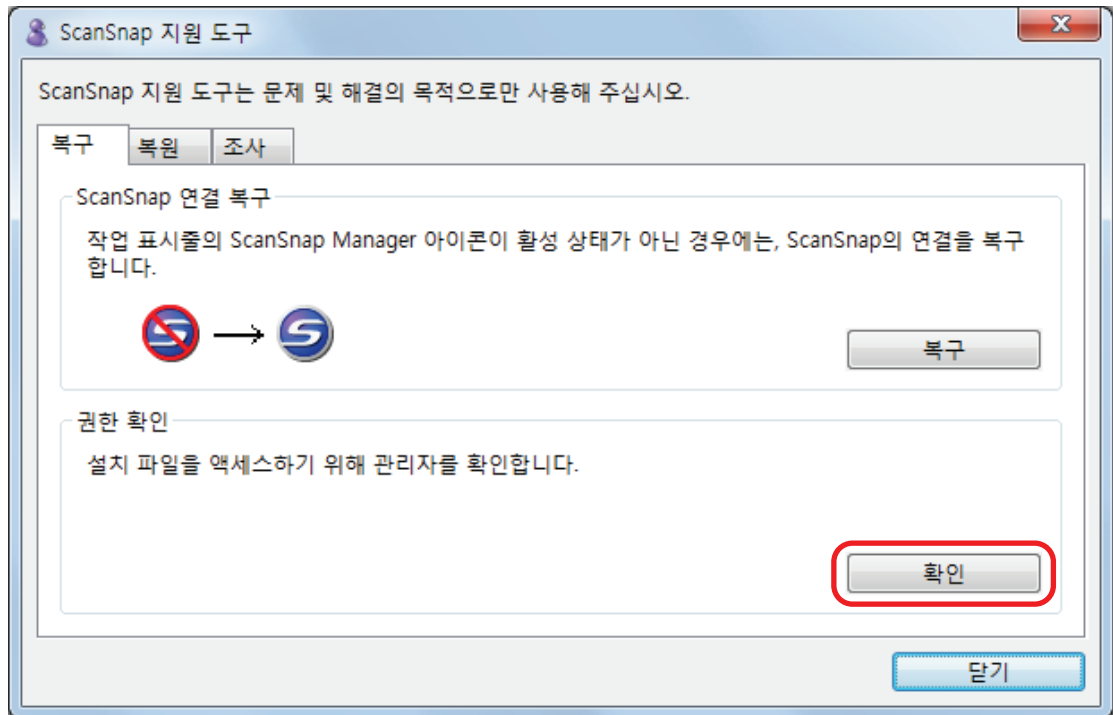

⇒ "권장 권한이 적용되었습니다." 메시지가 표시될 경우에는 ScanSnap의 전원을 끈 다음 다시 켜 주십시오. 전원을 끈 후 최소 5초의 간격을 두고 다시 켜 주십시오.

"권한 변경에 실패했습니다. ScanSnap Manager를 제거한 뒤, 다시 설치해 주십시오." 메시지가 표시되거나 문제가 계속될 경우 순서 7로 이동합니다.

## 7. ScanSnap과의 연결을 복구합니다.

1. ScanSnap 지원 도구를 시작합니다.

- Windows 10

[시작] 메뉴 → [모든 앱] → [ScanSnap Manager] → [ScanSnap 지원 도구].를 선택합니다.

- Windows 8.1

시작 화면 왼쪽 하단의 를 클릭하고 앱 모두 보기 화면에서 [ScanSnap Manager] 아래의 [ScanSnap 지원 도구]를 선택합니다.

- Windows 8

시작 화면을 오른쪽 클릭하고 앱 바의 [앱 모두 보기] → [ScanSnap Manager] 아래의 [ScanSnap 지원 도구]를 클릭합니다.

- Windows 7/Windows Vista/Windows XP

[시작] 메뉴 → [모든 프로그램] → [ScanSnap Manager] → [ScanSnap 지원 도구].를 선택합니다.

⇒ [ScanSnap 지원 도구] 창이 표시됩니다.

2. [복구] 탭에서 [복구] 버튼을 클릭하고 화면의 지시에 따라 실행해 주십시오.

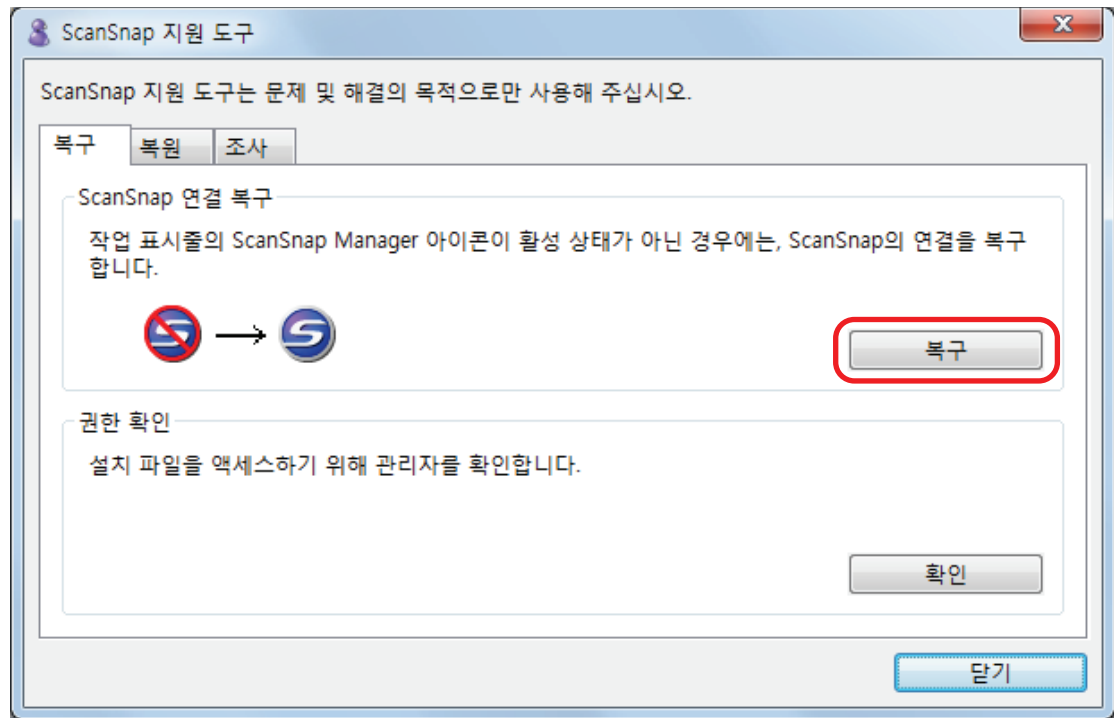



## 8. ScanSnap의 전원을 끄고 컴퓨터를 다시 시작해 주십시오.

문제가 계속 발생할 경우 "ScanSnap의 연결 정보 삭제하기" (112 페이지)를 참조해 주십시오.

## ScanSnap의 연결 정보 삭제하기

소프트웨어를 설치하기 전 ScanSnap이 컴퓨터에 연결되었을 수도 있습니다. 이 경우 ScanSnap의 연결 정보를 제거할 필요가 있습니다. 다음 순서에 따라 ScanSnap의 연결 정보를 제거해 주십시오.

1. **ScanSnap을 컴퓨터에 연결한 다음 ScanSnap을 켜 주십시오.**
2. **장치 관리자를 열어 주십시오.**
  - Windows 10  
[시작] 메뉴를 오른쪽 클릭하고 [장치 관리자]를 선택합니다.
  - Windows 8.1  
시작 화면 왼쪽 하단의  → [Windows 시스템] 아래의 [제어판] → [하드웨어 및 소리] → [장치 관리자]를 선택합니다.
  - Windows 8  
시작 화면을 오른쪽 클릭하고 앱 바의 [앱 모두 보기] → [Windows 시스템] 아래의 [제어판] → [하드웨어 및 소리] → [장치 관리자]를 선택합니다.
  - Windows 7  
[시작] 메뉴 → [제어판] → [하드웨어 및 소리] → [장치 관리자]를 선택합니다.
  - Windows Vista  
[시작] 메뉴 → [제어판] → [시스템 및 유지 관리] → [장치 관리자]를 선택합니다.
  - Windows XP  
[시작] 메뉴 → [제어판] → [성능 및 유지 관리] → [시스템] → [하드웨어] 탭 → [장치 관리자] 버튼을 선택합니다.
3. [이미징 장치]를 선택하고 **[ScanSnap iX500] (또는 [기타 장치])** → **[ScanSnap iX500]**를 오른쪽 클릭하고 표시되는 메뉴에서 **[제거]**를 선택해 주십시오.
4. 다른 **USB 포트가 ScanSnap을 연결하는데 사용되고 있으면** 각 포트에 순서 **1 ~ 3**을 실행해 주십시오.
5. **ScanSnap을 꺼 주십시오.**
6. 컴퓨터에서 **USB 케이블을 뽑아 주십시오.**
7. 컴퓨터를 다시 시작합니다.
8. 컴퓨터에 **USB 케이블을 연결해 주십시오.**
9. **ScanSnap의 전원을 켭니다.**

⇒ 알림 영역에 ScanSnap Manager 아이콘이 표시됩니다. 아이콘이 으로 표시되는지 확인합니다.



문제가 계속 발생할 경우 "이전에 소프트웨어를 설치한 적이 있는 경우" (95 페이지 )를 참조해 주십시오.

문제가 계속 발생할 경우 "ScanSnap Manager가 정상적으로 작동하지 않을 경우" (106 페이지 )의 순서대로 한 번 더 실행해 주십시오.

위의 방법으로 문제가 해결되지 않을 경우 시스템 정보의 데이터를 전자 메일에 첨부하여 FUJITSU 스캐너 대리점 또는 지정된 FUJITSU 스캐너 서비스 센터로 보내 주십시오. 시스템 정보 수집 방법에 대한 자세한 내용은 ScanSnap Manager 도움말의 "문제 및 해결"을 참조해 주십시오.

## 소프트웨어를 제거할 수 없을 경우

이 단원에서는 다음 소프트웨어 프로그램을 제거할 때 문제 및 해결 방법에 대해서 설명하고 있습니다.

- ScanSnap Manager
- ScanSnap Organizer
- CardMinder
- ScanSnap Online Update

**1. 컴퓨터를 다시 시작하고 관리자 권한을 가지는 사용자로 로그인합니다.**

**2. 설치 정보를 제거합니다.**

⇒ 자세한 내용은 "[설치 정보 제거하기](#)" (97 페이지)를 참조해 주십시오.

**3. 소프트웨어를 설치합니다.**

⇒ 자세한 내용은 "[소프트웨어의 설치 방법](#)" (39 페이지)를 참조해 주십시오.

**4. 소프트웨어를 제거합니다.**

⇒ 자세한 내용은 "[소프트웨어의 제거](#)" (134 페이지)를 참조해 주십시오.

## 청소

이 단원에서는 부품 및 ScanSnap의 청소 방법에 대해서 설명하고 있습니다.

### 중요

ScanSnap의 아래 부분은 ScanSnap을 사용하고 있을 때는 뜨거워질 수 있지만 ScanSnap 조작에 영향을 주거나 물리적인 손상을 유발하지 않습니다. 이동할 때 ScanSnap을 떨어뜨리지 않도록 주의하십시오.

- "청소 용품" (116 페이지 )
- "ScanSnap의 외부 청소" (117 페이지 )
- "ScanSnap의 내부 청소" (118 페이지 )
- "캐리어 시트 청소" (122 페이지 )

## 청소 용품

청소 용품과 부품 번호는 아래와 같습니다.

제품명	부품 번호	단위	설명
클리너 F1 	PA03950-0352	1 병	크기: 100 ml
클리닝 페이퍼(*1) 	CA99501-0012	1 팩	10장
클리닝 와이프 (*2) 	PA03950-0419	1 팩	24 장 포함
보풀이 없는 마른 천 (*3)	시판용 사용 가능	-	-

\*1: 클리너 F1과 함께 사용됩니다.

\*2: 클리닝 와이프는 클리너 F1을 적신 티슈입니다. 본 제품 대신에 클리너 F1을 적신 천을 사용할 수 있습니다.

\*3: 보풀이 없는 천이면 사용할 수 있습니다.

청소 용품 구입에 관한 자세한 내용은 FUJITSU 스캐너 대리점 또는 지정된 FUJITSU 서비스 센터에 문의하시기 바랍니다.

자세한 내용은 다음 웹 페이지를 참조해 주십시오.

<http://scansnap.fujitsu.com/>

## ScanSnap의 외부 청소

다음 순서에 따라 ScanSnap의 외부, ADF 용지 쉼트 (커버), ADF 상부, 및 스테커를 청소합니다.

1. ScanSnap에서 케이블을 뽑습니다.
2. ScanSnap의 외부는 마른 천 또는 소량의 클리너 F1/중성 세제를 묻힌 천으로 청소합니다.

### 중요

- 신나 및 유기 용액은 절대 사용하지 마십시오. 모양 또는 칼라가 변할 수 있습니다.
- ScanSnap을 청소할 때 ScanSnap에 액체가 들어가는 것을 막아 주십시오.
- 클리너 F1을 다량 사용하면 마르기까지 시간이 걸릴 수 있습니다. 적당량을 천에 묻혀 사용해 주십시오. 청소한 부분에 클리너 액이 남지 않도록 부드러운 천을 사용하여 깨끗히 닦아 주십시오.

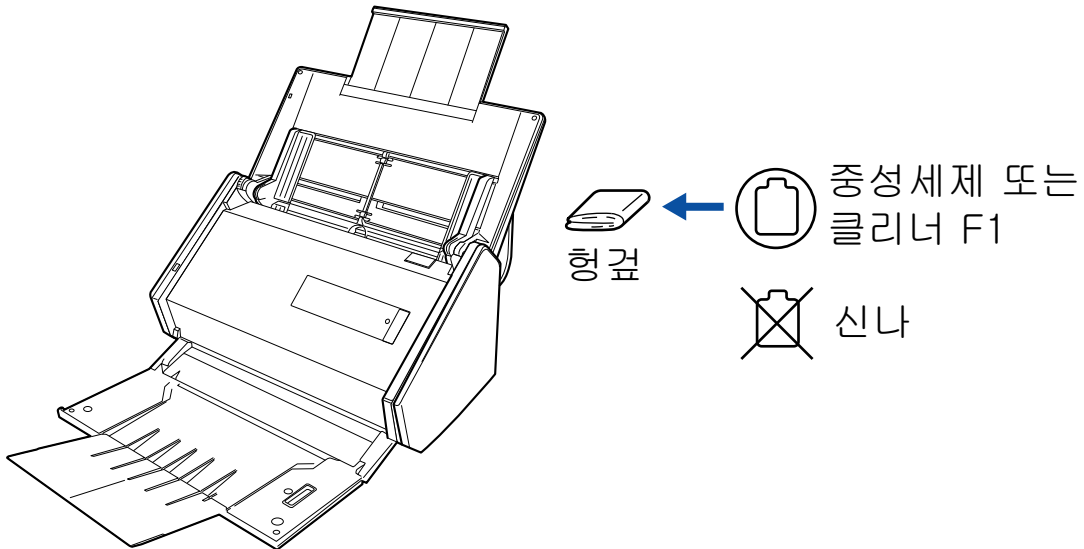

# ScanSnap의 내부 청소

반복적으로 스캔하면 ScanSnap 내부에 먼지와 종이 가루가 쌓여서 스캔 오류가 발생할 수 있습니다.

지침으로, ScanSnap 내부는 매 1,000장을 스캔할 때마다 청소해야 합니다. 이 지침은 스캔하는 문서의 종류마다 다소 차이가 있을 수 있으므로 주의해 주십시오. 예를 들어, 토너가 충분히 용해되지 않은 문서를 스캔할 때는 더 자주 스캐너를 청소해야 할 수 있습니다.



## 경고

- 소모 부품을 청소하기 전에 ScanSnap을 끄고 콘센트에서 전원 케이블의 플러그를 뽑아 주십시오. 그렇게 하지 않으면 화재 또는 감전 사고가 발생할 수 있습니다.
- 브레이크 롤러 및 피크 롤러와 같은 스캐너의 내부 부품을 어린이의 손이 닿는 곳에 두지 마십시오. 부상을 입을 수 있습니다.
- ScanSnap 작동 시 내부 유리 표면이 뜨거워집니다.  
ScanSnap 내부를 청소하기 전에 콘센트에서 전원 케이블의 플러그를 뽑고 ScanSnap을 15분 이상 기다려 주십시오.



## 주의

스캐너를 청소하기 위해 알코올이 들어 있는 에어로졸 스프레이 또는 분무기를 사용하지 마십시오. 스프레이의 강한 바람으로 인해 날아간 종이 가루와 기타 먼지가 스캐너 내부에 쌓여서 스캐너 고장 또는 오작동을 일으킬 수 있습니다.  
또한 정전기로 인해 발생하는 스파크가 화재를 낼 수 있습니다.

### 중요

- ScanSnap의 내부를 청소하는 데 물이나 중성 세제를 사용하지 마십시오.
- 클리너 F1을 다량 사용하면 마르기까지 시간이 걸릴 수 있습니다. 적당량을 천에 묻혀 사용해 주십시오.  
청소한 부분에 잔여물이 남지 않도록 부드러운 천을 사용하여 깨끗히 닦아 주십시오.

### 힌트

ScanSnap으로 스캔한 장수를 확인하려면, [ScanSnap Manager - 소모 부품 관리] 창에서 [총 스캔 장수]를 봅니다.

[ScanSnap Manager - 소모 부품 관리] 창을 열려면, 작업 표시줄의 오른쪽 끝에 위치한 알림 영역에서 ScanSnap Manager 아이콘  을 오른쪽 클릭하고 "오른쪽 클릭 메뉴" (41 페이지)에서 [소모 부품 관리]를 선택합니다.

## 1. 다음 항목을 청소합니다.

- 브레이크 롤러
  - 플라스틱 롤러
  - 유리
  - 피크 롤러
  - 초음파 센서
1. 콘센트에서 전원 케이블의 플러그를 뽑습니다.
  2. ADF 해제 탭을 당겨서 ADF 상부를 엽니다.

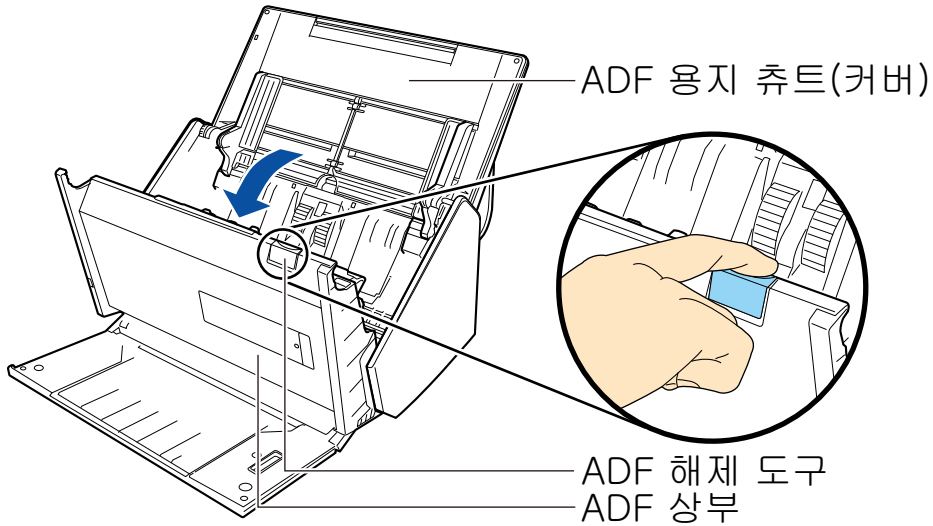

3. 클리너 F1을 묻힌 천으로 다음 위치를 청소하십시오.

**중요**

청소 시 천으로 문서 센서가 손상되지 않도록 주의해 주십시오.

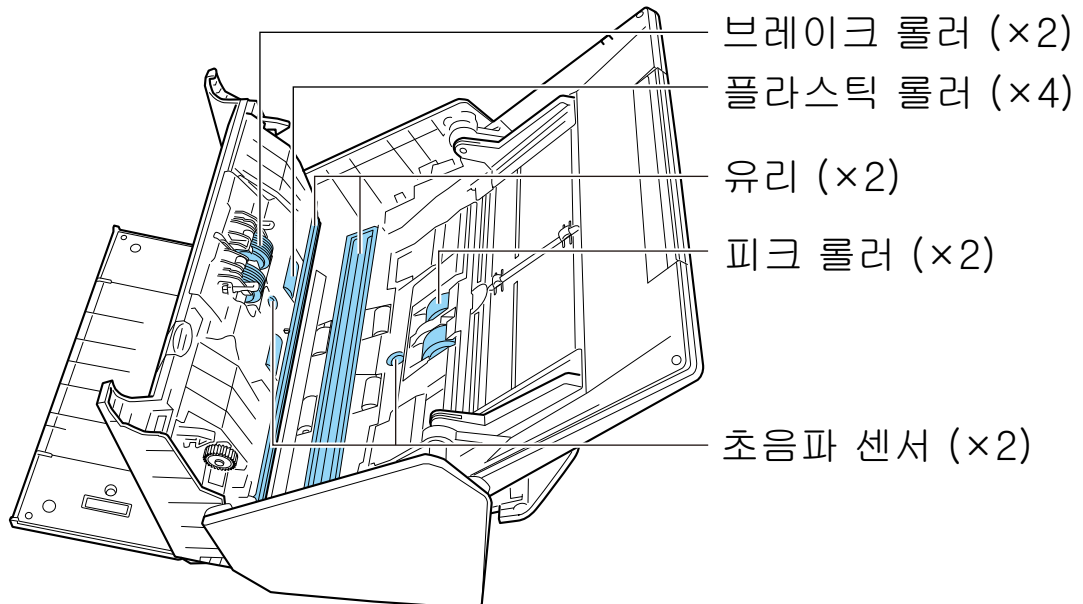
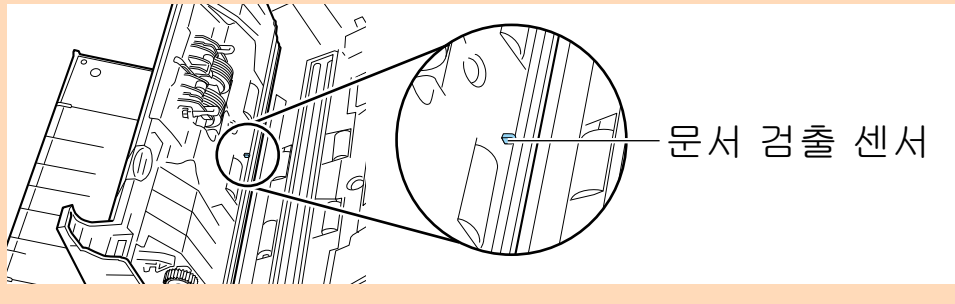

● 브레이크 롤러(×2)

ScanSnap에서 브레이크 롤러를 제거하여 청소합니다.

브레이크 롤러를 제거하는 방법에 대한 자세한 내용은 "[소모 부품 교체하기](#)" (126 페이지)를 참조해 주십시오.

롤러 표면의 홈을 따라 먼지와 종이 가루를 부드럽게 닦아 주십시오. 롤러의 표면이 손상되지 않도록 주의하십시오.

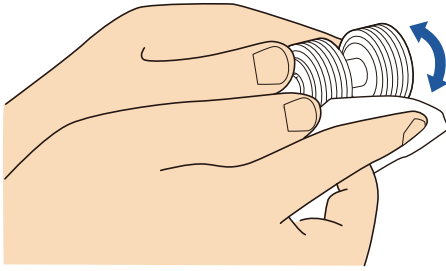

- 플라스틱 롤러(×4)

플라스틱 롤러를 수동으로 회전하면서 먼지와 종이 가루를 부드럽게 닦아 주십시오. 롤러의 표면이 손상되지 않도록 주의하십시오. 롤러의 잔여물이 급지 성능에 영향을 미치므로 올바르게 청소되었는지 확인하십시오.

- 유리(×2)

유리부의 표면에서 먼지와 종이 가루를 부드럽게 닦아 주십시오. 더러운 유리는 스캔한 이미지에 수직선이 나타나게 할 수 있으므로 올바르게 청소되었는지 확인하십시오.

- 피크 롤러(×2)

수동으로 롤러를 아래쪽으로 회전시키면서 롤러 표면에 있는 홈에서 먼지와 종이 가루를 부드럽게 닦아 주십시오. 롤러의 표면이 손상되지 않도록 주의하십시오. 롤러의 잔여물이 급지 성능에 영향을 미치므로 올바르게 청소되었는지 확인하십시오.

- 초음파 센서(×2)

초음파 센서의 표면에서 먼지와 종이 가루를 부드럽게 닦아 주십시오. 초음파 센서의 청소가 어려울 경우 면봉을 사용해 주십시오.

## 2. 피드 롤러와 배출 롤러를 청소합니다.

1. 전원 케이블을 콘센트에 연결하고 ADF 상부를 연 상태에서 [Scan] 버튼을 3초간 누릅니다.

### 중요

피드 롤러와 배출 롤러를 청소할 경우에만 전원 케이블을 콘센트에 연결합니다.

2. 클리너 F1을 문힌 천으로 다음 위치를 청소하십시오.

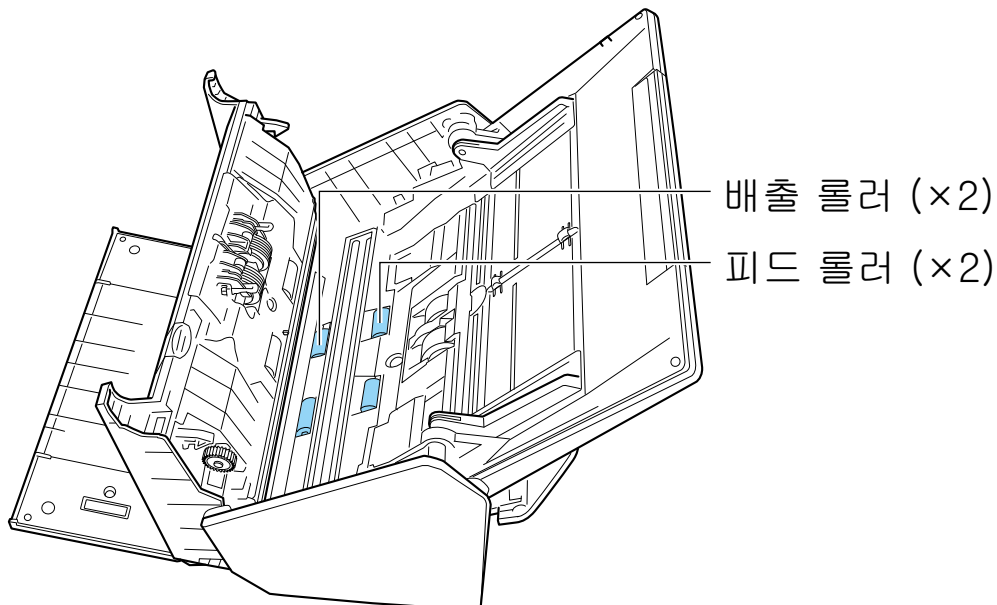



- 피드 롤러(×2)/배출 롤러(×2)

[Scan] 버튼을 눌러 롤러를 회전시킵니다. 각 롤러의 표면이 손상되지 않도록 주의하면서 먼지와 종이 가루를 부드럽게 닦아 주십시오. 롤러의 잔여물이 급지 성능에 영향을 미치므로 올바르게 청소되었는지 확인하십시오.

#### 힌트

[Scan] 버튼을 일곱 번 누르면 피드 롤러와 배출 롤러가 1회전 회전합니다.

### 3. ADF 상부를 닫습니다.

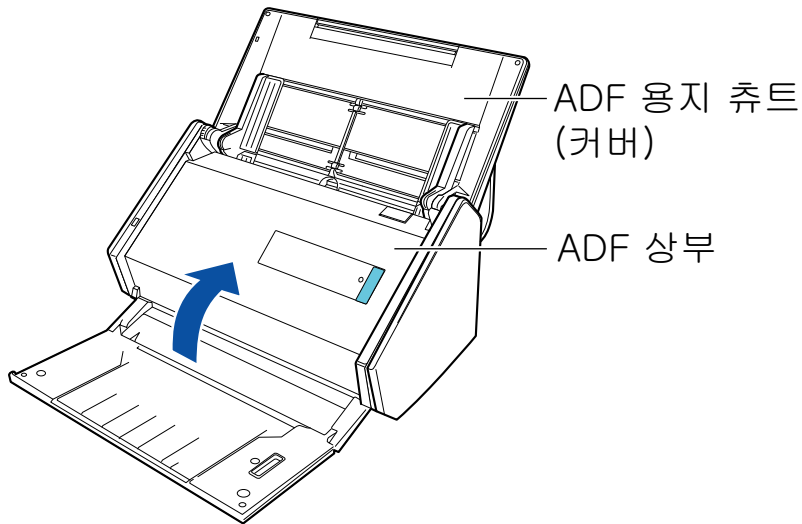

⇒ 원래 위치로 되돌아오면 찰칵하는 소리가 납니다.

#### 중요

ADF 상부가 완전히 닫혔는지 확인하십시오.

그렇지 않으면 용지 걸림 또는 기타 급지 오류, 또는 이미지 결함이 발생할 수 있습니다.

## 캐리어 시트 청소

캐리어 시트를 계속 사용하면 표면과 내부에 먼지와 종이 가루가 쌓입니다. 스캔 오류가 발생할 수 있으므로 캐리어 시트를 정기적으로 청소하십시오. 캐리어 시트 청소 순서는 다음과 같습니다.

### 청소

마른 천 또는 클리너 F1/중성 세제를 묻힌 천으로 캐리어 시트 표면과 내부의 먼지 및 종이 가루를 부드럽게 닦아 주십시오.

#### 중요

- 신나 및 유기 용액은 절대 사용하지 마십시오.
- 문지를 때 힘을 주지 마십시오. 캐리어 시트가 손상되거나 변형될 수 있습니다.
- 캐리어 시트에 주름이 남아 있지 않도록 주의하십시오.
- 클리너 F1/중성 세제를 묻힌 천으로 캐리어 시트 내부를 청소한 후, 캐리어 시트를 닫기 전에 완전히 건조되었는지 확인하십시오.
- 캐리어 시트는 스캔 약 500번마다 교체해야 합니다.

## 소모 부품

이 단원에서는 소모 부품의 번호, 교환 주기 및 소모 부품 교환 방법에 대해서 설명하고 있습니다.



- 소모 부품을 교체하기 전에 ScanSnap을 끄고 콘센트에서 원 케이블의 플러그를 뽑아 주십시오. 그렇게 하지 않으면 화재 또는 감전 사고가 발생할 수 있습니다.
- 브레이크 롤러 및 피크 롤러와 같은 스캐너의 내부 부품을 어린이의 손이 닿는 곳에 두지 마십시오. 부상을 입을 수 있습니다.

### 중요

ScanSnap의 아래 부분은 ScanSnap을 사용하고 있을 때는 뜨거워질 수 있지만 ScanSnap 조작에 영향을 주거나 물리적인 손상을 유발하지 않습니다. 이동할 때 ScanSnap을 떨어뜨리지 않도록 주의하십시오.

- "소모 부품의 부품 번호 및 교체 주기" (124 페이지 )
- "소모 부품의 상태 확인하기" (125 페이지 )
- "소모 부품 교체하기" (126 페이지 )

## 소모 부품의 부품 번호 및 교체 주기

다음 표는 소모 부품의 부품 번호와 권장 교체 주기를 표시합니다.

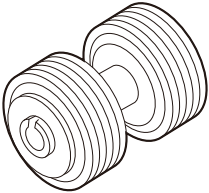
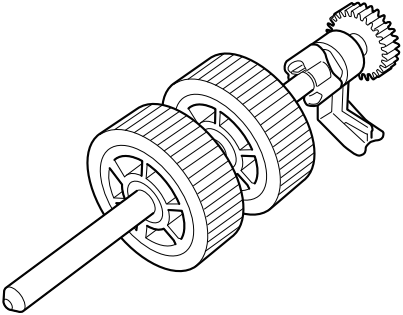
제품명	부품 번호	권장 교체 주기
롤러 세트 ● 브레이크 롤러  ● 피크 롤러 	PA03656-0001	200,000장 또는 1년

권장 교체 주기는 A4 (80 g/m<sup>2</sup>) 백상지 사용에 대한 가이드라인으로, 이러한 교체 주기는 스캔한 문서 종류에 따라 다소 차이가 있을 수 있으므로 주의해 주십시오.

지정된 소모품만 사용해 주십시오.

소모 부품 구입에 관한 자세한 내용은 FUJITSU 스캐너 대리점 또는 지정된 FUJITSU 서비스 센터에 문의하시기 바랍니다.

자세한 내용은 다음 포털 사이트를 참조해 주십시오.

<http://scansnap.fujitsu.com/>

## 소모 부품의 상태 확인하기

다음 순서대로 각 소모 부품의 상태를 확인할 수 있습니다.

1. 작업 표시줄의 오른쪽 끝에 위치한 알림 영역에서 **ScanSnap Manager** 아이콘  를 오른쪽 클릭하고 "오른쪽 클릭 메뉴" (41 페이지)에서 [소모 부품 관리]를 선택합니다.

⇒ [ScanSnap Manager - 소모 부품 관리] 창이 표시됩니다.

2. 각 소모 부품의 상태를 확인합니다.

가이드라인으로 [소모 부품 교환의 시점]을 참조하여 소모 부품을 교체합니다.

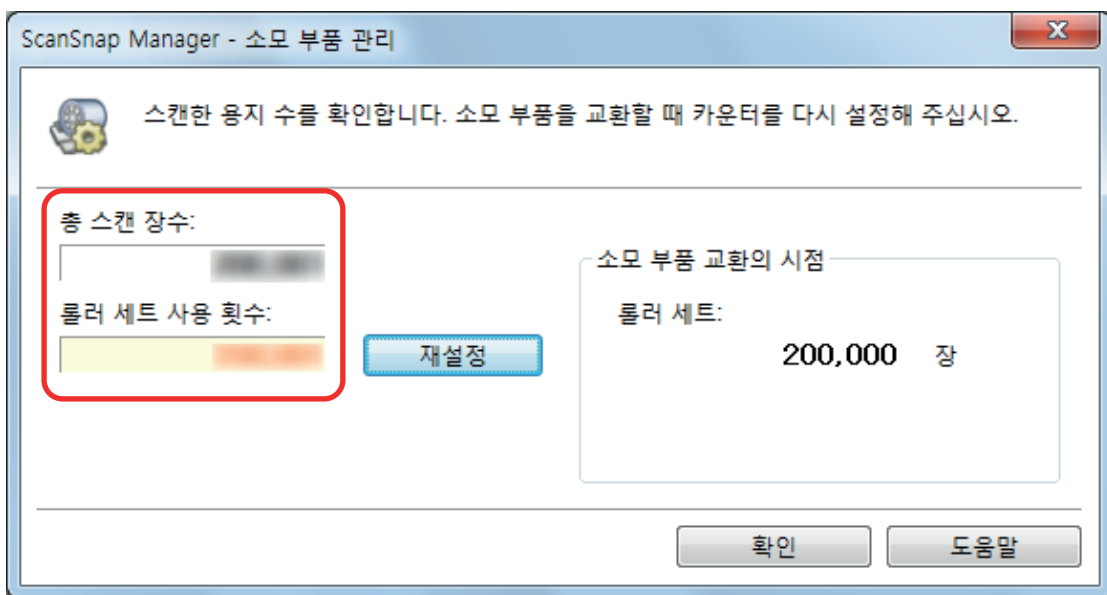

## 소모 부품 교체하기

롤러 세트는 브레이크 롤러와 피크 롤러로 구성됩니다.

다음 순서대로 각 롤러를 교환합니다.

1. 콘센트에서 전원 케이블의 플러그를 뽑습니다.
2. ADF 용지 쉼트(커버)에서 모든 문서를 제거합니다.
3. ADF 해제 탭을 당겨서 ADF 상부를 엽니다.

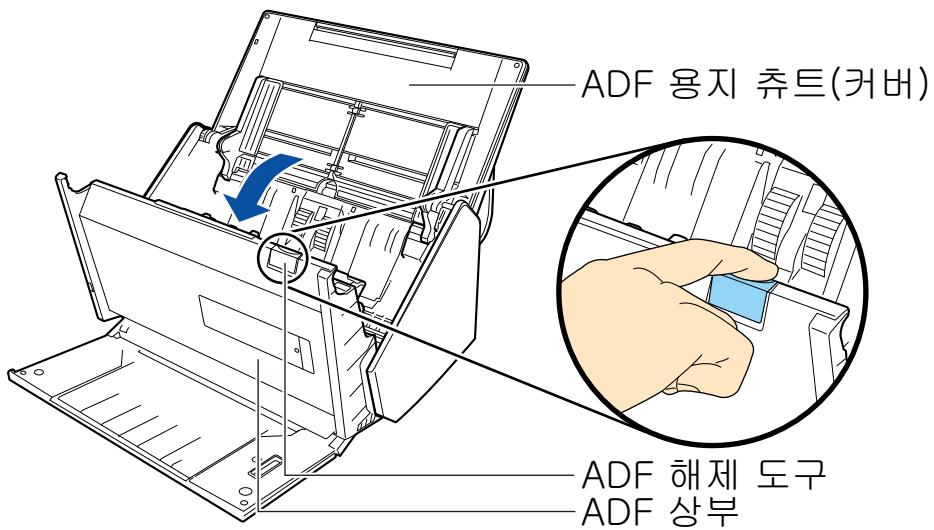

### 4. 브레이크 롤러를 교체합니다.

1. 브레이크 롤러 커버를 엽니다.

브레이크 롤러 커버의 양쪽 끝을 잡고 화살표 방향으로 엽니다.

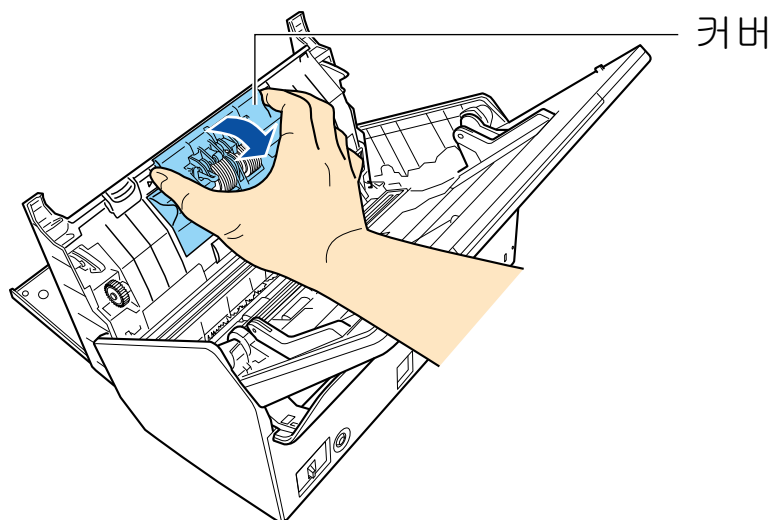

2. ScanSnap에서 브레이크 롤러의 축을 제거합니다.

브레이크 롤러를 올려 축의 오른쪽을 제거한 다음 왼쪽 구멍에서 축을 당깁니다.

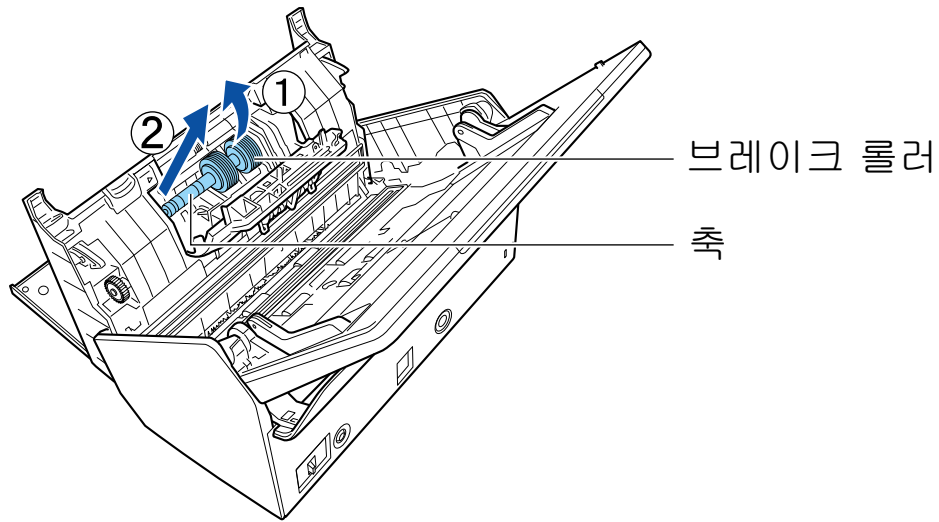

3. 브레이크 롤러를 축에서 제거합니다.

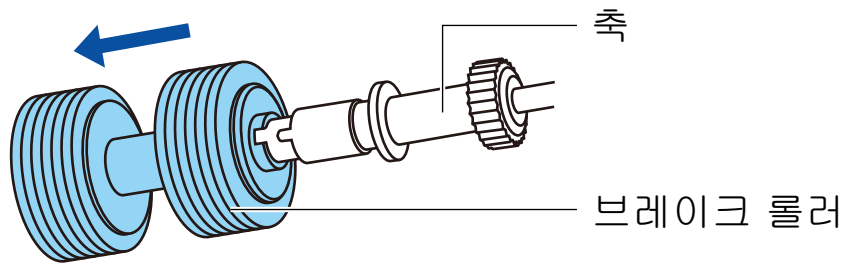

4. 축에 새 브레이크 롤러를 장착합니다.

축의 돌출부를 브레이크 롤러의 슬롯에 정렬하여 브레이크 롤러에 축을 삽입합니다.

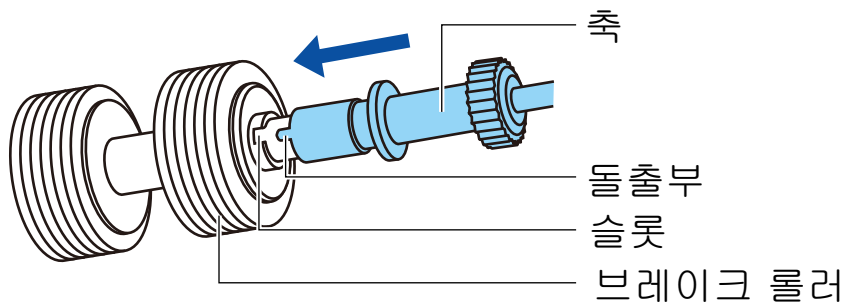

5. ScanSnap에 축을 장착합니다.

축의 왼쪽 끝을 구멍에 올바르게 삽입한 다음 축의 오른쪽을 올바른 장소에 장착합니다.

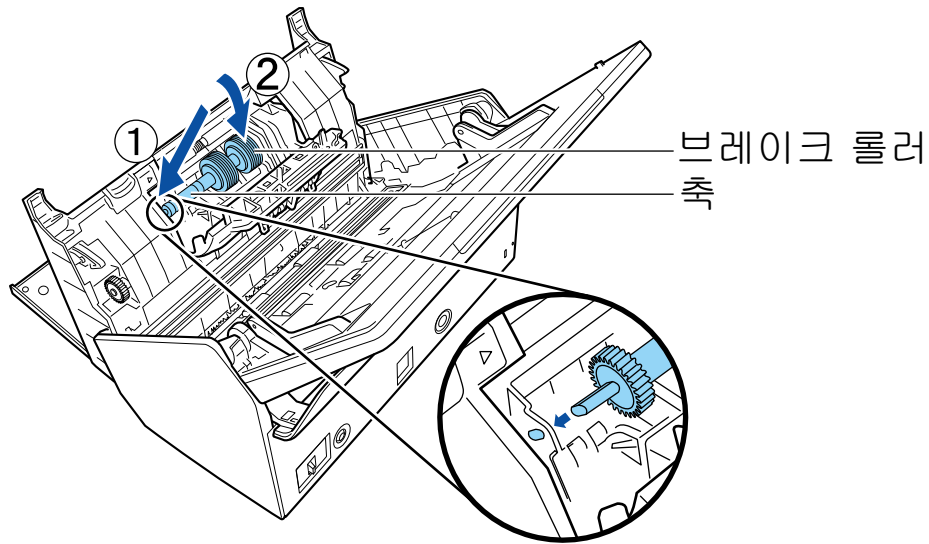

6. 브레이크 롤러 커버를 닫습니다.

**중요**

축이 확실하게 장착되었는지 확인하십시오. 그렇지 않으면 용지 걸림 또는 기타 급지 오류가 발생할 수 있습니다.

**5. 피크 롤러를 교체합니다.**

1. 시트 가이드를 엽니다.

사이드 가이드를 완전히 밀어 넣습니다. 시트 가이드의 턱에 손가락을 걸어 시트 가이드를 엽니다.

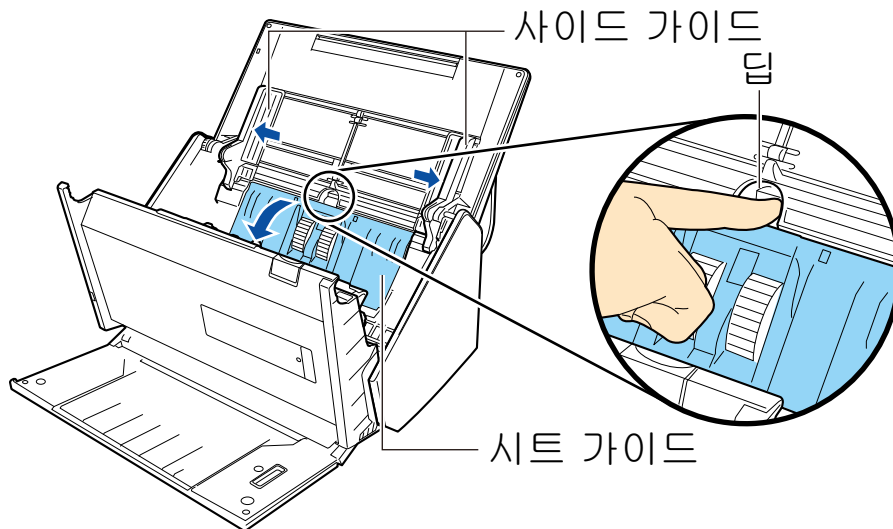

2. 화살표 방향으로 축받이를 돌립니다.



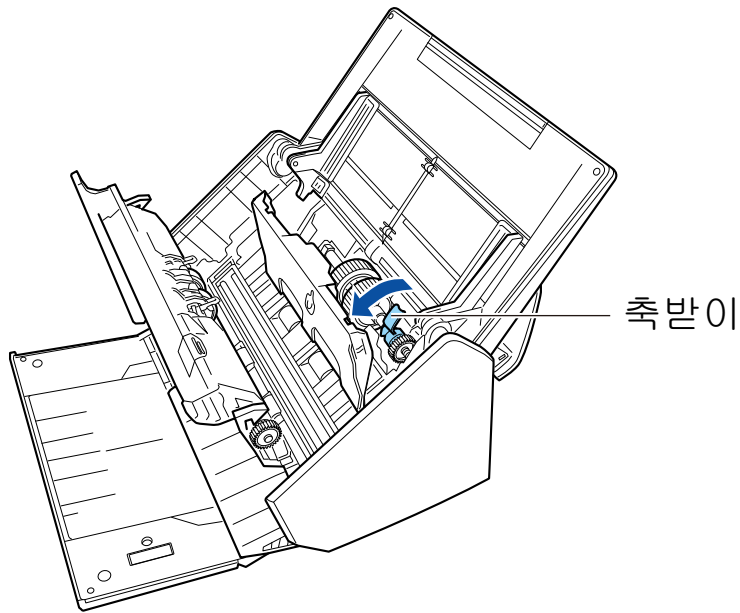

3. 피크 롤러를 제거합니다.

축받이의 오른쪽을 살짝 (약 5 mm) 들어 올리고, 오른쪽으로 이동한 다음 위로 들어 올려 피크 롤러를 당깁니다.

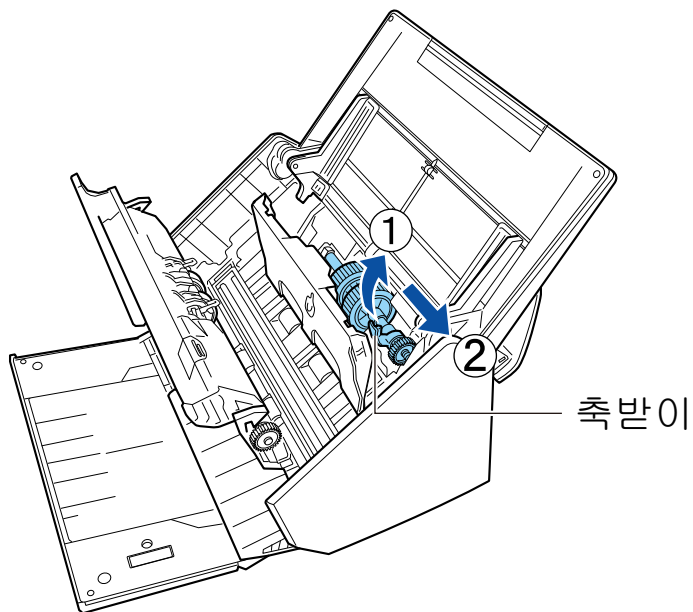

**중요**

축받이 근처에 있는 기어를 건드리지 않도록 주의하십시오.

4. ScanSnap에 새 피크 롤러를 장착합니다.

축의 왼쪽 끝을 왼쪽 구멍에 삽입한 다음 천천히 축의 오른쪽 끝을 올바른 장소에 장착합니다.

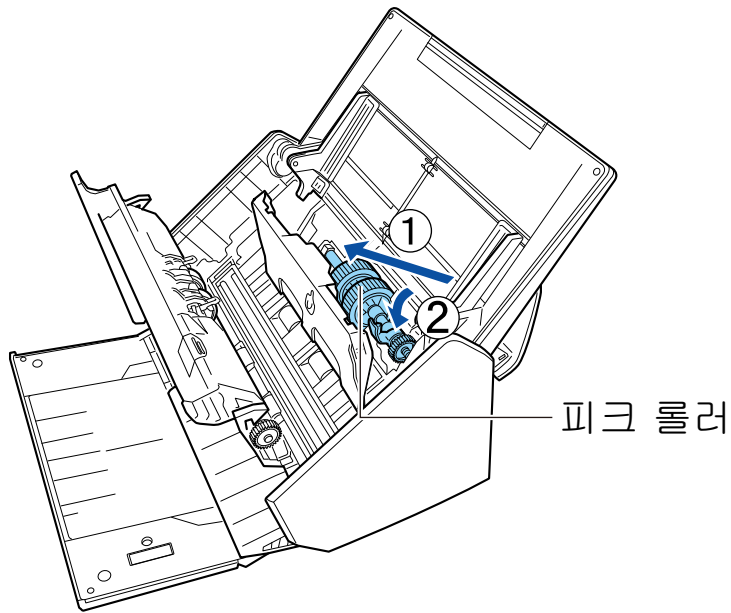

5. 화살표 방향으로 축받이를 돌립니다.

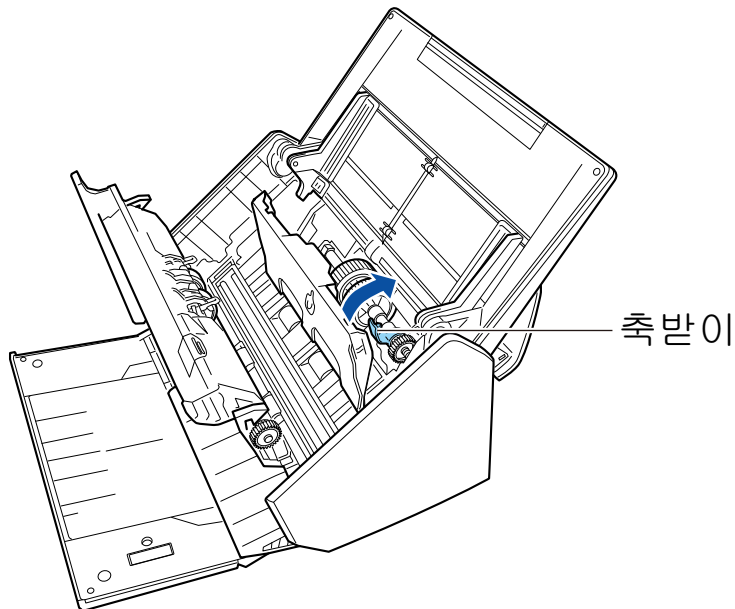

**중요**

피크 롤러가 확실하게 장착되었는지 확인하십시오. 그렇지 않으면 용지 걸림 또는 기타 급지 오류가 발생할 수 있습니다.

6. 시트 가이드를 닫습니다.

시트 가이드의 양쪽이 확실하게 고정되었는지 확인하십시오.

**6. ADF 상부를 닫습니다.**

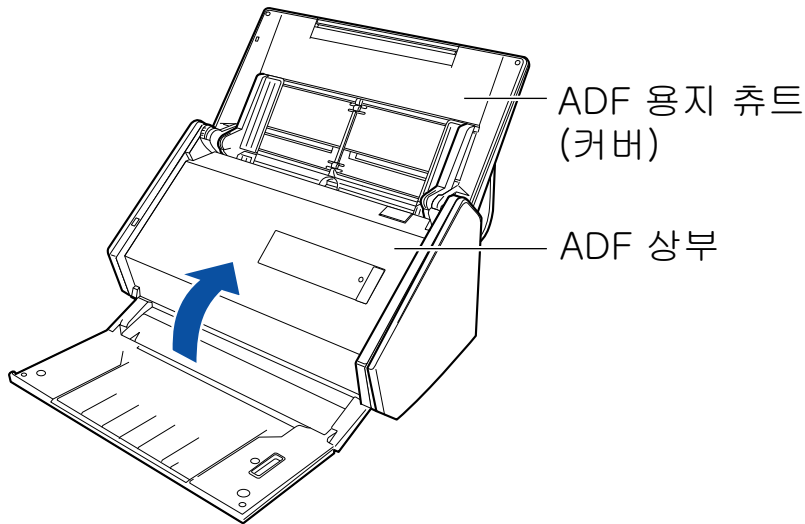

⇒ 원래 위치로 되돌아오면 찰칵하는 소리가 납니다.

**7. 전원 케이블을 콘센트에 연결하고 ScanSnap을 켭니다.**

**8. 롤러 세트 사용 횟수를 재설정합니다.**

1. 작업 표시줄의 오른쪽 끝에 위치한 알림 영역에서 ScanSnap Manager 아이콘  를 오른쪽 클릭하고 "오른쪽 클릭 메뉴" (41 페이지)에서 [소모 부품 관리]를 선택합니다.  
⇒ [ScanSnap Manager - 소모 부품 관리] 창이 표시됩니다.
2. [롤러 세트 사용 횟수]에 대한 [재설정] 버튼을 클릭합니다.  
⇒ 확인 창이 표시됩니다.
3. [예] 버튼을 클릭합니다.  
⇒ [롤러 세트 사용 횟수]가 0으로 재설정됩니다..

## 부록

- "소프트웨어 업데이트하기" (133 페이지 )
- "소프트웨어의 제거" (134 페이지 )
- "캐리어 시트의 사양" (136 페이지 )
- "무선 LAN 사양" (137 페이지 )
- "ScanSnap 사양" (138 페이지 )

# 소프트웨어 업데이트하기

ScanSnap 관련 소프트웨어의 최신 업데이트는 다운로드 서버에서 무료로 사용할 수 있습니다. 이것이 ScanSnap Online Update입니다.

보안 향상, 작업성, 기능 향상을 위해 최신 업데이트의 적용을 권장합니다.

업데이트할 수 있는 소프트웨어 프로그램에 대해서는 다음을 참조해 주십시오.

<http://www.fujitsu.com/global/support/computing/peripheral/scanners/software/online-setup-help.html>

ScanSnap Online Update는 주기적으로 다운로드 서버를 확인합니다.

ScanSnap의 최신 버전이 사용 가능할 때 알림이 표시됩니다.

업데이트를 설치하려면 알림을 클릭하고 표시되는 창의 지시에 따라 주십시오.

자세한 내용은 ScanSnap Online Update 도움말을 참조해 주십시오.

최신 버전의 프로그램이 사용 가능한지 업데이트를 실행할 수 있는지 여부를 ScanSnap Manager에서 수동으로 확인할 수도 있습니다.

1. 작업 표시줄의 오른쪽 끝에 위치한 알림 영역에서 **ScanSnap Manager** 아이콘  을 오른쪽 클릭하고 "**오른쪽 클릭 메뉴**" (41 페이지)에서 [도움말] → [온라인 업데이트]를 클릭합니다.

⇒ ScanSnap Online Update는 ScanSnap Manager의 새 버전이 사용 가능한지 확인합니다. 지시에 따라 업데이트를 진행합니다.

자세한 내용은 ScanSnap Online Update 도움말을 참조해 주십시오.

## 중요

- ScanSnap Manager의 온라인 업데이트를 실행하려면 인터넷 액세스가 필요합니다.
- 관리자 권한을 가진 사용자로 로그인합니다.

## 힌트

ScanSnap Manager의 업데이트에 관한 보다 자세한 내용은 다음 웹 페이지를 방문해 주십시오.

<http://scansnap.fujitsu.com/g-support/hn/>

## 소프트웨어의 제거

이 단원에서는 다음 소프트웨어 프로그램의 제거 방법에 대해서 설명하고 있습니다.

- ScanSnap Manager
- ScanSnap Organizer
- CardMinder
- ABBYY FineReader for ScanSnap
- Scan to Microsoft SharePoint

### 힌트

다음 소프트웨어 프로그램 모두를 제거하면 ScanSnap Online Update도 동시에 제거됩니다.

- ScanSnap Manager
- ScanSnap Organizer
- CardMinder

순서는 다음과 같습니다.

**1. 컴퓨터를 켜고 관리자 권한을 가지는 사용자로 로그인합니다.**

**2. 실행 중인 모든 소프트웨어 프로그램을 종료합니다.**

**3. [프로그램 및 기능] 창을 표시합니다.**

- Windows 10

[시작] 메뉴를 오른쪽 클릭하고 [프로그램 및 기능]을 선택합니다.

- Windows 8.1

시작 화면 왼쪽 하단의  → [Windows 시스템] 아래의 [제어판] → [프로그램] 아래의 [프로그램 추가 및 제거]를 선택합니다.

- Windows 8

시작 화면을 오른쪽 클릭하고 앱 바의 [앱 모두 보기] → [Windows 시스템] 아래의 [제어판] → [프로그램] 아래의 [프로그램 추가 및 제거]를 선택합니다.

- Windows 7/Windows Vista/Windows XP

[시작] 메뉴 → [제어판] → [프로그램] 아래의 [프로그램 추가 및 제거]를 선택합니다.

⇒ [프로그램 변경/제거] 창이 표시되면 현재 설치된 소프트웨어 프로그램의 목록이 표시됩니다.

**4. 제거할 소프트웨어 프로그램을 선택합니다.**

### 힌트

한 개 이상의 소프트웨어 프로그램을 제거하려면 각 소프트웨어에서 순서 4 ~ 6을 반복해 주십시오.

**5. [제거] 버튼을 클릭합니다.**

⇒ 확인 메시지가 표시됩니다.

## 6. [예] 버튼을 클릭합니다.

⇒ 소프트웨어 프로그램이 제거됩니다.

### 중요

- 컴퓨터의 운영 체제에 따라서 화면 표시가 다소 차이가 있을 수 있습니다. 이 경우 운영 체제의 지시에 따라 주십시오.

### 예:

- [프로그램 및 기능]  
Windows XP의 경우: [프로그램의 추가 및 제거]
- [제거] 버튼  
Windows XP의 경우: [제거] 버튼
- 다음 소프트웨어 프로그램을 성공적으로 제거할 수 없으면 "[소프트웨어를 제거할 수 없을 경우](#)" (114 페이지)를 참조해 주십시오.
  - ScanSnap Manager
  - ScanSnap Organizer
  - CardMinder
  - ScanSnap Online Update

## 캐리어 시트의 사양

캐리어 시트의 제품명 및 부품 번호는 다음과 같습니다.

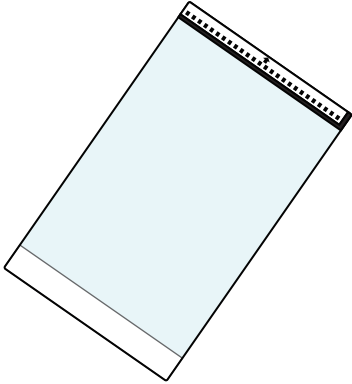
제품명	수량	부품 번호
ScanSnap 캐리어 시트 	5장	PA03360-0013

캐리어 시트는 스캔 약 500번마다 교체해야 합니다.

단, 손상 또는 오염이 뚜렷한 경우 교체하십시오.

캐리어 시트 구입에 관한 자세한 내용은 FUJITSU 스캐너 대리점 또는 지정된 FUJITSU 서비스 센터에 문의하시기 바랍니다.

자세한 내용은 다음 포털 사이트를 참조해 주십시오.

<http://scansnap.fujitsu.com/>



## 무선 LAN 사양

다음 표는 ScanSnap의 무선 LAN 사양에 대해서 요약하고 있습니다.

항목	사양
모델명	iX500
준수 표준	IEEE802.11b/IEEE802.11g/IEEE802.11n
주파수 범위	2.412 GHz ~ 2.472 GHz
채널	1 ~ 13 ch
전송 속도(표준)	IEEE802.11b 최대: 11 Mbps IEEE802.11g 최대: 54 Mbps IEEE802.11n 최대: 72.2 Mbps (20 MHz 대역폭만 지원) (*1)
통신 모드	인프라 모드(*2)
통신 거리 (시선)	실내, 50 m (권장: 실내, 25 m 이내) (*3)
보안	WPA-PSK (TKIP/AES), WPA2-PSK (TKIP/AES), WPA (TKIP/AES), WPA2 (TKIP/AES), WEP (64 비트/128 비트)
간편 설치	WPS 2.0 지원됨(버튼/PIN 코드) (*4)

\*1: 이 표준에 표시된 값은 최대 값으로, 실제 통신 속도를 표시하지 않습니다.

\*2: 무선 기능을 사용하려면, 동일한 표준을 지원하는 무선 액세스 포인트가 필요합니다.

\*3: 사양은 연결된 무선 액세스 포인트와 주변 환경에 따라 차이가 있을 수 있습니다.

\*4: WPS 기능을 지원하는 무선 액세스 포인트가 필요합니다.

# ScanSnap 사양

다음 표는 ScanSnap 사양에 대해서 요약하고 있습니다.

항목	사양	
제품명	ScanSnap iX500	
스캔 방법	자동 문서 급지 장치 (ADF), 동시 양면 스캔	
스캔 칼라 모드	단면/양면, 칼라/회색톤/흑백/자동 (자동 칼라, 회색톤 및 흑백 검출)	
광학계/이미지 센서	셀폭 렌즈 균등 확대 광학/칼라 CIS × 2 (앞면 × 1, 뒷면 × 1)	
광원	3 색 LED (빨간색/녹색/파란색)	
스캔 속도 (A4 세로)	<b>자동 해상도/normal/fine/super fine</b> 25장/분  <b>탁월함</b> 7장/분	
스캔 영역	"스캔할 문서" (58 페이지)를 참조해 주십시오.	
문서 두께		
올려 놓을 수 있는 장수	최대 50 장 A4: 80 g/m <sup>2</sup>	
인터페이스	USB	USB 3.0 (*1)/USB 2.0/USB 1.1 (커넥터: B 타입)
	무선 LAN (*2)	"무선 LAN 사양" (137 페이지)를 참조해 주십시오.
입력 전원	전압	100 ~ to 240 V ±10%
	면	단면
	주파수 범위	50/60 Hz
소비 전력	USB 연결	작동시: 20 W 이하 잠자기 모드시: 1.6 W 이하
	무선 LAN 연결	작동시: 20 W 이하 잠자기 모드시: 2.5 W 이하
온도/습도 허용 범위	온도	작동시: 5 ~ 35도 대기시: -20 ~ 60도 보관/운송시: -20 ~ 60도
	습도	작동시: 20 ~ 80% 대기시: 8 ~ 95% 보관/운송시: 8 ~ 95%
외형 치수 (너비 × 길이 × 높이)	최소: 292 × 159 × 168 mm (ADF 용지 쉼트 (커버)가 닫혀 있을 때) 최대: 292 × 484 × 293 mm (ADF 용지 쉼트 (커버)가 열려 있고 연장대가 확장되어 있을 때)	
무게	3.0 kg	
환경 사양	국제 Energy Star 프로그램 및 RoHS 지침 준수	

항목		사양
관련 소프트웨어	스캐너 드라이버	ScanSnap Manager
	파일 관리	ScanSnap Organizer
	명함 관리	CardMinder
	텍스트 인식	ABBYY FineReader for ScanSnap
	업데이트 관리 및 애플리케이션	ScanSnap Online Update
	ECM 연결	Scan to Microsoft SharePoint
	PDF 편집	Adobe Acrobat Standard DC

\*1: ScanSnap이 USB 3.0 포트에 연결되어 있을 때 일부 컴퓨터에서 ScanSnap이 인식되지 않을 수 있습니다.

최신 USB 3.0 정보에 대해서는 ScanSnap 지원 사이트 (<http://scansnap.fujitsu.com/g-support/hn/>)를 참조해 주십시오.

\*2: IPv6은 지원되지 않습니다.

# 고객 지원 및 유지 관리

## 고객 지원

- Adobe Acrobat
 

다음 웹 페이지를 참조해 주십시오.  
<http://www.adobe.com/support/>
- ABBYY FineReader for ScanSnap
  - Windows 10
 

[시작] 메뉴에서 [모든 앱] → [ABBYY FineReader for ScanSnap(TM) 5.0] → [사용자 취급설명서] → [기술 지원]을 선택합니다.
  - Windows 8.1
 

시작 화면 왼쪽 하단의 를 클릭하고 앱 모두 보기 화면에서 [ABBYY FineReader for ScanSnap(TM) 5.0] 아래의 [사용자 취급설명서] → [기술 지원]을 선택합니다.
  - Windows 8
 

시작 화면을 오른쪽 클릭하고 앱 바의 [앱 모두 보기] → [ABBYY FineReader for ScanSnap(TM) 5.0] 아래의 [사용자 취급설명서] → [기술 지원]을 선택합니다.
  - Windows 7/Windows Vista/Windows XP
 

[시작] 메뉴에서 [모든 프로그램] → [ABBYY FineReader for ScanSnap(TM) 5.0] → [사용자 취급설명서] → [기술 지원]을 선택합니다.
- Evernote
 

다음 웹 페이지를 참조해 주십시오.  
<http://www.evernote.com/about/contact/support/>
- Google 문서도구
 

Google 문서 편집기 도움말 센터 또는 Google 문서도구 도움말 포럼을 참조해 주십시오.  
위의 두 문서를 열려면 Google 문서도구의 [도움말]을 선택합니다.
- Salesforce
 

Salesforce의 시스템 관리자에게 문의하시기 바랍니다.
- Dropbox
 

다음 웹 페이지를 참조해 주십시오.  
<http://www.dropbox.com/contact>
- ScanSnap
 

ScanSnap에 대한 기타 문의 사항에 대해서는 ScanSnap 지원 사이트를 참조해 주십시오.  
<http://scansnap.fujitsu.com/g-support/hn/>  
위의 웹 페이지를 참고한 후에도 문제를 해결할 수 없는 경우에는 다음 웹 페이지를 방문하여 적합한 Fujitsu 사무실의 연락 정보를 확인하고 Fujitsu 사무실에 문의하시기 바랍니다.  
<http://imagescanner.fujitsu.com/warranty.html>

## 소모 부품의 공급자/선택 부품

<http://scansnap.fujitsu.com/>

## 유지 관리

본 제품을 수리하려면 FUJITSU 스캐너 대리점 또는 지정된 FUJITSU 서비스 센터에 문의하시기 바랍니다.

자세한 내용은 다음 포털 사이트를 참조해 주십시오.

<http://imagescanner.fujitsu.com/warranty.html>

### 중요

안전 상의 이유로 고객 스스로 수리를 시도하지 말아 주십시오.