

ScanSnap
iX500

Handbuch: Erste Schritte

(Windows)

Contents

Über dieses Handbuch.....	4
Sicherheitshinweise	5
Handbücher	6
Warenzeichen	10
Hersteller	11
In diesem Handbuch verwendete Symbole	12
Pfeilsymbole in diesem Handbuch.....	13
In diesem Handbuch verwendete Bildschirmbilder.....	14
In diesem Handbuch verwendete Abkürzungen	15
Was Sie mit dem ScanSnap machen können.....	17
Dokumente scannen	19
Eine lange Seite scannen	25
Dokumente verschiedener Breite und Länge in einem Stapel scannen	29
ScanSnap Überblick.....	35
Bauteile und Funktionen	36
Systemanforderungen	39
Überblick über die Software des ScanSnap	41
Installieren der Software	42
ScanSnap Manager Symbol	44
Rechtsklick-Menü	45
ScanSnap Setup Fenster	47
Ein- und Ausschalten des ScanSnap	48
Einschalten des ScanSnap.....	49
Ausschalten des ScanSnap.....	51
Energiesparmodus	52
Automatisches Ausschalten	53
Verbinden des ScanSnap über WLAN	54
Vorbereitung	55
Einrichten eines WLANs mithilfe des ScanSnap Wireless Setup Tool.....	56
Verbinden des ScanSnap mit einem Computer	58
Den ScanSnap und ein Mobilgerät verbinden	60
Erneute Verbindungsherstellung mit einem Wireless Access Point über die ScanSnap WPS-Taste	61
Dokumente für das Scannen	63
Dokumente, die direkt in ScanSnap eingelegt werden können	64
Dokumente, die mit dem Trägerblatt gescannt werden können	66
Was Sie mit der zugehörigen Software machen können	68
Was Sie mit dem ScanSnap Organizer machen können.....	69
Grundlegender Bedienungsablauf von ScanSnap Organizer.....	70
Verwalten von Dateien.....	72
Dateien verwenden	74
Was Sie mit dem CardMinder machen können.....	75
Grundlegender Bedienungsablauf von CardMinder.....	77
Verknüpfen von Kartendaten mit anderen Anwendungen	80
Kartendaten mit der Grundlegende Suche Symbolleiste suchen.....	81

Kartendaten mit CardMinder Viewer suchen	82
Eine Datei an Kartendaten anhängen	83
Nützliche Nutzungsoptionen	84
Verwalten von Papierdokumenten in Ordnern auf dem Computer	85
Visitenkarten in einem Computer speichern	88
Scannen von Dokumenten größer als A4 oder Letter	91
Scannen von Dokumenten wie Fotos oder Zeitungsausschnitten	95
Problembehebung	99
Finden von Problemlösungen	100
Wenn der erste Installationsversuch fehlgeschlagen ist	101
Wenn die Software zuvor installiert wurde	102
Deinstallieren der Software	103
Entfernen der Installationsinformationen	104
Installation der Software über das [ScanSnap Setup] Fenster	108
Installieren einzelner Anwendungen	109
Wenn das ScanSnap Manager Symbol nicht erscheint	111
Anzeigen des ScanSnap Manager Symbols	112
ScanSnap Manager wird nicht korrekt ausgeführt	114
Nicht benötigte Symbole aus dem Infobereich entfernen	115
Überprüfen der Verbindung zwischen dem ScanSnap und dem Computer	116
Überprüfen des ScanSnap Manager Funktionsstatus	117
Entfernen der Verbindungsinformationen des ScanSnap	120
Wenn die Software nicht installiert werden kann	122
Reinigung	123
Reinigungsmaterialien	124
Reinigen der ScanSnap-Außenseite	125
Reinigen des ScanSnap-Inneren	126
Reinigen des Trägerblatts	130
Verbrauchsmaterialien	131
Artikelnummern und Ersetzungszyklus der Verbrauchsmaterialien	132
Verbrauchsmaterial überprüfen	133
Austauschen der Verbrauchsmaterialien	134
Anhang	140
Aktualisieren der Software	141
Deinstallieren der Software	142
Spezifikationen für das Trägerblatt	144
WLAN-Spezifikationen	145
Spezifikationen des ScanSnap	146
Wartung und Kundendienst	148

Über dieses Handbuch

- "Sicherheitshinweise" (Seite 5)
- "Handbücher" (Seite 6)
- "Warenzeichen" (Seite 10)
- "Hersteller" (Seite 11)
- "In diesem Handbuch verwendete Symbole" (Seite 12)
- "Pfeilsymbole in diesem Handbuch" (Seite 13)
- "In diesem Handbuch verwendete Bildschirmbilder" (Seite 14)
- "In diesem Handbuch verwendete Abkürzungen" (Seite 15)

Sicherheitshinweise

Das beiliegende "Sicherheitshinweise" Handbuch enthält Informationen zum sicheren Umgang mit dem ScanSnap. Lesen Sie dieses Handbuch sorgfältig, bevor Sie den ScanSnap verwenden.

Handbücher

Lesen Sie die folgenden Handbücher, um Fragen während der Benutzung von ScanSnap zu klären.



Vor dem Benutzen von ScanSnap

Handbuch	Beschreibung und Ort
Sicherheitshinweise	<p>Dieses Handbuch enthält Informationen zum sicheren Umgang mit dem ScanSnap. Lesen Sie dieses Handbuch, bevor Sie den ScanSnap verwenden. Dieses Handbuch ist in der Packung enthalten.</p> <p>Weiterhin kann dieses Handbuch nach der Installation der Software wie folgt aufgerufen werden:</p> <ul style="list-style-type: none"> ● Windows 10 Wählen Sie [Start] Menü → [Alle Apps] → [ScanSnap Handbücher] → [iX500 Sicherheitshinweise]. ● Windows 8.1 Klicken Sie auf  auf der unteren linken Seite des Startbildschirms und wählen Sie [iX500 Sicherheitshinweise] unter [ScanSnap Handbücher] auf dem Alle Apps Bildschirm. ● Windows 8 Rechtsklicken Sie im Start Bildschirm und wählen [Alle Apps] in der App-Leiste → [ScanSnap Handbücher] → [iX500 Sicherheitshinweise]. ● Windows 7/Windows Vista/Windows XP Wählen Sie [Start] Menü → [Alle Programme] → [ScanSnap Handbücher] → [iX500 Sicherheitshinweise].



Beim Einrichten des ScanSnap



Handbuch	Beschreibung und Ort
ScanSnap iX500 Los Geht's	<p>Dieses Handbuch beschreibt das Aufstellen und Einrichten des ScanSnap ab dem Öffnen der Verpackung bis zum Ausprobieren der Bedienung. Los Geht's ist in der Packung enthalten.</p> <p>Weiterhin kann dieses Handbuch nach der Installation der Software wie folgt aufgerufen werden:</p> <ul style="list-style-type: none"> ● Windows 10 Wählen Sie [Start] Menü → [Alle Apps] → [ScanSnap Handbücher] → [iX500 Los Geht's]. ● Windows 8.1 Klicken Sie auf  auf der unteren linken Seite des Startbildschirms und wählen Sie [iX500 Los Geht's] unter [ScanSnap Handbücher] auf dem Alle Apps Bildschirm. ● Windows 8 Rechtsklicken Sie im Start Bildschirm und wählen [Alle Apps] in der App-Leiste → [ScanSnap Handbücher] → [iX500 Los Geht's]. ● Windows 7/Windows Vista/Windows XP Wählen Sie [Start] Menü → [Alle Programme] → [ScanSnap Handbücher] → [iX500 Los Geht's].

Beim Bedienen des ScanSnap

Handbuch	Beschreibung und Ort
ScanSnap iX500 Handbuch: Erste Schritte (dieses Handbuch)	Dieses Handbuch beschreibt die grundlegenden Bedienungen und Reinigungsvorgänge für den ScanSnap.
ScanSnap Handbuch für den Scan-Profi	Dieses Handbuch beschreibt Bedienvorgänge wie verschiedene Scan-Methoden und nützliche Anwendungen des ScanSnap. Sehen Sie dieses Handbuch auf der folgenden Webseite ein. http://www.pfu.fujitsu.com/imaging/downloads/manual/advanced/v62/de/common/index.html
ScanSnap Manager Hilfe	Diese Hilfedatei beschreibt die Fenster, Betriebsprobleme und Problembehebungen sowie Meldungen von ScanSnap Manager. Dieses Handbuch kann über folgende Methoden aufgerufen werden: <ul style="list-style-type: none"> ● Rechtsklicken Sie auf das ScanSnap Manager Symbol  im Infobereich ganz rechts in der Taskleiste, und wählen Sie im "Rechtsklick-Menü" (Seite 45) [Hilfe] → [Hilfe]. ● Klicken Sie auf die Hilfe Schaltfläche des ScanSnap Manager (). ● Drücken Sie auf die [F1] Taste Ihrer Tastatur, während ein Fenster angezeigt wird. ● Klicken Sie im angezeigten Fenster auf die [Hilfe] Schaltfläche.
Hilfe für das ScanSnap Wireless Setup Tool	Diese Hilfedatei beschreibt den Betrieb, Betriebsprobleme und Problembehebungen, Fenster sowie Meldungen von ScanSnap Wireless Setup Tool. Die Hilfe kann über folgende Methoden aufgerufen werden: <ul style="list-style-type: none"> ● Drücken Sie auf die [F1] Taste Ihrer Tastatur, während ein Fenster angezeigt wird. ● Klicken Sie auf [Über diesen Bildschirm] oder [Über diese Meldung] auf jedem Bildschirm.

Beim Speichern gescannter Bilder auf ein Mobilgerät



Handbuch	Beschreibung und Ort
ScanSnap Connect Application Benutzerhandbuch (iOS)	Dieses Handbuch beschreibt Verfahren an iOS-Mobilgeräten beim Speichern gescannter Bilder auf das Mobilgerät. Dieses Handbuch kann über folgende Methode aufgerufen werden: <ol style="list-style-type: none"> 1. Starten Sie ScanSnap Connect Application auf dem Mobilgerät. ⇒ Der [Dateiliste] Bildschirm erscheint. 2. Tippen Sie auf die  Schaltfläche oder die  Schaltfläche. ⇒ Der [Informationen] Bildschirm erscheint. 3. Tippen Sie auf die [Hilfe] Schaltfläche.

Handbuch	Beschreibung und Ort
ScanSnap Connect Application Benutzerhandbuch (Android)	<p>Dieses Handbuch beschreibt Verfahren an Android-Geräten beim Speichern gescannter Bilder auf dem Mobilgerät.</p> <p>Dieses Handbuch kann über folgende Methode aufgerufen werden:</p> <ol style="list-style-type: none"> 1. Starten Sie ScanSnap Connect Application auf dem Mobilgerät. <ul style="list-style-type: none"> ⇒ Der [Dateiliste] Bildschirm erscheint. 2. Öffnen Sie das Menü. <p>Führen Sie eines der folgenden Verfahren durch:</p> <ul style="list-style-type: none"> ● Drücken Sie die [Menü] Taste des Mobilgeräts. ● Tippen Sie auf die auf dem Bildschirm des Mobilgeräts angezeigte [Menü] Taste. <ul style="list-style-type: none"> ⇒ Das Menü erscheint. 3. Tippen Sie auf die  Schaltfläche oder [Information]. <ul style="list-style-type: none"> ⇒ Der [Informationen] Bildschirm erscheint. 4. Tippen Sie auf die [Hilfe] Schaltfläche.
Scan to Mobile Hilfe	<p>Diese Hilfe beschreibt Verfahren, Fenster und Meldungen von Scan to Mobile.</p> <p>Die Hilfe kann über folgende Methoden aufgerufen werden:</p> <ul style="list-style-type: none"> ● Das [Scan to Mobile] Symbol wird mit dem durch Klicken auf  im Infobereich ganz rechts in der Taskleiste aufgerufenen Menü angezeigt. Rechtsklicken Sie auf das [Scan to Mobile] Symbol und wählen Sie [Hilfe] aus dem erscheinenden Menü aus. ● Drücken Sie auf die [F1] Taste Ihrer Tastatur, während ein Fenster angezeigt wird. ● Klicken Sie im angezeigten Fenster auf die [Hilfe] Schaltfläche.

Beim Aktualisieren der Software

Handbuch	Beschreibung und Ort
ScanSnap Online Update Hilfe	<p>Diese Hilfe beschreibt Verfahren, Fenster und Meldungen von ScanSnap Online Update.</p> <p>Die Hilfe kann über folgende Methoden aufgerufen werden:</p> <ul style="list-style-type: none"> ● Drücken Sie auf die [F1] Taste Ihrer Tastatur, während ein Fenster angezeigt wird. ● Klicken Sie im angezeigten Fenster auf die Hilfe Schaltfläche.

Verwendung verwandter Anwendungen

Handbuch	Beschreibung und Ort
ScanSnap Organizer Hilfe	<p>Diese Hilfe beschreibt Verfahren, Fenster und Meldungen von ScanSnap Organizer.</p> <p>Die Hilfe kann über folgende Methoden aufgerufen werden:</p> <ul style="list-style-type: none"> ● Klicken Sie auf die Hilfe Schaltfläche () für ScanSnap Organizer. ● Drücken Sie auf die [F1] Taste Ihrer Tastatur, während ein Fenster angezeigt wird. ● Klicken Sie im angezeigten Fenster auf die [Hilfe] Schaltfläche.
CardMinder Hilfe	<p>Diese Hilfe beschreibt Verfahren, Fenster und Meldungen von CardMinder.</p> <p>Die Hilfe kann über folgende Methoden aufgerufen werden:</p> <ul style="list-style-type: none"> ● Klicken Sie auf die Hilfe Schaltfläche () neben der Suchleiste. ● Drücken Sie auf die [F1] Taste Ihrer Tastatur, während ein Fenster angezeigt wird. ● Klicken Sie im angezeigten Fenster auf die [Hilfe] Schaltfläche.

Handbuch	Beschreibung und Ort
ABBY FineReader for ScanSnap Benutzerhandbuch	Dieses Handbuch gibt einen Überblick und beschreibt Bedienungen von ABBY FineReader for ScanSnap. Die Hilfe kann über folgende Methoden aufgerufen werden: <ul style="list-style-type: none">● Drücken Sie auf die [F1] Taste Ihrer Tastatur, während ein Fenster angezeigt wird.● Klicken Sie im angezeigten Fenster auf die [Hilfe] Schaltfläche.
Adobe Acrobat Hilfe	Diese Hilfe kann über das Klicken auf [Hilfe] in der Menüleiste → [Online Support] in Adobe Acrobat angezeigt werden.

Warenzeichen

Microsoft, Windows, Windows Vista, Excel, PowerPoint, Outlook, SharePoint, Windows Live, Internet Explorer und Entourage sind eingetragene Warenzeichen oder Warenzeichen der Microsoft Corporation in den USA, und/oder anderen Ländern.

Word ist ein Produkt der Microsoft Corporation in den USA.

Apple, App Store, das Apple Logo, Mac, Mac OS, OS X, iPad, iPhone, iPhoto, iPod touch und iTunes sind Warenzeichen von Apple Inc.

Adobe, Acrobat und Reader sind eingetragene Warenzeichen oder Warenzeichen von Adobe Systems Incorporated in den USA und/oder anderen Ländern.

Intel und Intel Core sind eingetragene Warenzeichen oder Warenzeichen der Intel Corporation in den USA und/oder anderen Ländern.

ABBYY™ FineReader™ Engine © ABBYY. OCR by ABBYY

ABBYY und FineReader sind Warenzeichen und in einigen Ländern auch eingetragene Warenzeichen von ABBYY Software, Ltd.

Evernote ist ein eingetragenes Warenzeichen oder Warenzeichen der Evernote Corporation.

Google, Google Text & Tabellen, Android und Google Play sind eingetragene Warenzeichen oder Warenzeichen von Google Inc.

Salesforce, das Salesforce Logo und Salesforce CRM sind eingetragene Warenzeichen oder Warenzeichen von salesforce.com, inc. in den USA und/oder anderen Ländern.

Wi-Fi, Wi-Fi Protected Setup und das Wi-Fi Protected Setup-Logo sind Warenzeichen der Wi-Fi Alliance.

Amazon ist ein Warenzeichen von Amazon.com, Inc. oder einer Tochtergesellschaft.

Neben der vom Produktentwickler (PFU LIMITED) entwickelten Software nutzt ScanSnap weitere freie Software wie Software, die dem Urheberrecht von GNU General Public License (GPL) oder von GNU Lesser General Public License (LGPL) unterliegt. Weitere Informationen bezüglich der Lizenzbedingungen finden Sie unter "Terms and Conditions for End User License" (Dateiname: OSS_License.pdf) auf der Setup DVD-ROM.

ScanSnap, das ScanSnap Logo, ScanSnap Manager, ScanSnap Organizer, CardMinder und Rack2-Filer sind eingetragene Warenzeichen oder Warenzeichen von PFU LIMITED in Japan.

Andere Firmennamen oder Produktbezeichnungen sind eingetragene Warenzeichen oder Warenzeichen der jeweiligen Firmen.

Hersteller



PFU LIMITED

YOKOHAMA i-MARK PLACE, 4-4-5 Minatomirai, Nishi-ku, Yokohama, Kanagawa, 220-8567, Japan

© PFU LIMITED 2014-2015

In diesem Handbuch verwendete Symbole

Die folgenden Symbole werden in diesem Handbuch verwendet, um mögliche Verletzungen des Benutzers oder umstehende Personen, bzw. Schäden am Gerät oder Eigentum des Benutzers zu vermeiden. Warnhinweise zeigen die Warnungsstufe und einem Hinweistext. Die folgende Tabelle führt die verwendeten Warnungsstufen und ihre Bedeutung auf.

Abkürzung	Beschreibung
	Dieses Symbol weist den Benutzer darauf hin, dass durch eine nicht ordnungsgemäße Durchführung der Operation, Personen verletzt bzw. getötet werden können.
	Dieses Symbol weist den Benutzer darauf hin, dass durch eine nicht ordnungsgemäße Durchführung der Operation, Personen verletzt bzw. gefährdet oder der Scanner beschädigt werden können.

Pfeilsymbole in diesem Handbuch



Rechtspfeile (→) werden zur Verbindung von Symbolen und Operationen verwendet, die nacheinander ausgewählt werden sollen.



Beispiel: Wählen Sie aus dem [Start] Menü → [Computer].

In diesem Handbuch verwendete Bildschirmbilder

Bildschirmbilder von Microsoft werden mit Genehmigung von Microsoft Corporation vervielfältigt. Dieses Handbuch verwendet Windows 7 Bildschirmbilder. Je nach Betriebssystem können sich die angezeigten Fenster unterscheiden.

Symbol im Infobereich

Das ScanSnap Manager Symbol  wird in dem Menü angezeigt, das durch Klicken auf die  im Infobereich erscheint.

Um das ScanSnap Manager Symbol  stets im Infobereich anzuzeigen, ziehen Sie das Symbol  per Drag&Drop in den Infobereich.

Der Infobereich befindet sich rechts in der Taskleiste.

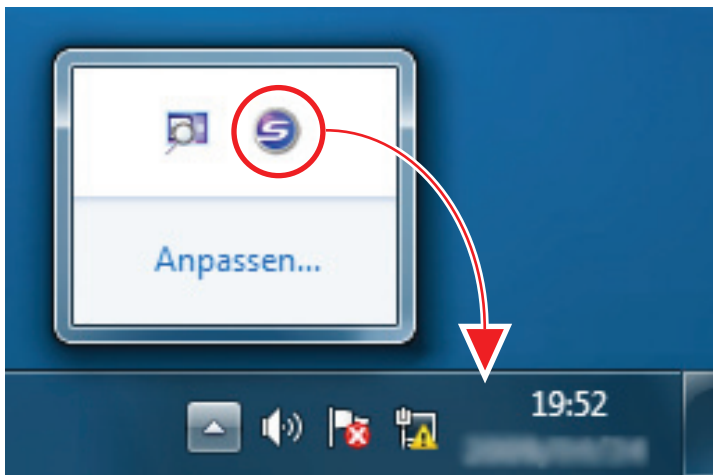

Das Handbuch geht von der Annahme aus, dass das ScanSnap Manager Symbol  immer im Infobereich angezeigt wird.

In diesem Handbuch verwendete Abkürzungen

Des Weiteren werden folgende Abkürzungen verwendet:

Verwendete Abkürzungen	Beschreibung
Windows 10	Windows® 10 Home Betriebssystem, Deutsche Version Windows® 10 Pro Betriebssystem, Deutsche Version Windows® 10 Enterprise Betriebssystem, Deutsche Version Windows® 10 Education Betriebssystem, Deutsche Version
Windows 8.1	Windows® 8.1 Betriebssystem, Deutsche Version Windows® 8.1 Pro Betriebssystem, Deutsche Version Windows® 8.1 Enterprise Betriebssystem, Deutsche Version
Windows 8	Windows® 8 Betriebssystem, Deutsche Version Windows® 8 Pro Betriebssystem, Deutsche Version Windows® 8 Enterprise Betriebssystem, Deutsche Version
Windows 7	Windows® 7 Starter Betriebssystem, Deutsche Version Windows® 7 Home Premium Betriebssystem, Deutsche Version Windows® 7 Professional Betriebssystem, Deutsche Version Windows® 7 Enterprise Betriebssystem, Deutsche Version Windows® 7 Ultimate Betriebssystem, Deutsche Version
Windows Vista	Windows Vista® Home Basic Betriebssystem, Deutsche Version Windows Vista® Home Premium Betriebssystem, Deutsche Version Windows Vista® Business Betriebssystem, Deutsche Version Windows Vista® Enterprise Betriebssystem, Deutsche Version Windows Vista® Ultimate Betriebssystem, Deutsche Version
Windows XP	Windows® XP Home Edition Betriebssystem, Deutsche Version Windows® XP Professional Betriebssystem, Deutsche Version
Windows	Windows 10, Windows 8.1, Windows 8, Windows 7, Windows Vista oder Windows XP Betriebssystem
Microsoft Office	Microsoft® Office
Word	Microsoft® Word 2013 Microsoft® Word 2010 Microsoft® Office Word 2007 Microsoft® Office Word 2003
Excel	Microsoft® Excel® 2013 Microsoft® Excel® 2010 Microsoft® Office Excel® 2007 Microsoft® Office Excel® 2003
PowerPoint	Microsoft® PowerPoint® 2013 Microsoft® PowerPoint® 2010 Microsoft® Office PowerPoint® 2007 Microsoft® Office PowerPoint® 2003

Verwendete Abkürzungen	Beschreibung
SharePoint	Microsoft® SharePoint® Server 2010, Deutsche Version Microsoft® Office SharePoint® Server 2007, Deutsche Version Microsoft® Office SharePoint® Portal Server 2003, Deutsche Version Microsoft® SharePoint® Foundation 2010, Deutsche Version Microsoft® Windows® SharePoint® Services 2.0/3.0, Deutsche Version
Internet Explorer	Windows® Internet Explorer® Microsoft® Internet Explorer®
Microsoft Edge	Microsoft® Edge
.NET Framework	Microsoft® .NET Framework
Adobe Acrobat	Adobe® Acrobat® Adobe® Acrobat® DC
ABBYY FineReader for ScanSnap	ABBYY FineReader for ScanSnap™ Alle Erklärungen in diesem Handbuch beziehen sich auf die Annahme, dass die ScanSnap beigelegte Version von ABBYY FineReader for ScanSnap verwendet wird. Solange nicht anders angegeben, bezieht sich der Begriff ABBYY FineReader for ScanSnap auf die im Lieferumfang von ScanSnap enthaltene ABBYY FineReader for ScanSnap Programmversion. Bitte beachten Sie, dass die Programmversion von ABBYY FineReader for ScanSnap ohne vorherige Ankündigung aktualisiert werden kann. Sollten sich die Beschreibungen von den tatsächlich angezeigten Bildschirmen unterscheiden, ziehen Sie das Benutzerhandbuch für ABBYY FineReader for ScanSnap zu Rate.
Google Text & Tabellen	Google Text & Tabellen™
Android	Android®
WPS	Wi-Fi Protected Setup™
Wireless Access Point	Wireless Access Point Wireless Router
ScanSnap	Farbbildscanner ScanSnap iX500
Trägerblatt	ScanSnap Trägerblatt

Was Sie mit dem ScanSnap machen können

Scannen von mehreren Dokumenten

Ein Dokumentenstapel der Stärke von 5 mm oder weniger (für A4 oder kleinere Formate: Es können bis zu 50 Blätter in den ScanSnap eingelegt werden (mit einem Papiergewicht von 80 g/²).

Weitere Informationen finden Sie unter "[Dokumente scannen](#)" (Seite 19).

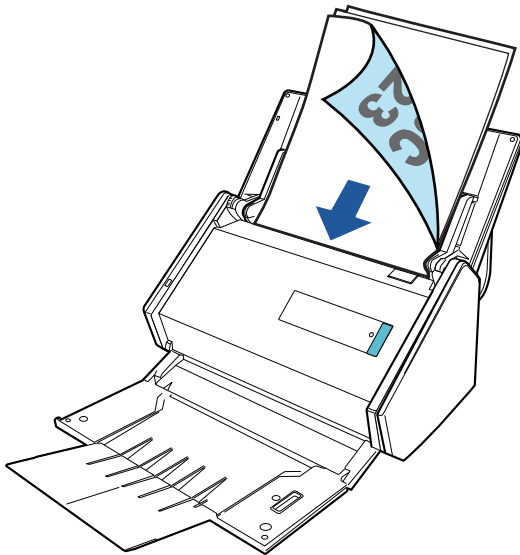

Scannen von Dokumenten, die nicht direkt in ScanSnap eingelegt werden können

Zum Scannen der folgenden Dokumente kann das optionale Trägerblatt genutzt werden:

- Dokumente, die größer als A4/Letter und kleiner als A3 sind

Weitere Informationen finden Sie unter "[Scannen von Dokumenten größer als A4 oder Letter](#)" (Seite 91).

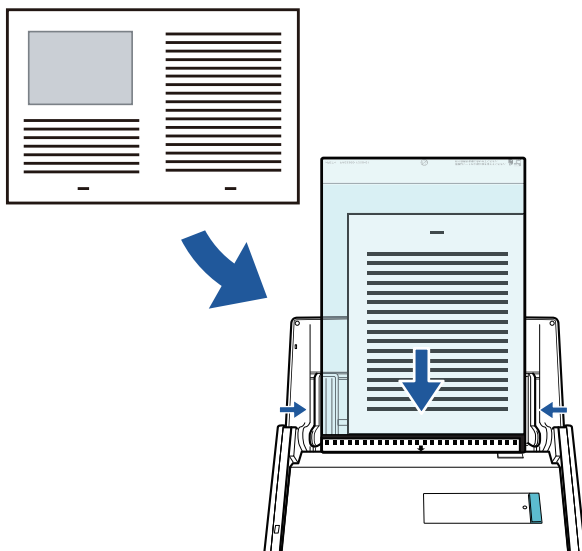

- Dokumente, die schnell beschädigt werden können wie Fotos oder Dokumente, die nicht der Standardgröße entsprechen wie Zeitungsausschnitte

Weitere Informationen finden Sie unter ["Scannen von Dokumenten wie Fotos oder Zeitungsausschnitten"](#) (Seite 95).

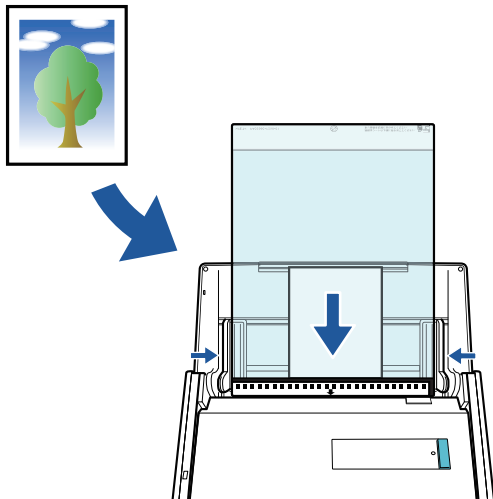

Verbinden des ScanSnap über WLAN

Sie können den ScanSnap über WLAN mit einem Computer oder Mobilgerät verbinden.

Konfigurieren Sie die Drahtloseinstellungen für ScanSnap mit dem ScanSnap Wireless Setup Tool, das gemeinsam mit ScanSnap Manager installiert wird.

Weitere Informationen finden Sie unter ["Verbinden des ScanSnap über WLAN"](#) (Seite 54).

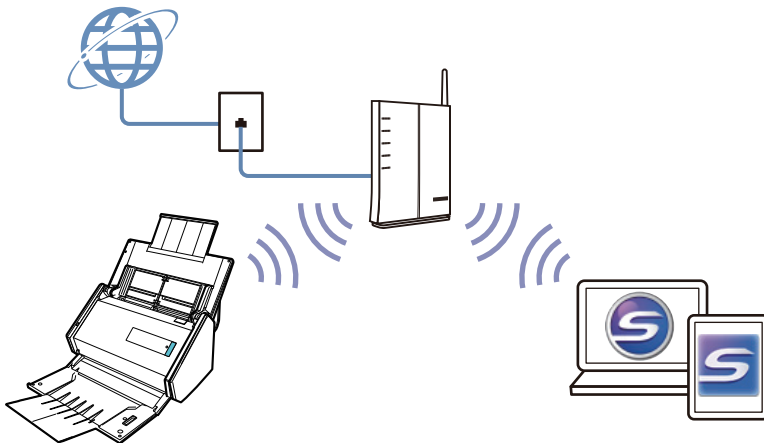

Dokumente scannen

Dokumente wie Handouts für Meetings oder Visitenkarten können direkt in den ScanSnap zum Scannen eingelegt werden.

Weitere Informationen zu den scanbaren Dokumenten finden Sie unter "[Dokumente, die direkt in ScanSnap eingelegt werden können](#)" (Seite 64).

1. Wenn Sie mehrere Dokumente einlegen, überprüfen Sie bitte die Blattanzahl des Stapels.

Die maximale Anzahl von in ScanSnap einlegbaren Blättern lautet wie folgt:

Für A4 oder kleinere Formate: Es können bis zu 50 Blätter gleichzeitig eingelegt werden (mit einem Papiergewicht von 80 g/m² und einer Dokumentenstapelstärke von weniger als 5 mm).

WICHTIG

Wenn Sie versuchen mehr Dokumente als möglich einzulegen, können folgende Probleme auftreten:

- Aufgrund der zu großen Dateigröße können die Dateien nicht korrekt erstellt werden.
- Während des Scans treten Mehrfacheinzüge auf.

2. Lockern Sie die Dokumente auf.

1. Halten Sie beide Enden des Stapels und lockern diesen dann mehrmals auf.

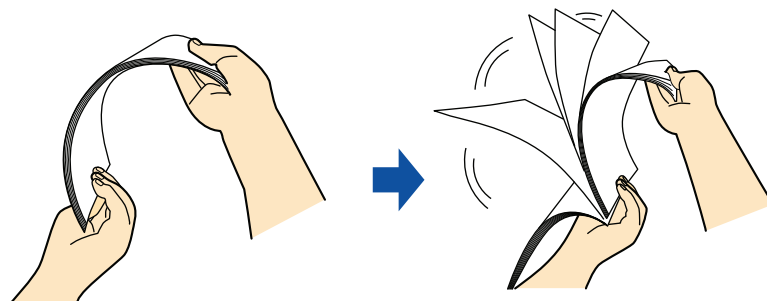

2. Drehen Sie die Dokumente um 90 Grad und lockern Sie diese in derselben Weise auf.

3. Richten Sie die Dokumentenkanten bündig aus und richten Sie dann die zuerst einzuziehenden Oberkanten leicht versetzt stufenförmig aus.

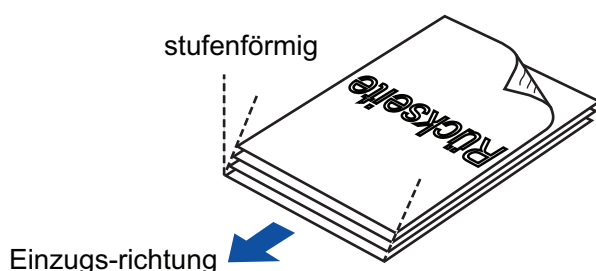



WICHTIG

Wenn Sie die Dokumente nicht bündig einlegen, kann dies Papierstaus oder Beschädigungen der Dokumente zur Folge haben.

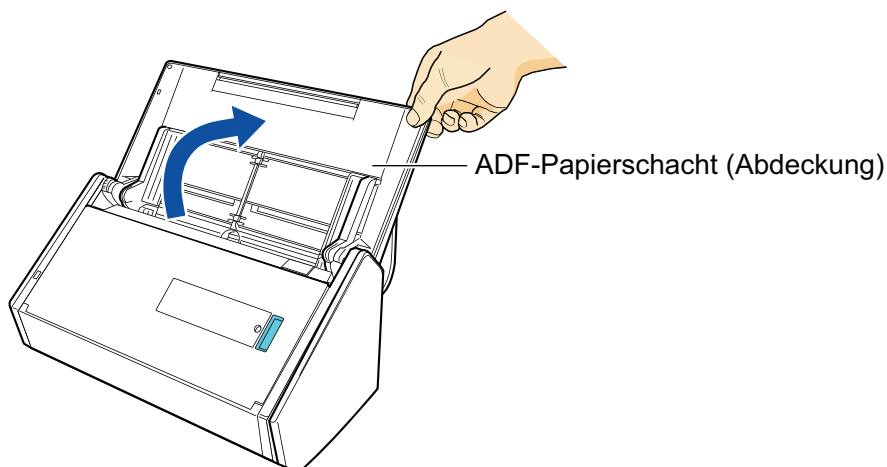
4. Öffnen Sie den ADF-Papierschacht (Abdeckung) von ScanSnap.



⇒ Die [Scan] Taste blinkt in blau. Die Taste leuchtet wieder normal, wenn das Scannen von Dokumenten aktiviert ist.

Weiterhin wechselt das ScanSnap Manager Symbol im Infobereich ganz rechts in der Taskleiste von  zu .

5. Ziehen Sie das Ausgabefach zu sich.

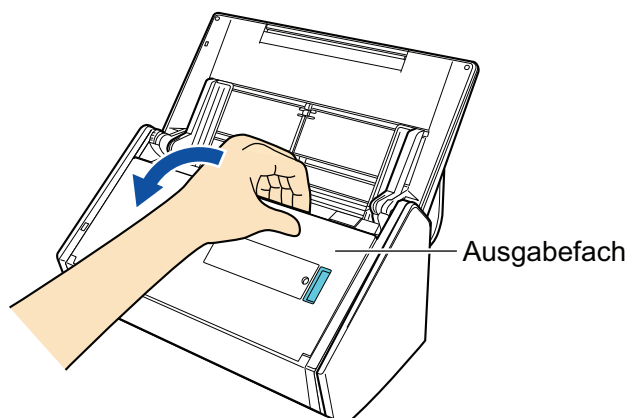

6. Abhängig von dem zu scannenden Dokument ziehen Sie die Erweiterung am ADF-Papierschacht (Abdeckung) heraus und öffnen das Ausgabefach.

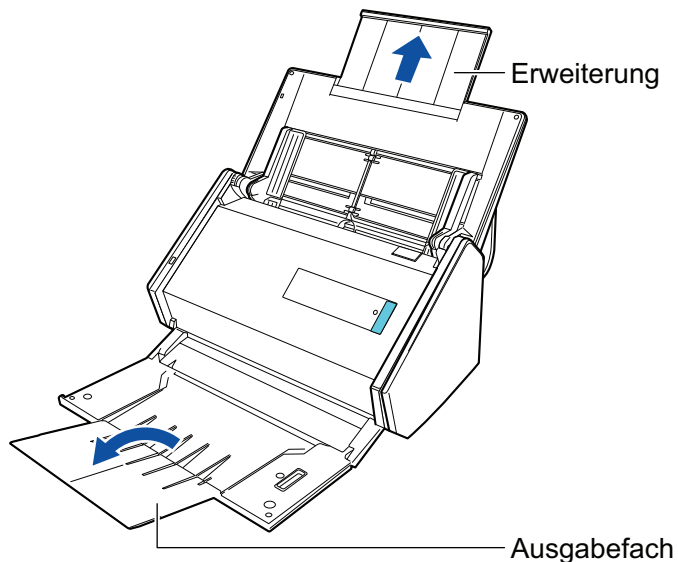

7. Legen Sie die Dokumente in den ADF-Papierschacht (Abdeckung) ein.

Legen Sie die Dokumente nach unten zeigend so ein, dass deren Rückseiten zu Ihnen zeigen und die Blattoberkanten zuerst eingezogen werden. Passen Sie die Zahl der Dokumente an, indem Sie sich nach den Referenzpunkten der Papierführung richten und beim Einlegen innerhalb der Papierführung liegen.

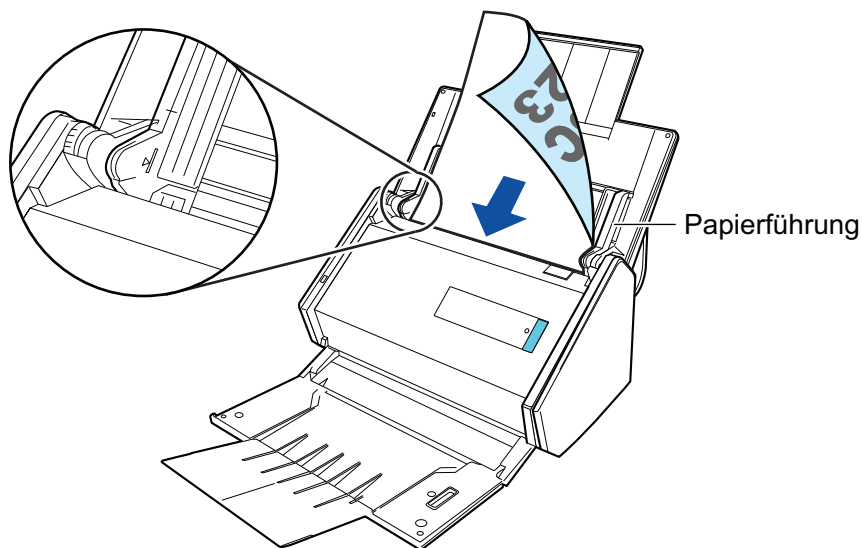

WICHTIG

- Legen Sie nicht mehr als 50 Blätter (mit einem Gewicht von 80 g/m²) gleichzeitig in das Ausgabefach.
- Ist im [Scanmodus Option] Fenster das [Dokumente mit der Vorderseite nach oben einlegen] Kontrollkästchen markiert, müssen Sie die Dokumente nach oben zeigend und der Unterkante voran einlegen.

Klicken Sie im "ScanSnap Setup Fenster" (Seite 47) in der [Scanmodus] Registerkarte auf die [Option] Schaltfläche, um das [Scanmodus Option] Fenster anzuzeigen.

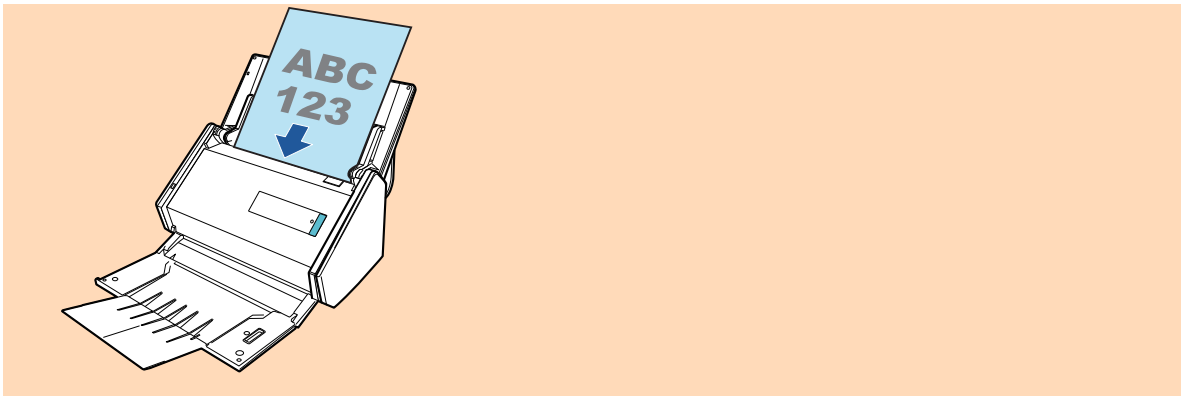

8. Passen Sie die Papierführung an die Dokumentenbreite an.

Halten Sie jede Papierführung in der Mitte fest und richten Sie sie aus. Andernfalls werden die Dokumente eventuell schräg eingezogen.

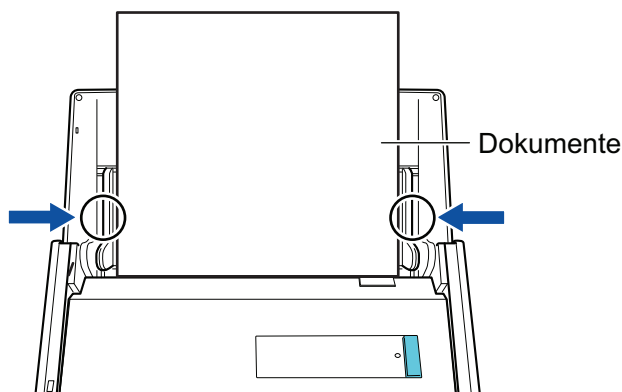

9. Drücken Sie auf die [Scan] Taste des ScanSnap, um mit dem Scannen zu beginnen.

WICHTIG

Vermeiden Sie folgende Aktionen während des Scannens: Anderenfalls wird dadurch das Scannen abgebrochen.

- Trennen der Verbindung zum ScanSnap oder Verbinden anderer USB-Geräte
- Schließen Sie den ADF-Papierschacht (Abdeckung).
- Benutzerwechsel
- Computer in den Energiesparmodus versetzen

⇒ Während des Scannens der Dokumente blinkt die [Scan] Taste des ScanSnap in blau. Das [ScanSnap Manager - Bild erfassen und Datei speichern] Fenster erscheint.

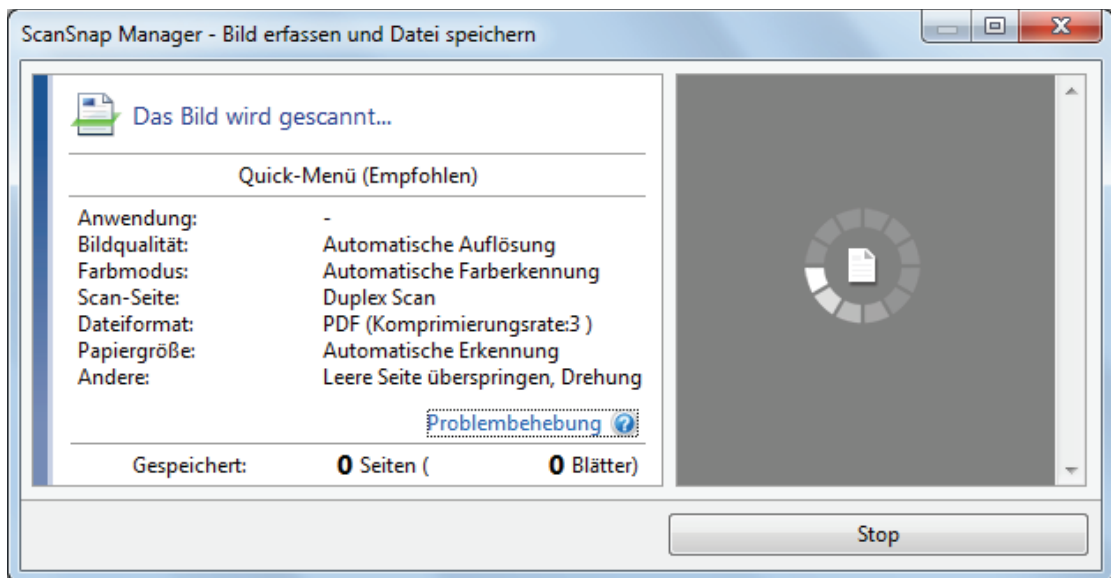

⇒ Nachdem der Scanvorgang beendet wurde, wird das Quick-Menü angezeigt.

10. Klicken Sie im Quick-Menü auf das Symbol der Anwendung, die mit ScanSnap Manager verknüpft werden soll.

Weitere Informationen zum Verknüpfen der folgenden Anwendungen mit ScanSnap Manager finden Sie unter "[Nützliche Nutzungsoptionen](#)" (Seite 84).

- ScanSnap Organizer
- CardMinder

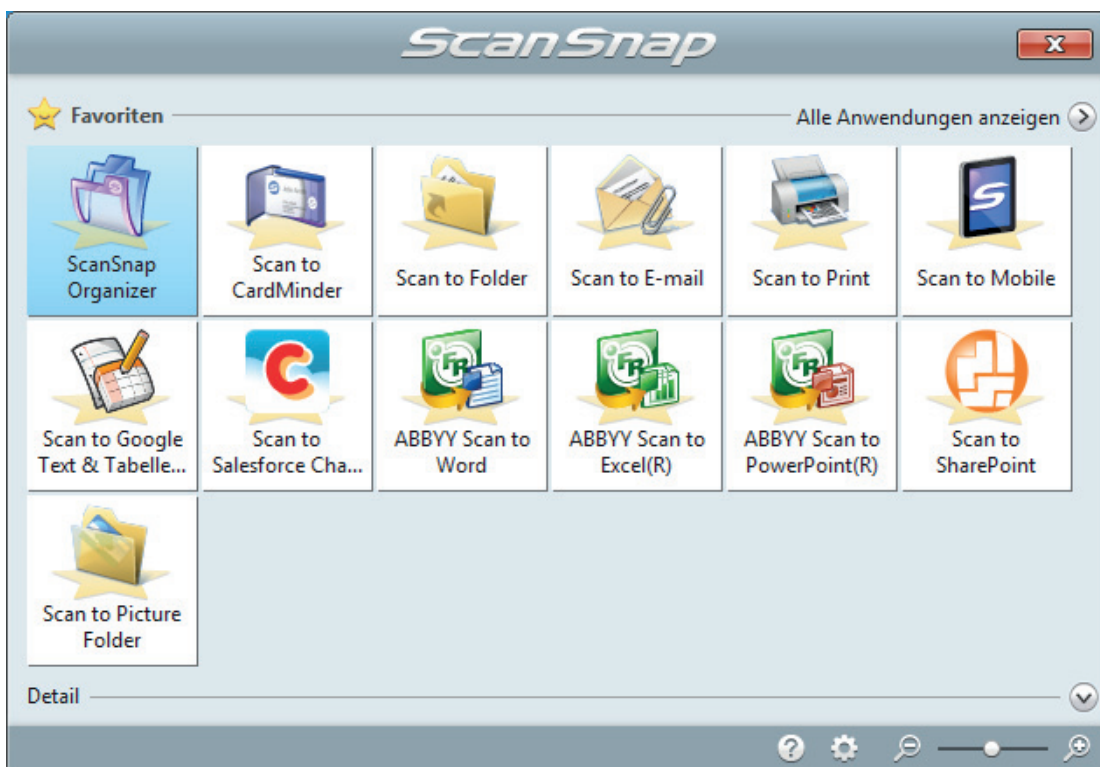

⇒ Die ausgewählte Anwendung wird gestartet. Weitere Informationen finden Sie im Handbuch für den Scan-Profi.

WICHTIG

- Während das Quick-Menü angezeigt wird, kann kein Scan ausgeführt werden. Wählen Sie entweder ein Symbol einer auszuführenden Aktion aus dem Quick-Menü, um den Vorgang zu beenden oder verlassen Sie das Quick-Menü, bevor Sie ein weiteres Dokument scannen.
- Verschieben, löschen oder benennen Sie die gescannten Bilder nicht in anderen Anwendungen um, während das Quick-Menü angezeigt wird.

HINWEIS

- Wenn Sie auf  klicken, wird die Beschreibung einer Anwendung angezeigt. Durch Platzieren des Mauszeigers über dem Symbol einer anderen Anwendung wird die Beschreibung der Anwendung angezeigt.
- Scannen Sie während eine Anwendung geöffnet ist, die sich automatisch mit ScanSnap Manager verknüpfen kann, wird diese Verknüpfung automatisch hergestellt.
Weitere Informationen finden Sie im Handbuch für den Scan-Profi.

Eine lange Seite scannen

Dokumente bis zu 863 mm Länge können gescannt werden.

Weitere Informationen zu den scanbaren Dokumenten finden Sie unter "[Dokumente, die direkt in ScanSnap eingelegt werden können](#)" (Seite 64).



HINWEIS

Weitere Informationen zum Einlegen von Dokumenten mit einer geringeren Länge als 360 mm finden Sie unter "[Dokumente scannen](#)" (Seite 19).

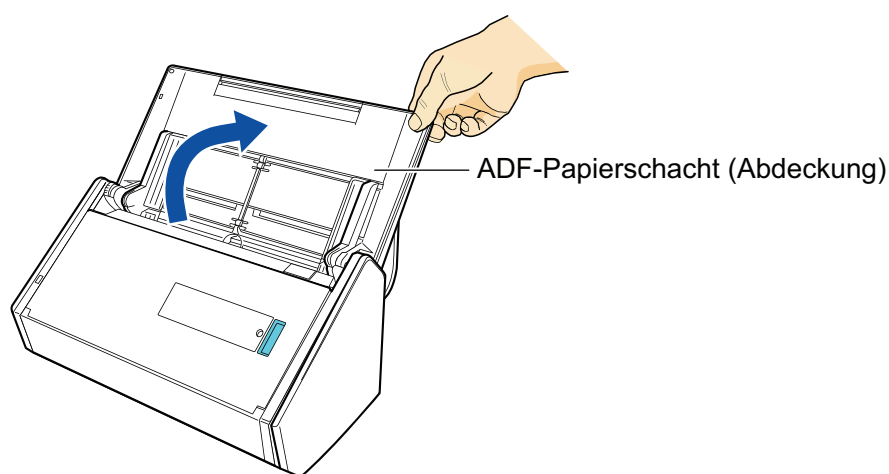
1. Öffnen Sie den ADF-Papierschacht (Abdeckung) von ScanSnap.



⇒ Die [Scan] Taste blinkt in blau. Die Taste leuchtet wieder normal, wenn das Scannen von Dokumenten aktiviert ist.

Weiterhin wechselt das ScanSnap Manager Symbol im Infobereich ganz rechts in der Taskleiste von  zu .

2. Ziehen Sie das Ausgabefach zu sich.

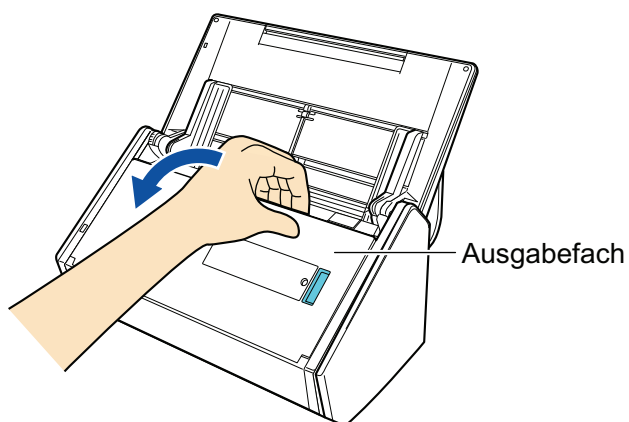

3. Ziehen Sie die Erweiterung am ADF-Papierschacht (Abdeckung) heraus und öffnen das Ausgabefach.

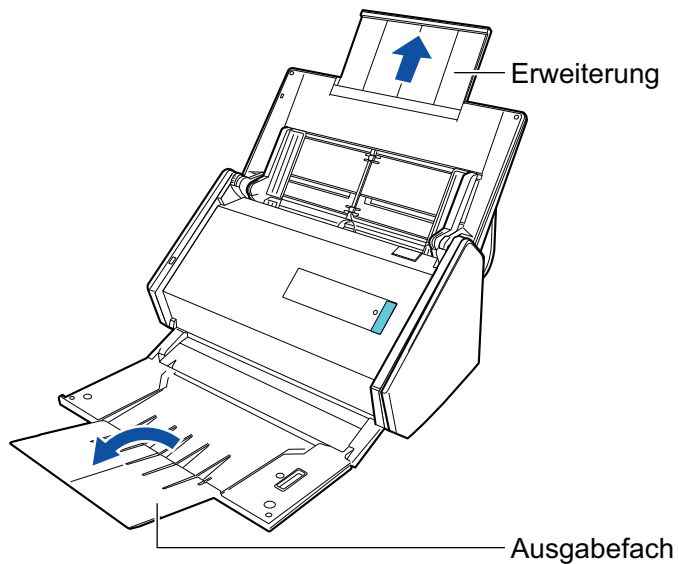

4. Legen Sie nur ein Dokument in den ADF-Papierschacht (Abdeckung) ein.

Halten Sie das Dokument mit der Hand fest und lassen Sie es nicht in den ADF-Papierschacht (Abdeckung) fallen.

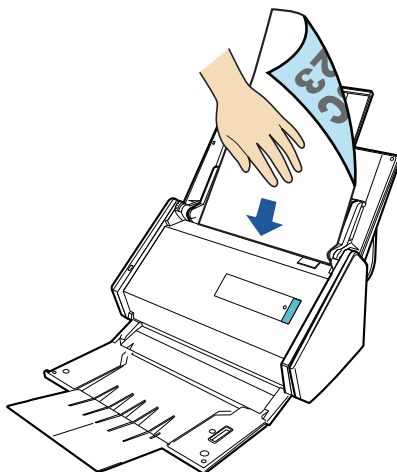

5. Drücken Sie auf die [Scan] Taste des ScanSnap (mindestens drei Sekunden) zum Starten des Scans, bis die Taste blinkt blau blinkt.

WICHTIG

- Stellen genügend Platz für die Ausgabe der gescannten Dokumente aus dem ScanSnap bereit und halten Sie die Dokumente mit der Hand fest, um zu verhindern, dass sie aus dem Gerät rutschen und herabfallen.



HINWEIS

Wird die erste Seite als eine lange Seite gescannt und der Scan fortgesetzt, werden die folgenden Dokumente ebenfalls als lange Seiten gescannt.

- ⇒ Während des Scannens der Dokumente blinkt die [Scan] Taste des ScanSnap in blau.
Das [ScanSnap Manager - Bild erfassen und Datei speichern] Fenster erscheint.

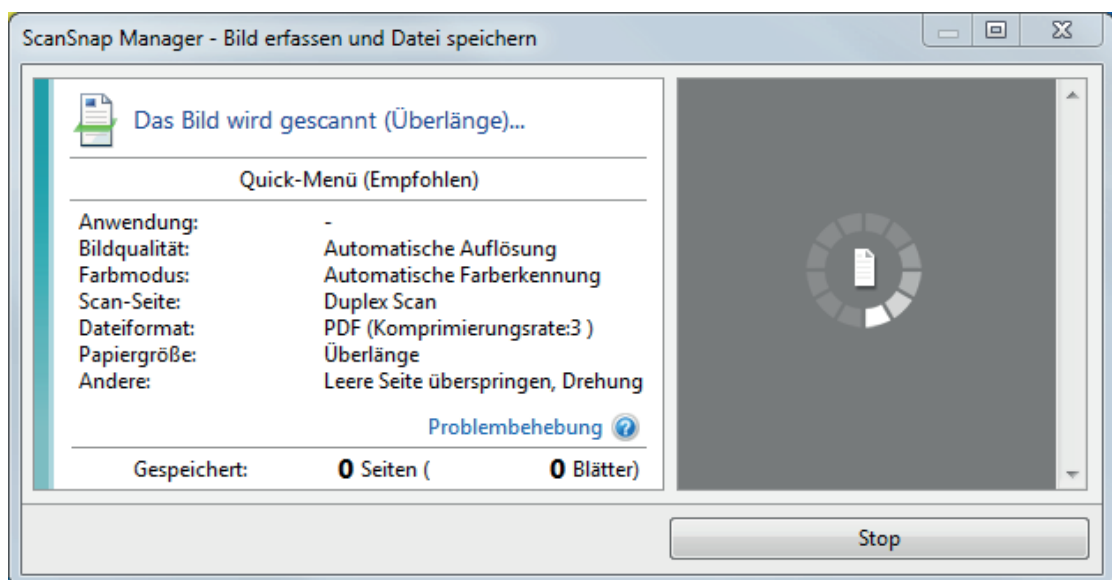

- ⇒ Nachdem der Scanvorgang beendet wurde, wird das Quick-Menü angezeigt.

6. Klicken Sie im Quick-Menü auf das Symbol der Anwendung, die mit ScanSnap Manager verknüpft werden soll.



Wenn Sie  wählen, können gescannte Bilder mithilfe von ScanSnap Organizer in Ordnern verwaltet werden.

Weitere Informationen finden Sie unter "[Verwalten von Papierdokumenten in Ordnern auf dem Computer](#)" (Seite 85).

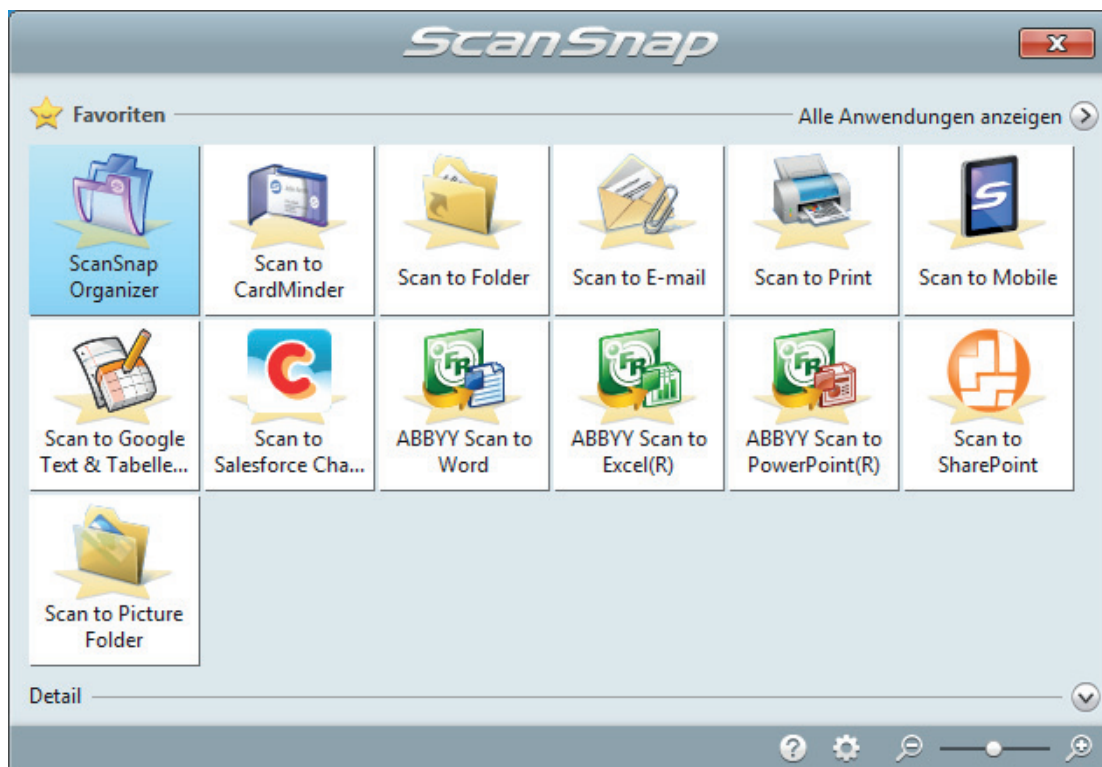

⇒ Die ausgewählte Anwendung wird gestartet. Weitere Informationen finden Sie im Handbuch für den Scan-Profi.

WICHTIG

- Während das Quick-Menü angezeigt wird, kann kein Scan ausgeführt werden. Wählen Sie entweder ein Symbol einer auszuführenden Aktion aus dem Quick-Menü, um den Vorgang zu beenden oder verlassen Sie das Quick-Menü, bevor Sie ein weiteres Dokument scannen.
- Verschieben, löschen oder benennen Sie die gescannten Bilder nicht in anderen Anwendungen um, während das Quick-Menü angezeigt wird.

HINWEIS

- Wenn Sie auf  klicken, wird die Beschreibung einer Anwendung angezeigt. Durch Platzieren des Mauszeigers über dem Symbol einer anderen Anwendung wird die Beschreibung der Anwendung angezeigt.
- Scannen Sie während eine Anwendung geöffnet ist, die sich automatisch mit ScanSnap Manager verknüpfen kann, wird diese Verknüpfung automatisch hergestellt.
Weitere Informationen finden Sie im Handbuch für den Scan-Profi.

Dokumente verschiedener Breite und Länge in einem Stapel scannen



Dokumente verschiedener Breite und Länge können in einem Stapel gescannt werden.

Weitere Informationen zu den scanbaren Dokumenten finden Sie unter "[Dokumente, die direkt in ScanSnap eingelegt werden können](#)" (Seite 64).

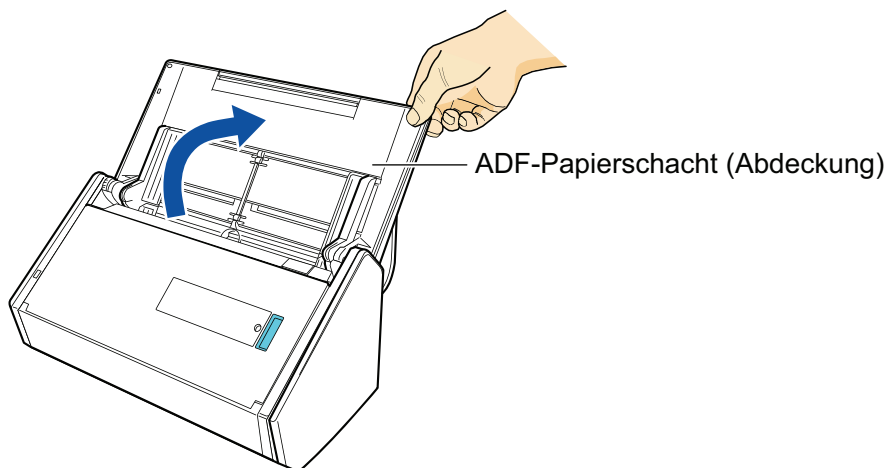
1. Öffnen Sie den ADF-Papierschacht (Abdeckung) von ScanSnap.



⇒ Die [Scan] Taste blinkt in blau. Die Taste leuchtet wieder normal, wenn das Scannen von Dokumenten aktiviert ist.

Weiterhin wechselt das ScanSnap Manager Symbol im Infobereich ganz rechts in der Taskleiste von  zu .

2. Ziehen Sie das Ausgabefach zu sich.

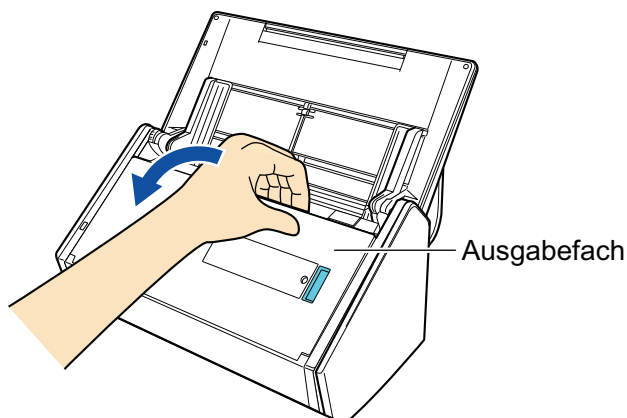

3. Abhängig von dem zu scannenden Dokument ziehen Sie die Erweiterung am ADF-Papierschacht (Abdeckung) heraus und öffnen das Ausgabefach.

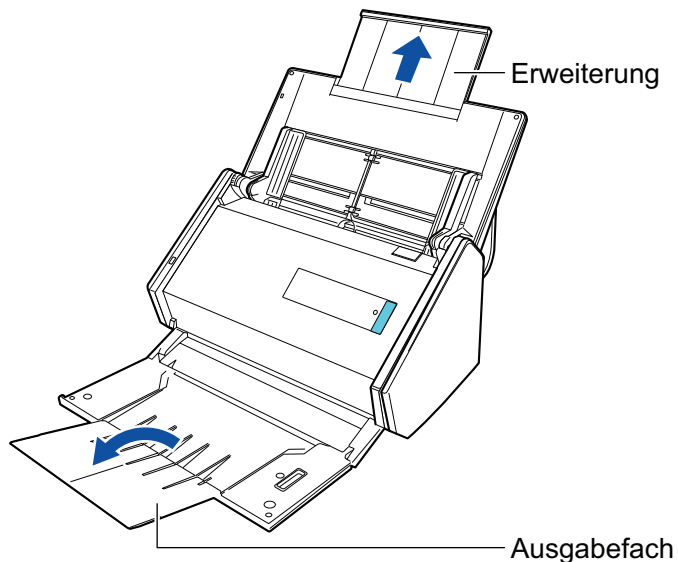

4. Rechtsklicken Sie auf das ScanSnap Manager Symbol  im Infobereich ganz rechts in der Taskleiste, und wählen Sie im "Rechtsklick-Menü" (Seite 45) [Einstellungen der Scan Taste].
⇒ Das ScanSnap Setup Fenster erscheint.
5. Wählen Sie in der [Papier] Registerkarte [Automatische Erkennung] unter [Papiergröße].

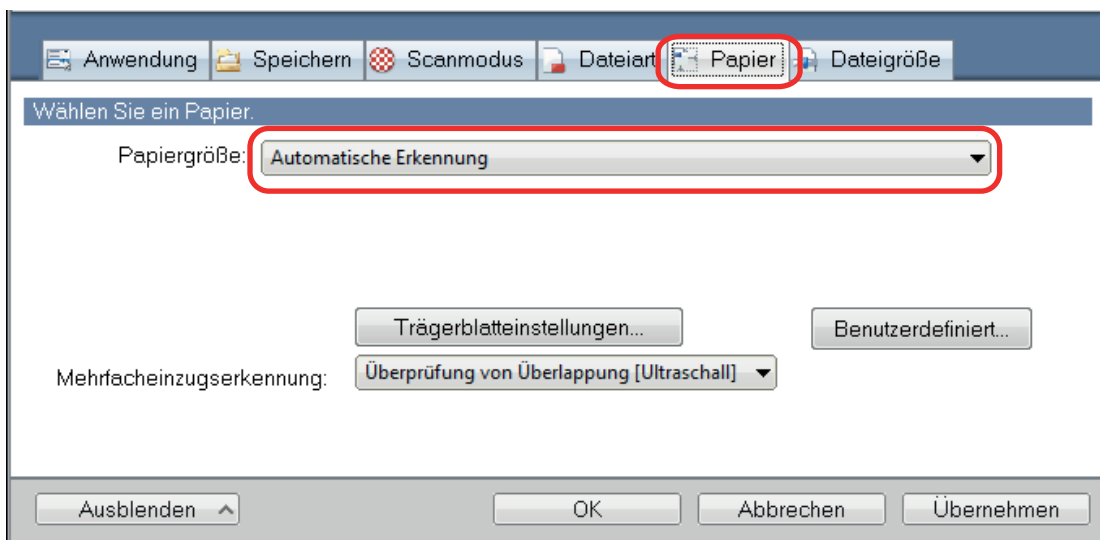

6. Wählen Sie unter [Mehrfacheinzugserkennung] [Keine].

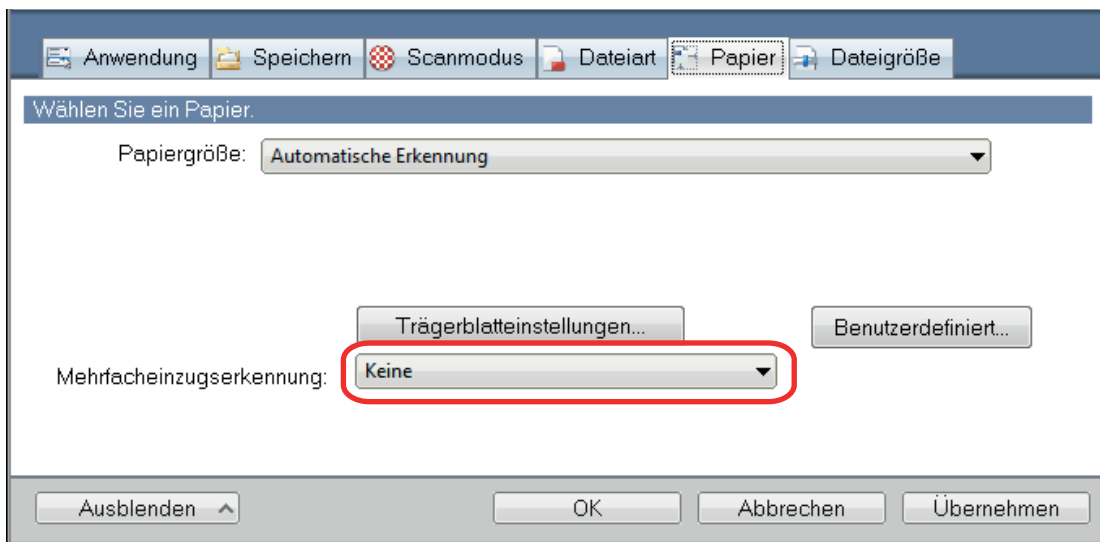

7. Klicken Sie auf die [OK] Schaltfläche, um das ScanSnap Setup Fenster zu schließen.

8. Legen Sie die Dokumente in ScanSnap ein.

1. Richten Sie die Kanten des Dokuments bündig aus.

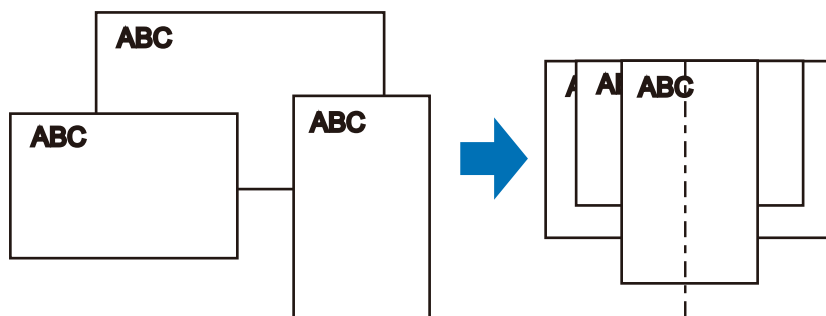

2. Legen Sie die Dokumente in der Mitte des ADF-Papierschachts (Abdeckung) ein.

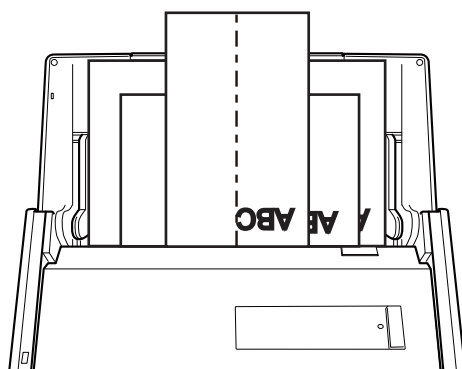

WICHTIG

- Legen Sie alle Dokumente übereinander über der Einzugsrolle (Mitte) ein. Nicht über der Einzugsrolle eingelegte Dokumente können nicht eingezogen werden.

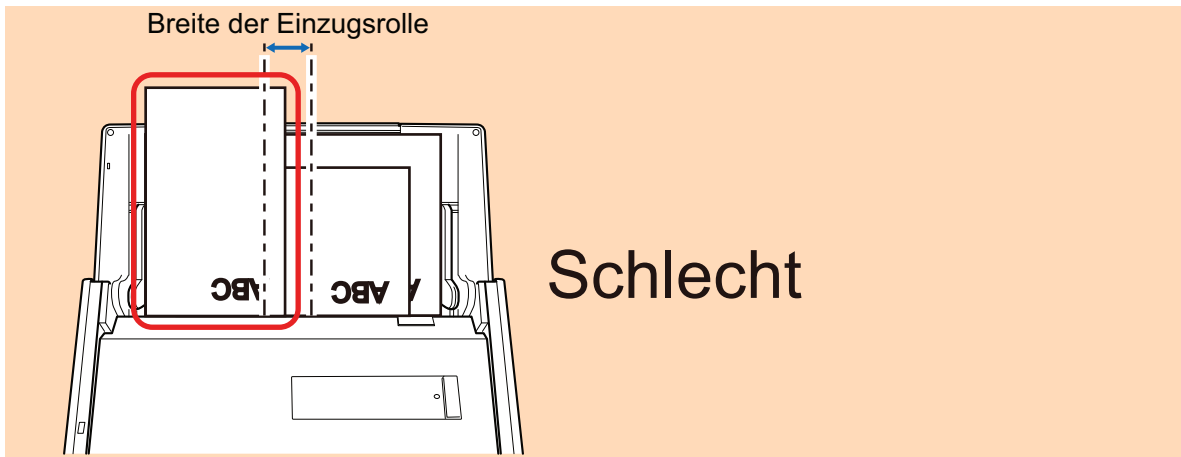

Schlecht

- Passen Sie die Papierführung an die größte Dokumentenbreite an. Ist die Papierführung nicht korrekt ausgerichtet, kann ein Papierstau auftreten.
- Legen Sie kleinere Dokumente ein, um richtig scannen zu können.

Wenn Dokumente mit schiefen Zeichen gescannt werden, können folgende Probleme auftreten:

- Teile des Dokuments erscheinen nicht im gescannten Bild
- Verzerrte Linien erscheinen im gescannten Bild
- Die Dokumente wurden in der falschen Papiergröße gescannt

Wurden die Dokumente nicht korrekt gescannt, wird empfohlen das [Scanvorgang nach aktuellem Scan fortsetzen] Kontrollkästchen der [Scanmodus] Registerkarte des "[ScanSnap Setup Fenster](#)" (Seite 47), die Dokumente nach ihrer Breite zu sortieren und sie in verschiedenen Stapeln zu scannen.

9. Drücken Sie auf die [Scan] Taste des ScanSnap, um mit dem Scannen zu beginnen.

WICHTIG

Vermeiden Sie folgende Aktionen während des Scannens: Anderenfalls wird dadurch das Scannen abgebrochen.

- Trennen der Verbindung zum ScanSnap oder Verbinden anderer USB-Geräte
- Schließen Sie den ADF-Papierschacht (Abdeckung).
- Benutzerwechsel
- Computer in den Energiesparmodus versetzen

⇒ Während des Scannens der Dokumente blinkt die [Scan] Taste des ScanSnap in blau. Das [ScanSnap Manager - Bild erfassen und Datei speichern] Fenster erscheint.

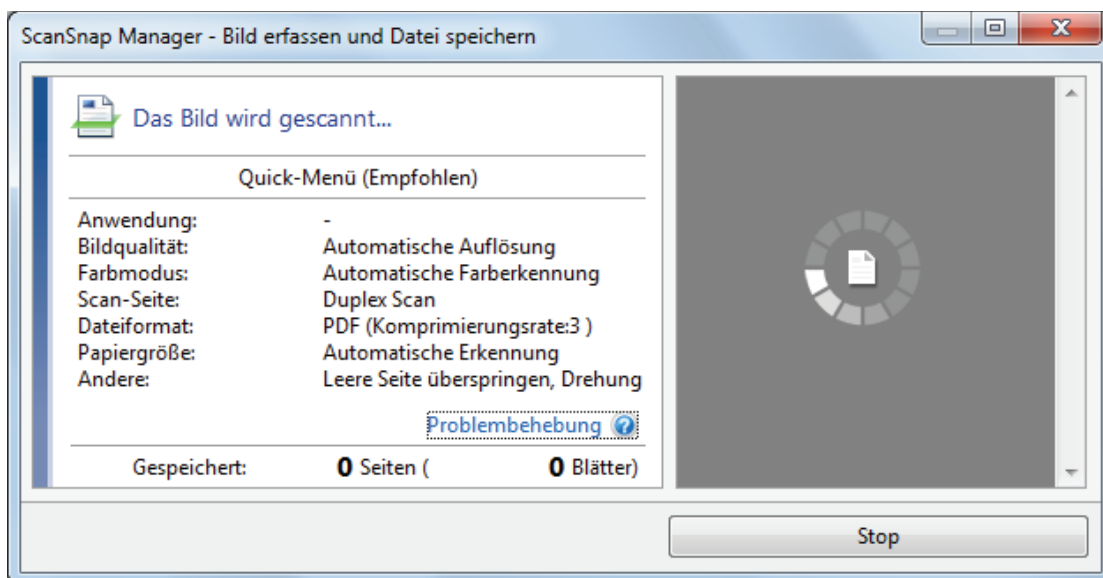

⇒ Nachdem der Scanvorgang beendet wurde, wird das Quick-Menü angezeigt.

10. Klicken Sie im Quick-Menü auf das Symbol der Anwendung, die mit ScanSnap Manager verknüpft werden soll.



Wenn Sie  wählen, können gescannte Bilder mithilfe von ScanSnap Organizer in Ordnern verwaltet werden.

Weitere Informationen finden Sie unter "[Verwalten von Papierdokumenten in Ordnern auf dem Computer](#)" (Seite 85).

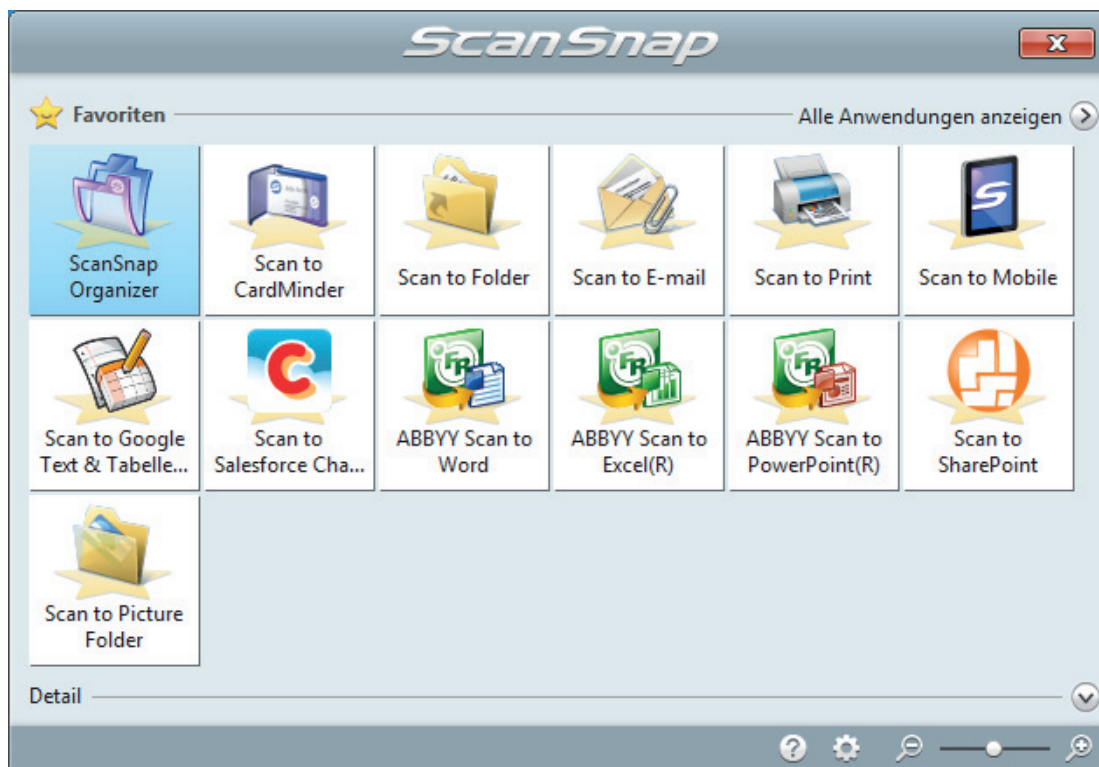

⇒ Die ausgewählte Anwendung wird gestartet. Weitere Informationen finden Sie im Handbuch für den Scan-Profi.

WICHTIG

- Während das Quick-Menü angezeigt wird, kann kein Scan ausgeführt werden. Wählen Sie entweder ein Symbol einer auszuführenden Aktion aus dem Quick-Menü, um den Vorgang zu beenden oder verlassen Sie das Quick-Menü, bevor Sie ein weiteres Dokument scannen.
- Verschieben, löschen oder benennen Sie die gescannten Bilder nicht in anderen Anwendungen um, während das Quick-Menü angezeigt wird.

HINWEIS

- Wenn Sie auf  klicken, wird die Beschreibung einer Anwendung angezeigt. Durch Platzieren des Mauszeigers über dem Symbol einer anderen Anwendung wird die Beschreibung der Anwendung angezeigt.
- Scannen Sie während eine Anwendung geöffnet ist, die sich automatisch mit ScanSnap Manager verknüpfen kann, wird diese Verknüpfung automatisch hergestellt.
Weitere Informationen finden Sie im Handbuch für den Scan-Profi.

ScanSnap Überblick

Dieser Abschnitt gibt einen Überblick über zu Beachtendes vor Inbetriebnahme des ScanSnap.

- ["Bauteile und Funktionen" \(Seite 36\)](#)
- ["Systemanforderungen" \(Seite 39\)](#)
- ["Überblick über die Software des ScanSnap" \(Seite 41\)](#)
- ["Installieren der Software" \(Seite 42\)](#)
- ["ScanSnap Manager Symbol" \(Seite 44\)](#)
- ["Rechtsklick-Menü" \(Seite 45\)](#)
- ["ScanSnap Setup Fenster" \(Seite 47\)](#)
- ["Ein- und Ausschalten des ScanSnap" \(Seite 48\)](#)
- ["Verbinden des ScanSnap über WLAN" \(Seite 54\)](#)
- ["Dokumente für das Scannen" \(Seite 63\)](#)

Bauteile und Funktionen

Dieser Abschnitt beschreibt die Namen und Funktionen der einzelnen Bau- und Zubehörteile.

Vorderseite

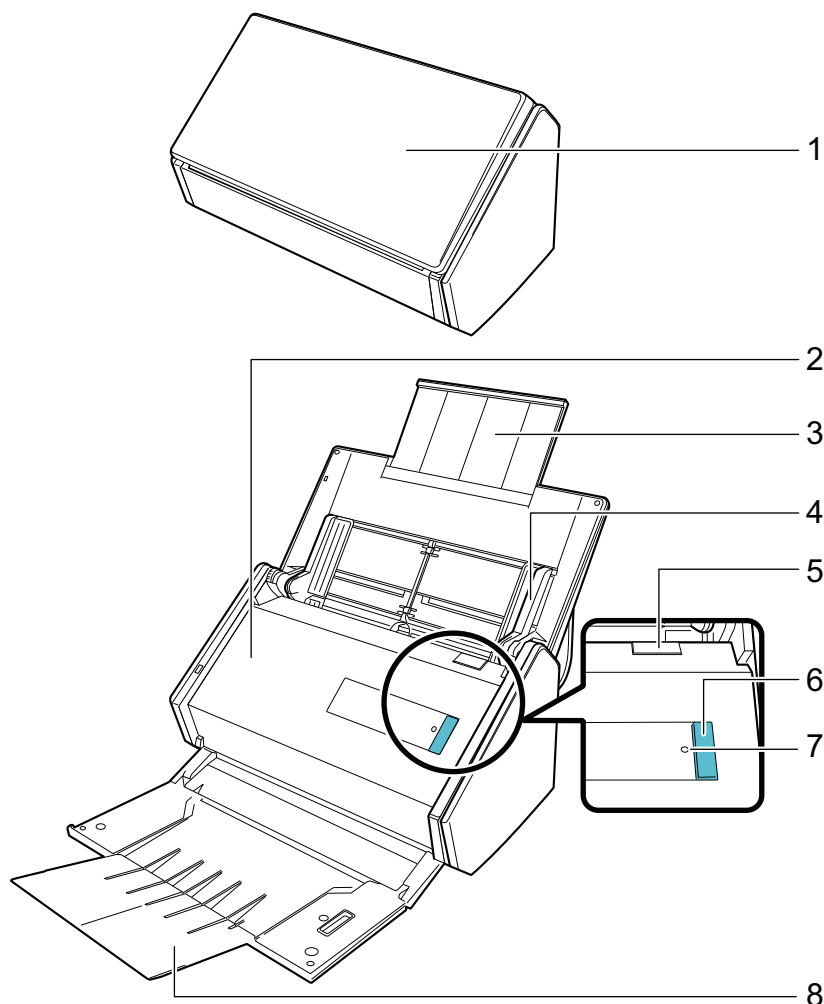

Nr.	Name	Beschreibung
1	ADF-Papierschacht (Abdeckung) (*1)	Öffnen Sie diese Abdeckung, um ScanSnap zu verwenden. Durch Öffnen der Abdeckung schaltet sich der ScanSnap ein. Anschließend können Sie ein Dokument in den Schacht einlegen.
2	ADF-Abdeckung	Öffnen Sie diese Abdeckung, um gestautes Papier zu entnehmen, das Rollenset zu ersetzen oder um das Innere des ScanSnap zu reinigen.
3	Erweiterung	Ziehen Sie sie heraus, um lange Dokumente zu scannen.
4	Papierführung	Passen Sie die Dokumentenbreite an, um Fehlwinkel zu vermeiden.
5	ADF-Taste	Ziehen Sie diese Registerkarte hoch und öffnen die ADF-Abdeckung.

Nr.	Name	Beschreibung
6	[Scan] Taste (*1)	Startet den Scan. Kann auch bei geschlossenem Ausgabefach gedrückt werden. Zeigt den Status des ScanSnap wie folgt an: Blau (leuchtet): Bereit Blau (blinkend) : Scanmodus Orange (blinkend) : Fehler
7	Wi-Fi Anzeige	Zeigt den Verbindungsstatus zwischen dem ScanSnap und dem Wireless Access Point wie folgt an: Blau (leuchtet): Bereit Blau (blinkend) : Standby Orange (leuchtet): Keine Verbindung möglich Orange (blinkend) : Keine Verbindung möglich (WPS-Fehler)
8	Ausgabefach	Geöffnet, um das Ausgabefach zu verwenden. Stapelt die ausgegebenen Dokumente.

*1: Wenn sich der ScanSnap aufgrund der Abschaltautomatik automatisch ausgeschaltet hat, drücken Sie entweder auf die [Scan] Taste (damit wird kein Scanvorgang gestartet) oder schließen Sie den ADF-Papierschacht (Abdeckung) und öffnen Sie ihn erneut, um ScanSnap wieder einzuschalten.

Weitere Informationen finden Sie unter "[Automatisches Ausschalten](#)" (Seite 53).

Rückseite

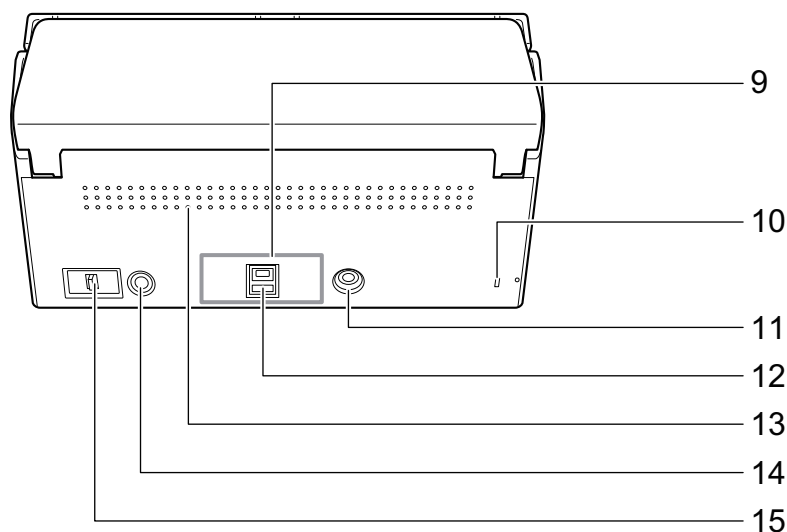

Nr.	Name	Beschreibung
9	Siegel	Entfernen Sie dieses Siegel nach der Installation der Software.
10	Sicherheitskabelhalterung	Hier kann eine (im Handel erhältliche) Diebstahlsicherung angebracht werden.
11	Netzkabelanschluss	Wird zum Anschließen eines Netzkabels verwendet.
12	USB-Anschluss	Wird zum Anschließen von USB-Kabeln verwendet.
13	Ventilationsöffnung	Öffnungen für die Entlüftung heißer Luft aus dem Inneren des ScanSnap.
14	WPS-Taste	Drücken Sie auf diese Taste, um eine Verbindung zu einem WPS-kompatiblen Wireless Access Point anhand der Drucktastenmethode herzustellen.

Nr.	Name	Beschreibung
15	Wi-Fi Schalter	Betätigen Sie diesen Schalter, um den ScanSnap über WLAN zu verbinden.

Systemanforderungen

Die Systemanforderungen von ScanSnap lauten wie folgt:

Die aktuellsten Informationen zu den Anforderungen finden Sie auf unserer Support-Seite unter:

<http://scansnap.fujitsu.com/g-support/de/>

Betriebssystem	Windows 10 (32-Bit/64-Bit) (*1) Windows 8.1 (32-Bit/64-Bit) (*1) Windows 8 (32-Bit/64-Bit) (*1) Windows 7 (32-Bit/64-Bit) Windows Vista (32-Bit/64-Bit) (*2) Windows XP (32-Bit) (*3)
Prozessor	Intel® Core™ i5 2.5 GHz oder höher
Speicher	4 GB oder mehr
Bildschirmauflösung (*4)	Windows 10/Windows 8.1/Windows 8: 1024 × 768 Pixels oder höher Windows 7/Windows Vista/Windows XP: 800 × 600 Pixels oder höher
Festplattenspeicher	Der für die Installation der im ScanSnap Lieferumfang enthaltenen Software benötigte freie Speicherplatz lautet wie folgt: (*5) <ul style="list-style-type: none"> ● ScanSnap Manager: 700 MB ● ScanSnap Organizer: 670 MB ● CardMinder: 660 MB ● ABBYY FineReader for ScanSnap: 620 MB ● ScanSnap Online Update: 10 MB ● Scan to Microsoft SharePoint: 40 MB ● ScanSnap iX500 Handbuch: Erste Schritte: 10 MB
USB-Port	USB 3.0(*6)/USB 2.0/USB 1.1

*1: Die im Lieferumfang von ScanSnap enthaltenen Anwendungen werden als Desktop-Anwendungen ausgeführt.

*2: Service Pack 2 oder aktueller erforderlich.

*3: Service Pack 3 oder aktueller erforderlich.

*4: Bei großen Schriftgrößen ist eine korrekte Anzeige unter Umständen nicht immer möglich.
Verwenden Sie in solchen Fällen bitte eine kleinere Schriftgröße.

*5: Für das Speichern gescannter Bilder wird mehr freier Festplattenspeicher benötigt.

Weitere Informationen zur geschätzten Bilddatengröße finden Sie in der ScanSnap Manager Hilfe.

*6: Wenn ScanSnap mit einem USB 3.0-Anschluss verbunden ist, kann die Texterkennung unter Umständen nicht erfolgreich ausgeführt werden.

Die aktuellsten Informationen zu USB 3.0 finden Sie auf der ScanSnap Support Site (<http://scansnap.fujitsu.com/g-support/de/>).

WICHTIG

- Werden die oben angegebenen Systemanforderungen nicht erfüllt, wird ScanSnap eventuell nicht ausgeführt.
- ScanSnap kann unter Umständen nicht korrekt funktionieren, wenn USB-Anschluss der Tastatur oder des Monitors verwendet wird.
- Wenn Sie einen im Handel erworbenen USB-Hub verwenden möchten, achten Sie bitte darauf, dass dieser mit einem eigenen Netzteil (mit Adapter) ausgestattet ist.

- Die Scangeschwindigkeit verringert sich in folgenden Fällen:
 - Der Prozessor oder der Speicher erfüllt nicht die empfohlenen Systemanforderungen.
 - Der USB-Anschluss oder USB-Hub ist Version 1.1
- Je nach der Windows-Systemdisk Verwaltung kann sich der für die Installation der Software und den erforderliche Festplattenspeicher verwendete tatsächliche Festplattenspeicher von den oben angegebenen Angaben unterscheiden.
- Der für das Scannen von Dokumenten erforderliche Festplattenspeicher beträgt etwa das Dreifache der Größe der zum Speichern erstellen Datei.
- Führen Sie bitte folgendes aus, wenn bei der Verwendung von CardMinder, Scan to Mobile oder Scan to Salesforce Chatter Zeichen nicht korrekt angezeigt werden:
 - Windows XP
 - Wählen Sie in der [Sprache] Registerkarte [Systemsteuerung] → [Regions- und Sprachoptionen] → [Dateien für ostasiatische Sprachen installieren].
 - Installieren Sie den Universal Font (Arial Unicode MS) von der Microsoft Office 2000 oder aktueller Setup Disk.
 - Windows Vista/Windows 7/Windows 8/Windows 8.1/Windows 10
Installieren Sie den Universal Font (Arial Unicode MS) von der Microsoft Office 2003 oder aktueller Setup Disk.

HINWEIS

- Unter Windows 7, Windows Vista oder Windows XP muss .NET Framework 4 oder ein direktes Update für .NET Framework 4 (2 GB freier Festplattenspeicher sind erforderlich) zusammen mit folgenden Softwareprogrammen installiert werden:
 - ScanSnap Manager
 - ScanSnap OrganizerÜbernehmen Sie die Updates nach der Installation von .NET Framework in Windows Update.
- Unter Windows 10, Windows 8.1, Windows 8, Windows Vista oder Windows XP kann das .NET Framework 3.5 SP1 (500 MB freier Festplattenspeicher sind erforderlich) zusammen mit folgender Software installiert werden:
 - ScanSnap Manager
 - ScanSnap Organizer
 - CardMinder
- Unter Windows XP kann das .NET Framework 2.0 (maximal 280 MB freier Festplattenspeicher werden benötigt) zusammen mit Scan to Microsoft SharePoint installiert werden.

Überblick über die Software des ScanSnap

Im Folgenden werden die im Lieferumfang enthaltenen Anwendungen und deren Funktionen beschrieben. Mit den folgenden Anwendungen können Sie durch das Scannen mit ScanSnap erstellte Bilddaten bearbeiten, verwalten und archivieren:

ScanSnap Manager

Dieser Scannertreiber ist für das Scannen von Dokumenten mit ScanSnap erforderlich. Gescannte Bilder können als PDF- oder JPEG-Datei auf einem Computer gespeichert werden.

Sie müssen die ScanSnap Connect Application auf Ihrem Mobilgerät installieren, um PDF- oder JPEG-Dateien auf Ihrem Mobilgerät speichern zu können.

Laden Sie die ScanSnap Connect Application für Ihr Mobilgerät von Application Stores (wie z.B. dem App Store) herunter.

ScanSnap Organizer

Mit dieser Anwendung können Sie Bilddaten (PDF- und JPEG-Dateien) ohne diese zu öffnen ansehen und in beliebig erstellbaren Ordnern verwalten.

CardMinder

Mit dieser Anwendung können Sie eine große Anzahl Visitenkarten effektiv digitalisieren.

Für die gescannten Visitenkarten kann eine Texterkennung ausgeführt und deren Inhalte in einer Datenbank verwaltet und durchsucht werden. In der Datenbank vorhandene Daten können mit verschiedenen Anwendungen gedruckt und verknüpft werden.

ABBYY FineReader for ScanSnap

Diese Anwendung führt eine Texterkennung (OCR) für die gescannten Dokumente aus und konvertiert diese in Word-, Excel- oder PowerPoint-Dateien zur weiteren Bearbeitung.

ScanSnap Online Update

Diese Anwendung überprüft, ob die aktuellsten Updates oder Softwareprogramme auf dem Download Server vorhanden sind. Sind die aktuellsten Updates oder Softwareprogramme vorhanden, können Sie die Updates automatisch übernehmen oder herunterladen und die Softwareprogramme manuell installieren.

Scan to Microsoft SharePoint

Dateien können mit ScanSnap einfach und direkt in SharePoint gespeichert werden.

Evernote für Windows

Dateien können mit ScanSnap einfach und direkt in Evernote gespeichert werden.

Dropbox für Windows

Mit ScanSnap können Sie einfach Dateien direkt in Ihrem Dropbox Ordner speichern.

Adobe Acrobat Standard DC

Dies ist eine globale Standardanwendung für das Erstellen, Bearbeiten, Verwalten und Verwenden von elektronischen Dokumenten im PDF-Format.

Installieren der Software

Wenn Sie die Setup DVD-ROM in das DVD-ROM Laufwerk Ihres Computers einlegen, wird das [ScanSnap Setup] Fenster angezeigt.

WICHTIG

- Verbinden Sie den ScanSnap nicht mit dem Computer, bevor Sie die Software installieren. Andernfalls wird der ScanSnap eventuell nicht vom Computer erkannt. Installieren Sie in diesem Fall die Software und verbinden Sie den ScanSnap und Computer erneut miteinander.
- Wenn kein DVD-ROM Laufwerk zur Verfügung steht, können die Installationsprogramme für die Softwareprogramme über die folgende Website heruntergeladen werden.

<http://scansnap.fujitsu.com/g-support/de/>



Die Funktionen der einzelnen Schaltflächen im [ScanSnap Setup] Fenster lauten wie folgt.

Schaltfläche	Funktion
Readme anzeigen	Zeigt das [Readme] Fenster an. Sehen Sie die Liesmich-Datei des jeweiligen Programms in diesem Fenster.
Software installieren	Zeigt das [Software installieren] Fenster an. Sie können mit der Installation der Software beginnen.
Handbücher	Zeigt das [Benutzerhandbuch] Fenster an. Weitere Informationen finden Sie in den Sicherheitshinweisen, Los Geht's, Handbuch: Erste Schritte (diese Anleitung) und dem Handbuch des jeweiligen Programms in diesem Fenster.
DVD durchsuchen	Öffnet den Windows Explorer zur Anzeige der auf der Setup DVD-ROM enthaltenen Dateien.





Schaltfläche	Funktion
Support	Zeigt die Kontaktinformationen für den Kundendienst an.

ScanSnap Manager Symbol

Es wird das ScanSnap Manager Symbol im Infobereich angezeigt, wenn ScanSnap Manager läuft. Der Infobereich befindet sich rechts in der Taskleiste.

Das ScanSnap Manager Symbol zeigt an, ob die Kommunikation zwischen ScanSnap Manager und ScanSnap fehlerfrei ausgeführt wird oder nicht. Je nach Kommunikationsstatus mit dem Scanner wird das Symbol wie folgt angezeigt.

In diesem Handbuch wird davon ausgegangen, dass ScanSnap über ein USB-Kabel mit dem Computer verbunden ist.

Kommunikationsstatus	ScanSnap Manager Symbol
Kommunikation	<p>Wenn ScanSnap über ein USB-Kabel mit dem Computer verbunden ist</p>  <p>Wenn ScanSnap über WLAN mit dem Computer verbunden ist</p> 
Keine Kommunikation	 <p>Wenn ScanSnap über WLAN mit einem Mobilgerät verbunden ist</p> 

HINWEIS

Schalten Sie den ScanSnap ein, um die Kommunikation zwischen ScanSnap Manager und ScanSnap zu starten. Weitere Informationen zum Einschalten des ScanSnap finden Sie unter "[Einschalten des ScanSnap](#)" (Seite 49).

Das Menü für das Scannen von Dokumenten und die Einstellungen von ScanSnap Manager kann vom ScanSnap Manager Symbol angezeigt werden.

- Rechtsklicken
Zeigt "[Rechtsklick-Menü](#)" (Seite 45) an.
- Linksklicken
Zeigt das Linksklick-Menü an.
Weitere Informationen finden Sie im Handbuch für den Scan-Profi.

Rechtsklick-Menü

Dieses Menü wird angezeigt, wenn Sie mit der rechten Maustaste auf das ScanSnap Manager Symbol  im Infobereich ganz rechts in der Taskleiste klicken.

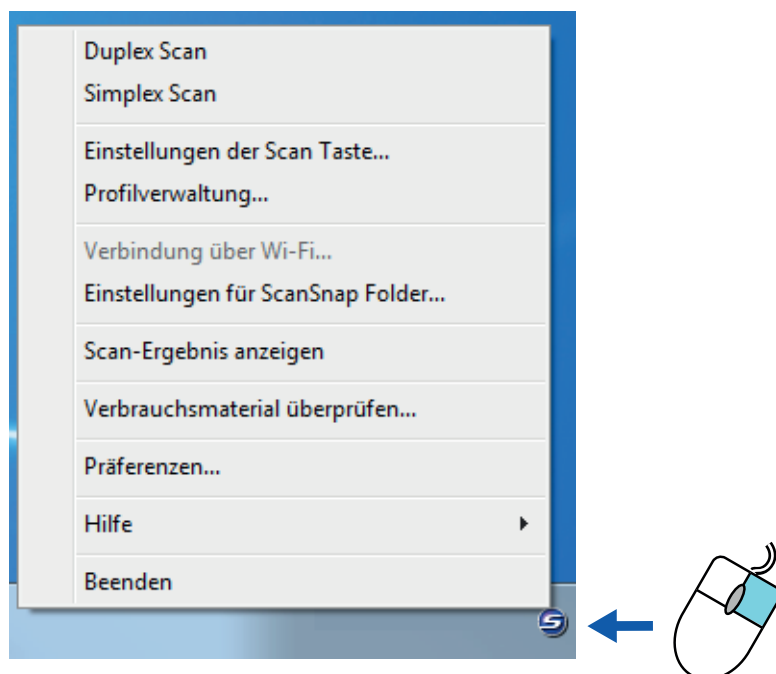

Element	Funktion
Duplex Scan	Scannt beide Seiten eines Dokuments. Hierfür werden die unter [Einstellungen der Scan Taste] konfigurierten Einstellungen verwendet.
Simplex Scan	Scannt nur eine Seite des Dokuments. Hierfür werden die unter [Einstellungen der Scan Taste] konfigurierten Einstellungen verwendet.
Einstellungen der Scan Taste	Zeigt "ScanSnap Setup Fenster" (Seite 47) an. Die Scaneinstellungen können in diesem Fenster konfiguriert werden.
Profilverwaltung	Zeigt das [ScanSnap Manager - Profilverwaltung] Fenster an. Die Option [Profilverwaltung] steht jedoch nicht zur Verfügung, wenn Sie das [Quick-Menü verwenden] Kontrollkästchen im ScanSnap Setup Fenster ausgewählt haben. Weitere Informationen finden Sie im Handbuch für den Scan-Profi.
Verbindungen über Wi-Fi	Zeigt das [ScanSnap Manager - Verbindung über Wi-Fi] Fenster an. Sie können den ScanSnap über WLAN mit einem Computer verbinden. Diese Option kann nicht ausgewählt werden, wenn ScanSnap über ein USB-Kabel mit einem Computer verbunden ist. Weitere Informationen finden Sie unter "Verbinden des ScanSnap über WLAN" (Seite 54).
Einstellungen für ScanSnap Folder	Zeigt das ScanSnap Setup Fenster an. In diesem Fenster können Sie die Scaneinstellungen für ScanSnap Folder verändern. Weitere Informationen finden Sie im Handbuch für den Scan-Profi.

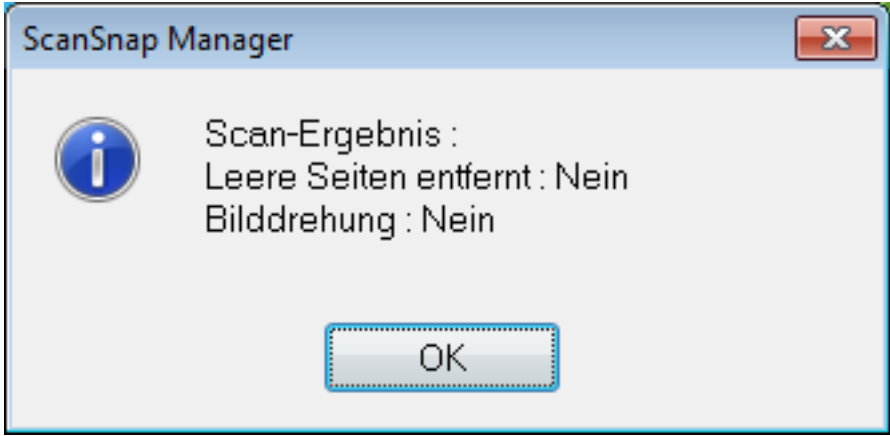
Element	Funktion
Scan-Ergebnis anzeigen	<p>Nach dem Scannen erscheint eine Meldung, die Sie über das Entfernen leerer Seiten und die Dokumentendrehung unterrichtet.</p> 
Verbrauchsmaterial überprüfen	<p>Zeigt das [ScanSnap Manager - Verbrauchsmaterial überprüfen] Fenster an. Nach dem Austauschen der Verbrauchsmaterialien können Sie den Zähler für die Verbrauchsmaterialien zurücksetzen.</p>
Präferenzen	<p>Zeigt das [ScanSnap Manager - Präferenzen] Fenster an.</p>
Hilfe	<p>Zeigt das folgende Menü an:</p> <ul style="list-style-type: none"> ● Hilfe Öffnet die ScanSnap Manager Hilfe. ● Problembehebung Zeigt die [Problembehebung] in der ScanSnap Manager Hilfe an. ● ScanSnap Portalsite Öffnet die globale ScanSnap Homepage (http://scansnap.fujitsu.com). ● Über ScanSnap Manager Zeigt das [ScanSnap Manager - Versionsinformationen] Fenster an. ● ScanSnap Information Zeigt das [ScanSnap Manager - Scanner- und Treiberinformationen] Fenster an. Dieses wird angezeigt, wenn der ScanSnap und Computer miteinander verbunden sind. ● Online Update Startet das ScanSnap Online Update. Weitere Informationen finden Sie unter "Aktualisieren der Software" (Seite 141).
Verknüpfung herstellen	<p>Wird angezeigt, wenn der ScanSnap Manager mit ScanSnap nicht korrekt kommuniziert.</p>
Beenden	<p>Beendet ScanSnap Manager.</p>

ScanSnap Setup Fenster

Wenn Sie auf das ScanSnap Manager Symbol  im Infobereich ganz rechts in der Taskleiste rechtsklicken und [Einstellungen der Scan Taste] aus dem "Rechtsklick-Menü" (Seite 45) auswählen, erscheint das folgende ScanSnap Setup Fenster.

Sie können das [Quick-Menü verwenden] Kontrollkästchen im ScanSnap Setup Fenster verwenden, um festzulegen, ob das Quick-Menü verwendet werden soll. Sie können auch die Profiltasten und Detaileinstellungsregisterkarte verwenden und Scaneinstellungen gemäß Ihren Scanbedürfnissen festlegen.

Weitere Informationen finden Sie in der ScanSnap Manager Hilfe.

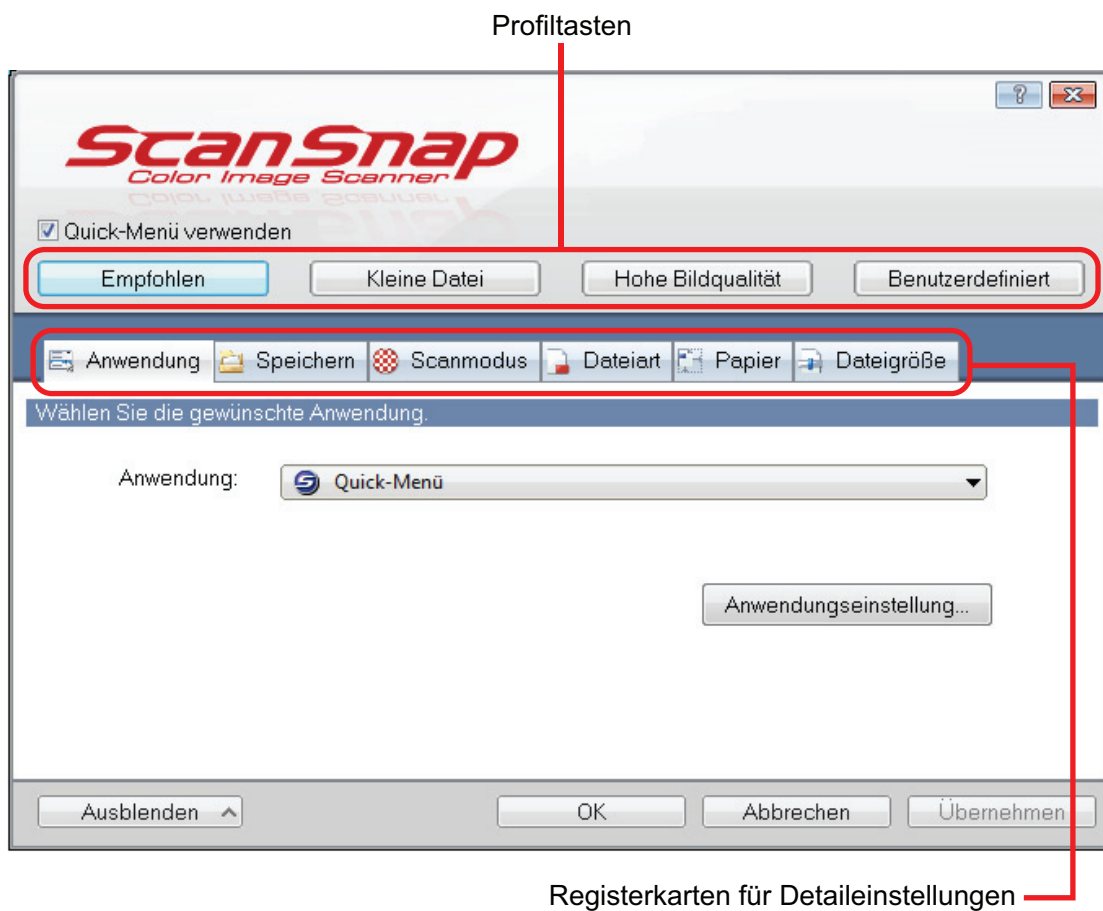

Ein- und Ausschalten des ScanSnap

Dieser Abschnitt beschreibt das Ein- und Ausschalten des ScanSnap.

- ["Einschalten des ScanSnap" \(Seite 49\)](#)
- ["Ausschalten des ScanSnap" \(Seite 51\)](#)
- ["Energiesparmodus" \(Seite 52\)](#)
- ["Automatisches Ausschalten" \(Seite 53\)](#)

Einschalten des ScanSnap

1. Schalten Sie den Computer ein.

HINWEIS

Wenn Sie den ScanSnap und ein Mobilgerät über WLAN verbinden und dann ein Dokument scannen, müssen Sie den Computer nicht einschalten.

⇒ Der Computer wird hochgefahren und das ScanSnap Manager Symbol  erscheint im Infobereich ganz rechts in der Taskleiste.



HINWEIS

- Wird das ScanSnap Manager Symbol  im Infobereich nicht angezeigt, starten Sie ScanSnap Manager. Starten Sie ScanSnap Manager wie folgt:
 - Windows 10
Wählen Sie [Start] Menü → [Alle Apps] → [ScanSnap Manager] → [ScanSnap Manager].
 - Windows 8.1
Klicken Sie auf  auf der unteren linken Seite des Startbildschirms und wählen Sie [ScanSnap Manager] unter [ScanSnap Manager] auf dem Alle Apps Bildschirm.
 - Windows 8
Rechtsklicken Sie im Start Bildschirm und wählen [Alle Apps] in der App-Leiste → [ScanSnap Manager] unter [ScanSnap Manager].
 - Windows 7/Windows Vista/Windows XP
Wählen Sie [Start] Menü → [Alle Programme] → [ScanSnap Manager] → [ScanSnap Manager].
- Sollte ScanSnap Manager nicht automatisch bei der Anmeldung gestartet werden, ändern Sie die Einstellungen wie folgt.
 1. Rechtsklicken Sie auf das ScanSnap Manager Symbol  im Infobereich und wählen im "Rechtsklick-Menü" (Seite 45) [Präferenzen] aus.
⇒ Das [ScanSnap Manager - Präferenzen] Fenster erscheint.
 2. Markieren Sie das [Beim Anmelden ScanSnap Manager starten] Kontrollkästchen in der [Automatisches Starten] Liste.

2. Öffnen Sie den ADF-Papierschacht (Abdeckung) von ScanSnap, um das Gerät einzuschalten.

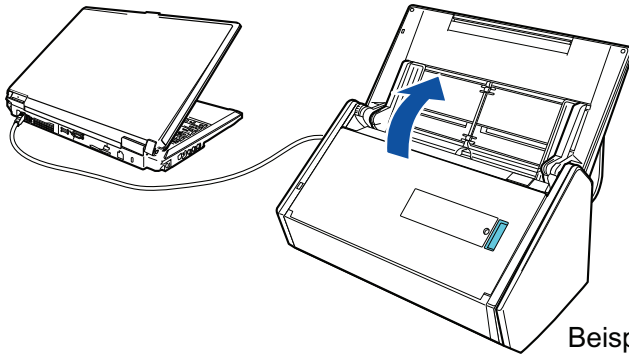

Beispiel: Verbindung mit einem USB-Kabel

⇒ Die [Scan] Taste blinkt in blau. Die Taste leuchtet wieder normal, wenn das Scannen von Dokumenten aktiviert ist.

Weiterhin wechselt das ScanSnap Manager Symbol im Infobereich von  zu .

WICHTIG

Bei einigen Computern wird die Initialisierung des ScanSnap beim Hochfahren des Computers eventuell mehrmals vorgenommen.

HINWEIS

- Das Wechseln des ScanSnap Manager Symbol im Infobereich zu  kann abhängig von der Leistungsfähigkeit Ihres Computers, der Betriebsumgebung und der Auslastung leicht verzögert stattfinden.
- Sobald der ScanSnap eingeschaltet wird, informiert ein Benachrichtigungsfenster über den Kommunikationsstatus des ScanSnap

Um Benachrichtigungen über den Kommunikationsstatus des ScanSnap zu deaktivieren, ändern Sie die Einstellungen wie folgt:



1. Rechtsklicken Sie auf das ScanSnap Manager Symbol  im Infobereich und wählen im "Rechtsklick-Menü" (Seite 45) [Präferenzen] aus.
 - ⇒ Das [ScanSnap Manager - Präferenzen] Fenster erscheint.
2. Entfernen Sie die Markierung aus dem [Eine Benachrichtigung des Kommunikationsstatus anzeigen] Kontrollkästchen in der [Statusanzeige] Liste.

Ausschalten des ScanSnap

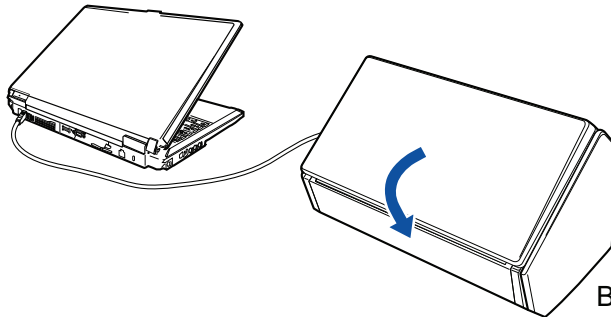
1. Schließen Sie den ADF-Papierschacht (Abdeckung).



Beispiel: Verbindung mit einem USB-Kabel

⇒ Der ScanSnap wird ausgeschaltet und das ScanSnap Manager Symbol im Infobereich wechselt von  zu .

WICHTIG

- Schließen Sie den ADF-Papierschacht (Abdeckung), nachdem die Erweiterung wieder hineingeschoben wurde.
- Schalten Sie den ScanSnap aus und entfernen sie sämtliche Kabel, bevor Sie den ScanSnap bewegen.

Die Unterseite des ScanSnap wird bei seiner Verwendung eventuell heiß. Dies hat jedoch keine Auswirkungen auf den Betrieb des ScanSnap und verursacht keine Schäden. Lassen Sie den ScanSnap beim Transportieren nicht fallen.

HINWEIS

- Wenn der Wi-Fi Schalter ausgeschaltet ist, funktionieren der ScanSnap und der Computer gemeinsam. Wenn der ScanSnap mit dem Computer verbunden bleibt, müssen Sie sich nicht um das Ein-/Ausschalten kümmern.
- Bei einigen Computern dauert es eventuell 2 bis 3 Minuten, bis die [Scan] Taste erlischt, nachdem der Computer ausgeschaltet wurde.
- Sobald der ScanSnap ausgeschaltet wird, informiert eine Benachrichtigung über den Kommunikationsstatus des ScanSnap

Um Benachrichtigungen über den Kommunikationsstatus des ScanSnap zu deaktivieren, ändern Sie die Einstellungen wie folgt:

1. Rechtsklicken Sie auf das ScanSnap Manager Symbol  im Infobereich und wählen im "Rechtsklick-Menü" (Seite 45) [Präferenzen] aus.
⇒ Das [ScanSnap Manager - Präferenzen] Fenster erscheint.
2. Entfernen Sie die Markierung aus dem [Eine Benachrichtigung des Kommunikationsstatus anzeigen] Kontrollkästchen in der [Statusanzeige] Liste.

Energiesparmodus

Wurde der ScanSnap im eingeschalteten Zustand 14 Minuten lang nicht benutzt, geht er in den Energiesparmodus über.

Automatisches Ausschalten

ScanSnap schaltet sich automatisch aus, wenn er angeschaltet innerhalb des festgelegten Zeitraums (Standardwert: 4 Stunden) nicht verwendet wurde.

Um den ScanSnap wieder einzuschalten, führen Sie folgendes aus:

- Drücken Sie auf die [Scan] Taste von ScanSnap (der Scanvorgang wird nicht gestartet)
- Schließen Sie den ADF-Papierschacht (Abdeckung) und öffnen Sie ihn erneut

HINWEIS

- Um den ScanSnap weiter benutzen zu können, setzen Sie die Wartezeit bis zum automatischen Ausschalten anhand eines der folgenden Verfahren zurück:
 - Legen Sie ein Dokument in ScanSnap ein.
 - Drücken Sie die [Scan] Taste des ScanSnap
 - Schließen Sie den ADF-Papierschacht (Abdeckung) und öffnen Sie ihn erneut
- Die automatische Ausschaltzeit des ScanSnap sowie die Einstellung zum automatische Ausschalten können geändert werden. Führen Sie folgende Schritte aus:
 1. Rechtsklicken Sie auf das ScanSnap Manager Symbol  im Infobereich und wählen im "Rechtsklick-Menü" (Seite 45) [Präferenzen] aus.
 - ⇒ Das [ScanSnap Manager - Präferenzen] Fenster erscheint.
 2. Ändern Sie in der [Power] Liste abhängig von der Verbindung die Einstellungen für die [Stromversorgung].
- Eine Benachrichtigung erscheint 5 Minuten bevor sich der ScanSnap automatisch ausschaltet.

Verbinden des ScanSnap über WLAN

Indem Sie den ScanSnap über WLAN mit einem Computer oder Mobilgerät verbinden, können Sie Dokumente scannen.

Dieses Kapitel beschreibt das Verbinden des ScanSnap über WLAN.

- ["Vorbereitung" \(Seite 55\)](#)
- ["Einrichten eines WLANs mithilfe des ScanSnap Wireless Setup Tool" \(Seite 56\)](#)
- ["Verbinden des ScanSnap mit einem Computer" \(Seite 58\)](#)
- ["Den ScanSnap und ein Mobilgerät verbinden" \(Seite 60\)](#)
- ["Erneute Verbindungsherstellung mit einem Wireless Access Point über die ScanSnap WPS-Taste" \(Seite 61\)](#)

Vorbereitung

Bereiten Sie Folgendes vor, um ScanSnap über ein WLAN zu verbinden:

- Eine Umgebung, in der WLAN verfügbar ist

Bei der Verbindung des ScanSnap mit einem Wireless Access Point benötigen Sie eventuell Informationen wie eine SSID (Netzwerkname) und einen Sicherheitsschlüssel (Kennwort).

Weitere Informationen finden Sie im Handbuch des Wireless Access Point.

WICHTIG

Folgendes darf sich nicht in einem Abstand von 100 mm oder weniger zum ScanSnap oder Ihrem Wireless Access Point befinden:

- Hindernisse, die Funkwellen blockieren (wie Wände oder Metallplatten)
- Geräte, die möglicherweise Funkwellenstörungen verursachen (wie Mikrowellenherde und Drahtlostelefone) und Drahtlosgeräte

- ScanSnap Connect Application

Um ScanSnap und ein Mobilgerät zu verbinden, müssen Sie zuerst die ScanSnap Connect Application auf Ihrem Mobilgerät installieren.

Laden Sie ScanSnap Connect Application für das Mobilgerät aus den jeweiligen App Store herunter:

- App Store
- Google Play
- Amazon Appstore

Einrichten eines WLANs mithilfe des ScanSnap Wireless Setup Tool

Das ScanSnap Wireless Setup Tool ist ein Anwendungs-Assistent zur Konfiguration aller notwendigen Drahtloseinstellungen für eine Verbindung Ihres ScanSnap über WLAN. Das ScanSnap Wireless Setup Tool kann verwendet werden, um die folgenden WLAN-Einstellungen und -Verbindungen zu konfigurieren und zu überprüfen:

- Verbinden des ScanSnap mit einem Wireless Access Point
- Registrieren des Computers, der über WLAN mit dem ScanSnap verbunden werden soll
- Einstellen der IP-Adresse, des Namens und Kennworts für ScanSnap
- Überprüfen der Verbindung zwischen dem ScanSnap und dem Mobilgerät

Starten Sie das ScanSnap Wireless Setup Tool und konfigurieren Sie die Drahtloseinstellungen wie folgt:

1. Starten Sie das ScanSnap Wireless Setup Tool.

- Windows 10

Wählen Sie [Start] Menü → [Alle Apps] → [ScanSnap Manager] → [ScanSnap Wireless Setup Tool].

- Windows 8.1

Klicken Sie auf  auf der unteren linken Seite des Startbildschirms und wählen Sie [ScanSnap Wireless Setup Tool] unter [ScanSnap Manager] auf dem Alle Apps Bildschirm.

- Windows 8

Rechtsklicken Sie im Start Bildschirm und wählen [Alle Apps] in der App-Leiste → [ScanSnap Wireless Setup Tool] unter [ScanSnap Manager].

- Windows 7/Windows Vista/Windows XP

Wählen Sie [Start] Menü → [Alle Programme] → [ScanSnap Manager] → [ScanSnap Wireless Setup Tool].

⇒ Das ScanSnap Wireless Setup Tool wird gestartet.

2. Klicken Sie im Hauptmenü auf die [Wireless Network Setup Assistent] Taste



⇒ Der Wireless Network Setup Assistent wird angezeigt.

3. Folgen Sie den Anweisungen im Wireless Network Setup Assistenten, um die Drahtloseinstellungen zu konfigurieren.

HINWEIS

- Weitere Details und Bedienhinweise zum ScanSnap Wireless Setup Tool finden Sie in dessen Hilfe.

- Das ScanSnap Wireless Setup Tool wird ebenfalls bei der Installation der ScanSnap-Software gestartet.

Verbinden des ScanSnap mit einem Computer

Sie können den ScanSnap Wireless Setup Tool Assistenten verwenden, um die Vorbereitung für das Verbinden des ScanSnap mit einem Computer abzuschließen.

Weitere Informationen finden Sie unter "[Einrichten eines WLANs mithilfe des ScanSnap Wireless Setup Tool](#)" (Seite 56).

Nachfolgend wird erläutert, wie ScanSnap und ein Computer verbunden werden, wenn die Drahtloseinstellungen bereits mit dem ScanSnap Wireless Setup Tool Assistenten konfiguriert wurden.

1. Trennen Sie das USB-Kabel, das den ScanSnap und Computer miteinander verbindet.

WICHTIG

Wenn das ScanSnap Manager Symbol  angezeigt wird, beenden Sie die ScanSnap Connect Application auf dem Mobilgerät.

⇒ ScanSnap wird automatisch über WLAN mit einem Computer verbunden, und das ScanSnap Manager Symbol wechselt zu .

Wenn sich das Symbol nicht ändert, gehen Sie zu Schritt 2.

HINWEIS

- Wenn das [Automatische Verbindung zum zuletzt verbundenen ScanSnap über Wi-Fi] Kontrollkästchen markiert ist, und der zuletzt verbundene ScanSnap verfügbar ist, wird der Computer automatisch mit dem ScanSnap verbunden.
- Der Computer kann nur mit einem ScanSnap verbunden werden.
- Der Computer kann nur mit einem ScanSnap verbunden werden.
- Bei der Verwendung einer automatischen Verbindung eines Computers für einen zuvor über WLAN verbundenen ScanSnap: Wenn das Kennwort für den zu verbindenden ScanSnap geändert wurde, wird eine Benachrichtigung mit dem Status eingeblendet.

2. Rechtsklicken Sie auf das ScanSnap Manager Symbol im Infobereich ganz rechts in der Taskleiste, und wählen Sie [Verbindung über Wi-Fi] unter "Rechtsklick-Menü" (Seite 45).

⇒ Das [ScanSnap Manager - Verbindung über Wi-Fi] Fenster erscheint.

3. Wählen Sie aus der Liste der zu verbindenden ScanSnap-Einheiten, die ScanSnap-Einheit, mit der Sie eine Verbindung herstellen möchten, und klicken Sie auf die [Verbindung] Taste.

WICHTIG

- Wenn das [ScanSnap Manager - Zielkennwort eingeben] Fenster angezeigt wird, geben Sie das Kennwort für die Verbindung ein.
Beim Standardkennwort handelt es sich um die letzten vier Ziffern der ScanSnap-Seriennummer.

Das Kennwort lässt sich mit dem ScanSnap Wireless Setup Tool ändern. Weitere Informationen erhalten Sie in der Hilfe für ScanSnap Wireless Setup Tool.

- Wenn der für die Verbindung gewünschte ScanSnap nicht in der Liste der zu verbindenden ScanSnap-Einheiten angezeigt wird, wenden Sie sich an die ScanSnap Manager Hilfe.

⇒ ScanSnap wird über WLAN mit einem Computer verbunden, und das ScanSnap Manager Symbol wechselt zu .

HINWEIS

Wenn ScanSnap und ein Computer über WLAN miteinander verbunden sind, informiert Sie eine Benachrichtigung über den Kommunikationsstatus.

Den ScanSnap und ein Mobilgerät verbinden

Mit dem ScanSnap Wireless Setup Tool Assistenten können Sie eine Verbindung zwischen ScanSnap und einem Mobilgerät konfigurieren und überprüfen.

Weitere Informationen finden Sie unter "[Einrichten eines WLANs mithilfe des ScanSnap Wireless Setup Tool](#)" (Seite 56).

Nachfolgend wird erläutert, wie ScanSnap und ein Mobilgerät verbunden werden, wenn die Drahtloseinstellungen bereits mit dem ScanSnap Wireless Setup Tool Assistenten konfiguriert wurden.

1. Starten Sie ScanSnap Connect Application auf Ihrem Mobilgerät.

⇒ Das Mobilgerät stellt automatisch eine Verbindung mit einem verfügbaren ScanSnap im gleichen Netzwerk her.

HINWEIS

- Wird mehr als ein ScanSnap erkannt oder wurde ScanSnap Connect Application nicht für die automatische Verbindung mit einem Mobilgerät und einem ScanSnap ausgewählt, tippen Sie den Namen des gewünschten ScanSnap unter [ScanSnap] auf dem [Verbindung] Bildschirm ein, um das Mobilgerät anzuschließen. Weitere Informationen finden Sie im Benutzerhandbuch der ScanSnap Connect Application Ihres Mobilgeräts.
- Eine Benachrichtigung erscheint in folgenden Fällen:
 - Wenn der ScanSnap und ein Mobilgerät über WLAN verbunden sind, wird die Kommunikation mit ScanSnap Manager getrennt.
 - Wenn Sie sich am mit ScanSnap verbundenen Computer anmelden und der ScanSnap und das Mobilgerät sind bereits über WLAN verbunden

Erneute Verbindungsherstellung mit einem Wireless Access Point über die ScanSnap WPS-Taste

Wenn die Wi-Fi Anzeige aufleuchtet oder in orange blinkt, verbinden Sie ScanSnap erneut mit einem WPS-kompatiblen Wireless Access Point. Die Verbindung lässt sich ganz einfach mit einem Druck auf die WPS-Taste am ScanSnap erneut herstellen.

WICHTIG

Nehmen Sie folgende Bedienschritte vor, bevor Sie eine Verbindung mit der WPS-Taste herstellen.

- Wenn das ScanSnap Wireless Setup Tool läuft, während ScanSnap gerade mit dem Computer über ein USB-Kabel verbunden ist, beenden Sie das ScanSnap Wireless Setup Tool.
- Wenn gerade ein Scanvorgang über ScanSnap Manager oder ein Mobilgerät vorgenommen wird, beenden Sie diesen Scanvorgang.

HINWEIS

Je nach Wireless Access Point unterscheiden sich eventuell die Bezeichnungen der Tasten und die Bedienschritte. Weitere Informationen finden Sie im Handbuch Ihres Wireless Access Point.

1. Schalten Sie den ScanSnap ein.

Weitere Informationen finden Sie unter "[Einschalten des ScanSnap](#)" (Seite 49).

2. Schalten Sie den Wi-Fi Schalter auf der Rückseite von ScanSnap ein.

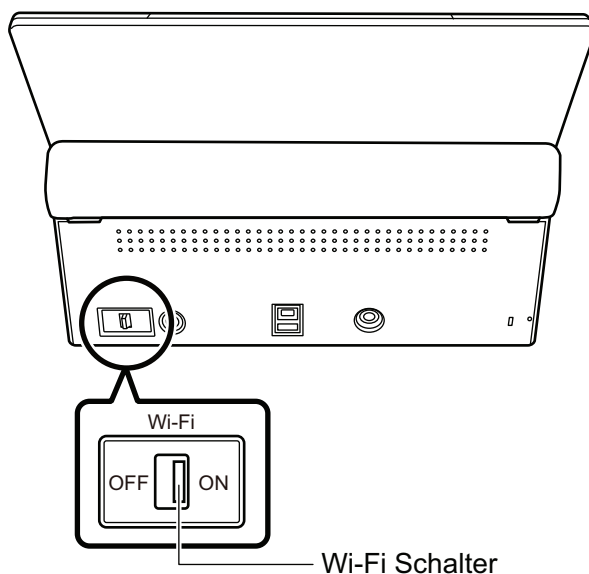

⇒ Die Wi-Fi Anzeige blinkt zuerst in blau und leuchtet dann in blau oder orange.

3. Drücken Sie auf die WPS-Taste des Wireless Access Point.

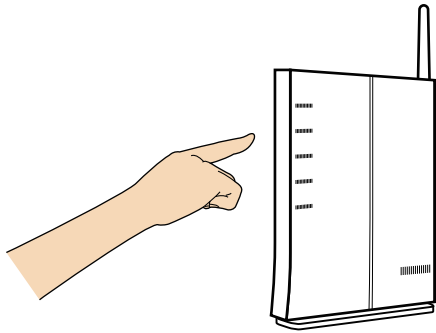

- 4. Drücken und halten Sie die WPS-Taste auf der Rückseite von ScanSnap (für 3 Sekunden oder länger) gedrückt. Dieser Vorgang muss innerhalb von 2 Minuten nach dem Drücken der WPS-Taste des Wireless Access Point erfolgen.**

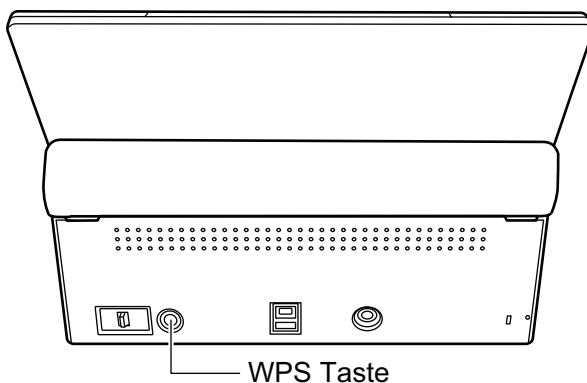

⇒ Der ScanSnap wird mit dem Wireless Access Point verbunden und die Wi-Fi Anzeige leuchtet in blau.

Wenn keine Verbindung hergestellt werden kann, blinkt die Wi-Fi Anzeige oder leuchtet in orange.

WICHTIG

Wenn Sie ScanSnap nicht mit einem Wireless Access Point verbinden können, wenden Sie sich an den Abschnitt "Problembehebung" in der ScanSnap Manager Hilfe.

HINWEIS

Weitere Informationen zum Status der Wi-Fi Anzeige finden Sie unter "Bauteile und Funktionen" (Seite 36).

Dokumente für das Scannen

Dieser Abschnitt beschreibt die Voraussetzungen für Dokumente, die direkt in ScanSnap eingelegt und mit dem Trägerblatt gescannt werden können.

- ["Dokumente, die direkt in ScanSnap eingelegt werden können" \(Seite 64\)](#)
- ["Dokumente, die mit dem Trägerblatt gescannt werden können" \(Seite 66\)](#)

Dokumente, die direkt in ScanSnap eingelegt werden können

Dokumente mit folgenden Voraussetzungen können direkt in ScanSnap eingelegt werden:

Dokumenttyp	Büropapier, Postkarten, Visitenkarten Plastikkarten, die dem Typ ISO781A ID-1 (54 × 86 mm) entsprechen
Stärke	40 bis 209 g/m ² Überlange Dokumente 52 bis 127 g/m ² A8 (52 × 72 mm) oder weniger 127 bis 209 g/m ² Plastikkarten 0,76 mm oder weniger (geprägte Karten können verwendet werden)
Papiergröße	Breite 50,8 bis 216 mm Länge 50,8 bis 360 mm Für lange Seiten (*1) bis zu 863 mm

*1: Das Scannen startet, wenn Sie die [Scan] Taste des ScanSnap länger als 3 Sekunden drücken.



Scannen Sie eine Magnetkarte oder IC-Karte, halten Sie den Magnetstreifen vom magnetischen Bereich der ADF-Abdeckung fern. Andernfalls können Kartendaten verloren gehen.

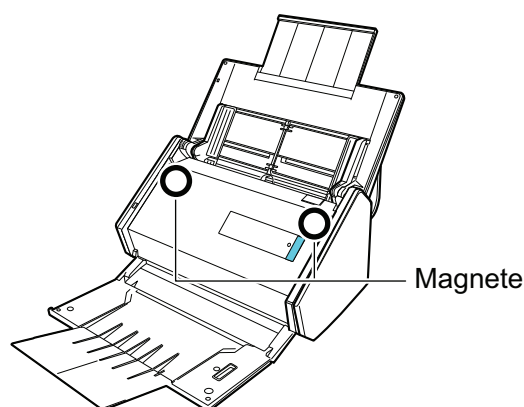

WICHTIG

- Folgende Dokumente dürfen nicht gescannt werden:
 - Mit Metall versehene Dokumente (Büro- oder Heftklammern) können das Innere des ScanSnap beschädigen.
Entfernen Sie diese zum Scannen.
 - Dokumente mit noch nasser Tinte
Warten Sie vor dem Scannen, bis die Tinte oder der Toner vollständig getrocknet ist.

- Dokumente größer als 216 × 863 (mm) (Breite × Länge)
- Keine Papierdokumente (z.B. Metallfolien oder OHP-Folien)
- Bitte beachten Sie, dass beim Scannen von Bilderpostkarten die Bilderseite beschädigt werden kann. Beim Scannen von Bilderpostkarten trägt der Benutzer die volle Verantwortung.
- Wählen Sie unter [Mehrfacheinzugserkennung] in der [Papier] Registerkarte des "[ScanSnap Setup Fenster](#)" (Seite 47) [Keine] oder [Länge überprüfen] aus, wenn Sie Plastikkarten scannen.
- Achten Sie beim Scannen von Plastikkarten auf Folgendes:
 - Zerknitterte oder gewellte Dokumente werden eventuell nicht korrekt eingezogen.
 - Bei Karten mit durch Fettflecken verschmutzter Oberfläche (z.B. Fingerabdrücke) entfernen Sie vor dem Scannen die Verschmutzungen.
 - Wenn Sie Plastikkarten mit starken Kontrasten scannen, erscheinen eventuell Teile des Bildes in unterschiedlicher Helligkeit als im Original.

Beispiel: Goldfarbene Kreditkarte

- Legen Sie die Karte horizontal aus und legen Sie die geprägte Seite nach unten, wenn Sie geprägte Karten scannen.
- Sollten die geprägten Zeichen nicht mit Gold oder Silber überzogen sein und sind die Farben der Zeichen und der Karte ähnlich sein, kann es für den ScanSnap möglicherweise schwierig sein, die Zeichen zu erkennen.

In diesem Falle kann Folgendes helfen:

1. Klicken Sie im "[ScanSnap Setup Fenster](#)" (Seite 47) in der [Scanmodus] Registerkarte auf die [Option] Schaltfläche.
 - ⇒ Das [Scanmodus Option] Fenster erscheint.
2. Markieren Sie das [Textkontrast erhöhen] Kontrollkästchen.

Dokumente, die mit dem Trägerblatt gescannt werden können

Das mitgelieferte Trägerblatt dient dazu, Dokumente durch den ScanSnap zu führen.

Es können Dokumente, die größer als A4/Letter sind, oder auch Fotos und Zeitungsausschnitte gescannt werden.

Folgende Voraussetzungen gelten für scanbare Dokumente, die das Trägerblatt verwenden:



- Verwenden sie kein beschädigtes Trägerblatt. Dies kann zu Beschädigungen oder Fehlfunktion des ScanSnap führen.
- Achten Sie darauf, sich nicht mit dem Fingern an den Rändern des Trägerblatts zu schneiden.

Dokumenttyp	Dokumente, die nicht direkt in den ScanSnap eingelegt werden können.
Stärke	Bis zu 209 g/m ² Beim Scannen von zusammengefalteten Dokumenten: Bis zu 104,5 g/m ²
Papiergröße	Trägerblattgröße (216 × 297 mm) A3 (297 × 420 mm) (*1) A4 (210 × 297 mm) A5 (148 × 210 mm) A6 (105 × 148 mm) B4 (257 × 364 mm) (*1) B5 (182 × 257 mm) B6 (128 × 182 mm) Postkarte (100 × 148 mm) Visitenkarte (90 × 55 mm, 55 × 90 mm) Letter (8.5 × 11 in. (216 × 279,4 mm)) 279,4 × 431,8 mm (*1) Benutzerdefinierte Größe Breite: 25,4 bis 216 mm Länge: 25,4 bis 297 mm

*1: Zum Scannen gefaltet.

Dokumente, für die das Trägerblatt zum Scannen empfohlen wird

Es wird empfohlen, das Trägerblatt zum Scannen der folgenden Dokumente zu verwenden:

- Mit Bleistift geschriebene Dokumente

Da schwarze Schatten auf dem Dokument auftreten können, wird empfohlen das Trägerblatt zum Scannen zu verwenden.

Wenn Sie solche Dokumente direkt ohne ein Trägerblatt scannen, sammelt sich Schmutz auf den Rollen an, was zu Fehlfunktionen beim Einzug führen könnte. Reinigen Sie die Rollen gelegentlich.

Weitere Informationen zur Reinigung finden Sie unter "[Reinigen des ScanSnap-Inneren](#)" (Seite 126).

- Kohlenstofffreies Papier

Da kohlenstofffreies Papier Chemikalien enthalten kann, die die internen Rollen des ScanSnap beschädigen können, wird empfohlen das Trägerblatt zum Scannen zu verwenden.

Reinigen Sie die Rollen bitte regelmäßig, um dessen Leistungsfähigkeit nicht herabzusetzen, wenn Sie kohlenstofffreies Papier direkt ohne das Trägerblatt scannen. Weitere Informationen zur Reinigung finden Sie unter "[Reinigen des ScanSnap-Inneren](#)" (Seite 126).

Abhängig vom Typ des verwendeten kohlenstofffreien Papiers, kann die Nutzungsdauer des Scanners geringer ausfallen, verglichen mit dem Fall, dass Büropapier verwendet wird.

- Wenn Sie folgende Dokumenttypen ohne das Trägerblatt scannen, können diese dadurch beschädigt oder nicht korrekt gescannt werden.
 - Dokumente kleiner als 50,8 × 50,8 (mm) (Breite × Länge)
 - Dokumente mit einem Papiergewicht von weniger als 40 g/m²
 - Dokumente mit rauer Oberfläche (z.B. Briefumschläge oder Blätter mit angehefteten Notizen)
 - Zerknitterte oder gewellte Dokumente
 - Gefaltete oder zerrissene Dokumente
 - Pauspapier
 - Beschichtetes Papier
 - Fotos oder Fotopapier
 - Perforierte oder gelochte Dokumente
 - Nicht rechteckige oder quadratische Dokumente
 - Durchschlagpapier oder Thermopapier
 - Dokumente mit aufgeklebten Memos oder Notizen

WICHTIG

● Verwenden des Trägerblatts

Beachten Sie Folgendes Beim Scannen mit dem Trägerblatt:

- Färben oder schneiden Sie nicht die Enden in schwarzweißem Muster. Dadurch wird das Trägerblatt nicht korrekt erkannt.
- Legen Sie das Trägerblatt nicht verkehrt ein. Dies kann Papierstaus oder Beschädigungen des Trägerblatts und der Innenseite der Dokumente zur Folge haben.
- Falten oder ziehen Sie das Trägerblatt nicht auseinander.
- Papierstaus können auftreten, wenn mehrere kleine Dokumente wie z.B. Fotos oder Postkarten im Inneren des Trägerblatts zum gleichzeitigen Scannen eingelegt werden. Es wird empfohlen solche Dokumente nacheinander zu scannen.
- Wenn Papierstaus häufig auftreten, legen Sie ca. 50 Blätter PPC-Papier (Recyclingpapier) vor dem Scannen mit dem Trägerblatt ein. Das Recyclingpapier kann entweder leer oder bedruckt sein.

● Aufbewahrung des Trägerblatts

Beachten Sie Folgendes beim Aufbewahren des Trägerblatts:

- Lassen Sie Dokumente nicht für lange Zeit im Trägerblatt eingelegt. Die Tinte des Dokuments wird eventuell das Trägerblatt verschmutzen.
- Bewahren Sie das Trägerblatt nicht für lange Zeit an Orten mit hohen Temperaturen wie z. B. unter direktem Sonnenlicht oder in der Nähe von Heizkörpern auf. Verwenden Sie das Trägerblatt zudem nicht an Orten mit hohen Temperaturen. Das Trägerblatt könnte verformt werden.
- Um Deformationen des Trägerblatts zu vermeiden, bewahren Sie dieses frei liegend auf einer flachen Oberfläche auf.

Was Sie mit der zugehörigen Software machen können

Dieser Abschnitt beschreibt die grundlegenden Bedienabläufe und Funktionen der Software von ScanSnap.

- ["Was Sie mit dem ScanSnap Organizer machen können" \(Seite 69\)](#)
- ["Was Sie mit dem CardMinder machen können" \(Seite 75\)](#)

Was Sie mit dem ScanSnap Organizer machen können

ScanSnap Organizer ist eine Anwendung zum Anzeigen und Verwalten von mit ScanSnap gescannten Bilddateien (PDF- oder JPEG-Dateien).

Mit dieser Anwendung können Sie Bilddaten (PDF- und JPEG-Dateien) ohne diese zu öffnen ansehen, Ordner erstellen und Dateien für verschiedene Zwecke verwalten.

Als Miniaturansicht dargestellte PDF-Dateien können direkt durchgeblättert werden, um eine einfache Kontrolle und Einsicht der gescannten Bilddaten zu ermöglichen.

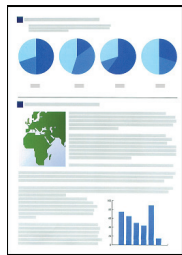

Dokumente mit ScanSnap scannen

Hauptfenster

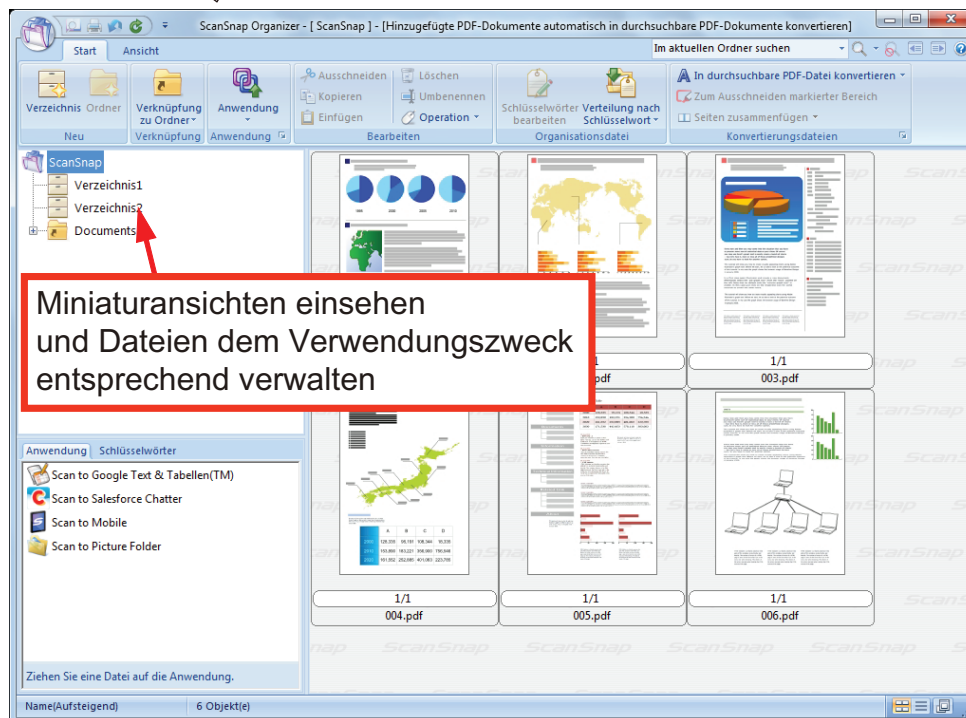

- "Grundlegender Bedienungsablauf von ScanSnap Organizer" (Seite 70)
- "Verwalten von Dateien" (Seite 72)
- "Dateien verwenden" (Seite 74)

Grundlegender Bedienungsablauf von ScanSnap Organizer

Dieser Abschnitt beschreibt den grundlegenden Bedienungsablauf von ScanSnap Organizer.

1. ScanSnap Organizer starten.

ScanSnap Organizer wird durch Doppelklicken auf das [ScanSnap Organizer] Symbol auf dem Desktop gestartet.

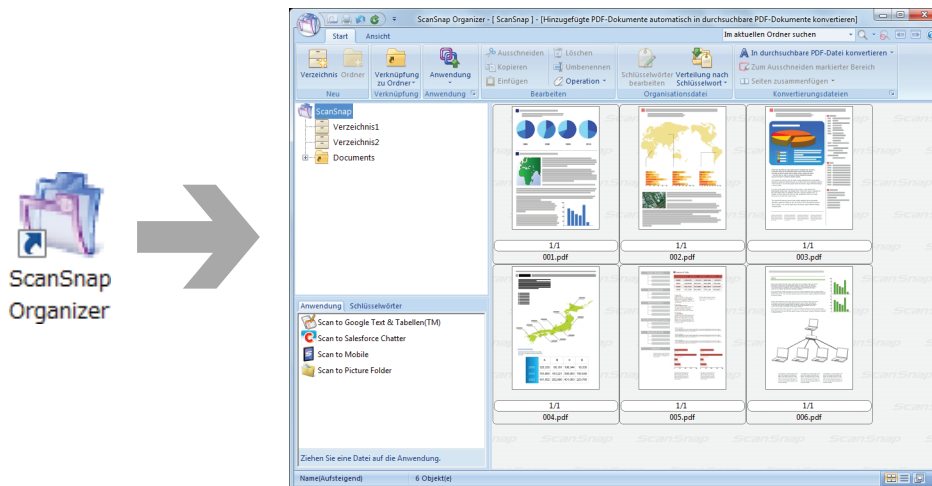

2. Mit ScanSnap Dokumente scannen.

⇒ Eine Liste der gescannten Bilder wird in ScanSnap Organizer angezeigt.

3. ScanSnap Organizer Viewer starten.

Doppelklicken Sie auf ein gescanntes Bild, um das Viewer Fenster zum Anzeigen und Bearbeiten der gescannten Bilder aufzurufen.

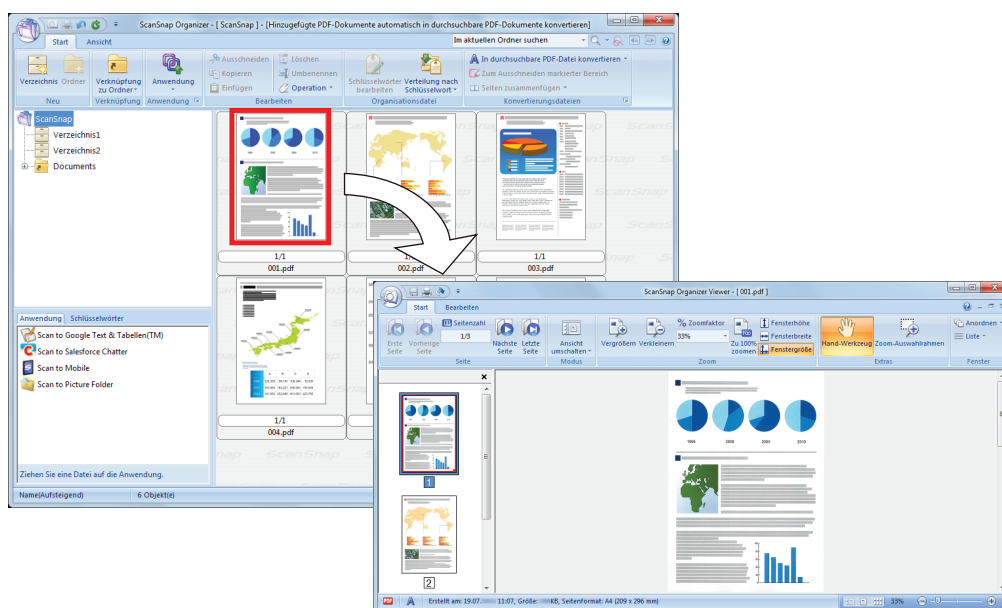

4. Überprüfen Sie die Ausrichtung der gescannten Bilder und das Vorhandensein nicht benötigter Seiten im Viewer Fenster.

Drehen Sie alle gescannten Bilder, die nicht korrekt ausgerichtet sind. Löschen Sie alle nicht benötigten Seiten.

Fahren Sie wenn nötig mit der Bearbeitung fort, z.B. wenn Seiten eingefügt werden sollen.

5. Beenden von ScanSnap Organizer Viewer.

Um ScanSnap Organizer Viewer zu beenden, klicken Sie zuerst auf die Anwendung Schaltfläche und dann auf die erscheinende [Beenden] Schaltfläche.

Verwalten von Dateien

Weitere Informationen zum Bedienungsgang erhalten Sie in der ScanSnap Organizer Hilfe.

Schlüsselwörter für eine Datei festlegen

Sie können eine Zeichenfolge als Schlüsselwort für den Inhalt einer PDF-Datei festlegen. Somit kann die Datei ohne sie zu öffnen erkannt werden.



Eine markierte Zeichenfolge als Schlüsselwort festlegen

Über die Schlüsselwort Funktion können Schlüsselwörter für PDF-Dateien vergeben werden.

Über diese Schlüsselwörter können die PDF-Dateien später gesucht werden.

Werden schwarzweiße Dokumente mit Markierungen mit dem ScanSnap gescannt, werden die markierten Wörter als Schlüsselwörter der PDF-Datei festgelegt.

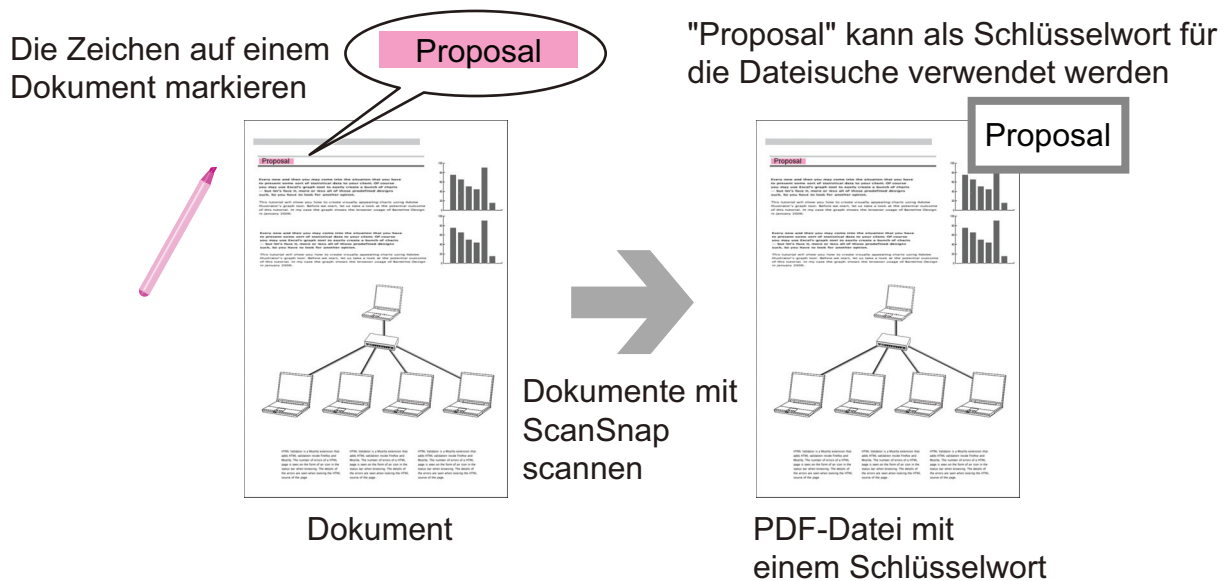

Informationen zu weiteren Methoden zum Setzen von Schlüsselwörtern finden Sie in der ScanSnap Organizer Hilfe.

Erkennen einer Zeichenfolge zum Einbetten in eine Seite

Durch den Einsatz von Texterkennung (OCR) können Sie Wörter in PDF-Dateien erkennen und diese wiederum in der Datei einbetten, um später nach diesen Wörtern suchen zu können.

OCR erkennt "Proposal" als Textinformation.

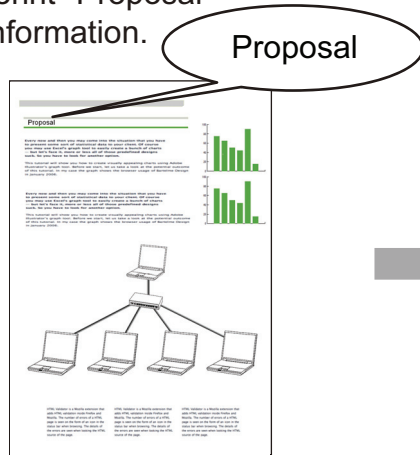

PDF-Datei

"Proposal" kann als Schlüsselwort für die Dateisuche verwendet werden

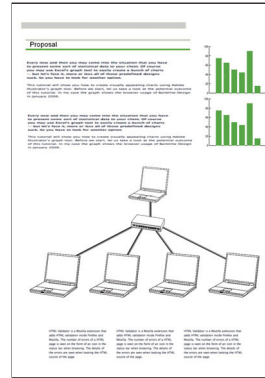

Dateien Suchen

In ScanSnap Organizer verwaltete Dateien können gesucht werden.

Als Suchmethoden gibt es jene von Adobe Acrobat search und Windows Desktop Search.

Dateien gemäß den festgelegten Konditionen automatisch verteilen

Sie können die automatische Schlüsselwort Verteilerfunktion benutzen, um PDF-Dateien gemäß den festgelegten Schlüsselwörtern in Verzeichnisse und Ordner zu sortieren.

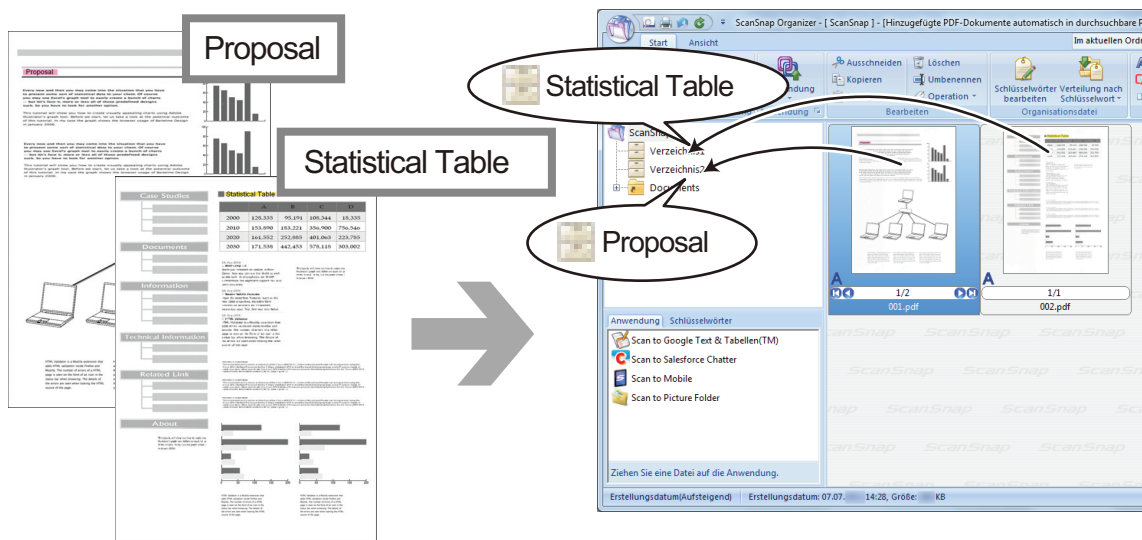

PDF-Dateien mit Schlüsselwörtern

Hauptfenster

Dateien verwenden

Weitere Informationen zum Bedienvorgang erhalten Sie in der ScanSnap Organizer Hilfe.

Dateien mit anderen Anwendungen verknüpfen

Dateien können mit verschiedenen Anwendungen verwendet werden.

Die zur Verfügung stehenden Anwendungen werden im Anwendungslistepanel in der linken unteren Ecke des Hauptfensters angezeigt.

Per E-Mail versenden

Dateien können per E-Mail versandt werden.

Wichtige Teile von Dokumenten ausschneiden

Sie können die Funktion zum Ausschneiden markierter Bereiche benutzen, um wichtige Teile aus Dokumenten auszuschneiden.

Markieren Sie die betreffenden Bereiche auf einem schwarzweißen Dokument und scannen Sie dieses mit dem ScanSnap, um eine neue nur die markierten Bereiche enthaltende PDF- oder JPEG-Datei zu erstellen.

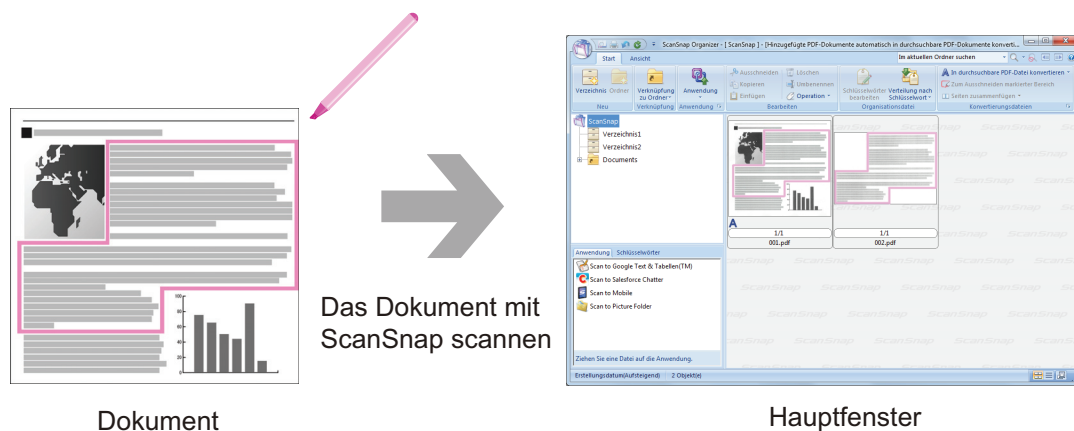

Was Sie mit dem CardMinder machen können

CardMinder ist eine Anwendung zum Anzeigen, Organisieren und Verwalten von mit einem Scanner gescannten Kartenbilddaten.

Mit dieser Software kann eine große Anzahl Visitenkarten digitalisiert und schnell gescannt sowie für die erstellten Bilddaten eine Texterkennung ausgeführt werden. Dadurch kann eine Datenbank Ihrer Kontakte angelegt, verwaltet und effizient durchsucht werden. CardMinder verwendet einen Schrifterkennung (OCR) Engine zur Texterkennung der Visitenkarten und stellt diese Daten Personal Information Manager (PIM) Anwendungen zur Verfügung.

Weiterhin enthält CardMinder zwei separate Funktionen: CardMinder Viewer und CardMinder Mobile Viewer. Mit CardMinder Viewer können Visitenkarten auch von anderen Anwendungen aus gesucht werden. CardMinder Mobile Viewer ermöglicht das Betrachten von Visitenkartendaten auf Computern, auf denen CardMinder nicht installiert ist.

Visitenkarte

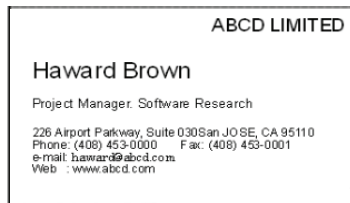

Scan

CardMinder Fenster

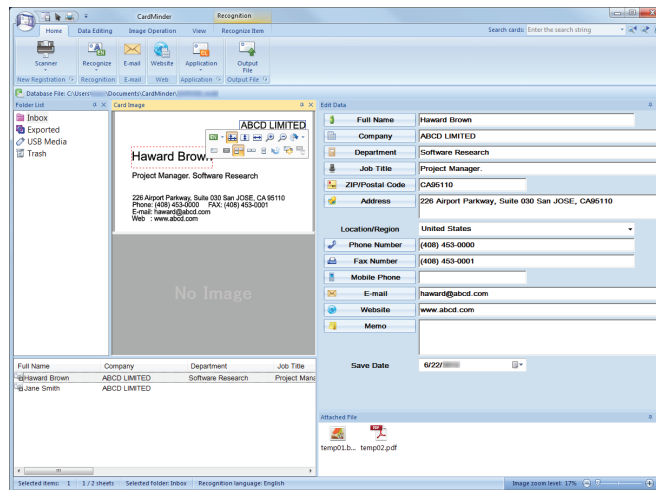

Erkannte Daten

PIM Fenster
(Beispiel: Windows Mail (*))



*: Dies ist das Windows Vista Beispiel.

- "Grundlegender Bedienungsablauf von CardMinder" (Seite 77)
- "Verknüpfen von Kartendaten mit anderen Anwendungen" (Seite 80)
- "Kartendaten mit der Grundlegende Suche Symbolleiste suchen" (Seite 81)
- "Kartendaten mit CardMinder Viewer suchen" (Seite 82)
- "Eine Datei an Kartendaten anhängen" (Seite 83)

Grundlegender Bedienungsablauf von CardMinder

Dieser Abschnitt beschreibt den grundlegenden Bedienvorgang von CardMinder.

1. Starten Sie CardMinder.

Starten Sie CardMinder mit einem Doppelklick auf das [CardMinder] Symbol auf dem Desktop.

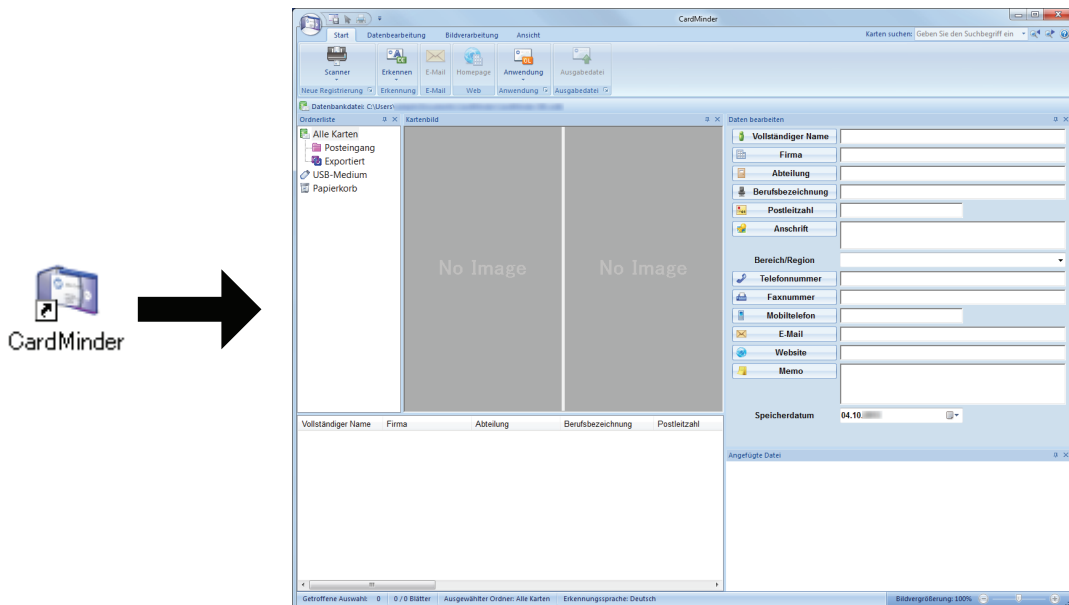

2. Scannen Sie eine Karte mit dem Scanner.

Klicken Sie in der [Start] Registerkarte auf die [Scanner] Schaltfläche.

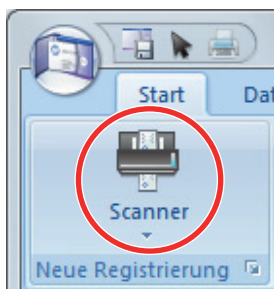

Nach dem Scannen werden die auf der Karte enthaltenen Informationen (z.B. Name, Firma und Anschrift) automatisch als Text erkannt und im Daten bearbeiten Panel angezeigt.

Die von der Karte gescannten Bilddaten werden im Kartenbild Panel angezeigt.

WICHTIG

Zum Erkennen der folgenden Sprachen muss ScanSnap Manager auf Ihrem Computer installiert sein.

- Chinesisch (vereinfacht)
- Chinesisch (traditionell)
- Koreanisch

3. Überprüfen Sie die Kartendaten.

Versichern Sie sich, dass die Vorder- und Rückseiten der Kartenbilder korrekt sind und dass der Text der Kartenbilder korrekt im Daten bearbeiten Panel angezeigt wird.

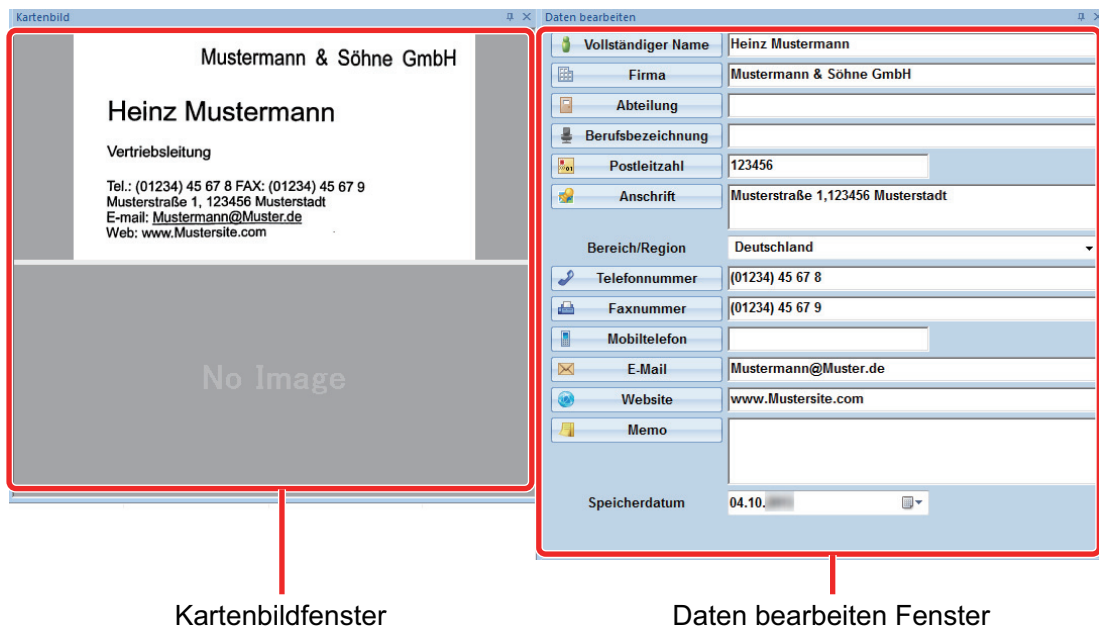

4. Soll die Texterkennung in einer anderen Sprache durchgeführt werden, befolgen Sie folgenden Vorgang:

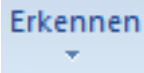
1. Klicken Sie in der [Start] Registerkarte auf .
 - ⇒ Die erkannten Sprachen werden angezeigt.
2. Wählen Sie die Sprache des zu erkennenden Textes aus.
 - ⇒ Das Symbol der [Erkennen] Schaltfläche wechselt zur ausgewählten Sprache.
3. Klicken Sie auf die [Erkennen] Schaltfläche.



Beispiel: Klicken Sie auf , um Englischen Text zu erkennen.

⇒ Es wird eine Bestätigungsmeldung für den Erkennungsvorgang angezeigt.

4. Klicken Sie auf die [Ja] Schaltfläche.
 - ⇒ Auf der Karte enthaltener Text wird in der ausgewählten Sprache erkannt.

5. Korrigieren Sie gegebenenfalls die Kartendaten.

Die Kartendaten können wie folgt korrigiert werden: Weitere Informationen erhalten Sie in der CardMinder Hilfe.

- Erneute Ausführung der Texterkennung in den ausgewählten Bereichen
- Text direkt in das Daten bearbeiten Panel eingeben
- Die Ausrichtung der Kartenabbildung korrigieren oder die Vorder- und Rückseite eines Bildes austauschen

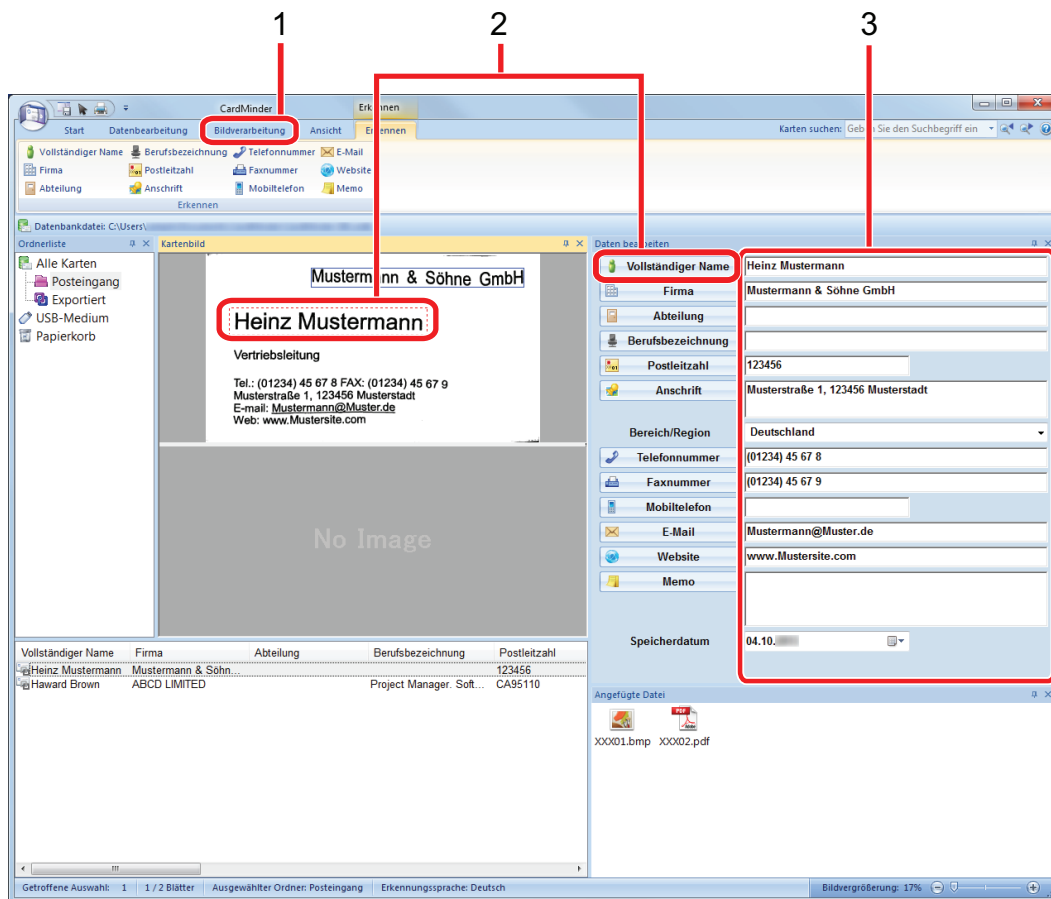

Nr.	Beschreibung
1	In der [Bildverarbeitung] Registerkarte können Korrekturen wie das Drehen eines Kartenbilds oder das Austauschen der Vorder- und Rückseite eines Bildes vorgenommen werden.
2	Indem Text im Kartenbild ausgewählt und dann auf die Schaltflächen der entsprechenden Felder im Daten bearbeiten Panel geklickt wird, kann die Erkennung der ausgewählten Bereiche erneut vorgenommen werden.
3	Sie können den Text in jedem Feld im Daten bearbeiten Panel direkt korrigieren.

6. CardMinder beenden.

Klicken Sie auf die Anwendungsschaltfläche und dann im erscheinenden Menü auf die [Beenden] Schaltfläche, um CardMinder zu beenden.

Verknüpfen von Kartendaten mit anderen Anwendungen

Klicken Sie in der [Start] Registerkarte auf folgende Schaltflächen, um die Kartendaten in verschiedenen Anwendungen zu verwenden:



Nr.	Element	Beschreibung
1	E-Mail	Sie können ein E-Mail-Programm durch eine unter [E-Mail] angegebene E-Mail-Adresse für die Kartendaten als Zieladresse aufrufen.
2	Internet Suche	Sie können die unter [Website] angegebene URL nach Kartendaten mit einem Webbrowser durchsuchen.
3	Kartendaten mit einer anderen Anwendung verknüpfen	Sie können die Kartendaten auch mit einer anderen Anwendung wie Outlook Express oder Salesforce CRM verknüpfen, um die Kartendaten in den verknüpften Anwendungen zu verwenden. Sie können auch eine Verknüpfung zu USB-Medien herstellen, um die Kartendaten auf einem anderen Computer verwenden zu können.
4	Daten in einem anderen Format ausgeben	Sie können die Kartendaten im vCard-, CSV-, Text- oder ContactXML-Format ausgeben.

Weitere Informationen erhalten Sie in der CardMinder Hilfe.

Kartendaten mit der Grundlegende Suche Symbolleiste suchen

Dieser Abschnitt beschreibt das Suchen von Kartendaten mit der Grundlegende Suche Symbolleiste von CardMinder.

Karten suchen (Grundlegende Suche Symbolleiste)

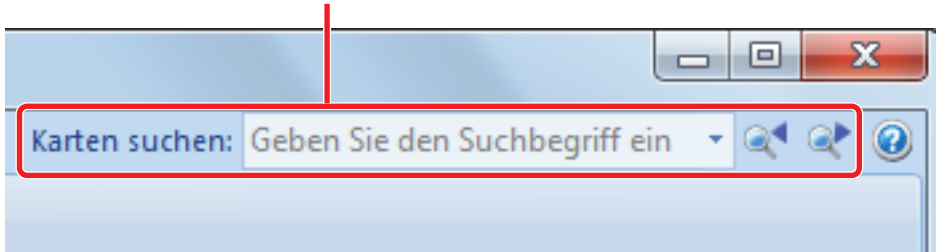

Geben Sie einen Suchbegriff (z.B. einen Namen oder den Namen einer Firma) in die Grundlegende Suche Symbolleiste ein, um Kartendaten zu suchen.

Die Suchergebnisse werden im Hauptfenster angezeigt.

Stimmen mehrere Karten mit der Suchanfrage überein, können Sie über  den nächsten Suchtreffer im Hauptfenster aufrufen.

Kartendaten mit CardMinder Viewer suchen

Dieser Abschnitt beschreibt das Suchen von Kartendaten mit CardMinder Viewer.

Selbst wenn CardMinder nicht ausgeführt wird, können Sie Kartendaten anhand einer Zeichenfolge in einer anderen Anwendung (wie Microsoft Notepad) als Schlüsselwort suchen.

1. Ziehen Sie die Maus, um eine Zeichenfolge für die Suche auszuwählen.

2. Drücken Sie auf der Tastatur gleichzeitig die [Alt] + [F3] Tasten.

⇒ CardMinder Viewer wird gestartet und die die Suchkriterien (Name, Firmenname, usw.) erfüllenden Kartendaten werden angezeigt.

Erfüllen mehrere Karten die Suchkriterien, klicken Sie auf , um das nächste Ergebnis im CardMinder Viewer Fenster anzuzeigen.

HINWEIS

Klicken Sie auf , um die Kartendaten der ausgewählten Karte im CardMinder Fenster anzuzeigen.

Eine Datei an Kartendaten anhängen

Eine Datei kann durch Drag&Drop einfach an Kartendaten angehängt werden.

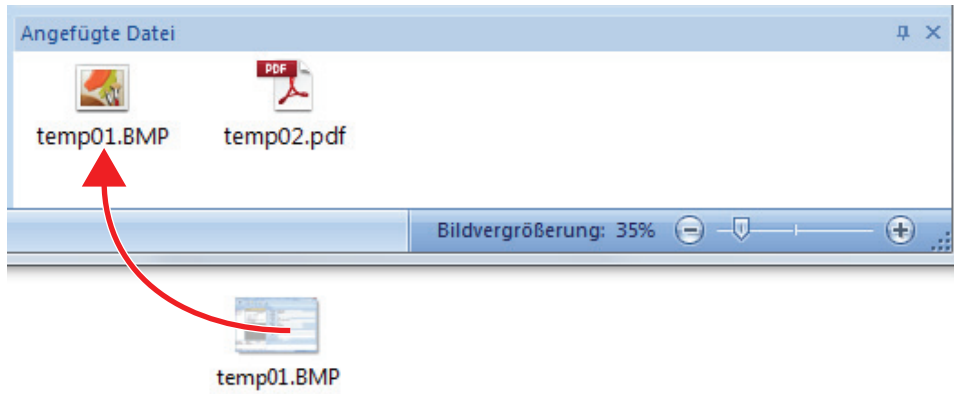

Nützliche Nutzungsoptionen

Dieser Abschnitt beschreibt die Verwendung der Software für das gescannte Bild, das nach dem Scannen eines Dokument mit dem ScanSnap erstellt wurde, sowie das Scannen eines Dokuments mit einer anderen Einstellung als der Grundeinstellung.

- ["Verwalten von Papierdokumenten in Ordnern auf dem Computer" \(Seite 85\)](#)
- ["Visitenkarten in einem Computer speichern" \(Seite 88\)](#)
- ["Scannen von Dokumenten größer als A4 oder Letter" \(Seite 91\)](#)
- ["Scannen von Dokumenten wie Fotos oder Zeitungsausschnitten" \(Seite 95\)](#)

Verwalten von Papierdokumenten in Ordnern auf dem Computer

Dieser Abschnitt beschreibt das Digitalisieren und Verwalten von Dokumenten und das Verwalten von Papierdokumenten in Ordnern mit ScanSnap Organizer.

1. Scannen Sie ein Papierdokument mit ScanSnap.

Weitere Informationen zum Scannen von Dokumenten finden Sie unter "[Dokumente scannen](#)" (Seite 19).

⇒ Das ScanSnap Quick-Menü erscheint.

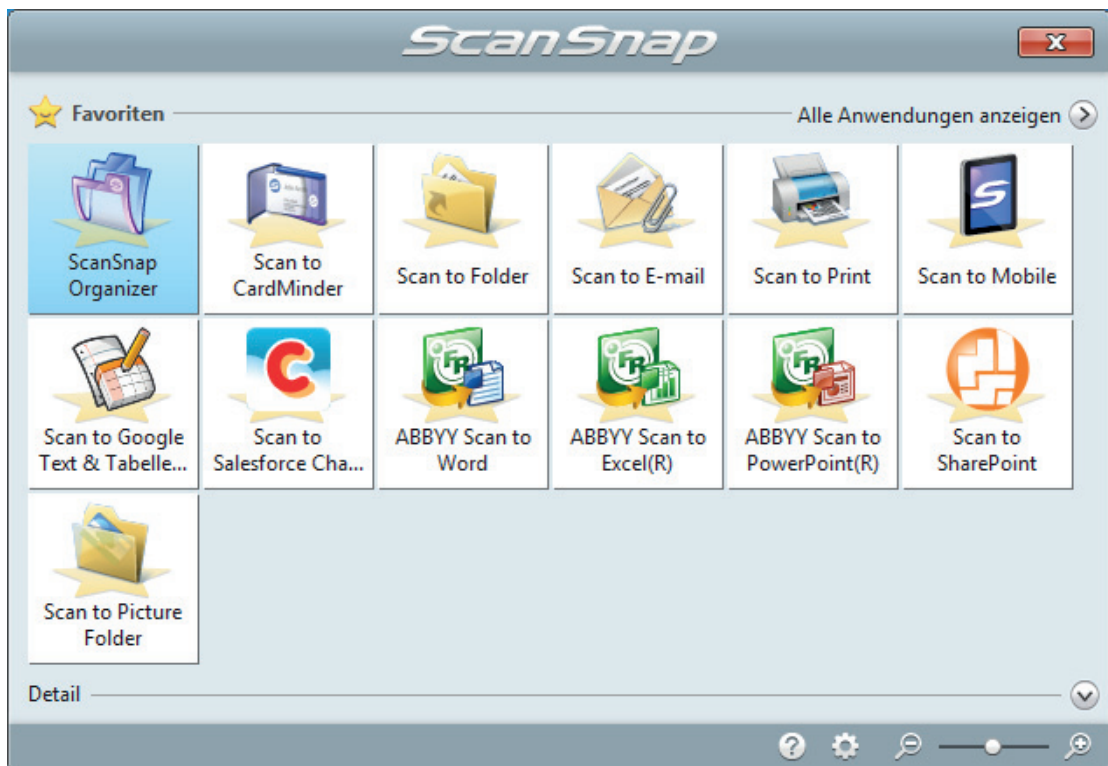

2. Klicken Sie im Quick-Menü auf das [ScanSnap Organizer] Symbol .

⇒ Das [ScanSnap Organizer] Fenster erscheint.

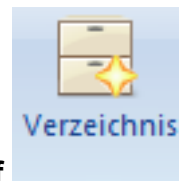
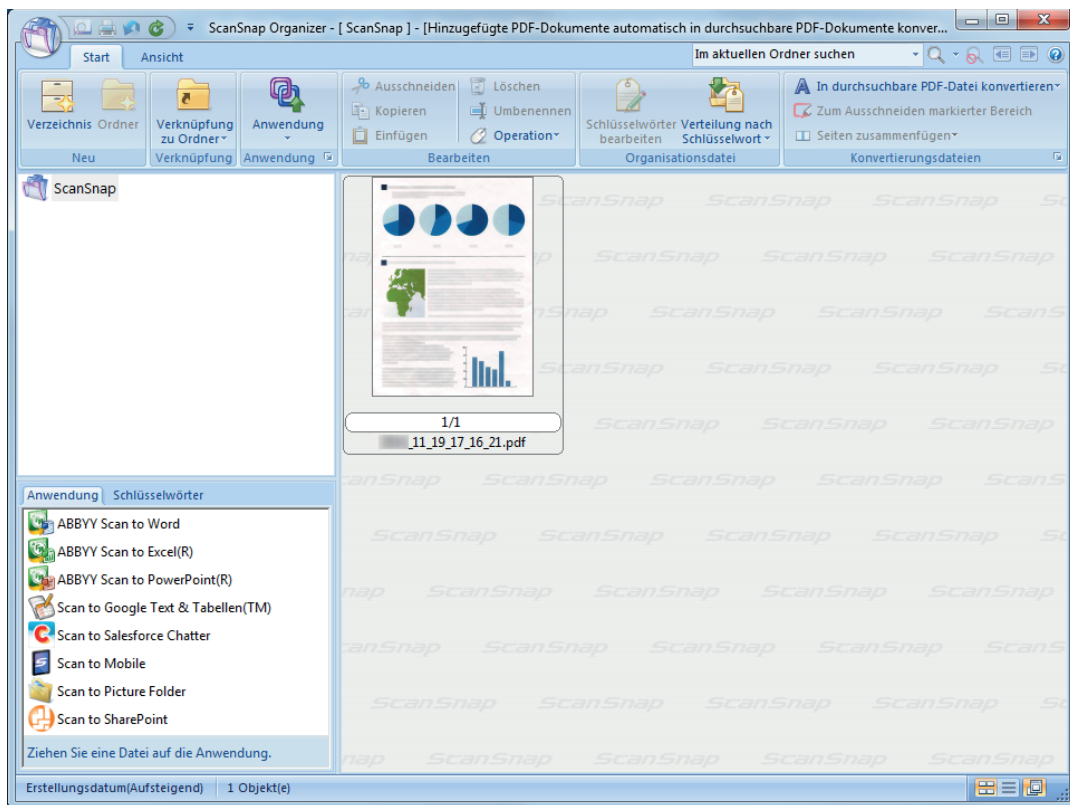

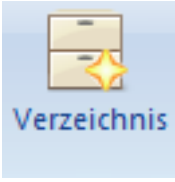
3. Klicken Sie in der [Start] Registerkarte auf  .
⇒ Es wird ein neuer Ordner in der Ordnerliste angelegt.

4. Benennen Sie den erstellten Ordner.

HINWEIS

Wiederholen Sie die Schritte 3 bis 4, um mehrere Ordner anzulegen.

5. Wählen Sie das gescannte Bild aus der Dateiliste und ziehen Sie es auf den Ordner.

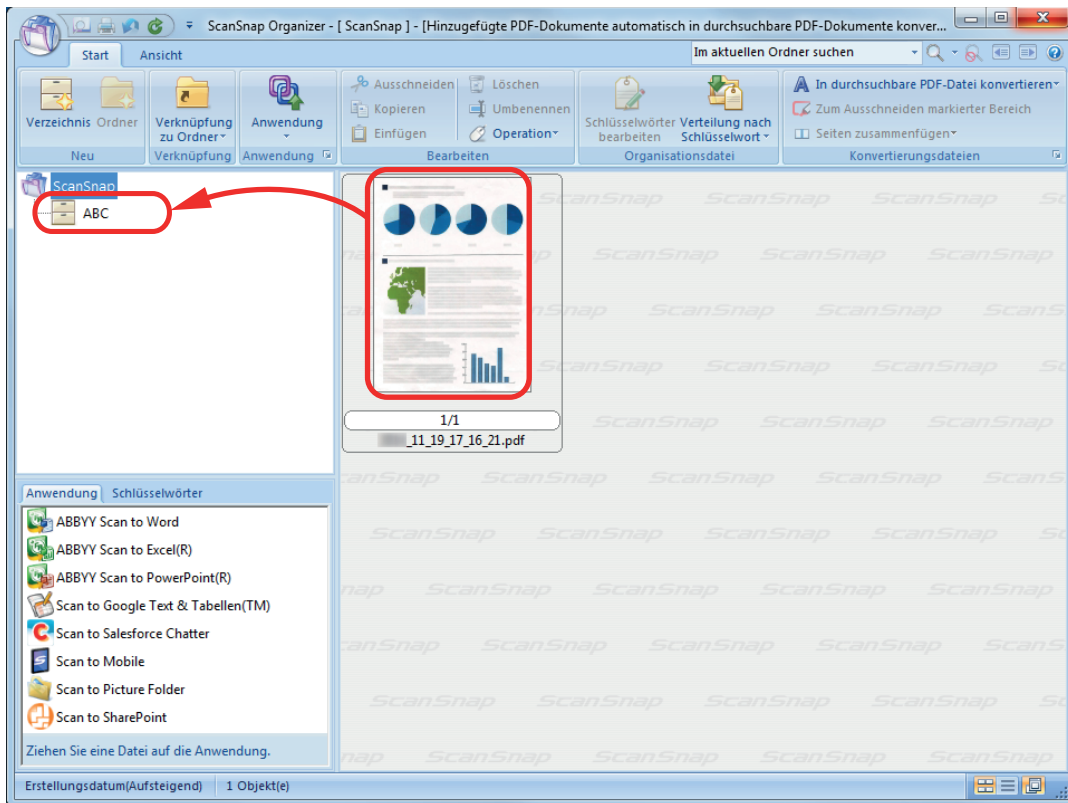

⇒ Das gescannte Bild wird in den Ordner verschoben.

HINWEIS

ScanSnap Organizer verfügt über viele Funktionen zum Speichern von Dateien.
Weitere Informationen erhalten Sie in der ScanSnap Organizer Hilfe.

Visitenkarten in einem Computer speichern

Dieser Abschnitt beschreibt das Digitalisieren und Speichern von Visitenkarten in CardMinder.

WICHTIG

Melden Sie sich nicht als Benutzer mit Administratorrechten an, ist eine Verknüpfung des ScanSnap mit einer anderen Anwendung eventuell nicht korrekt möglich.

1. Scannen Sie Visitenkarten mit dem ScanSnap.

Weitere Informationen zum Scannen von Visitenkarten finden Sie unter "[Dokumente scannen](#)" (Seite 19).

⇒ Das ScanSnap Quick-Menü erscheint.



2. Klicken Sie im Quick-Menü auf das [Scan to CardMinder] Symbol .

⇒ Das [CardMinder] Fenster erscheint.

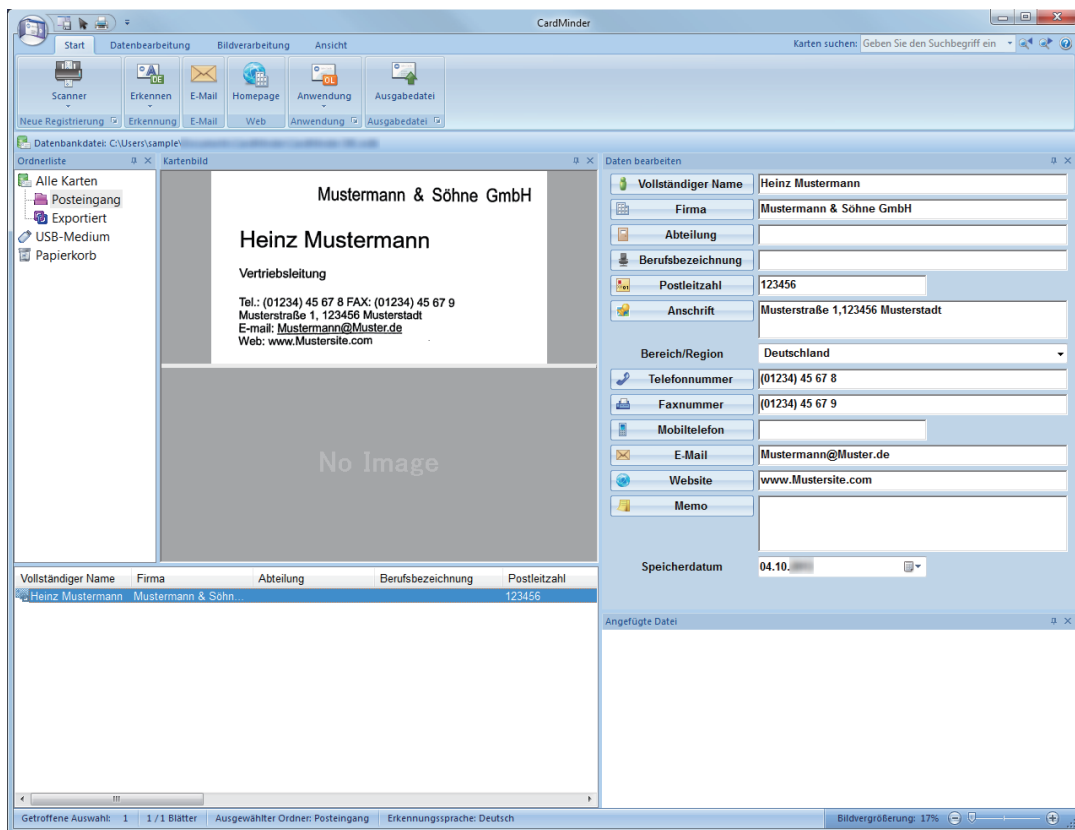

3. Überprüfen Sie die Kartendaten.

Stellen Sie sicher, dass der Text der Kartenbilder korrekt unter Daten Bearbeiten angezeigt wird.

Müssen die Daten korrigiert werden, klicken Sie in auf den zu korrigierenden Text und bearbeiten diesen.



HINWEIS

Scannen Sie doppelseitige Visitenkarten, müssen Sie die beide Seiten der Karten scannen und die Daten in CardMinder bearbeiten.

Weitere Informationen erhalten Sie in der CardMinder Hilfe.

Scannen von Dokumenten größer als A4 oder Letter

Dokumente größer als A4/Letter (wie z. B. A3, B4) können mit dem optionalen Trägerblatt gescannt werden. Wenn das Dokument in der Mitte gefaltet und im Duplex-Modus gescannt wird, werden beide Seiten zu einem Bild zusammengefügt.

Weitere Informationen zu den einlegbaren Dokumenten finden Sie unter ["Dokumente, die mit dem Trägerblatt gescannt werden können"](#) (Seite 66).

WICHTIG

Das [Dokument anhand des Texts entzerren] Kontrollkästchen im [Scanmodus Option] Fenster wird deaktiviert.

Klicken Sie im ["ScanSnap Setup Fenster"](#) (Seite 47) in der [Scanmodus] Registerkarte auf die [Option] Schaltfläche, um das [Scanmodus Option] Fenster anzuzeigen.

HINWEIS

Es können ebenfalls beide Seiten eines doppelseitigen Dokuments bis zu A4/Letter gescannt und zu einem Bild zusammengefügt werden.

- 1. Rechtsklicken Sie auf das ScanSnap Manager Symbol  im Infobereich ganz rechts in der Taskleiste, und wählen Sie im "Rechtsklick-Menü" (Seite 45) [Einstellungen der Scan Taste].**

⇒ Das ScanSnap Setup Fenster erscheint.

- 2. Wählen Sie in der [Papier] Registerkarte [Automatische Erkennung] unter [Papiergröße] und klicken Sie dann auf die [Trägerblatteinstellungen] Schaltfläche.**

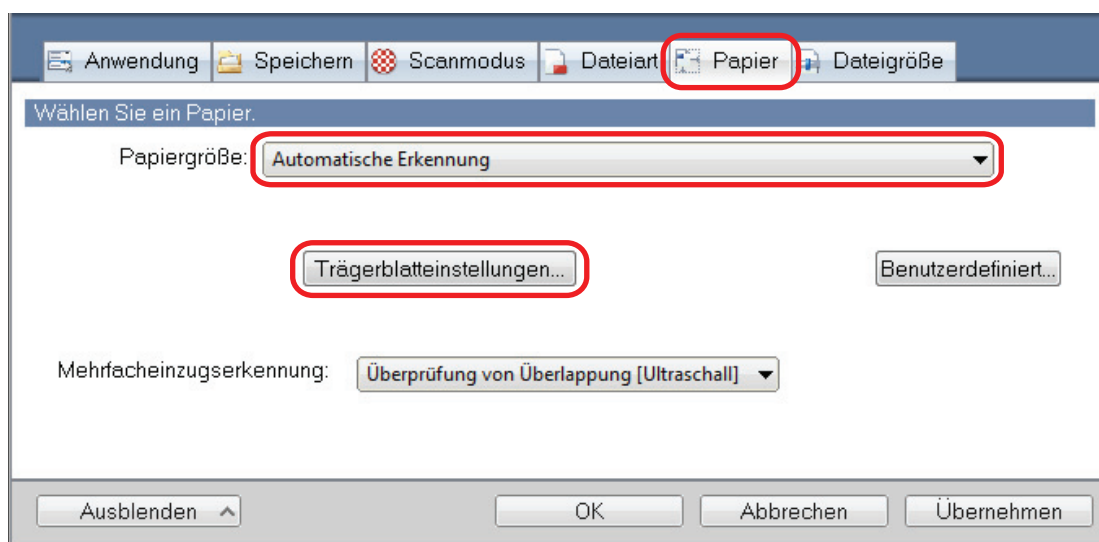

⇒ Das [Trägerblatteinstellungen] Fenster erscheint.

- 3. Wählen Sie [ein einseitiges Bild Vorder- und Rückseite nebeneinander] unter [Speichern als] und klicken Sie auf die [OK] Schaltfläche.**

Weitere Informationen finden Sie in der ScanSnap Manager Hilfe.

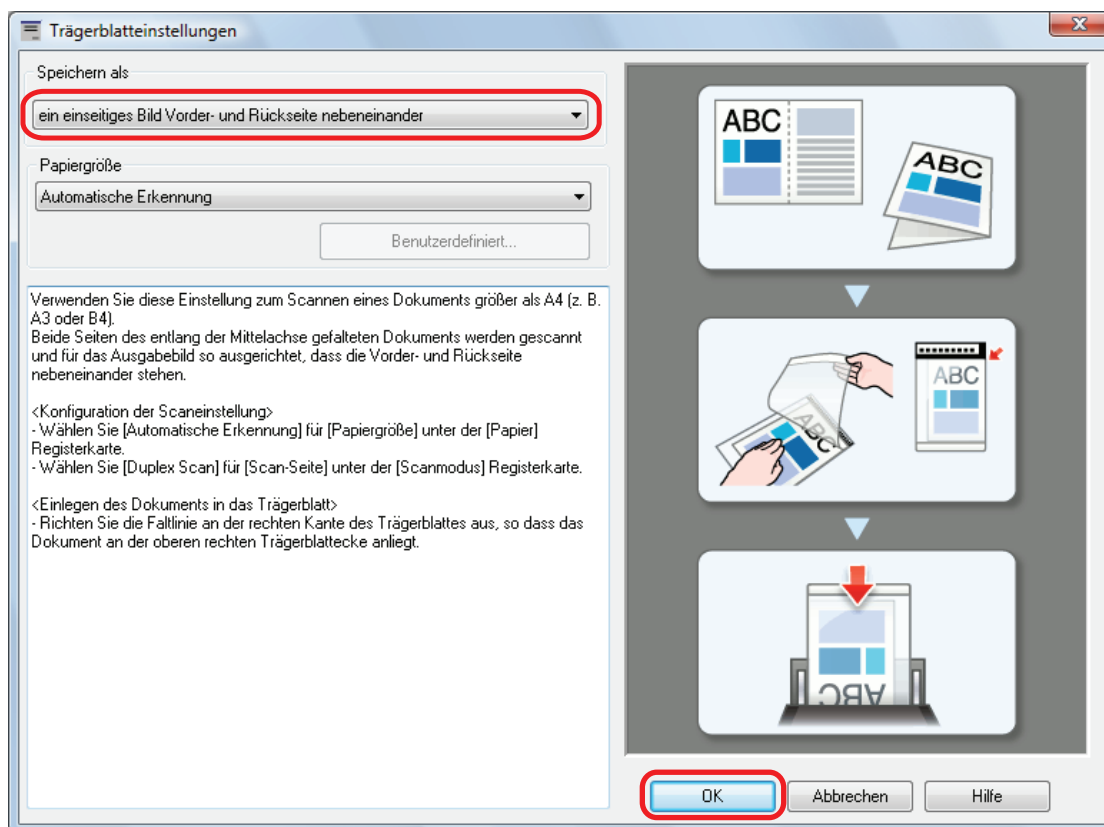

4. Wählen Sie [Duplex Scan (doppelseitig)] unter [Scan-Seite] in der [Scanmodus] Registerkarte aus, und klicken Sie auf die [OK] Schaltfläche.

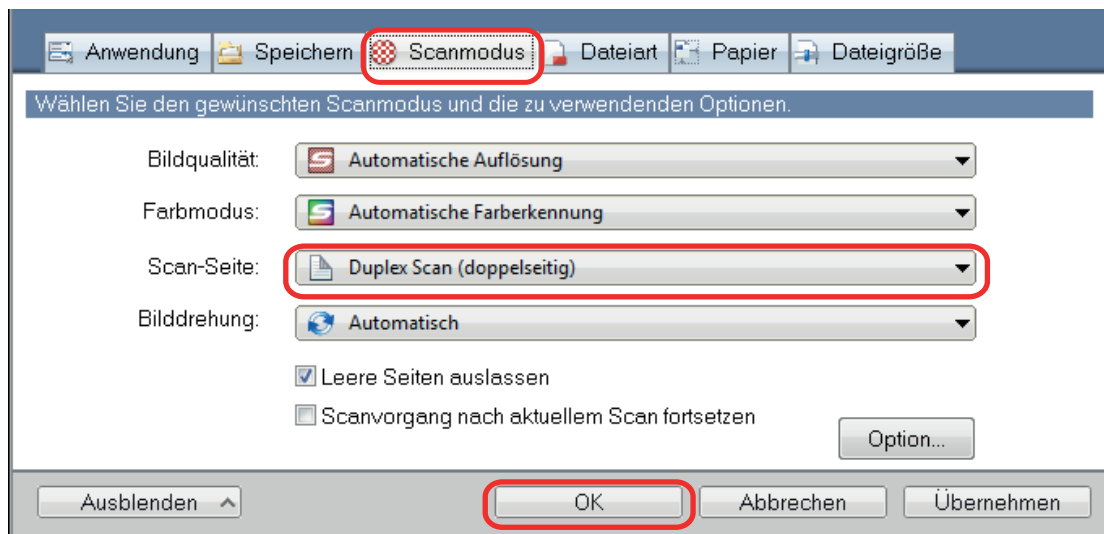

WICHTIG

Wenn [Simplex Scan (einseitig)] ausgewählt ist, gibt der ScanSnap das gleiche Ergebnis wie bei einem einseitigen Scan im [zwei getrennte Bilder (Vorder- und Rückseite)] Modus aus.

5. Legen Sie das Dokument in das Trägerblatt ein.

1. Falten Sie das Dokument in der Mitte so zusammen, dass die zu scannenden Seiten nach außen zeigen.

Legen Sie die Hälften eng zusammen und glätten Sie etwaige Wellen.

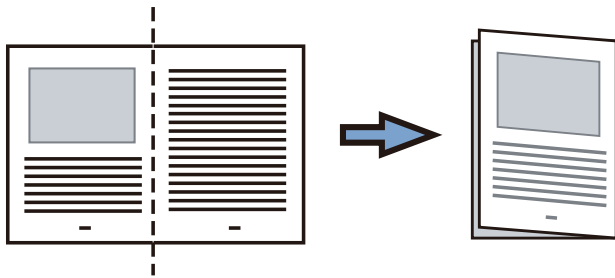

2. Öffnen Sie das Trägerblatt, um das Dokument einzulegen.

Richten Sie die Falzlinie so an der rechten Kante des Trägerblatts aus, dass das Dokument in die rechte obere Ecke des Trägerblatts passt.

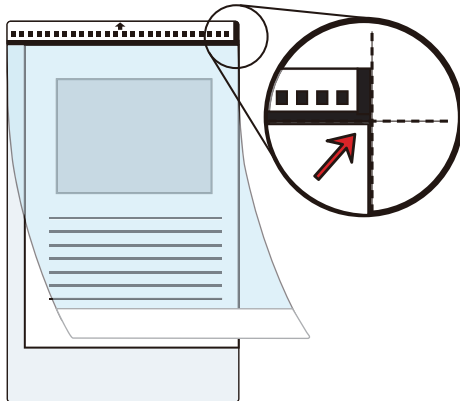

HINWEIS

Beachten Sie, dass die Vorderseite des Trägerblatts am oberen Rand mit einem Schwarzweißmuster und einer dicken vertikalen Linie in der oberen rechten Ecke markiert ist.

- 6. Legen Sie das Ende mit dem Schwarzweißmuster als Führungskante in Pfeilrichtung ein.**

Sichern Sie das Trägerblatt mit den Papierführungen, um eine schräge Zufuhr zu verhindern.

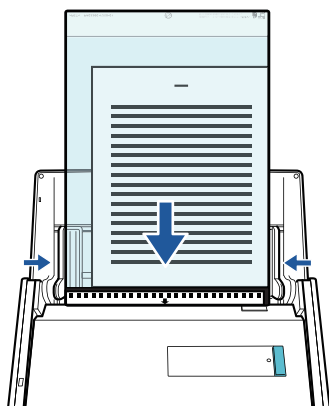

- 7. Drücken Sie auf die [Scan] Taste des ScanSnap, um mit dem Scannen zu beginnen.**

⇒ Beide Seiten des Dokuments werden gescannt und als ein doppelseitiges Bild gespeichert.

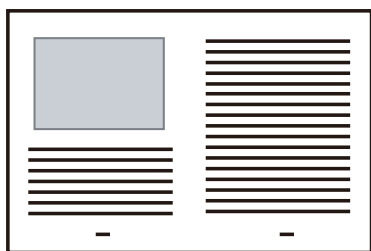

WICHTIG

- Zwischen dem Bild der Vorder- und Rückseite wird eventuell eine Linie oder eine Lücke angezeigt. Wenn Sie zudem ein dickes Dokument im Trägerblatt scannen, kann das gescannte Bild der linken und das gescannte Bild der rechten Seite eventuell zueinander und von oben aus betrachtet verzerrt sein.

Diese Symptome lassen sich eventuell verbessern, wenn Sie das Dokument wie folgt in das Trägerblatt einlegen:

- Falten Sie das Dokument richtig zusammen.
- Richten Sie die Kanten des Dokuments bündig mit den Kanten des Trägerblatts aus.
- Drehen Sie das Trägerblatt auf die andere (umgekehrte) Seite.
- Wurde [Automatische Erkennung] für [Papiergröße] im [Trägerblatteinstellungen] Fenster angegeben, wird automatisch die optimale Größe aus den unter [Papiergröße] verfügbaren Standardgrößen gewählt (A3, B4 oder 11 × 17 Zoll). Beachten Sie, dass die Bildgröße anhängig vom Originaldokument kleiner ausfallen kann.

Beispiel: Wenn Zeichen und Illustrationen als A4 Größe in der Mitte eines A3 Dokuments gedruckt werden, dann wird das gescannte Dokument in der Größe B4 ausgegeben.

Geben Sie die Dokumentengröße unter [Papiergröße] an, um das gescannte Bild in der Originalgröße auszugeben.

- Teile des gescannten Bilds rings um den gefalteten Dokumentenbereich fehlen eventuell. Legen Sie das Dokument in diesem Fall so in das Trägerblatt ein, dass ein Rand von 1 mm zur Kante des Trägerblatts eingehalten wird.

HINWEIS

Es können mehrere Trägerblätter in den ADF-Papierschacht (Abdeckung) eingelegt und gescannt werden.

Scannen von Dokumenten wie Fotos oder Zeitungsausschnitten

Mit Hilfe des Trägerblattes können Sie Dokumente scannen, die leicht beschädigt werden können (z.B. Fotos) oder Dokumente, die schwer einzulegen sind (z.B. Zeitungsausschnitte).

Weitere Informationen zu den einlegbaren Dokumenten finden Sie unter ["Dokumente, die mit dem Trägerblatt gescannt werden können"](#) (Seite 66).

WICHTIG

Das [Dokument anhand des Texts entzerren] Kontrollkästchen im [Scanmodus Option] Fenster wird deaktiviert.

Klicken Sie im ["ScanSnap Setup Fenster"](#) (Seite 47) in der [Scanmodus] Registerkarte auf die [Option] Schaltfläche, um das [Scanmodus Option] Fenster anzuzeigen.

1. **Rechtsklicken Sie auf das ScanSnap Manager Symbol  im Infobereich ganz rechts in der Taskleiste, und wählen Sie im "Rechtsklick-Menü" (Seite 45) [Einstellungen der Scan Taste].**

⇒ Das ScanSnap Setup Fenster erscheint.

2. **Wählen Sie in der [Papier] Registerkarte [Automatische Erkennung] unter [Papiergröße] und klicken Sie dann auf die [Trägerblatteinstellungen] Schaltfläche.**

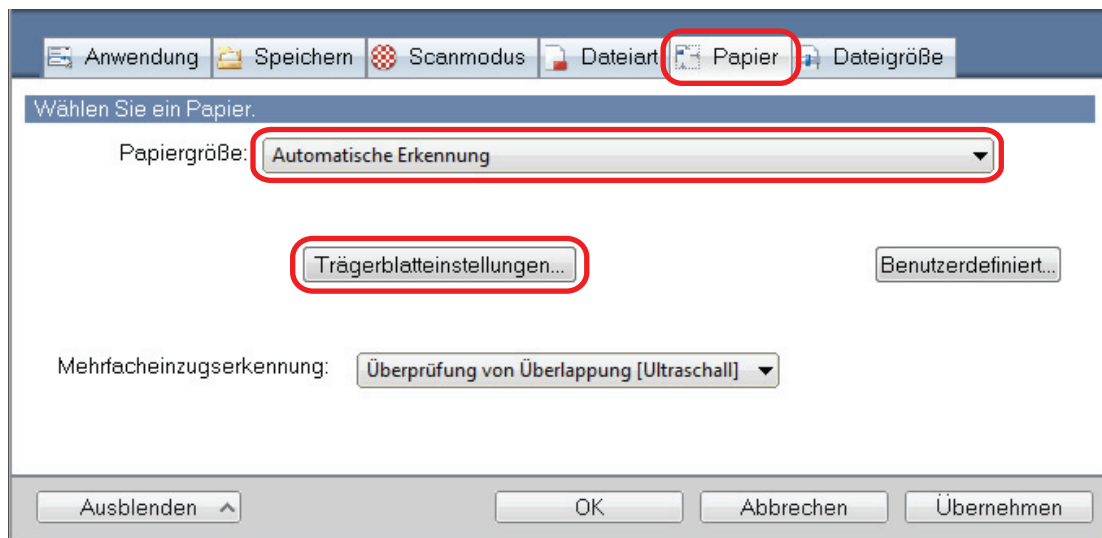

⇒ Das [Trägerblatteinstellungen] Fenster erscheint.

3. **Wählen Sie [zwei getrennte Bilder (Vorder- und Rückseite)] unter [Speichern als] und klicken Sie auf die [OK] Schaltfläche.**

Weitere Informationen finden Sie in der ScanSnap Manager Hilfe.

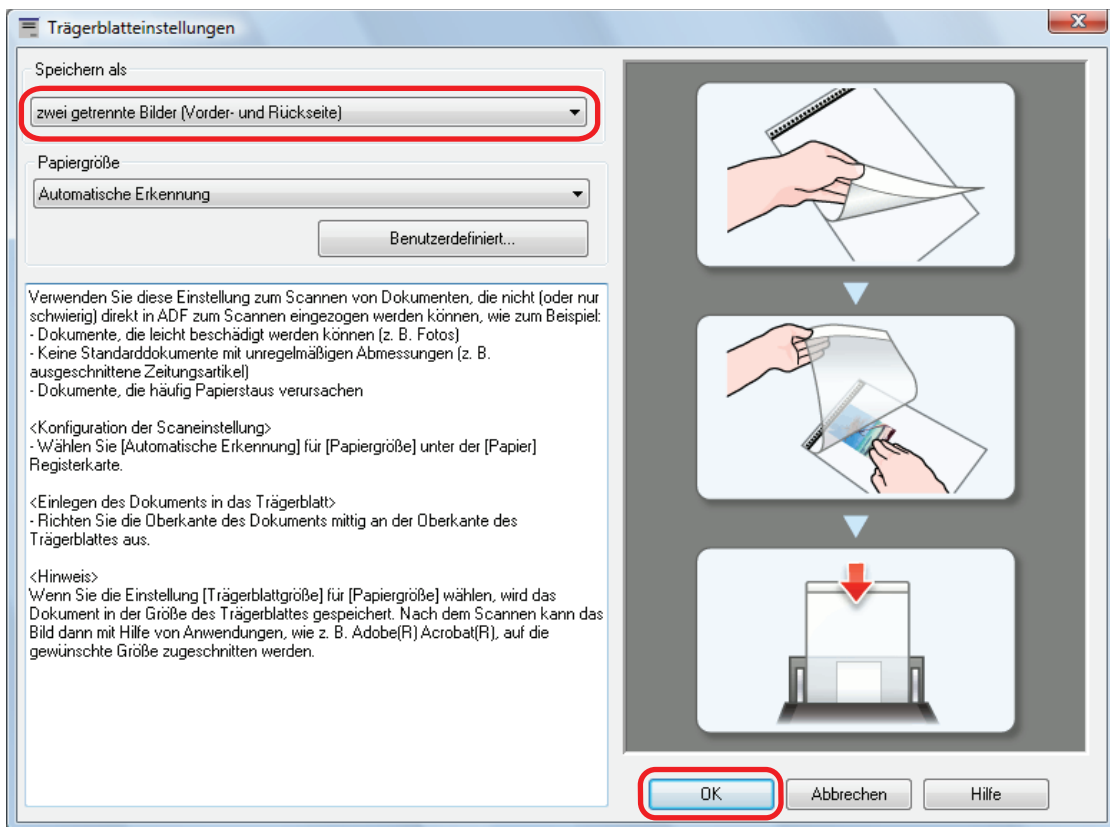

4. Klicken Sie auf die [OK] Schaltfläche, um das ScanSnap Setup Fenster zu schließen.

5. Legen Sie das Dokument in das Trägerblatt ein.

Öffnen Sie das Trägerblatt und legen Sie das Dokument so ein, dass es mittig an der Oberseite des Trägerblatts ausgerichtet ist.

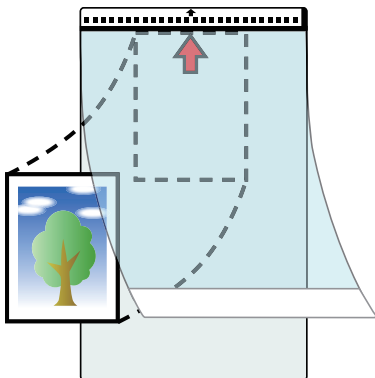

6. Legen Sie das Ende mit dem Schwarzweißmuster als Führungskante in Pfeilrichtung ein.

Legen Sie das Trägerblatt so ein, dass die Dokumentrückseite in Ihre Richtung zeigt.

Sichern Sie das Trägerblatt mit den Papierführungen, um eine schräge Zufuhr zu verhindern.

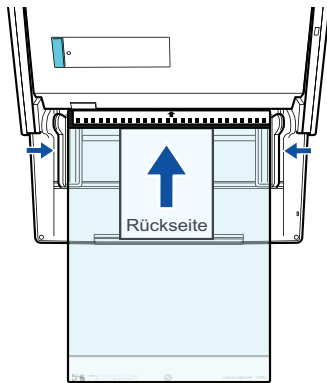
**WICHTIG**

Ist im [Scanmodus Option] Fenster das [Dokumente mit der Vorderseite nach oben einlegen] Kontrollkästchen markiert, müssen Sie die Dokumente mit der zu scannenden Seite nach oben zeigend und der Unterkante voran in das Trägerblatt einlegen.

Klicken Sie im "ScanSnap Setup Fenster" (Seite 47) in der [Scanmodus] Registerkarte auf die [Option] Schaltfläche, um das [Scanmodus Option] Fenster anzuzeigen.

7. Drücken Sie auf die [Scan] Taste des ScanSnap, um mit dem Scannen zu beginnen.

⇒ Nach dem Abschluss des Scanvorgangs wird das gescannte Bild gespeichert.

WICHTIG

- Das gescannte Bild wird in der Mitte einer Seite der in der [Papiergröße] Option des [Trägerblatteinstellungen] Fenster ausgewählten Größe ausgegeben.
- Wurde [Automatische Erkennung] für [Papiergröße] im [Trägerblatteinstellungen] Fenster angegeben, wird automatisch die optimale Größe aus den unter [Papiergröße] verfügbaren Standardgrößen gewählt (A3, B4 oder 11 × 17 Zoll). Beachten Sie, dass die Bildgröße anhängig vom Originaldokument kleiner ausfallen kann oder das Teile des Bildes fehlen können.

Beispiel: Wenn die Inhalte als A5 Größe in der Mitte eines A4 Dokuments gedruckt werden, dann wird das gescannte Dokument in der Größe A5 ausgegeben.

Geben Sie die Dokumentengröße unter [Papiergröße] an, um das gescannte Bild in der Originalgröße auszugeben.

HINWEIS

- Legen Sie in folgenden Fällen ein leeres (weißes) Blatt Papier beim Scannen unter das Dokument:
 - Das gescannte Bild wird nicht in der richtigen Größe gespeichert (wenn [Automatische Erkennung] unter [Papiergröße] im [Trägerblatteinstellungen] Fenster ausgewählt ist)
 - Rings um den Rand des gescannten Bilds erscheinen Schatten
 - Rings um den Rand eines Ausschnitts in ungewöhnlicher Form erscheinen schwarze Linien



The diagram illustrates an ADF (Automatic Document Feeder) paper tray. On the left, a small square image of a tree is shown. A red arrow points from this image into the paper tray. Inside the tray, a larger square image of the same tree is shown, with a red arrow pointing from it to the right. To the right of the tray is a white rectangular area, representing the scanner bed, with a red arrow pointing from the tray towards it. The tray is shown with multiple sheets of paper, indicating that multiple pages can be scanned at once.

- Es können mehrere Trägerblätter in den ADF-Papierschacht (Abdeckung) eingelegt und gescannt werden.

Problembhebung

Dieser Abschnitt beschreibt Hilfestellungen, wenn Probleme bei der Installation oder Deinstallation der Software von ScanSnap auftreten.

- "Finden von Problemlösungen" (Seite 100)
- "Wenn der erste Installationsversuch fehlgeschlagen ist." (Seite 101)
- "Wenn die Software zuvor installiert wurde" (Seite 102)
- "Wenn das ScanSnap Manager Symbol nicht erscheint" (Seite 111)
- "ScanSnap Manager wird nicht korrekt ausgeführt" (Seite 114)
- "Wenn die Software nicht installiert werden kann" (Seite 122)

Weitere Informationen zu Problemen bei der Verwendung des ScanSnap und deren Behebung finden Sie an folgenden Stellen:

- "Problembhebung" in der ScanSnap Manager Hilfe

Um diesen Abschnitt anzuzeigen, rechtsklicken Sie auf das ScanSnap Manager Symbol  im Infobereich und wählen Sie dann [Hilfe] → [Problembhebungen] aus dem "Rechtsklick-Menü" (Seite 45).

- ScanSnap Support Site (<http://scansnap.fujitsu.com/g-support/de/>)

Wenn sich das Problem auch nach Beachtung des obigen Abschnitts nicht beheben lässt, kontaktieren Sie bitte Ihren FUJITSU Scanner Fachhändler oder einen autorisierten FUJITSU Scanner Servicepartner.

Finden von Problemlösungen

Wenn die Installation der Software fehlschlägt oder ScanSnap nicht korrekt ausgeführt werden kann, sehen Sie bitte das nachstehende Flowchart zur Problembhebung ein.

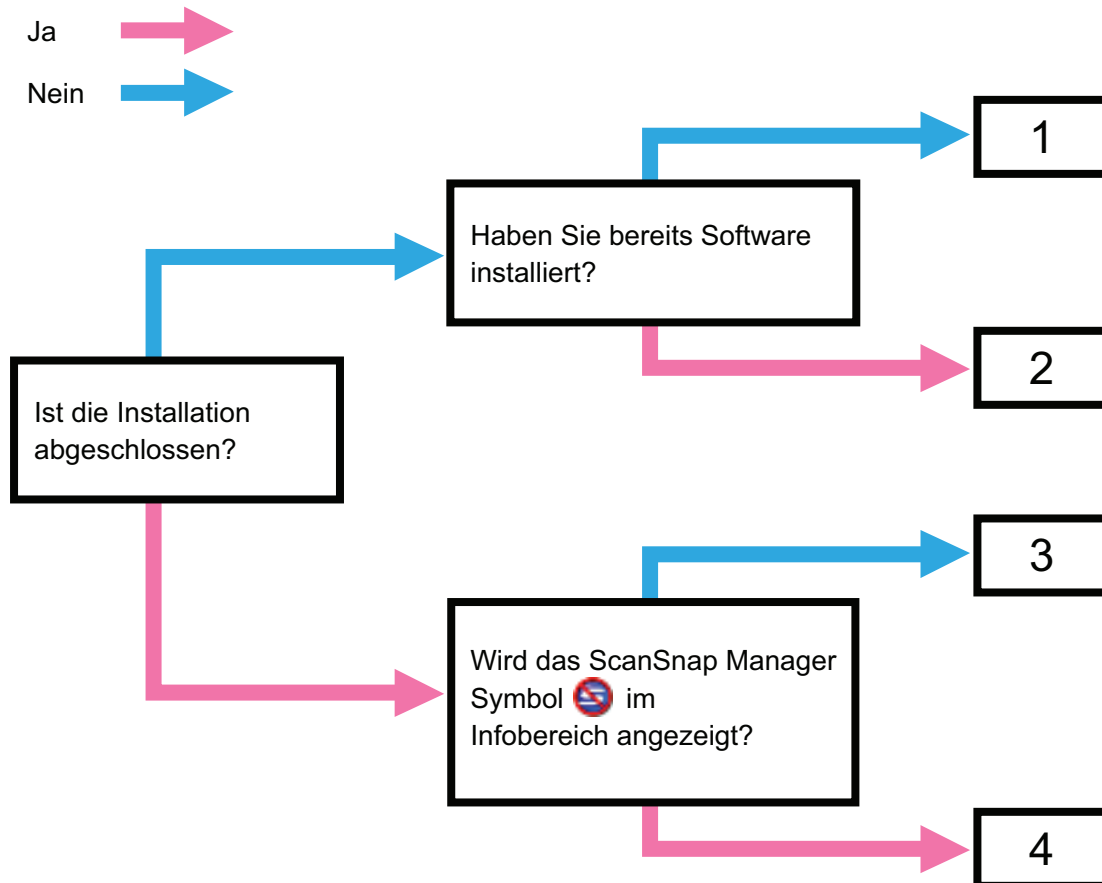

Nr.	Referenzthema
1	"Wenn der erste Installationsversuch fehlgeschlagen ist." (Seite 101)
2	"Wenn die Software zuvor installiert wurde" (Seite 102)
3	"Wenn das ScanSnap Manager Symbol nicht erscheint" (Seite 111)
4	"ScanSnap Manager wird nicht korrekt ausgeführt" (Seite 114)

Wenn der erste Installationsversuch fehlgeschlagen ist.

Dieser Abschnitt beschreibt die Problembeseitigung, wenn die Erstinstallation der Software von ScanSnap fehlgeschlagen ist.

Wurde eine Software von ScanSnap (andere Modelle als iX500) zuvor installiert, siehe "[Wenn die Software zuvor installiert wurde](#)" (Seite 102).

1. Schalten Sie Ihren Computer ein und melden Sie sich als Benutzer mit Administratorrechten an.

2. Installieren Sie die Software erneut.

Weitere Informationen finden Sie unter "[Installieren der Software](#)" (Seite 42).

Wenn die Software zuvor installiert wurde

Dieser Abschnitt beschreibt die Problembeseitigung, wenn die erneute Installation der Software von ScanSnap (Modelle außer iX500) fehlgeschlagen ist

- ["Deinstallieren der Software" \(Seite 103\)](#)
- ["Entfernen der Installationsinformationen" \(Seite 104\)](#)
- ["Installation der Software über das \[ScanSnap Setup\] Fenster" \(Seite 108\)](#)
- ["Installieren einzelner Anwendungen" \(Seite 109\)](#)

Deinstallieren der Software

Deinstallieren Sie die bereits installierte Software.

Im Folgenden wird der Vorgang hierfür beschrieben.

- 1. Ist der ScanSnap mit dem Computer verbunden, entfernen Sie das USB-Kabel aus dem Computer.**
- 2. Melden Sie sich dabei als Benutzer mit Administratorrechten an.**
- 3. Sollte eine Antivirus-Software ausgeführt werden, deaktivieren Sie diese bitte für den Moment.**

WICHTIG

Stellen Sie sicher, dass die Software die Anwendung nicht blockiert, falls Sie die Antivirus-Software nicht deaktivieren können.

- 4. Deinstallieren Sie die Software.**

Die folgende Software muss installiert werden:

- ScanSnap Manager
- ScanSnap Organizer
- CardMinder

Weitere Informationen finden Sie unter "[Deinstallieren der Software](#)" (Seite 142).

- Wurde die Software korrekt installiert, fahren Sie fort mit "[Installation der Software über das \[ScanSnap Setup\] Fenster](#)" (Seite 108).
- Findet sich die Software weiterhin in der Liste, fahren Sie mit dem nächsten Thema "[Entfernen der Installationsinformationen](#)" (Seite 104) fort.

Entfernen der Installationsinformationen

Sollte nach der Deinstallation eines Programms der Name des deinstallierten Programms weiterhin unter [Programme und Funktionen] in der Systemsteuerung angezeigt werden, oder konnte das Programm aus anderen Gründen nicht deinstalliert werden, müssen die Installationsinformationen entfernt werden.

Entfernen Sie die Installationsinformationen wie folgt:

WICHTIG

Können Sie die Installationsinformationen nicht entfernen, kontaktieren Sie bitte Ihren FUJITSU Fachhändler oder einen autorisierten FUJITSU Servicepartner.

- 1. Melden Sie sich dabei als Benutzer mit Administratorrechten an.**
- 2. Legen Sie die Setup DVD-ROM in Ihr DVD-ROM Laufwerk ein.**
 - ⇒ Das [ScanSnap Setup] Fenster erscheint.
- 3. Klicken Sie auf die [Schließen] Schaltfläche, um das [ScanSnap Setup] Fenster zu schließen.**
- 4. Starten Sie das Tool zum entfernen der Installationsinformationen.**
 - Windows 10/Windows 8.1/Windows 8/Windows 7/Windows Vista
 1. Öffnen Sie in Windows Explorer den [Tool] Ordner auf der Setup DVD-ROM.
 2. Rechtsklicken Sie auf "SSClean.exe" und wählen Sie [Als Administrator ausführen] aus dem angezeigten Menü.
 - ⇒ Das [Benutzerkontensteuerung] Fenster wird angezeigt.
 3. Klicken Sie auf die [Ja] Schaltfläche ([Weiter] Schaltfläche unter Windows Vista).
 - ⇒ Das [Installationsinformationen entfernen] Fenster wird angezeigt.
 - Windows XP
 1. Öffnen Sie in Windows Explorer den [Tool] Ordner auf der Setup DVD-ROM und doppelklicken Sie auf "SSClean.exe".
 - ⇒ Das [Installationsinformationen entfernen] Fenster wird angezeigt.
- 5. Wählen Sie die Software aus, deren Informationen entfernt werden sollen.**
 - ScanSnap Manager
 1. Wählen Sie [ScanSnap Manager] und klicken Sie auf die [Entfernen] Schaltfläche.

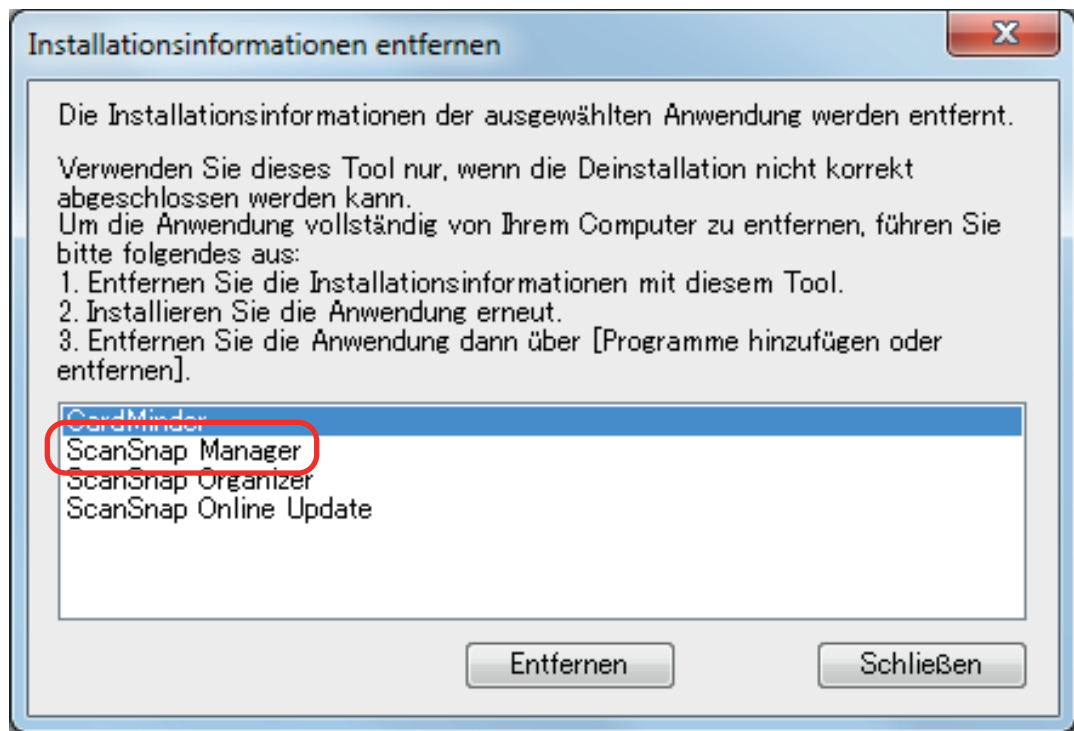

⇒ Eine Bestätigungsmeldung erscheint.

2. Klicken Sie auf die [Ja] Schaltfläche.

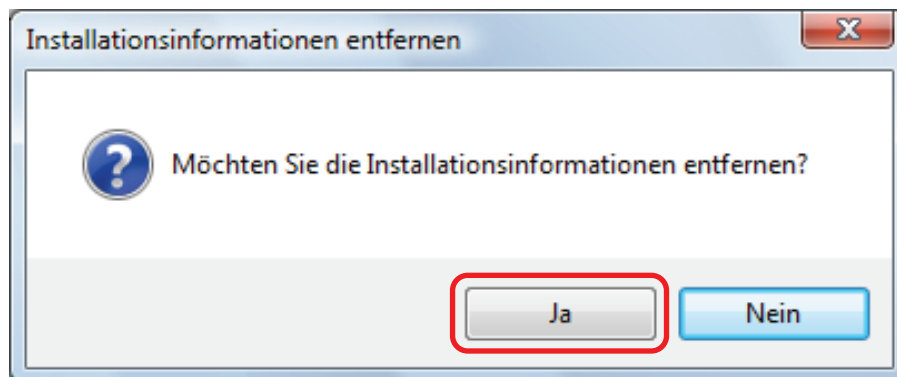

⇒ Es wird eine Bestätigungsmeldung zum Entfernen der Profilverechnungen angezeigt.

3. Klicken Sie auf die [Ja] Schaltfläche, um die Informationen zu entfernen und auf [Nein], um die Informationen zu behalten.

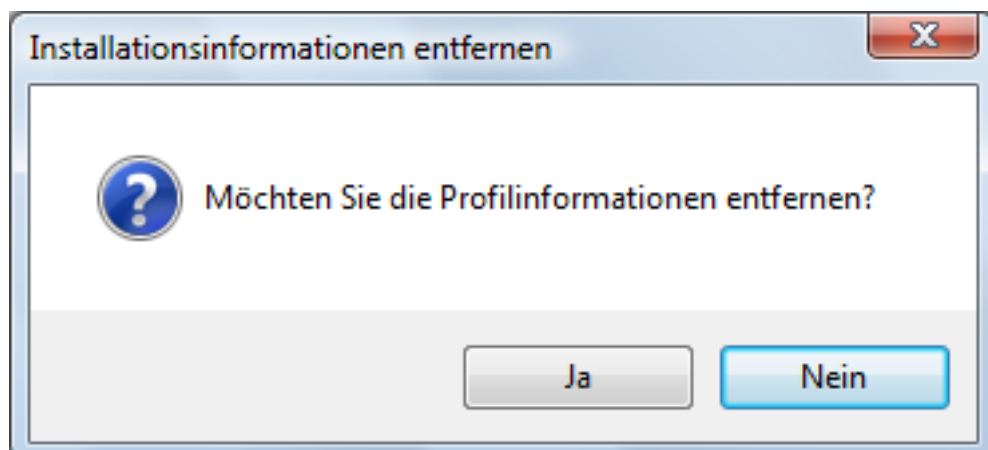

WICHTIG

Bleibt das Problem weiterhin bestehen, wenn Sie die Informationen behalten, und die Software neu installiert haben, versuchen Sie es erneut nachdem Sie die Profilinformationen entfernt haben.

- ⇒ Die Installationsinformationen werden entfernt und die folgende Meldung wird angezeigt:

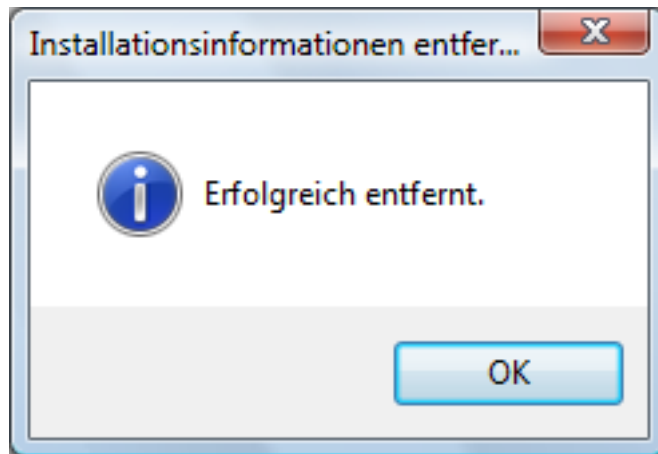

4. Klicken Sie auf die [OK] Schaltfläche, um das [Installationsinformationen entfernen] Fenster zu schließen.
- ScanSnap Organizer/CardMinder/ScanSnap Online Update
 1. Select [ScanSnap Organizer], [CardMinder] oder [ScanSnap Online Update] und klicken Sie auf die [Entfernen] Schaltfläche.

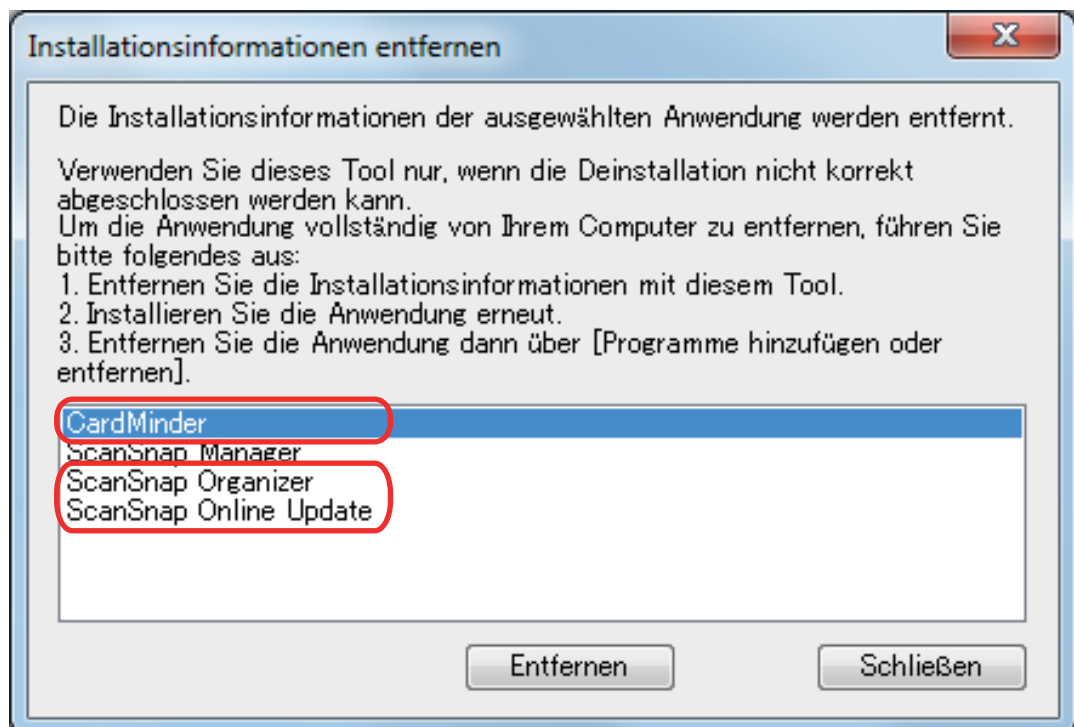

- ⇒ Eine Bestätigungsmeldung erscheint.

2. Klicken Sie auf die [Ja] Schaltfläche.

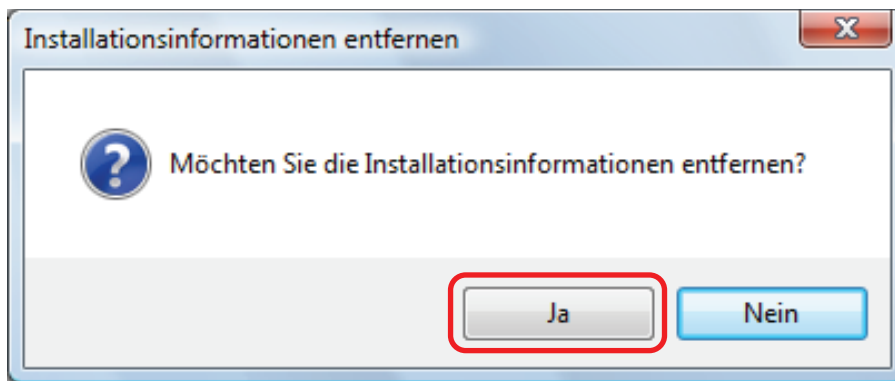

⇒ Die Installationsinformationen werden entfernt und die folgende Meldung wird angezeigt:

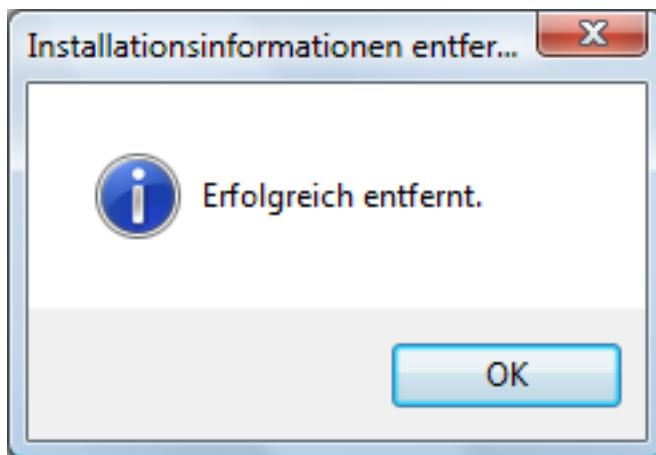

3. Klicken Sie auf die [OK] Schaltfläche, um das [Installationsinformationen entfernen] Fenster zu schließen.

6. Durch Wiederholen von Schritt 5 werden sämtliche Installationsinformationen der im [Installationsinformationen entfernen] Fenster aufgelisteten Softwares entfernt.

7. Klicken Sie auf die [Schließen] Schaltfläche, um das [Installationsinformationen entfernen] Fenster zu schließen.

8. Stellen Sie sicher, dass der Installationsordner nicht mehr vorhanden ist.

Benennen Sie den [ScanSnap] Ordner um (z.B. in [-ScanSnap]), falls der Ordner an folgendem Speicherort verbleiben sollte. Dieser Ordner kann dann nach erfolgreicher Installation gelöscht werden.

Pfad: *Laufwerksname* (z. B. C):\Programdateien\PFU

Fahren Sie nach diesem Vorgang mit "Installation der Software über das [ScanSnap Setup] Fenster" (Seite 108) fort.

Installation der Software über das [ScanSnap Setup] Fenster

Nachdem die Software deinstalliert oder die Installationsinformationen entfernt wurden, installieren Sie die Software über das [ScanSnap Setup] Fenster.

Konfigurieren Sie die Einstellungen wie folgt:

- 1. Starten Sie den Computer neu.**
- 2. Melden Sie sich dabei als Benutzer mit Administratorrechten an.**
- 3. Sollte eine Antivirus-Software ausgeführt werden, deaktivieren Sie diese bitte für den Moment.**

WICHTIG

Stellen Sie sicher, dass die Software die Anwendung nicht blockiert, falls Sie die Antivirus-Software nicht deaktivieren können.

- 4. Installieren Sie die Software.**

Weitere Informationen finden Sie unter ["Installieren der Software"](#) (Seite 42).

Wurde die Installation nicht wie in ["Entfernen der Installationsinformationen"](#) (Seite 104) beschrieben ausgeführt und konnten Sie die Software nicht installieren, führen Sie folgende Schritte erneut aus:

- ["Deinstallieren der Software"](#) (Seite 103)
 - ["Entfernen der Installationsinformationen"](#) (Seite 104)
 - ["Installation der Software über das \[ScanSnap Setup\] Fenster"](#) (Seite 108)
- Konnte die Installation dennoch nicht durchgeführt werden, fahren Sie fort mit ["Installieren einzelner Anwendungen"](#) (Seite 109).

Installieren einzelner Anwendungen

Installieren Sie die Software einzeln wie folgt:

- 1. Starten Sie den Computer neu.**
- 2. Melden Sie sich dabei als Benutzer mit Administratorrechten an.**
- 3. Sollte eine Antivirus-Software ausgeführt werden, deaktivieren Sie diese bitte für den Moment.**

WICHTIG

Stellen Sie sicher, dass die Software die Anwendung nicht blockiert, falls Sie die Antivirus-Software nicht deaktivieren können.

- 4. Legen Sie die Setup DVD-ROM in Ihr DVD-ROM Laufwerk ein.**
⇒ Das [ScanSnap Setup] Fenster erscheint.
- 5. Klicken Sie auf die [Schließen] Schaltfläche, um das [ScanSnap Setup] Fenster zu schließen.**

- 6. Installieren Sie die Software.**

Öffnen Sie die Setup DVD-ROM im Windows Explorer und rufen Sie "setup.exe" der zu installierenden Software auf.

- ScanSnap Manager
DVD-ROMDrive:\Software\ScanSnap\setup.exe
- ScanSnap Organizer
DVD-ROMDrive:\Software\Organizer\setup.exe
- CardMinder
DVD-ROMDrive:\Software\Card\setup.exe

Installieren Sie ein der obigen Anwendungen und anschließend die folgende Anwendung:

- ScanSnap Online Update
DVD-ROMDrive:\Software\Online Update\setup.exe

⇒ Das Setup-Fenster erscheint.

Folgen Sie zur Installation bitte den Bildschirmanweisungen.

Können Sie nicht weiter fortfahren, da eine Meldung, die Software sei bereits installiert worden, erscheinen, beginnen Sie erneut mit dem Vorgang unter "[Deinstallieren der Software](#)" (Seite 103).

WICHTIG

Wenn die Datei „setup.exe“ für eine Anwendung nicht auf der Setup DVD-ROM enthalten ist, laden Sie das Installationsprogramm für die Anwendung von folgender Webseite herunter und installieren es dann.

<http://scansnap.fujitsu.com/g-support/de/>

7. Starten Sie den Computer neu.

Wenn das ScanSnap Manager Symbol nicht erscheint

Dieser Abschnitt beschreibt die Problembhebung, wenn das ScanSnap Manager Symbol  nicht im Infobereich erscheint, auch wenn die Software installiert wurde und der ScanSnap am Computer angeschlossen ist.

- ["Anzeigen des ScanSnap Manager Symbols" \(Seite 112\)](#)

Anzeigen des ScanSnap Manager Symbols

1. Starten Sie ScanSnap Manager.

- Windows 10
Wählen Sie [Start] Menü → [Alle Apps] → [ScanSnap Manager] → [ScanSnap Manager].
- Windows 8.1
Klicken Sie auf  auf der unteren linken Seite des Startbildschirms und wählen Sie [ScanSnap Manager] unter [ScanSnap Manager] auf dem Alle Apps Bildschirm.
- Windows 8
Rechtsklicken Sie im Start Bildschirm und wählen [Alle Apps] in der App-Leiste → [ScanSnap Manager] unter [ScanSnap Manager].
- Windows 7/Windows Vista/Windows XP
Wählen Sie [Start] Menü → [Alle Programme] → [ScanSnap Manager] → [ScanSnap Manager].

HINWEIS

Nach Behebung des Problems kann die Einstellung so geändert werden, dass ScanSnap Manager automatisch ab Ihrer nächsten Anmeldung gestartet wird. Im Folgenden wird der Vorgang hierfür beschrieben.

1. Rechtsklicken Sie auf das ScanSnap Manager Symbol  im Infobereich ganz rechts in der Taskleiste und wählen Sie im "Rechtsklick-Menü" (Seite 45) [Hilfe] → [Einstellungen] aus.
⇒ Das [ScanSnap Manager - Präferenzen] Fenster erscheint.
2. Markieren Sie das [Beim Anmelden ScanSnap Manager starten] Kontrollkästchen in der [Automatisches Starten] Liste.

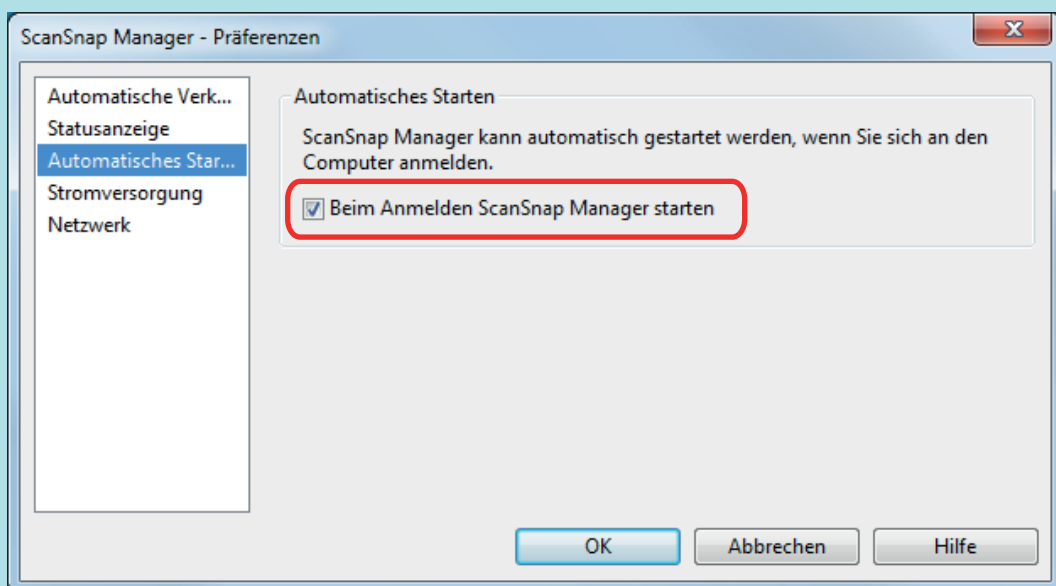

Sollte das Problem dadurch nicht behoben werden, siehe ["ScanSnap Manager wird nicht korrekt ausgeführt"](#) (Seite 114).

ScanSnap Manager wird nicht korrekt ausgeführt

Wird das ScanSnap Manager Symbol  im Infobereich ganz rechts in der Taskleiste angezeigt, obwohl die Software installiert und ScanSnap an den Computer angeschlossen ist, führen Sie Folgendes aus:

- "Nicht benötigte Symbole aus dem Infobereich entfernen" (Seite 115)
- "Überprüfen der Verbindung zwischen dem ScanSnap und dem Computer" (Seite 116)
- "Überprüfen des ScanSnap Manager Funktionsstatus" (Seite 117)
- "Entfernen der Verbindungsinformationen des ScanSnap" (Seite 120)

Nicht benötigte Symbole aus dem Infobereich entfernen

1. Überprüfen Sie den Infobereich und beenden Sie die nicht benötigten Softwaresymbole.

⇒ Das Symbol wird aus dem Infobereich entfernt.

2. Rechtsklicken Sie auf das ScanSnap Manager Symbol im Infobereich und wählen Sie [Beenden] im "Rechtsklick-Menü" (Seite 45).

3. Starten Sie ScanSnap Manager.

- Windows 10

Wählen Sie [Start] Menü → [Alle Apps] → [ScanSnap Manager] → [ScanSnap Manager].

- Windows 8.1

Klicken Sie auf  auf der unteren linken Seite des Startbildschirms und wählen Sie [ScanSnap Manager] unter [ScanSnap Manager] auf dem Alle Apps Bildschirm.

- Windows 8

Rechtsklicken Sie im Start Bildschirm und wählen [Alle Apps] in der App-Leiste → [ScanSnap Manager] unter [ScanSnap Manager].

- Windows 7/Windows Vista/Windows XP

Wählen Sie [Start] Menü → [Alle Programme] → [ScanSnap Manager] → [ScanSnap Manager].

Sollte das Problem dadurch nicht behoben werden, siehe "[Überprüfen der Verbindung zwischen dem ScanSnap und dem Computer](#)" (Seite 116).

Überprüfen der Verbindung zwischen dem ScanSnap und dem Computer

1. Entfernen Sie das USB-Kabel aus dem Computer und dem ScanSnap und stecken es dann wieder an.

Warten Sie mindestens 5 Sekunden zwischen dem Aus- und Anstecken des Kabels.

Wenn Sie einen USB-Hub verwendet haben, schließen Sie das USB-Kabel direkt an den Computer an.

Sollte das Problem dadurch nicht behoben werden, siehe "[Überprüfen des ScanSnap Manager Funktionsstatus](#)" (Seite 117).

Überprüfen des ScanSnap Manager Funktionsstatus

1. Schalten Sie den ScanSnap aus und wieder ein.

Warten Sie mindestens 5 Sekunden, bevor Sie den ScanSnap wieder einschalten.

Sollte das Problem weiter bestehen, fahren Sie mit Schritt 2 fort.

2. Wenn Sie einen USB-Hub verwendet haben, schließen Sie das USB-Kabel direkt an den Computer an.

Sollte das Problem weiter bestehen, fahren Sie mit Schritt 3 fort.

3. Verfügt Ihr Computer über mehrere USB-Anschlüsse, stecken Sie das USB-Kabel bitte in einen anderen USB-Anschluss.

Sollte das Problem weiter bestehen, fahren Sie mit Schritt 4 fort.

4. Trennen Sie andere USB-Geräte vom Computer, so dass nur ScanSnap angeschlossen ist.

Sollte das Problem weiter bestehen, fahren Sie mit Schritt 5 fort.

5. Sollte eine Antivirus-Software ausgeführt werden, deaktivieren Sie diese bitte für den Moment.

WICHTIG

Stellen Sie sicher, dass die Software die Anwendung nicht blockiert, falls Sie die Antivirus-Software nicht deaktivieren können.

Sollte das Problem weiter bestehen, fahren Sie mit Schritt 6 fort.

6. Überprüfen Sie die Zugriffsrechte auf die Installationsdateien.

1. Starten Sie das ScanSnap Support Tool.

- Windows 10

Wählen Sie [Start] Menü → [All Apps] → [ScanSnap Manager] → [ScanSnap Support Tool].

- Windows 8.1

Klicken Sie auf  auf der unteren linken Seite des Startbildschirms und wählen Sie [ScanSnap Support Tool] unter [ScanSnap Manager] auf dem Alle Apps Bildschirm.

- Windows 8

Rechtsklicken Sie im Start Bildschirm und wählen [Alle Apps] in der App-Leiste → [ScanSnap Support Tool] unter [ScanSnap Manager].

- Windows 7/Windows Vista/Windows XP

Wählen Sie [Start] Menü → [Alle Programme] → [ScanSnap Manager] → [ScanSnap Support Tool].

- ⇒ Das [ScanSnap Support Tool] Fenster erscheint.
2. Klicken Sie auf die [Prüfen] Schaltfläche in der [Reparieren] Registerkarte und folgen Sie dann den Bildschirmanweisungen.

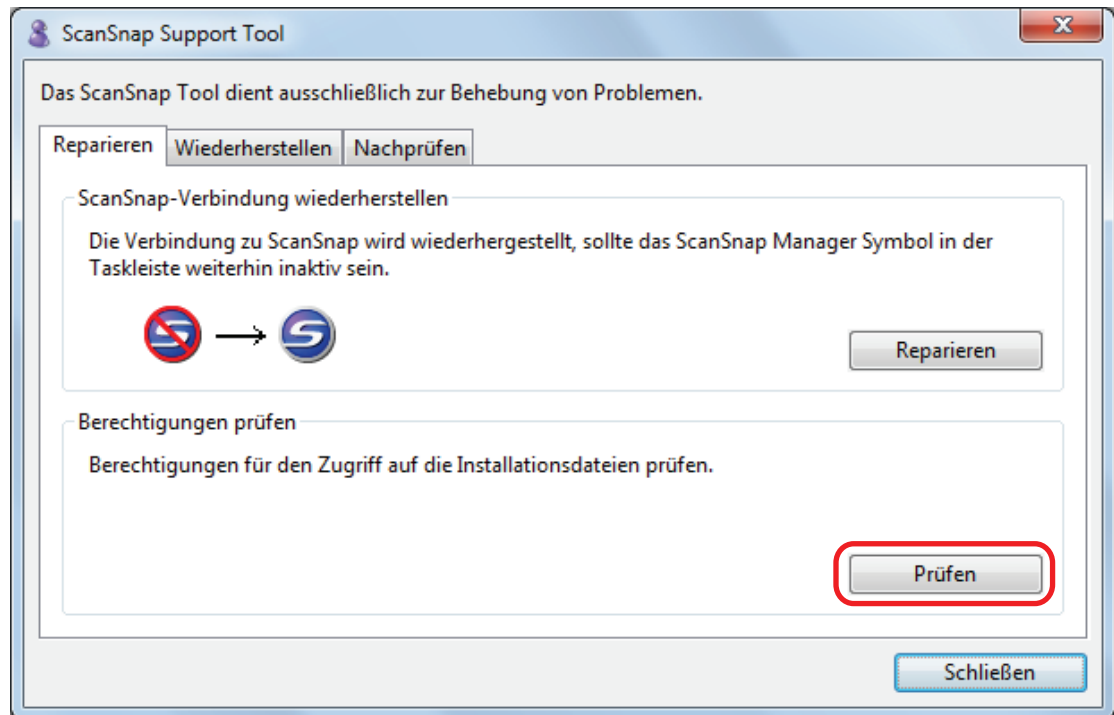

- ⇒ Schalten sie den ScanSnap aus und wieder ein, wenn die Meldung "Die empfohlenen Berechtigungen wurden übernommen." erscheint. Warten Sie mindestens 5 Sekunden, bevor Sie den ScanSnap wieder einschalten.

Wenn die Meldung "Die Berechtigungen konnten nicht geändert werden. Deinstallieren Sie ScanSnap Manage und führen die Installation daraufhin erneut aus." erscheint oder das Problem weiterhin besteht, gehen Sie zu Schritt 7 weiter.

7. Stellen Sie die Verbindung zum ScanSnap wieder her.

1. Starten Sie das ScanSnap Support Tool.
 - Windows 10
Wählen Sie [Start] Menü → [All Apps] → [ScanSnap Manager] → [ScanSnap Support Tool].
 - Windows 8.1
Klicken Sie auf  auf der unteren linken Seite des Startbildschirms und wählen Sie [ScanSnap Support Tool] unter [ScanSnap Manager] auf dem Alle Apps Bildschirm.
 - Windows 8
Rechtsklicken Sie im Start Bildschirm und wählen [Alle Apps] in der App-Leiste → [ScanSnap Support Tool] unter [ScanSnap Manager].
 - Windows 7/Windows Vista/Windows XP
Wählen Sie [Start] Menü → [Alle Programme] → [ScanSnap Manager] → [ScanSnap Support Tool].

⇒ Das [ScanSnap Support Tool] Fenster erscheint.
2. Klicken Sie auf die [Prüfen] Schaltfläche in der [Reparieren] Registerkarte und folgen Sie dann den Bildschirmanweisungen.

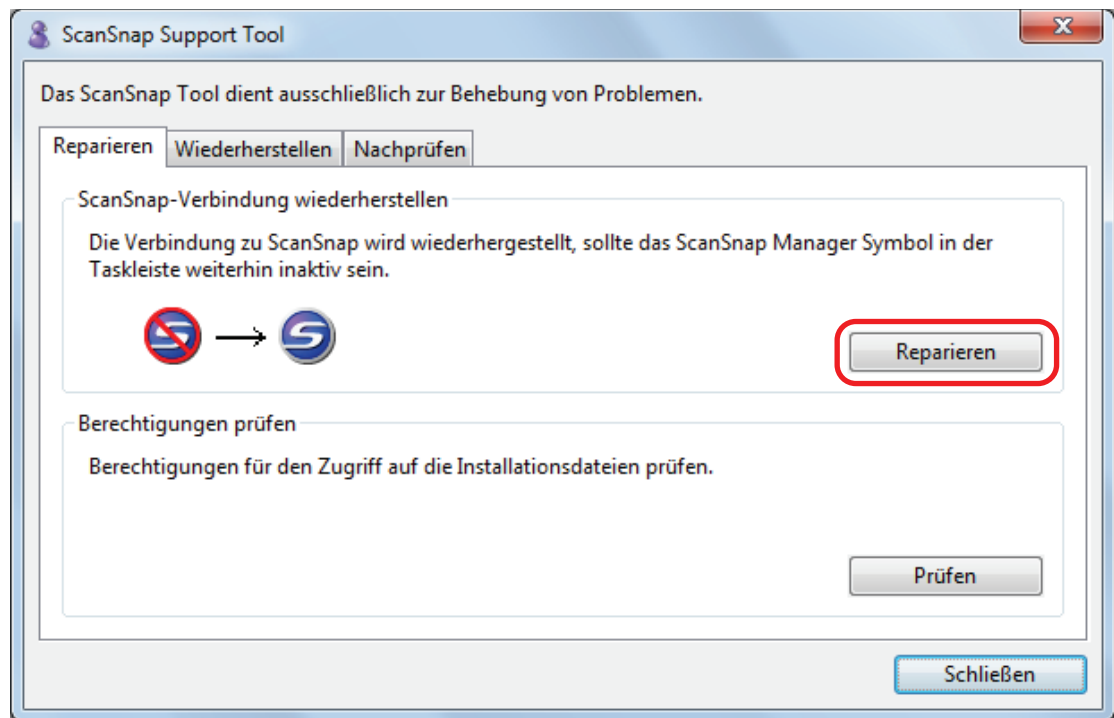

8. Schalten Sie den ScanSnap aus und starten Sie Ihren Computer neu.

Sollte das Problem dadurch nicht behoben werden, siehe ["Entfernen der Verbindungsinformationen des ScanSnap" \(Seite 120\)](#).

Entfernen der Verbindungsinformationen des ScanSnap

Der ScanSnap wurde möglicherweise mit dem Computer verbunden, bevor die Software installiert wurde. In diesem Fall müssen die Verbindungsinformationen des ScanSnap entfernt werden. Entfernen Sie die Verbindungsinformationen wie folgt:

- 1. Verbinden Sie den ScanSnap mit dem Computer und schalten Sie den ScanSnap ein.**
- 2. Öffnen Sie den Geräte-Manager.**
 - Windows 10
Rechtsklicken Sie im [Start] Menü und wählen Sie [Geräte-Manager].
 - Windows 8.1
Klicken Sie auf  auf der unteren linken Seite des Startbildschirms → [Systemsteuerung] unter [Windows-System] → [Hardware und Sound] → [Geräte-Manager].
 - Windows 8
Rechtsklicken Sie im Start Bildschirm und wählen [Alle Apps] in der App-Leiste → [Systemsteuerung] unter [Windows System] → [Hardware and Sound] → [Geräte Manager].
 - Windows 7
Wählen Sie im [Start] Menü → [Systemsteuerung] → [Hardware und Sound] → [Geräte-Manager].
 - Windows Vista
Wählen Sie im [Start] Menü → [Systemsteuerung] → [System und Wartung] → [Geräte-Manager].
 - Windows XP
Wählen Sie im [Start] Menü → [Systemsteuerung] → [Leistung und Wartung] → [System] → [Hardware] Registerkarte → [Geräte-Manager] Schaltfläche.
- 3. Wählen Sie [Bildbearbeitungsgeräte], rechtsklicken Sie auf [ScanSnap iX500] (oder [andere Geräte] → [ScanSnap iX500]) und wählen Sie anschließend [Deinstallieren] aus dem angezeigten Menü.**
- 4. Wurden andere USB-Anschlüsse zu, Anschließen des ScanSnap verwendet, wiederholen Sie die Schritte 1 bis 3 für diese Anschlüsse.**
- 5. Schalten Sie den ScanSnap aus.**
- 6. Entfernen Sie das USB-Kabel aus dem Computer.**
- 7. Starten Sie den Computer neu.**
- 8. Schließen Sie das USB-Kabel an den Computer an.**

9. Schalten Sie den ScanSnap ein.

- ⇒ Das ScanSnap Manager Symbol wird im Infobereich angezeigt. Stellen Sie sicher, dass das  Symbol angezeigt wird.

Sollte das Problem dadurch nicht behoben werden, siehe ["Wenn die Software zuvor installiert wurde" \(Seite 102\)](#). Folgen Sie den Anweisungen unter ["ScanSnap Manager wird nicht korrekt ausgeführt" \(Seite 114\)](#) erneut, falls das Problem weiterhin besteht.

Sollte das Problem durch die hier beschriebenen Maßnahmen nicht behoben werden können, beziehen Sie bitte die Systeminformationen Ihres Computers und senden diese als E-Mail-Anhang an Ihren FUJITSU Scanner Fachhändler oder einen autorisierten FUJITSU Scanner Servicepartner. Weitere Informationen zum Sammeln der Systeminformationen finden Sie unter "Problembhebung" in der ScanSnap Manager Hilfe.

Wenn die Software nicht installiert werden kann

This section explains how to troubleshoot when you cannot uninstall the following software programs:

- ScanSnap Manager
- ScanSnap Organizer
- CardMinder
- ScanSnap Online Update

1. Schalten Sie Ihren Computer ein und melden Sie sich als Benutzer mit Administratorrechten an.

2. Entfernen Sie die Installationsinformationen.

⇒ Weitere Informationen finden Sie unter "[Entfernen der Installationsinformationen](#)" (Seite 104).

3. Installieren Sie die Software.

⇒ Weitere Informationen finden Sie unter "[Installieren der Software](#)" (Seite 42).

4. Deinstallieren Sie die Software.

⇒ Weitere Informationen finden Sie unter "[Deinstallieren der Software](#)" (Seite 142).

Reinigung

Dieser Abschnitt beschreibt die Reinigungsmaterialien und das Reinigen von ScanSnap.



WICHTIG

Die Unterseite des ScanSnap wird bei seiner Verwendung eventuell heiß. Dies hat jedoch keine Auswirkungen auf den Betrieb des ScanSnap und verursacht keine Schäden. Lassen Sie den ScanSnap beim Transportieren nicht fallen.

- ["Reinigungsmaterialien" \(Seite 124\)](#)
- ["Reinigen der ScanSnap-Außenseite" \(Seite 125\)](#)
- ["Reinigen des ScanSnap-Inneren" \(Seite 126\)](#)
- ["Reinigen des Trägerblatts" \(Seite 130\)](#)

Reinigungsmaterialien

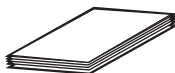
Im Folgenden werden die Reinigungsmaterialien und ihre Artikelnummern aufgelistet.

Produktbezeichnung	Art.-Nr.	Einheit	Bemerkung
Reiniger F1 	PA03950-0352	1 Flasche	Größe: 100 ml
Reinigungspapier (*1) 	CA99501-0012	1 Packung	10 Blätter
Reinigungstuch (*2) 	PA03950-0419	1 Packung	24 Packungen
Fussel freies, trockenes Tuch (*3)	Im Handel erhältlich	-	-

*1: Zur Verwendung mit Reiniger F1.

*2: Die Reinigungstücher sind Tücher, die mit Reiniger F1 befeuchtet wurden. Anstelle dieses Produktes kann auch ein mit Reiniger F1 befeuchtetes Tuch verwendet werden.

*3: Es kann jedes beliebige fusselfreie Tuch verwendet werden.

Um Reinigungsmaterialien zu erwerben, kontaktieren Sie bitte Ihren FUJITSU Scanner Fachhändler oder einen autorisierten FUJITSU Scanner Servicepartner.

Weitere Informationen finden Sie auf der folgenden Website:

<http://scansnap.fujitsu.com/>

Reinigen der ScanSnap-Außenseite

Reinigen Sie die Außenseiten des ScanSnap, den ADF-Papierschacht (Abdeckung), die ADF-Abdeckung und das Ausgabefach wie folgt:

- 1. Stecken Sie die Kabel von ScanSnap aus.**
- 2. Reinigen Sie die Außenseite von ScanSnap mit einem trockenen Tuch. Sie können das Tuch auch mit dem Reiniger F1 bzw einem milden Reiniger befeuchten.**

WICHTIG

- Verwenden Sie niemals Lackverdünner oder organische Lösungen. Diese können Form- und Farbänderungen hervorrufen.
- Vermeiden Sie es, dass beim Reinigen Flüssigkeiten in den ScanSnap gelangen.
- Wenn eine große Menge an Reiniger F1 verwendet wurde, kann es bis zu seiner Verdunstung längere Zeit dauern. Tragen Sie daher nicht zu viel Reinigungsflüssigkeit auf das Tuch auf. Entfernen Sie den Reiniger rückstandslos mit einem weichen Tuch.

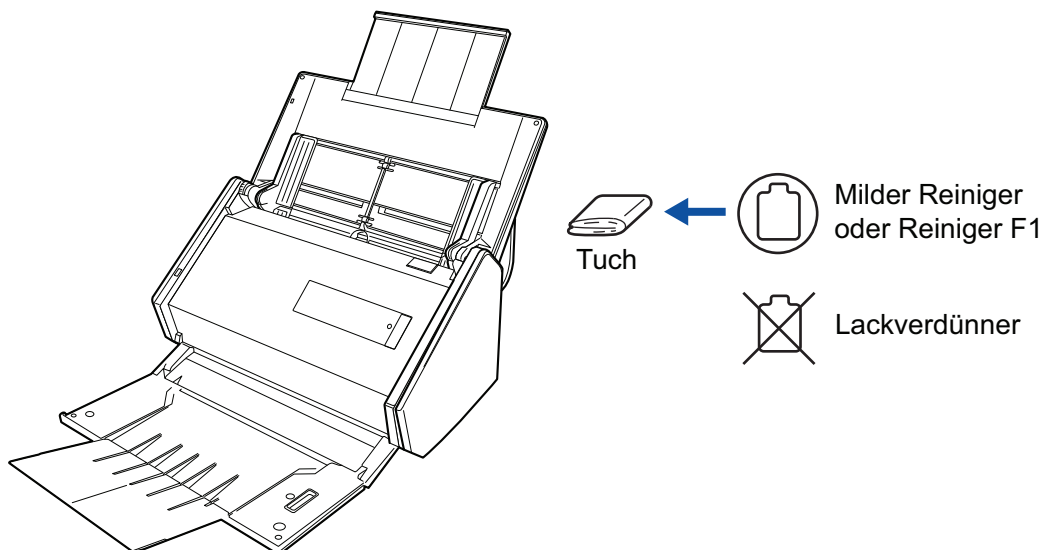

Reinigen des ScanSnap-Inneren

Durch wiederholtes Scannen kann sich Staub und Papierstaub im ScanSnap-Inneren ansammeln und zu Scanfehlern führen.

Als Richtlinie gilt, dass das ScanSnap-Innere jede 1,000 gescannte Blätter gereinigt werden sollte. Beachten Sie, dass diese Richtlinie von der Art der gescannten Dokumente abhängt. Es könnte beispielsweise notwendig sein, den Scanner häufiger zu reinigen, wenn Sie Dokumente scannen, bei denen der Toner nicht ausreichend fixiert ist.



- Bevor Sie eine Reinigung des ScanSnap vornehmen, müssen Sie diesen ausschalten und das Netzkabel aus der Steckdose entfernen. Anderenfalls könnte dies einen Brand oder Stromschlag verursachen.
- Stellen Sie keine Teile wie die Brems- und Einzugsrolle in der Nähe kleiner Kinder auf. Anderenfalls könnte dies eine Verletzung verursachen.
- Bei eingeschaltetem ScanSnap erhitzen sich die inneren Glasoberflächen. Vor dem Reinigen des ScanSnap-Inneren müssen Sie diesen ausschalten, das Netzkabel aus der Steckdose entfernen und den ScanSnap für mindestens 15 Minuten ausgeschaltet lassen.



Verwenden Sie zur Reinigung des Scanners keine Aerosolsprays oder Sprays die Alkohol enthalten. Papierstaub oder anderer Staub, der durch das Spray aufgewirbelt wird, könnte in das Innere des Scanners gelangen, was zu einem Ausfall oder einer Fehlfunktion des Scanners führen könnte.

Beachten Sie zudem, dass durch statische Elektrizität erzeugte Funken einen Brand auslösen könnten.

WICHTIG

- Reinigen Sie das ScanSnap-Innere nicht mit Wasser oder einem milden Reinigungsmittel.
- Wenn eine große Menge an Reiniger F1 verwendet wurde, kann es bis zu seiner Verdunstung längere Zeit dauern. Tragen Sie daher nicht zu viel Reinigungsflüssigkeit auf das Tuch auf. Entfernen Sie den Reiniger rückstandslos von den gereinigten Teilen.

HINWEIS

Um die Anzahl der bereits mit ScanSnap gescannten Blätter zu überprüfen, siehe [Alle Scans] im [ScanSnap Manager - Verbrauchsmaterial überprüfen] Fenster.

Um das [ScanSnap Manager - Verbrauchsmaterial überprüfen] Fenster zu öffnen, rechtsklicken Sie auf das ScanSnap Manager Symbol  im Infobereich ganz rechts in der Taskleiste, und wählen Sie über "Rechtsklick-Menü" (Seite 45) [Verbrauchsmaterial überprüfen].

1. Reinigen Sie folgende Elemente:

- Bremsrolle
- Laufrolle
- Glas
- Einzugsrolle
- Ultraschallsensor

1. Entfernen Sie das Netzkabel aus der Steckdose.
2. Ziehen Sie die ADF-Taste hoch und öffnen die ADF-Abdeckung.

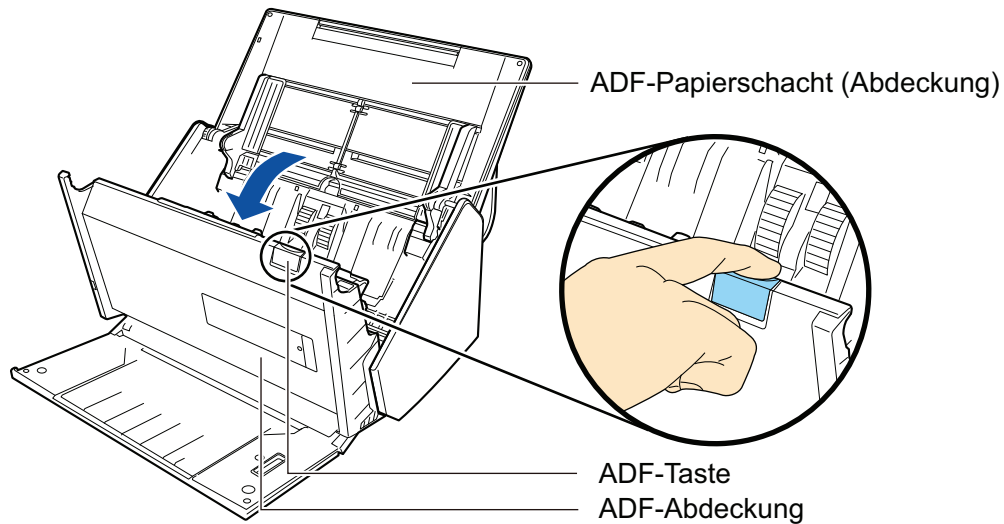

3. Reinigen Sie die folgenden Stellen mit einem mit Reiniger F1 befeuchteten Tuch.

WICHTIG

Achten Sie bei der Reinigung darauf, den Dokumentensensor nicht mit dem Tuch zu beschädigen.

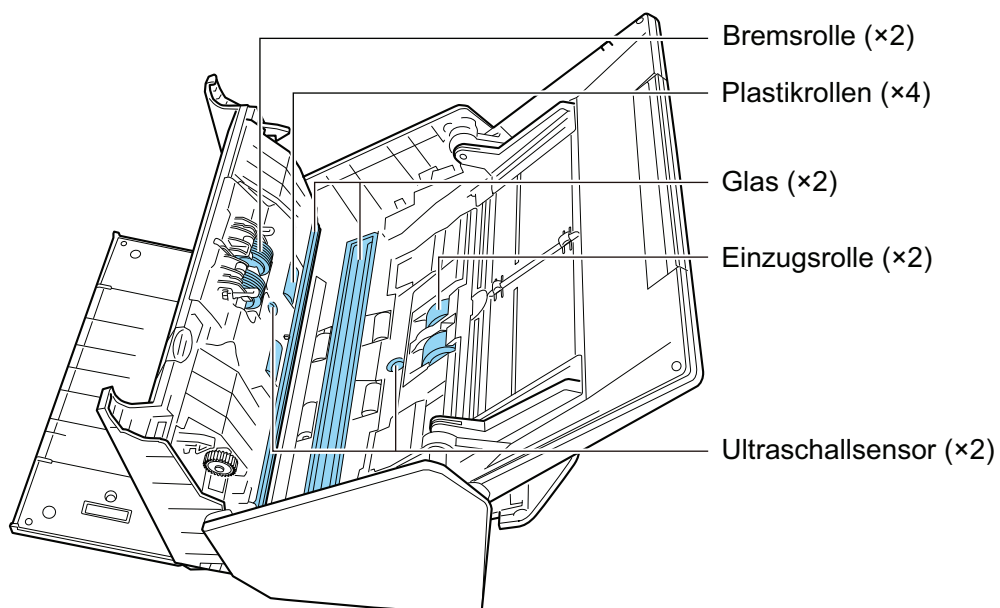
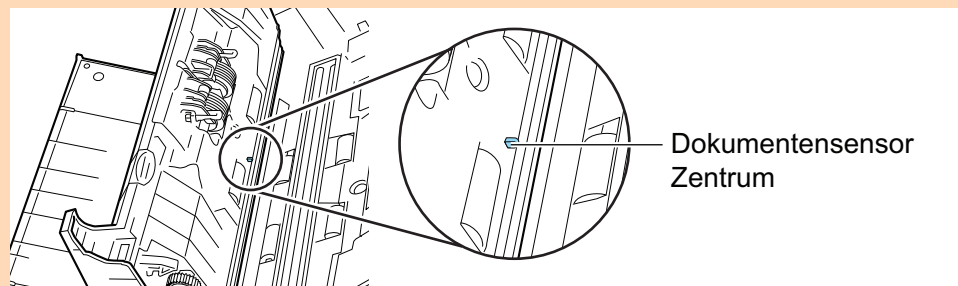

- Bremsrolle (x 2)

Entfernen Sie die Bremsrollen aus dem ScanSnap und reinigen Sie sie.

Weitere Informationen zum Entfernen der Bremsrollen finden Sie unter "[Austauschen der Verbrauchsmaterialien](#)" (Seite 134).

Wischen Sie vorsichtig den Schmutz und Staub entlang der Vertiefungen der Rollenoberfläche ab. Achten Sie jedoch darauf, nicht die Oberfläche der Rollen zu beschädigen.

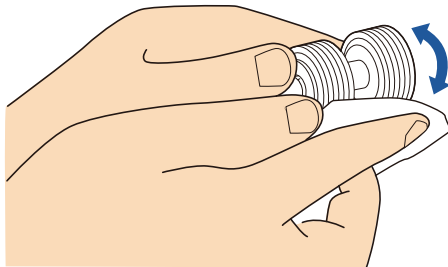

- Laufrolle (× 4)

Drehen Sie die Rollen manuell und wischen Sie dabei vorsichtig Schmutz und Staub ab. Achten Sie jedoch darauf, nicht die Oberfläche der Rollen zu beschädigen. Stellen Sie sicher, dass die Rollen ordentlich gereinigt sind, da Rückstände auf der Rolle die Zufuhrleistung beeinträchtigen.

- Glas (× 2)

Wischen Sie vorsichtig den Schmutz und Staub von der Oberfläche der Glasoberflächen ab. Stellen Sie sicher, dass die Rollen ordentlich gereinigt sind, da die verschmutzten Glasoberflächen vertikale Linien auf den gescannten Bildern verursachen können.

- Einzugsrolle (× 2)

Drehen Sie die Rollen manuell nach unten und wischen Sie dabei vorsichtig Schmutz und Staub entlang der Vertiefungen der Rollenoberfläche ab. Achten Sie jedoch darauf, nicht die Oberfläche der Rollen zu beschädigen. Stellen Sie sicher, dass die Rollen ordentlich gereinigt sind, da Rückstände auf der Rolle die Zufuhrleistung beeinträchtigen.

- Ultraschallsensor (× 2)

Wischen Sie vorsichtig Schmutz und Staub von der Oberfläche des Ultraschallsensors ab. Verwenden Sie gegebenenfalls Wattestäbchen zum Reinigen des Ultraschallsensors.

2. Reinigen Sie die Zuführungsrollen und die Ausgaberröllen.

1. Verbinden Sie das Netzkabel mit der Steckdose und drücken Sie die [Scan] Taste für drei Sekunden mit geöffneter oberer Abdeckung.

WICHTIG

Verbinden Sie das Netzkabel mit der Steckdose nur wenn Sie die Zuführungsrollen und die Ausgaberröllen reinigen.

2. Reinigen Sie die folgenden Stellen mit einem mit Reiniger F1 befeuchteten Tuch.

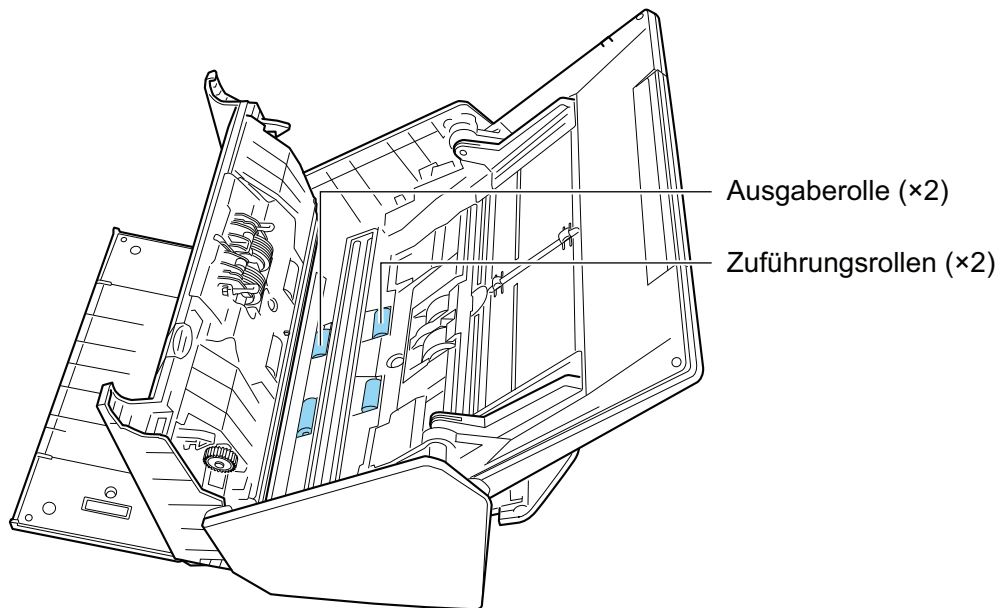

- Zuführungsrolle (× 2)/ Ausgaberolle (× 2)

Drücken Sie auf die [Scan] Taste, um die Rolle zu drehen. Wischen Sie vorsichtig den Schmutz und Staub ab, und achten Sie dabei darauf, nicht die Oberfläche der Rollen zu beschädigen. Stellen Sie sicher, dass die Rollen ordentlich gereinigt sind, da Rückstände auf der Rolle die Zufuhrleistung beeinträchtigen.

HINWEIS

Durch siebenmaliges Drücken der [Scan] Taste drehen sich die Zuführungsrollen und Ausgaberollen um eine Umdrehung.

3. Schließen Sie die ADF-Abdeckung.

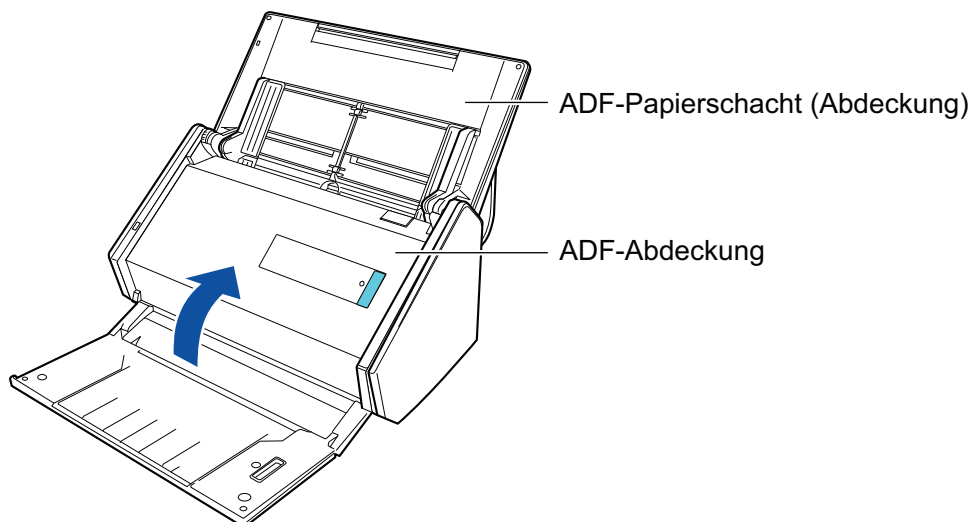

⇒ Bei der Rückkehr in die Originalposition ertönt ein Klick.

WICHTIG

Achten Sie darauf, dass die ADF-Abdeckung vollständig geschlossen ist. Anderenfalls könnten Papierstaus, andere Zufuhrfehler oder Bildfehler auftreten.

Reinigen des Trägerblatts

Während des Gebrauchs des Trägerblatts sammelt sich Staub und Schmutz auf der Oberfläche und im Inneren an.

Reinigen Sie das Trägerblatt regelmäßig, da es ansonsten zu Scanfehlern kommen könnte.

Nachfolgend wird die Reinigung des Trägerblatts erläutert:

Reinigung

Wischen Sie die Oberfläche und das Innere des Trägerblatts vorsichtig mit einem trockenen Tuch oder mit einem mit Reiniger F1 bzw. einem milden Reinigungsmittel befeuchteten Tuch ab.

WICHTIG

- Verwenden Sie keinen Lackverdünner oder organische Lösungen.
- Reiben Sie nicht mit Druck. Das Trägerblatt könnte beschädigt oder verformt werden.
- Achten Sie darauf, dass keine Rückstände auf dem Trägerblatt verbleiben.
- Nachdem Sie das Innere des Trägerblatts mit einem mit Reiniger F1 bzw. einem milden Reinigungsmittel befeuchteten Tuch gereinigt haben, stellen Sie sicher, dass das Trägerblatt vollständig getrocknet ist, bevor Sie es schließen.
- Das Trägerblatt sollte etwa jede 500 Scans ersetzt werden.

Verbrauchsmaterialien

Dieser Abschnitt beschreibt die Artikelnummern, Ersetzungszyklen und Ersetzungsmethoden der Verbrauchsmaterialien.



- Bevor Sie das Austauschen der Verbrauchsmaterialien vornehmen, müssen Sie diesen ausschalten und das Netzkabel aus der Steckdose entfernen. Anderenfalls könnte dies einen Brand oder Stromschlag verursachen.
- Stellen Sie keine Teile wie die Brems- und Einzugsrolle in der Nähe kleiner Kinder auf. Anderenfalls könnte dies eine Verletzung verursachen.

WICHTIG

Die Unterseite des ScanSnap wird bei seiner Verwendung eventuell heiß. Dies hat jedoch keine Auswirkungen auf den Betrieb des ScanSnap und verursacht keine Schäden. Lassen Sie den ScanSnap beim Transportieren nicht fallen.

- ["Artikelnummern und Ersetzungszyklus der Verbrauchsmaterialien" \(Seite 132\)](#)
- ["Verbrauchsmaterial überprüfen" \(Seite 133\)](#)
- ["Austauschen der Verbrauchsmaterialien" \(Seite 134\)](#)

Artikelnummern und Ersetzungszyklus der Verbrauchsmaterialien

Die folgende Tabelle zeigt die Artikelnummern der Verbrauchsmaterialien und deren empfohlenen Ersetzungszyklus.

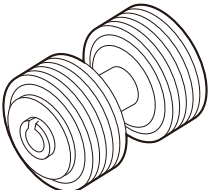
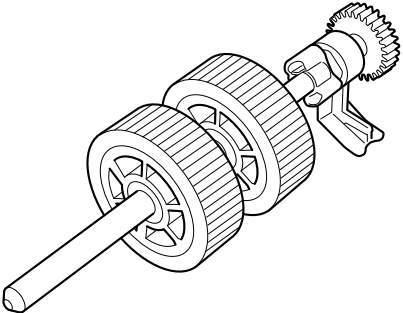
Produktbezeichnung	Art.-Nr.	Empfohlener Ersetzungszyklus
<p>Rolleneinheit</p> <ul style="list-style-type: none"> ● Bremsrolle  <ul style="list-style-type: none"> ● Einzugsrolle 	PA03656-0001	200.000 Blätter oder ein Jahr

Beachten Sie, dass die empfohlenen Ersetzungszyklen Richtlinien für A4 (80 g/m²) holzfreies Papier ist und die Zyklen je nach dem Dokumenttyp unterschiedlich sind.

Verwenden Sie nur ausgewählte Verbrauchsmaterialien.

Um Verbrauchsmaterialien zu erwerben, kontaktieren Sie bitte Ihren FUJITSU Scanner Fachhändler oder einen autorisierten FUJITSU Scanner Servicepartner.

Weitere Informationen finden Sie auf der folgenden Portalsite:

<http://scansnap.fujitsu.com/>

Verbrauchsmaterial überprüfen

Sie können jedes einzelne Verbrauchsmaterial wie folgt überprüfen:

1. Rechtsklicken Sie auf das ScanSnap Manager Symbol  im Infobereich ganz rechts in der Taskleiste, und wählen Sie im "Rechtsklick-Menü" (Seite 45) [ScanSnap Manager - Verbrauchsmaterial überprüfen].

⇒ Das [ScanSnap Manager - Verbrauchsmaterial überprüfen] Fenster erscheint.

2. Jedes Verbrauchsmaterial überprüfen

[Empfohlener Richtwert für den Austausch] dient als Leitfaden, mit dem sie die Verbrauchsmaterialien ersetzen können.

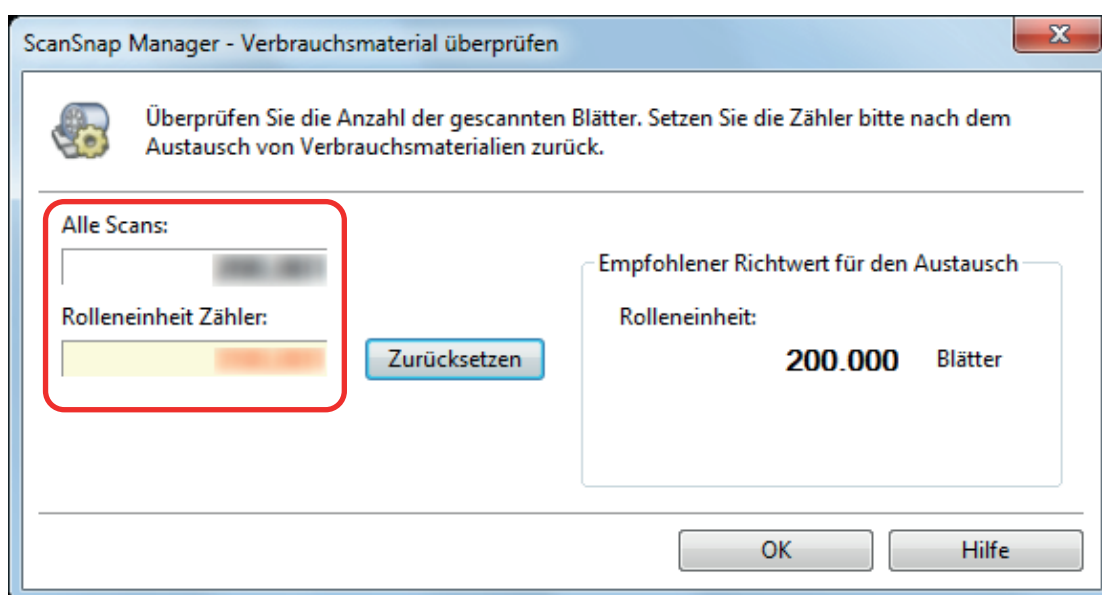

Austauschen der Verbrauchsmaterialien

Das Rollenset besteht aus der Brems- und der Einzugsrolle.

Ersetzen die jeweilige Rolle auf die folgende Weise:

- 1. Entfernen Sie das Netzkabel aus der Steckdose.**
- 2. Entfernen Sie die Dokumente aus dem ADF-Papierschacht (Abdeckung).**
- 3. Ziehen Sie die ADF-Taste hoch und öffnen die ADF-Abdeckung.**

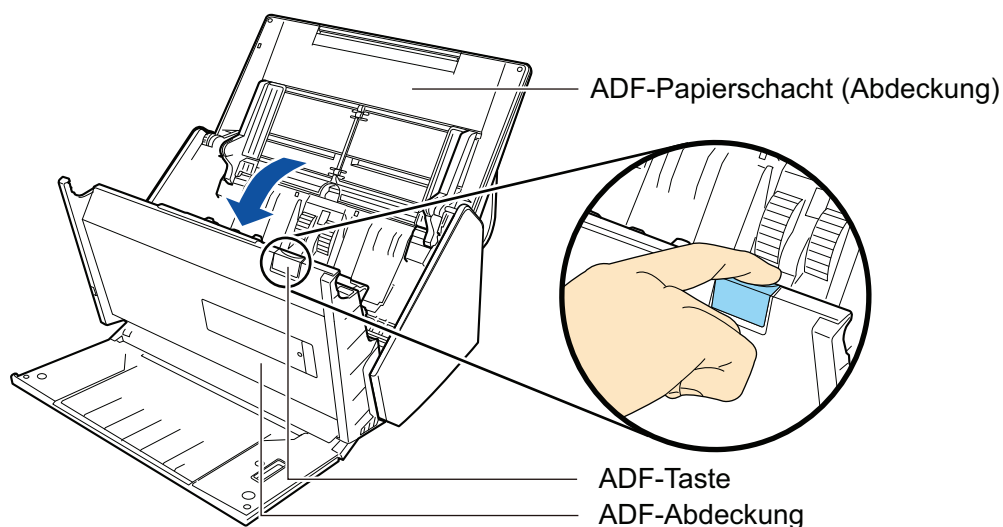

4. Ersetzen Sie die Bremsrolle.

1. Öffnen Sie die Abdeckung der Bremsrolle.

Halten Sie beide Enden der Bremsrollenabdeckung und öffnen sie sie in Pfeilrichtung.

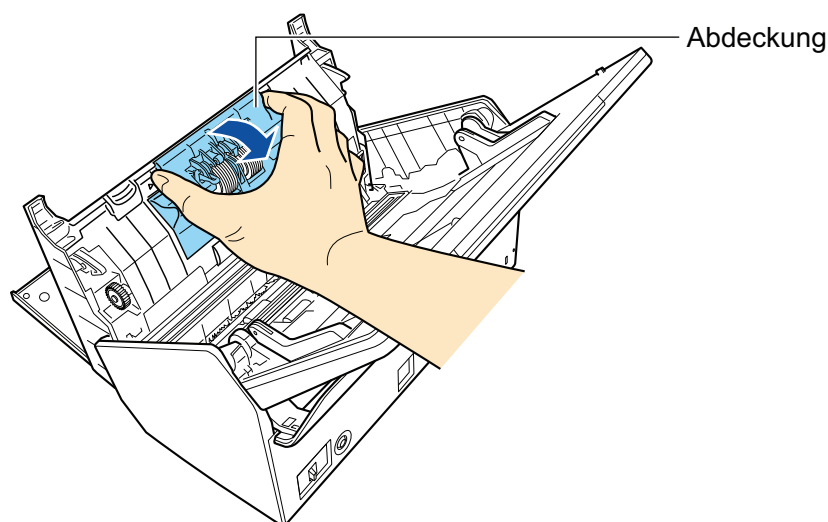

2. Entfernen Sie die Achse der Einzugsrolle aus dem ScanSnap.

Heben Sie die Bremsrolle an, entfernen die rechte Seite der Achse und ziehen Sie dann die Achse aus der Öffnung auf der linken Seite heraus.

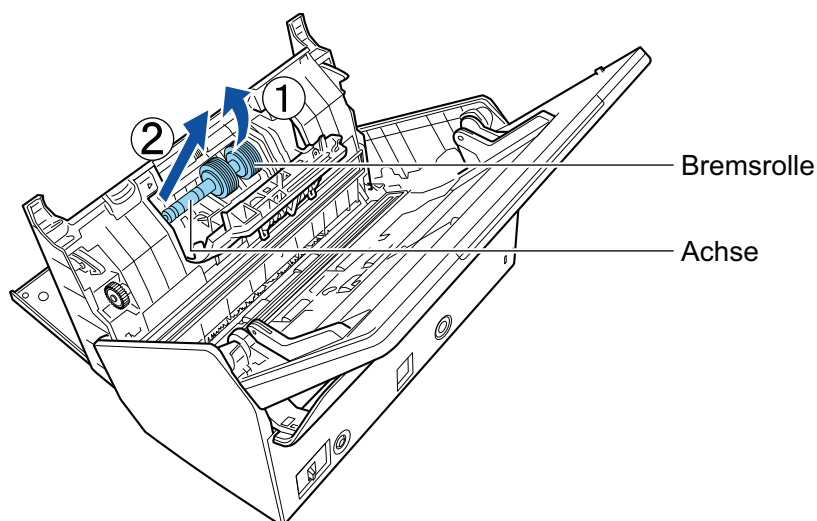

3. Entfernen Sie die Bremsrolle aus der Achse.

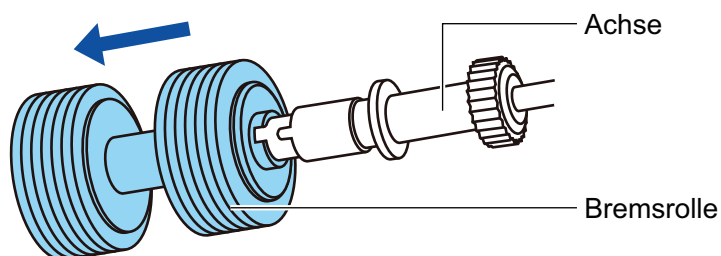

4. Setzen Sie die neue Bremsrolle an der Achse an.

Führen Sie die Achse in die Bremsrolle ein, indem Sie die Hervorstehung der Achse an der Vertiefung der Bremsrolle ausrichten.

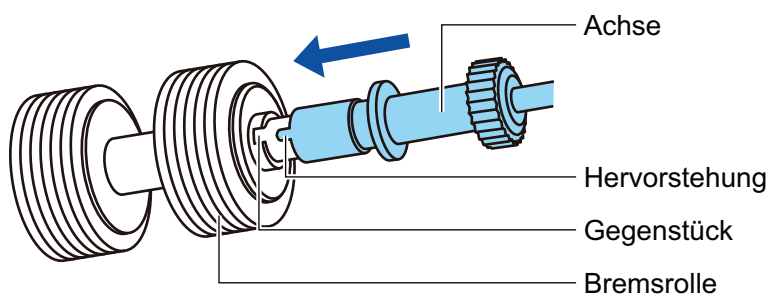

5. Setzen Sie die Achse in den ScanSnap ein.

Führen Sie das linke Ende der Achse korrekt in die Öffnung ein und setzen den Vorgang auf der rechten Seite der Achse fort.

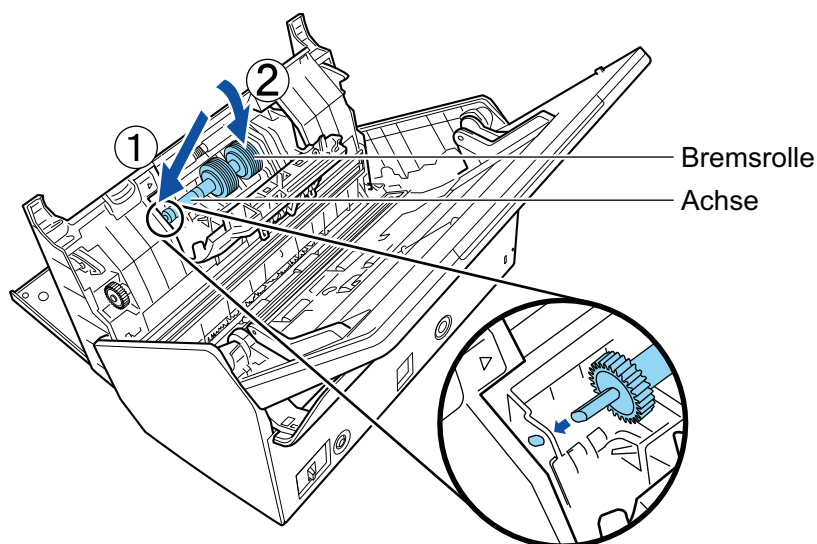

6. Schließen Sie die Abdeckung der Bremsrolle.

WICHTIG

Versichern Sie sich, dass die Achse fest eingesetzt ist. Anderenfalls könnten Papierstaus oder andere Zufuhrfehler auftreten.

5. Ersetzen Sie die Einzugsrolle.

1. Öffnen Sie die Blattführung.

Schieben Sie die Papierführung vollständig heraus. Öffnen Sie die Blattführung, indem Sie Ihren Finger in die Vertiefung der Blattführung einhaken.

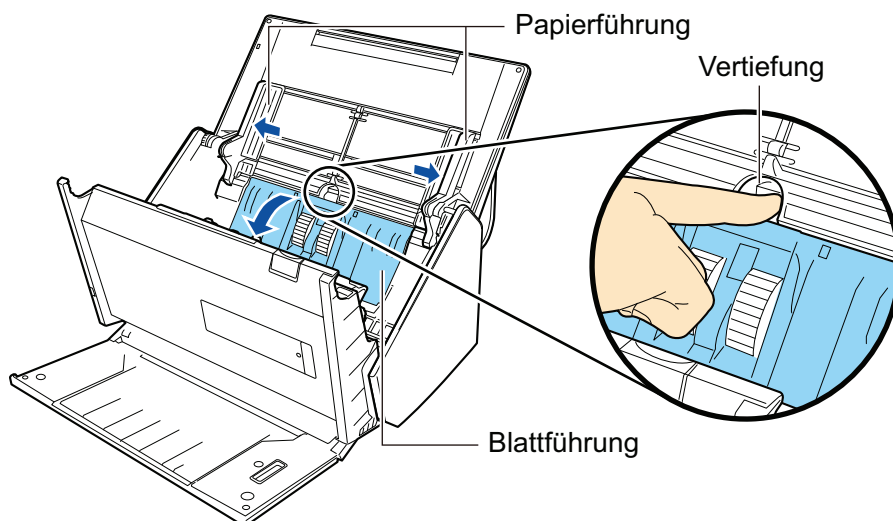

2. Drehen Sie die Halterung in Pfeilrichtung.

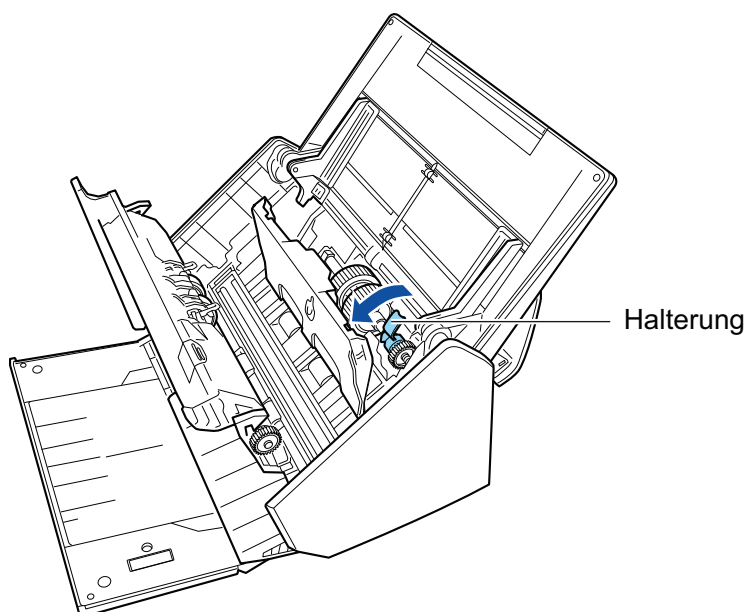

3. Entfernen Sie den Schaft der Einzugsrolle aus dem ScanSnap.

Heben Sie die rechte Seite der Halterung um ca. 5 mm an, bewegen Sie sie nach rechts und heben Sie sie dann nach oben, um die Einzugsrolle herauszuziehen.

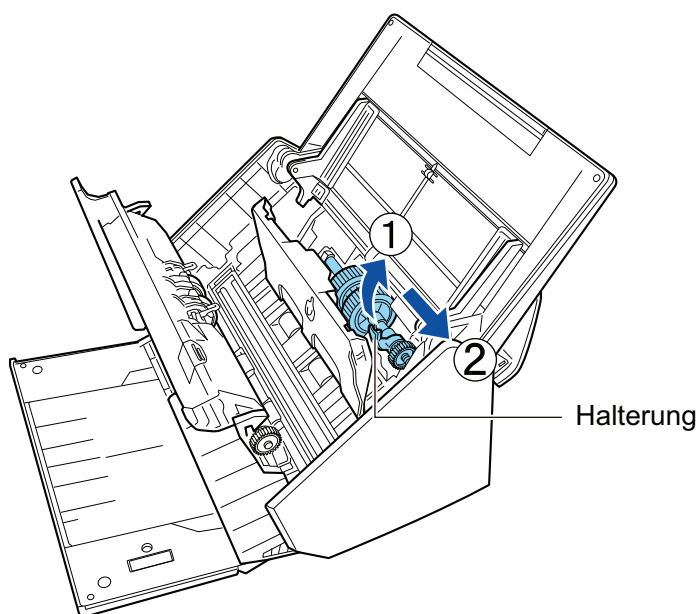

WICHTIG

Achten Sie darauf, nicht das Fett auf dem Halterungsrad zu berühren.

4. Setzen Sie die neue Einzugsrolle in den ScanSnap ein.

Führen Sie das linke Ende der Achse in die linksseitige Öffnung ein und setzen den Vorgang mit dem rechten Ende der Achse fort.

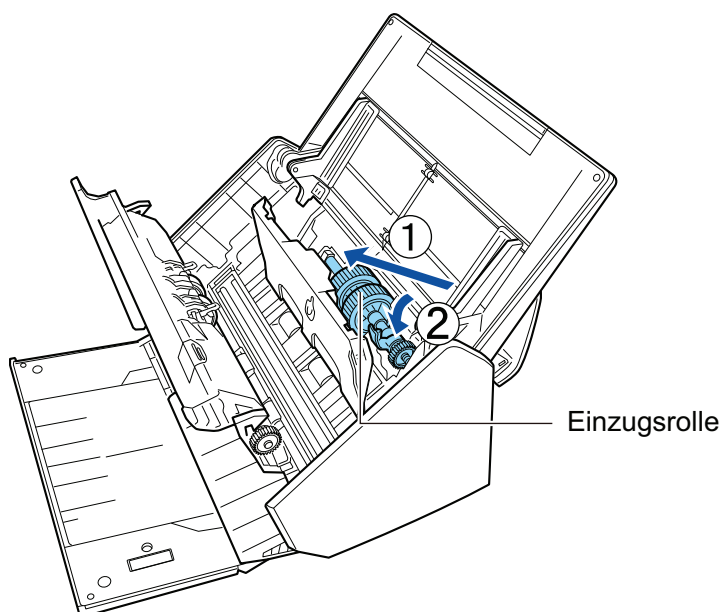

5. Drehen Sie die Halterung in Pfeilrichtung.

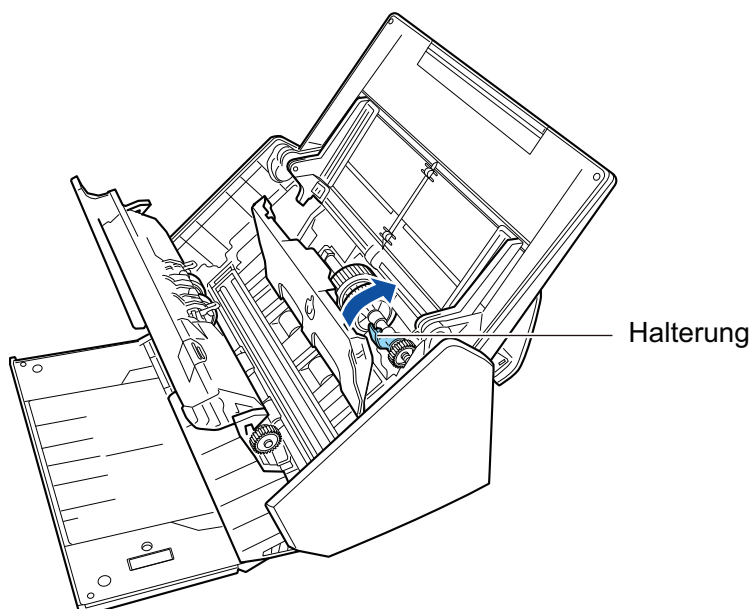

WICHTIG

Versichern Sie sich, dass die Einzugsrolle fest eingesetzt ist. Anderenfalls könnten Papierstaus oder andere Zufuhrfehler auftreten.

6. Schließen Sie die Blattführung.
Versichern Sie sich, dass beide Seiten der Blattführung fest eingesetzt sind.

6. Schließen Sie die ADF-Abdeckung.

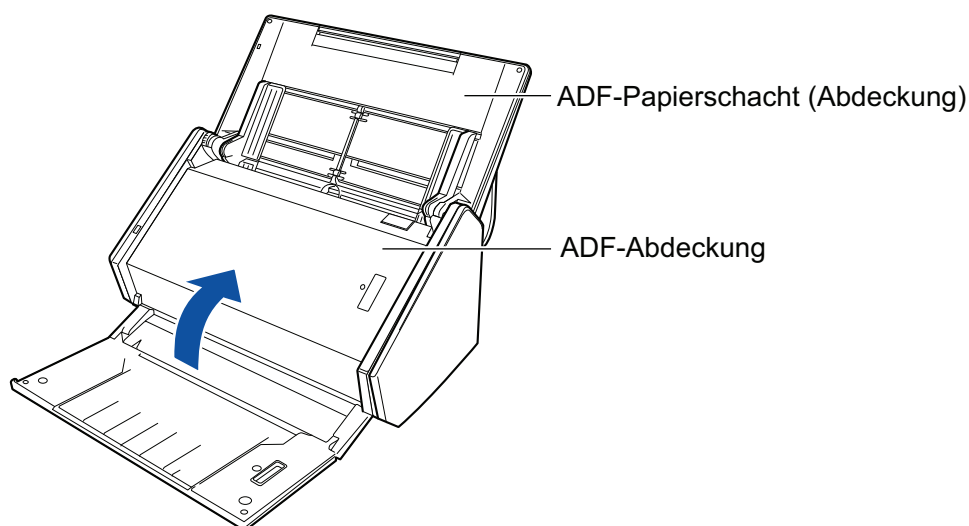

⇒ Bei der Rückkehr in die Originalposition ertönt ein Klick.

7. Verbinden Sie das Netzkabel mit der Steckdose und schalten Sie den ScanSnap ein.

8. Setzen Sie den Rollensetzähler zurück.

1. Rechtsklicken Sie auf das ScanSnap Manager Symbol auf  im Infobereich ganz rechts in der Taskleiste, und wählen Sie im "Rechtsklick-Menü" (Seite 45) [ScanSnap Manager - Verbrauchsmaterial überprüfen].
⇒ Das [ScanSnap Manager - Verbrauchsmaterial überprüfen] Fenster erscheint.
2. Klicken Sie unter [Rolleneinheit Zähler:] auf die [Zurücksetzen] Schaltfläche.
⇒ Ein Bestätigungsfenster wird angezeigt.
3. Klicken Sie auf die [Ja] Schaltfläche.
⇒ [Rolleneinheit Zähler:] wird auf 0 zurückgesetzt.

Anhang

- "Aktualisieren der Software" (Seite 141)
- "Deinstallieren der Software" (Seite 142)
- "Spezifikationen für das Trägerblatt" (Seite 144)
- "WLAN-Spezifikationen" (Seite 145)
- "Spezifikationen des ScanSnap" (Seite 146)

Aktualisieren der Software

Auf unserem Download-Server finden Sie kostenlos die aktuellsten Updates für ScanSnap Software. Dieser Service wird als "ScanSnap Online Update" bezeichnet.

Es wird empfohlen, das Programm stets zu aktualisieren, um die Sicherheit, Bedienung und Funktionen zu verbessern.

Unter folgender Adresse finden Sie Informationen zu den aktualisierbaren Softwareprogrammen:

<http://www.fujitsu.com/global/support/computing/peripheral/scanners/software/online-setup-help.html>

Mit ScanSnap Online Update wird regelmäßig der Download Server überprüft.

Wenn eine aktuellere Version von ScanSnap verfügbar ist, wird eine Nachricht angezeigt.

Um das Update zu installieren, klicken Sie auf die Benachrichtigung und folgen Sie den Anweisungen im angezeigten Fenster.

Weitere Informationen finden Sie in der ScanSnap Online Update Hilfe.

Sie können auch manuell über ScanSnap Manager überprüfen, ob eine aktuellere Version vorhanden ist, und das Update ausführen.

1. Rechtsklicken Sie auf das ScanSnap Manager Symbol im Infobereich ganz rechts in der Taskleiste, und wählen Sie im "Rechtsklick-Menü" (Seite 45) → [Online Update].

- ⇒ Mit ScanSnap Online Update kann überprüft werden, ob eine aktuellere Version von ScanSnap Manager verfügbar ist. Fahren Sie mit dem Update gemäß den Anweisungen fort.

Weitere Informationen finden Sie in der ScanSnap Online Update Hilfe.

WICHTIG

- Für das Ausführen des Online Update für ScanSnap Manager ist ein Zugang zum Internet erforderlich.
- Melden Sie sich dabei als Benutzer mit Administratorrechten an.

HINWEIS

Weitere Informationen zu den Aktualisierungen von ScanSnap Manager finden Sie auf folgenden Seiten:

<http://scansnap.fujitsu.com/g-support/de/>

Deinstallieren der Software

Dieser Abschnitt beschreibt die Deinstallation der folgenden Anwendungen:

- ScanSnap Manager
- ScanSnap Organizer
- CardMinder
- ABBYY FineReader for ScanSnap
- Scan to Microsoft SharePoint

HINWEIS

Ist die gesamte folgende Software deinstalliert, wird ScanSnap Online Update gleichzeitig deinstalliert:

- ScanSnap Manager
- ScanSnap Organizer
- CardMinder

Im Folgenden wird der Vorgang hierfür beschrieben.

1. Schalten Sie Ihren Computer ein und melden Sie sich als Benutzer mit Administratorrechten an.

2. Beenden Sie alle laufenden Programme.

3. Rufen Sie das [Programme und Funktionen] Fenster aus.

- Windows 10

Rechtsklicken Sie im [Start] Menü und wählen [Programme und Funktionen].

- Windows 8.1

Klicken Sie auf  auf der unteren linken Seite des Startbildschirms → [Systemsteuerung] unter [Windows System] → [Programm deinstallieren] unter [Programme].

- Windows 8

Rechtsklicken Sie im Start Bildschirm und wählen [Alle Apps] in der App-Leiste → [Systemsteuerung] unter [Windows System] → [Programm deinstallieren] unter [Programme].

- Windows 7/Windows Vista/Windows XP

Wählen Sie [Start] Menü → [Systemsteuerung] unter [Windows System] → [Programm deinstallieren] unter [Programme].

⇒ Das [Programm deinstallieren oder ändern] Fenster mit einer Liste der zur Zeit installierten Programme wird angezeigt.

4. Wählen Sie das zu deinstallierende Programm aus.

HINWEIS

Wiederholen Sie Schritte 4 bis 6, wenn Sie mehrere Programme deinstallieren möchten.

5. Klicken Sie auf die [Deinstallieren] Schaltfläche.

⇒ Eine Bestätigungsmeldung erscheint.

6. Klicken Sie auf die [Ja] Schaltfläche.

⇒ Das Programm wird deinstalliert.

WICHTIG

- Je nach Betriebssystem können sich diese Bildschirmanzeigen geringfügig unterscheiden. Sollte dies der Fall sein, richten Sie sich bitte nach den Anweisungen Ihres Betriebssystems.

Beispiel:

- [Programme und Funktionen]
Unter Windows XP: [Programme ändern oder entfernen]
- [Deinstallieren] Schaltfläche
Unter Windows XP: [Entfernen] Schaltfläche
- Weitere Informationen für den Fall, dass Sie die folgenden Programme nicht erfolgreich deinstallieren können, finden Sie unter "[Wenn die Software nicht installiert werden kann](#)" ([Seite 122](#)).
- ScanSnap Manager
- ScanSnap Organizer
- CardMinder
- ScanSnap Online Update

Spezifikationen für das Trägerblatt

Produktname und Artikelnummer des Trägerblatts lauten wie folgt:

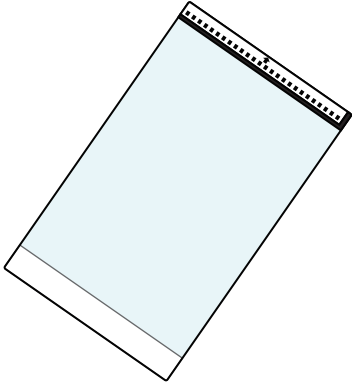
Produktbezeichnung	Menge.	Art.-Nr.
ScanSnap Trägerblätter 	5 Blätter	PA03360-0013

Das Trägerblatt sollte etwa jede 500 Scans ersetzt werden.

Ersetzen Sie es jedenfalls, wenn Sie eine Verschmutzung oder Beschädigung erkennen.

Um das Trägerblatt zu erwerben, kontaktieren Sie bitte Ihren FUJITSU Scanner Fachhändler oder einen autorisierten FUJITSU Scanner Servicepartner.

Weitere Informationen finden Sie auf folgender Portalwebsite:

<http://scansnap.fujitsu.com/>

WLAN-Spezifikationen

Im Folgenden werden die WLAN-Spezifikationen des ScanSnap zusammengefasst.

Element	Spezifikationen
Modellname	iX500
Eingehaltene Standards	IEEE802.11b/IEEE802.11g/IEEE802.11n
Frequenzspanne	2.412 GHz bis 2.472 GHz
Kanäle	1 bis 13 ch
Übertragungsgeschwindigkeit (Standard)	IEEE802.11b Max.: 11 Mbps IEEE802.11g Max.: 54 Mbps IEEE802.11n Max.: 72,2 Mbps (unterstützt nur eine Bandbreite von 20 MHz) (*1)
Kommunikationsmodus	Infrastrukturmodus (*2)
Kommunikationsabstand (Fluchtlinie)	In Innenräumen, 50 m (empfohlen: in Innenräumen, innerhalb von 25 m) (*3)
Sicherheit	WPA-PSK (TKIP/AES), WPA2-PSK (TKIP/AES), WPA (TKIP/AES), WPA2 (TKIP/AES), WEP (64-Bit/128-Bit)
Einfache Installation	WPS 2.0 unterstützt (Taste/PIN-Code) (*4)

*1: Bei den für diese Standards angegebenen Werte handelt es sich um Höchstwerte und nicht die tatsächliche Übertragungsgeschwindigkeit.

*2: Um die Drahtlosfunktion nutzen zu können, benötigen Sie einen Wireless Access Point, der die gleichen Standards unterstützt.

*3: Die Spezifikationen unterscheiden sich eventuell je nach verbundenem Wireless Access Point und der Umgebungsbedingung.

*4: Sie benötigen einen Wireless Access Point mit unterstützter WPS-Funktion.

Spezifikationen des ScanSnap

Im Folgenden werden die Spezifikationen des ScanSnap zusammengefasst.

Element		Spezifikationen
Produktbezeichnung		ScanSnap iX500
Scanmethode		Automatic Document Feeder (ADF), gleichzeitiges Scannen im Duplexmodus
Farbscanmodus		Simplex/Duplex, Farbe/Grau/Schwarzweiß/Auto (Automatische Farb-, Grau- und Schwarzweißerkennung)
Optisches System/Bildsensor		Selfoc-Linse mit gleicher Vergrößerungsoptik/Farb-CIS × 2 (Vorderseite × 1, Rückseite × 1)
Lichtquelle		3-farbige LED (rot/grün/blau)
Scangeschwindigkeit (A4 Hochformat)		Automatische Auflösung/normal/fein/beste 25 Blatt/Minute Hervorragend 7 Blatt/Minute
Scanbereich		Siehe " Dokumente für das Scannen " (Seite 63)
Dokumentenstärke		
Zulässige einzulegende Blattanzahl		Bis zu 50 Blätter A4: 80 g/m ²
Schnittstelle	USB	USB 3.0 (*1)/USB 2.0/USB 1.1 (Anschluss: Typ B)
	WLAN (*2)	Siehe " WLAN-Spezifikationen " (Seite 145)
Stromversorgung	Spannung	100 bis 240 V ±10%
	Phase	Einphasig
	Frequenzspanne	50/60 Hz
Leistungsaufnahme	USB-Verbindung	Während des Betriebs: 20 W oder weniger Im Energiesparmodus: 1.6 W oder weniger
	WLAN-Verbindung	Während des Betriebs: 20 W oder weniger Im Energiesparmodus: 2,5 W oder weniger
Erlaubte Temperatur/ Feuchtigkeit	Temperatur	Während des Betriebs: 5 bis 35 Grad C Standby: -20 bis 60 Grad C Transport/Lagerung: -20 bis 60 Grad C
	Luftfeuchtigkeit	Während des Betriebs: 20 bis 80% Standby: 8 bis 95% Transport/Lagerung: 8 bis 95%
Außenmaße (Breite × Tiefe × Höhe)		Min.: 292 × 159 × 168 mm (bei geschlossenem ADF-Papierschacht (Abdeckung)) Max.: 292 × 484 × 293 mm (bei geöffnetem ADF-Papierschacht (Abdeckung) und herausgezogener Erweiterung)
Gewicht		3,0 kg
Umweltauflagen		Konform mit dem internationalen Energy Star Programm und der RoHS Richtlinie

Element		Spezifikationen
Mitgelieferte Software	Scannertreiber	ScanSnap Manager
	Dateiverwaltung	ScanSnap Organizer
	Visitenkartenverwaltung	CardMinder
	Texterkennung	ABBYY FineReader for ScanSnap
	Updateverwaltung und Anwendung	ScanSnap Online Update
	ECM-Verknüpfung	Scan to Microsoft SharePoint
	PDF-Bearbeitung	Adobe Acrobat Standard DC

*1: Wenn ScanSnap mit einem USB 3.0-Anschluss verbunden ist, kann die Texterkennung unter Umständen nicht erfolgreich ausgeführt werden.

Die aktuellsten Informationen zu USB 3.0 finden Sie auf der ScanSnap Support Site (<http://scansnap.fujitsu.com/g-support/de/>).

*2: IPv6 wird nicht unterstützt.

Wartung und Kundendienst

Kundendienst

- Adobe Acrobat
Besuchen Sie folgende Webseite:
<http://www.adobe.com/support/>
- ABBYY FineReader for ScanSnap
 - Windows 10
Wählen Sie aus dem [Start] Menü [Alle Apps] → [ABBYY FineReader for ScanSnap(TM) 5.0] → [Benutzerhandbuch] → [Technischer Support].
 - Windows 8.1
Klicken Sie auf  auf der unteren linken Seite des Startbildschirms und wählen Sie [Benutzerhandbuch] unter [ABBYY FineReader for ScanSnap(TM) 5.0] auf dem Alle Apps Bildschirm → [Technischer Support].
 - Windows 8
Rechtsklicken Sie im Start Bildschirm und wählen [Alle Apps] in der App-Leiste → [Benutzerhandbuch] unter [ABBYY FineReader for ScanSnap(TM) 5.0] → [Technischer Support].
 - Windows 7/Windows Vista/Windows XP
Wählen Sie [Start] Menü → [Alle Programme] → [ABBYY FineReader for ScanSnap(TM) 5.0] → [Benutzerhandbuch] → [Technischer Support].
- Evernote
Besuchen Sie folgende Webseite:
<http://www.evernote.com/about/contact/support/>
- Google Text & Tabellen
Rufen Sie das Google Docs Help Center oder das Google Hilfe-Forum auf.
Öffnen Sie diese über [Hilfe] in Google Text & Tabellen.
- Salesforce
Kontaktieren Sie Ihren Salesforce Administrator.
- Dropbox
Besuchen Sie folgende Webseite:
<http://www.dropbox.com/contact>
- ScanSnap
Weitere Informationen zu ScanSnap finden Sie auf der ScanSnap Support Site.
<http://scansnap.fujitsu.com/g-support/de/>
Kann Ihr Problem nicht mit den Informationen auf den oben stehenden Seiten gelöst werden, besuchen Sie die folgende Webseite und ermitteln Sie die Kontaktinformationen einer geeigneten Fujitsu-Niederlassung und kontaktieren Sie diese.
<http://imagescanner.fujitsu.com/warranty.html>

Lieferanten von Verbrauchsmaterialien/Zubehörteilen

<http://scansnap.fujitsu.com/>

Wartung

Um Reparaturen an diesem Produkt ausführen zu lassen, kontaktieren Sie bitte Ihren FUJITSU Scanner Fachhändler oder einen autorisierten FUJITSU Scanner Servicepartner.

Weitere Informationen finden Sie auf folgender Portalwebsite:

<http://imagescanner.fujitsu.com/warranty.html>

WICHTIG

Versuchen zu Ihrer eigenen Sicherheit nicht, selber Reparaturen durchzuführen.