

ScanSnap
iX100

简易操作指南

(Mac OS)

目录

关于本指南	4
安全信息	5
指南	6
商标	8
制造商	9
本指南中所使用的符号	10
本指南中的箭头符号	11
本指南的屏幕显示示例	12
本指南中使用的略语	13
ScanSnap 的用途	14
扫描文档	17
通过一次插入两份文档或在扫描当前文档的同时插入下一文档来用 ScanSnap 扫描文档	21
扫描大于 A4 或 Letter 大小的文档（直接插入文档到 ScanSnap）	27
ScanSnap 概要	31
配件及功能	32
为电池充电	35
系统要求	37
ScanSnap 相关软件概要	38
如何安装软件	39
ScanSnap Manager 图标	40
ScanSnap Manager 菜单	41
ScanSnap 设置窗口	43
打开或关闭 ScanSnap 电源	44
打开 ScanSnap 电源	45
关闭 ScanSnap 电源	47
休眠模式	48
自动关闭电源	49
检查电池剩余电量	50
通过无线 LAN 连接 ScanSnap	51
准备	52
使用 ScanSnap 无线安装工具设置无线 LAN	53
在访问点连接模式下连接电脑	54
在访问点连接模式下连接移动设备	55
在直接连接模式下连接电脑	56
在直接连接模式下连接移动设备	58
使用 ScanSnap WPS 按钮重新连接到无线访问点	59
要扫描的文档	61
可以直接放入 ScanSnap 的文档	62
可使用文档装订页进行扫描的文档	64
ScanSnap 相关软件的用途	66
ScanSnap Organizer 的用途	67
ScanSnap Organizer 的基本操作步骤	68
管理文件	69
使用文件	71

CardMinder 的用途.....	72
CardMinder 的基本操作步骤.....	73
连接名片数据和其他应用程序.....	76
使用简易搜索工具栏中搜索名片数据.....	77
用键盘快捷方式搜索名片数据.....	78
附加文件到名片数据.....	79
有用的使用方法.....	80
在电脑上通过文件夹管理纸质文档.....	81
将名片保存到电脑.....	84
扫描大于 A4 或 Letter 大小的文档（用文档装订页）.....	86
扫描照片和剪报等文档.....	91
疑难解答.....	95
如果已安装过该软件.....	96
当不显示 ScanSnap Manager 图标时.....	97
显示 ScanSnap Manager 图标.....	98
当 ScanSnap Manager 操作异常时.....	99
检查 ScanSnap 和电脑之间的连接.....	100
检查 ScanSnap Manager 是否正常操作.....	101
清洁.....	102
清洁材料.....	103
清洁 ScanSnap 的外部.....	104
清洁 ScanSnap 的内部.....	105
清洁文档装订页.....	108
附录.....	109
更新软件.....	110
卸载软件.....	111
卸载 ScanSnap Manager.....	112
卸载 ScanSnap Organizer.....	114
卸载 CardMinder.....	115
卸载 ABBYY FineReader for ScanSnap.....	116
卸载 ScanSnap Online Update.....	117
选购件规格.....	118
无线 LAN 规格.....	119
ScanSnap 的规格.....	120
关于客户支持和维护.....	121

关于本指南

- “安全信息”（第5页）
- “指南”（第6页）
- “商标”（第8页）
- “制造商”（第9页）
- “本指南中所使用的符号”（第10页）
- “本指南中的箭头符号”（第11页）
- “本指南的屏幕显示示例”（第12页）
- “本指南中使用的略语”（第13页）

安全信息

所附带的“安全注意事项”指南含有关于安全并正确使用 ScanSnap 的重要信息。请在使用 ScanSnap 前务必阅读并理解本指南。

指南

使用 ScanSnap 时请根据需要阅读以下指南。



使用 ScanSnap 之前

指南	说明和场所
安全注意事项	<p>该指南含有关于安全使用 ScanSnap 的重要信息。请务必在使用 ScanSnap 前阅读本指南。</p> <p>包裹中有本指南。</p> <p>此外，在已安装该软件的情况下，可通过如下的方法获取本指南：从 Finder 边栏中，选择[应用程序] → [ScanSnap 指南]，然后双击[iX100 安全注意事项]。</p>



安装 ScanSnap 时

指南	说明和场所
ScanSnap iX100 入门指南	<p>本指南对从打开包裹开始测试操作开始说明安装步骤。</p> <p>包裹中有该入门指南。</p> <p>此外，在已安装该软件的情况下，可通过如下的方法获取本指南：从 Finder 边栏中，选择[应用程序] → [ScanSnap 指南]，然后双击[iX100 入门指南]。</p>

操作 ScanSnap 时

指南	说明和场所
ScanSnap iX100 简易操作指南（本指南）	本指南对 ScanSnap 的简单操作和清洁步骤做出说明。
ScanSnap 高级操作指南	<p>本指南解释了 ScanSnap 的多种扫描方式和用途。</p> <p>可从以下网站参阅本指南。</p> <p>http://www.pfu.fujitsu.com/imaging/downloads/manual/advanced/mac/zh/common/index.html</p>
ScanSnap Manager 帮助	<p>本帮助说明 ScanSnap Manager 的窗口、操作问题和解决方法。</p> <p>可通过如下的方法获取该指南：</p> <ul style="list-style-type: none"> ● 按住键盘上的[control]键的同时单击 Dock 中的 ScanSnap Manager 图标 ，然后从“ScanSnap Manager 菜单”（第 41 页）中选择[帮助] → [帮助]。 ● 单击 ScanSnap Manager 的帮助按钮 。 ● 选择菜单栏中的[帮助]→[ScanSnap Manager 帮助]。
ScanSnap 无线安装工具帮助	<p>本帮助说明 ScanSnap 无线安装工具的窗口、操作问题和解决方法。</p> <p>在每个窗口中单击帮助按钮 。</p>

将扫描图像保存到移动设备时

指南	说明和场所
ScanSnap 简易操作指南 (iOS 移动设备连接)	<p>本指南对在将扫描图像保存到 iOS 为基准的移动设备时地操作步骤进行说明。 可通过下面方法获得该指南：</p> <ol style="list-style-type: none"> 1. 在移动设备上安装 ScanSnap Connect Application。 ⇒ 即显示[文件列表]屏幕。 2. 按下按钮。 ⇒ 即显示[信息]屏幕。 3. 按下[帮助]按钮。
ScanSnap 简易操作指南 (Android 移动设备连接)	<p>本指南对在将扫描图像保存到 Android 为基准的移动设备时地操作步骤进行说明。 可通过下面方法获得该指南：</p> <ol style="list-style-type: none"> 1. 在移动设备上安装 ScanSnap Connect Application。 ⇒ 即显示[文件列表]屏幕。 2. 按下。 ⇒ 即显示菜单。 3. 按下[帮助]。

当更新软件时

指南	说明和场所
ScanSnap 在线更新帮助	<p>本帮助文件对 ScanSnap Online Update 的操作、窗口和消息作出说明。 可以按以下方法之一获取帮助文件：</p> <ul style="list-style-type: none"> ● 单击 ScanSnap Online Update 的帮助按钮 ()。 ● 选择菜单栏中的[帮助]→[ScanSnap Online Update 帮助]。

当使用相关应用程序时

指南	说明和场所
ScanSnap Organizer 帮助	<p>本帮助文件对 ScanSnap Organizer 的操作、窗口和消息作出说明。 可以通过选择菜单栏中的[帮助]→[ScanSnap Organizer 帮助]获取该帮助文件。</p>
CardMinder 帮助	<p>本帮助文件对 CardMinder 的操作、窗口和消息作出说明。 可以通过选择菜单栏中的[帮助]→[CardMinder 帮助]获取该帮助文件。</p>

商标

Microsoft、Windows、Windows Vista、Excel、PowerPoint、Outlook、SharePoint、Windows Live、Internet Explorer 及 OneDrive 为 Microsoft Corporation 在美国和/或其他国家地区的注册商标或商标。

Word 为 Microsoft Corporation 在美国的产品。

Apple、App Store、Apple 徽标、Mac、Mac OS、OS X、iPad、iPhone、iPhoto、iPod touch 和 iTunes 为 Apple Inc.的商标。

Intel 和 Intel Core 为 Intel Corporation 在美国和其他国家地区的注册商标或商标。

ABBYY™ FineReader™ Engine © ABBYY.OCR by ABBYY

ABBYY 和 FineReader 为 ABBYY Software, Ltd.（注册于部分司法管辖区）的商标。

Evernote 是 Evernote Corporation 的注册商标或商标。

Google、Android、Google Play 及 Google Drive 为 Google Inc.的注册商标或商标。这些注册商标或商标的使用遵从 Google 授权。

Salesforce、Salesforce 徽标及 Salesforce CRM 为 Salesforce.com,inc.在美国和其他国家地区的注册商标或商标。

Wi-Fi、Wi-Fi Protected Setup 及 Wi-Fi Protected Setup 徽标为 Wi-Fi Alliance 的商标。

Amazon 为 Amazon.com, Inc.或其附属公司的商标。

除了产品开发商(PFU LIMITED)授权的软件以外，ScanSnap 另有由第三方开发的其他免费软件。有关使用许可条件的详细信息，请参阅位于 Setup DVD-ROM 中的“终端用户许可协议使用条款与条件”（文件名：OSS_License.pdf）包含于 ScanSnap Manager 的安装文件夹中。

ScanSnap、ScanSnap 徽标、ScanSnap Manager、ScanSnap Organizer、CardMinder 及 Rack2-Filer 为 PFU LIMITED 在日本的注册商标或商标。

其他公司名称和产品名称均为各自公司的注册商标或商标。

制造商

株式会社 PFU

YOKOHAMA i-MARK PLACE, 4-4-5 Minatomirai, Nishi-ku, Yokohama, Kanagawa, 220-8567, Japan

© PFU LIMITED 2014-2015

本指南中所使用的符号

为了防止任何对您、或附近的人以及财产可能会造成的伤害事故或损失，本指南使用以下警示标志。警告标识表明警告的等级及说明。警告标识所表明警告等级及其各自的含义如下。

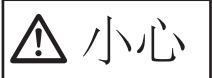
警示标志	说明
	该标志警告使用者所必须严格遵守的操作，否则可能会危害人身安全或导致设备损坏。

本指南中的箭头符号

使用向右箭头符号（→）连接在连续操作中应该选择的图标或菜单选项。

示例：从 Finder 的边栏中，选择[应用程序] → [ScanSnap]。

本指南的屏幕显示示例

本指南使用的屏幕示例为 OS X v10.9 的屏幕截图。

但部分截图来自 OS X v10.10.3 或更新版本。

根据所用操作系统的不同，实际窗口和操作可能会有所不同。

因产品开发需要，本指南的屏幕显示示例如有更改恕不另行通知。

如果实际窗口与本指南的屏幕显示示例不同，请按照实际显示的屏幕进行操作。

本指南中使用的略语

另外，本指南使用以下术语的略语。

使用的略语	表示
Mac OS	OS X v10.10、OS X v10.9、OS X v10.8 或 Mac OS X v10.7
Word	Microsoft® Word for Mac 2011
Excel	Microsoft® Excel® for Mac 2011
PowerPoint	Microsoft® PowerPoint® for Mac 2011
ABBYY FineReader for ScanSnap	<p>ABBYY FineReader for ScanSnap™</p> <p>本指南中的所有说明都以使用 ScanSnap 同捆的 ABBYY FineReader for ScanSnap 为前提。除非另外指定，ABBYY FineReader for ScanSnap 一词均指 ScanSnap 所同捆的 ABBYY FineReader for ScanSnap。</p> <p>注意 ABBYY FineReader for ScanSnap 可能会更新，恕不另行通知。如果说明与实际显示的屏幕不同，请参照 ABBYY FineReader for ScanSnap 的用户指南。</p>
Google 云端硬盘	Google 云端硬盘™
Android	Android®
WPS	Wi-Fi Protected Setup™
无线访问点	<p>无线访问点</p> <p>无线路由器</p>
ScanSnap	彩色图像扫描仪 ScanSnap iX100
文档装订页	ScanSnap 文档装订页

ScanSnap 的用途

连续扫描多份文档

当用 ScanSnap 扫描多份文档时，可一次扫描一份或两份文档。如要一次扫描两份文档，可一次插入两份文档或在扫描另一份文档的同时插入下一份文档。

- 一次扫描一份文档

扫描文档完成后，在 ScanSnap 中插入下一份文档时，自动开始下一扫描。

详情请参阅“扫描文档”（第17页）。

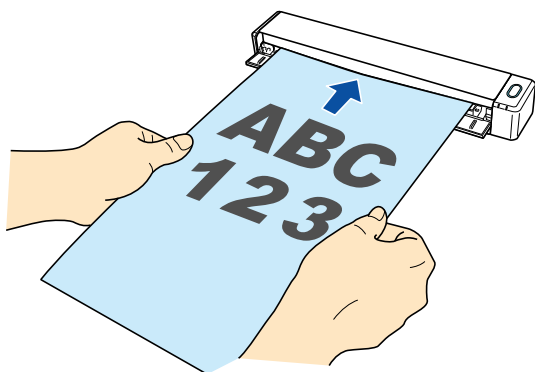

- 一次插入两份文档或扫描一份文档的同时插入下一份文档进行扫描（双扫描）

扫描名片和明信片等小尺寸文档时，可在 ScanSnap 中一次插入两份文档。也可在扫描其它文档时插入下一文档。在该方法中，单次扫描操作可连续扫描最多 20 份文档。

扫描方式请参阅双扫描。

详情请参阅“通过一次插入两份文档或在扫描当前文档的同时插入下一文档来用 ScanSnap 扫描文档”（第21页）。

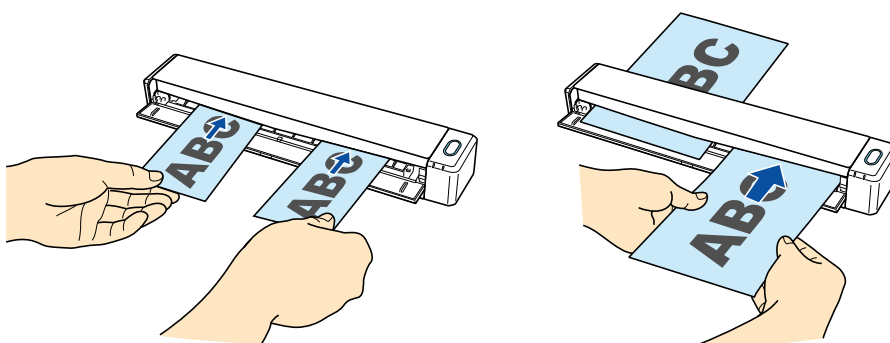

通过直接插入文档到 ScanSnap 来扫描大于 A4 或 Letter 大小的文档

对折 A3、B4 或 Double Letter 大小文档并连续扫描文档的两面后，两面的扫描图像将自动合为一个图像。

只有当对折文档的折线部分有文本、图表或表格时才可合并扫描图像。

详情请参阅“扫描大于 A4 或 Letter 大小的文档（直接插入文档到 ScanSnap）”（第27页）。

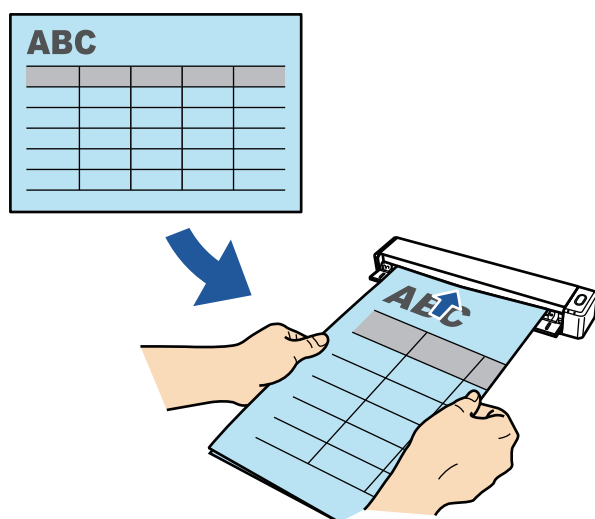

扫描不能直接插入 ScanSnap 的文档

可使用选购的文档装订页扫描以下文档。

- 大于 A4/Letter 尺寸，不超过 A3 尺寸的文档
详情请参阅“扫描大于 A4 或 Letter 大小的文档（用文档装订页）”（第86 页）。

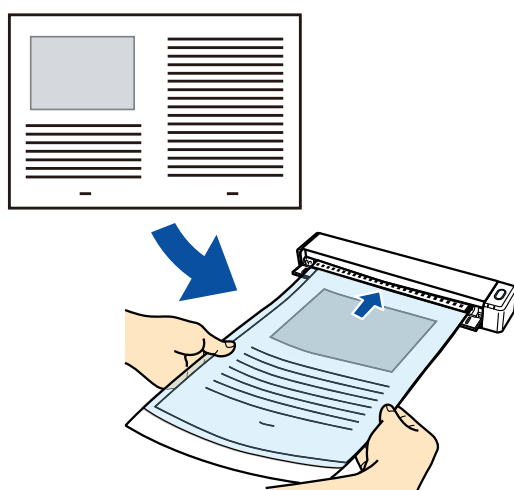

- 照片等容易损坏的文档，或剪报等非标准大小的文档
详情请参阅“扫描照片和剪报等文档”（第91 页）。

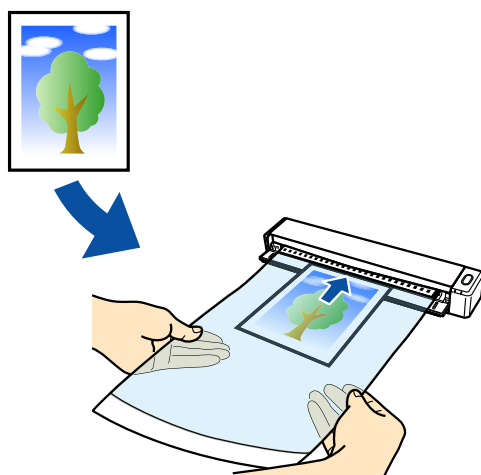

通过无线 LAN 连接 ScanSnap

可通过无线 LAN 连接 ScanSnap 和电脑或移动设备。

如要连接它们，可使用访问点连接模式（无线访问点用于连接）或直接连接模式（电脑或移动设备直接连接到 ScanSnap）。根据使用 ScanSnap 的地方是否有无线 LAN 来选择适用的连接模式。

如要配置 ScanSnap 的无线设置，使用随 ScanSnap Manager 一同安装的 ScanSnap 无线安装工具。

详情请参阅“[通过无线 LAN 连接 ScanSnap](#)”（第51页）。

- 访问点连接模式

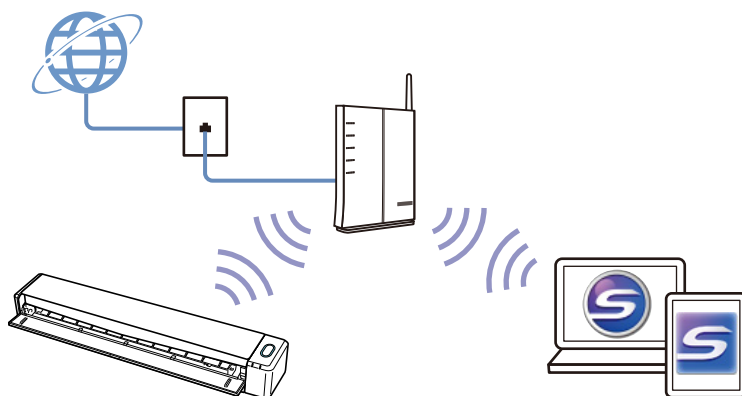

- 直接连接模式

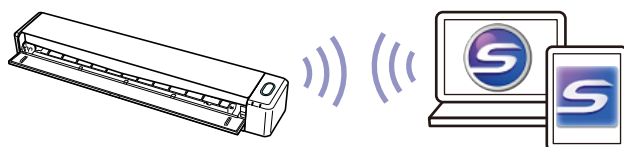

扫描文档

通过一次插入一份文档来扫描文档的步骤如下。

有关可以扫描文档的详情，请参阅“要扫描的文档”（第61页）。

1. 打开 ScanSnap 的进纸导轨。

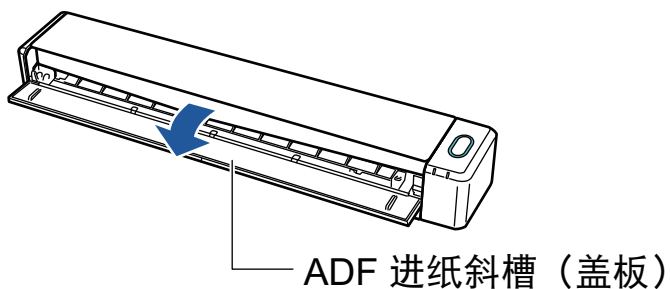

提示

- 如果想将文档从 ScanSnap 的前部出纸或文档退出 ScanSnap 的地方没有足够空间时，打开出纸导轨。

关于可在出纸导轨打开时扫描文档的详情，请参阅“要扫描的文档”（第61页）。

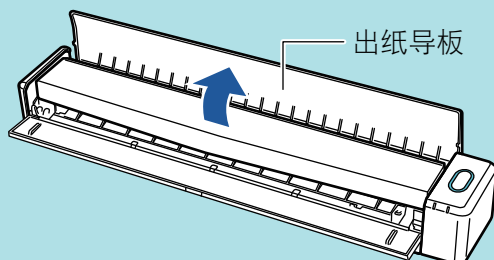

- 根据出纸导轨打开或关闭，文档出纸的情况各不相同，如下所示。

- 出纸导轨关闭时



- 出纸导轨打开时

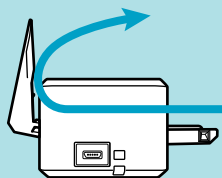

⇒ [Scan/Stop]按钮以蓝光闪烁。启用文档扫描时按钮变回正常点亮状态。

此外，Dock 中的 ScanSnap Manager 图标从  变为 。

2. 将文档直直插入 ScanSnap 的进纸部分，扫描面朝上。

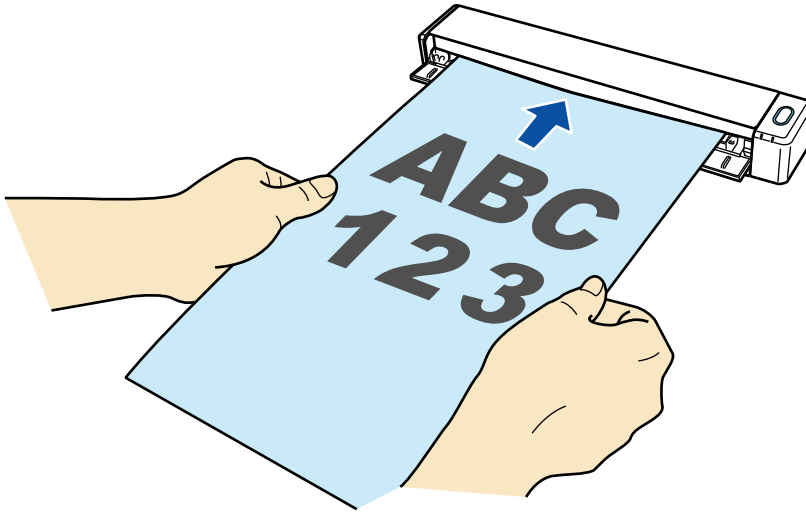

⇒ 文档被拉入，直至其位于 ScanSnap 内。

注意

- 如果指定了标准尺寸来代替选[自动检测]（默认），插入文档，将其与进纸部分的左边对齐。可在“ScanSnap 设置窗口”（第43页）中配置扫描设置。

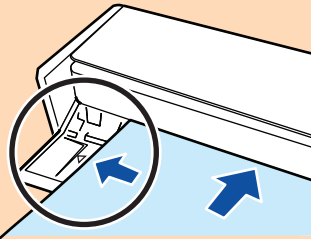

- 在出纸导板关闭下执行扫描时，在 ScanSnap 的背后保留足够的距离以便允许文档完全出纸。此外，扫描长页文档时，用手扶住文档以免排出的纸张从 ScanSnap 上掉落。确保在文档退出扫描仪的区域没有任何障碍物。否则可能会发生卡纸。

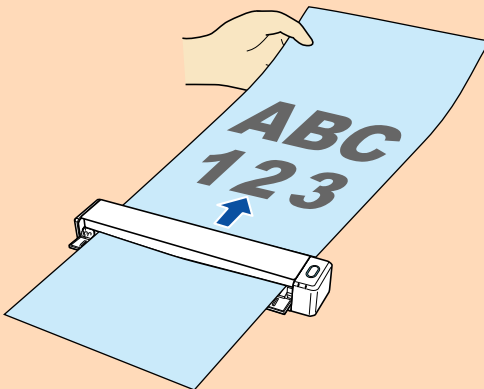

- 如果在出纸导板打开时扫描以下文档，可能出现卡纸和损坏文档。出纸导板关闭时扫描以下文档。
 - 厚纸（80 g/m² 或更重）
 - 明信片
 - 名片
 - 塑料卡片
 - 文档装订页



3. 按下 ScanSnap 上的[Scan/Stop]按钮以开始扫描。

注意

扫描时不要进行如下操作。否则会取消扫描。

- 将 ScanSnap 与其他的 USB 设备连接。
- 关闭进纸导板。
- 切换用户。
- 允许电脑进入睡眠模式。

⇒ 扫描文档时 ScanSnap 上的[Scan/Stop]按钮以蓝光闪烁。

即显示[ScanSnap Manager - 图像扫描和文件保存]窗口。



⇒ 扫描完成时, [ScanSnap Manager - 图像扫描和文件保存]窗口显示扫描待机状态。



提示

如要继续扫描，插入想要扫描的下一文档。插入文档时，扫描自动开始。

4. 按下 ScanSnap 上的[Scan/Stop]按钮以完成扫描。

⇒ 显示快速菜单。

5. 在快速菜单，单击要与 ScanSnap Manager 连接的应用程序的图标。

有关将以下应用程序与 ScanSnap Manager 相连接的详情，请参阅“有用的使用方法”（第80页）。

- ScanSnap Organizer
- CardMinder



⇒ 所选的应用程序随即启动。详情请参阅高级操作指南。

注意

- 当显示快速菜单时无法开始扫描。要么由快速菜单上选择一图标并完成处理、要么在执行下一个扫描之前关闭快速菜单。
- 当显示快速菜单时，请勿使用其它应用程序移动、删除或重命名扫描图像。

提示

- 单击  来显示应用程序的说明。鼠标光标放在另外的应用程序图标上时会显示出该应用程序的说明。
- 当在某一应用程序可以自动启动和 ScanSnap 的连接时实行扫描。详情请参阅高级操作指南。

通过一次插入两份文档或在扫描当前文档的同时插入下一文档来用 ScanSnap 扫描文档

当用 ScanSnap 扫描小尺寸文档（如名片和明信片）时，可一次插入两份文档或在扫描当前文档时插入下一文档。扫描方式请参阅双扫描。

文档可按以下两种方式插入：

- 一次将两份文档插入 ScanSnap

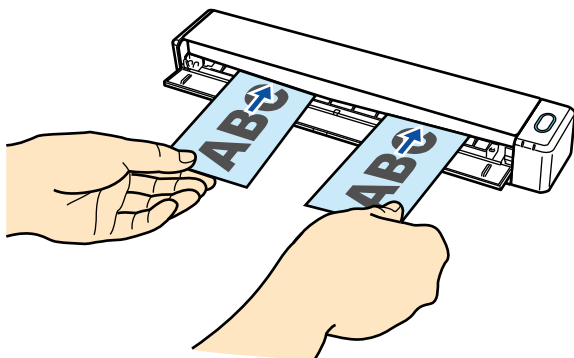

- 扫描当前文档的同时插入下一文档

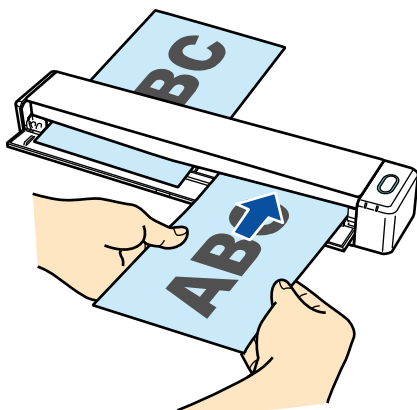

有关可以扫描文档的详情，请参阅“要扫描的文档”（第61页）。

注意

- 在“ScanSnap 设置窗口”（第43页）[纸张]选项卡的[纸张大小]选择[自动检测]以外的选项时，双扫描无效。
- 在以下范围内使用双扫描来扫描文档。如果超过了以下范围之一，将发生长度错误且文档部分可能不显示在扫描图像中。
 - 最大扫描长度：863 mm（为“ScanSnap 设置窗口”（第43页）[扫描]选项卡[图像质量]指定[最佳]时为 355.6 mm）
 - 最大扫描文档数量：20 张
- 在扫描当前文档的同时插入下一份文档以继续扫描时，若扫描长度超过 650 mm，[Scan/Stop]按钮会闪烁得更快。如果发生这种情况，直到扫描完成为止，请不要插入更多文档。扫描完成后，再插入下一份文档。自动开始下次扫描。

1. 打开 ScanSnap 的进纸导板。

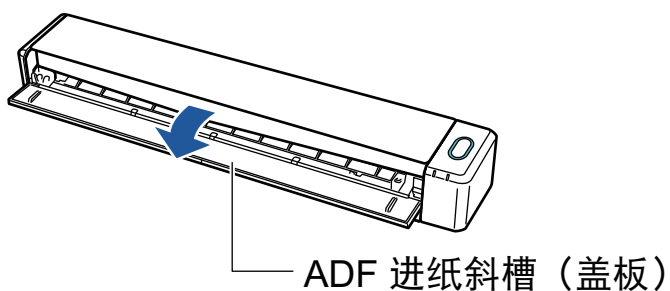

提示

- 如果想将文档从 ScanSnap 的前部出纸或文档退出 ScanSnap 的地方没有足够空间时，打开出纸导板。

关于可在出纸导板打开时扫描文档的详情，请参阅“要扫描的文档”（第61页）。

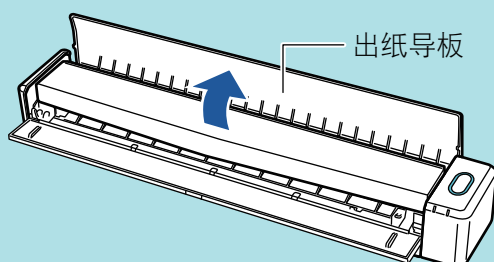

- 根据出纸导板打开或关闭，文档出纸的情况各不相同，如下所示。

- 出纸导板关闭时



- 出纸导板打开时

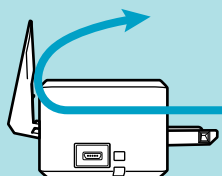

⇒ [Scan/Stop]按钮以蓝光闪烁。启用文档扫描时按钮变回正常点亮状态。

此外，Dock 中的 ScanSnap Manager 图标从  变为 .

2. 将文档直直插入 ScanSnap 的进纸部分，扫描面朝上。

将每个文档插入进纸部分左或右半边的中心。

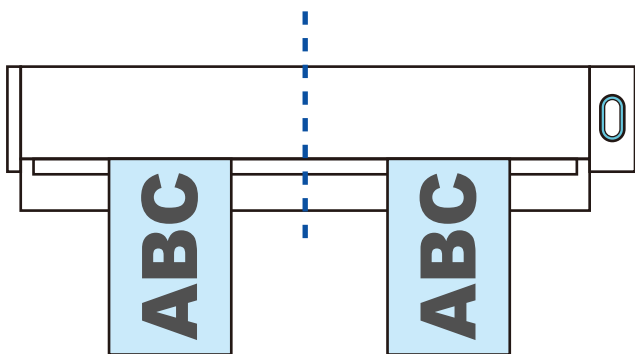

注意

插入文档时，文档与文档之间至少隔开 10 mm。如果文档间的距离少于 10 mm，可能无法正确裁剪扫描图像。

⇒ 文档被拉入，直至其位于 ScanSnap 内。

注意

- 在出纸导板关闭下执行扫描时，在 ScanSnap 的背后保留足够的距离以便允许文档完全出纸。此外，扫描长页文档时，用手扶住文档以免排出的纸张从 ScanSnap 上掉落。确保在文档退出扫描仪的区域没有任何障碍物。否则可能会发生卡纸。

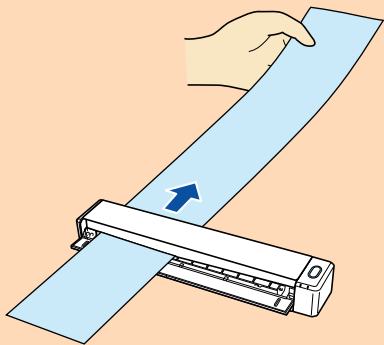

- 如果在出纸导板打开时扫描以下文档，可能出现卡纸和损坏文档。出纸导板关闭时扫描以下文档。
 - 厚纸（80 g/m² 或更重）
 - 明信片
 - 名片

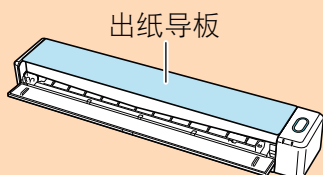

3. 按下 ScanSnap 上的[Scan/Stop]按钮以开始扫描。

注意

扫描时不要进行如下操作。否则会取消扫描。

- 将 ScanSnap 与其他的 USB 设备连接。
- 关闭进纸导板。
- 切换用户。
- 允许电脑进入睡眠模式。

⇒ 扫描文档时 ScanSnap 上的[Scan/Stop]按钮以蓝光闪烁。

即显示[ScanSnap Manager - 图像扫描和文件保存]窗口。



提示

当[ScanSnap Manager - 图像扫描和文件保存]窗口处于最大化时, 将在预览区显示多个扫描图像。当使用双扫描时, 建议在扫描文档时最大化[ScanSnap Manager - 图像扫描和文件保存]窗口检查扫描图像是否正确。



⇒ 扫描完成时, [ScanSnap Manager - 图像扫描和文件保存]窗口显示扫描待机状态。



提示

如要继续扫描，插入想要扫描的下一文档。插入文档时，扫描自动开始。

4. 按下 ScanSnap 上的[Scan/Stop]按钮以完成扫描。

⇒ 显示快速菜单。

5. 在快速菜单，单击要与 ScanSnap Manager 连接的应用程序的图标。

有关将以下应用程序与 ScanSnap Manager 相连接的详情，请参阅“有用的使用方法”（第80页）。

- ScanSnap Organizer
- CardMinder



⇒ 所选的应用程序随即启动。详情请参阅高级操作指南。

注意

- 当显示快速菜单时无法开始扫描。要么由快速菜单上选择一图标并完成处理、要么在执行下一个扫描之前关闭快速菜单。
- 当显示快速菜单时，请勿使用其它应用程序移动、删除或重命名扫描图像。

提示

- 单击  来显示应用程序的说明。鼠标光标放在另外的应用程序图标上时会显示出该应用程序的说明。
- 当在某一应用程序可以自动启动和 ScanSnap 的连接时实行扫描。
详情请参阅高级操作指南。

扫描大于 A4 或 Letter 大小的文档（直接插入文档到 ScanSnap）

对折 A3、B4 或 Double Letter 大小文档并连续扫描文档的两面后，两面的扫描图像将自动合并保存为一个图像。

有关可以扫描文档的详情，请参阅“要扫描的文档”（第61页）。

注意

- 只有当对折文档的折线部分有文本、图表或表格时扫描图像才会自动合并。

- 扫描图像自动合并时

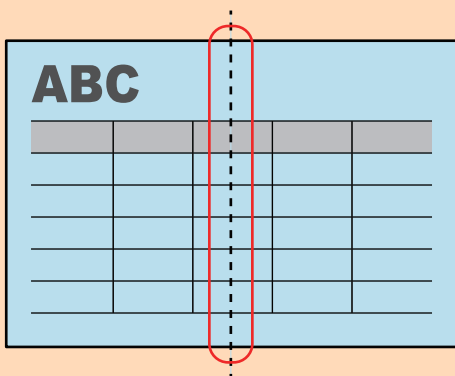

- 扫描图像不会自动合并时

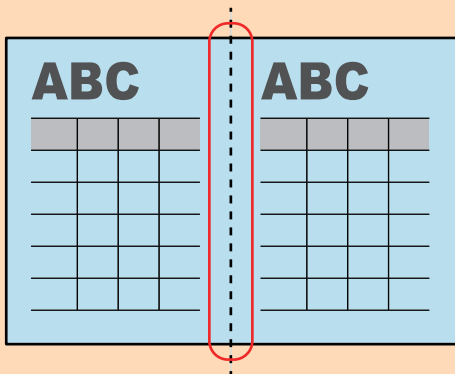

- 扫描文档后，如扫描图像无法自动合并，可使用 ScanSnap 页面合并以合并扫描图像。有关详情，请参阅 ScanSnap Manager 的帮助。
- 对于扫描图像会自动合并的文档，可使用文档装订页（可选配件）扫描文档，扫描图像将自动合并。详情请参阅“扫描大于 A4 或 Letter 大小的文档（用文档装订页）”（第86页）。
- 如系统错误合并了扫描图像，清除[扫描模式选项]窗口的[合并图像的两面]复选框，然后再次扫描文档。
要打开[扫描模式选项]窗口，单击“ScanSnap 设置窗口”（第43页）的[扫描]选项卡中的[选项]按钮。

1. 打开 ScanSnap 的进纸导轨。

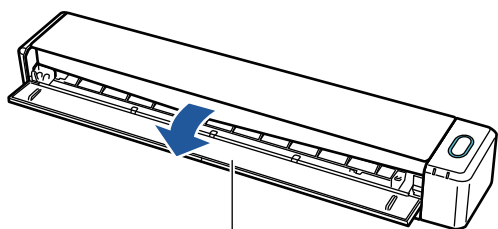

ADF 进纸斜槽（盖板）

⇒ [Scan/Stop]按钮以蓝光闪烁。启用文档扫描时按钮变回正常点亮状态。

此外，Dock 中的 ScanSnap Manager 图标从  变为 。

2. 将文档对折，扫描面朝外。

注意

对折文档的长边。如对折文档的左边区域和右边区域大小不同，则无法自动合并扫描图像。

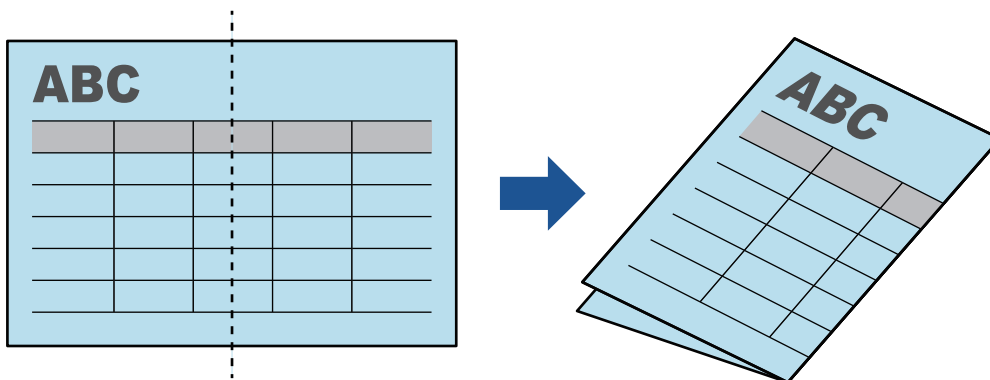

3. 将文档直直插入 ScanSnap 的进纸部分，扫描面朝上。

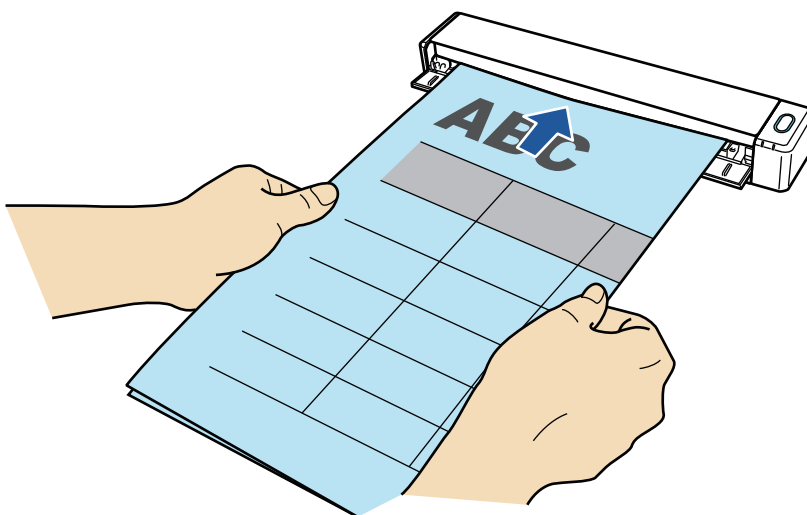

⇒ 文档被拉入，直至其位于 ScanSnap 内。

提示

如在出纸导板打开时扫描对折文档，可能发生卡纸。扫描对折文档时必须关闭出纸导板。

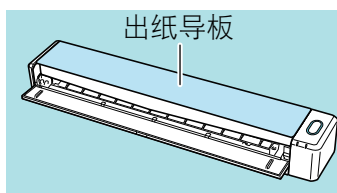

4. 按下 ScanSnap 上的[Scan/Stop]按钮以开始扫描。

⇒ 扫描文档时，ScanSnap 上的[Scan/Stop]按钮闪烁为蓝色，并显示[ScanSnap Manager - 图像扫描和文件保存]窗口。

扫描完成后，预览区域中将显示被扫描一面的扫描图像。



5. 按步骤 3 中所述翻转文档并将其插入。

注意

确保连续扫描对折文档的正面和背面。

⇒ 扫描自动开始。

提示

重复步骤 2 到 5 继续扫描更多 A3、B4 或 Double Letter 大小的文档。也可继续扫描小于 A4 或 Letter 大小的文档。

有关扫描文档的详情，请参阅“扫描文档”（第 17 页）。

6. 按下 ScanSnap 上的[Scan/Stop]按钮以完成扫描。

⇒ 显示快速菜单。

7. 在快速菜单，单击要与 ScanSnap Manager 连接的应用程序的图标。



选择  时，可在 ScanSnap Organizer 的文件夹中管理扫描图像。

详情请参阅“在电脑上通过文件夹管理纸质文档”（第 81 页）。



⇒ 所选的应用程序随即启动。详情请参阅高级操作指南。

注意

- 当显示快速菜单时无法开始扫描。要么由快速菜单上选择一图标并完成处理、要么在执行下一个扫描之前关闭快速菜单。
- 当显示快速菜单时，请勿使用其它应用程序移动、删除或重命名扫描图像。

提示

- 单击  来显示应用程序的说明。鼠标光标放在另外的应用程序图标上时会显示出该应用程序的说明。
- 当在某一应用程序可以自动启动和 ScanSnap 的连接时实行扫描。
详情请参阅高级操作指南。

ScanSnap 概要

本节提供了操作 ScanSnap 之前的注意概要。

- “配件及功能”（第32页）
- “为电池充电”（第35页）
- “系统要求”（第37页）
- “ScanSnap 相关软件概要”（第38页）
- “如何安装软件”（第39页）
- “ScanSnap Manager 图标”（第40页）
- “ScanSnap Manager 菜单”（第41页）
- “ScanSnap 设置窗口”（第43页）
- “打开或关闭 ScanSnap 电源”（第44页）
- “通过无线 LAN 连接 ScanSnap”（第51页）
- “要扫描的文档”（第61页）

配件及功能

本节说明 ScanSnap 配件的名称和功能。

正面

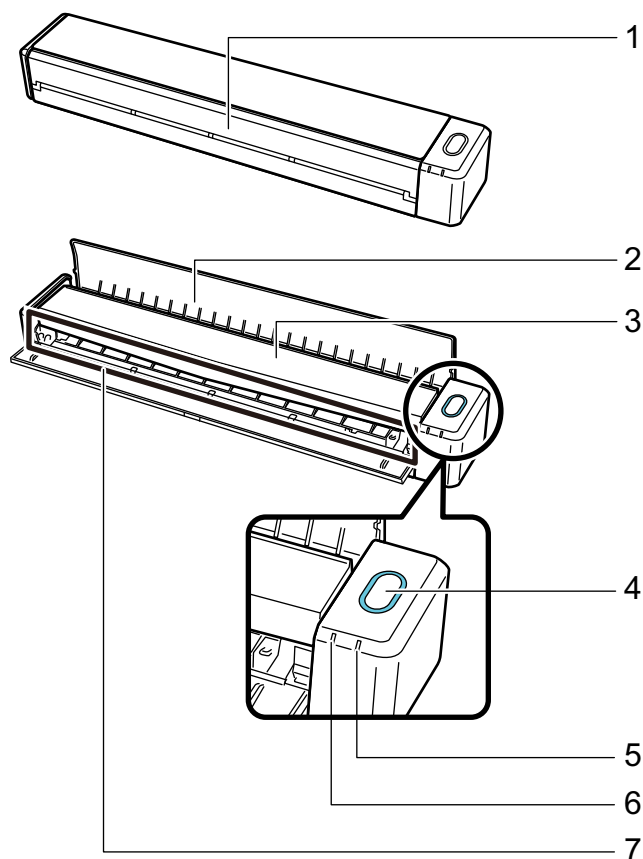

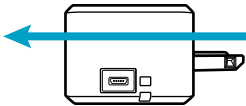
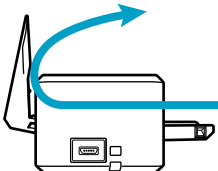
号码	名称	说明
1	进纸导板(*1)	<p>打开 ADF 进纸斜槽（盖板）以使用 ScanSnap。</p> <p>打开 ADF 进纸斜槽（盖板）即会打开 ScanSnap。然后放上要插入的文档。</p>
2	出纸导板	<p>打开它以从 ScanSnap 的前部出文档。</p> <p>根据扫描的文档类型选择出纸模式。</p> <p>有关可以用 ScanSnap 扫描文档的详情，请参阅“要扫描的文档”（第 61 页）。</p> <ul style="list-style-type: none"> ● 出纸导板关闭时  <ul style="list-style-type: none"> ● 出纸导板打开时 

号码	名称	说明
3	顶盖	打开它可以取出卡纸文档或清洁 ScanSnap 的内部。 有关如何清洁 ScanSnap 内部的详情，请参阅“ 清洁 ScanSnap 的内部 ”（第105页）。
4	[Scan/Stop]按钮(*1)	按下该按钮即开始或完成扫描。 该按钮按以下方式显示 ScanSnap 的状态： 蓝色（点亮）：准备就绪 蓝色（闪烁）：扫描 橘红色（闪烁）：错误
5	电池指示器	指示电池剩余电量和电池充电状态。 当 ScanSnap 开机时 蓝色（点亮）：充满电 橘红色（点亮）：充电中 橘红色（闪烁）：电量不足 当 ScanSnap 关机时 橘红色（点亮）：充电中
6	Wi-Fi 指示器	按以下方式显示通过无线 LAN 连接的 ScanSnap 的状态： 蓝色（点亮）：连接（访问点连接模式） 蓝色（闪烁）：待机 绿色（点亮）：连接（直接连接模式） 橘红色（点亮）：不可连接或在直接连接模式中等待连接 橘红色（闪烁）：不可连接（WPS 错误）
7	进纸部分	在此处插入文档以装入。

*1: 如果由于自动切断电源功能，ScanSnap 的电源已被自动切断，按下[Scan/Stop]按钮（不会开始扫描）或关闭进纸导板然后再次打开，即可重新打开 ScanSnap 的电源。

详情请参阅“[自动关闭电源](#)”（第49页）。

侧边

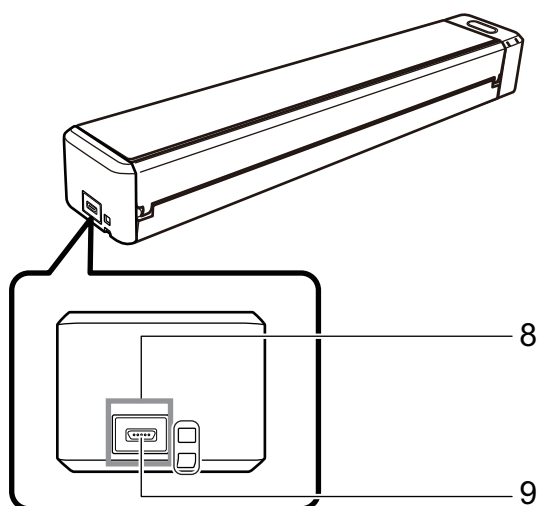

号码	名称	说明
8	封条	安装软件后去掉该封条。
9	USB 接口	用来连接 USB 电缆。

后面

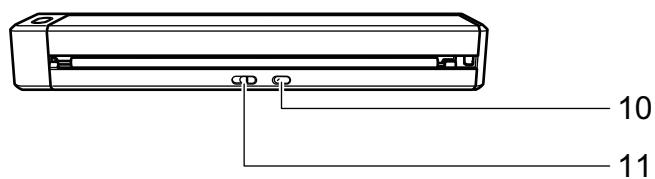

号码	名称	说明
10	WPS 按钮	通过使用按钮方法，按下该按钮以便连接到一个兼容 WPS 的设备。
11	Wi-Fi 开关	打开该开关以便通过无线 LAN 连接 ScanSnap。

为电池充电

可通过提供的 USB 电缆连接 ScanSnap 和电脑，为 ScanSnap 的电池充电。

按以下步骤为 ScanSnap 的电池充电。

注意

- 通过电脑的 USB 端口为 ScanSnap 供电和充电。请使用能提供 500 毫安供电的 USB 端口为电池充电。
- 请使用配备的 USB 电缆或 USB 电源适配器（可选配件）为电池充电。
- 在合适的温度条件下为电池充电（5 到 35 摄氏度）。
- 请勿在以下情况下为电源充电：
 - USB 电缆插头曾经发生过变形。
 - USB 电缆已损坏。
 - 有异物落在 USB 电缆插头及 ScanSnap 上的 USB 接口。
- 请勿在以下环境中为电源充电：
 - 高湿度、多灰尘或多震动环境
 - 传统电话机、电视机或收音机附近
- 在充电前确认 ScanSnap 没有被弄湿。
- 可在使用 ScanSnap 的同时为电池充电。在充电过程中可能会遇到以下状况，但这完全不影响 ScanSnap。
 - 到电池完成需要花较长时间。
 - 剩余电池电量减少，充电没有完成。
 - 扫描期间 ScanSnap 自动关闭。
- 经过 300 到 500 次充电和放电后，电池达到了使用寿命终期。电池寿命根据 ScanSnap 使用的不同而有所不同。
- 即使不使用电池，随着时间的推移，电池也会自然放电。
- 在低温下使用 ScanSnap 时，充电电池可能会很快耗尽。

1. 将 USB 电缆连接到 ScanSnap 的 USB 接口和电脑的 USB 端口。

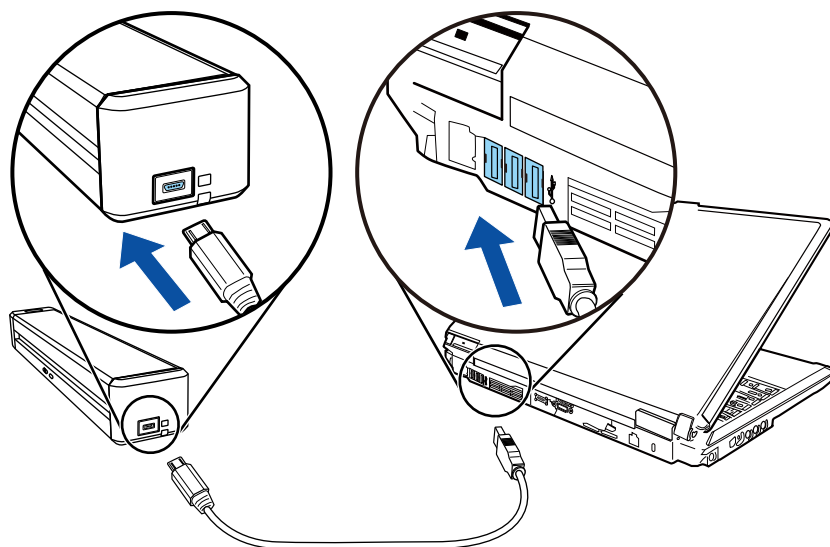

- ⇒ 电池指示灯点亮为橙色。
当充电完成后，电池指示灯会熄灭。

提示

使用 USB 电源适配器（可选配件）充电可缩短充电时间。

系统要求

ScanSnap 的系统要求如下。

有关系统要求的最新信息，请浏览 ScanSnap 的支持网页：

<http://scansnap.fujitsu.com/g-support/zh/>

操作系统(*1)	OS X v10.10 OS X v10.9 (推荐: 10.9.5 或更高版本) OS X v10.8 (推荐: 10.8.5 或更高版本) Mac OS X v10.7 (推荐: 10.7.5 或更高版本)
CPU	Intel® Core™ i5 2.5 GHz 或更高
内存	4 GB 或更高
显示分辨率	1024 × 768 像素或更高
磁盘空间	安装与 ScanSnap 同捆的软件所需的可用磁盘空间如下: (*2) <ul style="list-style-type: none"> ● ScanSnap Manager: 640 MB ● ScanSnap Organizer: 100 MB ● CardMinder: 600 MB ● ABBYY FineReader for ScanSnap: 590 MB ● ScanSnap Online Update: 10 MB ● ScanSnap iX100 简易操作指南: 100 MB
USB 端口	USB 3.0 (*3)/USB 2.0/USB 1.1

*1: 建议将 Mac OS 更新到最新版本。

*2: 要保存扫描图像，需要更多的可用空间。

有关估算的图像数据大小，请参阅 ScanSnap Manager 帮助。

*3: 当连接 ScanSnap 连接到 USB 3.0 端口时，端口仍以 USB 2.0 端口工作。

注意

- 如果未满足上述的系统要求，ScanSnap 或许不能工作。
- 如果正在使用键盘或显示器上的 USB 端口，ScanSnap 或不能工作。
- 当使用可以商业用途的 USB 集线器，使用根据电源充电的类型（和适配器同捆）。
- 在如下情形下扫描速度下降：
 - CPU 或内存不能满足推荐的规格。
 - USB 端口或 USB 集线器的版本为 USB 1.1。
- 要扫描文档，需要大概为大于要保存的文件大小的三倍的磁盘空间。

ScanSnap 相关软件概要

本节概要说明每个同捆软件以及各自的功能。通过使用以下软件可以编辑、管理以及整理扫描后的图像数据：

ScanSnap Manager

该扫描仪驱动程序要求用 ScanSnap 扫描文档。可在电脑中将扫描图像保存为 PDF 或 JPEG 文件。

若要将 PDF 或 JPEG 文件保存到移动设备上，需要先将 ScanSnap Connect Application 安装到移动设备上。

可从所使用的移动设备的应用程序市场下载 ScanSnap Connect Application。

ScanSnap Organizer

可以使用该应用程序来显示列表中的图像数据（PDF 或 JPEG 文件），按您的所需创建文件夹和排列文件。

CardMinder

可用该应用程序将大量名片高效率地数字化。

可对名片进行文本识别，并创建数据库以便灵活管理和搜索名片数据。数据库中的数据可用于打印页可与各种应用程序连接。也可以通过 PIM（个人信息管理）共享数据，如通讯录（对 Mac OS X v10.7 为“地址簿”）。

ABBYY FineReader for ScanSnap

该应用程序可通过 OCR（光学字符识别）的使用、对扫描的图像进行文本识别，并将图像数据转换为可以编辑的 Word、Excel 或 PowerPoint 文件。

ScanSnap Online Update

该应用程序检查下载服务器上是否有最近更新或软件程序可用。有最近更新或软件程序可用时，可自动应用更新或手动下载并安装软件程序。

Mac 版的 Evernote

用 ScanSnap 可将文件轻松保存在 Evernote。

Mac 版的 Dropbox

使用 ScanSnap 可轻松将文件保存到 Dropbox 文件夹。

如何安装软件

将 Setup DVD-ROM 插进电脑上的 DVD 驱动器后，会显示[ScanSnap]窗口。

注意

- 请勿在安装软件前连接 ScanSnap 到电脑。否则电脑将无法识别 ScanSnap。在此情况下，先安装软件，然后重新连接 ScanSnap 到电脑。
- 如 DVD-ROM 不可用，可从以下网页下载软件程序的安装程序。

<http://scansnap.fujitsu.com/g-support/zh/>

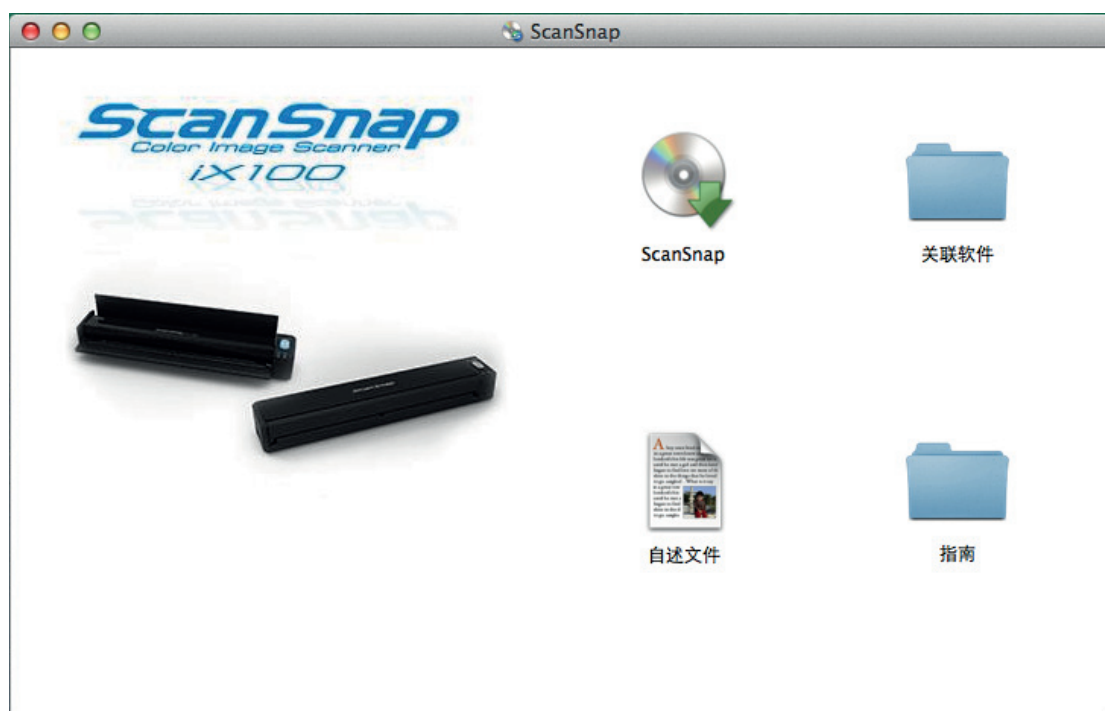

[ScanSnap]窗口中每个按钮的功能如下所示。

图标	功能
ScanSnap	启动安装软件。
关联软件	用于显示[关联软件]窗口。可从该窗口访问软件程序的下载网页。
自述文件	用于显示自述文件。
指南	显示[指南]窗口。可参阅安全注意事项、入门指南、简易操作指南（本指南）和高级操作指南。

ScanSnap Manager 图标

正在运行 ScanSnap Manager 时，ScanSnap Manager 图标显示在 Dock 中。

ScanSnap Manager 图标也表示 ScanSnap Manager 是否在和 ScanSnap 正常通信。该图标根据通信状态的不同、如下所示，其显示也随之改变。

本指南中以 ScanSnap 通过 USB 电缆连接到电脑为前提。

通讯状态	ScanSnap Manager 图标
正在通讯中	<p>当 ScanSnap 通过 USB 电缆连接到电脑时</p>  <p>当 ScanSnap 通过无线 LAN 连接到电脑时</p> 
不在通讯	 <p>当 ScanSnap 通过无线 LAN 连接到移动设备时</p> 

提示

打开 ScanSnap 来启动 ScanSnap Manager 和 ScanSnap 的通讯。有关如何打开 ScanSnap，详情请参阅“[打开 ScanSnap 电源](#)”（第45页）。

可由 ScanSnap Manager 图标显示扫描文档和 ScanSnap Manager 设置菜单。

- 按住键盘上[control]键的同时单击
显示“[ScanSnap Manager 菜单](#)”（第41页）。
- 单击
用于显示个人设置菜单。
详情请参阅高级操作指南。

ScanSnap Manager 菜单

按住键盘上的[control]键的同时单击 Dock 上的 ScanSnap Manager 图标  后显示该菜单。



按下键盘上的[control] 键的同时单击

项目	功能
扫描	扫描插入 ScanSnap 的文档。根据在[设置]中配置的设置进行扫描。
设置	显示“ScanSnap 设置窗口”（第43页）。可在该窗口配置扫描设置。
个人设置	用于显示个人设置菜单。 在 ScanSnap 设置窗口中选择了[使用快速菜单]复选框时，无法选择此项。
个人设置管理	用于显示[ScanSnap Manager - 个人设置管理]窗口。 在 ScanSnap 设置窗口中选择了[使用快速菜单]复选框时，无法选择[个人设置管理]。 详情请参阅高级操作指南。
Wi-Fi 连接	用于显示[ScanSnap Manager - Wi-Fi 连接]窗口。 可以通过无线 LAN 将 ScanSnap 连接到电脑。通过 USB 电缆将 ScanSnap 连接到电脑时，无法选择通过 Wi-Fi 连接。 详情请参阅“通过无线 LAN 连接 ScanSnap”（第51页）。
环境设定	用于显示[ScanSnap Manager - 环境设定]窗口。

项目	功能
帮助	<p>用于显示以下菜单：</p> <ul style="list-style-type: none"> ● 帮助 用于打开 ScanSnap Manager 帮助。 ● 疑难解答 用于显示 ScanSnap Manager 帮助中的[疑难解答]。 ● ScanSnap 门户网站 用于打开 ScanSnap 门户网站主页 (http://scansnap.fujitsu.com)。 ● 关于 ScanSnap Manager 用于显示[ScanSnap Manager - 版本信息]窗口。 ● ScanSnap 信息 用于显示[ScanSnap Manager - 扫描仪和驱动程序信息]窗口。当 ScanSnap 和电脑相连时显示。 ● 在线更新 用于启动 ScanSnap Online Update。 详情请参阅“更新软件”(第110页)。
要建立连接	ScanSnap Manager 与 ScanSnap 没有正确通信时显示该项。
电量	可检查电池剩余电量和电池充电状态。当 ScanSnap 连接到电脑时显示此项。单击此项，将显示[ScanSnap Manager - 扫描仪和驱动程序信息]窗口。
选项	<p>用于显示以下菜单：</p> <ul style="list-style-type: none"> ● 保留在 Dock 用于将 ScanSnap Manager 图标  添加到 Dock。 ● 登录时打开 用于在电脑启动或登录时自动启动 ScanSnap Manager。 ● 显示在 Finder 用于通过使用 Finder 显示[ScanSnap]文件夹的内容。
显示所有窗口	用于以缩略图显示 ScanSnap Manager 的所有窗口。
隐藏/显示	用于隐藏或显示 ScanSnap Manager 的所有窗口。
退出	退出 ScanSnap Manager。

ScanSnap 设置窗口

按住键盘上的[control]键的同时单击 ScanSnap Manager 图标，然后从“ScanSnap Manager 菜单”（第 41 页）中选择[设置]后，即显示下面的 ScanSnap 设置窗口。

在 ScanSnap 设置窗口中，可以用[使用快速菜单]复选框来指定是否使用快速菜单。也可以使用个人设置按钮和详细设置选项卡根据扫描所需来指定扫描设置。

有关详情，请参阅 ScanSnap Manager 的帮助。

个人设置按钮



细节设置选项卡

打开或关闭 ScanSnap 电源

该部分说明 ScanSnap 如何开关机和如何检查电池剩余电量。

- “打开 ScanSnap 电源”（第45 页）
- “关闭 ScanSnap 电源”（第47 页）
- “休眠模式”（第48 页）
- “自动关闭电源”（第49 页）
- “检查电池剩余电量”（第50 页）

打开 ScanSnap 电源

1. 打开电脑。



提示

若通过无线 LAN 连接 ScanSnap 和移动设备并扫描文档时，无需打开电脑。

⇒ 电脑启动且 ScanSnap Manager 图标  显示在 Dock。



提示

- 如果 ScanSnap Manager 图标  显示在 Dock 中，单击 Finder 的边栏中的[应用程序]，单击 [ScanSnap]，然后双击[ScanSnap Manager]。
- 如果登录到电脑时 ScanSnap Manager 没有自动启动，显示[系统偏好设置]窗口并选择[用户与群组] → [当前用户] → [登录项] → [] → [ScanSnap] → [ScanSnap Manager]。

2. 打开 ScanSnap 的进纸导板以打开电源。

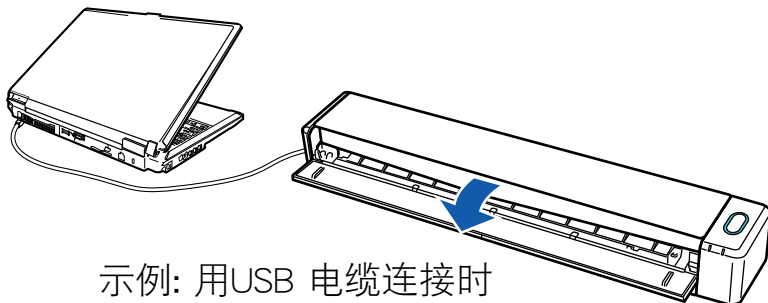

示例: 用USB 电缆连接时



⇒ [Scan/Stop]按钮以蓝光闪烁。启用文档扫描时按钮变回正常点亮状态。

此外，Dock 中的 ScanSnap Manager 图标从  变为 .

注意

对某些电脑，当电脑启动时可能会进行多次初始化 ScanSnap 的操作。

提示

- 根据电脑性能、操作环境或工作量不同，Dock 中的 ScanSnap Manager 图标需要一段时间来变为 ，例如，在同时运行很多软件程序的情况下。
- 当 ScanSnap 电源打开时，通知窗口将显示 ScanSnap 的通讯状态。
要禁用 ScanSnap 通讯状态的通知，请按以下步骤更改设置：
 1. 按住键盘上的[control]键的同时单击 Dock 中的 ScanSnap Manager 图标 ，然后从“ScanSnap Manager 菜单”（第 41 页）中选择[环境设定]。
⇒ 即显示[ScanSnap Manager - 环境设定]窗口。

2. 取消[状态显示]列表中的[通讯状态通知]选框。

关闭 ScanSnap 电源

1. 关闭进纸导板。

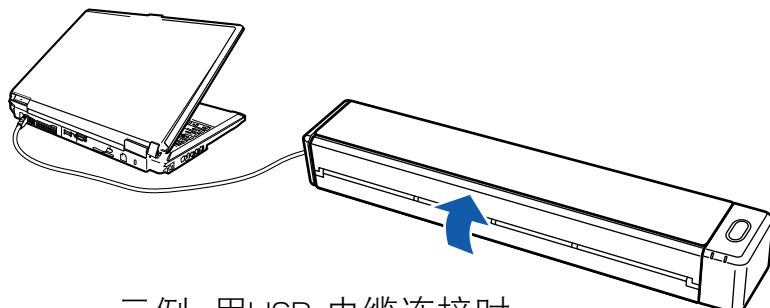

示例: 用USB 电缆连接时

⇒ [Scan/Stop]按钮关闭。

此外, Dock 中的 ScanSnap Manager 图标从 变为 。

注意

如要移动 ScanSnap, 请先切断扫描仪电源然后移动所有电缆。

提示

- 若 Wi-Fi 开关处于关闭状态, 则 ScanSnap 的电源和电脑电源同时运行。若保持将 ScanSnap 连接到电脑的状态, 则无需担心是否开启/关闭电源。
- 对于某些电脑, 关闭电脑后可能需要 2 至 3 分钟[Scan]按钮的指示灯才会熄灭。
- 当 ScanSnap 电源切断时, 通知窗口将显示 ScanSnap 的通讯状态。

要禁用 ScanSnap 通讯状态的通知, 请按以下步骤更改设置:

1. 按住键盘上的[control]键的同时单击 Dock 中的 ScanSnap Manager 图标 , 然后从“ScanSnap Manager 菜单”(第 41 页)中选择[环境设定]。
⇒ 即显示[ScanSnap Manager - 环境设定]窗口。
2. 取消[状态显示]列表中的[通讯状态通知]选框。

休眠模式

ScanSnap 在电源打开的状态下，闲置一分钟后，即会进入休眠（省电）模式。

自动关闭电源

若用 USB 电缆连接的 ScanSnap 在电源打开的状态下闲置超过所选时间段（默认值为“4 小时后”），则 ScanSnap 将自动关闭。

若由电池供电的 ScanSnap 在电源打开的状态下闲置超过所选时间段（默认值为“5 分钟后”），则 ScanSnap 将自动关闭。

如要再次打开 ScanSnap，请执行以下任一操作：

- 按下 ScanSnap 上的[Scan/Stop]按钮
- 关闭进纸导板后再将其打开

提示

- 若要继续使用 ScanSnap，执行下面操作之一以重新计算到自动关闭电源为止的闲置时间。
 - 将文档放入 ScanSnap
 - 按下 ScanSnap 上的[Scan/Stop]按钮
 - 关闭进纸导板后再将其打开
- 可以改变到自动关闭电源为止的闲置时间或是改变设置以使其不会自动切断电源。按以下步骤进行设置：
 1. 按住键盘上的[control]键的同时单击 Dock 中的 ScanSnap Manager 图标 ，然后从“ScanSnap Manager 菜单”（第 41 页）中选择[环境设定]。
⇒ 即显示[ScanSnap Manager - 环境设定]窗口。
 2. 在[电源]列表，根据连接方式更改[电源设置]的设置。
- 在以下情况时将有通知窗口通知：
 - 当使用了 USB 电缆进行连接时，ScanSnap 将在 5 分钟后自动关闭。
 - 当 ScanSnap 使用电池供电时，ScanSnap 会自动关闭。

检查电池剩余电量

ScanSnap 带有电池。

要检查电池剩余电量，按住键盘上的[control]键的同时单击 Dock 中的 ScanSnap Manager 图标 ，然后在“ScanSnap Manager 菜单”（第 41 页）中检查[电量]。

提示

- 电池剩余电量也可在[ScanSnap Manager - 扫描仪和驱动程序信息]窗口中检查。
如要打开[ScanSnap Manager - 扫描仪和驱动程序信息]窗口，在“ScanSnap Manager 菜单”（第 41 页）中选择[ScanSnap 信息]。
- 在以下情况时将有通知窗口通知：
 - 电池剩余电量低于 10%。
 - 电池没有剩余电量且 ScanSnap 电源关闭时。

通过无线 LAN 连接 ScanSnap

通过无线 LAN 连接 ScanSnap 到电脑或移动设备，可扫描文档。

选择以下无线模式之一将 ScanSnap 连接到电脑或移动设备。

- 访问点连接模式

当无线 LAN 环境已经配置时，ScanSnap 和电脑或移动设备通过无线访问点连接在一起。

- 直接连接模式

当无线 LAN 环境尚未配置时，ScanSnap 和电脑或移动设备通过无线 LAN 直接连接在一起。

无线模式将根据使用 ScanSnap 的无线 LAN 环境自动切换。

当 ScanSnap 处于打开状态时，将连接到在 ScanSnap 无线安装工具中设置的无线访问点。如未检测到无线访问点，将切换模式到直接连接模式。

提示

- 当检测到在 ScanSnap 无线安装工具中设置的无线访问点时，则即使该无线访问点不可连接，也不会从访问点连接模式切换到直接连接模式。
要切换模式到直接连接模式，在无法检测到无线访问点的环境中关闭 ScanSnap 后再将其打开。
- 在切换模式到直接连接模式后，即使检测出了在 ScanSnap 无线安装工具中设置的无线访问点，也不会切换模式到访问点连接模式。
要在访问点连接模式中连接 ScanSnap，关闭 ScanSnap 后再将其打开。

有关如何切换无线模式和如何设置无线模式的详情，请参阅 ScanSnap 无线安装工具帮助。

- “准备”（第52页）
- “使用 ScanSnap 无线安装工具设置无线 LAN”（第53页）
- “在访问点连接模式下连接电脑”（第54页）
- “在访问点连接模式下连接移动设备”（第55页）
- “在直接连接模式下连接电脑”（第56页）
- “在直接连接模式下连接移动设备”（第58页）
- “使用 ScanSnap WPS 按钮重新连接到无线访问点”（第59页）

准备

要通过无线 LAN 连接 ScanSnap，请准备以下事项：

- 环境中需有可用的无线 LAN

如要在访问点连接模式中连接 ScanSnap 和电脑或移动设备，请准备无线 LAN 环境。

将 ScanSnap 连接到无线访问点时，可能需要 SSID（网络名称）和安全密钥（密码）等信息。

有关详情，请参阅无线访问点的指南。

注意

请勿将如下物品放到与 ScanSnap 距离 100 mm 以内的位置或靠近无线访问点。

- 会阻止无线电波的障碍物（如墙壁和金属板）
- 造成无线电波干扰的设备（如微波炉及无线电话）和无线设备

- ScanSnap Connect Application

如要连接 ScanSnap 和移动设备，需要在移动设备上安装 ScanSnap Connect Application。

请由以下应用程序商店下载用于移动设备的 ScanSnap Connect Application：

- App Store
- Google Play
- Amazon Appstore

使用 ScanSnap 无线安装工具设置无线 LAN

ScanSnap 无线安装工具是以向导格式配置将 ScanSnap 连接到无线 LAN 所需无线设置的一款应用程序。ScanSnap 无线安装工具可用于配置和检查如下无线 LAN 的设置和连接。

- 连接 ScanSnap 到无线访问点
- 通过无线 LAN 注册要连接到 ScanSnap 的电脑
- 为 ScanSnap 设置 IP 地址、名称及密码
- 检查 ScanSnap 和电脑之间的连接
- 检查 ScanSnap 和移动设备之间的连接

请按以下步骤启动 ScanSnap 无线安装工具来配置无线设置。

1. 从 Finder 的边栏中，选择[应用程序] → [ScanSnap]，然后双击[ScanSnap 无线安装工具]。

⇒ 即开始运行 ScanSnap 无线安装工具。



2. 在主菜单中单击[无线网络安装向导]按钮。

⇒ 即显示无线网络安装向导。

3. 请按无线网络安装向导的指示来配置无线设置。

配置和检查要使用 ScanSnap 的无线 LAN 环境中的无线设置。

提示

- 有关 ScanSnap 无线安装工具的详情和操作，请参阅 ScanSnap 无线安装工具的帮助。
- 安装 ScanSnap 的软件后也会启动 ScanSnap 无线安装工具。

在访问点连接模式下连接电脑

可以使用 ScanSnap 无线安装工具向导来配置并检查 ScanSnap 和电脑之间的连接。

详情请参阅“使用 ScanSnap 无线安装工具设置无线 LAN”（第 53 页）。

以下内容说明了在无线设置已经配置时，如何通过 ScanSnap 无线安装工具向导连接 ScanSnap 和电脑。

1. 断开 USB 电缆将 ScanSnap 连接到电脑。

注意

若 ScanSnap Manager 图标为 ，则在移动设备上退出 ScanSnap Connect Application。

- ⇒ 通过无线 LAN 将 ScanSnap 自动连接到电脑，ScanSnap Manager 图标改变为 。
- 如果图标未更改，请前往步骤 2。

提示

- 如已选择[自动连接之前用 Wi-Fi 连接的 ScanSnap]复选框，且之前连接的 ScanSnap 可连接，电脑将自动连接到 ScanSnap。
- 电脑只能连接一台 ScanSnap。
- 只有一台电脑可通过无线 LAN 连接到 ScanSnap。
- 对之前已经连接过无线 LAN 的电脑和 ScanSnap 使用自动连接时，如果要连接的 ScanSnap 的密码已更改，通知窗口将会通知状态。

2. 按住键盘上的[control]键的同时单击 Dock 中的 ScanSnap Manager 图标 ，然后从“ScanSnap Manager 菜单”（第 41 页）选择[Wi-Fi 连接]。

- ⇒ 即显示[ScanSnap Manager - Wi-Fi 连接]窗口。

3. 从要连接的 ScanSnap 列表中，选择想要连接的 ScanSnap，然后单击[连接]按钮。

注意

- 若显示出[ScanSnap Manager - 输入连接目标密码]窗口，请输入密码来连接。
密码的默认值为 ScanSnap 序列号的末尾四位数。
可通过 ScanSnap 无线安装工具来更改密码。有关详情，请参阅 ScanSnap 无线安装工具的帮助。
- 如果要连接的 ScanSnap 列表中未出现想要连接的 ScanSnap，请参阅 ScanSnap Manager 帮助。

- ⇒ 通过无线 LAN 将 ScanSnap 连接到电脑，ScanSnap Manager 图标改变为 。

提示

当 ScanSnap 和电脑通过无线 LAN 连接时，通知窗口将会通知通讯状态。

在访问点连接模式下连接移动设备

可以使用 ScanSnap 无线安装工具向导来配置并检查 ScanSnap 和移动设备之间的连接。

详情请参阅“使用 ScanSnap 无线安装工具设置无线 LAN”（第 53 页）。

以下内容说明了在无线设置已经配置时，如何通过 ScanSnap 无线安装工具向导连接 ScanSnap 和移动设备。

1. 在移动设备上启动 ScanSnap Connect Application。

⇒ 该移动设备将会自动连接到同一网络中可用的 ScanSnap。

提示

- 如果将 ScanSnap Connect Application 设为不自动连接移动设备到 ScanSnap 或检测到多台可用的 ScanSnap 时，则在[连接目标]屏幕的[ScanSnap]下敲击想要将移动设备连接到的 ScanSnap 的名称。有关详情，请参阅所使用的移动设备的简易操作指南（移动设备连接）。
- 在以下情况时将有通知窗口通知：
 - 当 ScanSnap 和移动设备已通过无线 LAN 连接，与 ScanSnap Manager 的连接被切断时
 - 当登录到与 ScanSnap 连接的电脑，且 ScanSnap 和移动设备之间曾通过无线 LAN 连接

在直接连接模式下连接电脑

可以使用 ScanSnap 无线安装工具向导来配置并检查 ScanSnap 和电脑之间的连接。

详情请参阅“使用 ScanSnap 无线安装工具设置无线 LAN”（第 53 页）。

以下内容说明了在要连接的电脑已经注册时，如何通过 ScanSnap 无线安装工具向导连接 ScanSnap 和电脑。

1. 单击菜单栏状态菜单的 ，然后连接无线网络列表中显示的 ScanSnap 网络。

扫描仪底部的标签上印有 ScanSnap 网络名称（SSID）和安全密钥。

提示

可用 ScanSnap 无线安装工具查看或更改网络名称（SSID）和安全密钥。

2. 断开 USB 电缆将 ScanSnap 连接到电脑。

注意

若 ScanSnap Manager 图标为 ，则在移动设备上退出 ScanSnap Connect Application。

⇒ 通过无线 LAN 将 ScanSnap 自动连接到电脑，ScanSnap Manager 图标改变为 。

如果图标未更改，请前往步骤 3。

提示

- 如已选择[自动连接之前用 Wi-Fi 连接的 ScanSnap]复选框，且之前连接的 ScanSnap 可连接，电脑将自动连接到 ScanSnap。
- 电脑只能连接一台 ScanSnap。
- 只有一台电脑可通过无线 LAN 连接到 ScanSnap。
- 对之前已经连接过无线 LAN 的电脑和 ScanSnap 使用自动连接时，如果要连接的 ScanSnap 的密码已更改，通知窗口将会通知状态。

3. 按住键盘上的[control]键的同时单击 Dock 中的 ScanSnap Manager 图标 ，然后从“ScanSnap Manager 菜单”（第 41 页）选择[Wi-Fi 连接]。

⇒ 即显示[ScanSnap Manager - Wi-Fi 连接]窗口。

4. 从要连接的 ScanSnap 列表中，选择想要连接的 ScanSnap，然后单击[连接]按钮。

注意

- 若显示出[ScanSnap Manager - 输入连接目标密码]窗口，请输入密码来连接。
密码的默认值为 ScanSnap 序列号的末尾四位数。
可通过 ScanSnap 无线安装工具来更改密码。有关详情，请参阅 ScanSnap 无线安装工具的帮助。
- 如果要连接的 ScanSnap 列表中未出现想要连接的 ScanSnap，请参阅 ScanSnap Manager 帮助。

⇒ 通过无线访问点将 ScanSnap 连接到电脑，ScanSnap Manager 图标改变为 。

提示

当 ScanSnap 和电脑通过无线 LAN 连接时，通知窗口将会通知通讯状态。

在直接连接模式下连接移动设备

当在直接连接模式下将移动设备连接到 ScanSnap 时，无需在 ScanSnap 无线安装工具中配置设置。有关详情，请参阅简易操作指南（移动设备连接）。

使用 ScanSnap WPS 按钮重新连接到无线访问点

若 Wi-Fi 指示器闪烁或以橘红色光闪烁，则将 ScanSnap 重新连接到一个兼容 WPS 的无线访问点。通过按下 ScanSnap 上的 WPS 按钮可轻松建立重新连接。

注意

使用 WPS 按钮连接之前，请执行以下操作。

- 通过 USB 电缆将 ScanSnap 连接到电脑时，如果 ScanSnap 无线安装工具正在运行，请先退出 ScanSnap 无线安装工具。
- 若正从 ScanSnap Manager 或移动设备进行扫描，请结束该扫描操作。

提示

根据无线访问点的不同，按钮名称和操作步骤可能会有所不同。有关详情，请参阅无线访问点的指南。

1. 打开 ScanSnap 背面的 Wi-Fi 开关。

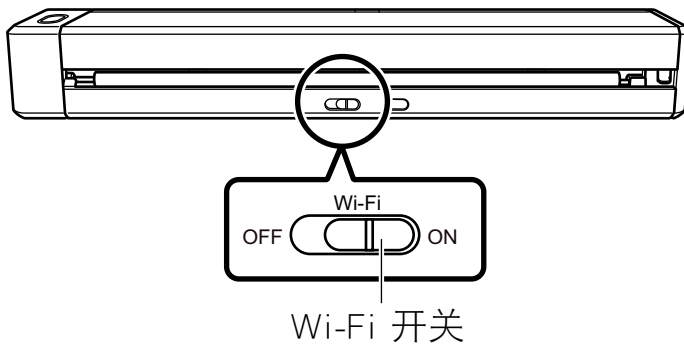

2. 打开 ScanSnap。

详情请参阅“打开 ScanSnap 电源”（第 45 页）。

⇒ Wi-Fi 指示器闪烁为蓝色后，将以蓝光或橘红色光闪烁。

3. 按下无线访问点的 WPS 按钮。

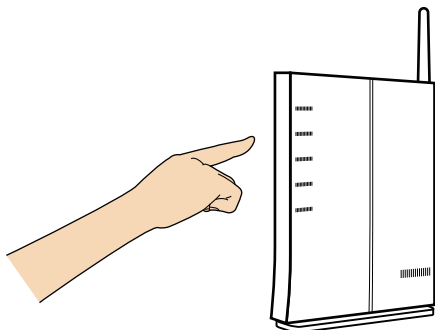

4. 在按下无线访问点的 WPS 按钮后 2 分钟之内，按住 ScanSnap 背面的 WPS 按钮（3 秒以上）。



WPS 按钮

⇒ ScanSnap 连接到无线访问点时，Wi-Fi 指示器以蓝光闪烁。

若无法建立连接，Wi-Fi 指示器将以橘红色光闪烁。

注意

若无法将 ScanSnap 连接到无线访问点，请参阅 ScanSnap Manager 帮助中的“疑难解答”。

提示

有关 Wi-Fi 指示器状态的详情，请参阅“配件及功能”（第 32 页）。

要扫描的文档

本节说明了可直接放入 ScanSnap 扫描仪以及可使用文档装订页进行扫描的文档的条件。

- “可直接放入 ScanSnap 的文档”（第62 页）
- “可使用文档装订页进行扫描的文档”（第64 页）

可以直接放入 ScanSnap 的文档

可以直接放入 ScanSnap 的文档条件如下：

出纸方式(*1)	出纸导板关闭	出纸导板打开
文档类型	办公纸张、明信片、名片 符合 ISO7810 ID-1 类型(54 × 86 mm)的塑料卡片(*2)	办公纸张
纸张重量	52.3 到 209.3 g/m ² 自动合并扫描图像时 (*3) 52.3 到 104.7 g/m ² 塑料卡片 0.76 mm (可扫描浮雕卡)	52.3 到 80 g/m ²
纸张大小	宽度 25.4 到 216 mm 对双扫描，两个文档的总宽度为 200 mm 或更小 长度 25.4 到 863 mm 自动合并扫描图像时 (*3) <ul style="list-style-type: none"> ● A3 (297 × 420 mm) ● B4 (257 × 364 mm) ● Double Letter (279.4 × 432 mm) 	

*1: 有关出纸模式的详情，请参阅“配件及功能”（第 32 页）。

*2: 对于塑料卡片，无法进行双扫描。

*3: 对折文档以扫描。

注意

- 切勿扫描以下类型的文档：
 - 可能会损坏 ScanSnap 内部的带有回形针或者订书钉等金属的文档
扫描前去除金属物质。
 - 墨迹未干的文档
等到墨水完全干后再扫描。
 - 大于 216 × 863 (mm) (宽度 × 长度) 的文档
 - 非纸质的文档，例如纺织品、金属薄片和幻灯片
- 当扫描图像明信片时，请注意图像的一面可能会受到损坏。扫描图像明信片时可能造成的损坏消费者需自行负责。
- 扫描塑料卡片时，注意以下事项：
 - 弯曲的文档可能无法正确进纸。
 - 对于表面有油脂痕迹（如指印）的卡片，请先擦去痕迹然后再扫描。
 - 将塑料卡片直直插入 ScanSnap 的进纸部分。插入时请勿倾斜塑料卡片，否则塑料卡片可能不能正确进入。
 - 扫描有强烈光泽的塑料卡片时，部分图像可能比原件亮或暗。

示例： 金色信用卡

- 扫描浮雕卡时，将其按以下所示方向插入。

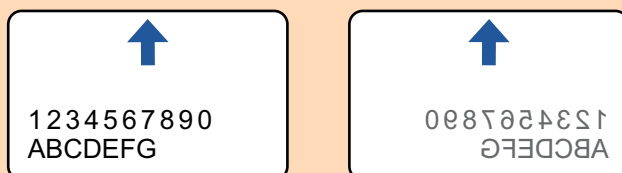

- 如果浮雕字符没有涂成金色或银色，以及卡片的背景颜色和浮雕字符的颜色相似的话，ScanSnap 可能会很难识别浮雕字符。

在这样的情况下，实行下面的步骤或许会得到较好的结果。

1. 单击“ScanSnap 设置窗口”（第 43 页）的[扫描]选项卡中的[选项]按钮。
⇒ 即显示[扫描模式选项]窗口。
2. 选择[文字清晰处理]复选框。

可使用文档装订页进行扫描的文档

选购的文档装订页为运送文档到 ScanSnap 的封套。

可使用文档装订页扫描大于 A4/Letter 大小的文档、照片和剪报。

可使用文档装订页进行扫描的文档条件如下：

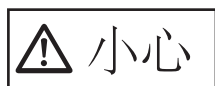

- 不要使用破损的文档装订页。另外，可能会引起损坏或使 ScanSnap 出故障。
- 小心不要让文档装订页的边缘弄伤手指。

出纸模式	出纸导板关闭
文档类型	不能直接放入 ScanSnap 的文档
纸张重量	可达 52.3 到 209.3 g/m ² 扫描对折文档时： 可达 104.7 g/m ²
纸张大小	文档装订页大小 (216 × 297 mm) A3 (297 × 420 mm) (*1) A4 (210 × 297 mm) A5 (148 × 210 mm) A6(105 × 148 mm) B4 (257 × 364 mm) (*1) B5 (182 × 257 mm) B6 (128 × 182 mm) 明信片(100 × 148 mm) 名片 (90 × 55 mm, 55 × 90 mm) Letter (8.5 × 11 英寸 (216 × 279.4 mm)) 11 × 17 英寸 (279.4 × 431.8 mm) (*1) 自定义大小 宽度：25.4 到 216 mm 长度：25.4 到 297 mm

*1: 对折文档以扫描。

推荐使用文档装订页扫描的文档

推荐使用文档装订页扫描以下文档。

- 用铅笔书写的文档

由于黑色痕迹可能会留在扫描稿上，建议使用文档装订页来扫描此类文档。

如不使用文档装订页而直接扫描此类文档，转轮上积聚的脏污可能会引起进纸错误。请经常清洁转轮。

有关如何清洁，请参阅“[清洁 ScanSnap 的内部](#)”（第105页）。

- 无碳复写纸

由于无碳复写纸含有可能会损伤 ScanSnap 内部转轮的化学物质，建议使用文档装订页来扫描此类文档。

不使用文档装订页而直接扫描无碳复写纸时，确保经常清洁 ScanSnap 以保持其性能。有关如何清洁，请参阅“[清洁 ScanSnap 的内部](#)”（第105页）。

根据无碳复写纸的种类不同，扫描仪的使用寿命可能会比只扫描办公用纸的要短些。

- 若不用文档装订页扫描以下类型的文档可能会造成文档破损或无法正常扫描
 - 小于 25.4 × 25.4 (mm)/1 × 1 (in.) (宽度 × 长度) 的文档
 - 轻于 52.3 g/m² (14 lb)的文档
 - 表面不均匀的文档（比如信封和带有附加材料的纸页）
 - 有褶皱或弯曲的文档
 - 折叠或有破损的文档
 - 描图纸
 - 涂料纸
 - 照片（印相纸）
 - 有打眼或穿孔的文档
 - 不是长方形或正方形的文档
 - 复写纸或热敏纸
 - 带有便笺纸和便利贴的文档

注意

- 使用文档装订页

使用文档装订页时请注意以下事项：

- 不要弄脏或裁剪黑白图案端。否则，将不会正确识别文档装订页。
- 请勿上下颠倒放置文档装订页。否则，可能会造成卡纸或损坏文档装订页及装订页内的文档。
- 不要折叠或拉伸文档装订页。
- 如在文档装订页内一次放入多张照片或明信片等小尺寸的文档，可能会造成卡纸。建议一次只扫描一张。

- 存放文档装订页

存放文档装订页时请注意以下事项：

- 请勿将文档长时间放在文档装订页内。否则，文档上的油墨可能会渗到文档装订页上。
- 请勿将文档装订页长时间放置在阳光直射等高温处或取暖设备旁。另外，不要在高温场所使用文档装订页。否则可能会使其变形。
- 为防止变形，请将文档装订页放置在平面，且不要在上面放任何重物。

ScanSnap 相关软件的用途

本节介绍了 ScanSnap 相关软件的基本操作步骤以及各自功能的概述。

- [“ScanSnap Organizer 的用途”](#)（第67页）
- [“CardMinder 的用途”](#)（第72页）

ScanSnap Organizer 的用途

ScanSnap Organizer 是用来显示、整理和管理用 ScanSnap 扫描而成的图像数据（PDF 或 JPEG 文件）的应用程序。

可使用该应用程序根据不同用途创建文件夹和排列文件。

PDF 文件的页可以用相关联的应用程序打开以检查扫描图像数据。

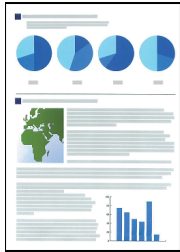

用 ScanSnap 扫描文档

主窗口

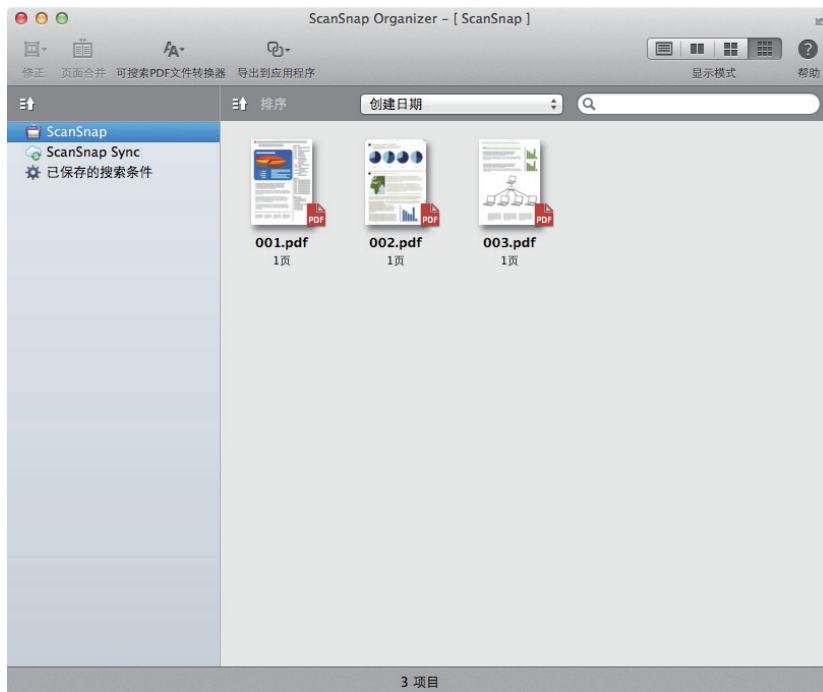

- “ScanSnap Organizer 的基本操作步骤”（第68页）
- “管理文件”（第69页）
- “使用文件”（第71页）

ScanSnap Organizer 的基本操作步骤

本节说明 ScanSnap Organizer 的基本操作步骤。

1. 从 Finder 的边栏中，选择[应用程序] → [ScanSnap Organizer]，然后双击 [ScanSnap Organizer]启动 ScanSnap Organizer。

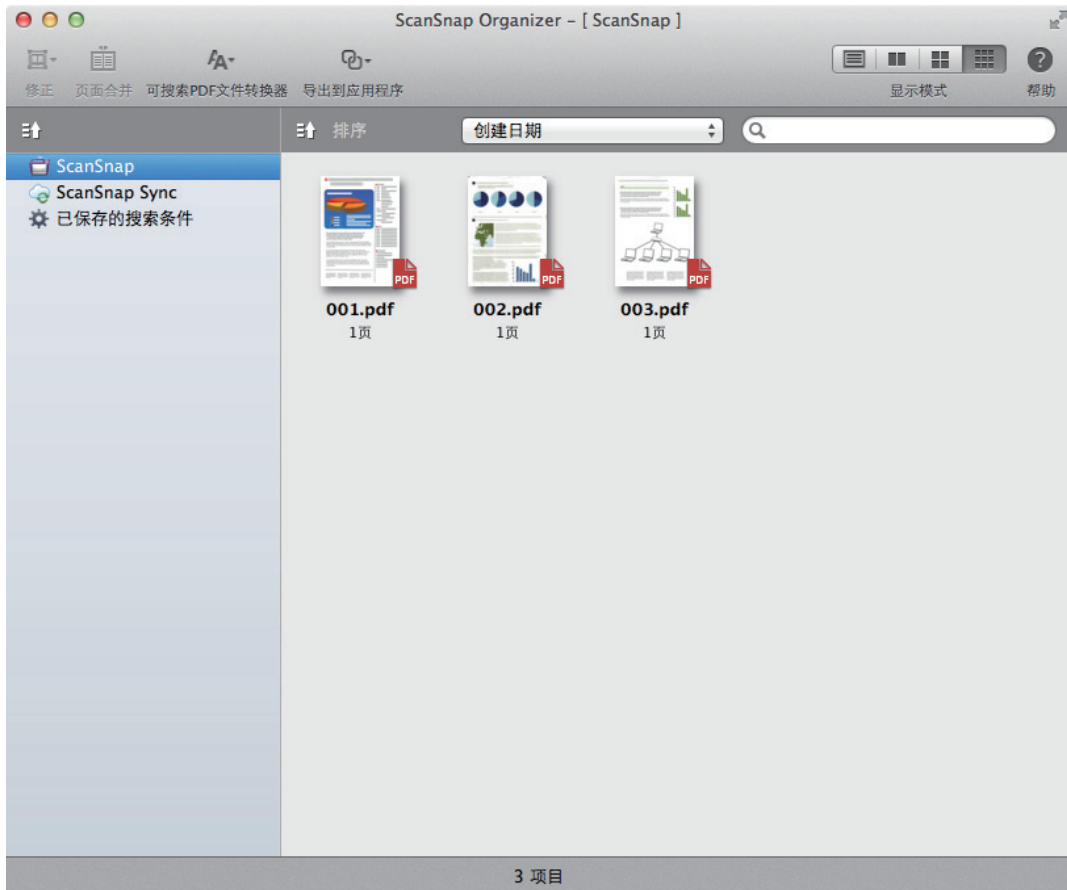

2. 使用 ScanSnap 扫描文档。

⇒ 扫描图像的列表显示在 ScanSnap Organizer 中。

管理文件

有关操作详情，请参阅 ScanSnap Organizer 帮助。

设置标记字符串为关键字

通过使用设置关键字功能可以为 PDF 文件设置关键字。

当搜索 PDF 文件时可以使用这些关键字。

当 ScanSnap 扫描了标记过的黑色和白色的文档，标记字符串即被设置为 PDF 文件的关键字。

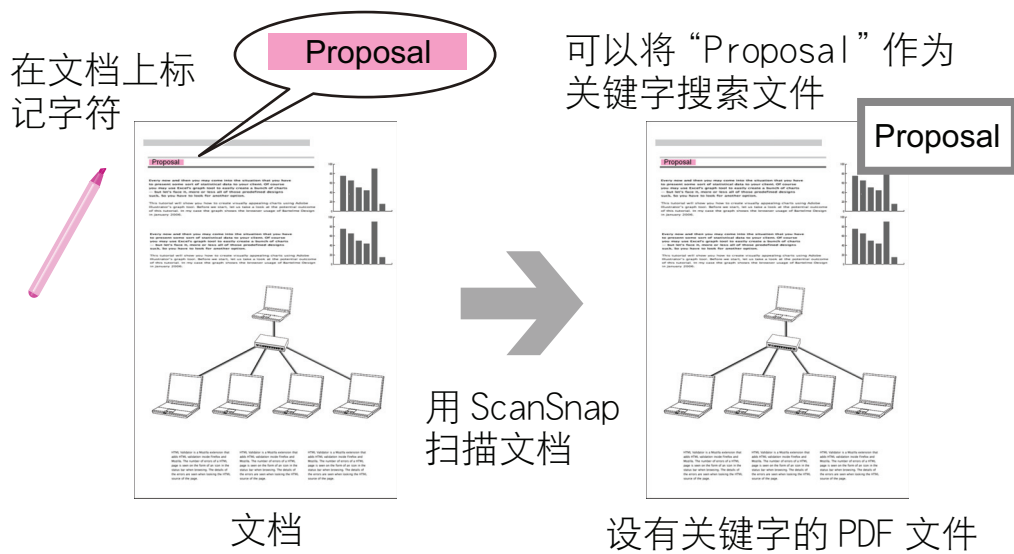

在页内识别字符串以使其嵌入该页

通过使用文本识别（OCR）软件，可以将字符串嵌入用 ScanSnap 扫描的 PDF 文件的页，并使用该字符串搜索 PDF 文件。

将“Proposal”识别（OCR 功能）为文本信息。

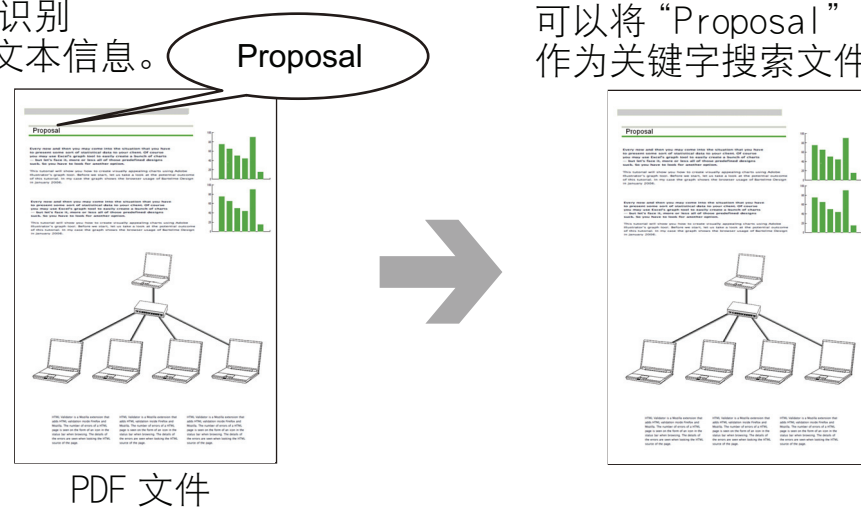

搜索文件

可以搜索在 ScanSnap Organizer 中管理的文件。

使用文件

有关操作详情，请参阅 ScanSnap Organizer 帮助。

将文件与其他应用程序连接

可以在很多应用程序中使用文件。

用电子邮件发送文件

可以用电子邮件发送文件。

通过与移动设备同步使用文件

通过使用 ScanSnap Sync 功能，可自动与移动设备同步或通过云服务随时随地轻松使用由 ScanSnap 扫描而成的图像文件。

可在 ScanSnap Organizer 的“ScanSnap Sync”文件夹中组织和管理这些文件。

同步由一并保存的图像组成的文件（“JPEG（一并保存）”文件）

使用 ScanSnap Sync 功能可在移动设备和 ScanSnap Organizer 之间同步“JPEG（一并保存）”文件。

“JPEG（一并保存）”文件由通过 ScanSnap Connect Application 扫描的多个图像组成。

CardMinder 的用途

CardMinder 是用于显示、组织、管理用 ScanSnap 扫描的名片图像数据的应用程序。

该软件能高效地将大量名片数码化为图像，并对名片进行文本识别，使能快捷地从这些数据中搜索需要的客户名片，并且能非常方便地创建客户数据库。CardMinder 利用光学字符识别（OCR）引擎对卡片进行文本识别，并与个人信息管理应用程序（PIM）共享所创建的数据。

CardMinder 也能让其他应用程序快速搜索名片。

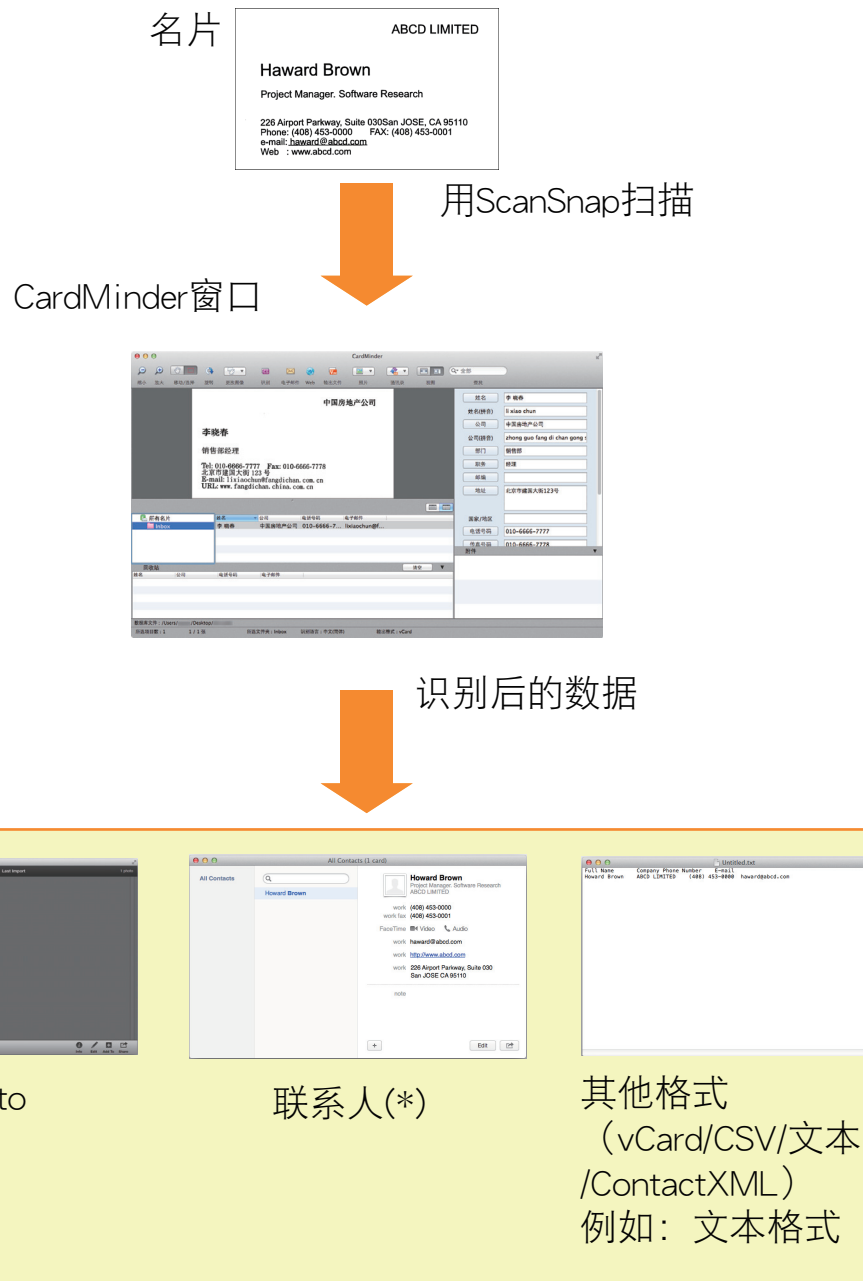

*:OS X v10.7或更早版本环境中为“地址簿”。

- “CardMinder 的基本操作步骤”（第73页）
- “连接名片数据和其他应用程序”（第76页）
- “使用简易搜索工具栏中搜索名片数据”（第77页）
- “用键盘快捷方式搜索名片数据”（第78页）
- “附加文件到名片数据”（第79页）

CardMinder 的基本操作步骤

本节说明 CardMinder 的基本操作步骤。

1. 启动 CardMinder。

从 Finder 的边栏中，选择[应用程序]→[CardMinder]，然后双击[CardMinder]。

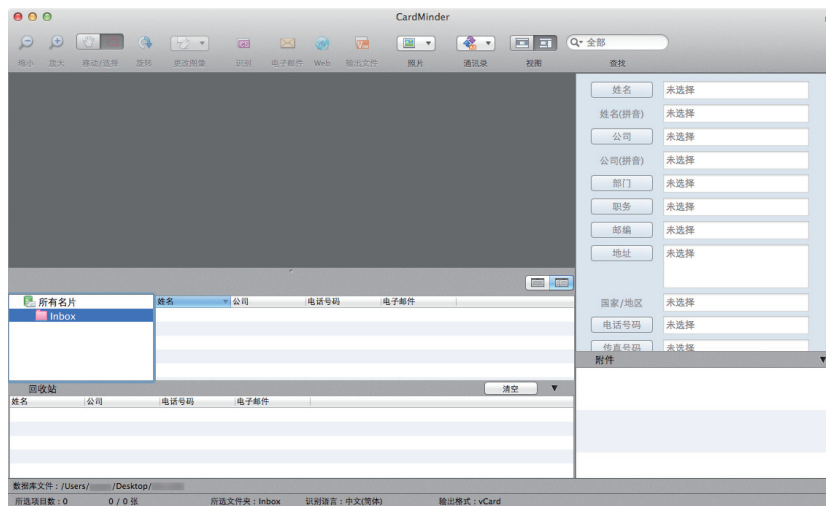

2. 用 ScanSnap 扫描一张名片。

将名片装入 ScanSnap 并按下[Scan]按钮以开始扫描名片。

扫描完成时，印在名片上的信息（例如名称、公司和地址）将会自动识别为文本并显示在名片数据编辑视图中。

从名片扫描的图像数据即显示在名片图像视图中。

注意

当要识别如下语言时必须安装 ScanSnap Manager 到电脑：

- 中文（简体）
- 中文（繁体）
- 韩语

3. 检查名片数据。

确保卡片的正面和背面图像正确，且卡片图像上的文本正确显示在名片数据编辑视图中。



4. 如果要对文本识别使用的语言不同，按照下面的步骤重新实行文本识别：

1. 选择[CardMinder]菜单→[设置偏好]。
⇒ 即显示[常规]窗口。
2. 从[识别语言]为要识别的字符串选择语言。

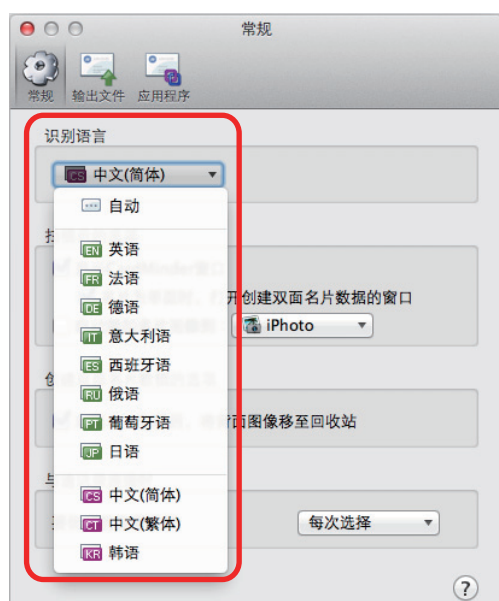

⇒ 识别语言改变。

3. 关闭[常规]窗口。
4. 再次单击工具栏上的[识别]按钮。
⇒ 名片数据上的字符串将会被识别为选择的语言。

5. 如有所需请修正名片数据。

可按以下方式修正名片数据：有关详情请参阅 CardMinder 帮助。

- 在所选区域的字符串上重新识别
- 直接在名片数据编辑视图输入文本
- 修正名片图像的方向或切换正面和背面图像

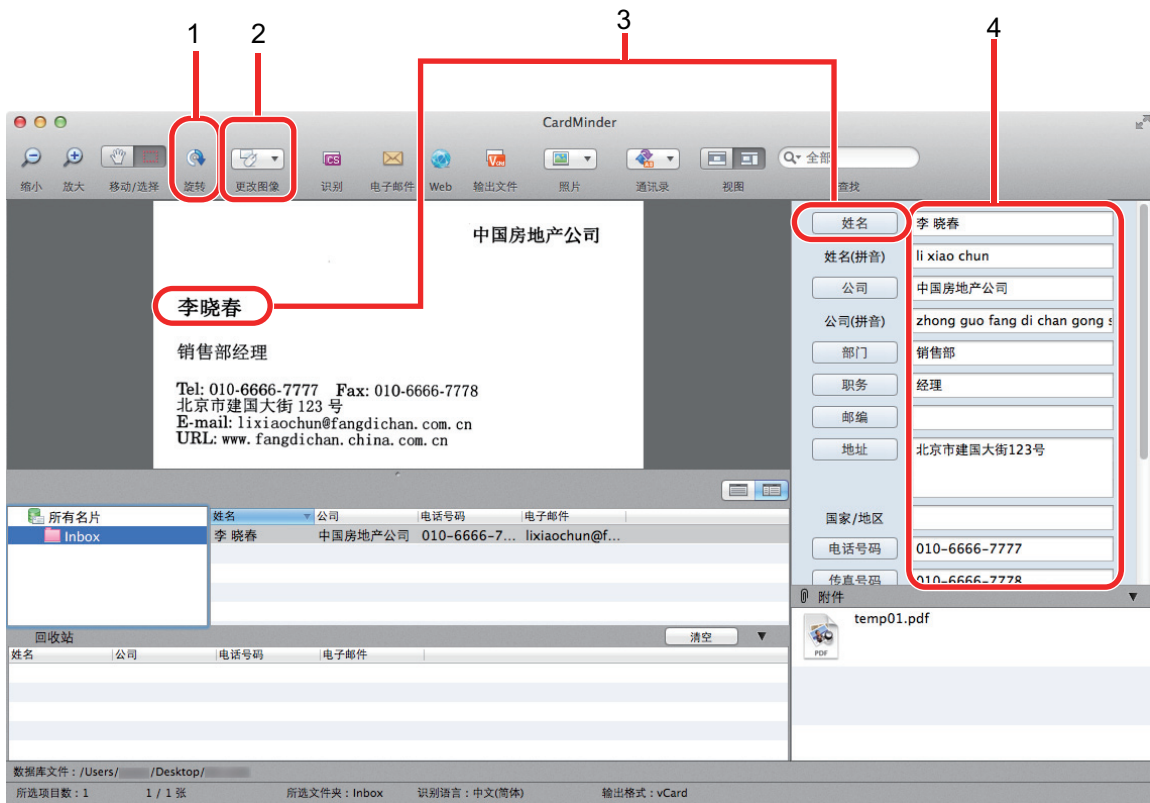

号码	说明
1	可使用[旋转]按钮旋转名片图像。
2	使用[更改图像]按钮, 可切换名片正面和背面图像、创建双面名片以及删除背面图像。
3	在名片图像上选择字符串, 然后单击名片数据编辑视图中的相应字段的按钮, 可在所选区域上重新识别。
4	可直接修改名片图像编辑视图中的每个字段的文本。

6. 退出 CardMinder。

单击[CardMinder]菜单 → [退出 CardMinder]退出 CardMinder。

连接名片数据和其他应用程序

单击工具栏上的以下按钮以在多种应用程序中使用名片数据。

以下说明自定义工具栏来显示[应用程序]按钮的示例。



号码	项目	说明
1	电子邮件	可启动程序，使用名片数据的[电子邮件]中指定的电子邮件地址作为目的地址。
2	Internet 搜索	可用网络浏览器搜索名片数据的[Web]中指定的 URL。
3	以不同的格式输出名片数据	在 vCard、CSV、文本或 ContactXML 格式中输出名片数据。
4	连接名片数据和其他应用程序	可以连接名片数据和另外的应用程序如 Outlook Express 或 Salesforce CRM 来在所连接的应用程序中使用名片数据。也可以连接名片数据和 USB 媒体在不同的电脑上使用名片数据。

有关详情请参阅 CardMinder 帮助。

使用简易搜索工具栏中搜索名片数据

本节说明如何使用 CardMinder 简易搜索工具栏搜索名片数据。

查找（基本搜索工具栏）



要搜索名片数据，在简易搜索工具栏中输入要搜索的词（比如人名或公司名）。即在名片数据列表视图中显示搜索结果。

用键盘快捷方式搜索名片数据

即使 CardMinder 没有运行，也可使用其他应用程序（如 TextEdit）中的字符串作为搜索关键字来搜索名片数据。

1. 拖动鼠标以选择要搜索的字符串。
2. 同时在键盘上按下[command ⌘] + [shift] + [&]键。
 - ⇒ 隐藏名片数据编辑视图后，CardMinder 启动并执行搜索。
符合搜索条件的名片数据显示在名片编辑列表视图。

提示

- 根据键盘类型的不同，可能无需按下[shift]键。
- 如键盘的快捷键不能正常工作，可在[键盘快捷键]选项卡选择[系统偏好设置] → [键盘] → [服务]，查看[在 CardMinder 中搜索所选文本]快捷键。

附加文件到名片数据

通过拖放文件可以轻松将其附加到名片数据。

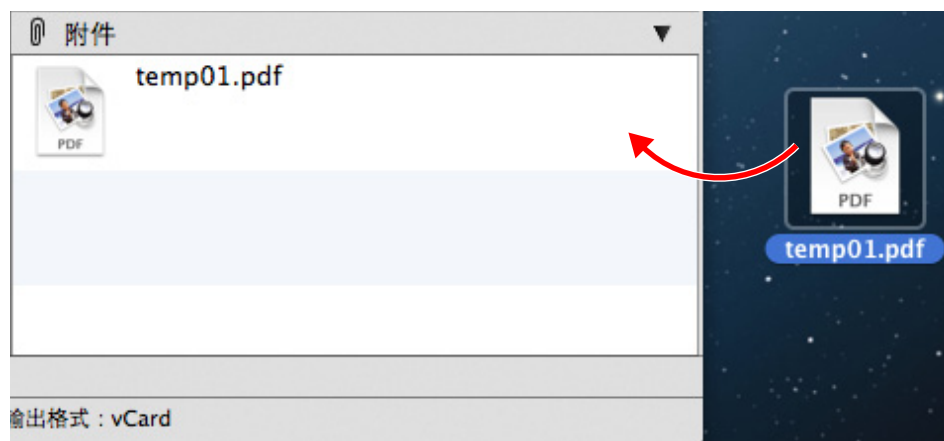

有用的使用方法

本节介绍如何使用相关软件处理由 ScanSnap 扫描文档所生成的扫描图像以及如何用默认设置以外的设置扫描文档。

- “在电脑上通过文件夹管理纸质文档”（第81页）
- “将名片保存到电脑”（第84页）
- “扫描大于 A4 或 Letter 大小的文档（用文档装订页）”（第86页）
- “扫描照片和剪报等文档”（第91页）

在电脑上通过文件夹管理纸质文档

本节说明了如何数字化纸质文档以及在 ScanSnap Organizer 中通过文件夹管理数据。

1. 用 ScanSnap 扫描纸质文档。

有关扫描文档的详情，请参阅“扫描文档”（第 17 页）。

⇒ 显示快速菜单。



2. 单击快速菜单中的[ScanSnap Organizer]图标 。

⇒ 即显示[ScanSnap Organizer]窗口。

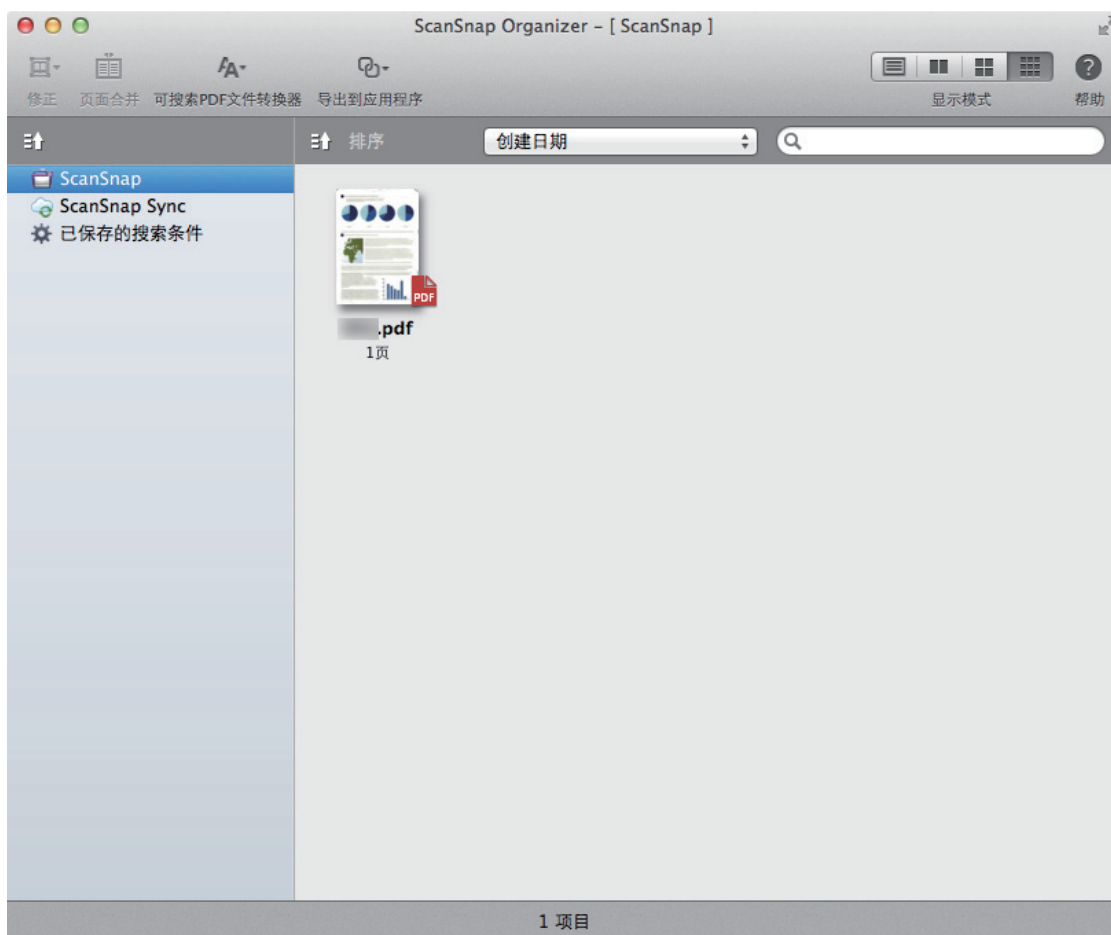

3. 从菜单栏，选择[文件] → [新建文件夹]。

⇒ 即在文件夹列表中创建新的文件夹。

4. 重命名创建的文件夹。

提示

要创建多个文件夹，重复步骤 3 到 4。

5. 从文件列表选择已扫描图像，然后将其拖放到文件夹。

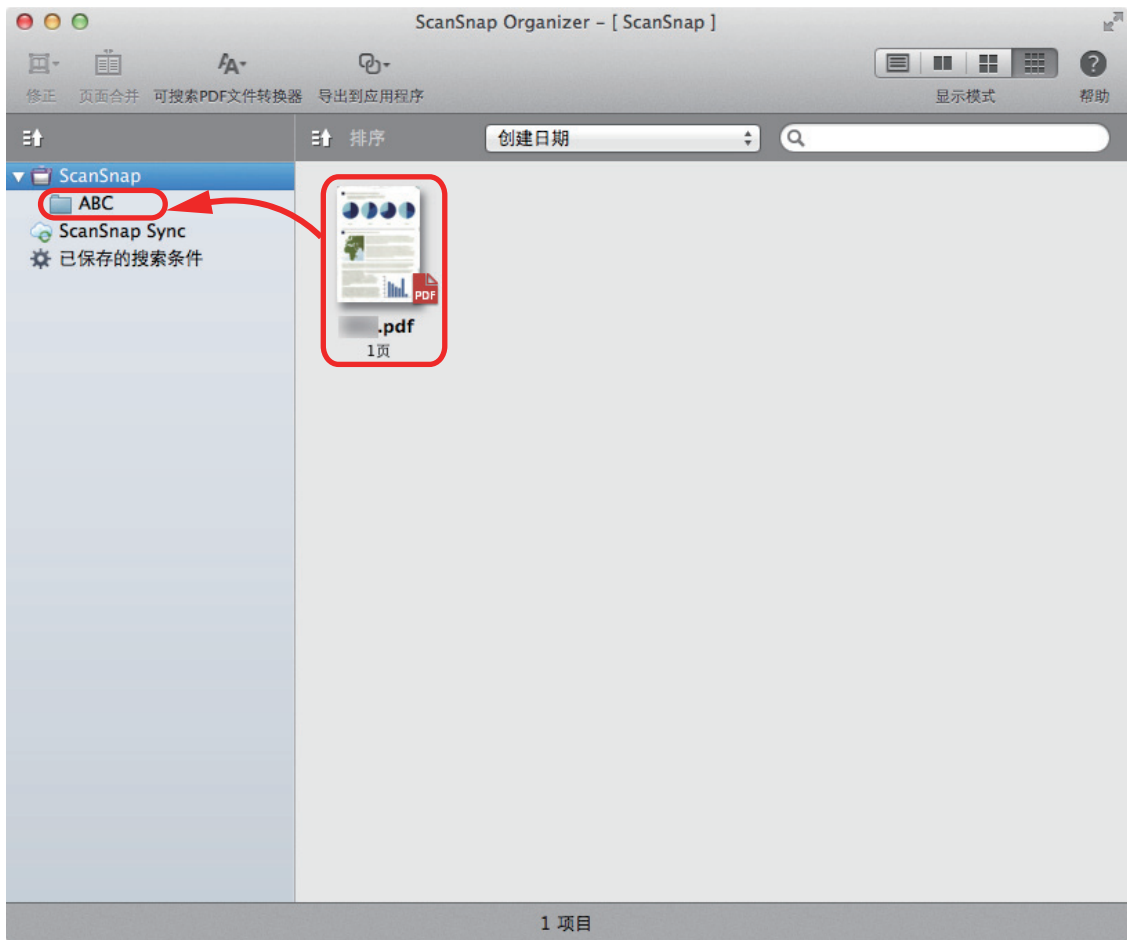

⇒ 已扫描图像即移动到文件夹。

提示

有关其他功能的详情，请参阅 ScanSnap Organizer 帮助。

将名片保存到电脑

本节解释如何数字化名片并将名片数据保存到 CardMinder。

注意

如果不以具有管理员权限的用户身份登录，可能无法将 ScanSnap 与另外的应用程序顺利连接。

1. 用 ScanSnap 扫描名片。

有关扫描名片的详情，请参阅以下。

- “扫描文档”（第 17 页）
 - “通过一次插入两份文档或在扫描当前文档的同时插入下一文档来用 ScanSnap 扫描文档”（第 21 页）
- ⇒ 显示快速菜单。



2. 单击快速菜单中的[CardMinder]图标 。

⇒ 即显示[CardMinder]窗口。

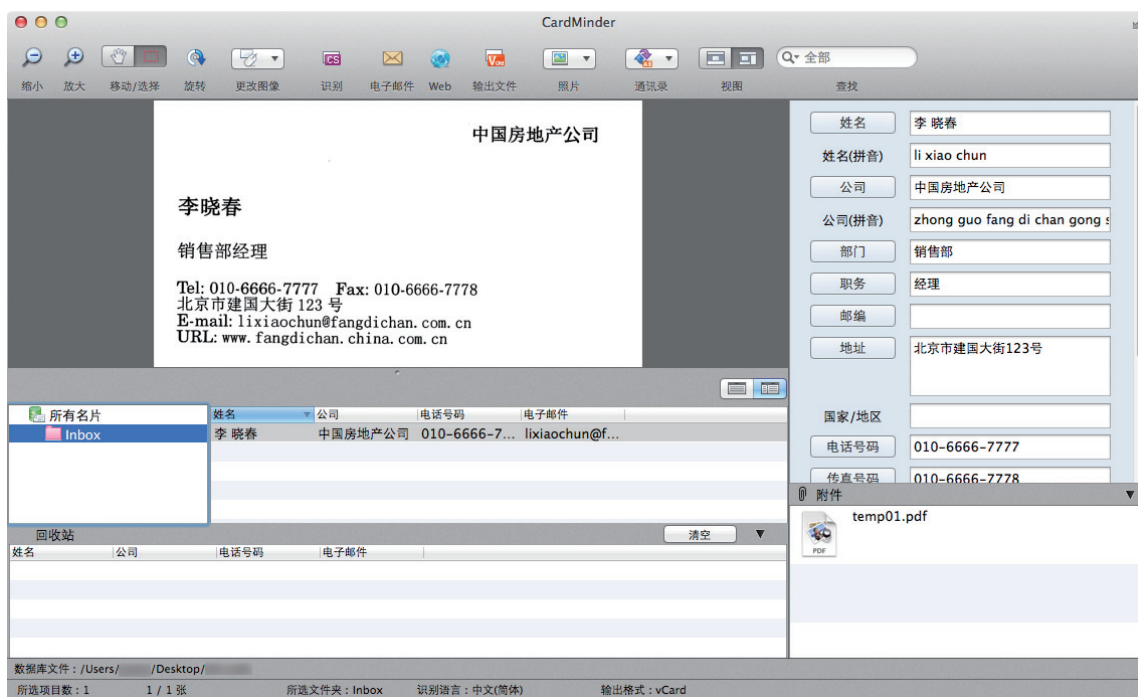

3. 检查名片数据。

确认名片图像上的文本在名片数据编辑视图上正确显示。

如必须修正名片数据，单击要修正的文本后直接编辑。



提示

当扫描双面名片时，必须对每一面都扫描然后再 CardMinder 中编辑名片数据。

有关详情请参阅 CardMinder 帮助。

扫描大于 A4 或 Letter 大小的文档（用文档装订页）

可使用选购的文档装订页扫描大于 A4/Letter 大小（如 A3、11 × 17 in.和 B4）的文档。将文档对折后扫描双面，每次一面，两面将会合并为一个图像。

有关可以载入的文档的详情，请参阅“可使用文档装订页进行扫描的文档”（第 64 页）。

注意

即在[扫描模式选项]窗口中显示[自动校正倾斜的字符串]复选框。

要打开[扫描模式选项]窗口，单击“ScanSnap 设置窗口”（第 43 页）的[扫描]选项卡中的[选项]按钮。

提示

可以扫描 A4/Letter 大小或更小尺寸的双面文档，并将正反两面合并为一个图像。

1. 按住键盘上的[control]键的同时单击 Dock 中的 ScanSnap Manager 图标，然后从“ScanSnap Manager 菜单”（第 41 页）中选择[Scan 按钮设置]。
⇒ 即显示 ScanSnap 设置窗口。
2. 在[纸张]选项卡中为[纸张大小]选择[自动检测]，然后单击[文档装订页设置]按钮。



⇒ 即显示[文档装订页设置]窗口。

3. 在[另存为]中选择[对页展开图像]并单击[好]按钮。
有关详情，请参阅 ScanSnap Manager 的帮助。



4. 单击 ScanSnap 设置窗口中的[适用]按钮。

5. 单击窗口左上角的[✕]按钮以关闭 ScanSnap 设置窗口。

6. 将文档放入文档装订页。

1. 将文档对折，扫描面朝外。
将文档压实并抚平所有折痕。

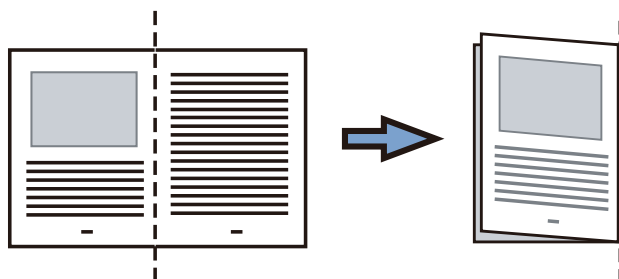

2. 用文档装订页将文档套入。

让折叠一边与文档装订页的右角对齐，使文档位于右上角。

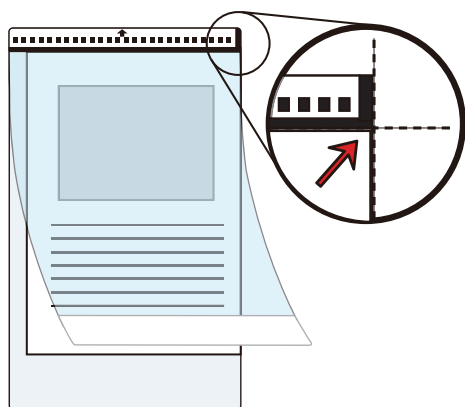

提示

注意，文档装订页正面的顶部带有黑白图案，且右上角有一垂直的实线。

7. 将有黑白图案的部分直直插入 ScanSnap 的进纸区域，文档装订页的正面朝上。

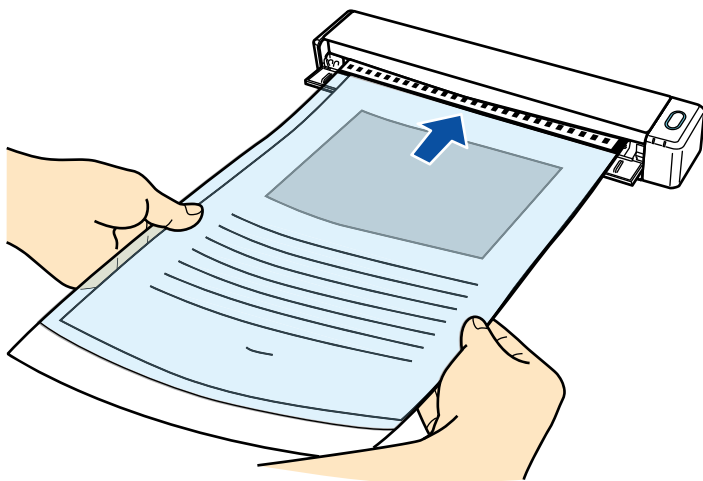

⇒ 拉入文档装订页，直至其位于 ScanSnap 内。

提示

如果在出纸导板打开时使用文档装订页进行扫描，可能会出现卡纸并损坏文档。使用文档装订页进行扫描时，确保关闭出纸导板。

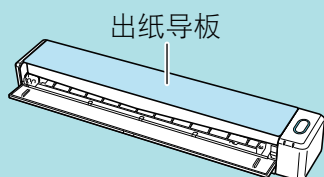

8. 按下 ScanSnap 上的[Scan/Stop]按钮以开始扫描。

⇒ 扫描开始并显示[ScanSnap Manager - 图像扫描和文件保存]窗口。当扫描文档装订页的正面时，扫描的图像显示在预览区域。



9. 翻转文档装订页并步骤 7 中所述将其插入。

注意

确保连续扫描文档装订页的正面和背面。

- ⇒ 扫描自动开始并显示[ScanSnap Manager - 图像扫描和文件保存]窗口。扫描完成时，文档装订页中文档正面和背面的扫描图像将在预览区域中显示为对页展开图像。



提示

重复步骤 6 到 9，扫描更多大于 A4/Letter 尺寸的文档。可继续扫描能直接插入 ScanSnap 的文档。有关扫描文档的详情，请参阅“扫描文档”（第 17 页）。

10. 按下 ScanSnap 上的[Scan/Stop]按钮以完成扫描。

- ⇒ 文档正面和背面的扫描图像被保存为对页展开图像。

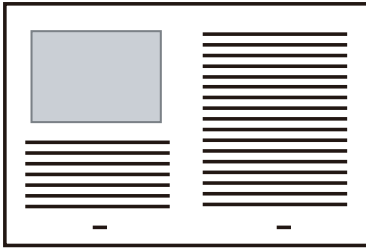

注意

- 正反两面图像之间可能会出现线条或间隔。另外，当文档装订页中扫描较厚的文档时，对页展开图像左右两边的图像可能会从顶端向彼此倾斜。

按以下方法将文档放入文档装订页中可能会改善这些症状：

- 正确的对折文档
- 将文档的边角与文档装订页的边角对齐
- 将文档装订页翻个面（反面）
- 如果在[文档装订页设置]窗口的[纸张大小]中指定了[自动检测]，则会由[纸张大小]中可用的标准大小（A3、B4 或 11 × 17 英寸）中自动选择一个最理想的大小。注意，根据扫描文档的不同，图像的大小可能会小于原稿。

示例：扫描中央印有 A4 大小内容（字符和插图）的 A3 文档时，图像将以 B4 大小输出。

若要以文档的实际大小输出扫描图像，请在[纸张大小]中指定文档大小。

- 文档折叠部分的扫描图像可能会遗失。在此情况下，放置文档时页边最好与文档装订页的边缘保留约 1 mm 的距离。

扫描照片和剪报等文档

使用选购的文档装订页可以扫描照片等容易损坏的文档，或剪报等非标准大小而难以直接放入的文档。

有关可以载入的文档的详情，请参阅“可使用文档装订页进行扫描的文档”（第 64 页）。

注意

即在[扫描模式选项]窗口中显示[自动校正倾斜的字符串]复选框。

要打开[扫描模式选项]窗口，单击“ScanSnap 设置窗口”（第 43 页）的[扫描]选项卡中的[选项]按钮。

1. 按住键盘上的[control]键的同时单击 Dock 中的 ScanSnap Manager 图标 ，然后从“ScanSnap Manager 菜单”（第 41 页）中选择[Scan 按钮设置]。
⇒ 即显示 ScanSnap 设置窗口。
2. 在[纸张]选项卡中为[纸张大小]选择[自动检测]，然后单击[文档装订页设置]按钮。



⇒ 即显示[文档装订页设置]窗口。

3. 在[另存为]中选择[正反面独立图像]并单击[好]按钮。
有关详情，请参阅 ScanSnap Manager 的帮助。



4. 单击 ScanSnap 设置窗口中的[适用]按钮。
5. 单击窗口左上角的[✕]按钮以关闭 ScanSnap 设置窗口。
6. 将文档放入文档装订页。

打开文档装订页并将文档的顶端置中对齐文档装订页的顶端。

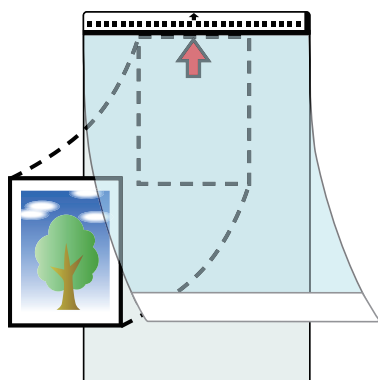

7. 将有黑白图案的部分直直插入 ScanSnap 的进纸区域，文档装订页内的文档扫描面朝上。

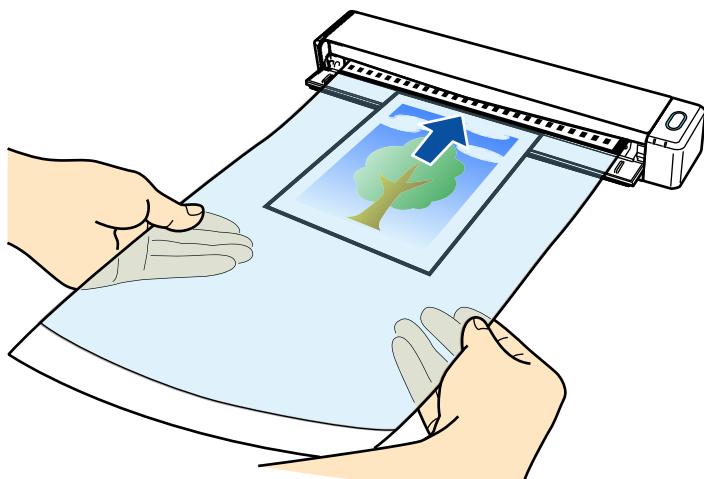

⇒ 拉入文档装订页，直至其位于 ScanSnap 内。

注意

如果在出纸导板打开时使用文档装订页进行扫描，可能会出现卡纸并损坏文档。使用文档装订页进行扫描时，确保关闭出纸导板。

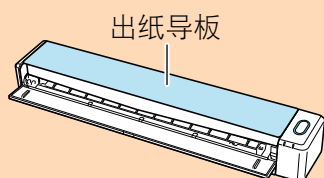

8. 按下 ScanSnap 上的[Scan/Stop]按钮以开始扫描。

⇒ 扫描完成时，文档装订页内文档的扫描图像显示在预览区域中。



提示

重复步骤 6 到 8，扫描更多照片和简报等文档。

可继续扫描能直接插入 ScanSnap 的文档。

有关扫描文档的详情，请参阅“扫描文档”（第 17 页）。

9. 按下 ScanSnap 上的[Scan/Stop]按钮以完成扫描。

⇒ 保存扫描的图像。

注意

- 扫描图像将按[文档装订页设置]窗口的[纸张大小]中指定的大小在页面中央输出。
- 如果在[文档装订页设置]窗口的[纸张大小]中指定了[自动检测]，则会由[纸张大小]中可用的标准大小（A3、B4 或 11 × 17 英寸）中自动选择一个最理想的大小。注意，根据扫描的文档的不同，图像的大小可能会小于原稿或部分的图像可能会丢失。

示例： 扫描中央印有 A5 大小内容的 A4 文档时，图像将以 A5 大小输出。

若要以文档的实际大小输出扫描图像，请在[纸张大小]中指定文档大小。

提示

在以下情况中，扫描时请在文档背面放置一张空白（白色）纸张：

- 无法以正确大小保存扫描图像（在[文档装订页设置]窗口的[纸张大小]中选择了[自动检测]时）
- 扫描图像的边缘出现黑色阴影
- 形状不规则的文档边缘出现黑色线条

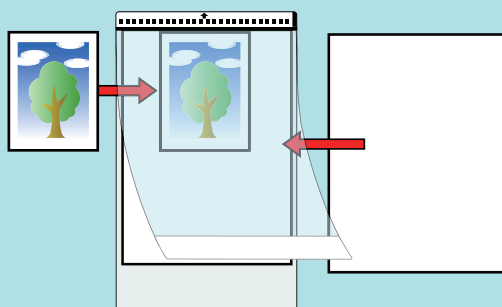

疑难解答

本节解释了如何解决在安装与 ScanSnap 相关的软件时可能会遇到的问题。

- “如果已安装过该软件”（第96页）
- “当不显示 ScanSnap Manager 图标时”（第97页）
- “当 ScanSnap Manager 操作异常时”（第99页）

有关使用 ScanSnap 时可能遇到的问题以及解决方法的详情，请参阅如下内容：

- ScanSnap Manager 帮助中的“疑难解答”

要显示该节，按住键盘上的[control]键的同时单击 Dock 中的 ScanSnap Manager 图标 ，然后从“ScanSnap Manager 菜单”（第41页）中选择[帮助] → [疑难解答]。

- ScanSnap 支持网站（<http://scansnap.fujitsu.com/g-support/zh/>）

如果参考上述章节后无法解决问题，请联系您的富士通扫描仪经销商或授权的富士通扫描仪维修提供商。

如果已安装过该软件

如果重新安装与 ScanSnap（包括 iX100 以外的型号）相关软件失败，请卸载该软件然后重新安装。

详情请参阅如下：

- [“卸载软件”（第111页）](#)
- [“如何安装软件”（第39页）](#)

当不显示 ScanSnap Manager 图标时

本节说明了对即使在软件已经完成安装并且 ScanSnap 连接到电脑的情况下，Dock 里依然不显示 ScanSnap Manager 图标  的疑难解答。



- [“显示 ScanSnap Manager 图标”](#)（第98 页）

显示 ScanSnap Manager 图标

1. 从 Finder 的边栏中，选择[应用程序] → [ScanSnap]，然后双击[ScanSnap Manager]启动 ScanSnap Manager。

提示

如果问题已解决，可以改变设置使 ScanSnap Manager 下次会在您登录电脑时自动启动。步骤如下。

- 在从 Apple () 菜单显示的[系统偏好设置]窗口中，选择[用户与群组] → [当前用户] → [登录项] → [] → [ScanSnap] → [ScanSnap Manager]。
- 按住键盘上的[control]键的同时单击 Dock 中的 ScanSnap Manager 图标 ，然后从显示的菜单中选择[选项] → [登录时打开]。

如果问题依然存在，请参阅“当 ScanSnap Manager 操作异常时”（第99页）。

当 ScanSnap Manager 操作异常时

即使在 ScanSnap 和电脑连接且已经安装软件的情况下，如果 Dock 中的 ScanSnap Manager 图标显示为



，实行如下操作。

- “检查 ScanSnap 和电脑之间的连接”（第100 页）
- “检查 ScanSnap Manager 是否正常操作”（第101 页）

检查 ScanSnap 和电脑之间的连接

1. 拔掉电脑和 ScanSnap 之间的 USB 电缆。然后重新插回。

请务必在拔下电缆之后等待 5 秒以上再插回去。

如果在使用 USB 集线器，直接将 USB 电缆连接到电脑。

如果问题依然存在，请参阅“[检查 ScanSnap Manager 是否正常操作](#)”（第101 页）。

检查 ScanSnap Manager 是否正常操作

1. 关闭 ScanSnap 电源后重新打开。

请务必在关闭电源之后等待 5 秒以上再打开电源。

如果问题依然存在，请前往步骤 2。

2. 如果在使用 USB 集线器，直接用 USB 电缆连接电脑和 ScanSnap。

如果问题依然存在，请前往步骤 3。

3. 关闭 ScanSnap 的电源然后重启电脑。

如果问题依然存在，请参阅“[如果已安装过该软件](#)”（第 96 页）。如果问题依然存在，重新操作“[当 ScanSnap Manager 操作异常时](#)”（第 99 页）中的步骤。



清洁

本章介绍清洁用材料以及如何清洁 ScanSnap。

- “清洁材料”（第103页）
- “清洁 ScanSnap 的外部”（第104页）
- “清洁 ScanSnap 的内部”（第105页）
- “清洁文档装订页”（第108页）

清洁材料

清洁材料及其产品编号如下所示。

产品名称	部件编号	单位	说明
F1 清洁剂 	PA03950-0352	1 瓶	大小:100 ml
清洁纸(*1) 	CA99501-0012	1 包	10 张
清洁巾(*2) 	PA03950-0419	1 包	24 张
干的软布(*3)	有市售	-	-

*1: 使用 F1 清洁剂。

*2: 清洁巾为事先用 F1 清洁剂沾湿好的湿巾。可代替用干布另外再沾湿 F1 清洁剂。

*3: 可以使用任何干的无尘布。

有关清洁材料的购买详情，请与富士通扫描仪经销商或经授权的富士通扫描仪服务提供商取得联系。

详情请参阅如下网页：

<http://scansnap.fujitsu.com/>

清洁 ScanSnap 的外部

按以下步骤清洁 ScanSnap 的外部。

1. 由 ScanSnap 拔掉电缆。
2. 请用干布、或用 F1 清洁剂/中性清洁剂沾湿的布清洁 ScanSnap 的外部。

注意

- 切勿使用涂料稀释剂或其他有机溶剂。或许会改变形状或颜色。
- 当清洁 ScanSnap 时，请注意不要将液体弄进 ScanSnap。
- 如果 F1 清洁剂使用量过多，到挥发晾干为止需要很长时间。请用适量清洁剂沾湿抹布。为避免清洁液残留，请于清洁后用软布彻底擦干清洁部位。

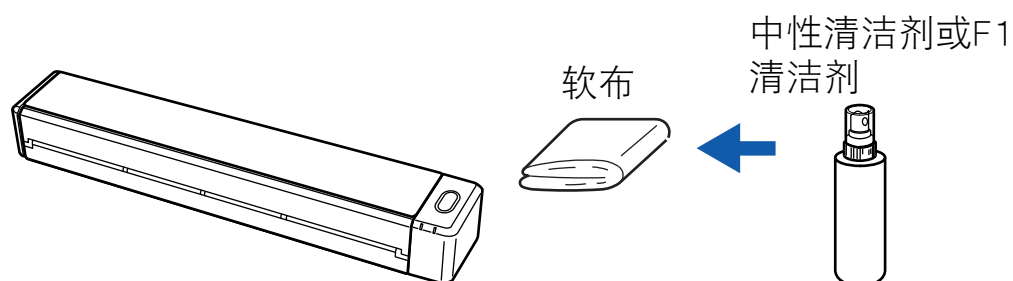

清洁 ScanSnap 的内部

反复扫描可能会使 ScanSnap 的内部积聚灰尘和纸尘，从而引起扫描错误。

一般来说，每扫描大约 100 张就应该清洁一次 ScanSnap 的内部。注意此准则根据扫描的文档类型不同而有所不同。例如扫描碳粉未充分熔印的文档时，可能需要更频繁的清洁扫描仪。



小心

请勿使用喷雾剂或含有酒精成分的喷雾来清洁扫描仪。喷雾气体有可能会将纸尘和其他灰尘吹入扫描仪内部，从而导致扫描仪故障或功能异常。

此外请注意，由静电产生的火花可能会引起火灾。

注意

- 请勿使用水或中性清洁剂来清洁 ScanSnap 的内部。
- 如果 F1 清洁剂使用量过多，到挥发晾干为止需要很长时间。请用适量清洁剂沾湿抹布。为避免清洁液残留，请于清洁后彻底擦干清洁部位。

提示

如要检查用 ScanSnap 扫描的纸张数量，查看[ScanSnap Manager - 扫描仪和驱动程序信息]窗口中的[扫描张数总计]。

如要打开[ScanSnap Manager - 扫描仪和驱动程序信息]窗口，按住键盘上的[control]键的同时单击 Dock 中的 ScanSnap Manager 图标，然后从“ScanSnap Manager 菜单”（第 41 页）单击[帮助] → [ScanSnap 信息]。

1. 清洁玻璃和塑料轮。

1. 打开进纸导板。

打开 ScanSnap 电源，ScanSnap 中发出滚轮旋转声。
声音停止后，执行下一步骤。

2. 打开顶盖和出纸导板。

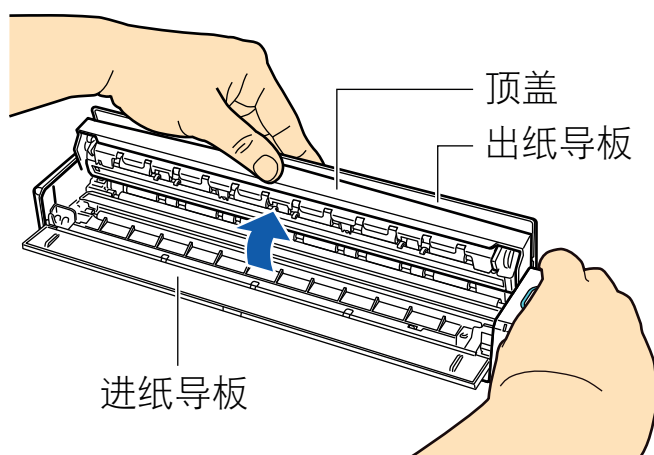

3. 请用沾有清洁剂 F1 的抹布清洁以下位置。

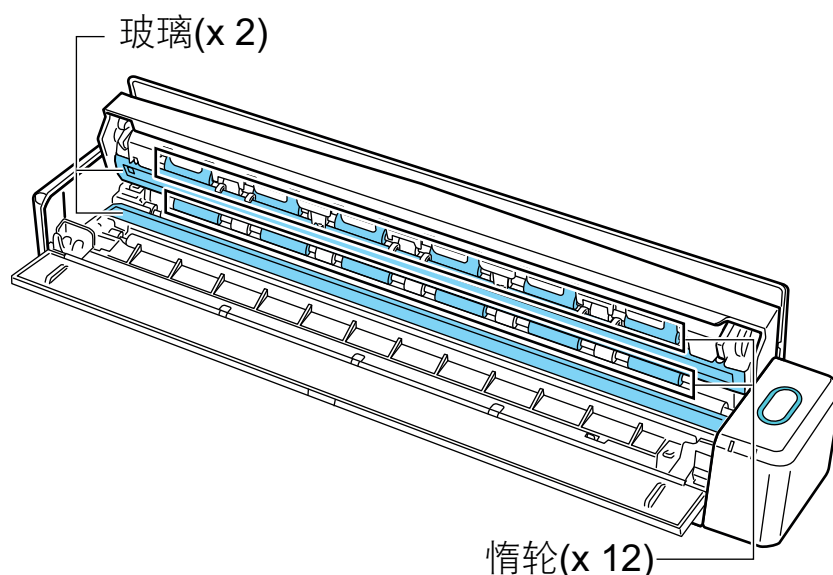

- 玻璃 (× 2, 一个在顶盖上, 一个在对侧)
轻轻擦拭掉玻璃部位表面的污渍和灰尘。
- 塑料轮 (× 12, 位于顶盖上)
一边手动旋转转轮, 一边轻轻擦拭掉上面的污渍和灰尘。小心不要损坏转轮的表面。确保将其清洁干净, 因为转轮上的残留物将会影响进纸性能。

2. 清洁进纸轮和出纸轮。

1. 顶盖打开时按下[Scan/Stop]按钮三秒钟。
2. 请用沾有清洁剂 F1 的抹布清洁以下位置。

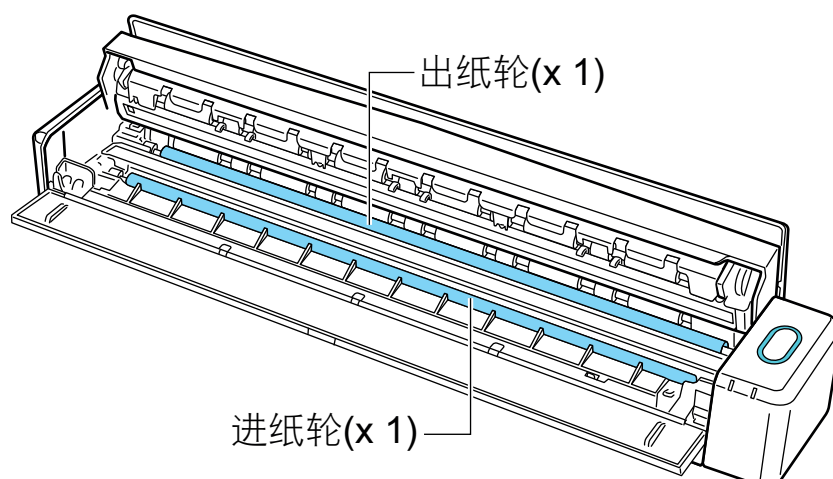

- 进纸轮 (×1)
按下[Scan/Stop]按钮以转动转轮。轻轻擦拭掉污渍和灰尘并注意不要损坏转轮的表面。确保将其清洁干净, 因为转轮上的残留物将会影响进纸性能。
- 出纸轮 (×1)
按下[Scan/Stop]按钮以转动转轮。轻轻擦拭掉污渍和灰尘并注意不要损坏转轮的表面。确保将其清洁干净, 因为转轮上的残留物将会影响进纸性能。
如果出纸轮难于清洁, 尝试在保持顶盖稍稍打开时从背后进行清洁。

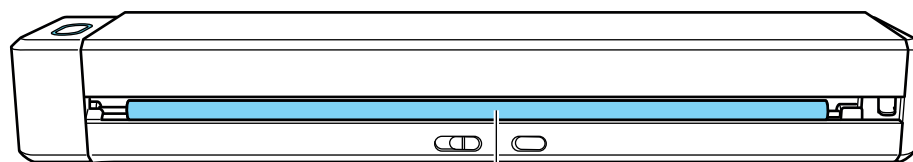

出纸轮(x 1)

提示

按下[Scan/Stop]按钮七次即旋转进纸轮和出纸轮一周。

3. 关闭顶盖和出纸导板。

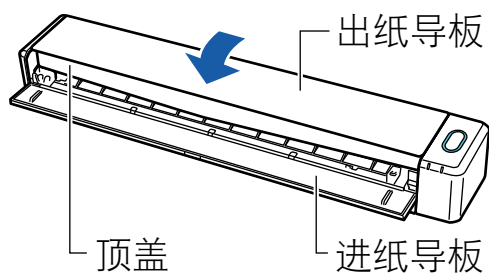

⇒ 当其返回到原始位置时会发出喀嗒一声。

注意

确保顶盖已彻底关闭。

否则，可能会发生卡纸、其他进纸错误或导致图像失真。

清洁文档装订页

持续使用文档装订页，其表面和内部会积聚污渍和灰尘。

定期进行清洁，因为文档装订页变脏可能会导致扫描错误。

清洁文档装订页的步骤如下。

清洁

请用干布、或沾有清洁剂 F1/中性清洁剂的抹布轻轻擦拭掉文档装订页表面和内部的污渍和灰尘。

注意

- 请勿使用涂料稀释剂或其他有机溶剂。
- 请勿用力擦拭文档装订页。否则可能会使其损坏或变形。
- 小心不要在文档装订页上留下任何折痕。
- 用沾有清洁剂 F1/中性清洁剂的抹布清洁文档装订页表面和内部后，请务必在文档装订页完全干后将其合上。
- 每扫描大约 500 次就应该更换文档装订页。

附录

- “更新软件”（第110页）
- “卸载软件”（第111页）
- “选购件规格”（第118页）
- “无线 LAN 规格”（第119页）
- “ScanSnap 的规格”（第120页）

更新软件

从下载服务器上可免费获取 ScanSnap 相关软件的最新更新。这就叫做 ScanSnap Online Update。推荐应用最新的更新来增强安全性，操作性和性能。

有关可以更新的软件，请参阅以下：

<http://www.fujitsu.com/global/support/computing/peripheral/scanners/software/online-setup-help.html>

ScanSnap Online Update 将定期检查下载服务器。

有最新版本的 ScanSnap 可用时，将显示更新列表窗口

要安装更新，请按照窗口上的指示进行。

有关详情，请参阅 ScanSnap Online Update 帮助。

也可以从 ScanSnap Manager 手动检查是否有新的程序版本可用且运行更新。

1. 按住键盘上的[control]键的同时单击 Dock 中的 ScanSnap Manager 图标，然后从“ScanSnap Manager 菜单”（第 41 页）中选择[帮助] → [在线更新]。

⇒ ScanSnap Online Update 检查是否有更新版本的 ScanSnap Manager。请根据指示继续完成更新。

有关详情，请参阅 ScanSnap Online Update 帮助。

注意

- 要运行 ScanSnap Manager 的在线更新，需要连接 Internet。
- 请以具有管理员权限的用户身份登录。

提示

有关 ScanSnap Manager 的更新，请参阅如下网页：

<http://scansnap.fujitsu.com/g-support/zh/>

卸载软件

本节说明如何卸载以下软件程序：

- “卸载 ScanSnap Manager”（第112 页）
- “卸载 ScanSnap Organizer”（第114 页）
- “卸载 CardMinder”（第115 页）
- “卸载 ABBYY FineReader for ScanSnap”（第116 页）
- “卸载 ScanSnap Online Update”（第117 页）

卸载 ScanSnap Manager



卸载 ScanSnap Manager。

步骤如下。

1. 打开电脑后以具有管理员权限的用户身份登录。
2. 从 Finder 的边栏中，选择[应用程序]→[ScanSnap]→[Sub]，然后双击[ScanSnap 卸载程序]。
⇒ 即显示[ScanSnap 卸载程序]窗口（[欢迎使用 ScanSnap 卸载程序]屏幕）。
3. 单击[继续]按钮。
⇒ 即显示[重要信息]屏幕。
4. 阅读[自述文件]，然后单击[卸载]按钮。
⇒ 即显示认证窗口。
5. 输入具有管理员权限的用户的用户名和密码，然后单击[好]按钮。
⇒ 开始卸载。卸载完成后，即显示[卸载成功]屏幕。
6. 单击[关闭]按钮。

提示

如果卸载 ScanSnap Manager 的用户以外的用户已将 ScanSnap Manager 设置为登录项，需执行以下操作：

1. 以将 ScanSnap Manager 设置为登录项的用户的身份登录。
2. 从 Apple () 菜单中，选择[系统偏好设置]。
⇒ 即显示[系统偏好设置]窗口。
3. 选择[用户与群组]。
⇒ 即显示[用户与群组]窗口。
4. 从[当前用户]中，选择当前登录的用户。
5. 选择[登录项]选项卡。
⇒ 即显示登录项列表。
6. 从登录项列表中，选择[ScanSnap Manager]。
7. 单击登录项列表下的[]按钮。
⇒ [ScanSnap Manager]从登录项列表中删除。

8. 关闭[用户与群组]窗口。

卸载 ScanSnap Organizer

卸载 ScanSnap Organizer。

步骤如下。

1. 打开电脑后以具有管理员权限的用户身份登录。
2. 如果 ScanSnap Organizer 正在运行，请退出。
3. 从 Finder 的边栏中，选择[应用程序]→[ScanSnap Organizer]，然后将 [ScanSnap Organizer]文件夹拖入回收站。
4. 清空回收站。
⇒ [ScanSnap Organizer]文件夹被删除。

卸载 CardMinder

卸载 CardMinder。

步骤如下。

1. 打开电脑后以具有管理员权限的用户身份登录。
2. 如果 CardMinder 正在运行，请退出。
3. 从 Finder 的边栏中，选择[应用程序]→[CardMinder]，然后将[CardMinder]文件夹拖入回收站。
4. 清空回收站。
⇒ [CardMinder]文件夹被删除。

提示

要删除数据库，将数据库文件拖入回收站。

要访问存储在默认位置的数据库文件，从 Finder 的边栏中选择[文档]→[CardMinder]→[CardMinder DB.cxdb]。

卸载 ABBYY FineReader for ScanSnap

卸载 ABBYY FineReader for ScanSnap。

步骤如下。

- 1.** 打开电脑后以具有管理员权限的用户身份登录。
- 2.** 如果 ABBYY FineReader for ScanSnap 正在运行，请退出。
- 3.** 从 Finder 的边栏中，选择[应用程序]→[ABBYY FineReader for ScanSnap]，然后将[ABBYY FineReader for ScanSnap]文件夹拖入回收站。
- 4.** 清空回收站。
⇒ [ABBYY FineReader for ScanSnap]文件夹被删除。

卸载 ScanSnap Online Update

卸载 ScanSnap Online Update。

提示

卸载 ScanSnap Online Update 之前，请确保没有安装以下软件。

- ScanSnap Manager
- ScanSnap Organizer
- CardMinder

步骤如下。

- 1. 打开电脑后以具有管理员权限的用户身份登录。**
- 2. 从 Finder 的边栏中，选择[应用程序]→[ScanSnap Online Update]→[Sub]，然后双击[AOUUninstaller]。**
 - ⇒ 即显示[ScanSnap Online Update 卸载程序]窗口（[欢迎使用 ScanSnap Online Update 卸载程序]）。
- 3. 单击[继续]按钮。**
 - ⇒ 即显示[重要信息]屏幕。
- 4. 阅读[自述文件]，然后单击[卸载]按钮。**
 - ⇒ 即显示认证窗口。
- 5. 输入具有管理员权限的用户的用户名和密码，然后单击[好]按钮。**
 - ⇒ 开始卸载。卸载完成后，即显示[卸载成功]屏幕。

选购件规格

选购件的产品名称为以下所示。

产品名称	说明
ScanSnap iX100 包装盒	用于携带 ScanSnap。
ScanSnap iX100 软包装盒	
USB 电缆	
ScanSnap iX100 进纸导板	
ScanSnap iX100 出纸导板	
USB 电源适配器	视购买 ScanSnap 的国家和 ScanSnap 的规格，AC 适配器可能不同。
ScanSnap 文档装订页	5 张

有关选购件的购买详情，请与富士通扫描仪经销商或经授权的富士通扫描仪服务提供商取得联系。

详情请参阅如下门户网站：

<http://scansnap.fujitsu.com/>

无线 LAN 规格

以下表格介绍了 ScanSnap 的无线 LAN 规格的概要。

项目	规格
机型名称	iX100
执行标准	IEEE802.11b/IEEE802.11g/IEEE802.11n
频率范围	2.412 GHz 至 2.472 GHz
频道	访问点连接模式：1 至 13 频道 直接连接模式：1 至 11 频道
传输速度（标准）	IEEE802.11b 最大速度：11 Mbps IEEE802.11g 最大速度：54 Mbps IEEE802.11n 最大速度：72.2 Mbps（仅支持 20 MHz 带宽）（*1）
通讯模式	访问点连接模式（基础设施）(*2) 直接连接模式（访问点）
通讯距离（直线距离）	室内，50 m（推荐：室内，25 m 之内）（*3）
安全性	访问点连接模式 WPA-PSK (TKIP/AES)、WPA2-PSK (TKIP/AES)、WPA (TKIP/AES)、WPA2 (TKIP/AES)、WEP (64 位/128 位)（*4） 直接连接模式 WPA-PSK (TKIP/AES)、WPA2-PSK (TKIP/AES)、WEP (64 位/128 位)
简易安装	支持 WPS 2.0（按钮/PIN 密码）(*5)

*1: 这些标准所示的数值为最大值，并不代表实际的通讯速度。

*2: 要使用无线功能，需要有支持相同标准的无线访问点。

*3: 规格可能会根据所连接的无线访问点和周围环境的不同而有所不同。

*4: 支持以下 EAP 类型。

EAP-MD5、PEAPv0、EAP-TLS、EAP-TTLS、EAP-FAST、LEAP

*5: 您需要有支持 WPS 功能的无线访问点或无线客户端。

ScanSnap 的规格

以下表格介绍了 ScanSnap 规格的概要。

项目		规格
产品名称		ScanSnap iX100
扫描方法		手动进纸（支持文档连续进纸（CDF）功能）、单面扫描、两个可选进纸通道（U形通道（*1）、直线通道（*2））
扫描色彩模式		单面、彩色/灰度/黑白/自动（自动检测彩色、灰度和黑白）
光学系统/图像传感器		自聚焦透镜等比放大光学/彩色 CIS × 1
光源		3 色 LED（红/绿/蓝）
扫描速度（A4 纵向）		自动分辨率/普通/精细/超精细 5.2 秒/张 最佳 20.4 秒/张
扫描区域		请参阅“ 要扫描的文档 ”（第 61 页）
文档厚度		
接口	USB	USB 2.0/USB 1.1（接口：USB Micro-B 型）（*3）
	无线 LAN（*4）	请参阅“ 无线 LAN 规格 ”（第 119 页）
输入电源	电压	5 V（USB 总线电源）
电源消耗		操作期间：4.7 W 以下 睡眠模式期间：2.2 W 以下
温度/湿度允许范围	温度	操作期间：5 到 35 摄氏度 待机状态时：-20 到 60 摄氏度 保存/运输期间：-20 到 60 摄氏度
	湿度	操作期间：20 到 80% 待机状态时：8 到 95% 保存/运输期间：8 到 95%
外部尺寸（宽×长×高）		最小：273 × 47.5 × 36 mm（当进纸导板和出纸导板关闭时） 最大：273 × 80 × 59 mm（当进纸导板和出纸导板打开时）
重量		400 g
环境规格		符合国际能源之星计划和 RoHS 指令
相关软件	扫描仪驱动程序	ScanSnap Manager
	文件管理	ScanSnap Organizer
	名片管理	CardMinder
	文本识别	ABBYY FineReader for ScanSnap
	更新管理和应用程序	ScanSnap Online Update

*1: 出纸导板打开时。

*2: 出纸导板关闭时。

*3: 当连接 ScanSnap 连接到 USB 3.0 端口时，端口仍以 USB 2.0 端口工作。

*4: 不支持 IPv6。

关于客户支持和维护

客户支持

- ABBYY FineReader for ScanSnap
从 Finder 的边栏中，选择[应用程序] → [ABBYY FineReader for ScanSnap] → [ABBYY FineReader for ScanSnap] → [帮助] → [ABBYY FineReader for ScanSnap 帮助] → [技术支持]。
- Evernote
请参阅下面网页：
<http://www.evernote.com/about/contact/support/>
- Google 云端硬盘
请参阅 Google 云端硬盘帮助中心或 Google 产品论坛。
要打开它们，选择 Google 云端硬盘中的[帮助]。
- Salesforce
联系您的 Salesforce 系统管理员。
- Dropbox
请参阅下面网页：
<http://www.dropbox.com/contact>
- ScanSnap
有关 ScanSnap 的其它询问，请参阅 ScanSnap 支持网站。
<http://scansnap.fujitsu.com/g-support/zh/>
如果在参阅上面的网页之后依然未能解决问题，浏览下面的网页来查看适合的 Fujitsu 办公室联系信息，然后联系 Fujitsu 办公室。
<http://imagescanner.fujitsu.com/warranty.html>

耗材/选购件供应商

<http://scansnap.fujitsu.com/>

维护

有关本产品的维修，请与富士通扫描仪经销商或经授权的富士通扫描仪服务提供商取得联系。

详情请参阅如下门户网站：

<http://imagescanner.fujitsu.com/warranty.html>

注意

为了安全起见，请不要尝试自己修理。