

# Scanner de imagem *fi-7160/fi-7260/fi-7180/fi-7280*

## Instruções básicas

Agradecemos a aquisição do nosso scanner de imagem. Este manual descreve os preparativos necessários para o uso deste produto. Siga os procedimentos aqui descritos. Certifique-se de ler o documento "Precauções de segurança" fornecido com o scanner, antes de utilizar o aparelho. Para maiores detalhes sobre as funções e recursos, operações básicas, cuidados diários, substituições de peças e soluções de problemas, consulte o Manual de instruções (PDF). O Manual de instruções será exibido ao clicar [Exibir manual] → [Manual de instruções (PDF)], disponível no Setup DVD-ROM fornecido.

As telas do produto Microsoft foram reimpressas com a permissão da Microsoft Corporation.

ISIS é uma marca da Open Text.

Intel, Pentium e Intel Core são marcas registradas da Intel Corporation ou de suas subsidiárias nos EUA e/ou em outros países.

ABBYY™ FineReader™ Engine © ABBYY. OCR by ABBYY

ABBYY e FineReader são marcas comerciais da ABBYY Software, Ltd., as quais podem estar registradas em algumas jurisdições.

ScanSnap e PaperStream são marcas registradas ou marcas comerciais da PFU Limited no Japão.

Outros nomes de companhias e produtos são marcas comerciais ou marcas registradas de seus respectivos proprietários.

Dezembro de 2019  
© PFU Limited 2013-2019

## Verificando os componentes

Certifique-se de que todos os itens abaixo estão inclusos na caixa. Se qualquer outra embalagem for fornecida, guarde-a da mesma forma. Manuseie os componentes com cuidado.

A caixa e o material de embalagem são necessários para o armazenamento e transporte do scanner. Não jogue-os fora. Na ausência ou dano de qualquer material, contate o revendedor autorizado onde o aparelho foi adquirido ou a assistência técnica da FUJITSU.

[fi-7160/fi-7180]



Scanner (× 1)

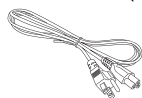

Cabo AC (× 1)

[fi-7260/fi-7280]

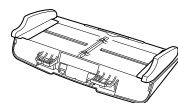
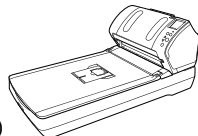

Bandeja de entrada (× 1)  
(Alimentador)

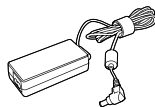

Adaptador AC (× 1)



Cabo USB (× 1)

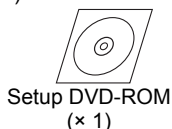

Setup DVD-ROM  
(× 1)

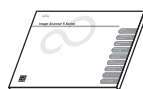

Precauções de segurança  
(× 1)



Observação: O conteúdo pode variar dependendo do país.

## Informações de segurança

As "Precauções de segurança" contém importantes informações sobre o uso seguro deste produto. Certifique-se de lê-las com atenção antes de usar o scanner.

## Avisos utilizados neste manual

Os seguintes avisos são usados neste manual.

| Aviso   | Descrição   |
|---|---|
|  <b>PERIGO</b>  | Este aviso alerta que, caso o aparelho seja manuseado sem a cautela necessária, podem ocorrer acidentes graves ou fatais.                 |
|  <b>CUIDADO</b> | Este aviso alerta que, caso o aparelho seja manuseado sem a cautela necessária, danos ao aparelho ou graves acidentes podem ser causados. |

## Removendo a embalagem protetora

O scanner possui fitas de proteção laranja. Remova-as antes de usar o aparelho.

## Instalando os aplicativos

### Aplicativos fornecidos

Os seguintes aplicativos são fornecidos com o scanner:

- **PaperStream IP (TWAIN)**  
Obedece ao padrão TWAIN. Usado quando o scanner for manuseado com os aplicativos 32-bit compatíveis ao TWAIN.
- **PaperStream IP (TWAIN x64)**  
Obedece ao padrão TWAIN. Usado quando o scanner for manuseado com os aplicativos 64-bit compatíveis ao TWAIN.  
Pode ser instalado em sistemas operacionais de 64-bit.

- **PaperStream IP (ISIS) for fi-71xx/72xx**  
Obedece ao padrão ISIS. Usado quando o scanner for manuseado com os aplicativos compatíveis ao ISIS.
- **2D Barcode for PaperStream**  
Este aplicativo pode reconhecer códigos bidimensionais.  
Pode ser usado com PaperStream IP (TWAIN), PaperStream IP (TWAIN x64), PaperStream IP (ISIS) for fi-71xx/72xx ou PaperStream Capture.  
Poderá efetuar o download e instalar este aplicativo a partir da página de download na web.  
No fi-7160/fi-7260, o 2D Barcode for PaperStream é vendido separadamente.
- **Software Operation Panel**  
Configura operações do scanner e gerencia as peças de consumo. É instalado junto com PaperStream IP (TWAIN), PaperStream IP (TWAIN x64) ou PaperStream IP (ISIS) for fi-71xx/72xx.
- **Error Recovery Guide**  
Exibe o status do erro e suas possíveis soluções. É instalado junto com PaperStream IP (TWAIN), PaperStream IP (TWAIN x64) ou PaperStream IP (ISIS) for fi-71xx/72xx.
- **PaperStream Capture**  
Aplicativo de digitalização de imagens compatível com PaperStream IP (TWAIN) e PaperStream IP (ISIS) for fi-71xx/72xx. As configurações podem ser personalizadas especificando-as como perfis de documentos.
- **PaperStream Capture Pro (Trial)**  
Um aplicativo de digitalização de imagem que suporta o PaperStream IP (TWAIN). Esta é a versão de avaliação do PaperStream Capture Pro.  
Para usar a versão completa, adquira e ative uma licença.  
Além das funções no PaperStream Capture, o PaperStream Capture Pro também lhe permite efetuar operações de múltiplas estações e definições avançadas de meta-dados.  
Para obter detalhes, consulte o Guia do Usuário do PaperStream Capture.

- **ABBYY FineReader for ScanSnap™**  
Para uso conjunto com o PaperStream Capture/PaperStream Capture Pro, este aplicativo converte imagens digitalizadas em arquivos Microsoft® Office (Word/Excel®/PowerPoint®). Utilizado para digitalizar do PaperStream Capture/PaperStream Capture Pro.  
Poderá efetuar o download e instalar este aplicativo a partir da página de download na web.
- **Manual de instruções**  
Inclui as Precauções de segurança, Instruções básicas, o Manual de instruções e Impresor fi-718PR Manual de instruções.
- **Scanner Central Admin Agent**  
Usado para centralizar o gerenciamento de vários scanners, permitindo a atualização simultânea, o monitoramento do status de operação e verificação das informações do scanner.  
Observe que os aplicativos necessários variam de acordo com a operação desejada. Para maiores detalhes, consulte o Guia do usuário do Scanner Central Admin.
- **fi Series Online Update**  
Aplicativo que verifica as atualizações de software para o fi Series e as executa.

|                        |  |
|------------------------|--|
| Sistema operacional    | <ul style="list-style-type: none"> <li>● Windows® 10 Home (32-bit/64-bit) (*1)</li> <li>● Windows® 10 Pro (32-bit/64-bit) (*1)</li> <li>● Windows® 10 Enterprise (32-bit/64-bit) (*1)</li> <li>● Windows® 10 Education (32-bit/64-bit) (*1)</li> <li>● Windows Server™ 2016 Standard (64-bit) (*1)</li> <li>● Windows Server™ 2019 Standard (64-bit) (*1)</li> </ul> |
| CPU                    | Intel® Pentium® 4 1,8 GHz ou superior (Recomendado: Intel® Core™ i5 2,5 GHz ou superior, exceto processadores de dispositivos móveis)  |
| Hard disk              | Acima de 5,400 rpm (Recomendado: acima de 7,200 rpm)   |
| Memória                | Acima de 1 GB (Recomendado: acima de 4 GB)   |
| Resolução do display   | Superior a 1024 × 768 pixels, 65.536 cores   |
| Espaço do disco rígido | Acima de 11 GB de espaço livre (*2)  |
| Leitor de DVD          | Necessário para instalar o aplicativo  |
| Interface              | USB3.0 / 2.0 / 1.1   |

\*1: O programa opera como aplicativo de Desktop.

\*2: O espaço necessário varia de acordo com o tamanho das imagens digitalizadas.

## Requisitos do sistema

Os requisitos do sistema são os seguintes:

|                     |  |
|---------------------|--|
| Sistema operacional | <ul style="list-style-type: none"> <li>● Windows Server™ 2008 R2 Standard (64-bit)</li> <li>● Windows® 7 Home Premium (32-bit/64-bit)</li> <li>● Windows® 7 Professional (32-bit/64-bit)</li> <li>● Windows® 7 Enterprise (32-bit/64-bit)</li> <li>● Windows® 7 Ultimate (32-bit/64-bit)</li> <li>● Windows Server™ 2012 Standard (64-bit) (*1)</li> <li>● Windows Server™ 2012 R2 Standard (64-bit) (*1)</li> <li>● Windows® 8.1 (32-bit/64-bit) (*1)</li> <li>● Windows® 8.1 Pro (32-bit/64-bit) (*1)</li> <li>● Windows® 8.1 Enterprise (32-bit/64-bit) (*1)</li> </ul> |
|---------------------|--|

### ATENÇÃO

- Se os requisitos do sistema acima não estiverem satisfeitos, o scanner pode não funcionar.
- A velocidade da digitalização será reduzida nos seguintes casos:
  - O CPU ou a memória não estão de acordo com as especificações necessárias
  - A versão da porta USB / hub USB é USB 1.1

### DICAS

Neste manual são usados os exemplos de tela do Windows® 7. As telas e operações podem diferir dependendo do sistema operacional. Quando não houver distinção entre as diferentes versões dos sistemas operacionais exibidos na tabela de requisitos do sistema, o termo comum Windows® será utilizado.

## Instalando o pacote de aplicativos

Instale os aplicativos fornecidos através do Setup DVD-ROM seguindo os procedimentos abaixo. Há 2 maneiras de instalar os aplicativos fornecidos: [Instalar (Recomendado)] instala todos os aplicativos necessários para operar o scanner. [Instalar (Personalizado)] instala apenas os aplicativos selecionados como necessário.

### ATENÇÃO

Se uma versão antiga do aplicativo estiver instalada, desinstale-a primeiro. Para maiores detalhes sobre como desinstalar o aplicativo, consulte a seção "A.5 Desinstalando o aplicativo" do Manual de instruções.

### ■ Instalação (Recomendado)

Os seguintes aplicativos serão instalados:

- PaperStream IP (TWAIN)
- PaperStream IP (TWAIN x64)
- Software Operation Panel
- Error Recovery Guide
- PaperStream Capture
- Manual de instruções
- Scanner Central Admin Agent
- fi Series Online Update

1. Ligue o computador e faça o login no Windows® como administrador.
2. Insira o Setup DVD-ROM no leitor de DVD.  
⇒ A tela [fi Series Setup] será exibida.

### DICAS

Se a tela [fi Series Setup] não for exibida, clique 2 vezes "Setup.exe" do Setup DVD-ROM através do Windows Explorer ou [Computador].

3. Clique no nome do modelo do scanner a ser usado (se a janela para seleção de um nome do modelo for exibido).
4. Clique o botão [Instalar (Recomendado)].

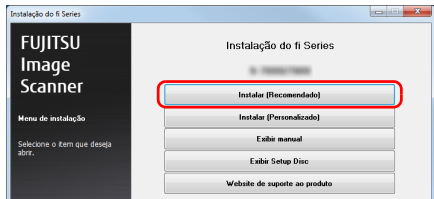

5. Siga as instruções da tela para instalar.

### ■ Instalação (Personalizado)

1. Efetue os passos 1. a 3. em "Instalação (Recomendado) (página 4)".
2. Clique o botão [Instalar (Personalizado)].

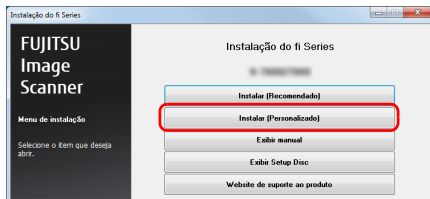

3. Marque a caixa de seleção do software que deseja instalar e clique o botão [Avançar].
4. Siga as instruções da tela para instalar.

## Instalando o scanner

Instale o scanner seguindo as instruções abaixo.

1. Posicione o scanner em seu local de instalação.

### ATENÇÃO

Carregue o scanner segurando a base do aparelho.

- fi-7160 / fi-7180

- · · · Dimensões externas
- Espaço necessário para instalação

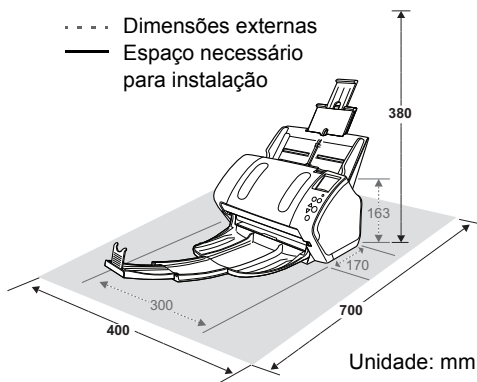

Unidade: mm

●fi-7260 / fi-7280

- Dimensões externas
- Espaço necessário para instalação

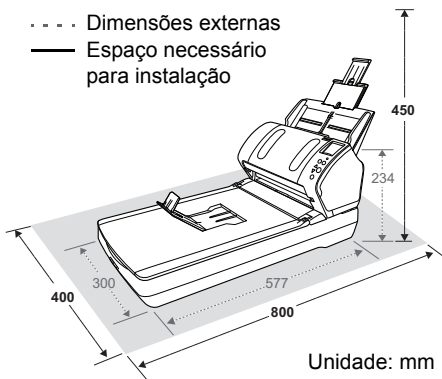

Unidade: mm

## 2. Destrave a trava de transporte.

No fi-7260 / fi-7280 há uma unidade móvel no flatbed que é fixada para prevenir acidentes durante o transporte do aparelho. A Trava de transporte está localizada na parte frontal do scanner.

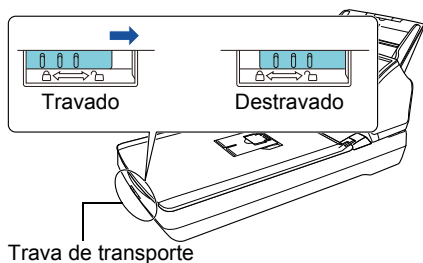

Trava de transporte

## 3. Encaixe a Bandeja de entrada (alimentador).

Insira as abas dentro das entradas do scanner na direção indicada pela seta ① e encaixe a Bandeja de entrada na direção indicada pela seta ② até que seja travada.

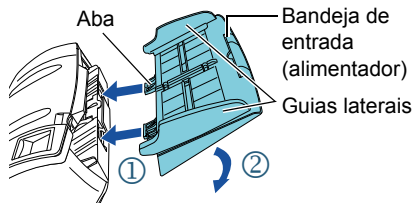

### ATENÇÃO

Insira a Bandeja de entrada do AAD (alimentador) firmemente sem deixar espaço entre o scanner.

## Conectando os cabos

Conecte cada cabo seguindo os procedimentos abaixo.

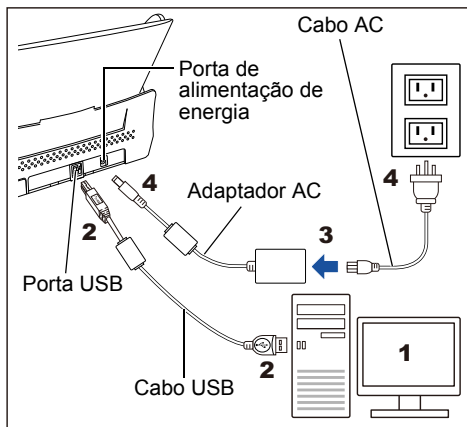

Use apenas o Adaptador AC fornecido. O uso de outros adaptadores pode causar irregularidades no scanner. Além disso, não use adaptador AC de outros produtos.

1. Verifique se o computador está desligado.
2. Conecte o cabo USB ao conector USB do scanner e porta USB do computador.

### ATENÇÃO

- Use o cabo USB fornecido.
- Ao conectar o scanner com um USB 3.0 / 2.0, é necessário que a porta USB e o hub sejam compatíveis com o USB 3.0 / 2.0. A velocidade da digitalização diminuirá se o scanner for conectado com o USB 1.1.
- Conecte o cabo com a marca USB para cima.

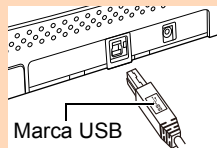

Marca USB

3. Conecte o Cabo AC no Adaptador AC (referido apenas como "Cabo elétrico").



Use apenas o Cabo elétrico fornecido. Para evitar choques elétricos ou irregularidades do scanner:

- Não use outros cabos elétricos
- Não use o cabo elétrico fornecido em outros aparelhos

4. Conecte o Cabo elétrico na Porta de alimentação de energia e na tomada.

#### DICAS

O botão [Power] do painel de operações do scanner pode acender por um instante quando o cabo elétrico for conectado na tomada. Isto acontece devido ao diagnóstico inicial do aparelho, não significando qualquer tipo de falha.

## Teste de digitalização

Siga o procedimento abaixo para verificar se os documentos podem ser digitalizados corretamente usando o PaperStream Capture e o PaperStream IP (TWAIN).

1. Pressione o botão [Power] do Painel de operações.

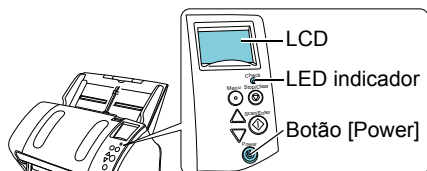

- ⇒ O scanner será ligado e o botão [Power] acenderá na cor verde. Durante a inicialização, a seguinte imagem será exibida no LCD do Painel de operações.



Quando [Ready] for exibido, o scanner estará pronto para ser utilizado.

#### ATENÇÃO

Se [Ready] não for exibido no LCD, consulte o "Capítulo 8 - Solucionando problemas" do Manual de instruções.

2. Selecione o idioma a ser exibido no LCD. Para maiores detalhes, consulte o "Capítulo 4 - Como usar o painel de operações" do Manual de instruções.

3. Ligue o computador.  
⇒ O scanner será detectado automaticamente.

#### ATENÇÃO

Quando a janela [Novo hardware encontrado] for exibida, selecione [Localizar e instalar software de driver (recomendado)], e prossiga a instalação seguindo as instruções da tela.

4. Carregue um documento no scanner.
  1. Estique a extensão da bandeja de entrada de acordo com o comprimento do documento.
  2. Abra a Bandeja de saída, levante a extensão 1 e a extensão 2 da bandeja de saída de acordo com o comprimento do documento e o bloqueador.
  3. Carregue o documento na Bandeja de entrada (alimentador) com a face para baixo.
  4. Ajuste as Guias laterais de acordo com a largura do documento.

- fi-7160 / fi-7180

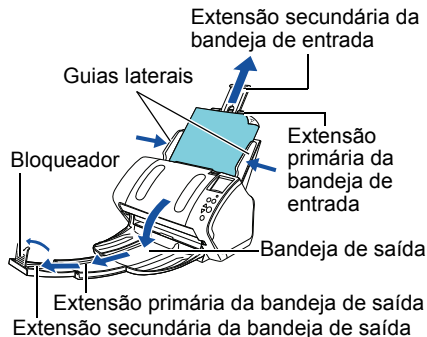

- fi-7260 / fi-7280

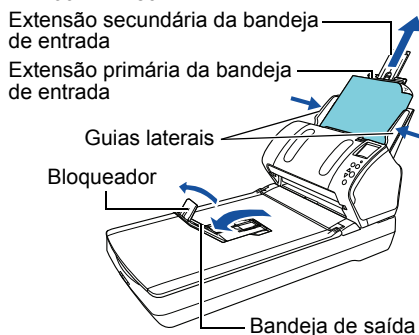

## 5. Abra o PaperStream Capture.

- Windows Server™ 2008 R2/Windows® 7  
Selecione o menu [Iniciar] → [Todos os programas] → [PaperStream Capture] → [PaperStream Capture].
- Windows Server™ 2012  
Clique a tela Iniciar com o botão direito, selecione [Todos os aplicativos] na barra de aplicativos e em seguida selecione [PaperStream Capture] sob [PaperStream Capture].
- Windows Server™ 2012 R2/Windows® 8.1  
Clique [↓] no lado inferior esquerdo da tela Iniciar e em seguida selecione [PaperStream Capture] sob [PaperStream Capture]. Para exibir [↓], mova o cursor do mouse.
- Windows® 10/Windows Server™ 2016/  
Windows Server™ 2019  
Selecione o menu [Iniciar] → [PaperStream Capture] → [PaperStream Capture].

## 6. Clique o botão [Scan] da área de menu.

## 7. Clique um dos tipos 3 tipos de perfis de documento preparados previamente. Abaixo, o tipo do documento [Black and White] está clicado como exemplo.

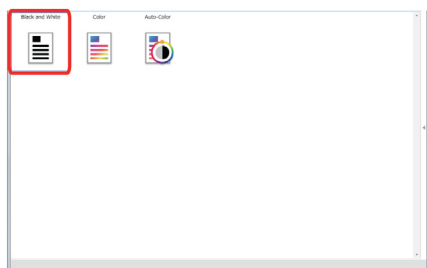

⇒ O documento será digitalizado e a imagem exibida.



### ATENÇÃO

Quando um caractere alfanumérico estiver exibido no LCD, consulte o "Capítulo 8 - Solucionando problemas" do Manual de instruções.

Para maiores detalhes sobre as formas de digitalização, consulte o "Capítulo 5 - Vários métodos de digitalização" do Manual de instruções.

## Contato para informações

Consulte a lista de contatos na última página do manual Precauções de segurança.

- ABBYY FineReader for ScanSnap™
  - Windows Server™ 2008 R2/Windows® 7  
Selecione o menu [Iniciar] → [Todos os Programas] → [ABBYY FineReader for ScanSnap (TM)] → [Guia do usuário] → [Suporte técnico].
  - Windows Server™ 2012  
Clique a tela Iniciar com o botão direito, selecione [Todos os aplicativos] na barra de aplicativos e em seguida selecione [Guia do usuário] sob [ABBYY FineReader for ScanSnap (TM)] → [Suporte técnico].
  - Windows Server™ 2012 R2/Windows® 8.1  
Clique sobre [↓] na parte inferior esquerda da tela Iniciar e em seguida selecione [Guia do usuário] sob [ABBYY FineReader for ScanSnap (TM)] → [Suporte técnico]. Para exibir [↓] mova o cursor do mouse.
  - Windows® 10/Windows Server™ 2016/  
Windows Server™ 2019  
Selecione o menu [Iniciar] → [ABBYY FineReader for ScanSnap (TM)] → [Guia do usuário] → [Suporte técnico].

- **Scanner de imagem fi Series**

Para outras informações relacionadas ao scanner, consulte a seguinte página web:  
<http://imagescanner.fujitsu.com/g-support.html>

Caso não encontre as soluções dos problemas nas páginas web acima, consulte as informações de contato do Escritório da Fujitsu na seguinte página web:

<https://www.fujitsu.com/global/about/resources/shop/computing/peripheral/scanners/index.html>

## Contato para aquisição de peças de consumo ou materiais de limpeza

<https://www.fujitsu.com/global/support/products/computing/peripheral/scanners/contacts/fi-series-contact.html>

### Aviso

- A cópia total ou parcial do conteúdo deste manual, assim como os aplicativos do scanner são proibidas por lei.
- O conteúdo deste manual está sujeito a alterações sem aviso prévio.