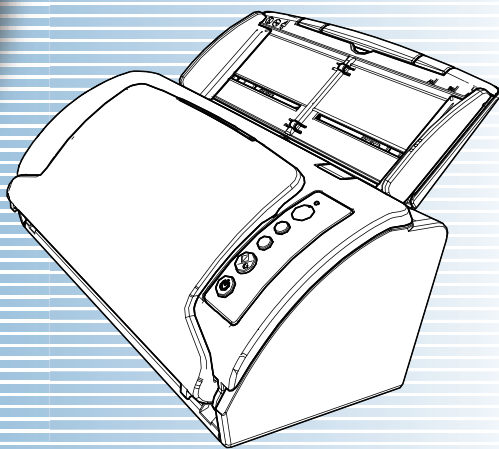

fi-7030

影像掃描器

操作指南

感謝您購買我們的影像掃描器。
本手冊說明掃描器基本操作和維護的相關資訊。
關於安裝及連接掃描器的資訊，請參閱《快速安裝指南》。

[首頁](#)[目錄](#)[索引](#)[引言](#)[說明部件名稱和功能以及基本的掃描器操作。](#)[掃描器概要](#)[說明如何將文件載入掃描器。](#)[如何裝載文件](#)[說明如何使用操作面板。](#)[如何使用操作面板](#)[說明各種掃描方式的相關資訊。](#)[各種掃描方式](#)[說明如何清潔掃描器。](#)[日常維護](#)[說明如何更換耗材。](#)[更換耗材](#)[說明疑難排解的相關資訊。](#)[疑難排解](#)[說明如何指定 Software Operation Panel 的設定。](#)[操作設定](#)[附錄](#)[詞彙表](#)

如何使用本手冊

以下說明使用本手冊的要領。

- 若要顯示或列印本手冊，必須安裝 Adobe® Acrobat® (7.0 或更新的版本) 或 Adobe® Reader® (7.0 或更新的版本)。
- 在此手冊中，可以使用 Adobe® Acrobat® 或 Adobe® Reader® 的「搜尋」工具。
關於詳細資訊，請參閱 Adobe® Acrobat® 或 Adobe® Reader® 的《說明》。
- 使用 [Page Up] 鍵可以返回上一頁，使用 [Page Down] 鍵則可以翻到下一頁。
- 按一下藍色字串、標籤或內容 / 索引標題 (滑鼠游標會變更為  等形狀) 可移動至該連結部分。
- 通用於所有頁面



首頁：跳到封面。
目錄：跳到目錄頁。
索引：跳到索引頁。
此標籤出現在每個頁面。

跳到各章的第一頁。
此標籤出現在每個頁面。

跳到本頁。
按一下藍色字串即跳到該連結。

目錄頁

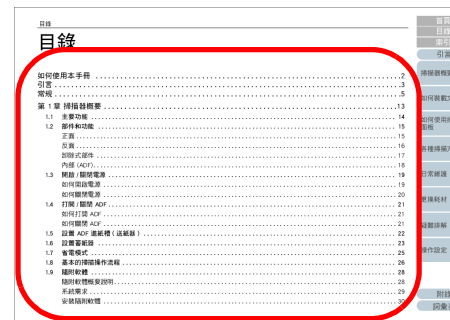

按一下標題即跳到該連結。

索引頁



按一下頁數即跳到該連結。

引言

感謝您購買我們的影像掃描器。

關於本產品

本掃描器的掃描速度可達到 27 ppm/54 ipm (*1)，且配備可執行雙面掃描的「自動送紙器 (ADF)」。

*1: 以 300 dpi 掃描 A4 大小文件並使用 JPEG 壓縮功能時。

使用手冊

本產品收錄以下使用手冊。需要時敬請閱讀。

使用手冊	說明
安全注意事項 (印刷版、PDF 版)	包含安全使用本產品的相關重要資訊。 使用掃描器之前，請務必閱讀此手冊。 PDF 版收錄於 Setup DVD-ROM 中。
快速安裝指南 (印刷版)	說明掃描器安裝與設定方法。
操作指南 (本 PDF 手冊)	提供如何操作掃描器與日常維護的方法、 如何更換耗材，以及如何疑難排解等詳細 資訊。收錄於 Setup DVD-ROM 中。
《Scanner Central Admin 使用指南》(PDF)	說明 Scanner Central Admin 的概要、安裝、 操作和維護方法。收錄於 Setup DVD-ROM 中。
Error Recovery Guide (HTML 說明)	詳述掃描器狀態，並說明如何解決問題。 包含說明清潔本產品和更換耗材等操作流 程的影片章節。收錄於 Setup DVD-ROM 中。
說明 (掃描器驅動程式)	說明如何使用和設定掃描器的驅動程式。 可於各掃描器驅動程式中參考此文件。

使用手冊	說明
說明 (應用程式)	說明如何使用和設定應用程式軟體。需要 時敬請閱讀。可於各應用程式中參考此文 件。

商標

Microsoft、Windows、Windows Server、Windows Vista、Excel 和 SharePoint 是 Microsoft Corporation 在美國或 / 與其他國家 / 地區之商標或註冊商標。

Word 是美國 Microsoft Corporation 之產品。

ISIS 是 EMC Corporation 在美國之註冊商標。

Adobe、Acrobat 和 Adobe Reader 是 Adobe Systems Incorporated 在美國或 / 與其他國家之註冊商標或商號。

Intel、Pentium 和 Intel Core 是 Intel Corporation 在美國與其他國家 / 地區之商標或註冊商標。

ABBYY™ FineReader™ Engine © ABBYY. OCR by ABBYY

ABBYY 和 FineReader 是 ABBYY Software, Ltd. 之商標 (適用於某些司法管轄區域)。

ScanSnap、ScanSnap Manager 和 PaperStream 是日本 PFU Limited 在日本之註冊商標。

其他公司名稱及產品名稱分別是其所屬公司之商標或註冊商標。

製造商

PFU Limited

YOKOHAMA i-MARK PLACE, 4-4-5 Minatomirai, Nishi-ku,
Yokohama, Kanagawa, 220-8567, Japan

© PFU Limited 2016-2017

常規

安全資訊

隨附的《安全注意事項》手冊包含安全和正確使用本產品的相關重要資訊。使用掃描器之前，請務必閱讀並了解此文件。

本手冊使用的標誌

為避免發生意外或對您 / 其他人員和物品造成損傷，本手冊使用以下標示作為警告。警告標籤包含表示嚴重性的標誌和警告說明。標誌及其訊息如下。



警告

此標示警告操作人員若不嚴格遵照指示操作，有可能導致嚴重傷亡事件。



小心

此標示警告操作人員若不嚴格遵照指示操作，有可能危害人員安全或導致產品損壞。

本手冊使用的縮寫名稱

作業系統和產品在本手冊中標示如下。

名稱	標示
Windows Vista® 家用入門版 (32/64 位元版)	Windows Vista (*1)
Windows Vista® 家用進階版 (32/64 位元版)	
Windows Vista® 商用入門版 (32/64 位元版)	
Windows Vista® 企業版 (32/64 位元版)	
Windows Vista® 旗艦版 (32/64 位元版)	
Windows Server™ 2008 Standard (32/64 位元版)	Windows Server 2008 (*1)
Windows Server™ 2008 R2 Standard (64 位元版)	
Windows® 7 家用進階版 (32/64 位元版)	Windows 7 (*1)
Windows® 7 專業版 (32/64 位元版)	
Windows® 7 企業版 (32/64 位元版)	
Windows® 7 旗艦版 (32/64 位元版)	
Windows Server™ 2012 Standard (64 位元版)	Windows Server 2012 (*1)
Windows Server™ 2012 R2 Standard (64 位元版)	

名稱	標示
Windows® 8 (32/64 位元版)	Windows 8 (*1)
Windows® 8 專業版 (32/64 位元版)	
Windows® 8 企業版 (32/64 位元版)	
Windows® 8.1 (32/64 位元版)	Windows 8.1 (*1)
Windows® 8.1 專業版 (32/64 位元版)	
Windows® 8.1 企業版 (32/64 位元版)	
Windows® 10 家用版 (32/64 位元版)	Windows 10 (*1)
Windows® 10 專業版 (32/64 位元版)	
Windows® 10 企業版 (32/64 位元版)	
Windows® 10 教育版 (32/64 位元版)	
Windows Server™ 2016 Standard (64 位元版)	Windows Server 2016 (*1)
Microsoft® Word	Word
Microsoft® Office Word	
Microsoft® Excel®	Excel
Microsoft® Office Excel®	
PaperStream IP (TWAIN)	PaperStream IP 驅動程式
PaperStream IP (TWAIN x64)	
PaperStream IP (ISIS) Bundle	

*1: 當上述作業系統版本之間並無差異時，一律統稱為「Windows」。

本手冊中的箭頭符號

本手冊使用右箭頭符號 (→)，以分隔應該連續選擇的圖示或功能表選項。

範例：按一下 [開始] 功能表 → [控制台]。

本手冊中的畫面圖例

Microsoft 產品畫面已獲得 Microsoft Corporation 授權重新印製。

為求提升產品品質，本手冊中的畫面圖例若有更改，恕不另行通知。

如果實際畫面與本手冊中的畫面圖例有所不同，請按照實際顯示的畫面操作，同時參閱所使用掃描器應用程式的使用手冊。本手冊中使用的畫面圖例為 PaperStream IP 驅動程式。

本手冊以 Windows 7 的螢幕擷取畫面作為圖例說明。實際視窗和操作可能會依作業系統而異。此外請注意，根據掃描器機型而異，更新 PaperStream IP 驅動程式時，本手冊中記載的畫面和操作方法可能會有所不同。在此情況下，請參閱更新驅動程式時所提供的使用手冊。

目錄

如何使用本手冊	2
引言	3
常規	5
第 1 章 掃描器概要	13
1.1 主要功能	14
1.2 部件和功能	15
正面	15
反面	16
卸除式部件	17
內部 (ADF)	18
1.3 開啟 / 關閉電源	19
如何開啟電源	19
如何關閉電源	20
1.4 打開 / 關閉 ADF	21
如何打開 ADF	21
如何關閉 ADF	21
1.5 設置 ADF 進紙槽 (送紙器)	22
1.6 設置蓄紙器	23
1.7 省電模式	25
1.8 基本的掃描操作流程	26
1.9 隨附軟體	28
隨附軟體概要說明	28
系統需求	29
安裝隨附軟體	30

[首頁](#)
[目錄](#)
[索引](#)
[引言](#)
[掃描器概要](#)
[如何裝載文件](#)
[如何使用操作
面板](#)
[各種掃描方式](#)
[日常維護](#)
[更換耗材](#)
[疑難排解](#)
[操作設定](#)
[附錄](#)
[詞彙表](#)

第 2 章 如何裝載文件	32
2.1 裝載文件	33
準備	33
如何裝載文件	34
2.2 可掃描的文件	35
紙張大小	35
條件	35
裝載量	38
不得打孔的區域	39
多頁進紙檢測條件	39
混合批次掃描的條件	41
自動檢測紙張大小的條件	43
使用文件護套的條件	44
第 3 章 如何使用操作面板	45
3.1 操作面板	46
名稱及功能	46
「功能編號顯示器」中的訊息	47
第 4 章 各種掃描方式	48
4.1 摘要	49
4.2 掃描不同類型和大小的文件	50
寬度不同的文件	50
超過 A4 大小的文件	51
掃描相片和剪報	53
長頁掃描	55
4.3 進階掃描	56
用手將文件載入 ADF	56

首頁

目錄

索引

引言

掃描器概要

如何裝載文件

如何使用操作
面板

各種掃描方式

日常維護

更換耗材

疑難排解

操作設定

附錄

詞彙表

4.4	自訂掃描器設定	57
	使用掃描器上的按鈕開始掃描	57
	對設定圖樣忽略多頁進紙	59
第 5 章	日常維護	61
5.1	清潔用品以及需要清潔的部位	62
	清潔用品	62
	位置和頻率	63
5.2	清潔外部	64
5.3	清潔內部	65
	清潔 ADF (使用清潔紙)	65
	清潔 ADF (使用抹布)	66
5.4	清潔文件護套	70
第 6 章	更換耗材	71
6.1	耗材與更換週期	72
6.2	更換滾輪組件	73
第 7 章	疑難排解	77
7.1	卡紙	78
7.2	操作面板上的錯誤警示	80
	暫時性異常	81
	裝置異常	81
7.3	疑難排解	83
	無法開啟掃描器電源。	84
	功能編號顯示器或 [Power] 按鈕或兩者皆關閉。	85
	無法開始掃描。	86
	掃描時間太長。	87
	畫質不佳。	88
	掃描出來的文字或線條品質未如理想。	89

影像變形或模糊。	90
掃描出來的影像出現直線。	91
開啟電源後，功能編號顯示器已出現錯誤（「E」或其他字母 / 數字）。	92
經常發生多頁進紙錯誤。	93
經常發生文件無法送入 ADF 的狀況。	95
經常發生卡紙 / 進紙異常。	96
掃描出來的影像變長。	97
掃描出來的影像頂端或底端出現陰影。	98
文件出現黑色痕跡。	99
文件護套無法順利進紙。 / 發生卡紙。	100
使用文件護套時部分影像缺損。	102
7.4 聯絡掃描器特約服務中心之前	103
一般	103
錯誤狀態	103
7.5 檢查產品標籤	105
位置	105
第 8 章 操作設定	106
8.1 啟動 Software Operation Panel	107
8.2 設定密碼	109
設定密碼	109
設定 [檢視模式]	110
清除 [檢視模式]	111
變更密碼	112
清除密碼	113
重設密碼	114
8.3 設定項目	115
裝置設定	115
裝置設定 2	117

首頁

目錄

索引

引言

掃描器概要

如何裝載文件

如何使用操作
面板

各種掃描方式

日常維護

更換耗材

疑難排解

操作設定

附錄

詞彙表

8.4	張數計數器的相關設定	121
	檢查和重設紙張計數器	121
	掃描器清潔週期 [清潔週期]	123
	耗材的更換週期 [使用壽命計數器]	124
8.5	掃描的相關設定	125
	調整掃描開始位置 [偏移量 / 垂直放大倍數調整]	125
	消除掃描影像邊四周出現的陰影 / 線條 [頁緣填補 (ADF)]	126
	從掃描影像濾除顏色 [濾色]	127
	進紙重試次數	128
	裁剪影像邊緣 [自動檢測紙張尺寸時的邊界]	129
	在高處掃描 [高處模式]	130
	設定掃描的畫質模式 [畫質模式]	130
8.6	多頁進紙檢測的相關設定	131
	指定多頁進紙檢測方法 [多頁進紙]	131
	指定多頁進紙的檢測區域 [指定多頁進紙檢測區域]	133
	指定不檢測多頁進紙的區域 [智慧型多頁進紙檢測之設定]	136
8.7	待機時間的相關設定	137
	手動送紙模式的等待時間 [手動送紙超時]	137
	進入省電模式前的待機時間 [省電功率]	138
8.8	開啟 / 關閉電源的相關設定	139
	開啟 / 關閉掃描器電源的方法 [電源開關控制]	139
8.9	掃描器維護的相關設定	140
	直線檢測 [檢測直線]	140
	指定「檢測直線」的敏感度等級 [直線檢測敏感度]	141

首頁

目錄

索引

引言

掃描器概要

如何裝載文件

如何使用操作
面板

各種掃描方式

日常維護

更換耗材

疑難排解

操作設定

附錄

詞彙表

附錄	142
A.1 基本規格	143
A.2 安裝規格	145
A.3 外部尺寸	146
A.4 掃描器配件	147
A.5 移除軟體	148
聯絡資訊	149
詞彙表	150
索引	158

首頁

目錄

索引

引言

掃描器概要

如何裝載文件

如何使用操作
面板

各種掃描方式

日常維護

更換耗材

疑難排解

操作設定

附錄

詞彙表

第 1 章 掃描器概要

本章說明掃描器部件的名稱與功能，以及基本操作方法。

1.1 主要功能	14
1.2 部件和功能	15
1.3 開啟 / 關閉電源	19
1.4 打開 / 關閉 ADF	21
1.5 設置 ADF 進紙槽 (送紙器)	22
1.6 設置蓄紙器	23
1.7 省電模式	25
1.8 基本的掃描操作流程	26
1.9 隨附軟體	28

1.1 主要功能

本節說明本產品的主要功能。

本掃描器配備以下功能：

掃描速度可達到 27 ppm/54 ipm (*1)

掃描速度可達到 27 ppm/54 ipm。此外，最多可裝載 50 張紙 (*2) 的文件以連續掃描，可快速地將文件數位化。

功能編號顯示器

掃描器搭載的功能編號顯示器會顯示錯誤狀態，可輕易檢查掃描器的狀態。

提升掃描前的工作效率

本掃描器可執行「批次掃描」，讓您同時掃描紙張重量和大小不同的文件。簡化掃描前將文件分類的程序。

減少因多頁進紙所造成的工作損失

本掃描器搭載超音波多頁進紙感應器，當有兩張以上的紙張同時送進掃描器時，可準確檢測出「多頁進紙」錯誤。即使掃描混合不同紙張重量和大小的批次文件，此功能仍然可準確檢測多頁進紙，防止可能造成的工作損失。

智慧型多頁進紙檢測之設定

將大小相同的紙張貼於文件的指定位置時，掃描器可透過「智慧型多頁進紙檢測」功能識別出該紙張的位置。而不會對每張附件檢測為多頁進紙而停止掃描，讓您繼續掃描。此外，「紙張保護」功能將減少重要文件損毀的風險。

進階影像處理功能

掃描器的自動檢測功能可根據文件內容輸出彩色或黑白影像。

可掃描大於 A4/Letter 大小的相片、剪報和文件。

使用文件護套配件可掃描大於 A4/Letter 大小的文件，以及相片和剪報等非標準大小的文件。您可載入多個文件護套，或與一般文件混合在同一批次中掃描。

集中管理多台掃描器

隨附的「Scanner Central Admin Agent」應用程式可以一併管理多台掃描器。例如，您可更新掃描器設定和驅動程式，並監視各台掃描器的操作狀態。

關於詳細資訊，請參閱《Scanner Central Admin 使用指南》。

*1: 以 300 dpi 掃描 A4 大小文件並使用 JPEG 壓縮功能時。

*2: 使用紙張重量為 80 g/m² (20 磅) 的文件時。

1.2 部件和功能

本節說明掃描器各部件的名稱。

正面

側導板

將紙張載入 ADF 進紙槽（送紙器）並送紙進掃描器時，可用以引導文件。

ADF（自動送紙器）

從 ADF 進紙槽（送紙器）逐張取出文件，並送進掃描器。
打開可更換耗材或清潔掃描器內部。

蓄紙器

堆疊退出的文件。

蓄紙器延展部分

滑出此部分，調整至文件長度。

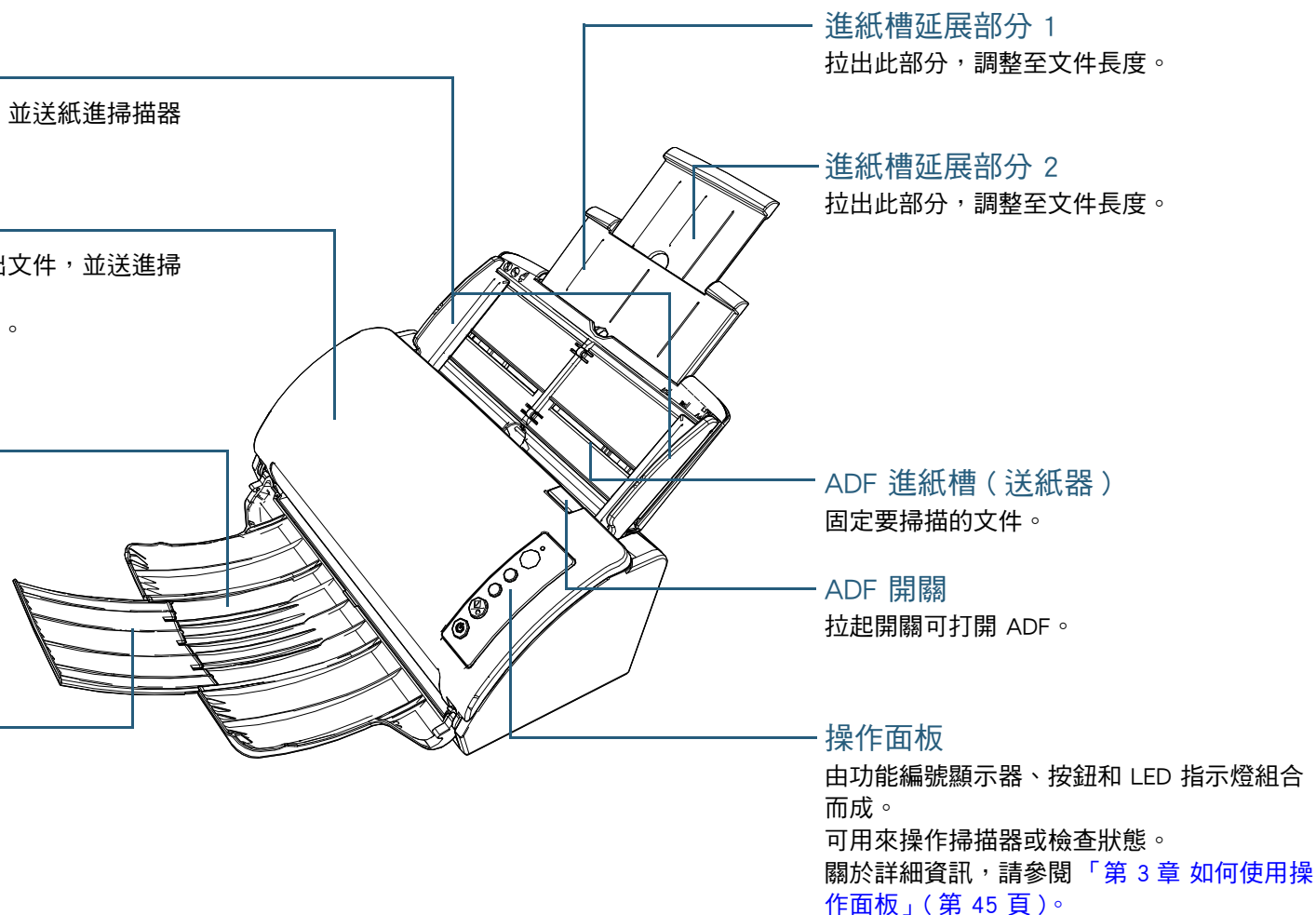

反面

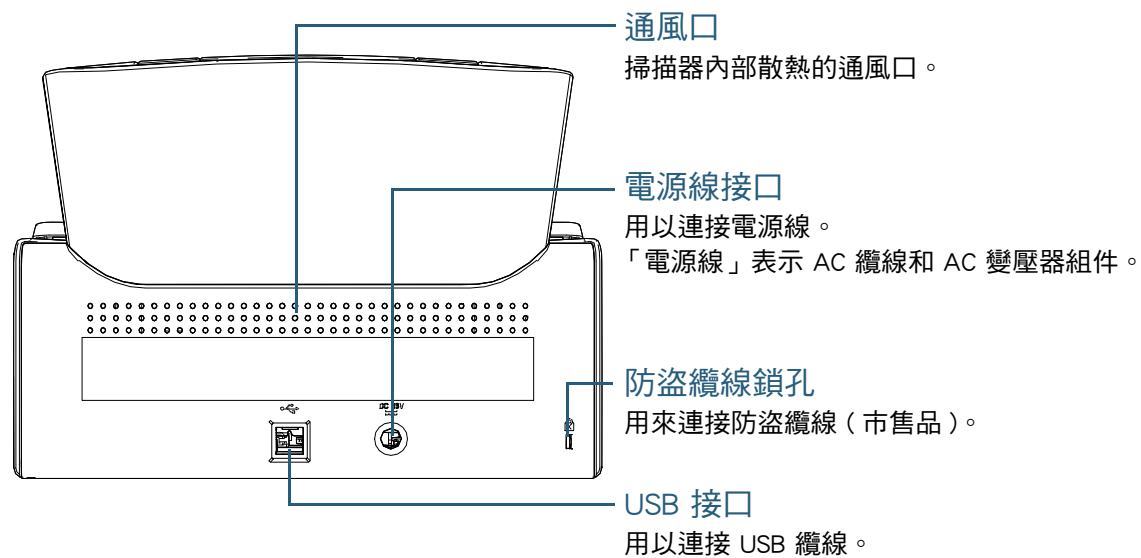

首頁

目錄

索引

引言

掃描器概要

如何裝載文件

如何使用操作
面板

各種掃描方式

日常維護

更換耗材

疑難排解

操作設定

附錄

詞彙表

卸除式部件

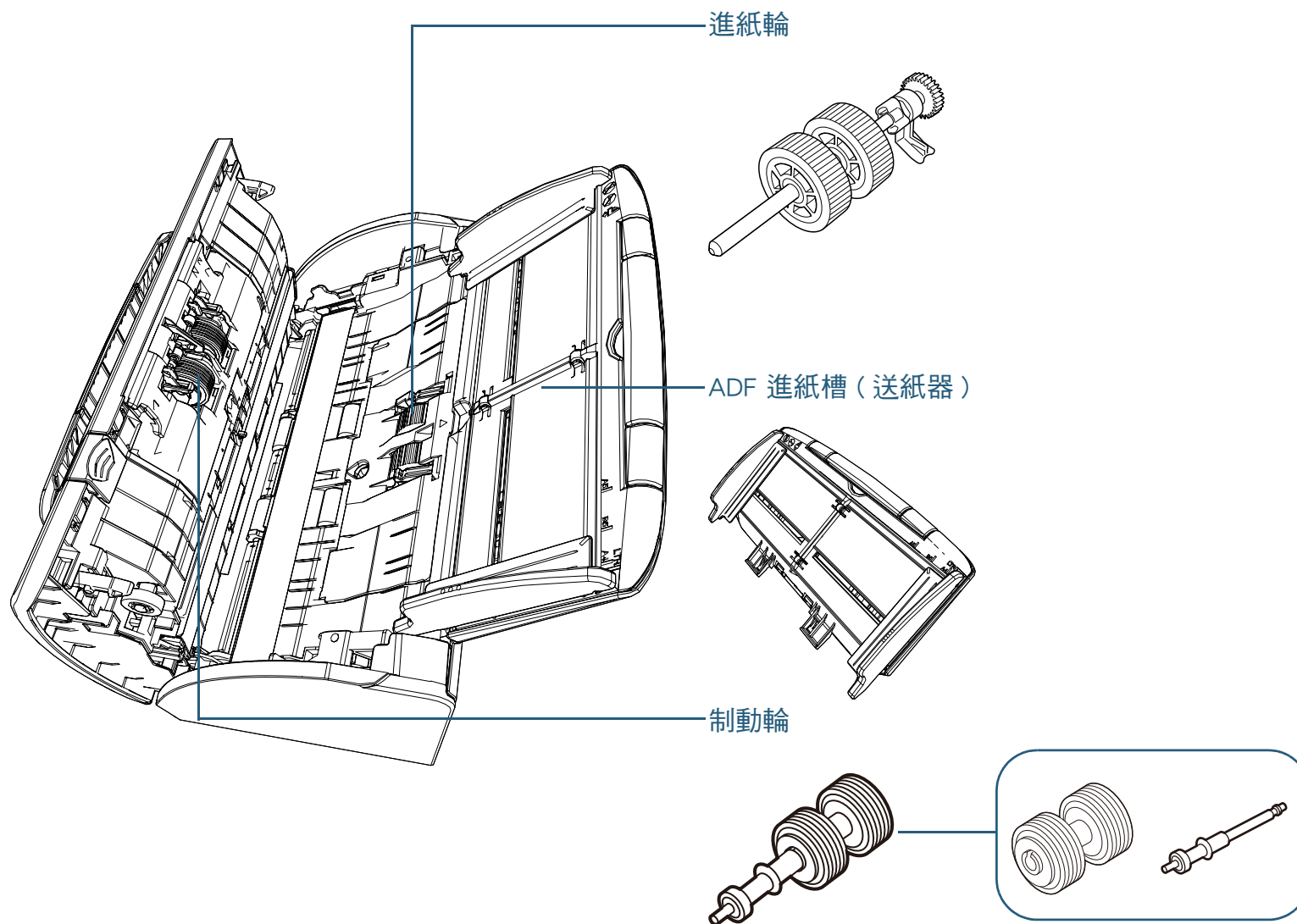

首頁

目錄

索引

引言

掃描器概要

如何裝載文件

如何使用操作
面板

各種掃描方式

日常維護

更換耗材

疑難排解

操作設定

附錄

詞彙表

內部 (ADF)

掃描玻璃 (× 2)

超音波感應器 (× 2)

制動輪 (× 2)

文件感應器

塑膠惰輪 (× 4)

進紙輪 (× 2)

送紙輪 (× 2)

出紙輪 (× 2)

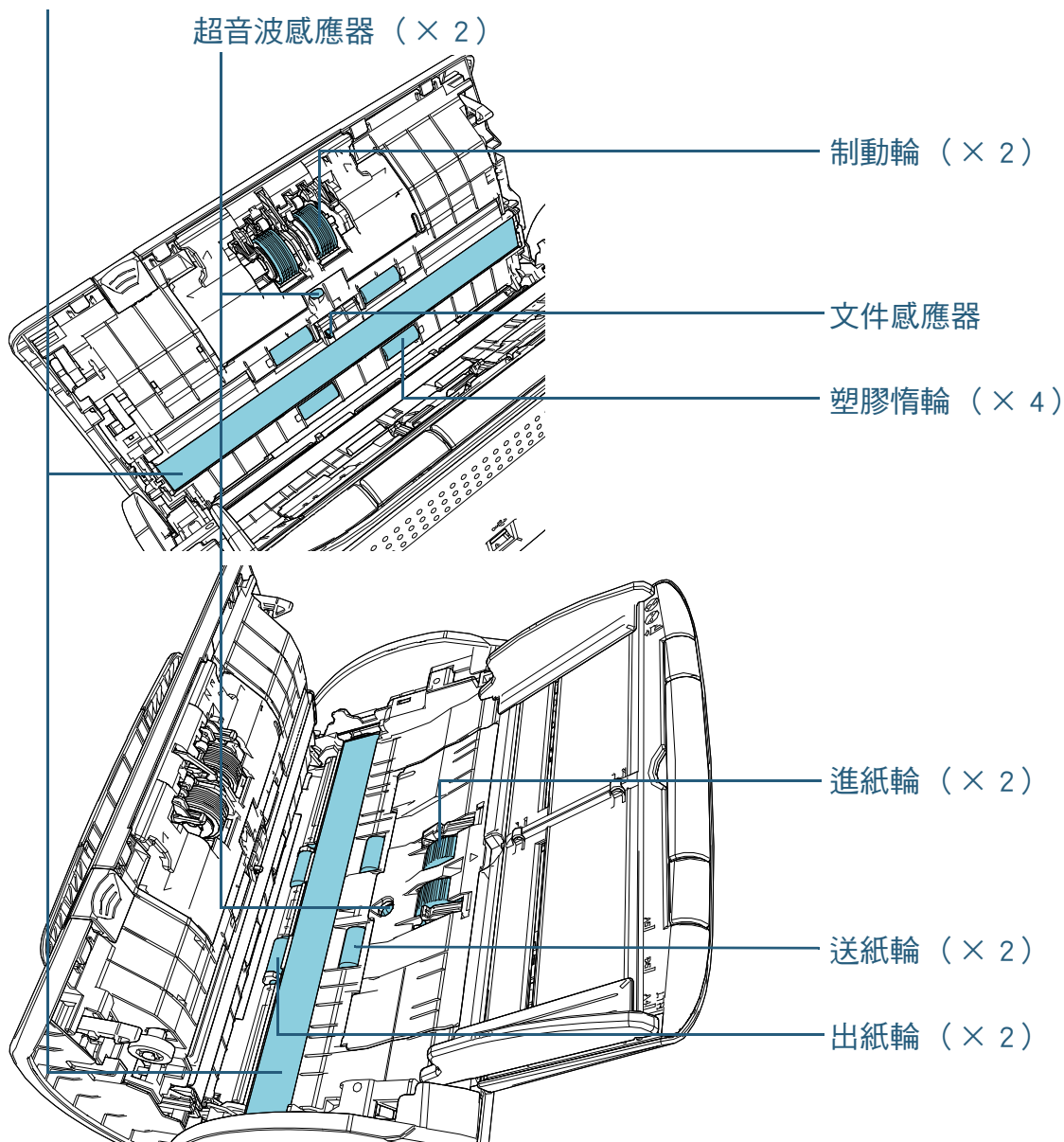

首頁

目錄

索引

引言

掃描器概要

如何裝載文件

如何使用操作
面板

各種掃描方式

日常維護

更換耗材

疑難排解

操作設定

附錄

詞彙表

1.3 開啟 / 關閉電源

本節說明如何開啟 / 關閉掃描器電源。

提示

可以透過以下方式之一，指定掃描器開啟 / 關閉電源的方法：

- 按下操作面板上的 [Power] 按鈕
- 使用 AC 電源插座控制週邊設備（例如掃描器）的供電情況，以調配電腦電源。
- 根據電腦的電源開啟 / 關閉掃描器的電源。

關於詳細資訊，請參閱「開啟 / 關閉掃描器電源的方法 [電源開關控制]」（第 139 頁）。

如何開啟電源

- 1 按下操作面板上的 [Power] 按鈕。

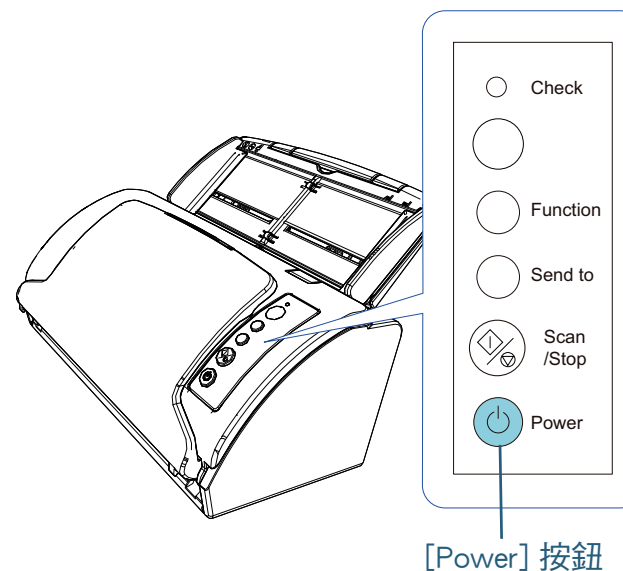

⇒ 開啟掃描器的電源，[Power] 按鈕亮起綠燈。

啟動期間，操作面板的功能編號顯示器會如以下順序變更：「8」→「P」→「0」→「1」。當功能編號顯示器顯示「1」時，掃描器準備就緒。

提示

按下 [Power] 按鈕時，LED 指示燈會閃爍一會兒。注意：這表示開始診斷，而不是故障。

如何關閉電源

- 1 按住操作面板上的 [Power] 按鈕超過 2 秒鐘。
⇒ 關閉掃描器的電源，[Power] 按鈕燈熄滅。

首頁

目錄

索引

引言

掃描器概要

如何裝載文件

如何使用操作
面板

各種掃描方式

日常維護

更換耗材

疑難排解

操作設定

附錄

詞彙表

1.4 打開 / 關閉 ADF

本節說明如何打開與關閉 ADF。

如何打開 ADF

- 1 從 ADF 進紙槽（送紙器）取出所有文件。
- 2 朝您的方向拉起 ADF 開關以打開 ADF。

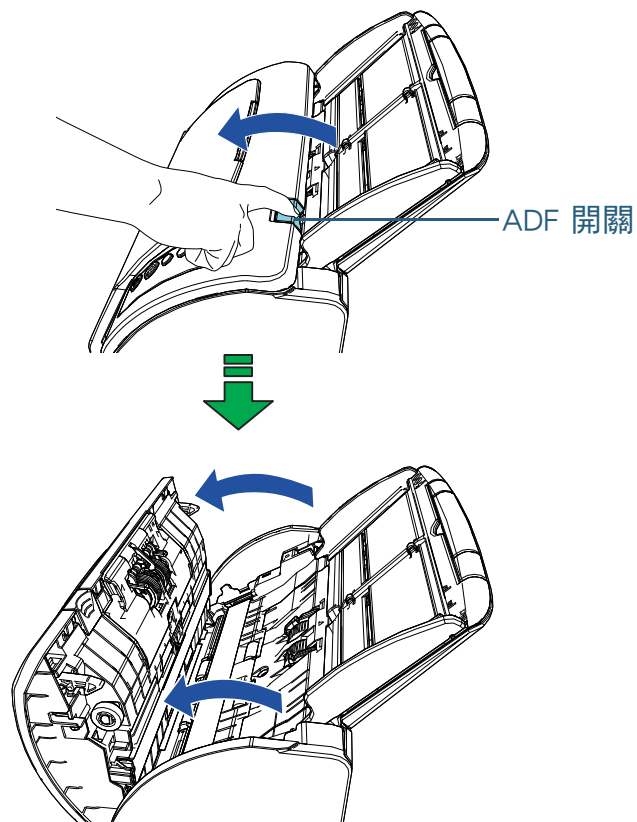

小 心

ADF 打開時，可能會在無意間關上。請小心以免手指夾傷。

如何關閉 ADF

- 1 關閉 ADF。
按下 ADF 中央部分直到鎖定為止。

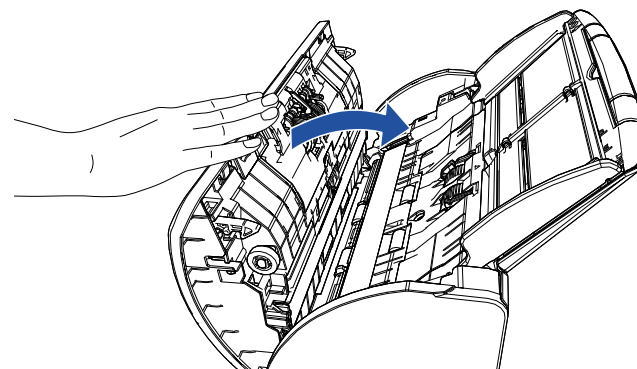

小 心

關閉 ADF 時請小心，以免夾傷手指。

注意事項

關閉 ADF 時，請確認沒有異物留在 ADF 內。

1.5 設置 ADF 進紙槽（送紙器）

開始掃描時，ADF 進紙槽（送紙器）中裝載的文件會逐張送進 ADF 內。

使用進紙槽延展部分，可保持文件筆直並順利進紙。

1 拉出進紙槽延展部分。

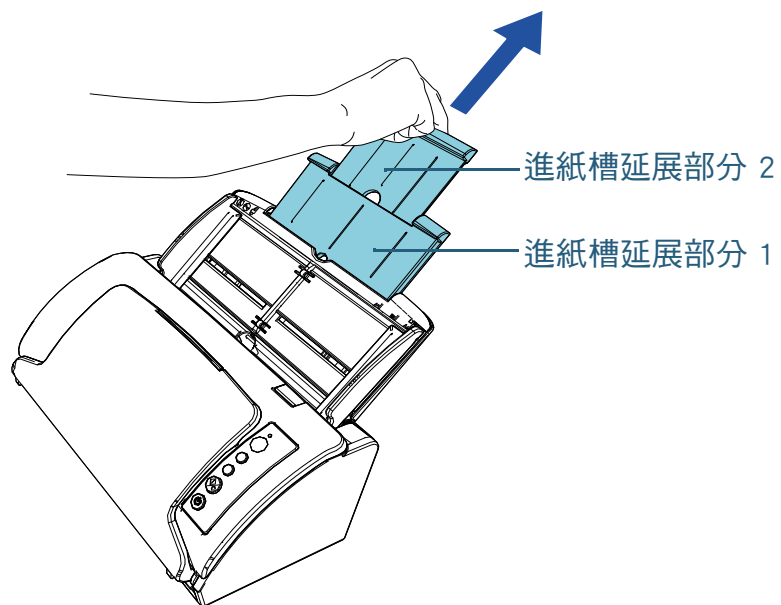

提示

拉出進紙槽延展部分時，請務必按住掃描器。

首頁

目錄

索引

引言

掃描器概要

如何裝載文件

如何使用操作
面板

各種掃描方式

日常維護

更換耗材

疑難排解

操作設定

附錄

詞彙表

1.6 設置蓄紙器

開始掃描時，在 ADF 進紙槽（送紙器）中裝載的文件會逐張退出到蓄紙器上。

使用蓄紙器和蓄紙器延展部分，可保持文件筆直並堆疊整齊。

- 1 將蓄紙器從頂部朝您的方向拉下。

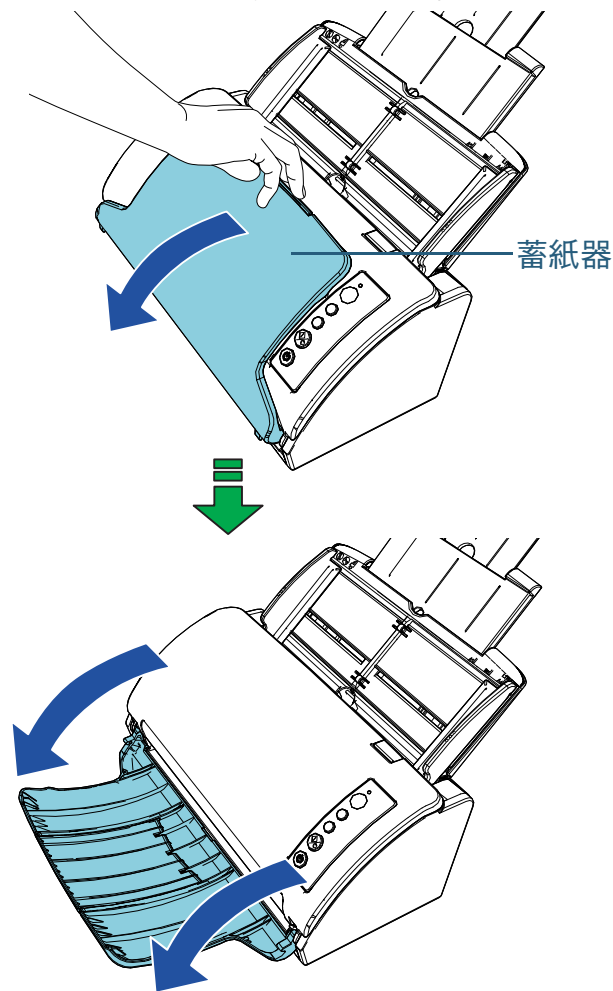

2 朝您的方向拉出蓄紙器延展部分。

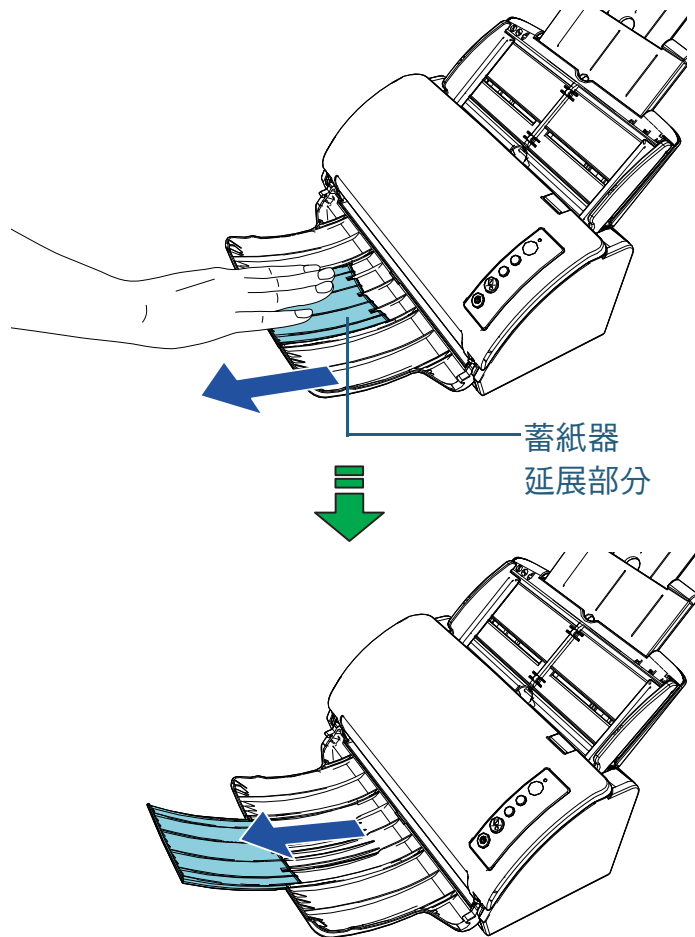

首頁

目錄

索引

引言

掃描器概要

如何裝載文件

如何使用操作
面板

各種掃描方式

日常維護

更換耗材

疑難排解

操作設定

附錄

詞彙表

1.7 省電模式

當掃描器閒置一段期間後，省電模式可保持低耗電狀態。掃描器若是在電源開啟的狀態下閒置 15 分鐘以上（出廠預設值），會自動進入省電模式。

掃描器進入省電模式時，操作面板上的功能編號顯示器會關閉。[Power] 按鈕會亮起綠燈。

若要從「省電模式」恢復，請執行以下作業之一：

- 將文件載入 ADF 進紙槽（送紙器）
- 按下操作面板上的任何按鈕
注意：按住 [Power] 按鈕超過 2 秒鐘會關閉電源。
- 從應用程式執行掃描

若閒置一段指定的時間，將自動關閉掃描器的電源以減少消耗的電力，直到下次掃描為止。

若要避免自動關閉掃描器電源，請取消勾選 Software Operation Panel 上 [裝置設定] 中的 [在一段時間後關閉電源] 核取方塊。關於詳細資訊，請參閱「[進入省電模式前的待機時間 \[省電功率\]](#)」（第 138 頁）。

若要在自動關閉電源後重新開啟電源，請按下操作面板上的 [Power] 按鈕。關於詳細資訊，請參閱「[1.3 開啟 / 關閉電源](#)」（第 19 頁）。

注意事項

- 如果仍有文件殘留在輸紙道上，掃描器可能不會進入省電模式。在此情況下，請移除文件。
關於詳細資訊，請參閱「[7.1 卡紙](#)」（第 78 頁）。
- 對於部分應用程式，即使勾選 [在一段時間後關閉電源] 核取方塊也不會關閉掃描器電源。
- 若使用影像掃描應用程式時，掃描器電源自動關閉，請在開啟電源前結束應用程式。

提示

- 使用 Software Operation Panel，可變更進入省電模式的等待時間。
關於詳細資訊，請參閱「[進入省電模式前的待機時間 \[省電功率\]](#)」（第 138 頁）。
- 關於操作面板的詳細資訊，請參閱「[第 3 章 如何使用操作面板](#)」（第 45 頁）。

1.8 基本的掃描操作流程

本節說明執行掃描的基本流程。

為了執行掃描，必需安裝掃描器驅動程式和支援該驅動程式的影像掃描應用程式。

掃描器隨附以下掃描器驅動程式和影像掃描應用程式：

- 掃描器驅動程式
 - PaperStream IP (TWAIN)
 - PaperStream IP (TWAIN x64)
 - PaperStream IP (ISIS) Bundle
- 影像掃描應用程式
 - PaperStream Capture
 - ScanSnap Manager for fi Series

提示

關於掃描器的驅動程式與影像掃描應用程式的詳細資訊，請參閱「1.9 隨附軟體」(第 28 頁)。

掃描程序與操作方法根據使用的影像掃描應用程式而異。關於詳細資訊，請參閱影像掃描應用程式的使用手冊。以下說明掃描的標準程序。

- 1 開啟掃描器電源。
關於詳細資訊，請參閱「1.3 開啟 / 關閉電源」(第 19 頁)。
- 2 將文件載入 ADF 進紙槽 (送紙器)。
將文件正面朝下，載入 ADF 進紙槽 (送紙器)。

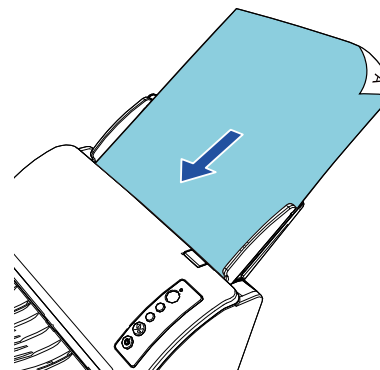

關於詳細資訊，請參閱「第 2 章 如何裝載文件」(第 32 頁)。

- 3 啟動影像掃描應用程式。
- 4 選擇掃描器驅動程式。
某些影像掃描應用程式可能不需選擇掃描器驅動程式。
- 5 選擇掃描器。
請務必選擇與電腦連接的掃描器機型。
某些影像掃描應用程式可能不需選擇掃描器。

- 6 在掃描器驅動程式的設定視窗中，指定掃描設定。
使用某些影像掃描應用程式時，可能不會顯示掃描器驅動程式的設定視窗。
- 7 使用影像掃描應用程式掃描文件。

注意事項

掃描器和電腦通訊時（例如掃描中），請勿執行造成中斷通訊的操作（例如拔除 USB 纜線或登出使用者帳號）。

首頁

目錄

索引

引言

掃描器概要

如何裝載文件

如何使用操作
面板

各種掃描方式

日常維護

更換耗材

疑難排解

操作設定

附錄

詞彙表

1.9 隨附軟體

隨附軟體概要說明

本產品隨附以下軟體：

- PaperStream IP 驅動程式
TWAIN 驅動程式是符合 TWAIN/ISIS 標準的驅動程式。
共有三種類型的 PaperStream IP 驅動程式。
 - PaperStream IP (TWAIN)
符合 TWAIN 標準。透過符合 TWAIN 標準 32 位元的應用程式操作掃描器時使用。
 - PaperStream IP (TWAIN x64)
符合 TWAIN 標準。透過符合 TWAIN 標準 64 位元的應用程式操作掃描器時使用。
可安裝於 64 位元版本的作業系統。
 - PaperStream IP (ISIS) Bundle
符合 ISIS 標準。透過符合 ISIS 標準的應用程式操作掃描器時使用。

關於詳細資訊，請參閱《PaperStream IP 驅動程式說明》。

- Software Operation Panel
令您可指定各種設定，如掃描器操作與管理耗材等。將與驅動程式 (PaperStream IP (TWAIN)、PaperStream IP (TWAIN x64) 或 PaperStream IP (ISIS) Bundle) 一同安裝。
關於詳細資訊，請參閱「第 8 章 操作設定」(第 106 頁)。
- Error Recovery Guide
詳述掃描器狀態，並說明如何解決問題。將與驅動程式 (PaperStream IP (TWAIN)、PaperStream IP (TWAIN x64) 或 PaperStream IP (ISIS) Bundle) 一同安裝。
- PaperStream Capture
同時支援 PaperStream IP (TWAIN) 和 PaperStream IP (ISIS) 的影像掃描應用程式。將掃描設定定義為文件設定檔，即可根據喜好自訂設定。
- ScanSnap Manager for fi Series
適用於 ScanSnap Manager for fi Series 掃描設定的影像掃描應用程式。使用此應用程式須備有 PaperStream IP (TWAIN)。使用此應用程式可透過單鍵輕鬆建立影像檔案 (PDF、JPG 或可搜尋的 PDF 檔案)。請從下載網頁下載並安裝。

- Scan to Microsoft SharePoint
令您可輕易從 ScanSnap Manager for fi Series 上傳檔案至 SharePoint 網站。
以 ScanSnap Manager for fi Series 掃描文件時可使用。請從下載網頁下載並安裝。
- ABBYY FineReader for ScanSnap™
可將掃描影像轉換至應用程式檔案，如 Word 或 Excel (*1)。
以 ScanSnap Manager for fi Series 掃描文件時可使用。請從下載網頁下載並安裝。
- 使用手冊
已安裝《安全注意事項》與《操作指南》。
- Scanner Central Admin Agent
令您可為多台掃描器同時更新韌體、集中管理與監視多台掃描器。可用來監視掃描器的操作狀態和檢查掃描器資訊。
所需的應用程式根據操作類型而異。
關於詳細資訊，請參閱《Scanner Central Admin 使用指南》。
- fi Series Online Update
可檢查 fi Series 的最新更新檔、韌體更新並套用之。
關於詳細資訊，請參閱《fi Series Online Update 說明》。

*1: 需要安裝 Microsoft® Office 產品。

關於如何指定掃描器設定，和使用影像掃描應用程式掃描不同類型文件的詳細資訊，請參閱「第 4 章 各種掃描方式」(第 48 頁)。

首頁

目錄

索引

引言

掃描器概要

如何裝載文件

如何使用操作面板

各種掃描方式

日常維護

更換耗材

疑難排解

操作設定

附錄

詞彙表

系統需求

系統需求如下：

作業系統	<ul style="list-style-type: none"> ● Windows Vista® 家用入門版 (32/64 位元版) (Service Pack 2) ● Windows Vista® 家用進階版 (32/64 位元版) (Service Pack 2) ● Windows Vista® 商用入門版 (32/64 位元版) (Service Pack 2) ● Windows Vista® 企業版 (32/64 位元版) (Service Pack 2) ● Windows Vista® 旗艦版 (32/64 位元版) (Service Pack 2) ● Windows Server™ 2008 標準版 (32/64 位元版) (Service Pack 2) ● Windows Server™ 2008 R2 Standard (64 位元版) (Service Pack 1) ● Windows® 7 家用進階版 (32/64 位元版) (Service Pack 1) ● Windows® 7 專業版 (32/64 位元版) (Service Pack 1) ● Windows® 7 企業版 (32/64 位元版) (Service Pack 1) ● Windows® 7 旗艦版 (32/64 位元版) (Service Pack 1) ● Windows Server™ 2012 Standard (64 位元版) (*1) ● Windows Server™ 2012 R2 Standard (64 位元版) (*1) ● Windows® 8 (32/64 位元版) (*1) ● Windows® 8 專業版 (32/64 位元版) (*1) ● Windows® 8 企業版 (32/64 位元版) (*1)
------	--------------------------------------------------------------------------------------------------------------------------------------------------------------------------------------------------------------------------------------------------------------------------------------------------------------------------------------------------------------------------------------------------------------------------------------------------------------------------------------------------------------------------------------------------------------------------------------------------------------------------------------------------------------------------------------------------------------------------------------------------------------------------------------------------------------------------------------------------------------------------------------------------------------------------------------------------------------------------

作業系統	<ul style="list-style-type: none"> ● Windows® 8.1 (32/64 位元版) (包括更新) (*1) ● Windows® 8.1 專業版 (32/64 位元版) (包括更新) (*1) ● Windows® 8.1 企業版 (32/64 位元版) (包括更新) (*1) ● Windows® 10 家庭版 (32/64 位元版) (*1) ● Windows® 10 專業版 (32/64 位元版) (*1) ● Windows® 10 企業版 (32/64 位元版) (*1) ● Windows® 10 教育版 (32/64 位元版) (*1) ● Windows Server™ 2016 Standard (64 位元版) (*1)
CPU	Intel® Pentium® 4 1.8 GHz 或更高 (建議：Intel® Core™ i5 2.5 GHz 或更高，行動裝置的 CPU 除外)
記憶體	1 GB 以上 (建議：4 GB 以上)
硬碟機	5400 rpm 以上 (建議：7200 rpm 以上)
顯示器解析度	1024 × 768 像素以上、顯示色彩 65536 色
硬碟空間	須具 11 GB 以上的可用硬碟空間 (*2)
DVD 磁碟區	需要安裝的軟體
介面	USB2.0/1.1

*1: 隨附軟體將以桌上型應用程式模式運作。

*2: 掃描文件所需的硬碟空間根據掃描影像檔案大小而異。

首頁

目錄

索引

引言

掃描器概要

如何裝載文件

如何使用操作面板

各種掃描方式

日常維護

更換耗材

疑難排解

操作設定

附錄

詞彙表

安裝隨附軟體

此章節說明關於隨附 Setup DVD-ROM 中軟體的安裝程序。請注意，安裝方式有兩種：選擇 [標準安裝 (建議選項)] 來一次安裝操作掃描器所需的所有軟體；或 [自訂安裝] 來選擇安裝所需軟體。

注意事項

若已安裝舊版軟體，請先將其解除安裝。關於如何解除安裝軟體的詳細資訊，請參閱「A.5 移除軟體」(第 148 頁)。

■ 標準安裝 (建議選項)

當選擇 [標準安裝 (建議選項)] 時，會安裝下列軟體：

- PaperStream IP (TWAIN)
- PaperStream IP (TWAIN x64)
- Software Operation Panel
- Error Recovery Guide
- PaperStream Capture
- 使用手冊
- Scanner Central Admin Agent
- fi Series Online Update

1 開啟電腦，並以擁有「管理員」權限的使用者身分登入 Windows。

2 將 SETUP DVD-ROM 插入 DVD 光碟機。
⇒ 出現 [fi Series 設定] 視窗。

提示

若未出現 [fi Series 設定] 畫面，請開啟「檔案總管」或「電腦」，並按兩下 SETUP DVD-ROM 中的 [Setup.exe]。

3 按一下 [標準安裝 (建議選項)] 按鈕。



4 按照視窗中顯示的指示安裝軟體。

■ 自訂安裝

- 1 如同「標準安裝 (建議選項)」(第 30 頁) 中的方式，請執行步驟 1 到 2。
- 2 按一下 [自訂安裝] 按鈕。



- 3 檢查顯示的內容，並按一下 [下一步] 按鈕。
- 4 選取要安裝軟體的核取方塊，然後按一下 [下一步] 按鈕。
- 5 按照視窗中顯示的指示安裝軟體。

第 2 章 如何裝載文件

本章說明如何將文件載入掃描器。

2.1 裝載文件	33
2.2 可掃描的文件.....	35

2.1 裝載文件

本節說明如何載入文件。

準備

提示

關於一般操作所需的紙張大小和性質等詳細資訊，請參閱「[2.2 可掃描的文件](#)」(第 35 頁)。

1 若您裝載多張紙張，請先檢查文件。

- 1 請檢查要裝載的文件寬度是否一致。
因為裝載文件的方式會根據文件寬度是否一致而異。
如果文件寬度不同，請參閱「[混合批次掃描的條件](#)」(第 41 頁)或「[寬度不同的文件](#)」(第 50 頁)。
- 2 檢查張數。
最多可裝載 50 張 (紙張重量為 80 g/m² [20 磅]，文件疊的厚度小於 5 mm)。
關於詳細資訊，請參閱「[裝載量](#)」(第 38 頁)。

2 搵開文件。

- 1 拿起一疊厚度 5 mm 以下的文件。
- 2 握住文件兩端，然後搵開數次。

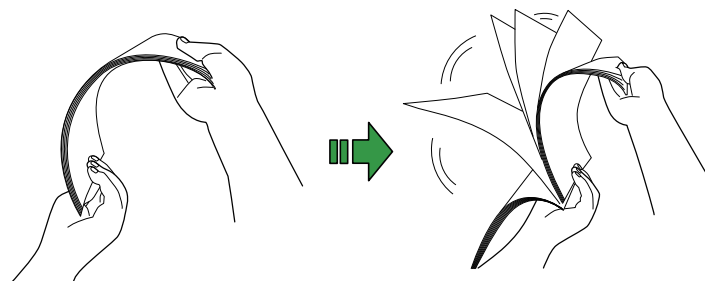

- 3 將文件疊旋轉 90 度，以相同方式搵開文件。
- 4 對所有文件執行步驟 1 到 3。
- 5 對齊文件邊緣。

提示

關於如何搵開文件的更多詳細資訊，請參閱《[Error Recovery Guide](#)》。

首頁

目錄

索引

引言

掃描器概要

如何裝載文件

如何使用操作面板

各種掃描方式

日常維護

更換耗材

疑難排解

操作設定

附錄

詞彙表

如何裝載文件

- 1 根據文件長度，拉出進紙槽延展部分。
關於詳細資訊，請參閱「1.5 設置 ADF 進紙槽（送紙器）」（第 22 頁）。
- 2 放下蓄紙器，並根據文件長度，朝您的方向拉出蓄紙器延展部分。
關於詳細資訊，請參閱「1.6 設置蓄紙器」（第 23 頁）。
- 3 將文件載入 ADF 進紙槽（送紙器）。
將文件正面朝下，載入 ADF 進紙槽（送紙器）。

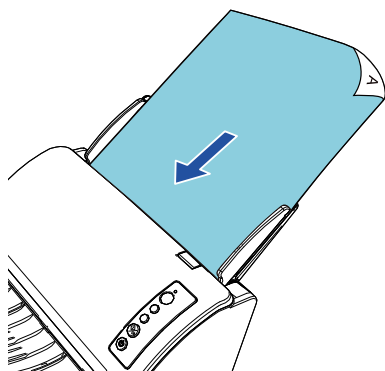

注意事項

- 移除所有迴紋針和訂書針。
- 若發生多頁進紙或進紙異常，請減少文件張數。

- 4 調整側導板至文件寬度。
側導板和文件之間請勿留有空隙。
否則，文件可能會發生歪斜送入。

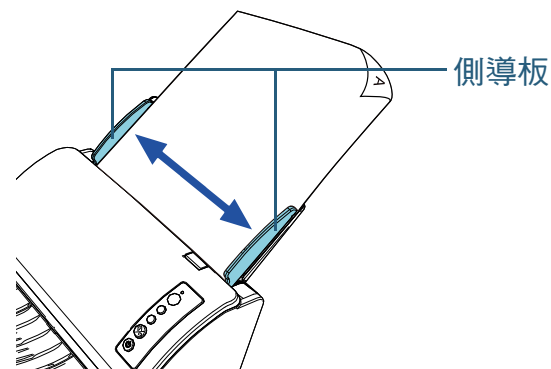

- 5 使用影像掃描應用程式掃描文件。
關於詳細資訊，請參閱影像掃描應用程式的使用手冊。

首頁

目錄

索引

引言

掃描器概要

如何裝載文件

如何使用操作
面板

各種掃描方式

日常維護

更換耗材

疑難排解

操作設定

附錄

詞彙表

2.2 可掃描的文件

紙張大小

可掃描的紙張大小如下：

ADF	<ul style="list-style-type: none"> ● 最大尺寸（寬度 × 長度） <ul style="list-style-type: none"> - A4（直向）（210 × 297 mm/8.3 × 11.7 英吋） - Legal（8.5 × 14 英吋） - 長頁（*1） （216 × 863 mm/8.5 × 34 英吋，216 × 5,588 mm/8.5 × 220 英吋） ● 最小尺寸（寬度 × 長度） 50.8 × 50.8 mm/2 × 2 英吋
-----	---------------------------------------------------------------------------------------------------------------------------------------------------------------------------------------------------------------------------------------------------------------------------------------------------------------------------------------

*1: 根據應用程式或掃描器驅動程式的掃描設定而異，掃描時記憶體可能會不足。
解析度設定為 200 dpi 以下時，長頁掃描功能最長可掃描到 5,588 mm (220 英吋) 的文件。

條件

紙張類型

建議使用以下類型的紙張：

- 道林紙
- 木漿紙
- PPC 紙張（再生紙）
- 塑膠卡

使用上述以外的紙張類型時，請先使用同類型的紙張測試，確認是否可以掃描。

紙張重量（厚度）

可使用的紙張重量如下：

- 40 到 209 g/m² (11 到 56 磅)
- A8 大小則為 127 到 209 g/m² (34 到 56 磅)
- 塑膠卡為 0.76 mm (0.03 英吋) 或以下（可使用凸字卡）

注意事項

可能無法順利掃描以下類型的文件：

- 厚度不一的文件（例如信封和或含附件的文件）
- 皺摺或捲曲的文件
- 摺疊或破損的文件
- 描圖紙
- 銅版紙
- 複寫紙
- 感光紙
- 打孔文件
- 非正方形或長方形的文件
- 非常薄的紙張
- 相片（相紙）

請勿掃描以下類型的文件：

- 加有迴紋針或訂書針的文件
- 墨水未乾的文件
- 尺寸小於 50.8 × 50.8 mm (2 × 2 英吋) 的文件
- 寬度大於 216 mm (8.5 英吋) 的文件
- 非紙類 / 塑膠卡的文件 (例如布料、金屬箔或 OHP 投影片)
- 不得損壞或弄髒的重要文件

注意事項

- 由於無碳複寫紙所包含的化學物質，可能會使滾輪 (例如進紙輪) 受損，因此請注意以下事項：
清潔：如果經常發生卡紙，請清潔制動輪和進紙輪。
關於詳細資訊，請參閱「第 5 章 日常維護」(第 61 頁)。
耗材更換：相較於掃描木漿紙，掃描無碳複寫紙可能會縮短制動輪和進紙輪的使用壽命。
- 相較於掃描道林紙，掃描木漿紙可能會縮短制動輪和進紙輪的使用壽命。
- 文件上的相片 / 便利貼若於掃描期間碰觸到滾輪，可能會使制動輪和進紙輪受損。
- 掃描相片等表面光滑的文件時，可能會使文件表面受損。
- 掃描表面光滑的文件時，LED 的燈光可能會造成反光。

- 當您掃描塑膠卡時請注意以下事項：

- 塑膠卡須符合以下規格：
符合 ISO7810 ID-1 類型
大小：85.6 × 53.98 mm
厚度：0.76 mm 或以下 (可使用凸字卡)
材質：PVC (聚氯乙烯) 或 PVCA (聚氯乙烯醋酸)
掃描前，請先檢查該卡片是否可載入掃描器。
- 自 ADF 掃描卡時，請將卡片逐張載入 ADF 進紙槽 (送紙器)。

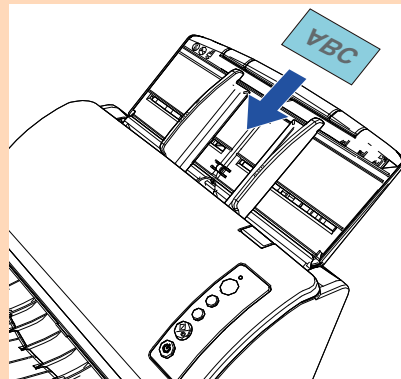

- 建議水平載入卡片。
- 建議以面朝下的方式將卡片載入 ADF 進紙槽。
- 掃描凸字卡時，建議將卡片面朝下逐張水平載入 ADF 進紙槽。
- 較厚或硬質等不易彎曲的卡片可能會發生歪斜送入。
- 如果卡片表面有油脂污點 (例如指紋) 等，請先拭去污垢再執行掃描。
- 掃描較厚的文件 (例如塑膠卡) 時，可能會誤將文件檢測為多頁進紙。
要掃描此類文件，請啟用顯示多頁進紙視窗、智慧型多頁進紙功能或多頁進紙檢測的掃描器驅動程式功能。

提示

- 掃描半透明文件時，請於掃描器驅動程式中提高掃描時的亮度以免透印。
- 掃描以鉛筆書寫的文件時，請務必經常清潔滾輪。否則沾上汙漬的滾輪，可能在文件上留下黑色痕跡或造成進紙錯誤。
關於清潔的詳細資訊，請參閱「第 5 章 日常維護」(第 61 頁)。
- 如果經常發生多頁進紙、進紙異常或卡紙等問題，請參閱「7.3 疑難排解」(第 83 頁)。
- ADF 掃描時所有文件的前端必須平坦。請確認文件前端的捲曲程度不超過以下範圍：

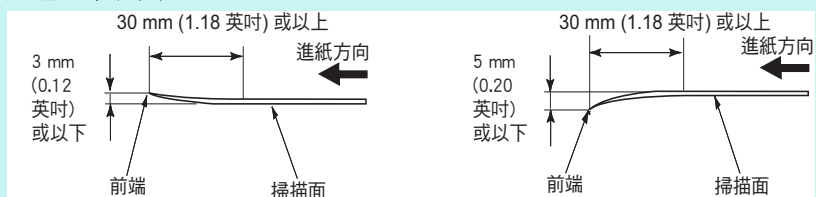

首頁

目錄

索引

引言

掃描器概要

如何裝載文件

如何使用操作
面板

各種掃描方式

日常維護

更換耗材

疑難排解

操作設定

附錄

詞彙表

裝載量

ADF 進紙槽（送紙器）中可裝載的文件張數根據紙張大小和紙張重量而異。請參閱以下圖表。

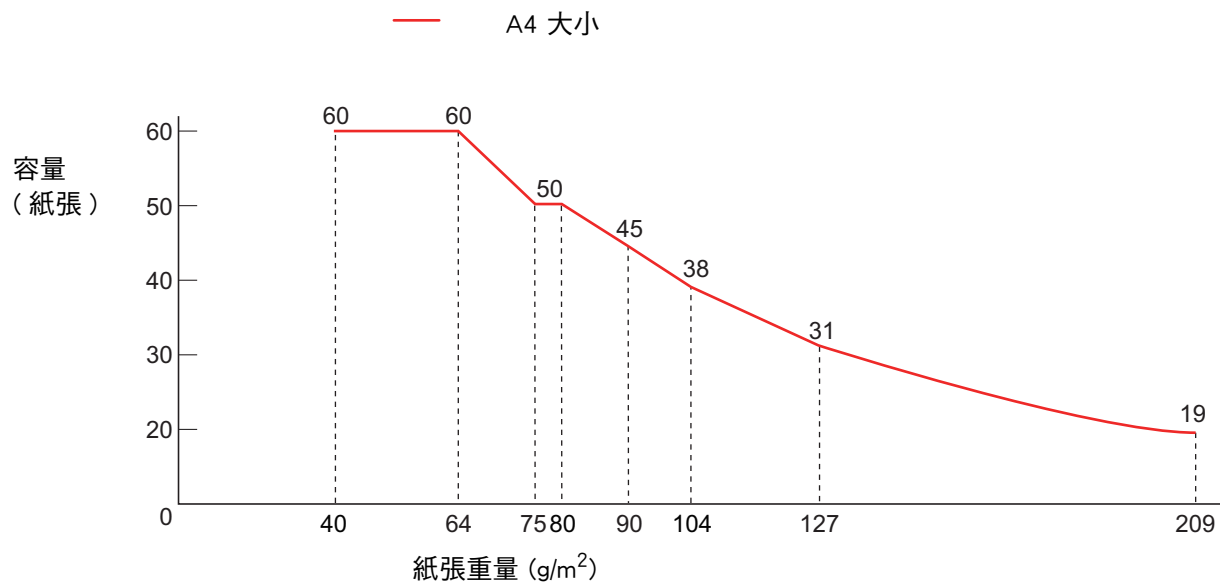

單位	換算							
	40	64	75	80	90	104	127	209
g/m ²	40	64	75	80	90	104	127	209
磅	11	17	20	21	24	28	34	56
公斤	34.4	55	65	69	77	90	110	180

首頁

目錄

索引

引言

掃描器概要

如何裝載文件

如何使用操作
面板

各種掃描方式

日常維護

更換耗材

疑難排解

操作設定

附錄

詞彙表

不得打孔的區域

以下圖片中的淡藍色陰影區域內若有打孔，可能會發生錯誤。

圖 1

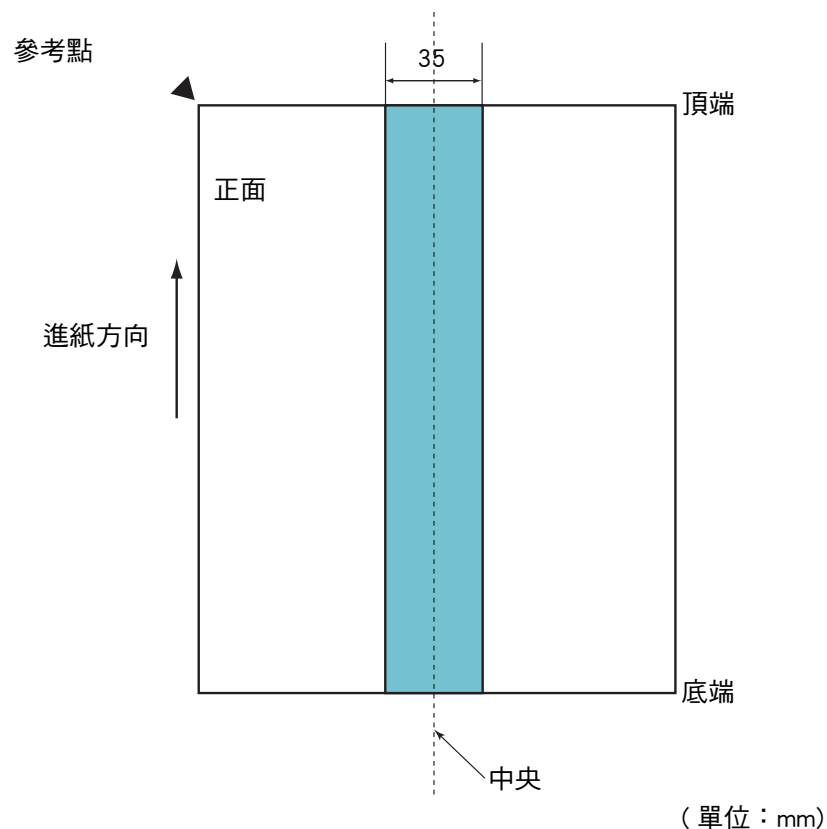

注意事項

若將文件放置於進紙輪寬度的中央，將適用上述條件。

提示

文件中央垂直線為中心的 35 mm 範圍內若有任何打孔，可以將文件向左或向右移動，以免發生錯誤。

多頁進紙檢測條件

ADF 同時送進兩張或以上的紙張時，即發生多頁進紙錯誤。檢測出不同的文件長度時，此檢測結果亦稱為多頁進紙。

可以透過檢查重疊文件、文件長度或同時檢查兩者來執行多頁進紙檢測。必須符合以下條件才能夠準確檢測錯誤。

檢測重疊

- 紙張重量：40 到 209 g/m² (11 到 56 磅) (0.05 到 0.250 mm/0.002 到 0.010 英吋)
- 請勿在文件中央的 35 mm (1.97 英吋) 範圍內打孔。請參照「圖 1」(第 39 頁)。
- 請勿在文件中央的 50 mm (1.97 英吋) 範圍內黏貼其他文件。請參照「圖 2」(第 40 頁)。

檢測長度

- 將長度相同的文件載入 ADF 進紙槽 (送紙器)。
- 文件長度差異：1% 或以下
- 請勿在文件中央的 35 mm (1.97 英吋) 範圍內打孔。請參照「圖 1」(第 39 頁)。

檢測重疊和長度

- 將長度相同的文件載入 ADF 進紙槽 (送紙器)。
- 紙張重量：40 到 209 g/m² (11 到 56 磅) (0.05 到 0.250 mm/0.002 到 0.010 英吋)
- 文件長度差異：1% 或以下
- 請勿在文件中央的 35 mm (1.97 英吋) 範圍內打孔。請參照「圖 1」(第 39 頁)。
- 請勿在文件中央的 50 mm (1.97 英吋) 範圍內黏貼其他文件。請參照「圖 2」(第 40 頁)。

圖 2

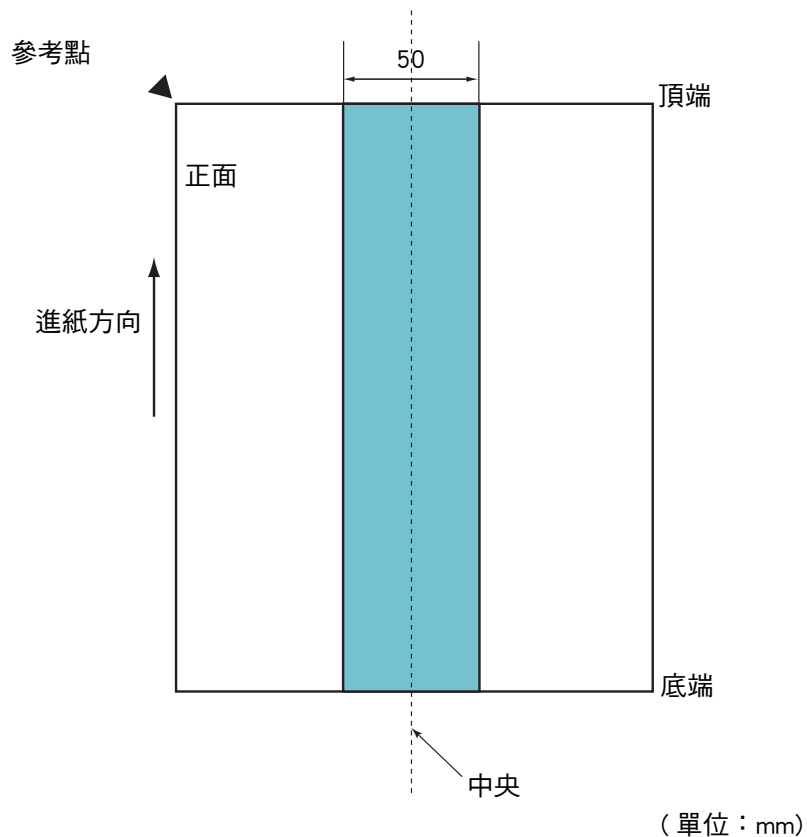

提示

- 某些文件可能會造成多頁進紙檢測率下降。無法從文件前端的 30 mm 範圍內檢測多頁進紙。
- 關於「圖 2」(第 40 頁)的陰影區域，您也可以可以在 Software Operation Panel 中指定不檢測多頁進紙的長度。關於詳細資訊，請參閱「8.6 多頁進紙檢測的相關設定」(第 131 頁)。

注意事項

- 若將文件放置於進紙輪寬度的中央，將適用上述條件。
- 若使用檢測重疊，掃描較厚的文件（例如塑膠卡）時，可能會誤將文件檢測為多頁進紙。要掃描此類文件，請啟用顯示多頁進紙視窗、智慧型多頁進紙功能或多頁進紙檢測的掃描器驅動程式功能。

首頁

目錄

索引

引言

掃描器概要

如何裝載文件

如何使用操作面板

各種掃描方式

日常維護

更換耗材

疑難排解

操作設定

附錄

詞彙表

混合批次掃描的條件

掃描混合不同紙張重量 / 摩擦係數 / 大小的批次文件時，會套用以下條件。

請務必先測試掃描數張，確認是否可以掃描混合批次的文件。關於詳細資訊，請參閱「[寬度不同的文件](#)」(第 50 頁)。

進紙方向

對齊進紙與紙張纖維的方向。

紙張重量 (厚度)

可使用的紙張重量如下：

40 到 209 g/m² (11 到 56 磅)

摩擦係數

建議使用同一製造商的同類型紙張。

如果文件中混合不同製造商的紙張，由於摩擦係數的差異增加，往往會影響進紙性能。

建議的摩擦係數如下：

0.35 到 0.60 (紙張摩擦係數的參考值)

文件位置

請使用大小符合中央進紙輪 (39 mm 寬) 的紙張。

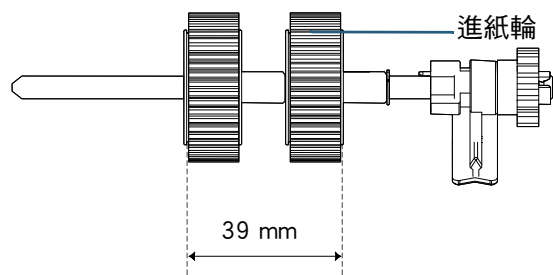

紙張大小

掃描混合不同大小的批次文件時，如果進紙時歪斜，可能會造成卡紙或部分影像缺損。

掃描之前建議先仔細檢查文件，並檢查影像以確認文件是否歪斜。

注意事項

- 掃描混合不同尺寸的批次文件時，由於側導板無法對齊每張文件，因此較容易發生歪斜情況。
- 請勿使用 [檢測長度] 和 [檢測重疊及長度] 功能來檢測多頁進紙。

無法以混合批次文件方式掃描的文件

以下類型的文件無法混合在相同的批次文件中：

- 無碳複寫紙
- 銅版紙
- 打孔文件
- 感熱紙
- 複寫紙
- OHP 投影片
- 描圖紙

混合標準紙張大小的批次文件

關於混合批次掃描適用的範圍準則，請參閱下表。

然而，如果文件進紙時歪斜，可能會造成卡紙或遺失部分影像。

掃描之前建議先仔細檢查文件，並檢查影像以確認文件是否歪斜。

最大尺寸		LTR (P)	A4 (P) A5 (L)	B5 (P) B6 (L)	A5 (P) A6 (L)	B6 (P) B7 (L)	A6 (P) A7 (L)	B7 (P) B8 (L)	A7 (P) A8 (L)	B8 (P)	A8 (P)
寬度 (mm) (*1)		216	210	182	149	129	105	91	74.3	64.3	52.5
最小值 大小	LTR (P)	216									
	A4 (P) A5 (L)	210	允許範圍								
	B5 (P) B6 (L)	182									
	A5 (P) A6 (L)	149									
	B6 (P) B7 (L)	129									
	A6 (P) A7 (L)	105									
	B7 (P) B8 (L)	91									
	A7 (P) A8 (L)	74.3									
	B8 (P)	64.3									
	A8 (P)	52.5									

LTR：Letter 尺寸

(P)：直向

(L)：橫向

*1: 下圖顯示如何在在側導板之間，裝載一批文件中最寬和最窄的文件。

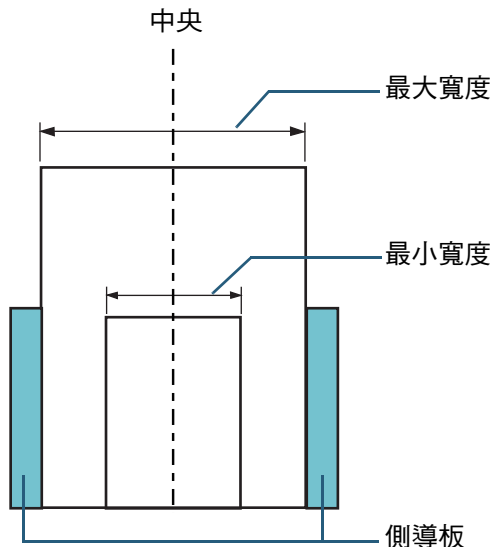

注意事項

B8 (直向) 和 A8 (直向) 大小無法混合其他紙張大小掃描。

自動檢測紙張大小的條件

[自動檢測紙張大小] 不適用於以下類型的文件：

- 非長方形的文件

[自動檢測紙張大小] 可能無法用於以下類型的文件：

- 較薄的紙張 (52 g/m² [14 磅] 或以下)
- 有亮邊的白色文件
- 有暗 (灰) 邊的文件

首頁

目錄

索引

引言

掃描器概要

如何裝載文件

如何使用操作
面板

各種掃描方式

日常維護

更換耗材

疑難排解

操作設定

附錄

詞彙表

使用文件護套的條件

■ 紙張大小

可掃描的紙張大小如下：

- 文件護套 (216 × 297 mm)
- A3 (297 × 420 mm) (*1)
- A4 (210 × 297 mm)
- A5 (148 × 210 mm)
- A6 (105 × 148 mm)
- B4 (257 × 364 mm) (*1)
- B5 (182 × 257 mm)
- B6 (128 × 182 mm)
- 明信片 (100 × 148 mm) (*2)
- 名片 (91 × 55 mm、55 × 91 mm) (*2)
- Letter (8.5 × 11 英吋 / 216 × 279.4 mm)
- Double Letter (11 × 17 英吋 / 279.4 × 431.8 mm) (*1)
- 自訂紙張大小
寬度：25.4 到 216 mm (1 到 8.5 英吋)
長度：25.4 到 297 mm (1 到 11.69 英吋)

*1: 對摺掃描。

*2: 您可使用 PaperStream IP (TWAIN) 或 PaperStream IP (TWAIN x64) 掃描。

■ 條件

紙張類型

建議使用以下類型的紙張：
標準辦公用紙

紙張重量 (厚度)

可使用的紙張重量如下：

最重 209 g/m² (56 磅)

對摺時最重 104 g/m² (28 磅)

注意事項

注意以下事項：

- 一次最多可裝載三個文件護套。
- 根據執行應用程式所使用的記憶體而異，記憶體容量可能不足以在高解析度下使用文件護套掃描對頁文件。在此情況下，指定較低的解析度再掃描一次。
- 請勿在文件護套的黑白條紋上書寫、著色、弄髒，或是剪下該部分。否則，可能無法正確辨識文件護套。
- 請勿以上下顛倒的方式載入文件護套，以免發生卡紙並使文件護套及裡面的文件受損。
- 請勿將文件長時間放在文件護套內。以免文件上的墨水沾染到文件護套上。
- 請勿長時間在高溫環境下 (例如陽光直射處或加熱設備附近) 使用或放置文件護套，以免變形。
- 請勿對摺或拉扯文件護套。
- 請勿使用已受損的文件護套，以免損壞或導致掃描器功能異常。
- 請將文件護套放置於平坦的表面，且勿使其承載任何重量，以免變形。
- 請小心以免手指遭文件護套邊緣割傷。
- 如果經常發生卡紙，請先送入大概 50 張 PPC 紙張 (再生紙)，然後再使用文件護套掃描。
可使用空白或已列印的 PPC 紙張 (再生紙)。
- 將多張小型文件 (例如相片或明信片) 放入文件護套掃描可能造成卡紙。建議一次只將一份文件放入文件護套。

首頁

目錄

索引

引言

掃描器概要

如何裝載文件

如何使用操作面板

各種掃描方式

日常維護

更換耗材

疑難排解

操作設定

附錄

詞彙表

第 3 章 如何使用操作面板

本章說明如何使用操作面板。

3.1 操作面板	46
----------------	----

3.1 操作面板

操作面板由「功能編號顯示器」、按鈕和 LED 指示燈組合而成。

名稱及功能

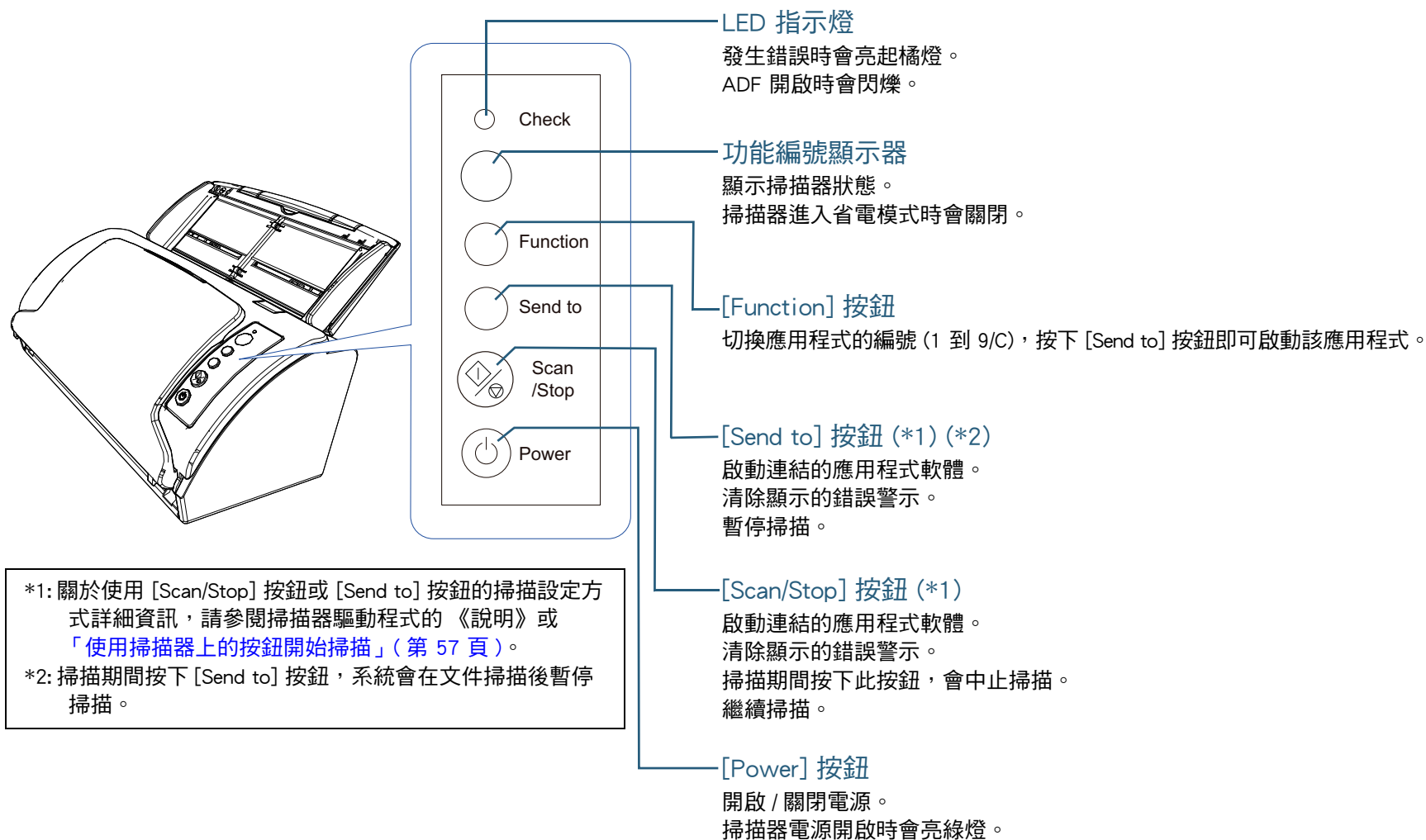

「功能編號顯示器」中的訊息

顯示器	說明
8	掃描器電源開啟時會顯示。
P	表示掃描器電源開啟後開始進行初始化。
0	表示掃描器電源開啟後開始進行初始化且即將完成。
1	準備就緒，可以開始掃描。 表示掃描器電源開啟後初始化已完成。 此狀態稱為「就緒狀態」。
功能編號 (例如 「1」) 閃爍	檢測到多頁進紙後，功能編號會閃爍。 這代表正在進行判定是否要記憶重疊形式的程序。 關於詳細資訊，請參閱「對設定圖樣忽略多頁進紙」(第 59 頁)。
c 閃爍	表示 ADF 已打開且處於就緒狀態。 在此情況下，LED 指示燈也會閃爍。 ADF 關閉時，顯示器會返回就緒狀態(「1」)。 關於如何關閉 ADF 的詳細資訊，請參閱「1.4 打開 / 關閉 ADF」(第 21 頁)。 關閉 ADF 後，如果顯示器沒有返回就緒狀態(「1」)，請重新開啟電源。如果問題仍然存在，請聯絡原購買經銷商或富士通掃描器的特約服務中心。
P 閃爍	表示因按下 [Send to] 按鈕而暫停掃描。 按下 [Scan/Stop] 按鈕可繼續掃描。
J U	表示掃描期間發生的暫時性異常。 字母「J」或「U」和錯誤代碼交替出現。 關於錯誤的更多詳細資訊，請參閱「暫時性異常」(第 81 頁)。 在此狀態按下 [Scan/Stop] 按鈕或 [Send to] 按鈕即可返回就緒狀態(「1」)。
E C H L	表示啟動或掃描期間發生裝置異常(警示)。 字母「E」、「C」、「H」或「L」，以及警示碼會交替出現。 關於錯誤的更多詳細資訊，請參閱「裝置異常」(第 81 頁)。 在此狀態按下 [Scan/Stop] 按鈕或 [Send to] 按鈕即可返回就緒狀態(「1」)。 發生此警示時，請重新開啟電源。如果問題仍然存在，請聯絡原購買經銷商或富士通掃描器的特約服務中心。
無	掃描器進入省電模式時會關閉。

首頁

目錄

索引

引言

掃描器概要

如何裝載文件

如何使用操作
面板

各種掃描方式

日常維護

更換耗材

疑難排解

操作設定

附錄

詞彙表

第 4 章 各種掃描方式

本章說明如何指定掃描器設定並使用影像掃描應用程式掃描不同類型的文件。

4.1 摘要	49
4.2 掃描不同類型和大小的文件	50
4.3 進階掃描	56
4.4 自訂掃描器設定	57

4.1 摘要

以下列出主要掃描文件的方式：

掃描不同類型和大小的文件

- 「寬度不同的文件」(第 50 頁)
- 「超過 A4 大小的文件」(第 51 頁)
- 「掃描相片和剪報」(第 53 頁)
- 「長頁掃描」(第 55 頁)

進階掃描

- 「用手將文件載入 ADF」(第 56 頁)

自訂掃描器設定

- 「使用掃描器上的按鈕開始掃描」(第 57 頁)
- 「對設定圖樣忽略多頁進紙」(第 59 頁)

關於其他掃描方式的資訊，請參閱掃描器驅動程式的《說明》。

首頁

目錄

索引

引言

掃描器概要

如何裝載文件

如何使用操作
面板

各種掃描方式

日常維護

更換耗材

疑難排解

操作設定

附錄

詞彙表

4.2 掃描不同類型和大小的文件

寬度不同的文件

注意事項

同時掃描混合不同寬度的批次文件時，某些較小的文件可能會歪斜或無法送進掃描器。在此情況下，請依寬度將文件分類並以不同的批次掃描。

提示

關於以混合批次進行掃描的文件條件的詳細資訊，請參閱「混合批次掃描的條件」(第 41 頁)。

1 對齊文件頂端。

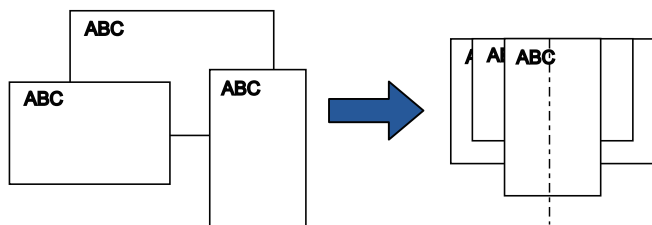

2 將文件放置在 ADF 進紙槽 (送紙器) 的中央，將側導板調整到批次中最寬文件的寬度。

關於詳細資訊，請參閱「第 2 章如何裝載文件」(第 32 頁)。

注意事項

確認所有的文件皆放置於進紙輪下。否則某些文件將可能會歪斜或無法送入 ADF。

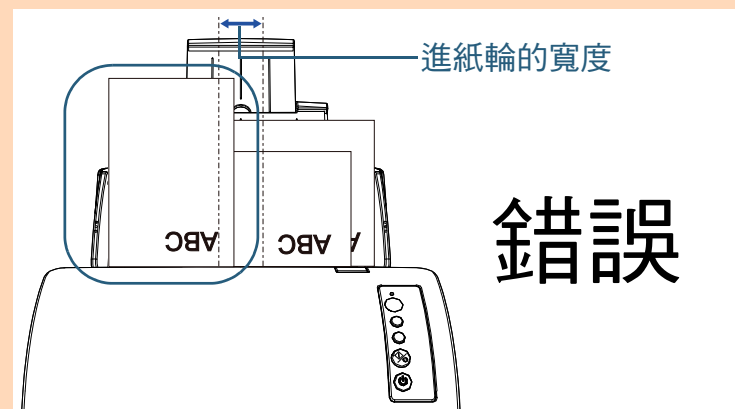
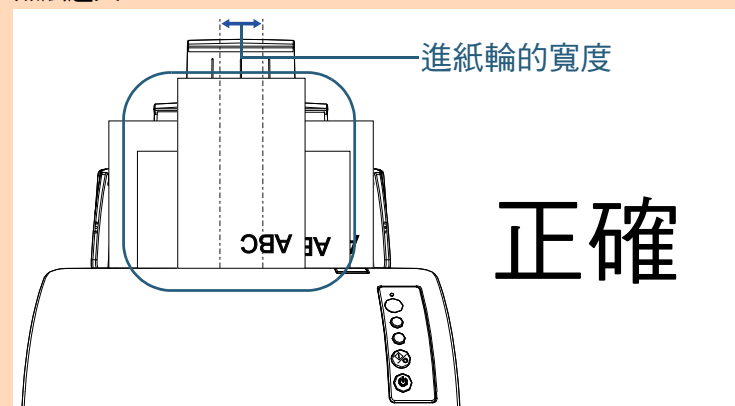

- 3 調整蓄紙器以符合最長文件的長度。
關於詳細資訊，請參閱「設置蓄紙器」(第 23 頁)。
- 4 在掃描器驅動程式中，指定掃描設定以自動檢測紙張大小。
關於詳細資訊，請參閱掃描器驅動程式的《說明》。
- 5 使用影像掃描應用程式掃描文件。
關於詳細資訊，請參閱影像掃描應用程式的使用手冊。

超過 A4 大小的文件

文件護套可用來掃描 A3 或 B4 等超過 A4/Letter 大小的文件。將文件對摺並以雙面模式執行掃描，正反兩面會合併為單一影像。

注意事項

文件對摺部分的影像可能會缺損。欲取得高畫質影像時，不建議使用此掃描方法。

提示

也可以掃描小於 A4 大小的雙面文件，並將影像輸出為一個對頁影像。在此情況下，請如步驟 2 所示，於文件護套內放入小於 A4 大小的雙面文件。

- 1 將文件放入文件護套。
 - 1 將文件對摺，掃描面朝外。
將它仔細地摺好，並撫平任何折痕。
否則，文件可能會在進紙期間歪斜。

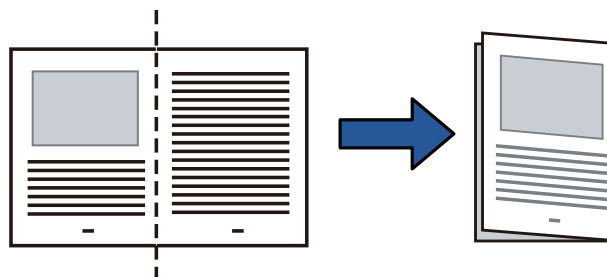

- 將文件放入文件護套。
將摺線部分對齊文件護套的右側，使文件緊靠右上角。

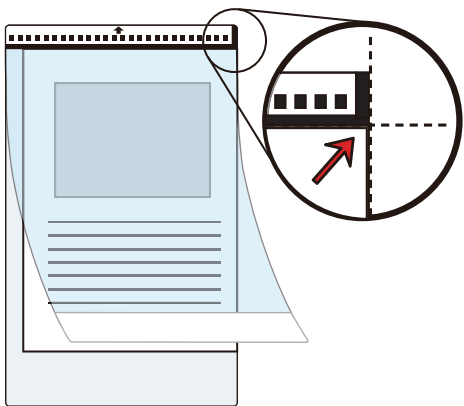

提示

在文件護套正面右側會有一條較粗的黑白垂直線。

- 將文件護套以面朝下、有黑白圖案的那端作為紙頭朝前放置，載入 ADF 進紙槽（送紙器）。
用側導板確保文件護套無歪斜之虞。

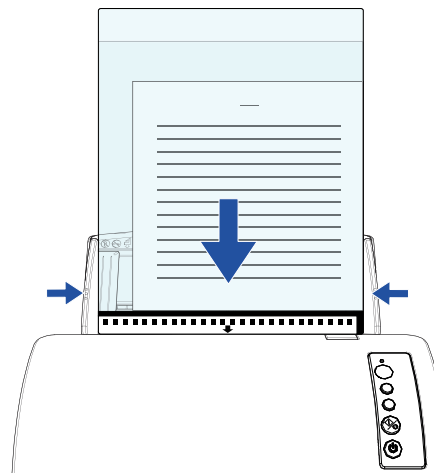

- 在掃描器驅動程式中，請指定掃描設定為使用文件護套。
關於詳細資訊，請參閱掃描器驅動程式的《說明》。
使用某些影像掃描應用程式時，可能不會顯示掃描器驅動程式的設定視窗。
- 使用影像掃描應用程式掃描文件。
關於詳細資訊，請參閱影像掃描應用程式的使用手冊。

首頁

目錄

索引

引言

掃描器概要

如何裝載文件

如何使用操作
面板

各種掃描方式

日常維護

更換耗材

疑難排解

操作設定

附錄

詞彙表

⇒ 正反兩面的影像會合併成單一影像。

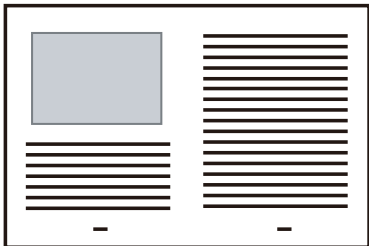

注意事項

- 正反兩面影像之間可能會出現線條或間隔。
此外，掃描較厚的紙張時，左、右兩側的影像可能會從頂端開始互相偏斜。
請執行以下作業，或許能改善問題：
 - 請確實摺妥文件
 - 將文件頁緣對齊文件護套的邊緣
 - 將文件護套翻面
- 當 [紙張大小] 指定為 [自動] 時，會從相同的下拉式清單中選擇最接近的標準尺寸 (A3、B4 或 Double Letter)。注意：根據掃描文件而異，影像的大小可能會小於原稿。
範例：為合乎尺寸，將 A3 尺寸文件的內容列印在 A4 尺寸文件的中央時
⇒ 會以 B4 大小輸出影像。
若要以文件實際大小輸出掃描影像，請在 [紙張大小] 中指定文件大小。
- 文件對摺部分的影像可能會缺損。在此情況下，放置文件時頁緣最好與文件護套內框保留約 1 mm 的距離。
- 當 [影像模式] 指定為 [黑白] 時，掃描文件的四周附近的邊緣可能會出現黑色的陰影。

掃描相片和剪報

使用文件護套可以掃描相片等容易毀損的文件，或剪報等形狀不規則且難以直接裝載的文件。

- 1 將文件放入文件護套。
將文件置中對齊文件護套的頂端。

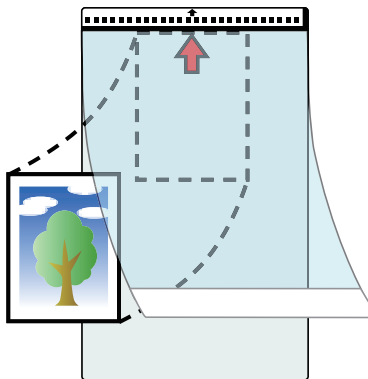

- 2** 將文件護套以面朝下、有黑白圖案的那端作為紙頭朝前放置，載入 ADF 進紙槽（送紙器），如下示。
用側導板確保文件護套無歪斜之虞。

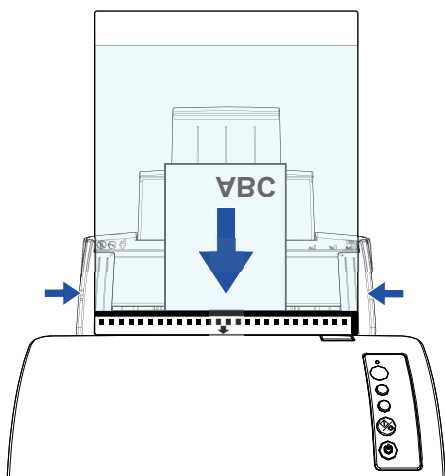

- 3** 在掃描器驅動程式中，請指定掃描設定為使用文件護套。
關於詳細資訊，請參閱掃描器驅動程式的《說明》。
- 4** 使用影像掃描應用程式掃描文件。
關於詳細資訊，請參閱影像掃描應用程式的使用手冊。

注意事項

- 影像會以 [紙張大小] 中指定的尺寸輸出至頁面中央。
 - 當 [紙張大小] 指定為 [自動] 時，會從相同的下拉式清單中選擇最接近的標準尺寸。注意：根據掃描的文件而異，影像的大小可能會小於原稿，或部分的影像可能會缺損。
範例：A4 文件的中央部分印有 A5 大小之影像時
⇒ 以 A5 大小輸出影像。
- 若要以文件實際大小輸出掃描影像，請在 [紙張大小] 中指定文件大小。

提示

在以下情況，掃描時將空白（白色）紙張置於文件下方：

- 在 [紙張大小] 下拉式清單中選擇 [自動] 時無法以正確大小輸出掃描影像。
- 掃描出來的影像邊緣出現陰影
- 形狀不規則的文件邊緣出現黑色線條
- 文件以外的顏色出現在掃描影像

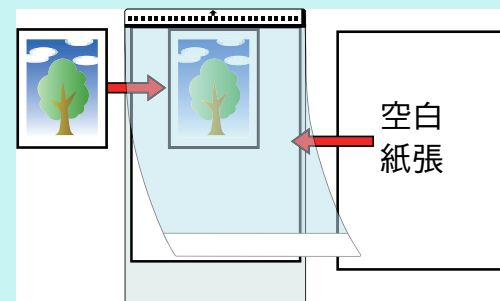

長頁掃描

「長頁掃描」功能最長可掃描 5,588 mm (220 英吋) 的文件。根據解析度設定或影像掃描應用程式，可掃描的文件大小可能會有所不同。

關於詳細資訊，請參閱影像掃描應用程式的使用手冊。

- 1 將文件載入 ADF 進紙槽 (送紙器)。
關於詳細資訊，請參閱「第 2 章如何裝載文件」(第 32 頁)。

注意事項

- 一次應只載入一張長頁文件到 ADF 進紙槽 (送紙器)。
- 掃描長頁文件時請注意以下事項：
 - 載入時
用手扶住文件，防止文件從 ADF 進紙槽 (送紙器) 上掉落。



- 取出時
確保蓄紙器有足夠的空間，防止退出的紙張從蓄紙器上掉落。

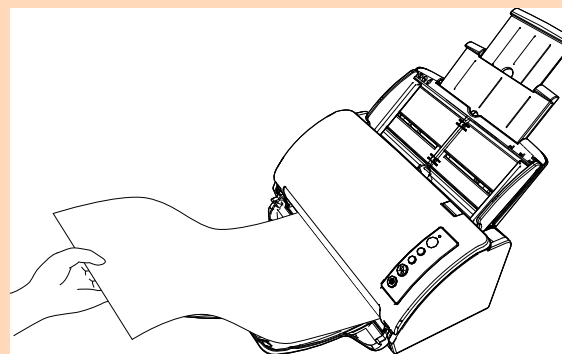

提示

若要掃描超過 A4/Letter 大小的文件，請執行以下作業：

- 完全拉出進紙槽延展部分。
關於詳細資訊，請參閱「1.5 設置 ADF 進紙槽 (送紙器)」(第 22 頁)。
- 放下蓄紙器，並朝您的方向拉出蓄紙器延展部分。
關於詳細資訊，請參閱「1.6 設置蓄紙器」(第 23 頁)。

- 2 在掃描器驅動程式中，指定掃描設定掃描長頁紙張大小。
關於詳細資訊，請參閱掃描器驅動程式的《說明》。
使用某些影像掃描應用程式時，可能不會顯示掃描器驅動程式的設定視窗。
- 3 使用影像掃描應用程式掃描文件。
關於詳細資訊，請參閱影像掃描應用程式的使用手冊。

4.3 進階掃描

用手將文件載入 ADF

也可用手將文件逐張載入 ADF。

一般而言，在自動送紙模式下，當 ADF 進紙槽（送紙器）中所有裝載文件都已掃描後，掃描器會停止掃描。而手動送紙時，掃描器會在指定的時間內等待裝載下一份文件。只要在指定的時間內裝載其他文件即繼續掃描，而沒有裝載文件時則停止掃描。

使用此方式，可逐張掃描並檢查文件。

在以下的情況，手動送紙十分有用：

- 要逐張掃描並同時檢查文件內容時。
- 掃描文件在同一批次載入時會造成多頁進紙或卡紙時。
- 要連續掃描無法同時載入的文件（例如雜誌或剪報等）時。

1 在 Software Operation Panel 中啟用手動送紙。
關於詳細資訊，請參閱「[手動送紙模式的等待時間 \[手動送紙超時\]](#)」（第 137 頁）。

2 將文件載入 ADF 進紙槽（送紙器）。
關於詳細資訊，請參閱「[第 2 章如何裝載文件](#)」（第 32 頁）。

3 使用影像掃描應用程式掃描文件。
關於詳細資訊，請參閱影像掃描應用程式的使用手冊。

⇒ 掃描文件後，ADF 內的滾輪會保持旋轉，等待在 Software Operation Panel 中指定的時間內裝載下一份文件。

4 將下一份文件載入 ADF 進紙槽（送紙器）。
⇒ 掃描文件。

5 重複步驟 4 直到所有文件掃描完成。
⇒ 如果指定時間內沒有裝載文件，將停止掃描。

提示

- 在掃描器等待下一份文件載入時，按下操作面板上的 [Send to] 按鈕，可立即停止掃描。
- 當啟用 [手動送紙超時] 時，即使開始掃描時 ADF 進紙槽（送紙器）上沒有任何文件，掃描器也會在設定時間內等待文件。
- 如果經常使用手動送紙，可能會縮短耗材的更換週期。

首頁

目錄

索引

引言

掃描器概要

如何裝載文件

如何使用操作面板

各種掃描方式

日常維護

更換耗材

疑難排解

操作設定

附錄

詞彙表

4.4 自訂掃描器設定

使用掃描器上的按鈕開始掃描

可以將操作面板上的 [Scan/Stop] 按鈕和 [Send to] 按鈕，指定成按下按鈕就能執行掃描器。

若要指定此設定，您需要先對 [Scan/Stop] 按鈕和 [Send to] 按鈕指派要啟動的應用程式。

電腦設定

- 1 確認掃描器已連接電腦，然後開啟掃描器電源。
關於如何連接掃描器到電腦的詳細資訊，請參閱《快速安裝指南》。關於如何開啟掃描器電源的詳細資訊，請參閱「1.3 開啟 / 關閉電源」(第 19 頁)。
- 2 顯示 [控制台] 視窗。
 - Windows Vista/Windows Server 2008/Windows 7
按一下 [開始] 功能表 → [控制台]。
 - Windows Server 2012/Windows 8
以滑鼠右鍵按一下開始畫面，並選擇應用程式列上的 [所有應用程式] → [Windows 系統] 下的 [控制台]。
 - Windows Server 2012 R2/Windows 8.1
按一下開始畫面左下角的 [↓] → [Windows 系統] 下方的 [控制台]。
如要顯示 [↓]，請移動滑鼠游標。
 - Windows 10/Windows Server 2016
在 [開始] 功能表上按一下滑鼠右鍵，選擇 [控制台]。
- 3 按一下 [檢視裝置和印表機]。
⇒ 出現 [裝置和印表機] 視窗。

- 4 在掃描器圖示上按一下右鍵，然後從顯示的功能表中選擇 [掃描內容]。
⇒ 出現掃描器內容視窗。

- 5 按一下 [事件] 標籤，然後選擇一個事件。
在 [選擇事件] 下拉式清單中，選擇您要啟動應用程式的事件。

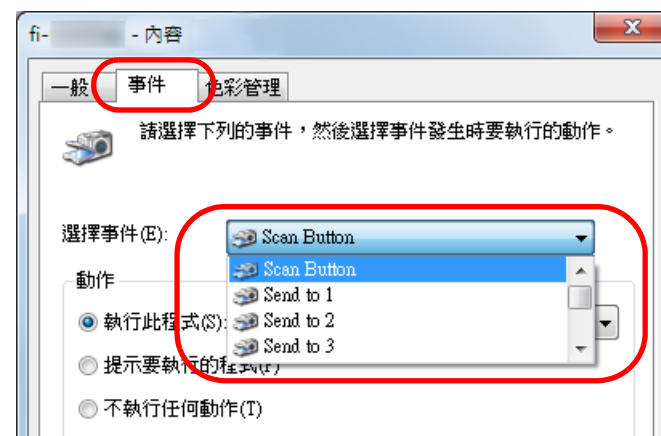

使用此功能時，可以指定以下事件：

- [Scan Button]
按下 [Scan/Stop] 按鈕
- [Send to 1] 到 [Send to 9]
功能編號顯示器顯示數字 (1 到 9) 時，按下 [Send to] 按鈕。

- 6 選擇動作以及由掃描器按鈕事件啟動的應用程式。
按一下 [動作] 下的 [執行此程式]，然後從右側的下拉式清單選擇一個應用程式。

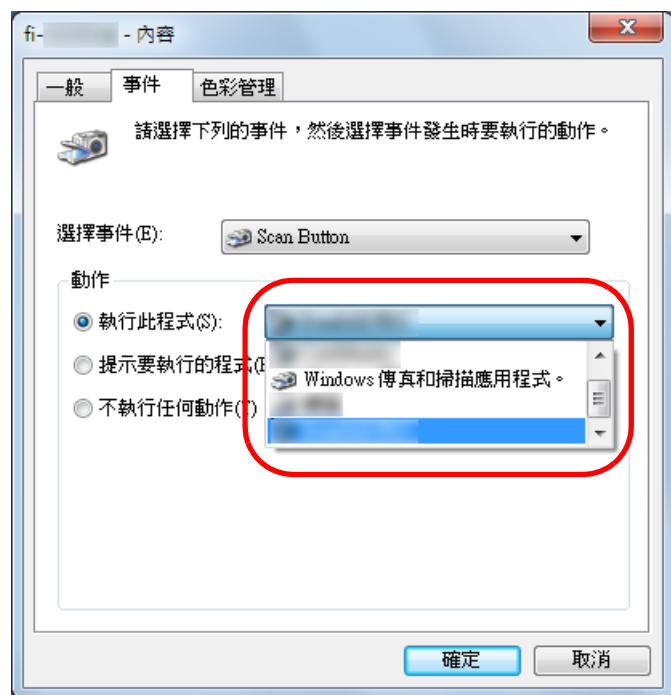

- 7 按一下 [確定] 按鈕。
電腦設定完成。繼續指定掃描器設定。

提示

若要設定複數事件，請重複步驟 4 到 7。

掃描器設定

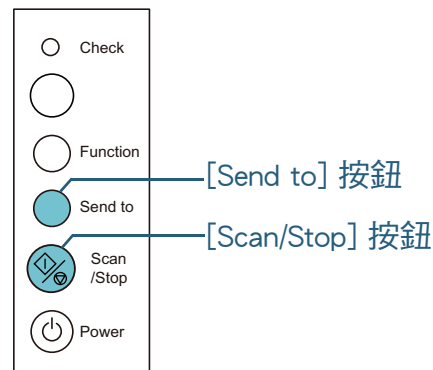

- 使用 [Scan/Stop] 按鈕
無須特別設定。
⇒ 按下 [Scan/Stop] 按鈕啟動選取的應用程式。
- 使用 [Send to] 按鈕
按下 [Function] 按鈕以變更功能編號顯示器的數字。
使數字符合電腦中設定的事件 ([Send to 1] 到 [Send to 9])。
例如執行 [Send to 2] 事件時，將功能編號顯示器的數字顯示「2」。
⇒ 按下 [Send to] 按鈕啟動選取的應用程式。

提示

- 關於操作面板的詳細資訊，請參閱「第 3 章如何使用操作面板」(第 45 頁)。
- 每次按下 [Function] 按鈕，顯示器就會如下變更：「1、2、3、...9、C、1、2、3...」。
使數字 1 到 9 對應電腦中設定的事件 ([Send to 1] 到 [Send to 9])。
「C」對應 Software Operation Panel。(無法變更此設定。)

對設定圖樣忽略多頁進紙

啟用多頁進紙檢測功能時，若嘗試掃描貼有便利貼、收據或相片等有附件的文件，掃描器可能會將該文件誤判為多頁進紙錯誤而停止掃描。若要掃描這些類型的文件，可以使用「智慧型多頁進紙檢測功能之設定」。

此功能有兩種模式。在一種模式下，您可以使用掃描器上的操作面板強行抑制多頁進紙檢測。在另一種模式下，可以透過掃描器記憶文件上所貼紙張的位置及長度，來自動抑制多頁進紙檢測。

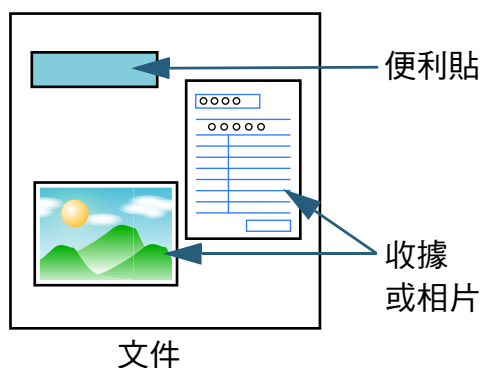

智慧型多頁進紙檢測之設定

可以使用以下三種模式：

模式	說明
手動模式（以按鈕操作的方式使檢測失效）	每當檢測出多頁進紙時，檢查文件上是否貼有其他紙張，並繼續掃描。
自動模式 1（以記憶長度和位置的方式使檢測失效）	適合用來掃描同一位置上貼有相同大小紙張的文件。
自動模式 2（以記憶長度的方式使檢測失效）	適合用來掃描不同位置上貼有相同大小紙張的文件。

注意事項

發生多頁進紙時，可能會輸出形狀不規則的影像。

在 Software Operation Panel 中選擇模式。

關於詳細資訊，請參閱「指定不檢測多頁進紙的區域 [智慧型多頁進紙檢測之設定]」（第 136 頁）。

操作程序

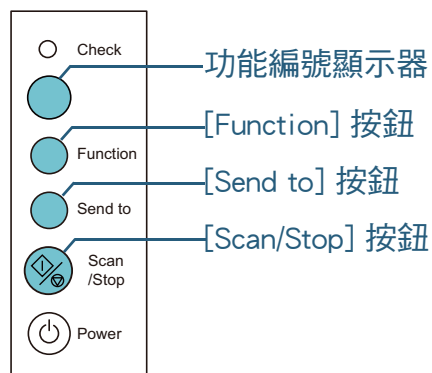

- 1 發生多頁進紙錯誤後，按下 [Send to] 按鈕可從輸紙道退出文件或打開 ADF 取出文件。



小心

ADF 打開時，可能會在無意間關上。請小心以免手指夾傷。

- 2 若已打開 ADF 取出文件，請關上。
關於詳細資訊，請參閱「1.4 打開 / 關閉 ADF」(第 21 頁)。

當關上 ADF 時，操作面板上的功能編號顯示器會如下變更：

- 發生多頁進紙時
「J」和「2」交替出現。
- 退出文件時
功能編號閃爍。



小心

關閉 ADF 時請小心，以免夾傷手指。

注意事項

確認 ADF 已確實關上。否則，文件可能無法送入 ADF。

- 3 將文件放回 ADF 進紙槽 (送紙器)。
如果檢測到長度不一的多頁進紙，請按下 [Scan/Stop] 按鈕或從電腦執行掃描 (請勿按下 [Function] 按鈕)。
如果文件上有附件，而且可能是造成多頁進紙錯誤的原因，請繼續下一個步驟。

- 4 按下 [Function] 按鈕並確認功能編號閃爍加速，然後按下 [Scan/Stop] 按鈕或從電腦執行掃描。

注意：以後每次按下 [Function] 按鈕時，功能編號顯示器的閃爍速度會在「更慢」↔「快」之間切換。閃爍速度較快時，掃描器在各模式中會如下操作：

注意事項

按下 [Function] 按鈕，閃爍速度在「更慢」↔「快」之間切換時，勿按住按鈕超過五秒鐘。否則可能會清除記憶的重疊樣式和最長的重疊長度。

- 手動模式 (以按鈕操作的方式使檢測失效)
掃描下一張文件時不進行多頁進紙檢測，並從第二張開始根據掃描器驅動程式或 Software Operation Panel 中的設定檢測多頁進紙。
- 自動模式 1 (以記憶長度和位置的方式使檢測失效)
記憶檢測出多頁進紙的紙張附件長度和位置，然後繼續掃描。偵測出相似樣式的紙張附件時，會自動抑制多頁進紙檢測。(*1) (*2)
- 自動模式 2 (以記憶長度的方式使檢測失效)
在檢測出多頁進紙之紙張附件中記憶最長的長度，然後繼續掃描。檢測出相同長度或更短的紙張附件時，會自動抑制多頁進紙檢測。(*2)
 - *1: 在此模式下，可以記憶八個重疊樣式。超出此限制時，系統會從記憶體消除第一個已記憶的樣式。
 - *2: 若要消除已記憶的重疊樣式和最長的重疊長度，請在功能編號閃爍時按住 [Function] 按鈕五秒鐘以上。消除完成後，功能編號顯示器會顯示「□」。
此方式可以刪除不需要記憶的多頁進紙樣式和最長的重疊長度。因為會清除所有已記憶的樣式，所以請小心操作。

第 5 章 日常維護

本章說明如何清潔掃描器。



請勿使用噴霧劑或包含酒精成分的噴霧。噴霧氣體有可能將灰塵吹入掃描器內部，造成掃描器故障或功能異常。此外請注意，靜電產生的火花亦可能引發火災。





使用掃描器時，ADF 內部會變得非常燙。因此開始清潔掃描器內部之前，請務必關閉電源並拔下電源線，然後至少等待 15 分鐘直到 ADF 內部冷卻為止。



5.1 清潔用品以及需要清潔的部位	62
5.2 清潔外部	64
5.3 清潔內部	65
5.4 清潔文件護套.....	70

5.1 清潔用品以及需要清潔的部位

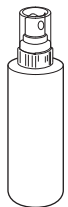
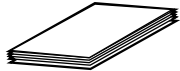
清潔用品

名稱	部件號碼	附註
F1 清潔液 	PA03950-0352	100 ml 使用沾有此清潔液的抹布或清潔紙，將掃描器擦拭乾淨。 若使用過量的 F1 清潔液，可能需要花費較長的時間才會變乾。請使用少量清潔液。此外，請徹底擦乾清潔部位上殘留的清潔液。
清潔紙 	CA99501-0012	10 張 使用沾有 F1 清潔液的不織布。
清潔紙巾 	PA03950-0419	24 包 已沾有 F1 清潔液。可以用來代替沾有 F1 清潔液的抹布使用。
棉花棒	市售品	
乾布		

注意事項

為了安全並正確使用清潔用品，請仔細閱讀各產品的注意事項。

關於清潔用品的更多詳細資訊，請聯絡原購買經銷商或富士通掃描器的特約服務中心。

位置和頻率

位置		頻率
ADF	制動輪	每 3,000 張
	進紙輪	
	塑膠惰輪	
	掃描玻璃	
	超音波感應器	
	送紙輪	
	出紙輪	

注意事項

清潔週期根據文件狀況而異。此外，掃描以下類型的文件時，必須更常執行清潔：

- 銅版紙等表面光滑的文件
- 表面幾乎覆蓋列印文字 / 圖表的文件
- 無碳複寫紙等經化學處理過的文件
- 包含大量碳酸鈣的文件
- 使用鉛筆書寫的文件
- 碳粉未充分熔印的文件

[首頁](#)
[目錄](#)
[索引](#)
[引言](#)
[掃描器概要](#)
[如何裝載文件](#)
[如何使用操作面板](#)
[各種掃描方式](#)
[日常維護](#)
[更換耗材](#)
[疑難排解](#)
[操作設定](#)
[附錄](#)
[詞彙表](#)

5.2 清潔外部

應使用乾布、沾有 F1 清潔液 / 中性清潔劑的抹布，或清潔紙巾來清潔掃描器外部（包括 ADF 進紙槽（送紙器）和蓄紙器）。

注意事項

- 請勿使用塗料稀釋劑或任何其他有機溶劑，以免變形或褪色。
- 清潔期間，請小心以免任何水氣或水份滲入掃描器內部。
- 若使用過量的 F1 清潔液 / 中性清潔劑，可能需要花費較長的時間才會變乾。請使用少量清潔液。此外，請徹底擦乾清潔部位上殘留的清潔液。

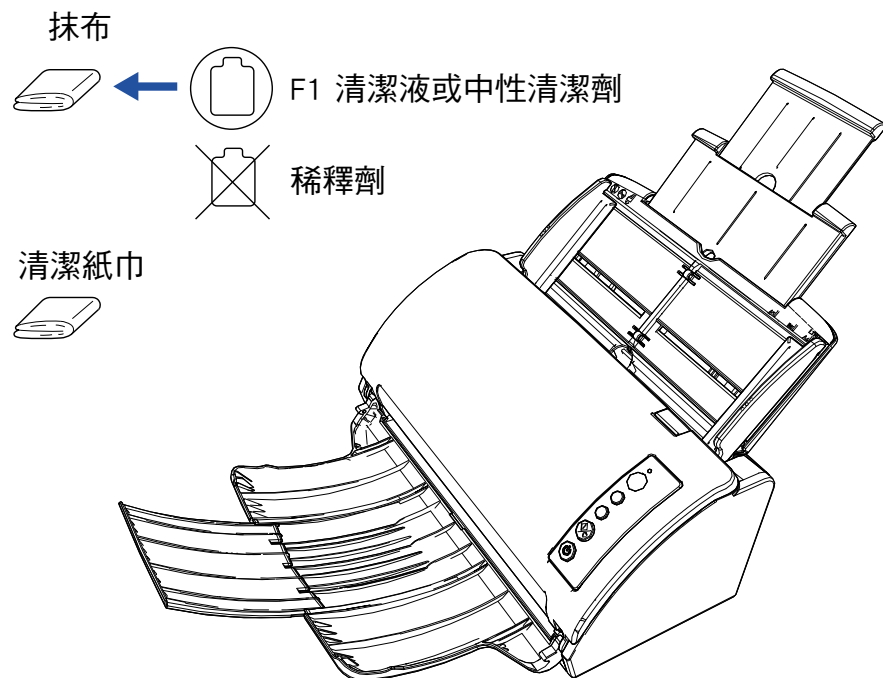

首頁

目錄

索引

引言

掃描器概要

如何裝載文件

如何使用操作
面板

各種掃描方式

日常維護

更換耗材

疑難排解

操作設定

附錄

詞彙表

5.3 清潔內部

清潔 ADF (使用清潔紙)

可以使用沾有 F1 清潔液的清潔紙來清潔 ADF。掃描器不斷送入文件時，會在 ADF 內部累積紙灰，因此可能會導致掃描錯誤。

每掃描大約 3,000 張後就應該清潔一次。注意：此準則根據掃描的文件類型而異。例如掃描碳粉未充分熔印的文件時，可能需要更常清潔掃描器。

注意事項

- 請勿使用水或中性清潔劑來清潔 ADF。
- 若使用過量的 F1 清潔液，可能需要花費較長的時間才會變乾。請使用少量清潔液。

- 1** 開啟掃描器電源。
關於詳細資訊，請參閱「[1.3 開啟 / 關閉電源](#)」(第 19 頁)。
- 2** 在清潔紙上噴上 F1 清潔液。
- 3** 根據清潔紙的長度，拉出進紙槽延展部分。
關於詳細資訊，請參閱「[1.5 設置 ADF 進紙槽 \(送紙器\)](#)」(第 22 頁)。
- 4** 放下蓄紙器，並根據清潔紙長度，朝您的方向拉出蓄紙器延展部分。
關於詳細資訊，請參閱「[1.6 設置蓄紙器](#)」(第 23 頁)。

- 5** 將清潔紙載入 ADF 進紙槽 (送紙器)。

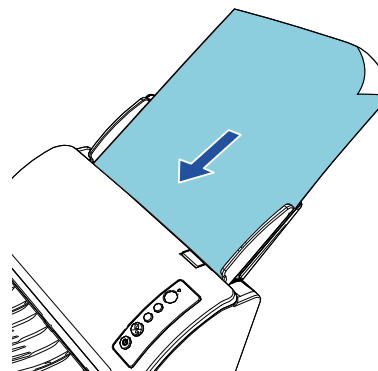

- 6** 調整側導板至清潔紙寬度。
側導板和清潔紙之間請勿留有空隙。否則，清潔紙送紙時可能會歪斜。

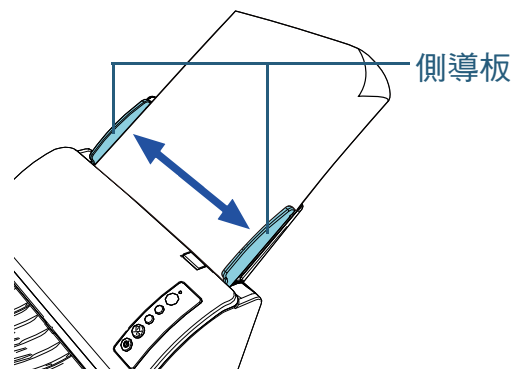

首頁

目錄

索引

引言

掃描器概要

如何裝載文件

如何使用操作
面板

各種掃描方式

日常維護

更換耗材

疑難排解

操作設定

附錄

詞彙表

- 7** 啟動掃描可用的應用程式並掃描清潔紙。
⇒ 清潔紙送紙入蓄紙器並退出。

- 8** 清潔後，在 Software Operation Panel 中重設掃描紙張的計數器。
關於詳細資訊，請參閱「[重設紙張計數器](#)」(第 122 頁)。

清潔 ADF (使用抹布)

可使用沾有 F1 清潔液的抹布，或清潔紙巾來清潔 ADF。掃描器不斷送入文件時，會在 ADF 內部累積紙灰，因此可能會導致掃描錯誤。每掃描大約 3,000 張後就應該清潔一次。注意：此準則根據掃描的文件類型而異。例如掃描碳粉未充分熔印的文件時，可能需要更常清潔掃描器。

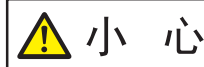

小 心

使用掃描器時，ADF 內部會變得非常燙。因此開始清潔掃描器內部之前，請務必關閉電源並拔下電源線，然後至少等待 15 分鐘直到 ADF 內部冷卻為止。

注意事項

- 請勿使用水或中性清潔劑來清潔 ADF。
- 若使用過量的 F1 清潔液，可能需要花費較長的時間才會變乾。請使用少量清潔液。此外，請徹底擦乾清潔部位上殘留的清潔液。

- 1** 關閉掃描器電源，並稍候至少 15 分鐘。
關於詳細資訊，請參閱「[1.3 開啟 / 關閉電源](#)」(第 19 頁)。
- 2** 拔下電源線。

首頁

目錄

索引

引言

掃描器概要

如何裝載文件

如何使用操作面板

各種掃描方式

日常維護

更換耗材

疑難排解

操作設定

附錄

詞彙表

- 3 打開 ADF。
關於詳細資訊，請參閱「1.4 打開 / 關閉 ADF」（第 21 頁）。



小心 ADF 打開時，可能會在無意間關上。請小心以免手指夾傷。

- 4 使用沾有 F1 清潔液的抹布，或清潔紙巾來清潔以下部位。

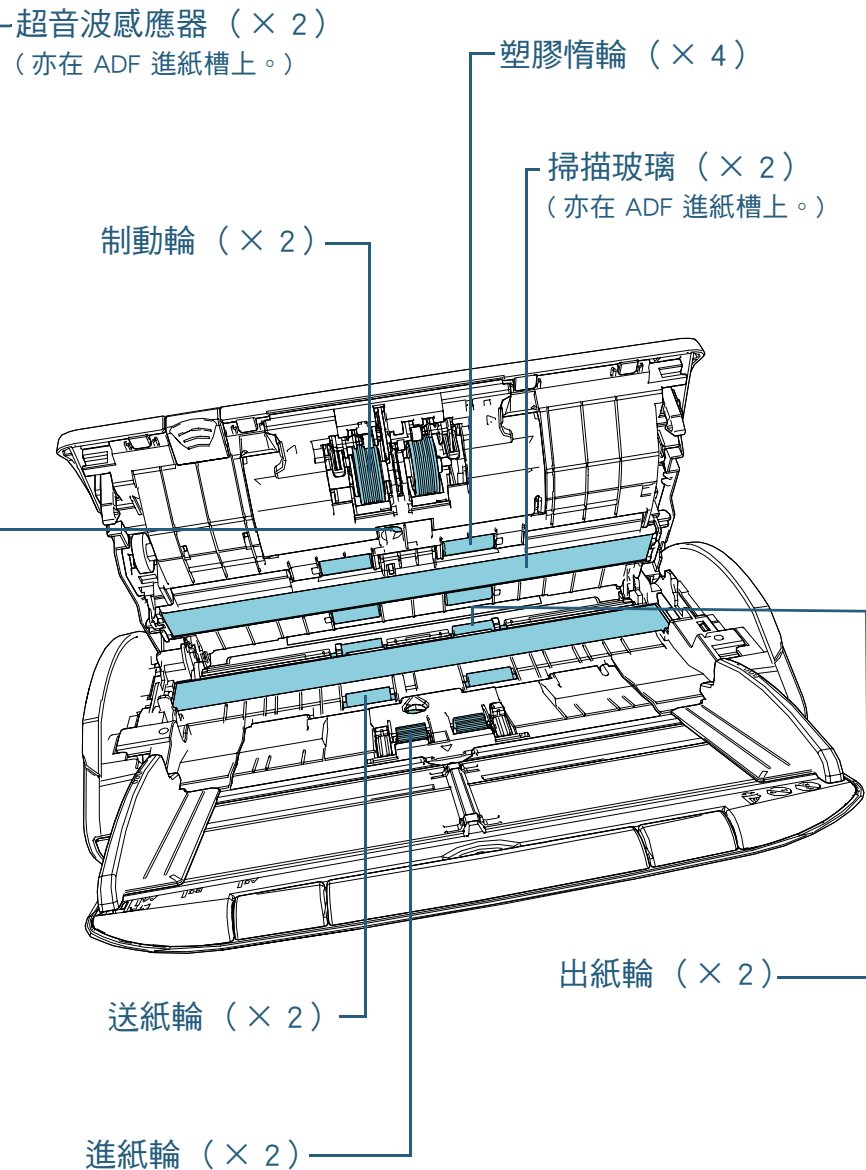

制動輪 (× 2)

請從掃描器取出滾輪。

關於取下制動輪的詳細資訊，請參閱「6.2 更換滾輪組件」(第 73 頁)。
輕輕擦拭輪紋上的灰塵，並小心以免刮傷輪面。

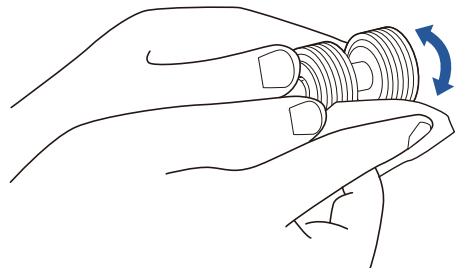

超音波感應器 (× 2)

輕輕擦拭超音波感應器表面的污垢和灰塵。若難以清潔，請使用棉花棒。

注意事項

清潔時，請注意勿讓清潔紙巾或抹布損傷文件感應器。

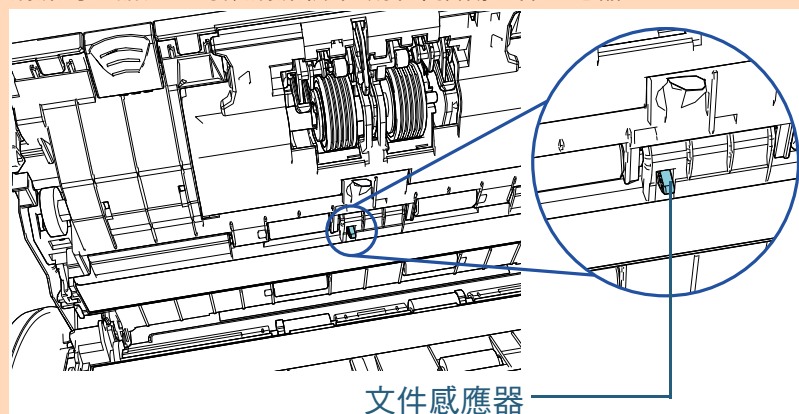

塑膠惰輪 (× 4)

用手轉動滾輪的同時輕輕擦去任何灰塵，並小心勿刮傷輪面。請務必特別拭去滾輪上的黑色殘留物，以免影響送紙性能。

掃描玻璃 (× 2)

輕輕擦拭掃描玻璃表面上的灰塵。

注意事項

如果掃描玻璃區域變髒，掃描影像上可能會出現直線。

進紙輪 (× 2)

用手轉動滾輪並同時輕輕擦拭輪紋灰塵，並小心以免輪面受損。請務必特別拭去滾輪上的黑色殘留物，以免影響送紙性能。

送紙輪 (× 2) / 出紙輪 (× 2)

必須開啟電源才能轉動送紙輪 / 出紙輪。

- 1 連接電源線並開啟掃描器的電源。
關於詳細資訊，請參閱「1.3 開啟 / 關閉電源」(第 19 頁)。
- 2 操作面板上的功能編號顯示器顯示「1」後，請打開 ADF。
關於詳細資訊，請參閱「1.4 打開 / 關閉 ADF」(第 21 頁)。



小心

ADF 打開時，可能會在無意間關上。請小心以免手指夾傷。

- 3 同時按下操作面板上的 [Send to] 和 [Scan/Stop] 按鈕時，送紙輪 / 出紙輪會稍微轉動。

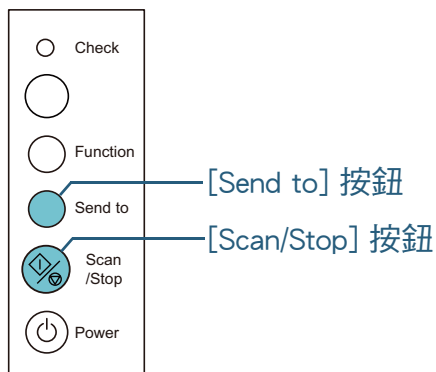

小心

轉動時請勿用手碰觸滾輪。

- 4 將沾有 F1 清潔液的抹布，或是一張清潔紙巾放上輪面，然後以水平方式擦拭。
同時按下 [Send to] 和 [Scan/Stop] 按鈕來轉動滾輪，並同時擦拭輪面上的灰塵。
請務必特別拭去滾輪上的黑色殘留物，以免影響送紙性能。
原則上，同時按下 [Send to] 和 [Scan/Stop] 按鈕七次會將送紙輪 / 出紙輪轉動一圈。

5 關閉 ADF。

關於詳細資訊，請參閱「[1.4 打開 / 關閉 ADF](#)」(第 21 頁)。



小心

關閉 ADF 時請小心，以免夾傷手指。

注意事項

確認 ADF 已確實關上。否則，文件可能無法送入 ADF。

6 清潔後，在 Software Operation Panel 中重設掃描紙張的計數器。

關於詳細資訊，請參閱「[重設紙張計數器](#)」(第 122 頁)。

首頁

目錄

索引

引言

掃描器概要

如何裝載文件

如何使用操作
面板

各種掃描方式

日常維護

更換耗材

疑難排解

操作設定

附錄

詞彙表

5.4 清潔文件護套

應使用乾布、沾有 F1 清潔液 / 中性清潔劑的抹乾或清潔紙巾來清潔文件護套。

輕輕擦拭文件護套表面和內部的灰塵。

由於長時間使用文件護套會使表面和內部累積灰塵，因此請定期清潔，以免導致掃描錯誤。

注意事項

- 確定文件護套沒有皺摺。
 - 請勿使用塗料稀釋劑或任何其他有機溶劑，以免變形或褪色。
 - 請勿用力擦拭文件護套，以免護套有受損或變形的可能。
 - 清潔內部之後，在徹底變乾前，請勿關上文件護套。
 - 每掃描約 500 次後應更換文件護套。
- 關於購買文件護套的資訊，請聯絡原購買經銷商或富士通掃描器的特約服務中心。

首頁

目錄

索引

引言

掃描器概要

如何裝載文件

如何使用操作面板

各種掃描方式

日常維護

更換耗材

疑難排解

操作設定

附錄

詞彙表

第 6 章 更換耗材

本章說明如何更換掃描器耗材。

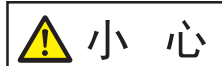

使用掃描器時，ADF 內部會變得非常燙。因此開始更換耗材之前，請務必關閉電源並拔下電源線，然後至少等待 15 分鐘直到 ADF 內部冷卻為止。

6.1 耗材與更換週期.....	72
6.2 更換滾輪組件.....	73

6.1 耗材與更換週期

下表顯示用於掃描器的耗材。

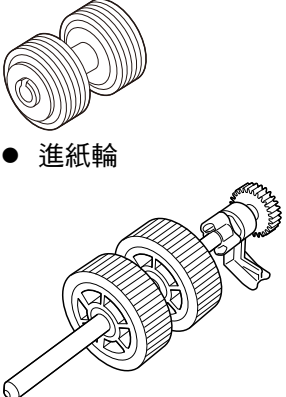
名稱	部件號碼	建議更換週期
滾輪組件 ● 制動輪  ● 進紙輪	PA03706-0001	200,000 張或一年

耗材必須定期更換。建議預先購置新耗材，以便在耗材的使用壽命結束之前予以更換。更換耗材（制動輪 / 進紙輪）後，掃描器會記錄累計掃描張數，方便您檢查各耗材的狀態。

關於詳細資訊，請參閱「[8.4 張數計數器的相關設定](#)」（第 121 頁）。

注意：建議的更換週期是以使用 A4 (80 g/m² [20 磅]) 道林紙或木漿紙為準則，實際週期根據掃描文件類型與掃描器的使用和清潔頻率而異。

提示

請僅使用指定的耗材。

若要購買耗材，請聯絡原購買經銷商或富士通掃描器的特約服務中心。

[首頁](#)
[目錄](#)
[索引](#)
[引言](#)
[掃描器概要](#)
[如何裝載文件](#)
[如何使用操作面板](#)
[各種掃描方式](#)
[日常維護](#)
[更換耗材](#)
[疑難排解](#)
[操作設定](#)
[附錄](#)
[詞彙表](#)

6.2 更換滾輪組件

滾輪組件包含制動滾輪和進紙輪。
請按照以下程序更換各個滾輪。

- 1 關閉掃描器電源，並稍候至少 15 分鐘。
關於詳細資訊，請參閱「1.3 開啟 / 關閉電源」(第 19 頁)。
- 2 拔下電源線。
- 3 從 ADF 進紙槽 (送紙器) 取出所有文件。
- 4 打開 ADF。
關於詳細資訊，請參閱「1.4 打開 / 關閉 ADF」(第 21 頁)。



小 心

ADF 打開時，可能會在無意間關上。請小心以免手指夾傷。

5 更換制動輪。

- 1 打開頂蓋。
握住輪蓋兩端，然後往箭頭方向打開。

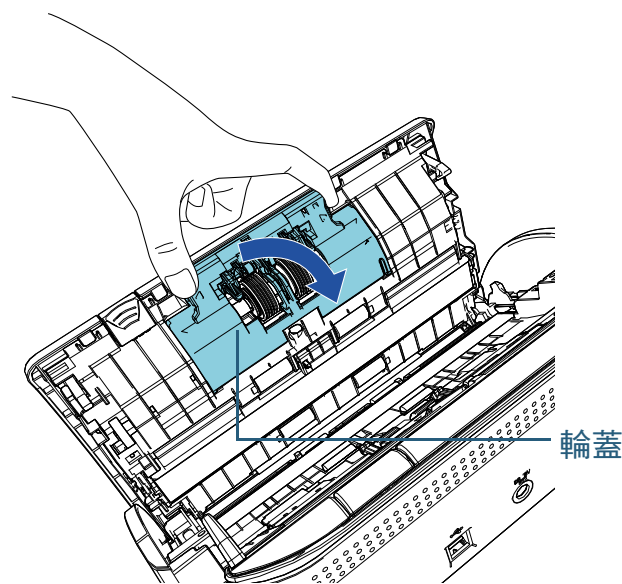

首頁

目錄

索引

引言

掃描器概要

如何裝載文件

如何使用操作
面板

各種掃描方式

日常維護

更換耗材

疑難排解

操作設定

附錄

詞彙表

2 取出制動輪。

先將滾輪右側提起，然後從左側的軸槽拉出輪軸。

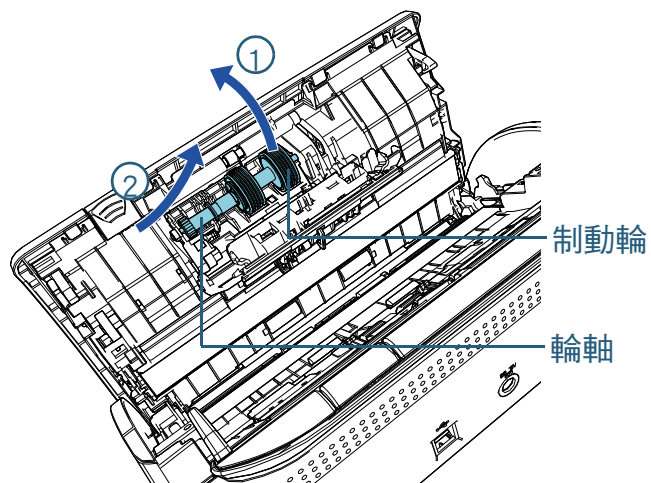

3 從輪軸取出制動輪。

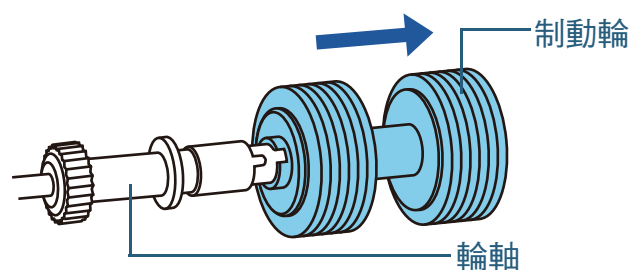

4 將新的制動輪裝上輪軸。

將輪軸上的凸出部分插入軸槽。

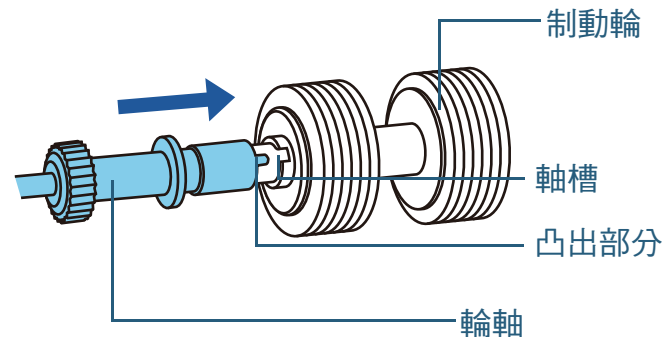

5 將輪軸裝回掃描器內。

根據孔形將輪軸左端插入孔內，然後裝上輪軸右端。

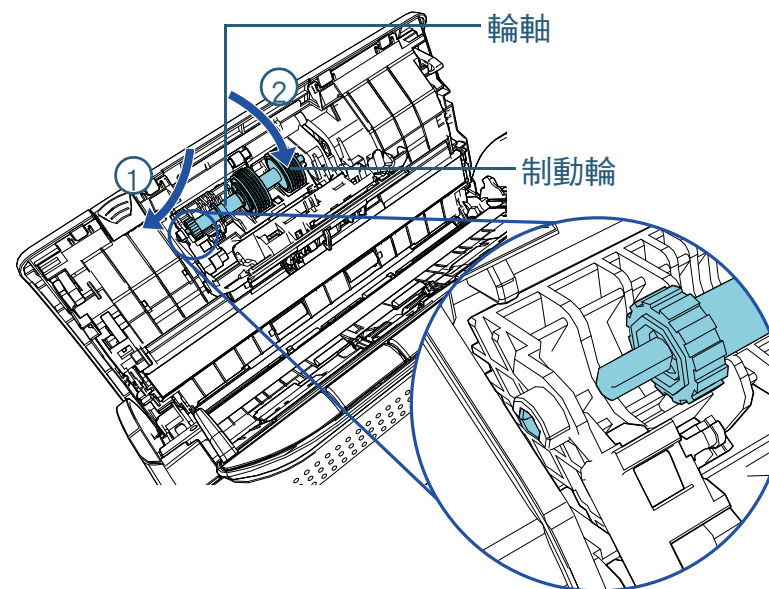

6 關閉輪蓋。

注意事項

確認制動輪已裝妥。否則，可能會造成卡紙等進紙錯誤。

6 更換進紙輪。

1 打開紙張導紙板。

完全拉開側導板，然後從凸出部分拉出導紙板。

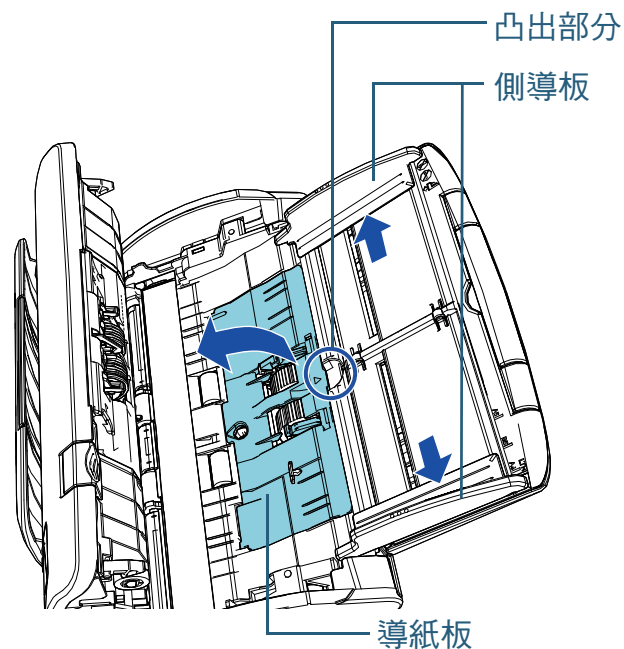

2 依箭頭方向旋轉軸襯。

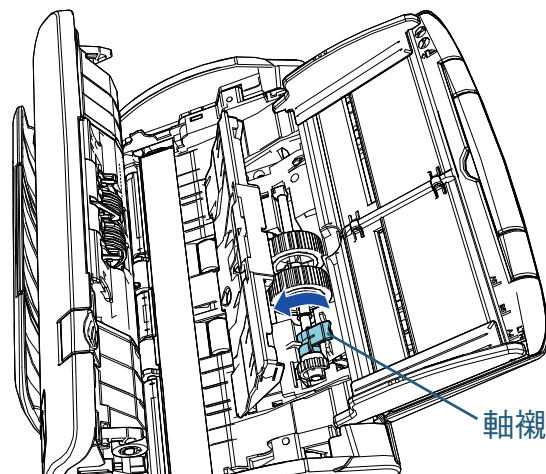

3 取出進紙輪。

稍稍抬起進紙輪的軸襯邊部份（約 5 mm），將其移向軸襯方向後拉出。

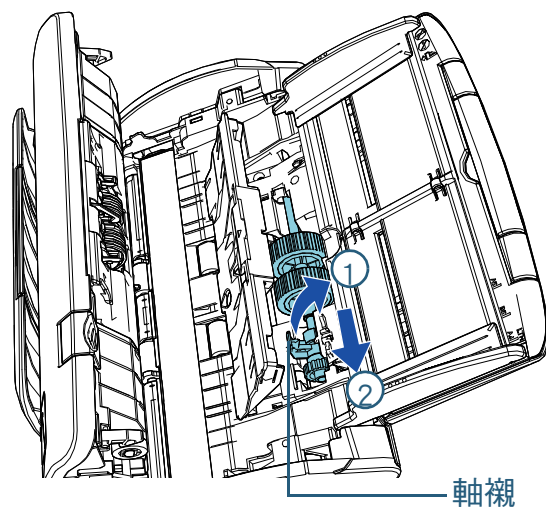

注意事項

請注意不要碰觸到軸襯附近齒輪上的油脂。

- 將新的進紙輪裝進掃描器。
將輪軸左端插入軸槽，然後慢慢放下另一端。

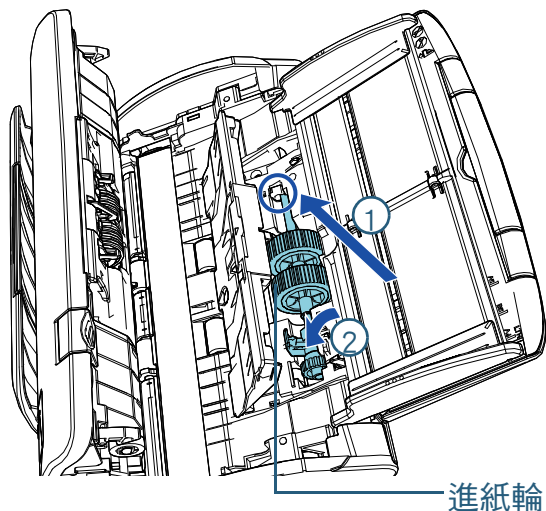

- 依箭頭方向旋轉軸襯。

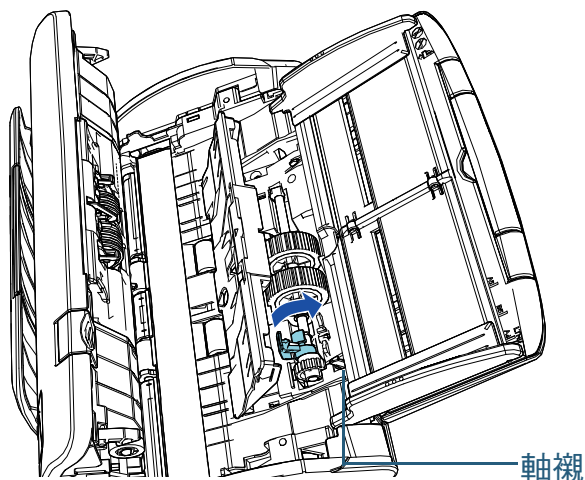

注意事項

確認進紙輪已裝妥。否則，可能會造成卡紙等進紙錯誤。

- 關閉導紙板。
確認導紙板兩端已牢牢鎖定。

- 關閉 ADF。
關於詳細資訊，請參閱「1.4 打開 / 關閉 ADF」(第 21 頁)。



小心

關閉 ADF 時請小心，以免夾傷手指。

- 連接電源線並開啟掃描器的電源。
關於詳細資訊，請參閱「1.3 開啟 / 關閉電源」(第 19 頁)。
- 在 Software Operation Panel 中重設張數計數器。
關於詳細資訊，請參閱「重設紙張計數器」(第 122 頁)。

第 7 章 疑難排解

本章說明卡紙和其他問題的解決方法、聯絡掃描器特約服務中心之前的檢查項目，以及如何閱讀掃描器上的產品標籤。

注意事項

關於本章未提到之其他錯誤 / 問題的詳細資訊，請參閱掃描器驅動程式的《說明》或《Error Recovery Guide》。

7.1 卡紙	78
7.2 操作面板上的錯誤警示	80
7.3 疑難排解	83
7.4 聯絡掃描器特約服務中心之前	103
7.5 檢查產品標籤	105

7.1 卡紙

當文件在掃描器內卡住時，請按照以下程序取出文件：



小心

- 請勿強行拉出卡住的文件，並先確認 ADF 已打開。
- 取出卡紙時請小心，以免碰觸到任何鋒利部位。
- 請小心，不要讓頭髮、領帶或項鍊夾在掃描器內。
- ADF 內部在操作期間可能會變得非常燙。

1 從 ADF 進紙槽（送紙器）取出所有文件。

2 打開 ADF。

關於詳細資訊，請參閱「1.4 打開 / 關閉 ADF」（第 21 頁）。



小心

ADF 打開時，可能會在無意間關上。請小心以免手指夾傷。

3 取出卡紙。

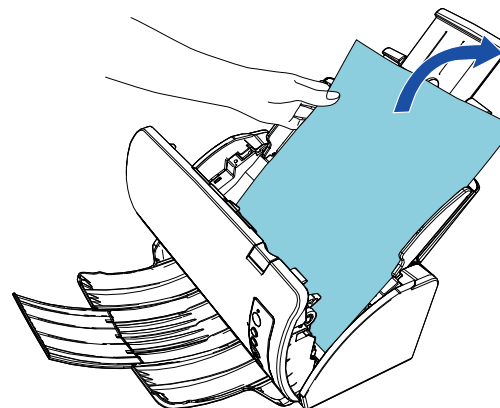

注意事項

- 請務必仔細檢查文件和輸紙道。移除如訂書針或迴紋針等金屬物，以免造成卡紙。
- 取出加有訂書針或迴紋針的文件時，請小心以免掃描玻璃表面和導紙板受損。

4 關閉 ADF。

關於詳細資訊，請參閱「1.4 打開 / 關閉 ADF」（第 21 頁）。



小心

關閉 ADF 時請小心，以免夾傷手指。

注意事項

- 確認 ADF 已確實關上。否則，文件可能無法送入 ADF。
- 有時候在完成或取消掃描後，文件可能還留在 ADF 內，但不會顯示任何錯誤訊息。在此情況下，請按照上述步驟 1 到 4 的方法取出文件。

首頁

目錄

索引

引言

掃描器概要

如何裝載文件

如何使用操作
面板

各種掃描方式

日常維護

更換耗材

疑難排解

操作設定

附錄

詞彙表

7.2 操作面板上的錯誤警示

操作期間若發生錯誤，LED 指示燈會亮橘燈。

此外，功能編號顯示器的指示會變更如下：

- 如果發生暫時性異常
字母「J」或「U」和錯誤代碼交替出現。
- 如果發生裝置異常
字母「E」、「C」、「H」或「L」，以及警示碼會交替出現。

暫時性異常可以由操作人員自行解決，但裝置異常需要由維修人員才能解決。若出現暫時性異常，請按下 [Scan/Stop] 按鈕或 [Send to] 按鈕即可清除異常警示。注意：在一段時間之內，若掃描器中沒有任何文件（[準備就緒] 狀態），顯示的卡紙訊息也會消失。

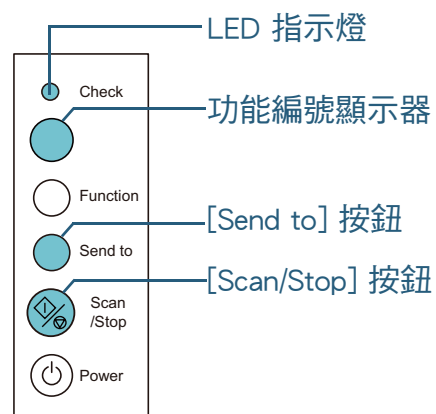

如果電腦上已安裝 Error Recovery Guide，當 Windows 作業系統啟動時，會出現 Error Recovery Guide 視窗。發生錯誤時，此 Error Recovery Guide 視窗會顯示相關資訊，例如錯誤的名稱以及錯誤代碼（數字）。

請記下視窗中顯示的訊息，然後按一下 [更多資訊] 按鈕來查看疑難排解方法。

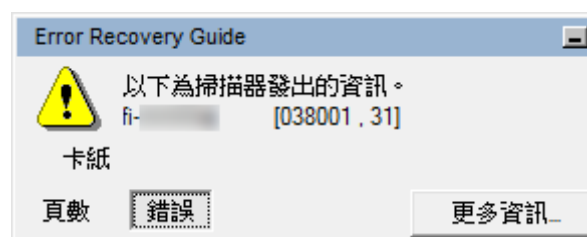

暫時性異常

以下為暫時性異常清單，可由操作人員自行解決。

■ 進紙異常

字母「J」和錯誤代碼交替出現。

顯示器	說明	解決方案
J1	卡紙。	<ol style="list-style-type: none"> 取出卡紙。 關於詳細資訊，請參閱「7.1 卡紙」(第 78 頁)。 檢查文件是否適合使用 ADF 來掃描。 關於詳細資訊，請參閱「2.2 可掃描的文件」(第 35 頁)。
J2	發生多頁進紙檢測。	按下操作面板上的 [Send to] 按鈕退出文件。

■ 頂蓋開啟

字母「U」和錯誤代碼交替出現。

顯示器	說明	解決方案
U4	ADF 在掃描過程中打開。	關閉 ADF 並重新裝載文件。

裝置異常

以下為裝置異常清單，需要維修人員才能解決問題。

■ 內部與光學錯誤

字母「E」和警示代碼交替出現。

顯示器	說明	解決方案
E2	發生光學錯誤 (ADF 正面)。	<ol style="list-style-type: none"> 清潔掃描玻璃區域。 關於詳細資訊，請參閱「第 5 章 日常維護」(第 61 頁)。 關閉掃描器然後重新開機。 如果問題仍然存在，請記下顯示的錯誤代碼，然後聯絡原購買經銷商或富士通掃描器的特約服務中心。
E3	發生光學錯誤 (ADF 背面)。	
E6	發生操作面板錯誤。	關閉掃描器然後重新開機。 如果問題仍然存在，請記下顯示的錯誤代碼，然後聯絡原購買經銷商或富士通掃描器的特約服務中心。
E7	發生 EEPROM 錯誤。	
E9	發生影像記憶體讀寫錯誤。	

■ 晶片錯誤

字母「C」和警示代碼交替出現。

顯示器	說明	解決方案
C0	發生記憶體錯誤。	關閉掃描器然後重新開機。 如果問題仍然存在，請記下顯示的錯誤代碼，然後聯絡原購買經銷商或富士通掃描器的特約服務中心。
C8	發生掃描器內部通訊異常。	

■ 馬達電路異常

字母「H」和警示代碼交替出現。

顯示器	說明	解決方案
H0	發生馬達電路異常。	關閉掃描器然後重新開機。 如果問題仍然存在，請記下顯示的錯誤代碼，然後聯絡原購買經銷商或富士通掃描器的特約服務中心。
H7	發生燈管電路異常。	

■ 感應器異常

字母「L」和警示代碼交替出現。

顯示器	說明	解決方案
L6	發生感應器錯誤。	<ol style="list-style-type: none"> 1 清除超音波感應器附近的灰塵。 2 關閉掃描器然後重新開機。 如果問題仍然存在，請記下顯示的錯誤代碼，然後聯絡原購買經銷商或富士通掃描器的特約服務中心。

首頁

目錄

索引

引言

掃描器概要

如何裝載文件

如何使用操作面板

各種掃描方式

日常維護

更換耗材

疑難排解

操作設定

附錄

詞彙表

7.3 疑難排解

本節描述使用掃描器時對於可能發生的問題該採取的措施。尋求維修服務之前，請檢查以下項目。如果問題仍然存在，請先檢查「7.4 聯絡掃描器特約服務中心之前」(第 103 頁)中每個項目，然後再聯絡原購買經銷商或富士通掃描器的特約服務中心。

以下是您可能會遇到的疑難問題例。

問題
「無法開啟掃描器電源。」(第 84 頁)
「功能編號顯示器或 [Power] 按鈕或兩者皆關閉。」(第 85 頁)
「無法開始掃描。」(第 86 頁)
「掃描時間太長。」(第 87 頁)
「畫質不佳。」(第 88 頁)
「掃描出來的文字或線條品質未如理想。」(第 89 頁)
「影像變形或模糊。」(第 90 頁)
「掃描出來的影像出現直線。」(第 91 頁)
「開啟電源後，功能編號顯示器已出現錯誤(「E」或其他字母/數字)。」(第 92 頁)
「經常發生多頁進紙錯誤。」(第 93 頁)
「經常發生文件無法送入 ADF 的狀況。」(第 95 頁)
「經常發生卡紙 / 進紙異常。」(第 96 頁)
「掃描出來的影像變長。」(第 97 頁)
「掃描出來的影像頂端或底端出現陰影。」(第 98 頁)
「文件出現黑色痕跡。」(第 99 頁)

問題
「文件護套無法順利進紙。/ 發生卡紙。」(第 100 頁)
「使用文件護套時部分影像缺損。」(第 102 頁)

[首頁](#)
[目錄](#)
[索引](#)
[引言](#)
[掃描器概要](#)
[如何裝載文件](#)
[如何使用操作面板](#)
[各種掃描方式](#)
[日常維護](#)
[更換耗材](#)
[疑難排解](#)
[操作設定](#)
[附錄](#)
[詞彙表](#)

無法開啟掃描器電源。

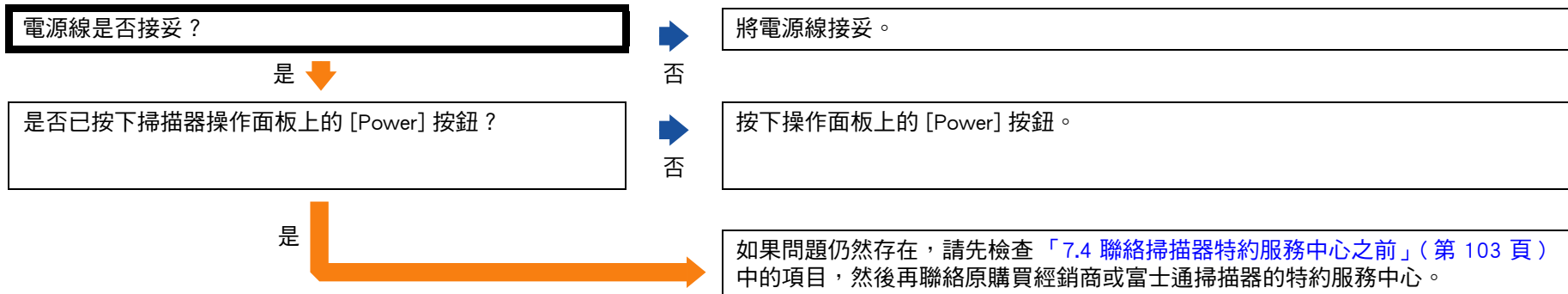

首頁

目錄

索引

引言

掃描器概要

如何裝載文件

如何使用操作面板

各種掃描方式

日常維護

更換耗材

疑難排解

操作設定

附錄

詞彙表

功能編號顯示器或 [Power] 按鈕或兩者皆關閉。

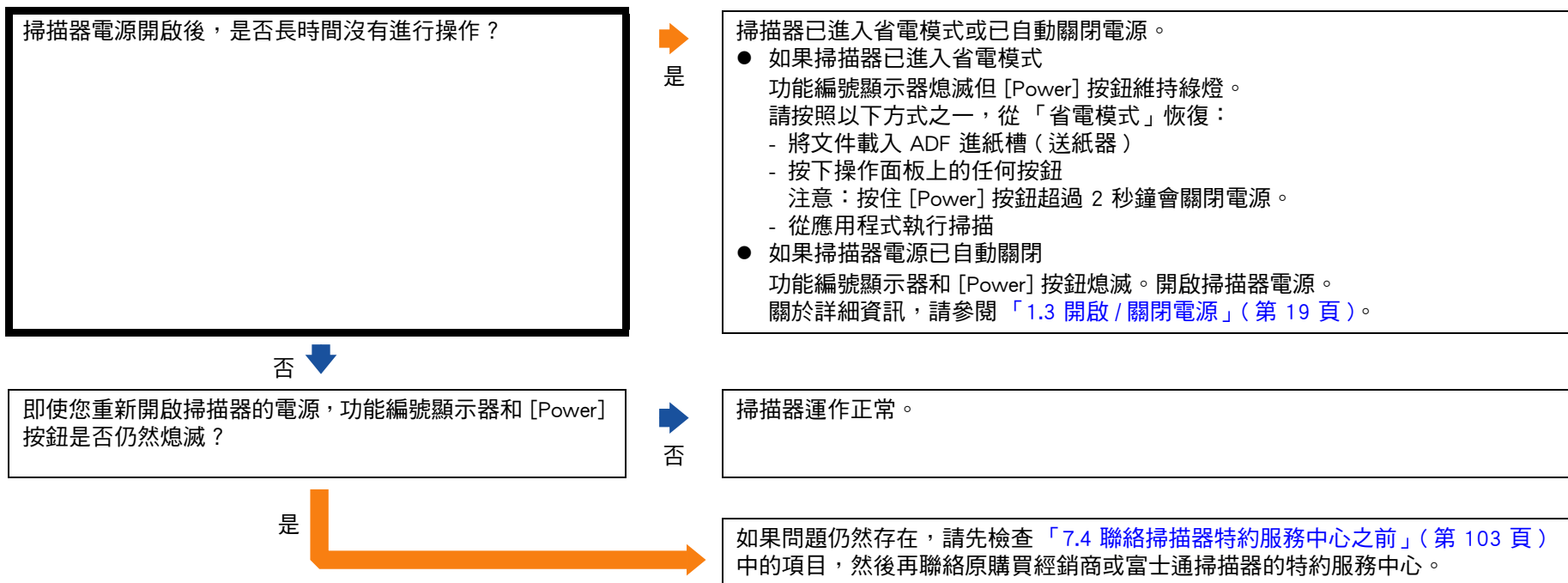

無法開始掃描。

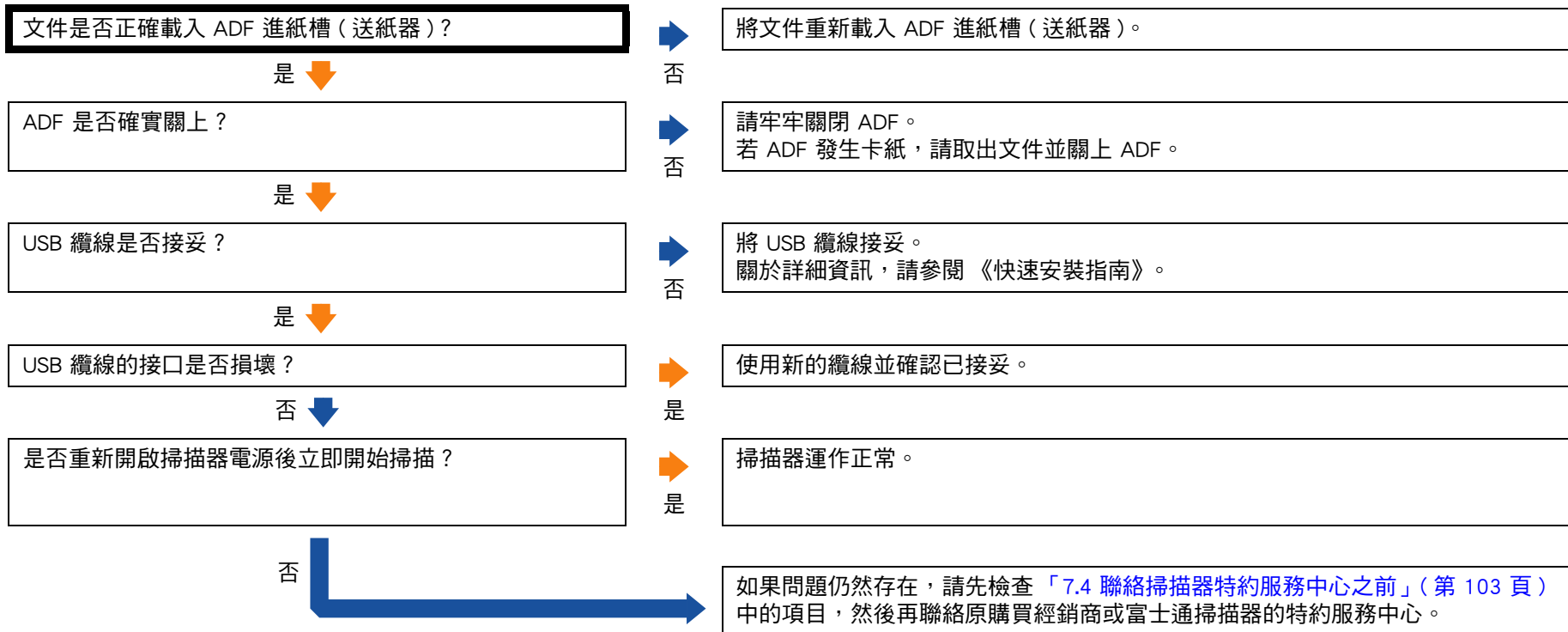

掃描時間太長。

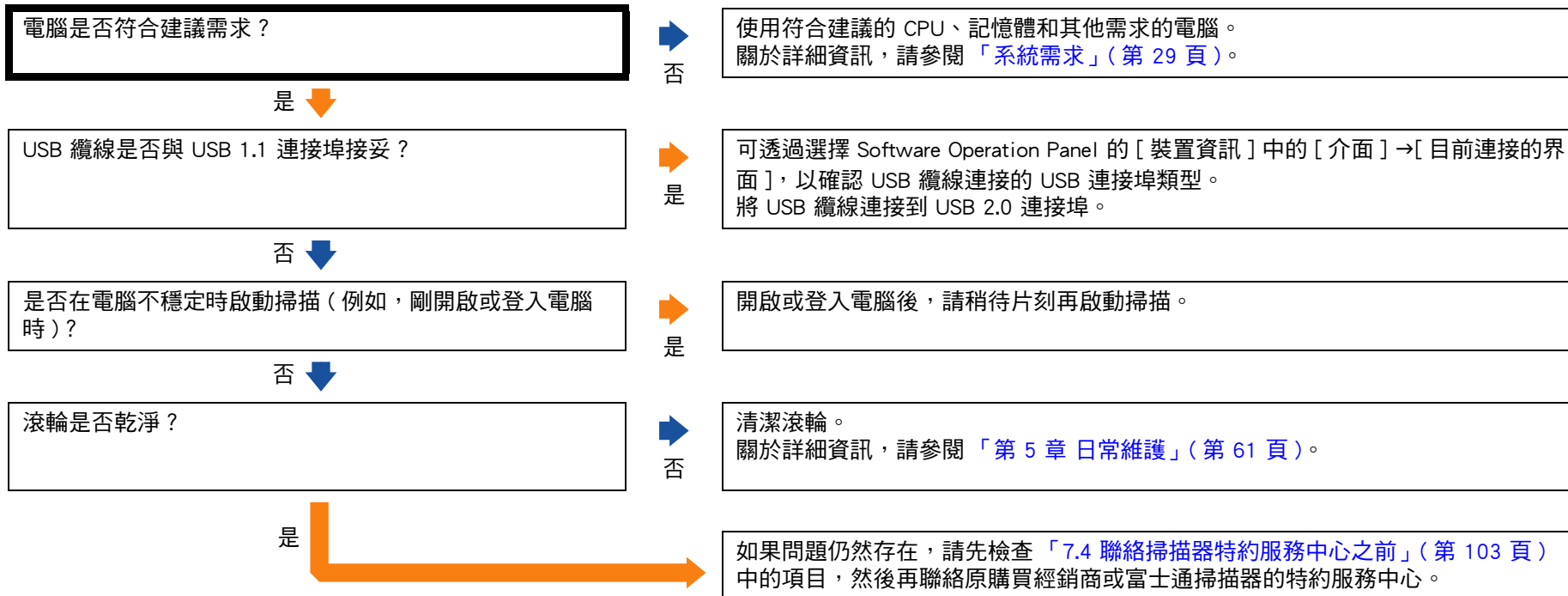

畫質不佳。

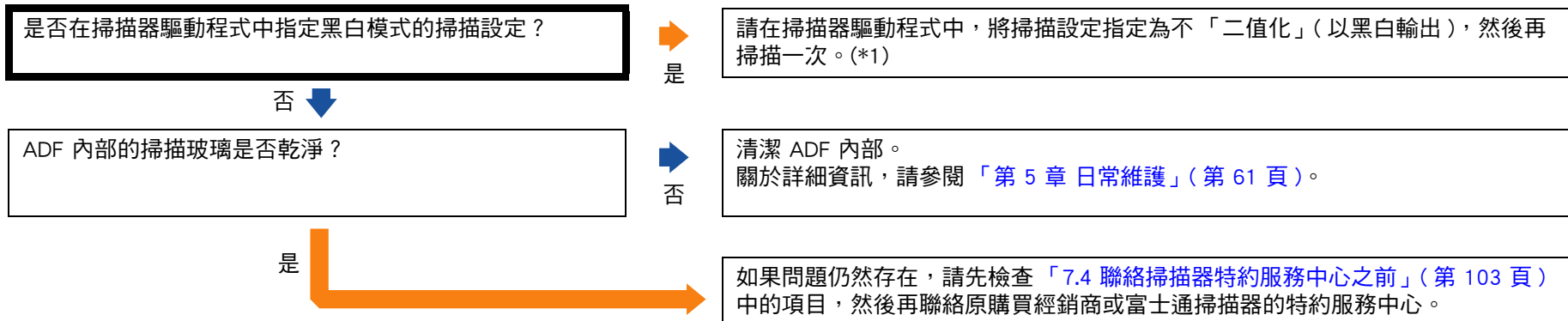

*1: 若只是將圖片或相片「二值化」(以黑白輸出)，掃描出來的影像與原始影像可能大有不同。

掃描出來的文字或線條品質未如理想。

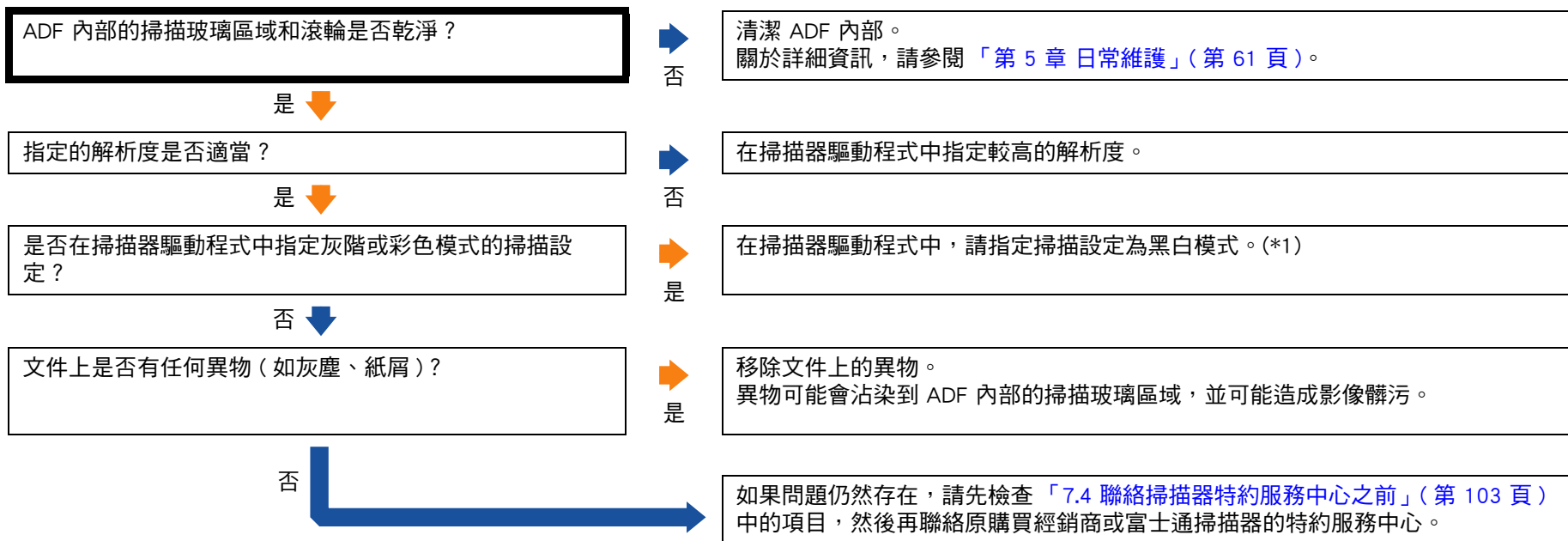

*1: 以灰階或彩色模式掃描時，掃描出來的影像可能會不夠清晰。

影像變形或模糊。

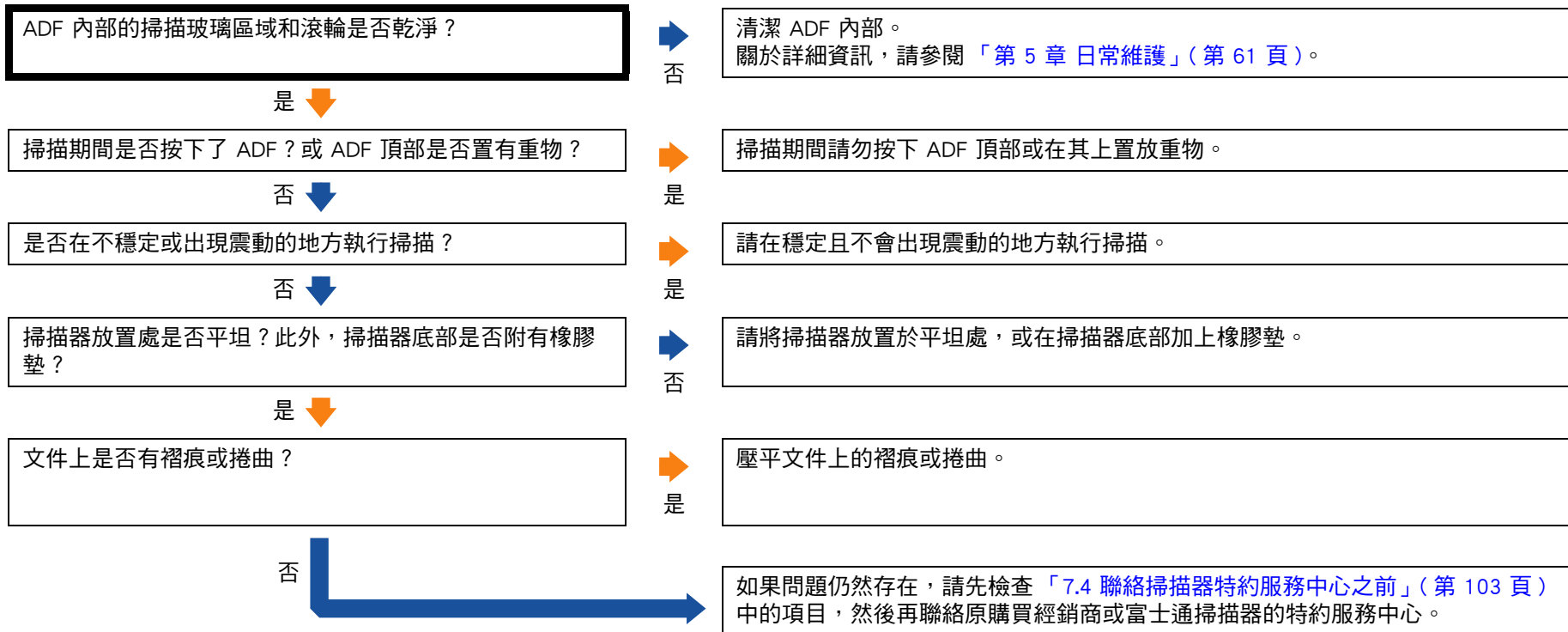

掃描出來的影像出現直線。

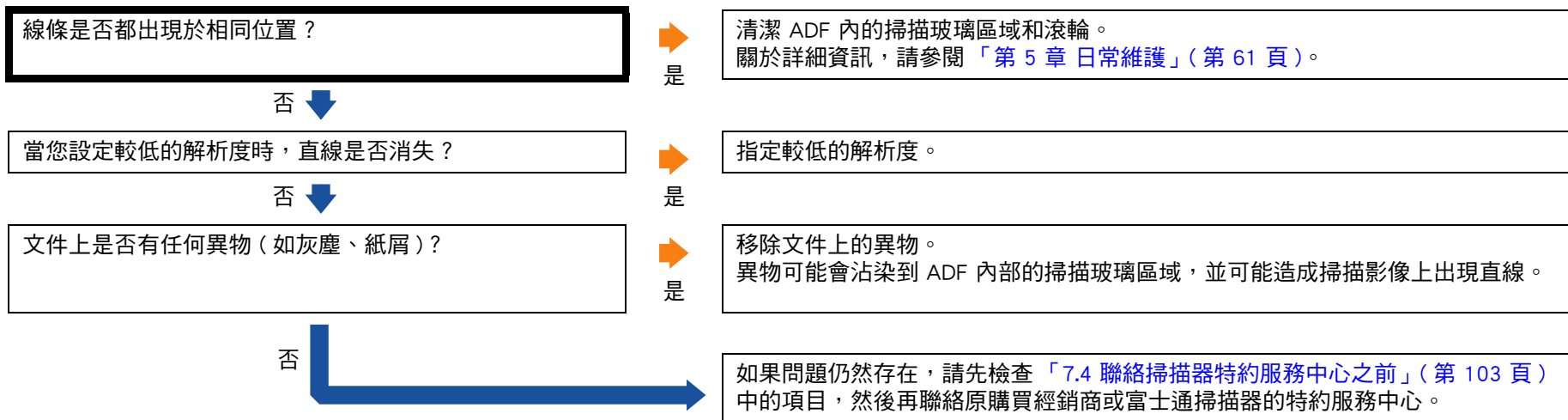

開啟電源後，功能編號顯示器已出現錯誤（「E」或其他字母 / 數字）。

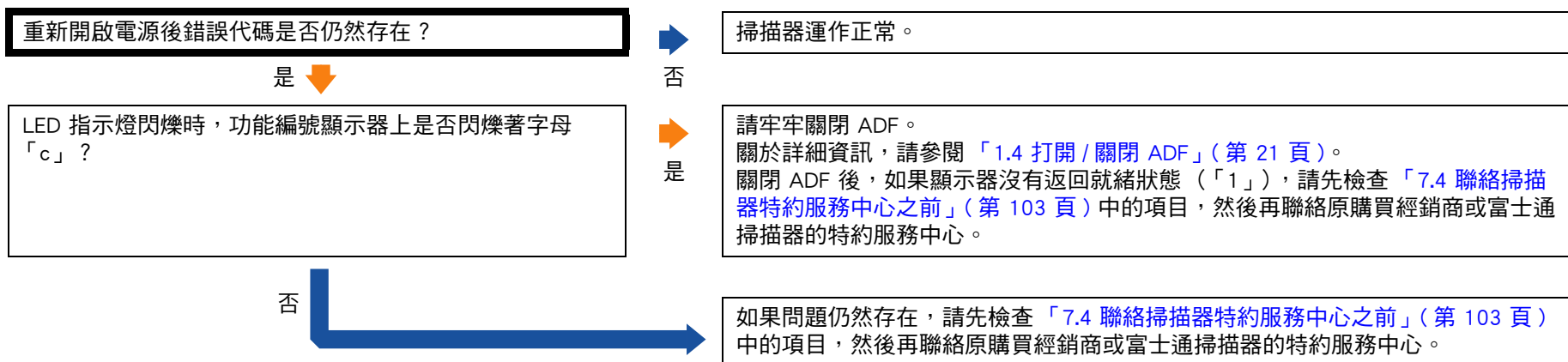

首頁

目錄

索引

引言

掃描器概要

如何裝載文件

如何使用操作面板

各種掃描方式

日常維護

更換耗材

疑難排解

操作設定

附錄

詞彙表

經常發生多頁進紙錯誤。

文件是否符合「條件」(第 35 頁)中「注意事項」所說明的需求？	否	使用符合需求的文件。 關於詳細資訊，請參閱「2.2 可掃描的文件」(第 35 頁)。
是		
是否使用文件護套？	否	在掃描器驅動程式中，請指定掃描設定為使用文件護套(「超過 A4 大小的文件」(第 51 頁)或「掃描相片和剪報」(第 53 頁))。
是		
若啟用多頁進紙檢測，批次中是否有文件符合準確檢測的條件？	否	請符合準確檢測多頁進紙的條件。 關於詳細資訊，請參閱「多頁進紙檢測條件」(第 39 頁)。 此外，視需要指定多頁進紙檢測區域(「指定多頁進紙的檢測區域 [指定多頁進紙檢測區域]」(第 133 頁))。
是		
是否掃描了塑膠卡或其他較厚的文件？	是	要掃描此類文件，請啟用顯示多頁進紙視窗、智慧型多頁進紙功能或多頁進紙檢測的掃描器驅動程式功能。
否		
裝載前是否已擱開文件？	否	裝載文件前，請擱開文件。
是		
文件是否剛由影印機或雷射印表機印出？	是	請擱開文件數次，以消除文件上的靜電。
否		
耗材(*1)是否裝妥？	否	請正確安裝耗材(*1)。 關於詳細資訊，請參閱「第 6 章 更換耗材」(第 71 頁)。
是		

首頁

目錄

索引

引言

掃描器概要

如何裝載文件

如何使用操作面板

各種掃描方式

日常維護

更換耗材

疑難排解

操作設定

附錄

詞彙表

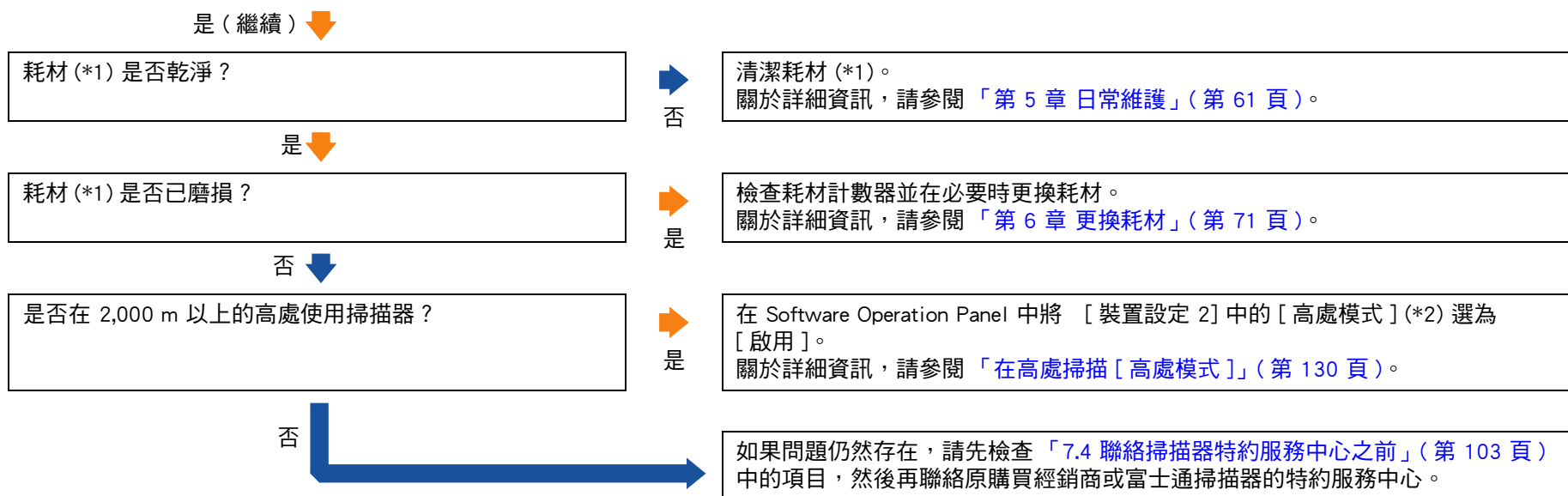

*1: 「耗材」意指滾輪組件 (制動輪和進紙輪)。

*2: 如果在 2,000 m 以下的地方使用掃描器，且 [高處模式] 選為 [啟用]，則可能無法檢測到多頁進紙。

經常發生文件無法送入 ADF 的狀況。

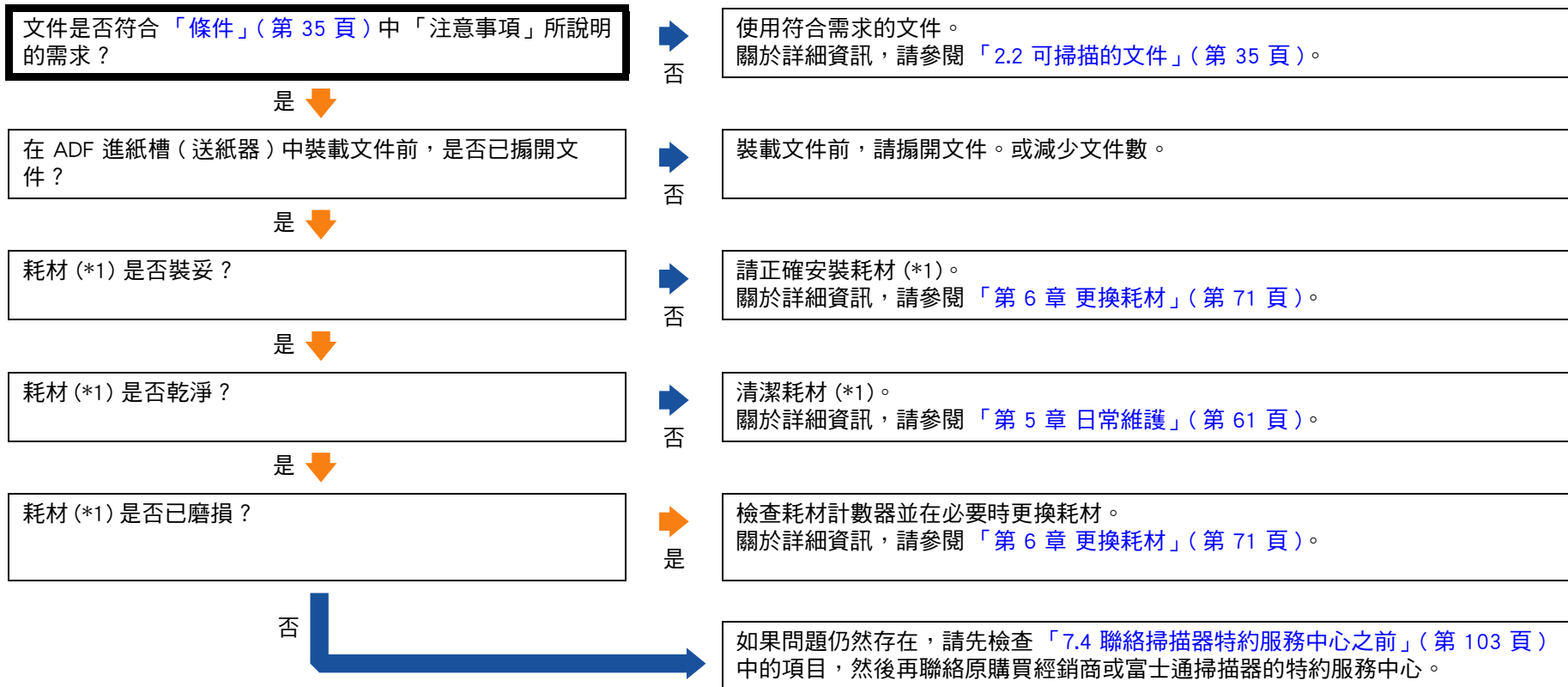

*1: 「耗材」意指滾輪組件 (制動輪和進紙輪)。

經常發生卡紙 / 進紙異常。

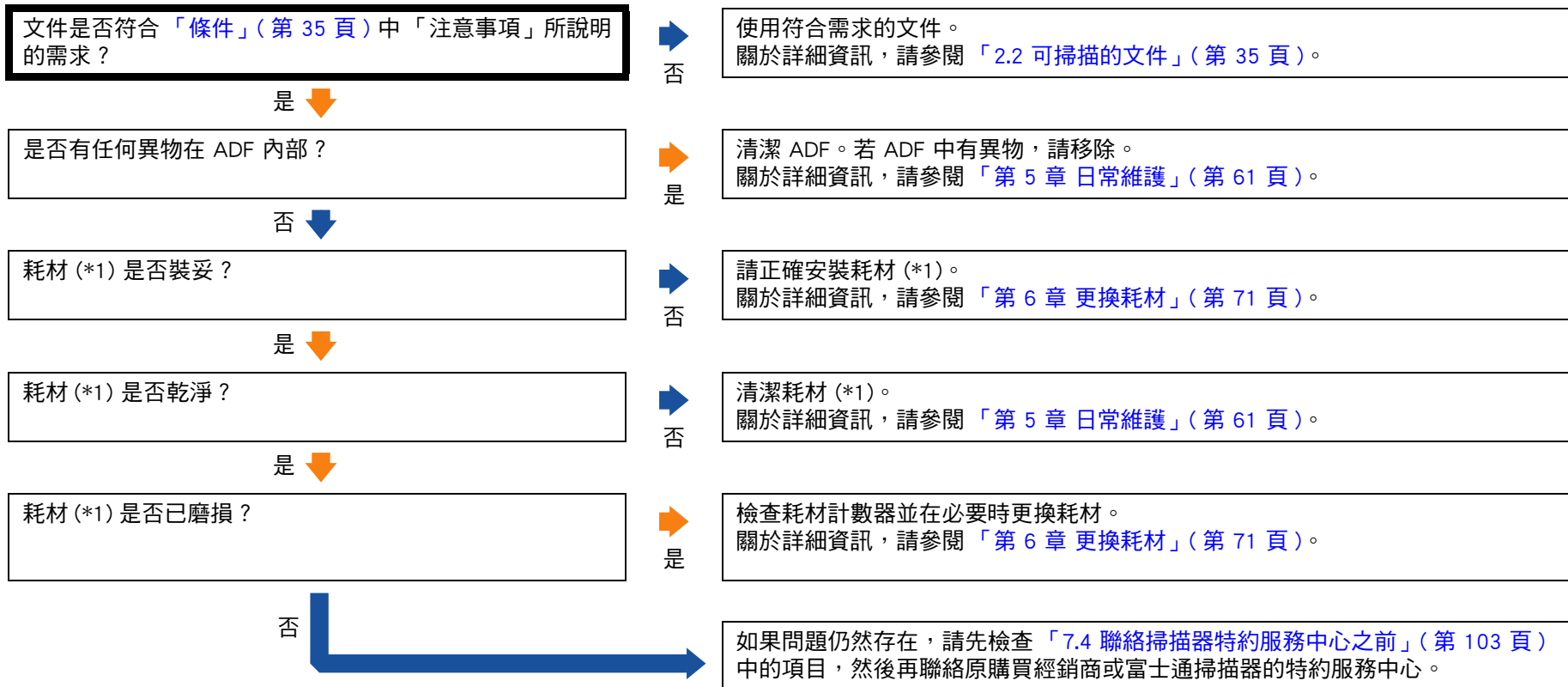

*1: 「耗材」意指滾輪組件 (制動輪和進紙輪)。

掃描出來的影像變長。

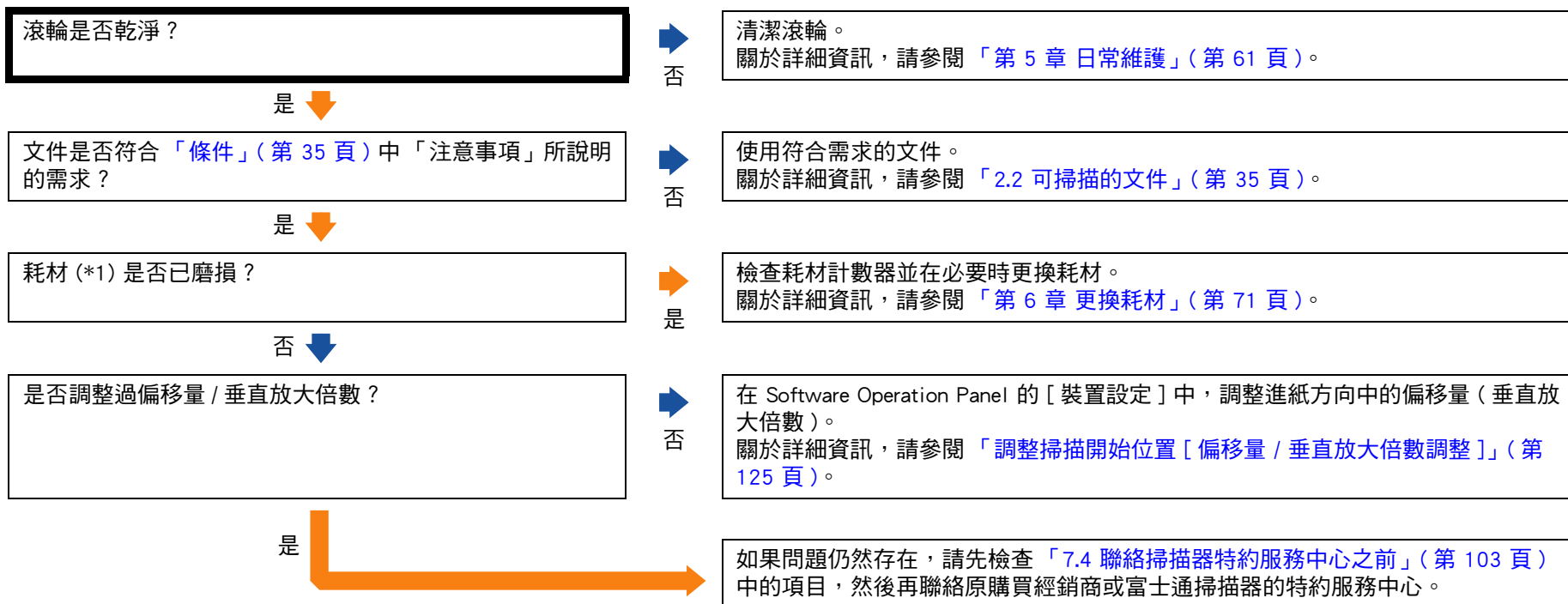

*1: 「耗材」意指滾輪組件 (制動輪和進紙輪)。

掃描出來的影像頂端或底端出現陰影。

是否調整過偏移量（掃描的開始或結束位置）？

否

在 Software Operation Panel 的 [裝置設定] 中，調整掃描方向（分支）的偏移量。關於詳細資訊，請參閱「[調整掃描開始位置 \[偏移量 / 垂直放大倍數調整 \]](#)」（第 125 頁）。

是

是否使用了「頁緣填補」功能填補邊緣四周的陰影？

否

在掃描器驅動程式或 Software Operation Panel 的 [裝置設定 2] 中，使用「頁緣填補」功能來填補邊緣四周的陰影。關於詳細資訊，請參閱「[消除掃描影像邊四周出現的陰影 / 線條 \[頁緣填補 \(ADF\) \]](#)」（第 126 頁）。

是

如果問題仍然存在，請先檢查「[7.4 聯絡掃描器特約服務中心之前](#)」（第 103 頁）中的項目，然後再聯絡原購買經銷商或富士通掃描器的特約服務中心。

首頁

目錄

索引

引言

掃描器概要

如何裝載文件

如何使用操作
面板

各種掃描方式

日常維護

更換耗材

疑難排解

操作設定

附錄

詞彙表

文件出現黑色痕跡。

掃描文件是否以鉛筆或複寫紙書寫而成？

是

掃描以鉛筆書寫的文件時，請務必經常清潔滾輪。否則沾上汙漬的滾輪，可能在文件上留下黑色痕跡或造成進紙錯誤。
關於詳細資訊，請參閱「[第 5 章 日常維護](#)」(第 61 頁)。

否

ADF 內部的掃描玻璃區域和滾輪是否乾淨？

否

清潔 ADF 內部。
關於詳細資訊，請參閱「[第 5 章 日常維護](#)」(第 61 頁)。

是

如果問題仍然存在，請先檢查「[7.4 聯絡掃描器特約服務中心之前](#)」(第 103 頁)中的項目，然後再聯絡原購買經銷商或富士通掃描器的特約服務中心。

首頁

目錄

索引

引言

掃描器概要

如何裝載文件

如何使用操作面板

各種掃描方式

日常維護

更換耗材

疑難排解

操作設定

附錄

詞彙表

文件護套無法順利進紙。/ 發生卡紙。

是否連續使用文件護套掃描？	是	先送入 50 張 PPC 紙（再生紙），再使用文件護套掃描。 可使用空白或已列印的 PPC 紙張（再生紙）。
否	否	請執行以下其中之一： <ul style="list-style-type: none">● 清潔文件護套。 關於詳細資訊，請參閱「第 5 章 日常維護」（第 61 頁）。● 更換文件護套。 關於購買文件護套的資訊，請聯絡原購買經銷商或富士通掃描器的特約服務中心。
文件護套是否乾淨？	是	將文件護套載入 ADF 進紙槽（送紙器）後再開始掃描。 關於詳細資訊，請參閱「超過 A4 大小的文件」（第 51 頁）或「掃描相片和剪報」（第 53 頁）。
否	否	清潔 ADF 內部。 關於詳細資訊，請參閱「第 5 章 日常維護」（第 61 頁）。
是否將文件護套載入 ADF 進紙槽（送紙器）後才開始掃描？	是	檢查耗材計數器並在必要時更換耗材。 關於詳細資訊，請參閱「第 6 章 更換耗材」（第 71 頁）。
ADF 內部的掃描玻璃區域和滾輪是否乾淨？	是	清潔 ADF。若 ADF 中有異物，請移除。 關於詳細資訊，請參閱「第 5 章 日常維護」（第 61 頁）。
否	是	
耗材 (*1) 是否已磨損？	否	
是否有任何異物在 ADF 內部？	是	
否		

首頁

目錄

索引

引言

掃描器概要

如何裝載文件

如何使用操作面板

各種掃描方式

日常維護

更換耗材

疑難排解

操作設定

附錄

詞彙表

否 (繼續) ↓

是否將較厚的文件放入文件護套？

是

某些紙張可能太厚，無法放入文件護套。
使用符合需求的文件。
關於詳細資訊，請參閱「[使用文件護套的條件](#)」(第 44 頁)。

否

如果問題仍然存在，請先檢查「[7.4 聯絡掃描器特約服務中心之前](#)」(第 103 頁)中的項目，然後再聯絡原購買經銷商或富士通掃描器的特約服務中心。

*1: 「耗材」意指滾輪組件 (制動輪和進紙輪)。

首頁

目錄

索引

引言

掃描器概要

如何裝載文件

如何使用操作
面板

各種掃描方式

日常維護

更換耗材

疑難排解

操作設定

附錄

詞彙表

使用文件護套時部分影像缺損。

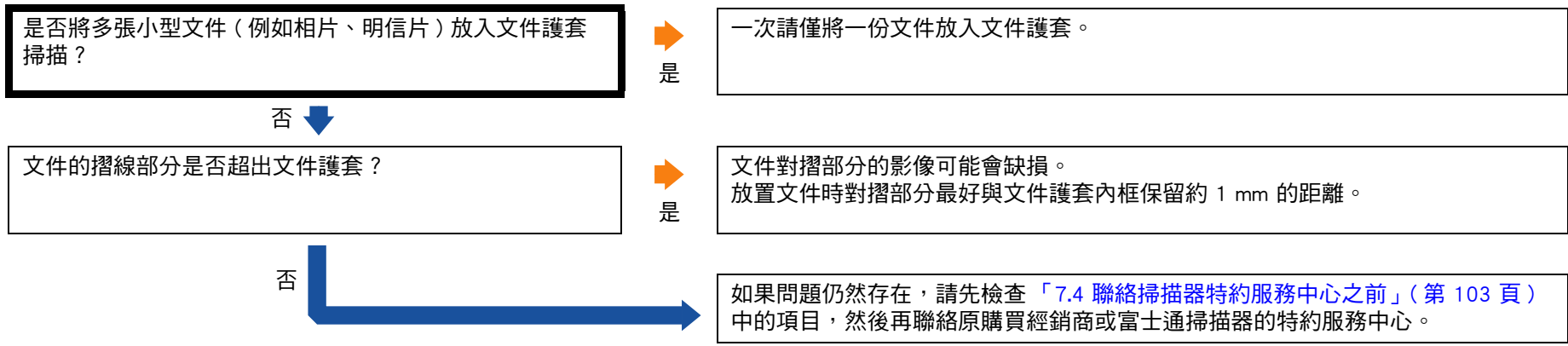

7.4 聯絡掃描器特約服務中心之前

在聯絡原購買經銷商或富士通掃描器的特約服務中心之前，請檢查以下事項。

一般

項目	內容
掃描器機型名稱	範例：fi-7030 關於詳細資訊，請參閱「7.5 檢查產品標籤」(第 105 頁)。
序號	範例：XXXX000001 關於詳細資訊，請參閱「7.5 檢查產品標籤」(第 105 頁)。
製造日期	範例：2016-04 (2016 年 4 月) 關於詳細資訊，請參閱「7.5 檢查產品標籤」(第 105 頁)。
購買日期	
問題	
問題發生頻率	
保證	

錯誤狀態

電腦連接問題

項目	內容
作業系統 (Windows)	
錯誤訊息	
介面	範例：USB 介面
介面控制項	

進紙問題

項目	內容
紙張類型	
主要用途	
最後清潔日期	
耗材更換日期	
操作面板狀態	

首頁

目錄

索引

引言

掃描器概要

如何裝載文件

如何使用操作
面板

各種掃描方式

日常維護

更換耗材

疑難排解

操作設定

附錄

詞彙表

■ 畫質問題

項目	內容
掃描器驅動程式和版本	
介面控制項	
作業系統 (Windows)	
應用程式	範例：PaperStream Capture
掃描面	範例：正面、背面、兩面
解析度	範例：600 dpi、75 dpi
影像模式	範例：彩色、灰階、黑白

■ 其他

項目	內容
您是否可使用電子郵件或傳真來傳送輸出影像和相片，以顯示紙張狀況？	

首頁

目錄

索引

引言

掃描器概要

如何裝載文件

如何使用操作面板

各種掃描方式

日常維護

更換耗材

疑難排解

操作設定

附錄

詞彙表

7.5 檢查產品標籤

本節說明掃描器上的產品標籤。

位置

標籤在掃描器的背面。

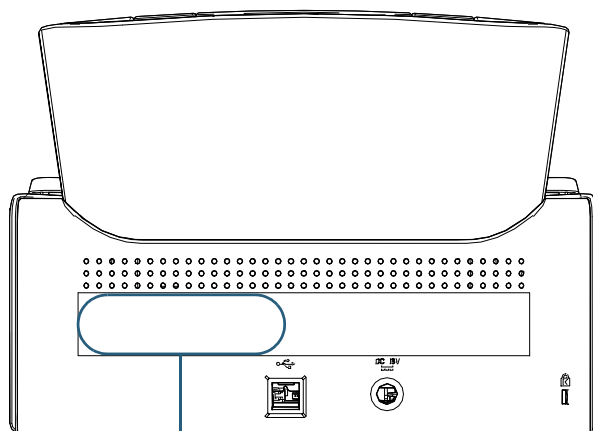

標籤

標籤（範例）：顯示掃描器資訊。

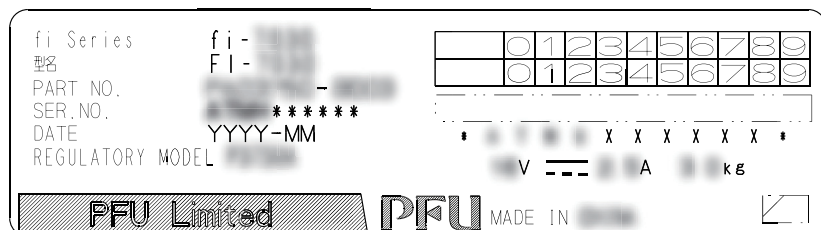

第 8 章 操作設定

本章說明如何使用 Software Operation Panel 來指定掃描器設定。

8.1 啟動 Software Operation Panel.....	107
8.2 設定密碼.....	109
8.3 設定項目.....	115
8.4 張數計數器的相關設定.....	121
8.5 掃描的相關設定.....	125
8.6 多頁進紙檢測的相關設定.....	131
8.7 待機時間的相關設定.....	137
8.8 開啟 / 關閉電源的相關設定.....	139
8.9 掃描器維護的相關設定.....	140

8.1 啟動 Software Operation Panel

Software Operation Panel 會連同 PaperStream IP 驅動程式一併安裝。

此應用程式可以指定操作掃描器等各種設定並管理耗材。

注意事項

- 掃描期間請勿啟動 Software Operation Panel。
- 若在掃描器驅動程式設定視窗顯示時變更 Software Operation Panel，則變更的設定可能不會套用至掃描影像。
- Software Operation Panel 正在執行時，請勿使用操作面板。
- 即使連接了數個掃描器，系統也只會識別出第一台掃描器。請僅連接一台掃描器。

- 1 確認掃描器已連接電腦，然後開啟掃描器電源。
關於如何連接掃描器到電腦的詳細資訊，請參閱《快速安裝指南》。
關於如何開啟掃描器電源的詳細資訊，請參閱「1.3 開啟 / 關閉電源」(第 19 頁)。

2 顯示 [Software Operation Panel] 視窗。

- Windows Vista/Windows Server 2008/Windows 7
按一下 [開始] 功能表 → [所有程式] → [fi Series] → [Software Operation Panel]。
- Windows Server 2012/Windows 8
以滑鼠右鍵按一下開始畫面，並選擇應用程式列上的 [所有應用程式] → [fi Series] 下的 [Software Operation Panel]。
- Windows Server 2012 R2/Windows 8.1
按一下開始畫面左下角的 [↓] 並選擇 [fi Series] 下的 [Software Operation Panel]。
如要顯示 [↓]，請移動滑鼠游標。
- Windows 10/Windows Server 2016
按一下 [開始] 功能表 → [fi Series] → [Software Operation Panel]。

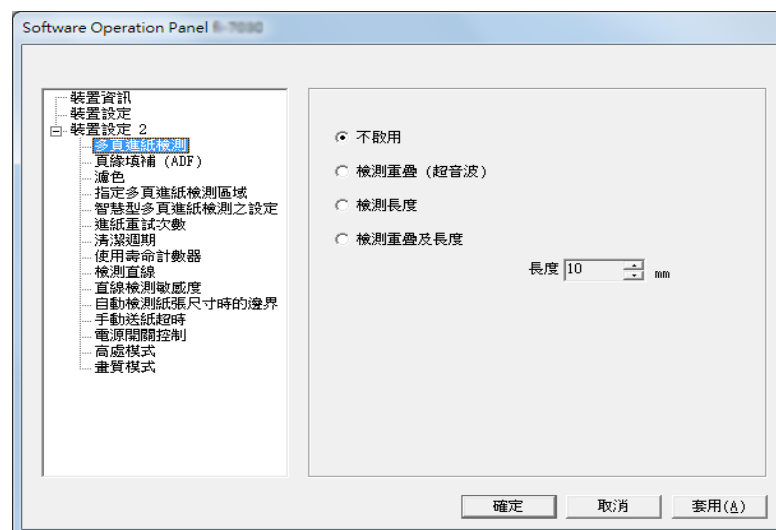

首頁

目錄

索引

引言

掃描器概要

如何裝載文件

如何使用操作面板

各種掃描方式

日常維護

更換耗材

疑難排解

操作設定

附錄

詞彙表

⇒ Software Operation Panel 圖示會在功能表中顯示（出現在按一下通知區域上的  時）。

若要在工作列上一直顯示 Software Operation Panel 圖示，請將該圖示拖放到通知區域上。通知區域在工作列右端。



由此開始的程序將以假設通知區域上一直顯示 Software Operation Panel 的情況為例說明。

首頁

目錄

索引

引言

掃描器概要

如何裝載文件

如何使用操作
面板

各種掃描方式

日常維護

更換耗材

疑難排解

操作設定

附錄

詞彙表

8.2 設定密碼

如果設定密碼，可透過 [檢視模式] 執行 Software Operation Panel，只允許使用者檢視掃描器設定。

如果未設定密碼，則可以指定掃描器設定。

為了防止進行不必要的設定變更，使用密碼可以限制使用者的操作範圍。

設定密碼

請按照以下程序設定密碼：

- 1 以滑鼠右鍵按一下通知區域中的 Software Operation Panel 圖示，然後從功能表選擇 [設定密碼]。

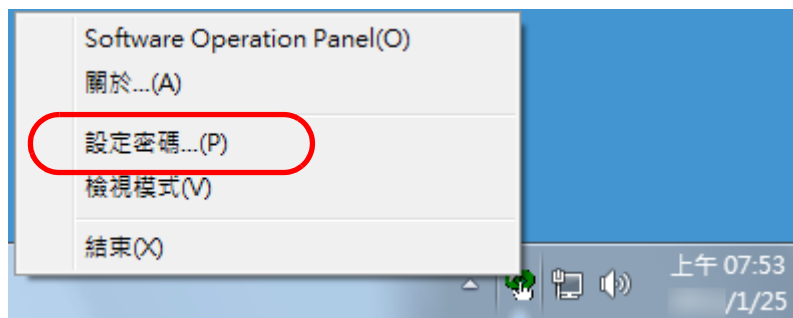

⇒ 出現 [設定密碼] 視窗。

- 2 輸入新密碼和確認密碼，然後按一下 [確定] 按鈕。密碼最多可使用 32 個字元。

注意：只允許使用英數字元 (a 到 z、A 到 Z 和 0 到 9)。

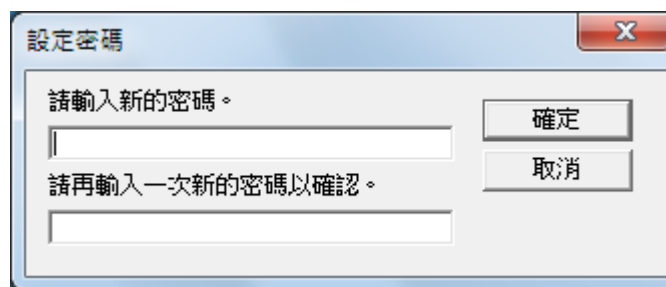

⇒ 出現確認訊息。

- 3 按一下 [確定] 按鈕。
⇒ 已設定密碼。

[首頁](#)
[目錄](#)
[索引](#)
[引言](#)
[掃描器概要](#)
[如何裝載文件](#)
[如何使用操作面板](#)
[各種掃描方式](#)
[日常維護](#)
[更換耗材](#)
[疑難排解](#)
[操作設定](#)
[附錄](#)
[詞彙表](#)

設定 [檢視模式]

按照以下程序將 Software Operation Panel 設定為 [檢視模式]：

- 1 設定密碼。
關於詳細資訊，請參閱「設定密碼」(第 109 頁)。
- 2 以滑鼠右鍵按一下通知區域中的 Software Operation Panel 圖示，然後從功能表選擇 [檢視模式]。

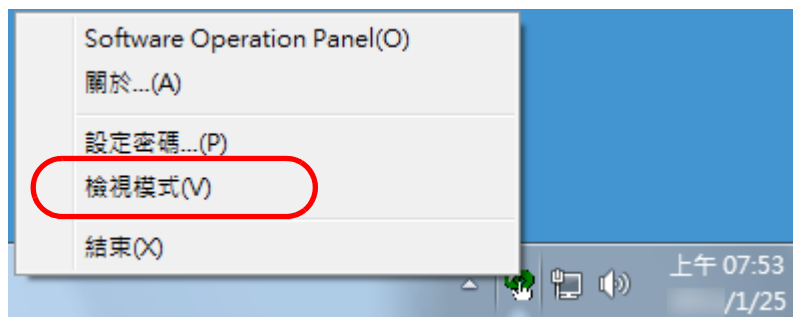

⇒ Software Operation Panel 進入 [檢視模式]。

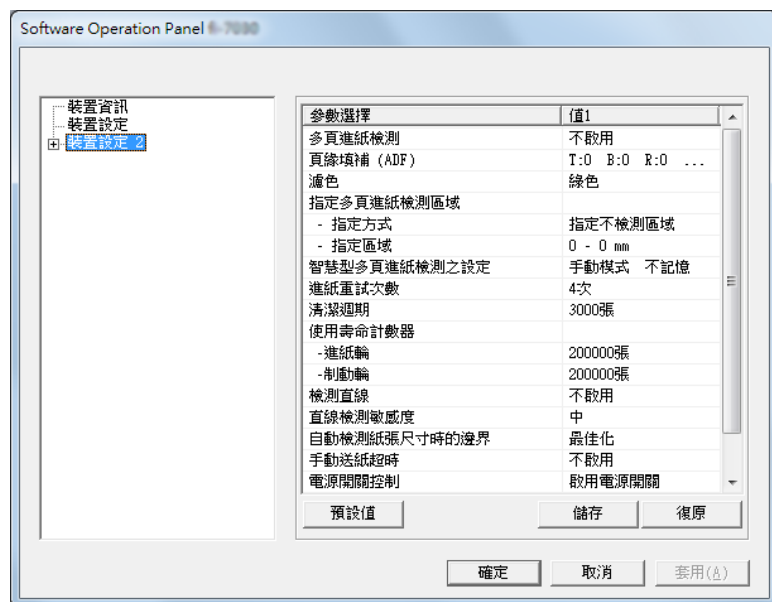

提示

啟用 [檢視模式] 時，功能表 (顯示在以滑鼠右鍵按一下通知區域中的 Software Operation Panel 圖示時) 中的 [檢視模式] 旁會出現勾選標記。

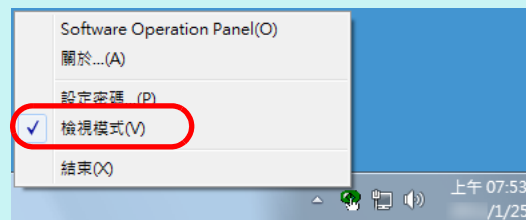

清除 [檢視模式]

按照以下程序清除 [檢視模式]：

- 1 以滑鼠右鍵按一下通知區域中的 Software Operation Panel 圖示，然後從功能表選擇 [檢視模式]。

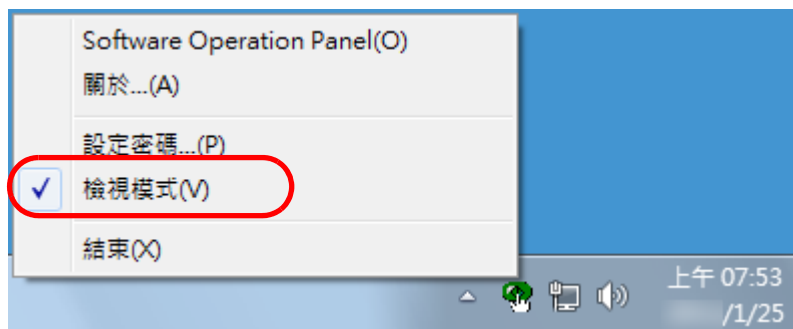

⇒ 出現 [設定密碼] 視窗。

- 2 輸入目前的密碼，然後按一下 [確定] 按鈕。

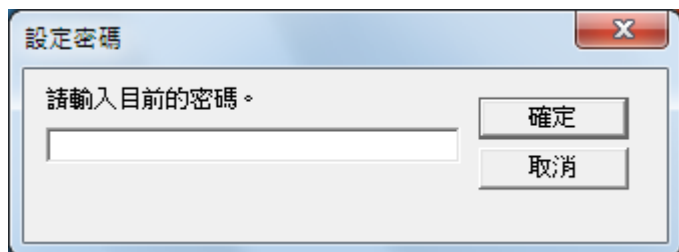

⇒ [檢視模式] 已清除，現在可變更掃描器設定。

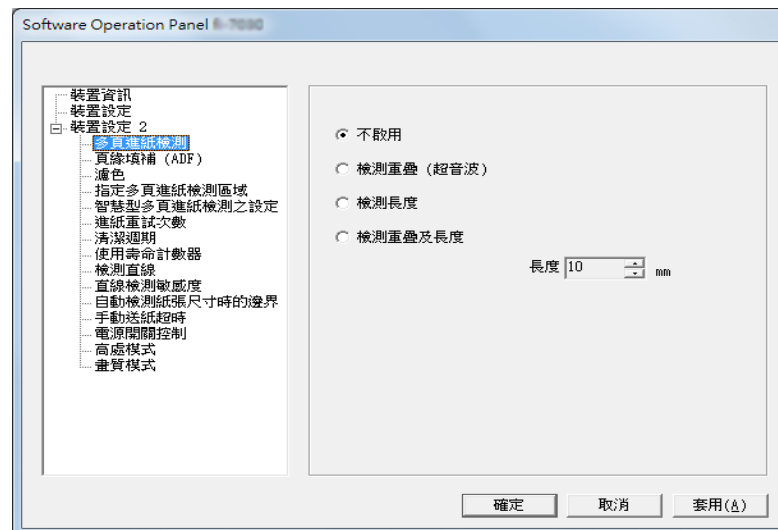

提示

結束 [檢視模式] 時，功能表 (對通知區域中的 Software Operation Panel 圖示按一下滑鼠右鍵時顯示) 中 [檢視模式] 旁會取消勾選標記。

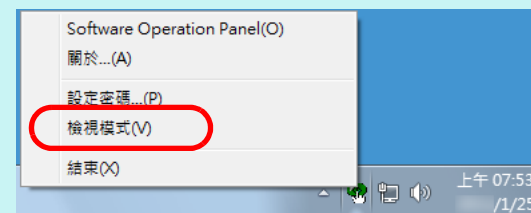

變更密碼

按照以下程序變更密碼：

- 1 以滑鼠右鍵按一下通知區域中的 Software Operation Panel 圖示，然後從功能表選擇 [設定密碼]。

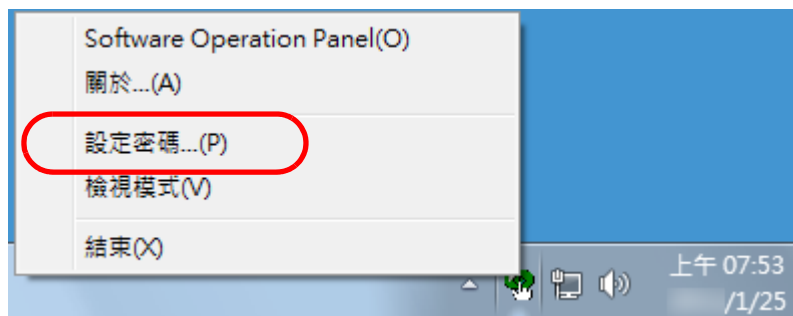

⇒ 出現 [設定密碼] 視窗。

- 2 輸入目前的密碼，然後按一下 [確定] 按鈕。

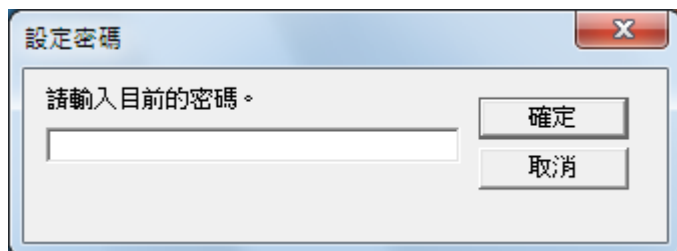

⇒ 出現 [設定密碼] 視窗。

- 3 輸入新密碼和確認密碼，然後按一下 [確定] 按鈕。
密碼最多可使用 32 個字元。

注意：只允許使用英數字元 (a 到 z、A 到 Z 和 0 到 9)。

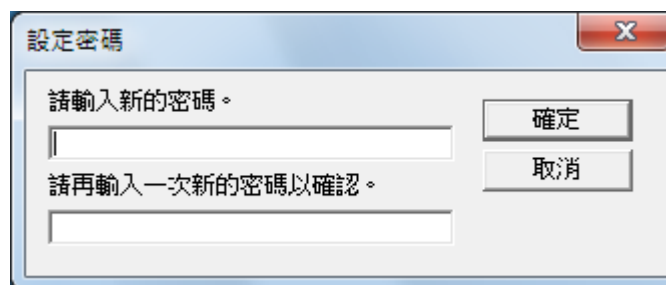

⇒ 出現確認訊息。

- 4 按一下 [確定] 按鈕。

⇒ 已設定密碼。

清除密碼

按照以下程序清除密碼：

- 1 以滑鼠右鍵按一下通知區域中的 Software Operation Panel 圖示，然後從功能表選擇 [設定密碼]。

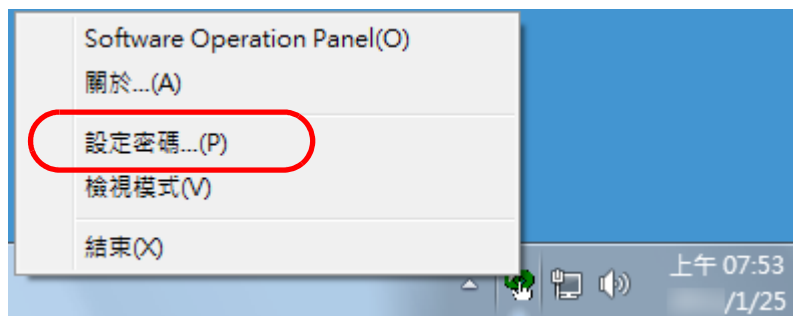

⇒ 出現 [設定密碼] 視窗。

- 2 輸入目前的密碼，然後按一下 [確定] 按鈕。

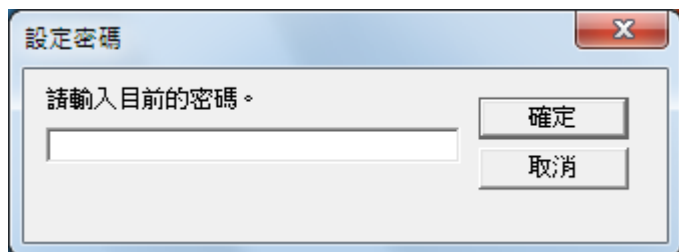

⇒ 出現 [設定密碼] 視窗。

- 3 將兩個欄位留白，然後按一下 [確定] 按鈕。

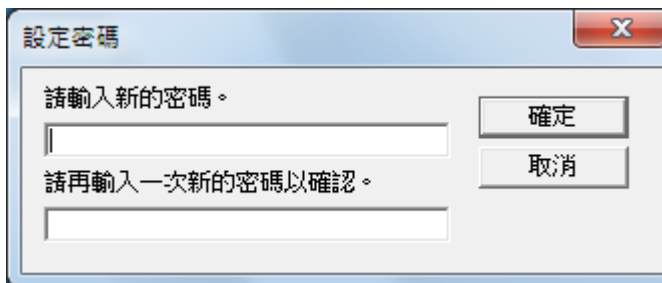

⇒ 出現確認訊息。

- 4 按一下 [確定] 按鈕。

⇒ 已清除密碼。

重設密碼

若您忘記密碼，可按照以下程序重設密碼：

- 1 以滑鼠右鍵按一下通知區域中的 Software Operation Panel 圖示，然後從功能表選擇 [設定密碼]。

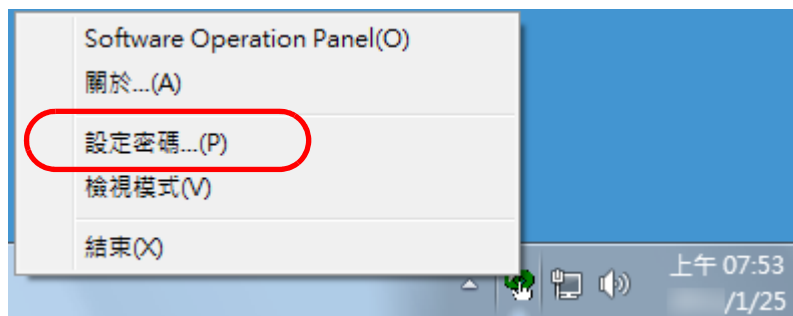

⇒ 出現 [設定密碼] 視窗。

- 2 輸入預設密碼「fi-scanner」，然後按一下 [確定] 按鈕。

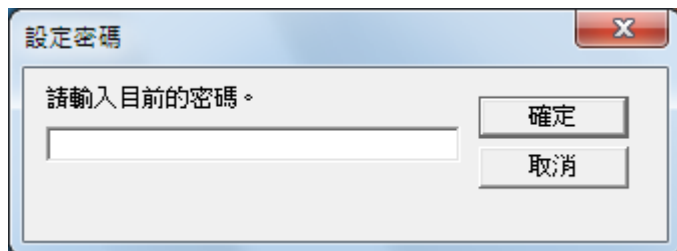

⇒ 出現 [設定密碼] 視窗。

- 3 輸入新密碼和確認密碼，然後按一下 [確定] 按鈕。
密碼最多可使用 32 個字元。

注意：只允許使用英數字元 (a 到 z、A 到 Z 和 0 到 9)。

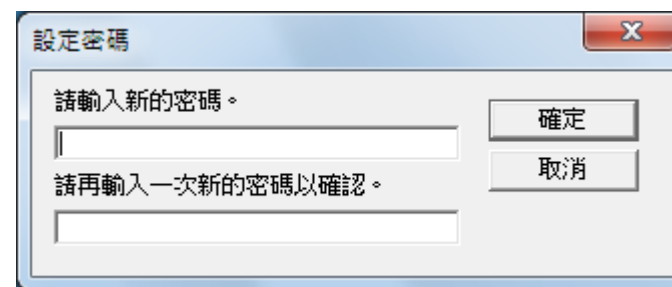

⇒ 出現確認訊息。

- 4 按一下 [確定] 按鈕。
⇒ 已設定密碼。

8.3 設定項目

Software Operation Panel 可以對連接到電腦的掃描器指定以下設定。

裝置設定

- 1 啟動 Software Operation Panel 。
關於詳細資訊，請參閱「[8.1 啟動 Software Operation Panel](#)」（第 107 頁）。
- 2 從左側清單選擇 [裝置設定]。

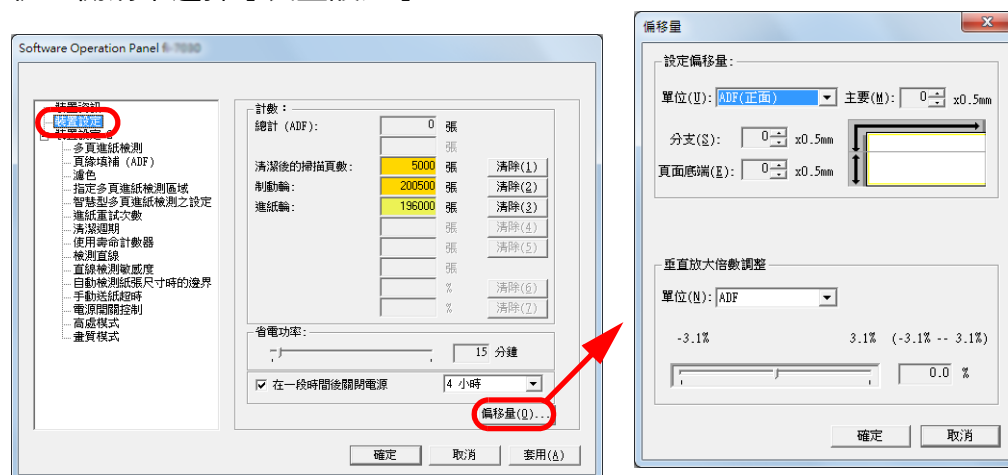

上述視窗中的可設定項目會於下一頁顯示。

項目	說明	參數 / 數值	出廠預設值
計數 (第 121 頁)	檢查計數器，以決定更換耗材和清潔的時機。 此外，亦可於更換耗材或清潔後重設計數器。	總計 (ADF)/ 清潔後 / 制動輪 / 進紙輪	0
省電功率 (第 138 頁)	指定掃描器進入「省電模式」之前的等待時間。	範圍：5 到 235 分鐘 (以 5 為單位遞增)	15 分鐘
	在一段時間後關閉電源：選擇設定掃描器在閒置 一段時間後自動關閉電源。 指定自動關閉掃描器電源的閒置時間。	[在一段時間後關閉電源] 核取方塊 1 小時 / 2 小時 / 4 小時 / 8 小時 (勾選 [在一段時間後關閉電源] 核取方塊時)	已勾選 4 小時
設定偏移量 (第 125 頁)	調整所選掃描面的掃描開始和結束位置。	單位：ADF (正面)/ADF (背面) 主要 / 分支 / 頁面底端：-2 到 +2 mm (以 0.5 為單位遞增)	主要 / 分支 / 頁面 底端：0 mm
垂直放大倍數調 整 (第 125 頁)	調整所選掃描方式的放大倍率 (進紙方向)。	單位：ADF 範圍：-3.1 到 3.1% (以 0.1 為單位遞增)	0%

首頁

目錄

索引

引言

掃描器概要

如何裝載文件

如何使用操作
面板

各種掃描方式

日常維護

更換耗材

疑難排解

操作設定

附錄

詞彙表

裝置設定 2

- 1 啟動 Software Operation Panel。
關於詳細資訊，請參閱「8.1 啟動 Software Operation Panel」（第 107 頁）。
- 2 從左側清單選擇 [裝置設定 2]。

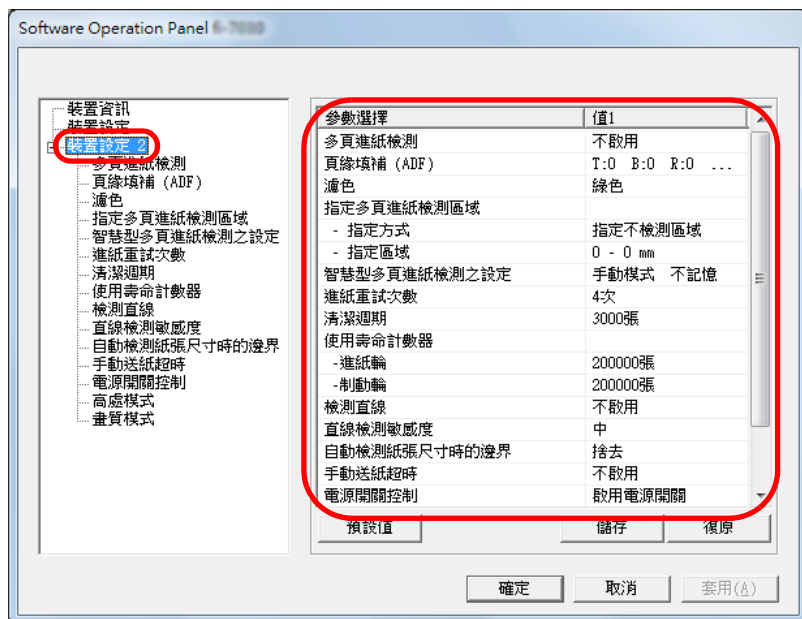

目前在 [裝置設定 2] 中指定的設定會列在視窗的右側。
上述視窗中的可設定項目會於下一頁顯示。

提示

- Software Operation Panel 設定可還原至出廠預設值。
若要將設定還原至出廠預設值，請按一下 [預設值] 按鈕。顯示訊息後，按一下 [確定] 按鈕。
注意：您所指定的設定將會被清除。
- Software Operation Panel 設定可以備份。
若要備份設定，請按一下 [儲存] 按鈕，然後指定檔案名稱並在顯示的視窗中按一下 [儲存] 按鈕。
- 只有掃描器類型相同時，才可使用 Software Operation Panel 設定的備份檔案還原其他掃描器上的設定。
若要還原設定，請按一下 [還原] 按鈕，然後指定備份檔案並在顯示的視窗中按一下 [開啟] 按鈕。顯示訊息後，按一下 [確定] 按鈕。
注意：其他無法執行還原類型的掃描器。

首頁

目錄

索引

引言

掃描器概要

如何裝載文件

如何使用操作面板

各種掃描方式

日常維護

更換耗材

疑難排解

操作設定

附錄

詞彙表

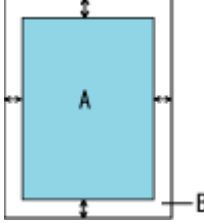
項目	說明	參數 / 數值	出廠預設值
多頁進紙 (第 131 頁)	指定多頁進紙檢測的方法。可透過監控重疊、文件長度或結合兩者來檢測多頁進紙。亦可從掃描器驅動程式指定此設定。注意：系統會優先套用掃描器驅動程式的設定。	不啟用 / 檢測重疊 (超音波) / 檢測長度 / 檢測重疊及長度 長度 (指定 [檢查長度] 時：可選擇 10/15/20 mm)	無 長度：10 mm
頁緣填補 (ADF) (第 126 頁)	指定掃描影像頁緣四周的寬度，以白色填補。亦可從掃描器驅動程式指定此設定。在此情況下，輸出影像時會使用掃描器驅動程式的「頁緣填補」設定。	頂端 / 左端 / 右端：0 到 15 mm 底端：-7 到 7 mm (以 1 為單位遞增)  (A：影像；B：填補區域；A+B：輸出)	頂端 / 底端 / 左端 / 右端：0 mm
濾色 (第 127 頁)	選擇要從掃描影像濾除的顏色 (僅限於黑白 / 灰階模式)。亦可從掃描器驅動程式指定此設定。注意：系統會優先套用掃描器驅動程式的設定。	紅色 / 綠色 / 藍色 / 無	綠色
指定多頁進紙檢測區域 (第 133 頁)	選擇範圍：勾選此項目以限制多頁進紙檢測的區域。	[選擇範圍] 核取方塊	未勾選
	啟用 / 不啟用 (中)：指定是否要對所選區域啟用多頁進紙檢測。	啟用 / 不啟用 (勾選 [選擇範圍] 時)	不啟用
	開始位置 (中)：指定區域的開始位置，亦即由文件前端開始起算的長度 (mm)。	0 到 510 mm (以 2 為單位遞增)	0 mm
	結束位置 (中)：指定區域的結束位置，亦即由文件前端開始起算的長度 (mm)。	0 到 510 mm (以 2 為單位遞增)	0 mm

項目	說明	參數 / 數值	出廠預設值
智慧型多頁進紙檢測之設定 (第 136 頁)	如果文件的指定位置貼有相同大小的紙張，可以指定掃描器記憶所貼紙張的位置，不再將該位置檢測為多頁進紙。 注意：必須先在掃描器驅動程式或「指定多頁進紙檢測方法 [多頁進紙]」(第 131 頁)的多頁進紙檢測設定中選擇 [檢測重疊 (超音波)] 或 [檢測重疊及長度]。	手動模式 / 自動模式 1 / 自動模式 2	手動模式
	勾選此項以清除「自動模式」中所記憶的重疊形式 (長度、位置)。	[清除重疊形式] 核取方塊	未勾選
	選擇在視窗中記憶多頁進紙樣式，以檢查檢測為多頁進紙的影像。	[自動記憶多頁進紙樣式 (僅限於多頁進紙的影像顯示時)] 核取方塊	未勾選
	指定是否要在電源關閉時記憶多頁進紙樣式。	記憶 / 不記憶	不記憶
進紙重試次數 (第 128 頁)	指定此設定以變更進紙異常時的進紙重試次數。	1 到 12 次	4 次
清潔週期 (第 123 頁)	指定掃描器的清潔週期。 選擇是否從掃描器驅動程式顯示清潔指示訊息。	1,000 到 255,000 張 (以 1,000 為單位遞增) [顯示清潔指示] 核取方塊	3,000 張 未勾選
使用壽命計數器 (第 124 頁)	指定耗材的更換週期。	進紙輪 / 制動輪： 10,000 到 2,550,000 張 (以 10,000 為單位遞增)	進紙輪： 200,000 張 制動輪： 200,000 張
檢測直線 (第 140 頁)	選擇是否啟用或不啟用直線檢測。 使用 ADF 掃描時啟用檢測直線 (掃描玻璃區域上的灰塵)。	啟用 / 不啟用	不啟用
直線檢測敏感度 (第 141 頁)	啟用檢測直線時，請指定檢測直線 (掃描玻璃區域上灰塵) 的敏感度。	低 / 中 / 高	中
自動檢測紙張尺寸時的邊界 (第 129 頁)	指定是否最佳化 (進位 / 捨去) 掃描影像資料的零碎部分。	最佳化 / 捨去	最佳化
手動送紙超時 (第 137 頁)	選擇是否不啟用或啟用手動送紙。	不啟用 / 啟用	不啟用
	設定從無紙到檢測出錯誤的間隔時間：指定取消手動送紙的等待時間。	5、10、20、30、40、50、60、70、80、90、100、110 (秒)	10 秒
電源開關控制 (第 139 頁)	指定開啟 / 關閉掃描器電源的方法。	啟用電源開關 / 不啟用電源開關 / 啟用 USB 供電	啟用電源開關

項目	說明	參數 / 數值	出廠預設值
高處模式 (第 130 頁)	選擇是否啟用或不啟用高處模式。 啟用時可在 2,000 m 或更高處使用掃描器。	啟用 / 不啟用	不啟用
畫質模式 (第 130 頁)	設定畫質模式。 要得到接近使用 fi-6110 掃描的影像畫質，請設定畫質模式。	fi-6110/ 不啟用	不啟用

首頁

目錄

索引

引言

掃描器概要

如何裝載文件

如何使用操作
面板

各種掃描方式

日常維護

更換耗材

疑難排解

操作設定

附錄

詞彙表

8.4 張數計數器的相關設定

檢查和重設紙張計數器

■ 檢查紙張計數器

可檢視各耗材部件的狀態，來決定更換或清潔耗材的時間。耗材需要更換或清潔時，其計數器的顏色會逐漸變更。計數器的顏色變更如下：

- 制動輪計數器 / 進紙輪計數器
更換耗材後，如果頁計數器到達 Software Operation Panel 中「[耗材的更換週期 \[使用壽命計數器 \]](#)」（第 124 頁）指定值的 95% 時，這些計數器會變為淡黃色；到達 100% 時，則變為黃色。
- [清潔後的掃描頁數] 計數器
清潔後，如果頁數計數器到達 Software Operation Panel 中「[掃描器清潔週期 \[清潔週期 \]](#)」（第 123 頁）指定的張數，此計數器會變為黃色。

- 1 啟動 Software Operation Panel。
關於詳細資訊，請參閱「[8.1 啟動 Software Operation Panel](#)」（第 107 頁）。
- 2 從左側清單選擇 [裝置設定]。

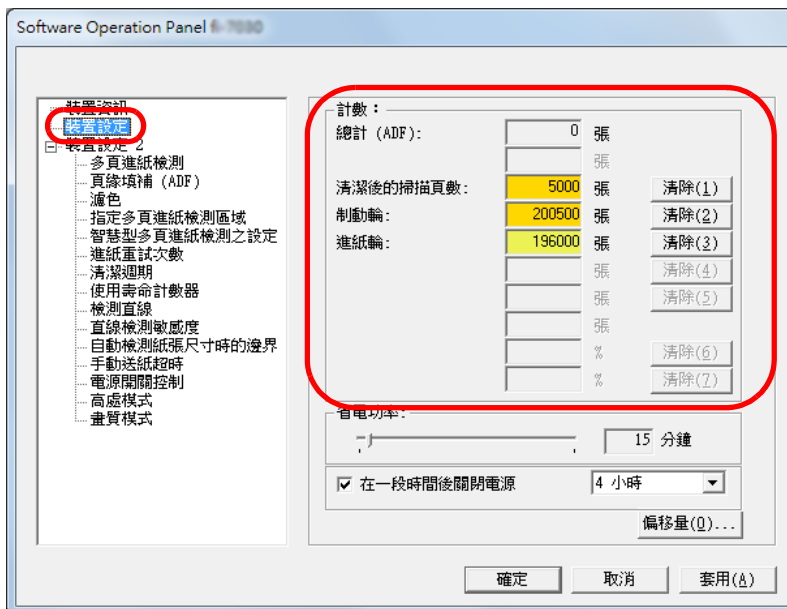

在此視窗中，可以檢查以下項目：

項目	說明
總計 (ADF)	透過 ADF 掃描的合計掃描總張數
清潔後的掃描頁數	清潔後掃描的總張數
制動輪	更換制動輪後的掃描張數
進紙輪	更換進紙輪後的掃描張數

注意事項

如果掃描器是因拔下電源線或選擇 [不啟用電源開關] 而關閉，掃描張數可能無法計算到 [總計]。

關於停用電源開關的詳細資訊，請參閱「開啟 / 關閉掃描器電源的方法 [電源開關控制]」（第 139 頁）。

■ 重設紙張計數器

更換或清潔耗材部件後，請按照以下程序重設耗材計數器：

- 1 如果已更換耗材，請按一下該更換耗材的 [清除] 按鈕。如果已完成清潔，請按一下 [清潔後的掃描頁數] 的 [清除] 按鈕。

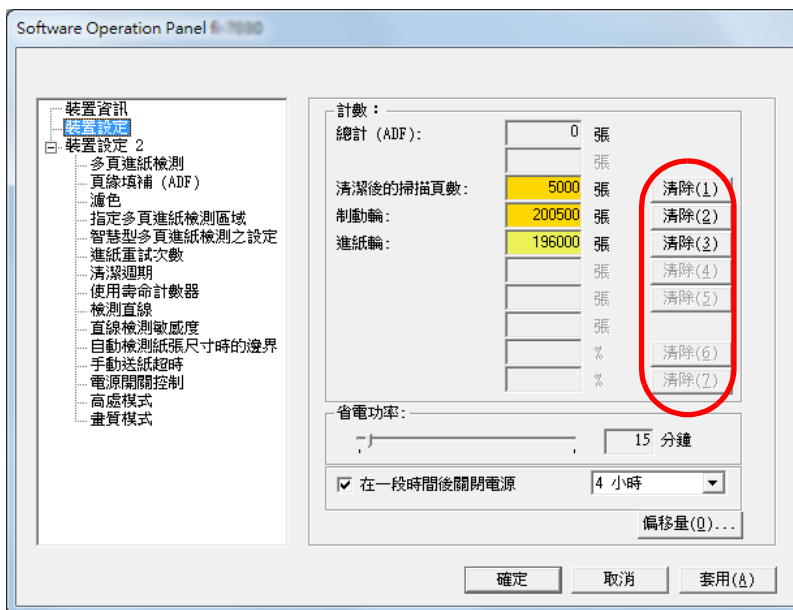

⇒ 計數器重設為 0。

- 2 按一下 [確定] 按鈕。
⇒ 出現確認訊息。
- 3 按一下 [確定] 按鈕。
⇒ 儲存設定。

首頁

目錄

索引

引言

掃描器概要

如何裝載文件

如何使用操作面板

各種掃描方式

日常維護

更換耗材

疑難排解

操作設定

附錄

詞彙表

■ 清潔或更換耗材的訊息

使用掃描器期間，可能會出現以下訊息：

更換耗材的訊息

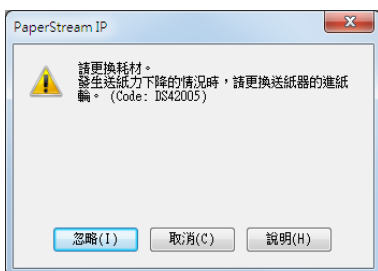

清潔的訊息

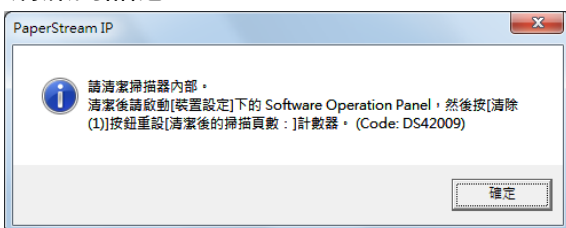

檢查訊息並適當更換耗材或加以清潔。

如果按一下 [忽略] 按鈕，訊息會消失並繼續掃描。但仍建議您盡快更換耗材。

若要立即停止掃描並更換耗材，請按一下 [取消] 按鈕。

關於更換耗材的詳細資訊，請參閱「[6.2 更換滾輪組件](#)」(第 73 頁)。

關於清潔的詳細資訊，請參閱「[第 5 章 日常維護](#)」(第 61 頁)。

掃描器清潔週期 [清潔週期]

可指定各耗材的清潔週期。

清潔後，當頁數計數器到達為清潔週期指定的張數時，[裝置設定] 中的 [清潔後的掃描頁數] 計數器的背景色會變為黃色。也可顯示清潔指示訊息 (第 123 頁)。

- 1 啟動 Software Operation Panel。
關於詳細資訊，請參閱「[8.1 啟動 Software Operation Panel](#)」(第 107 頁)。
- 2 從左側清單選擇 [裝置設定 2] → [清潔週期]。

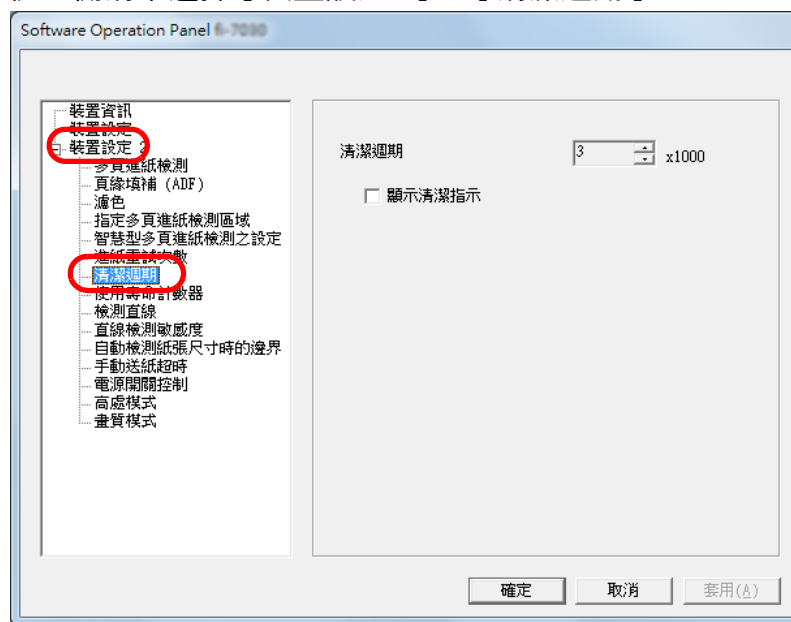

- 3 指定清潔週期的值。
數值範圍從 1,000 到 255,000 張 (以 1,000 為單位遞增)。
指定是否顯示清潔指示訊息。

耗材的更換週期 [使用壽命計數器]

可指定各耗材的更換週期。

更換耗材後，如果頁數計數器到達此處指定值的 95% 時，[裝置設定] 中的制動輪 / 進紙輪計數器的背景色會變為淡黃色；

到達 100% 時，則變為黃色。

亦會顯示更換耗材的訊息 (第 123 頁)。

- 1 啟動 Software Operation Panel。
關於詳細資訊，請參閱「8.1 啟動 Software Operation Panel」(第 107 頁)。

- 2 從左側清單選擇 [裝置設定 2] → [使用壽命計數器]。

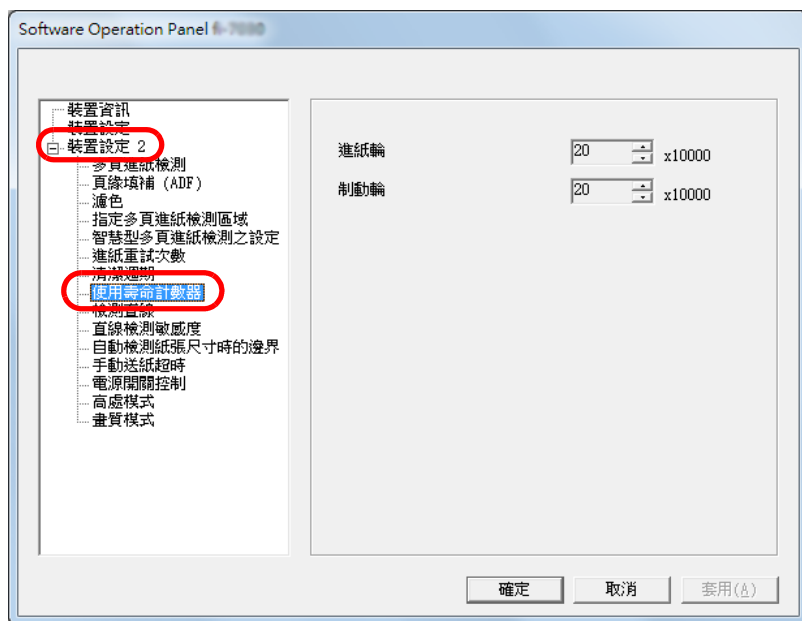

- 3 設定制動輪和進紙輪的更換週期之指定值。
數值範圍從 10,000 到 2,550,000 張 (以 10,000 為單位遞增)。

8.5 掃描的相關設定

調整掃描開始位置

[偏移量 / 垂直放大倍數調整]

當掃描影像的輸出位置不正確，或影像被縮短 / 拉長（垂直方向）時，請按照以下程序來調整偏移量和垂直放大倍率以調整影像。

注意事項

一般而言，您無須作任何調整，因為出廠預設值已指定為適當的數值。

- 1 啟動 Software Operation Panel。
關於詳細資訊，請參閱「8.1 啟動 Software Operation Panel」（第 107 頁）。
- 2 從左側清單選擇 [裝置設定]，然後按一下 [偏移量] 按鈕。

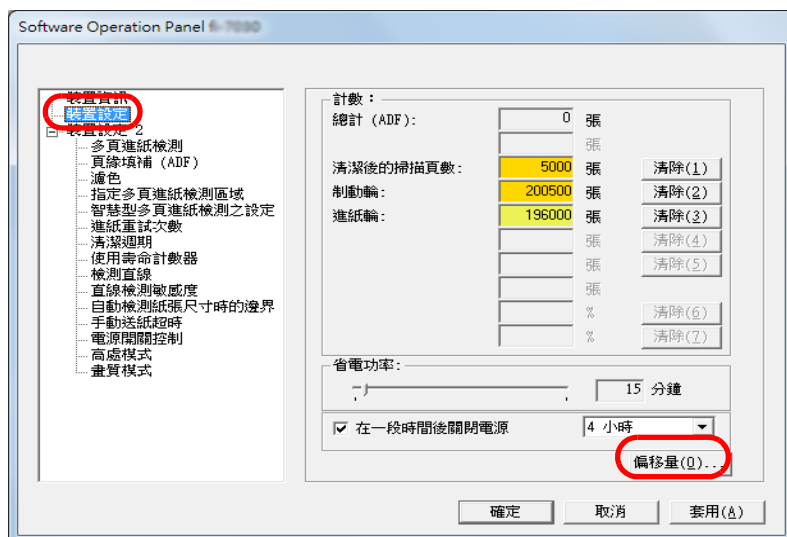

- 3 視需要調整偏移量等級 / 掃描放大倍率。

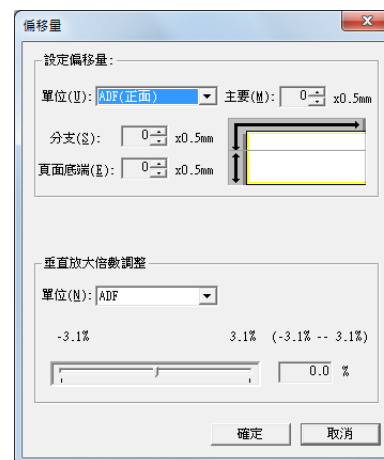

設定偏移量	說明
單位	請選擇 [ADF (正面)] 或 [ADF (背面)] 作為調整偏移量的目標。
主要	調整水平（寬度）偏移量。 數值範圍從 -2 到 +2 mm（以 0.5 為單位遞增）。
分支	在頁面頂端調整垂直（長度）偏移量。 數值範圍從 -2 到 +2 mm（以 0.5 為單位遞增）。
頁面底端	在頁面尾端調整垂直（長度）偏移量。 數值範圍從 -2 到 +2 mm（以 0.5 為單位遞增）。

垂直放大倍數調整	說明
單位	垂直放大倍數調整的對象固定為 [ADF]。
垂直放大倍數調整 (分支：長度)	調整垂直（長度）放大倍數。 數值範圍從 -3.1 到 +3.1%（以 0.1 為單位遞增）。

消除掃描影像邊四周出現的陰影 / 線條 [頁緣填補 (ADF)]

根據掃描的文件狀況而異，文件陰影可能會出現為黑色線條。在此情況下，可以使用「頁緣填補」功能來填補頁緣，以改善文件頁緣四周的影像畫質。

- 1 啟動 Software Operation Panel。
關於詳細資訊，請參閱「[8.1 啟動 Software Operation Panel](#)」（第 107 頁）。
- 2 從左側清單選擇 [裝置設定 2] → [頁緣填補 (ADF)]。

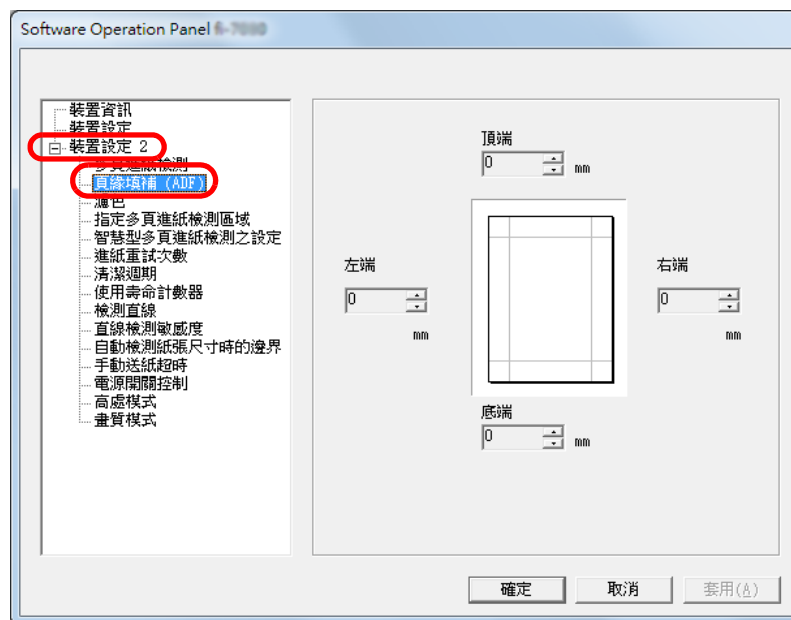

首頁

目錄

索引

引言

掃描器概要

如何裝載文件

如何使用操作面板

各種掃描方式

日常維護

更換耗材

疑難排解

操作設定

附錄

詞彙表

3 指定要在四周頁緣填補的寬度：頂端 / 底端 / 左端 / 右端。

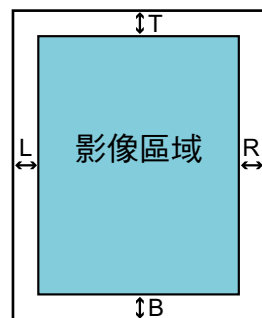

T：頂端 = 0 到 15 mm

B：底端 = -7 到 7 mm

R：右端 = 0 到 15 mm

L：左端 = 0 到 15 mm

(以 1 mm 為單位遞增)

指定區域會填上白色。

注意事項

注意：如果「頁緣填補」的目標範圍過寬，可能會蓋掉頁緣附近的字元。

提示

- 填補的顏色通常為白色。您可以在掃描器驅動程式中將顏色變更為黑色。
關於詳細資訊，請參閱掃描器驅動程式的《說明》。
- 依據在 [頁緣填補 (ADF)] 指定填補底端頁緣的數值不同，頁緣填補功能會如下操作：
 - 1 到 7 mm
從檢測頁面的底端開始，以白色填補頁緣。
 - -1 到 -7 mm
輸出影像但不填補頁緣。(設定檢測頁面的底端模式時，會以新增的指定區域輸出影像。)
「檢測頁面的底端」表示掃描器所檢測之掃描文件的底端。
- 亦可從掃描器驅動程式指定此設定。在此情況下，輸出影像時會使用掃描器驅動程式的「頁緣填補」設定。

從掃描影像濾除顏色 [濾色]

透過「濾色」功能，您可以從掃描影像中選擇要濾除三原色（紅色、綠色和藍色）。

例如掃描綠底黑字的文件時，如果選擇濾除綠色，則僅能掃描文件的黑色文字的部分。

注意事項

「濾色」對於淡色（低彩度顏色）效果最佳，可能無法濾除深色。

提示

只有黑白或灰階模式才可指定濾色。

- 1 啟動 Software Operation Panel。
關於詳細資訊，請參閱「8.1 啟動 Software Operation Panel」
(第 107 頁)。
- 2 從左側清單選擇 [裝置設定 2] → [濾色]。

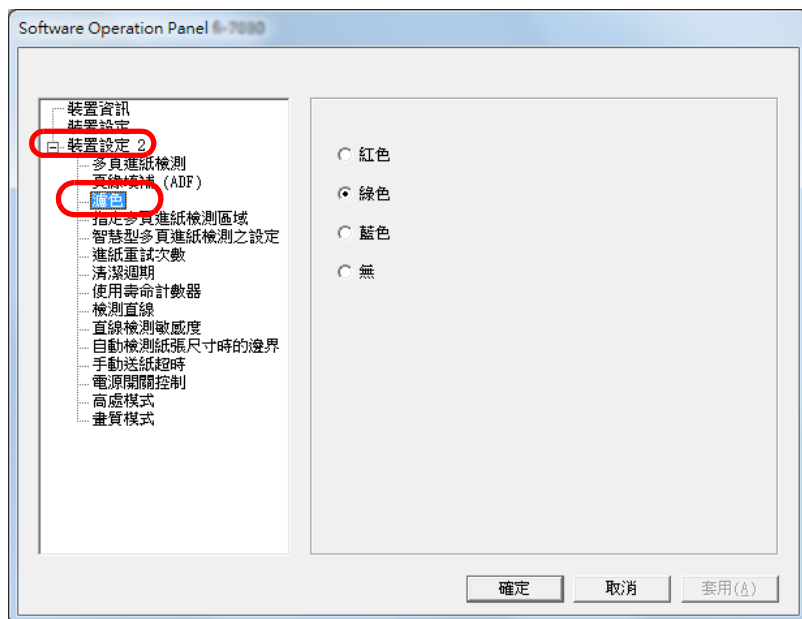

- 3 選擇要濾除的顏色。
紅色、綠色、藍色：濾除所選的顏色。
無：不濾除任何顏色。

注意事項

使用 Software Operation Panel 時，只可以從紅、綠和藍三色中選擇濾色。若要濾除您選擇的顏色，請從掃描器驅動程式中指定設定。關於詳細資訊，請參閱掃描器驅動程式的《說明》。

提示

亦可從掃描器驅動程式指定此設定。注意：系統會優先套用掃描器驅動程式的設定。

進紙重試次數

指定此設定以變更進紙異常時的進紙重試次數。

- 1 啟動 Software Operation Panel。
關於詳細資訊，請參閱「8.1 啟動 Software Operation Panel」
(第 107 頁)。
- 2 從左側清單選擇 [裝置設定 2] → [進紙重試次數]。

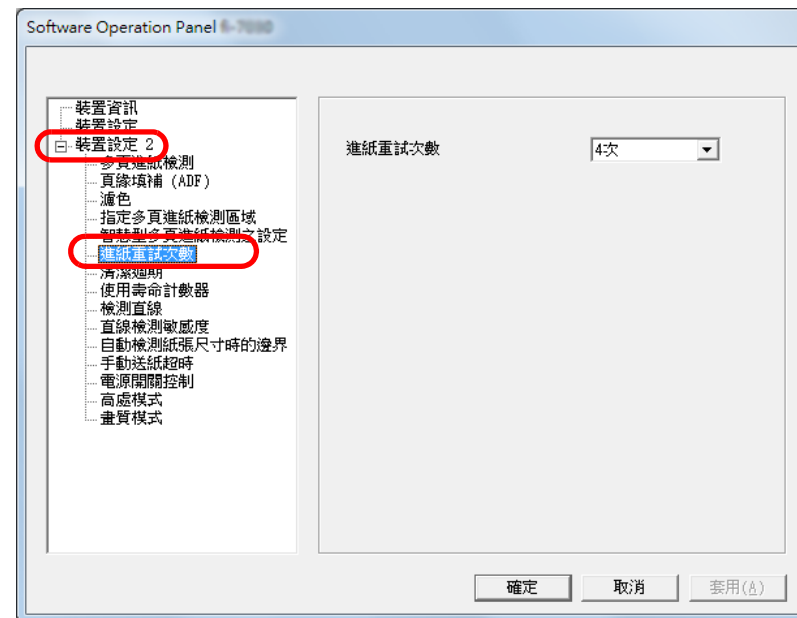

- 3 指定進紙重試次數。
數值範圍從 1 到 12 次。

裁剪影像邊緣

[自動檢測紙張尺寸時的邊界]

影像在掃描期間可能會產生一些零碎資料。您可以使用「自動檢測紙張尺寸時的邊界」功能，指定是否包括或排除這些零碎資料。

1 啟動 Software Operation Panel。

關於詳細資訊，請參閱「8.1 啟動 Software Operation Panel」（第 107 頁）。

2 從左側清單選擇 [裝置設定 2] → [自動檢測紙張尺寸時的邊界]。

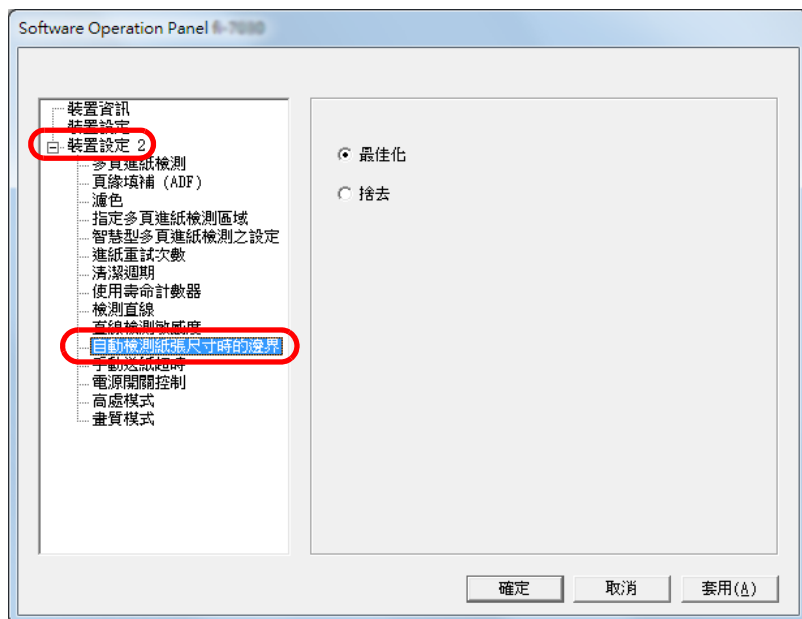

3 選擇是否要包含或排除零碎資料。

選擇 [最佳化] 以防止排除掃描影像的零碎資料。

注意事項

- 選擇 [最佳化] 可防止資料遺失，但也可能在右側產生陰影。
- 文件右側附近有文字時若選擇 [捨去]，某些像素資料可能會遺失。
- 關於設定自動頁面尺寸檢測的詳細資訊，請參閱《掃描器驅動程式說明》。

提示

此設定只適用於黑白模式。

[首頁](#)
[目錄](#)
[索引](#)
[引言](#)
[掃描器概要](#)
[如何裝載文件](#)
[如何使用操作面板](#)
[各種掃描方式](#)
[日常維護](#)
[更換耗材](#)
[疑難排解](#)
[操作設定](#)
[附錄](#)
[詞彙表](#)

在高處掃描 [高處模式]

選擇是否啟用或不啟用高處模式。

高海拔低氣壓條件下，可能降低超音波感應器的多頁進紙檢測準確度。

啟用高處模式可讓您在 2,000 m 或更高處使用掃描器。

- 1 啟動 Software Operation Panel。
關於詳細資訊，請參閱「8.1 啟動 Software Operation Panel」（第 107 頁）。
- 2 從左側清單選擇 [裝置設定 2] → [高處模式]。

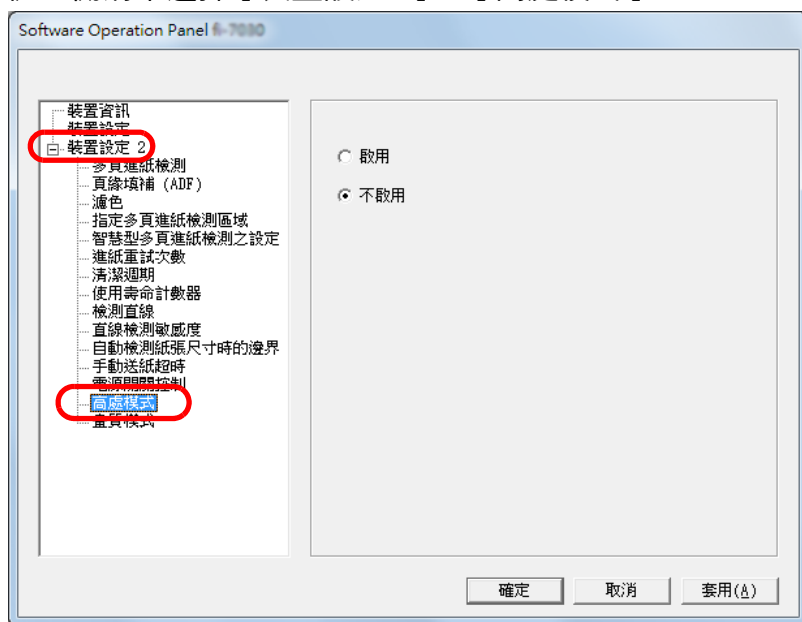

- 3 選擇是否啟用或不啟用高處模式。

設定掃描的畫質模式 [畫質模式]

設定畫質模式。

要得到接近使用 fi-6110 掃描的影像畫質，請設定畫質模式。

- 1 啟動 Software Operation Panel。
關於詳細資訊，請參閱「8.1 啟動 Software Operation Panel」（第 107 頁）。
- 2 從左側清單選擇 [裝置設定 2] → [畫質模式]。

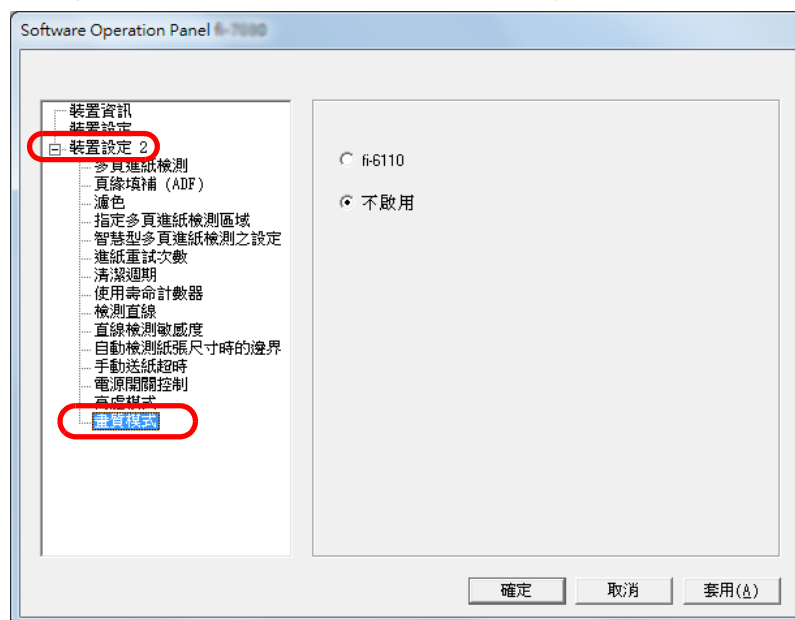

- 3 設定是否要得到接近使用 fi-6110 掃描的影像畫質。

8.6 多頁進紙檢測的相關設定

指定多頁進紙檢測方法 [多頁進紙]

ADF 同時送進兩張或以上的紙張時，即發生多頁進紙錯誤。檢測出不同的文件長度時，此檢測結果亦稱為多頁進紙。掃描時若未注意到多頁進紙錯誤，掃描影像中可能會遺失重要資料。

「多頁進紙檢測」可用來防止這類問題。啟用此功能時，一旦掃描器檢測出多頁進紙，即會顯示錯誤訊息並停止掃描。注意：此功能無法在文件前端的 30 mm 區域內檢測多頁進紙。

1 啟動 Software Operation Panel。

關於詳細資訊，請參閱「8.1 啟動 Software Operation Panel」（第 107 頁）。

2 從左側清單選擇 [裝置設定 2] → [多頁進紙檢測]。

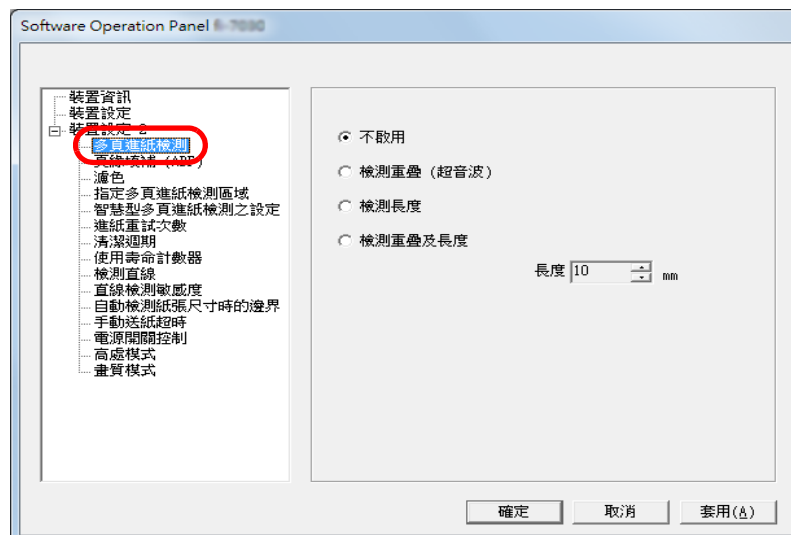

3 選擇一種檢測方法。

方法	說明
不啟用	不檢測多頁進紙。
檢測重疊（超音波）	透過檢查文件重疊來檢測多頁進紙。 選擇此設定時，亦可指定以下兩種選項： <ul style="list-style-type: none"> 指定文件頂端的檢測長度範圍。關於更多詳細資訊，請參閱「指定多頁進紙的檢測區域 [指定多頁進紙檢測區域]」（第 133 頁）。 如果頁面的指定位置貼有相同大小的紙張，忽略多頁進紙檢測。關於更多詳細資訊，請參閱「對設定圖樣忽略多頁進紙」（第 59 頁）。
檢測長度	透過文件的長度差異來檢測多頁進紙。 注意：掃描混合不同大小的批次文件時，無法準確檢測出多頁進紙。

首頁

目錄

索引

引言

掃描器概要

如何裝載文件

如何使用操作面板

各種掃描方式

日常維護

更換耗材

疑難排解

操作設定

附錄

詞彙表

方法	說明
檢測重疊及長度	<p>同時透過 [檢測重疊 (超音波)] 和 [檢測長度] 來檢測多頁進紙。</p> <p>注意：掃描混合不同大小的批次文件時，無法準確檢測出多頁進紙。</p> <p>選擇此設定時，亦可指定以下兩種選項：</p> <ul style="list-style-type: none"> ● 指定文件頂端的檢測長度範圍。關於更多詳細資訊，請參閱「指定多頁進紙的檢測區域 [指定多頁進紙檢測區域]」(第 133 頁)。 ● 如果頁面的指定位置貼有相同大小的紙張，忽略多頁進紙檢測。關於更多詳細資訊，請參閱「對設定圖樣忽略多頁進紙」(第 59 頁)。
長度	<p>透過文件的長度差異來檢測多頁進紙時，請從 10/15/20 mm 選擇不同長度。任何長度短於指定值的文件，均不會檢測為多頁進紙。</p>

注意事項

- 若要掃描不同長度的文件，請指定 [檢測重疊 (超音波)]。
- 文件上若附有便利貼、收據、或相片時，若指定 [檢測重疊 (超音波)]，可能會誤將文件的重疊部分檢測為多頁進紙。在此情況下，請指定 [檢測長度]。然而請注意，若限制檢測範圍，仍然可使用 [檢測重疊 (超音波)]。
- 使用文件護套時無法檢測多頁進紙。

提示

亦可從掃描器驅動程式指定此設定。注意：系統會優先套用掃描器驅動程式的設定。

首頁

目錄

索引

引言

掃描器概要

如何裝載文件

如何使用操作面板

各種掃描方式

日常維護

更換耗材

疑難排解

操作設定

附錄

詞彙表

指定多頁進紙的檢測區域

[指定多頁進紙檢測區域]

只有指定 [檢測重疊 (超音波)] 或 [檢測重疊及長度] 時，才可以使用以下設定。

- 1 從左側清單選擇 [裝置設定 2] → [指定多頁進紙檢測區域]。勾選視窗中的 [選擇範圍] 核取方塊。

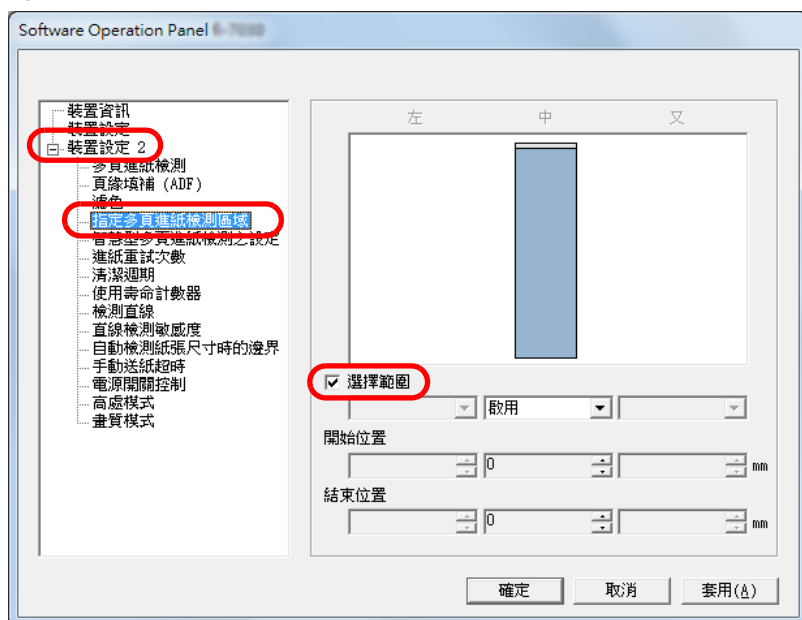

2 指定檢測範圍。

範圍	說明
選擇範圍	<p>勾選此核取方塊即可指定下圖的檢測範圍 (淡藍色區域)。</p> <p>勾選此核取方塊以啟用視窗中的設定。取消勾選此核取方塊以停用設定。取消勾選此核取方塊會將開始位置和結束位置設為「0」，使整頁文件皆為多頁進紙的檢測範圍。</p> <p>若將文件放置於進紙輪寬度的中央，將適用上述條件。</p> <p>無法從文件前端的 30 mm 範圍內檢測多頁進紙。</p>
不啟用 (中)	不對所選區域檢測多頁進紙。
啟用 (中)	對所選區域檢測多頁進紙。
開始位置 (中)	<p>顯示檢測的開始位置 (從文件前端開始起算的長度)。</p> <p>範圍: 0 到 510 mm (以 2 mm 為單位遞增)，開始位置 < 結束位置</p>

範圍	說明
結束位置 (中)	顯示檢測的結束位置(從文件前端開始起算的長度)。 範圍:0 到 510 mm(以 2 mm 為單位遞增), 開始位置 < 結束位置

提示

- 當 [開始位置] 和 [結束位置] 皆設為「0」時，無論是否啟用此功能，均會對整個區域執行多頁進紙檢測。
- 若要對整份文件不啟用多頁進紙檢測功能，請選擇 [不啟用]，然後將開始位置設為「0」，並將結束位置設為等於或超過文件長度。
- 如果開始位置設定大於文件長度，選擇 [不啟用] 會檢測文件整體長度；而選擇 [啟用] 則會停用多頁進紙檢測功能。
- 若要檢測多頁進紙，檢測範圍長度必須至少指定為 5 mm。指定設定，使結束位置的數值超過開始位置 6 mm 以上。
- 亦可使用以下方法之一設定開始和結束位置：
 - 使用滑鼠在顯示的影像上拖曳一個區域。
 - 拖曳顯示影像中 [開始位置] 和 [結束位置] 的滑桿。

範例 1：

位置：中

選擇範圍 = 啟用，開始位置 = 50 mm，結束位置 = 200 mm

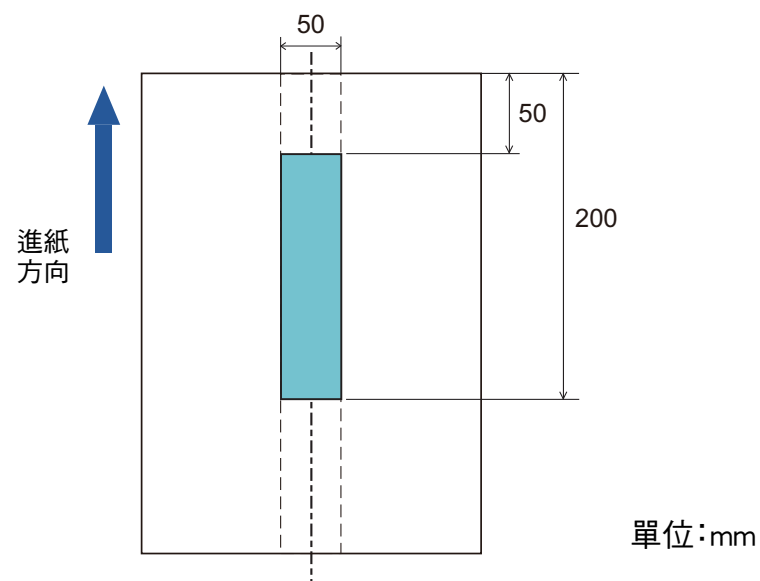

僅在淡藍色區域內檢測多頁進紙。

首頁

目錄

索引

引言

掃描器概要

如何裝載文件

如何使用操作
面板

各種掃描方式

日常維護

更換耗材

疑難排解

操作設定

附錄

詞彙表

範例 2：

位置：中

選擇範圍 = 啟用，開始位置 = 0 mm，結束位置 = 300 mm

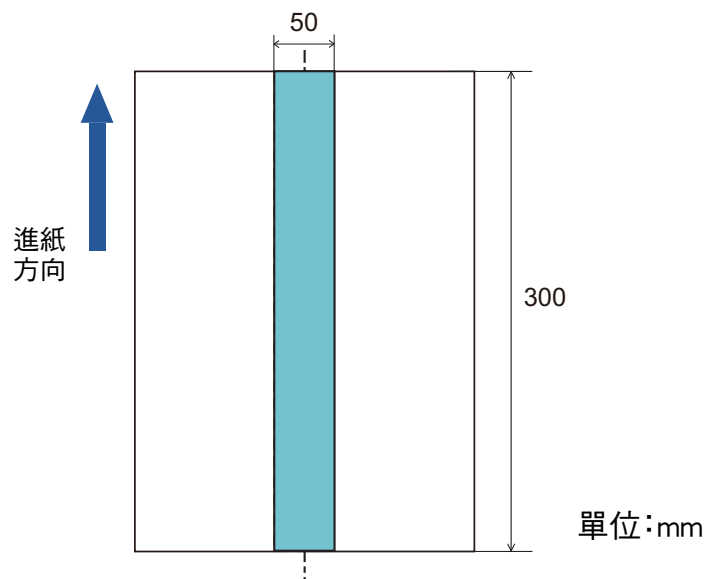

僅在淡藍色區域內檢測多頁進紙。

提示

檢測文件重疊時，如果文件黏在一起或因靜電而附著，多頁進紙檢測的準確度可能會下降。

範例 3：(錯誤範例)

位置：中

選擇範圍 = 啟用，開始位置 = 100 mm，結束位置 = 102 mm

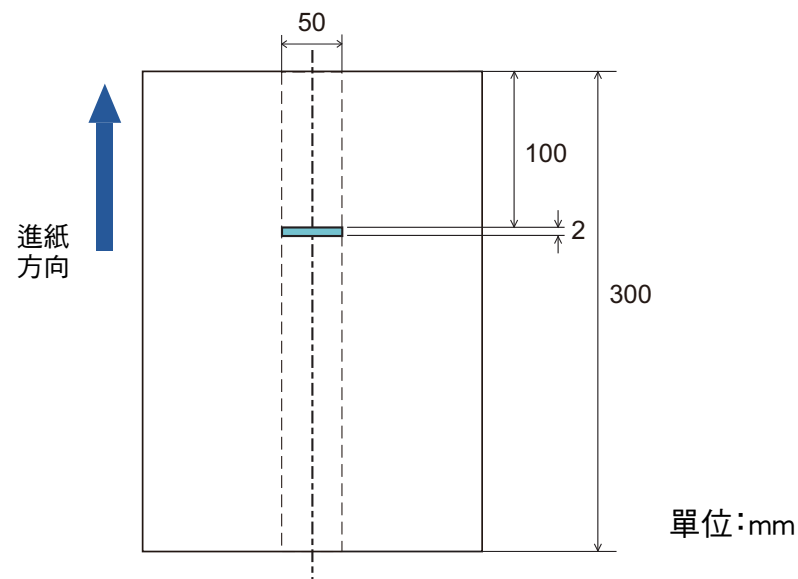

由於檢測範圍(長度)小於 5 mm，無法準確檢測多頁進紙。

指定不檢測多頁進紙的區域 [智慧型多頁進紙檢測之設定]

如果文件的指定位置貼有相同大小的紙張，可以設定掃描器記憶所貼紙張的位置，不再對該位置檢測多頁進紙。注意：必須先在掃描器驅動程式或「指定多頁進紙檢測方法 [多頁進紙]」（第 131 頁）的多頁進紙檢測設定中選擇 [檢測重疊（超音波）] 或 [檢測重疊及長度]。

1 啟動 Software Operation Panel。

關於詳細資訊，請參閱「8.1 啟動 Software Operation Panel」（第 107 頁）。

2 從左側清單選擇 [裝置設定 2] → [智慧型多頁進紙檢測之設定]。

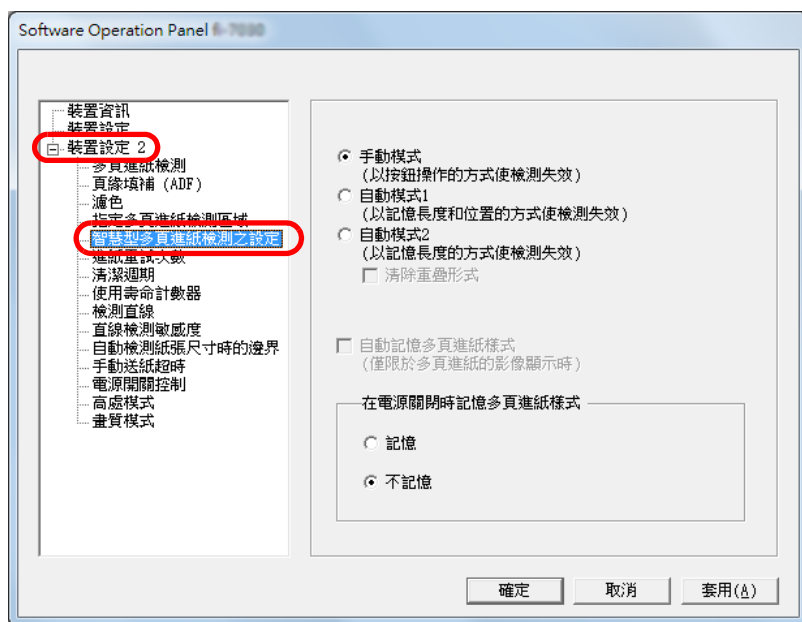

3 指定操作模式。

模式	說明
手動模式	在檢測出多頁進紙時，不會記憶附件的大小和位置。 將文件放回 ADF 進紙槽（送紙器）並重新掃描時，忽略多頁進紙檢測。
自動模式 1	在檢測出多頁進紙時，記憶所貼紙張的大小和位置。從下次掃描起，不再將記憶的樣式檢測為多頁進紙。
自動模式 2	在檢測出多頁進紙時，記憶所貼紙張的大小。從下次掃描起，不再將記憶的樣式（包括任何小於附件長度）檢測為多頁進紙。

提示

- 勾選 [清除重疊形式] 核取方塊，可以清除「自動模式」中所記憶的重疊樣式（長度、位置）。
- 選擇 [自動記憶多頁進紙樣式（僅限於多頁進紙的影像顯示時）] 核取方塊，可在視窗中記憶多頁進紙樣式以檢查被檢測為多頁進紙的影像。
- 在 [在電源關閉時記憶多頁進紙樣式] 中，可以選擇是否要在電源關閉時記憶多頁進紙樣式。選擇 [記憶] 時，可以在下次開啟掃描器電源時使用最近八種記憶的多頁進紙樣式。

關於此步驟以後程序的詳細資訊，請參閱「對設定圖樣忽略多頁進紙」（第 59 頁）。

8.7 待機時間的相關設定

手動送紙模式的等待時間 [手動送紙超時]

當您用手逐張載入掃描文件時，可以指定下一張文件載入 ADF 進紙槽（送紙器）的等待時間（間隔）。只要在設定時間內載入文件，即可繼續掃描。

如果超過了設定時間，掃描會自動結束並取消手動送紙模式。
注意：您也可按下操作面板上的 [Send to] 按鈕來取消手動送紙模式。

- 1 啟動 Software Operation Panel。
關於詳細資訊，請參閱「[8.1 啟動 Software Operation Panel](#)」（第 107 頁）。

- 2 從左側清單選擇 [裝置設定 2] → [手動送紙超時]。

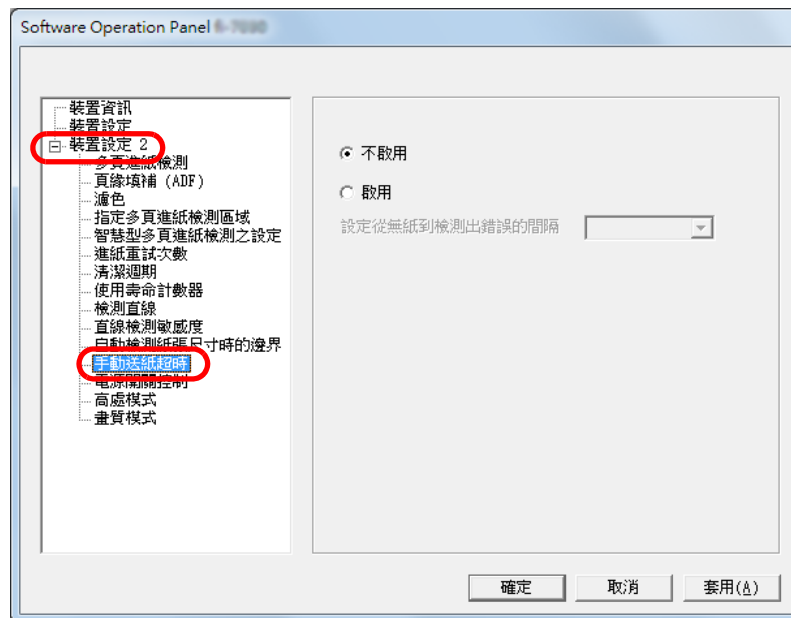

- 3 指定是否要啟用或不啟用 [手動送紙超時]。
若選擇 [啟用]，亦請在掃描器掃描完最後一份文件，和檢查下一份要掃描的文件是否已裝載的間隔時間內，於 [手動送紙時的超時時間] 中指定時間。

提示

當啟用 [手動送紙超時] 時，即使開始掃描時 ADF 進紙槽（送紙器）上沒有任何文件，掃描器也會在設定時間內等待文件。

首頁

目錄

索引

引言

掃描器概要

如何裝載文件

如何使用操作
面板

各種掃描方式

日常維護

更換耗材

疑難排解

操作設定

附錄

詞彙表

進入省電模式前的待機時間 [省電功率]

可指定掃描器進入省電模式前的待機時間。

- 1 啟動 Software Operation Panel。
關於詳細資訊，請參閱「8.1 啟動 Software Operation Panel」（第 107 頁）。
- 2 從左側清單選擇 [裝置設定]。

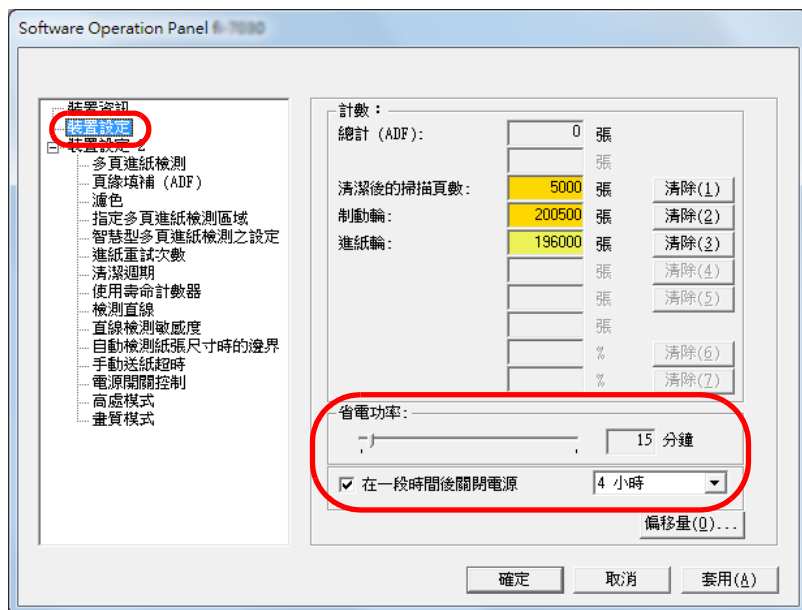

- 3 使用滑桿指定進入省電模式的等待時間。
數值範圍從 5 到 235 分鐘（以 5 為單位遞增）。

提示

選擇 [在一段時間後關閉電源] 核取方塊，掃描器在被閒置一段時間後，即會自動關閉電源。
您可以為掃描器選擇逾時一段時間後 [1 小時] [2 小時] [4 小時] [8 小時] 自動關閉電源。

8.8 開啟 / 關閉電源的相關設定

開啟 / 關閉掃描器電源的方法 [電源開關控制]

可以透過以下方式之一，指定掃描器開啟 / 關閉電源的方法：

- 按下操作面板上的 [Power] 按鈕
- 使用 AC 電源插座控制週邊設備（例如掃描器）的供電情況，以調配電腦電源。
- 根據電腦的電源開啟 / 關閉掃描器的電源。

1 啟動 Software Operation Panel。

關於詳細資訊，請參閱「[8.1 啟動 Software Operation Panel](#)」（第 107 頁）。

2 從左側清單選擇 [裝置設定 2] → [電源開關控制]。

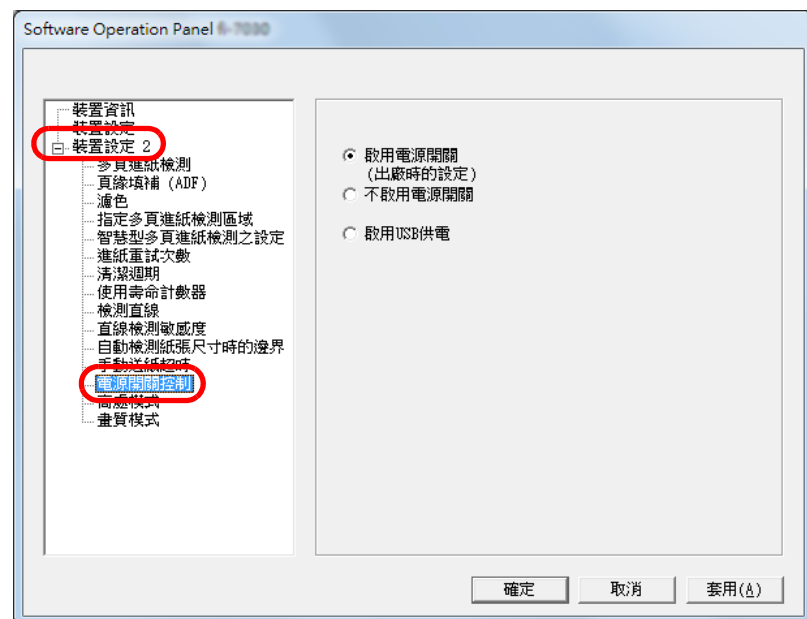

3 請選擇以下項目之一：

[啟用電源開關]：按下操作面板上的 [Power] 按鈕。

[不啟用電源開關]：使用 AC 電源插座控制週邊設備（例如掃描器）的供電情況，以調配電腦電源。

[啟用 USB 供電]：根據電腦的電源開啟 / 關閉掃描器的電源。

注意事項

- 選擇 [不啟用電源開關] 後，即使在 Software Operation Panel 已選擇 [在一段時間後關閉電源] 也不會關閉電源。
- 即使已關閉電腦電源，某些電腦類型和 USB 集線器也會對 USB 纜線供電。在此情況下，[啟用 USB 供電] 模式可能無法正常運作。

8.9 掃描器維護的相關設定

直線檢測 [檢測直線]

選擇是否啟用或不啟用直線檢測。

啟用此設定後，當透過 ADF 掃描的掃描影像中有出現直線的可能時，檢測結果會通知您的電腦。檢查通知並清潔掃描玻璃區域。

關於清潔的詳細資訊，請參閱「第 5 章 日常維護」
(第 61 頁)。

- 1 啟動 Software Operation Panel。
關於詳細資訊，請參閱「8.1 啟動 Software Operation Panel」
(第 107 頁)。
- 2 從左側清單選擇 [裝置設定 2] → [檢測直線]。

- 3 選擇是否啟用或不啟用直線檢測。
選擇 [啟用] 時，掃描器將在 ADF 掃描時檢測直線（掃描玻璃上的灰塵）。

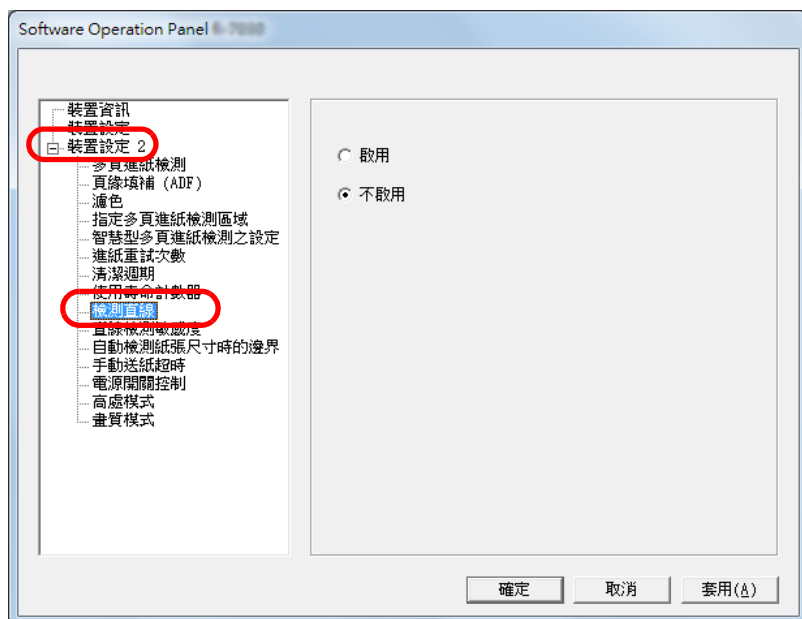

指定「檢測直線」的敏感度等級 [直線檢測敏感度]

啟用檢測直線時，請指定檢測直線（掃描玻璃區域上灰塵）的敏感度。

選擇 [低] 只會檢測掃描玻璃區域上的大量灰塵。選擇 [高] 可同時檢測掃描玻璃區域上的少量灰塵。

1 啟動 Software Operation Panel。

關於詳細資訊，請參閱「[8.1 啟動 Software Operation Panel](#)」（第 107 頁）。

2 從左側清單選擇 [裝置設定 2] → [直線檢測敏感度]。

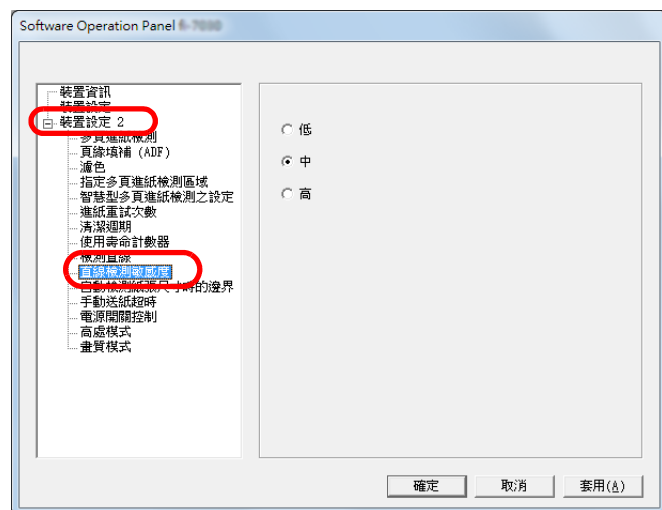

3 指定直線的敏感度等級。

低：降低檢測掃描玻璃區域上灰塵的敏感度。

中：以普通的敏感度來監視掃描玻璃區域上的灰塵。
一般使用情況請保持此設定。

高：增加檢測掃描玻璃區域上灰塵的敏感度。

[首頁](#)
[目錄](#)
[索引](#)
[引言](#)
[掃描器概要](#)
[如何裝載文件](#)
[如何使用操作面板](#)
[各種掃描方式](#)
[日常維護](#)
[更換耗材](#)
[疑難排解](#)
[操作設定](#)
[附錄](#)
[詞彙表](#)

附錄

本附錄提供以下資訊。

A.1 基本規格	143
A.2 安裝規格	145
A.3 外部尺寸	146
A.4 掃描器配件	147
A.5 移除軟體	148

A.1 基本規格

項目		規格	附註
掃描器類型		ADF	-
影像感應器		彩色 CIS × 2 (前面、後面)	-
光源		RGB3 彩色 LED × 2 (前面、後面)	-
掃描區域	最小尺寸 (寬度 × 長度)	50.8 × 50.8 mm	-
	最大尺寸 (寬度 × 長度)	216 × 355.6 mm	(*1)
紙張重量 (厚度)		40 到 209 g/m ² (11 到 56 磅) A8 大小則為 127 到 209 g/m ² (34 到 56 磅) 塑膠卡為 0.76 mm (0.03 英吋) 或以下 (可使用凸字卡) (*2)	-
掃描速度 (A4 橫向) (*3)	二值化 (黑白)	單面：27 ppm 雙面：54 ipm	300 dpi
	灰階		
	彩色		
裝載量 (*4)		50 張	紙張重量：80 g/m ² (20 磅) 合計厚度：5 mm (0.2 英吋) 以下
光學解析度		600 dpi	-
輸出解析度	二值化 (黑白)	50 到 600 dpi、1,200 dpi	50 到 600 dpi：可以 1 dpi 為設定單位遞增 1,200 dpi：由掃描器驅動程式生成
	灰階		
	彩色		
灰階等級		256 漸層等級	1024 漸層等級 (10 位元) 在內部處理時

項目	規格	附註
介面	USB 2.0/1.1 (*5)	B 型

*1: 解析度設定為 200 dpi 以下時，長頁掃描功能最長可掃描到 5,588 mm (220 英吋) 的文件。

*2: 自 ADF 掃描塑膠卡時，請將卡片逐張載入 ADF 進紙槽 (送紙器)。掃描凸字卡時，建議將卡片面朝下逐張水平載入 ADF 進紙槽。

*3: 注意：此為硬體限制，而且資料傳輸時間等軟體處理時間也會加到實際的掃描時間。

*4: 裝載量根據紙張重量而異。

關於詳細資訊，請參閱「[2.2 可掃描的文件](#)」(第 35 頁)。

*5: 請使用隨附的 USB 纜線。

將 USB 纜線連接到 USB 連接埠時，請確認將 USB 集線器連接到連結電腦的 USB 連接埠。

若要連接 USB 2.0 連接埠，USB 連接埠和集線器均需支援 USB 2.0。此外請注意，使用 USB 1.1 時，掃描速度會變慢。

A.2 安裝規格

項目		規格
外部尺寸（寬度 × 長度 × 高度）(*1)		290 × 146 × 130 mm
安裝空間（寬度 × 長度 × 高度）(*2)		390 × 750 × 430 mm
重量		2.9 公斤（6.4 磅）
輸入功率	電壓範圍	AC 100 至 240 V ± 10%
	相數	單相
	頻率範圍	50/60 Hz，+2%，-4%
耗電功率	操作中	17 W 以下
	省電功率	1.1 W 以下
	電源關閉時	0.15 W 以下
環境條件	溫度	操作中：攝氏 5 到 35 度（華氏 41 到 95 度）；非操作中：攝氏 -20 到 60 度（華氏 -4 到 140 度）
	濕度	操作中：20 到 80%；非操作中：8 到 95%
發熱量	操作中	14.62 Kcal/Hr 以下
	省電功率	0.95 Kcal/Hr 以下
	電源關閉時	0.13 Kcal/Hr 以下
裝運重量(*3)		4.5 公斤（9.9 磅）
支援期間		5 年

*1: 長度和高度不包含 ADF 進紙槽（送紙器）和蓄紙器。

*2: 所需安裝空間為掃描 A4 文件時的參考數值。

*3: 包括包裝重量。

A.3 外部尺寸

外部尺寸如下：

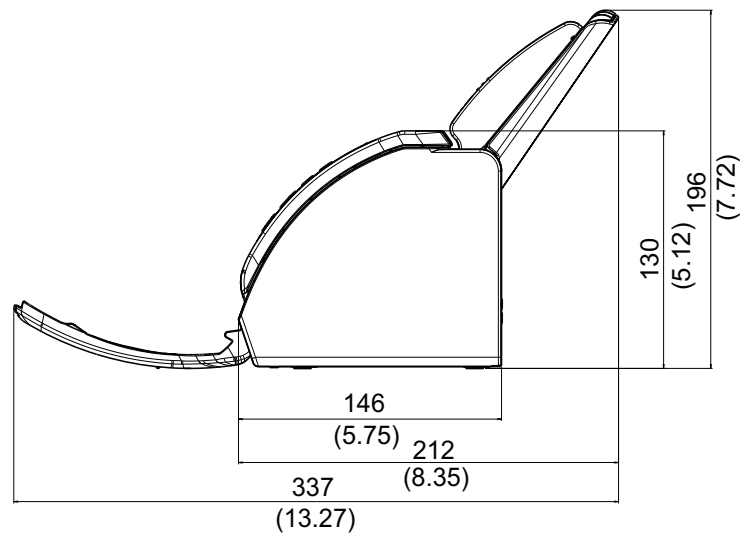
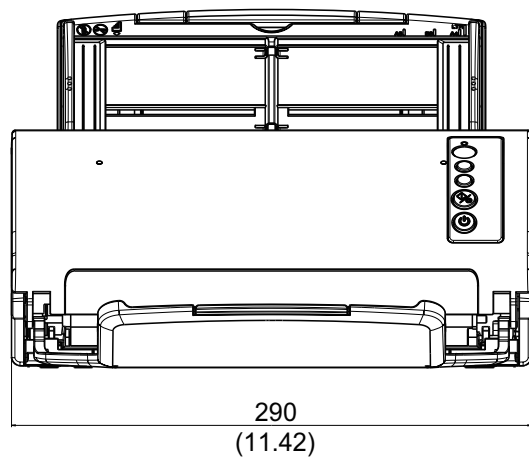

單位：mm（英吋）

首頁

目錄

索引

引言

掃描器概要

如何裝載文件

如何使用操作
面板

各種掃描方式

日常維護

更換耗材

疑難排解

操作設定

附錄

詞彙表

A.4 掃描器配件

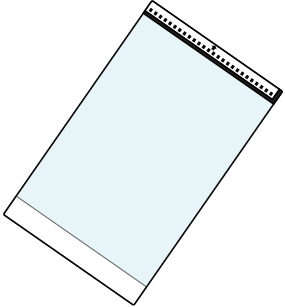
名稱	部件號碼	說明
文件護套 	PA03360-0013	使用此配件可掃描大於 A4/Letter 大小的文件，以及相片和剪報等非標準大小的文件。 使用文件護套可以掃描 A3 和 B4 等大於 A4/Letter 大小的文件、掃描照片及剪報等容易受損或難以直接裝載的文件。 文件護套因嚴重受損或磨損而無法用以掃描時，可另行購買（一套 5 張）。 每掃描約 500 次後應更換文件護套。 然而，若其受損或變髒，也請予以更換。

關於購買掃描器配件的詳細資訊或其他更多詳細資訊，請聯絡原購買經銷商或富士通掃描器的特約服務中心。

A.5 移除軟體

- 1 開啟電腦，並以擁有「管理員」權限的使用者身分登入 Windows。
- 2 結束所有正在執行的軟體。
- 3 顯示 [控制台] 視窗。
 - Windows Vista/Windows Server 2008/Windows 7
按一下 [開始] 功能表 → [控制台]。
 - Windows Server 2012/Windows 8
以滑鼠右鍵按一下開始畫面，並選擇應用程式列上的 [所有應用程式] → [Windows 系統] 下的 [控制台]。
 - Windows Server 2012 R2/Windows 8.1
按一下開始畫面左下角的 [↓] → [Windows 系統] 下方的 [控制台]。
如要顯示 [↓]，請移動滑鼠游標。
 - Windows 10/Windows Server 2016
在 [開始] 功能表上按一下滑鼠右鍵，選擇 [控制台]。
- 4 按一下 [移除安裝程式]。
⇒ 出現 [程式和功能] 視窗，其中包含目前安裝的軟體清單。
- 5 選擇要移除的軟體。
 - 解除安裝 PaperStream IP 驅動程式時
請選擇以下項目之一：
 - PaperStream IP (TWAIN)
 - PaperStream IP (TWAIN x64)
 - PaperStream IP (ISIS) Bundle
 - 解除安裝 Software Operation Panel 時
選擇 [Software Operation Panel]。
Software Operation Panel 會連同 PaperStream IP 驅動程式一併安裝。
 - 解除安裝 Error Recovery Guide 時
選擇 [Error Recovery Guide for fi-7030]。
 - 解除安裝 PaperStream Capture 時
選擇 [PaperStream Capture]。

- 解除安裝 ScanSnap Manager for fi Series 時
選擇 [ScanSnap Manager for fi Series]。
- 解除安裝 Scan to Microsoft SharePoint 時
選擇 [Scan to Microsoft SharePoint]。
- 解除安裝 ABBYY FineReader for ScanSnap™ 時
選擇 [ABBYY FineReader for ScanSnap(TM)]。
- 解除安裝手冊時
選擇 [fi Series manuals for fi-7030]。
- 解除安裝 Scanner Central Admin Agent 時
選擇 [Scanner Central Admin Agent]。
- 解除安裝 fi Series Online Update 時
選擇 [fi Series Online Update]。

- 6 按一下 [移除] 按鈕或 [移除 / 變更] 按鈕。
- 7 若出現確認訊息，請按一下 [確定] 或 [是]。
⇒ 軟體已移除。

聯絡資訊

聯絡資訊

請參閱《安全注意事項》手冊最後一頁的聯絡人清單。

- ABBYY FineReader for ScanSnap™。
 - Windows Vista/Windows Server 2008/Windows 7
選擇 [開始] 功能表 → [所有程式] → [ABBYY FineReader for ScanSnap (TM)] → [使用指南] → [技術支援]。
 - Windows Server 2012/Windows 8
以滑鼠右鍵按一下開始畫面，並選擇應用程式列上的 [所有應用程式]，然後選擇 [ABBYY FineReader for ScanSnap (TM)] 下的 [使用指南] → [技術支援]。
 - Windows Server 2012 R2/Windows 8.1
按一下開始畫面左下角的 [↓]，然後選擇 [ABBYY FineReader for ScanSnap (TM)] 下的 [使用指南] → [技術支援]。
如要顯示 [↓]，請移動滑鼠游標。
 - Windows 10/Windows Server 2016
選擇 [開始] 功能表 → [ABBYY FineReader for ScanSnap (TM)] → [使用指南] → [技術支援]。

- 影像掃描器 fi Series

關於掃描器的其他疑問，請參閱以下網頁：

<http://imagescanner.fujitsu.com/g-support.html>

如果參閱以上網頁後仍然無法解決您的問題，請前往以下網頁查詢富士通營業據點的聯絡資訊：

<http://imagescanner.fujitsu.com/warranty.html>

購買耗材或清潔用品的聯絡資訊

http://www.fujitsu.com/global/shop/computing/IMAGE_index.html

首頁

目錄

索引

引言

掃描器概要

如何裝載文件

如何使用操作面板

各種掃描方式

日常維護

更換耗材

疑難排解

操作設定

附錄

詞彙表

詞彙表

A

A4 大小
A5 大小
A6 大小
A7 大小
A8 大小
ADF (自動送紙器)

C

CIS (接觸式影像感應器)

D

Double Letter 尺寸
dpi (每英吋點數)

G

Gamma

I

ISIS

L

Legal 尺寸
Letter 尺寸

O

OCR (光學字元辨識)

T

TWAIN

U

USB

介面

分隔碼

反轉影像顏色

文件感應器

文件護套

出紙輪

半色調

卡紙

平滑

白色參考區

多頁進紙

多影像

灰階

自動檢測大小 / 歪斜檢測

作業分隔頁

制動輪

抽取輪廓

直向

亮度

送紙輪

消除雜訊

強調

進紙開始時間

進紙輪

單面掃描模式

智慧型多頁進紙檢測之設定

超音波感應器

像素

裝置異常

解析度

跳過空白頁

遮色

預留掃描

預設值

影像處理

誤差擴散模式

摩爾紋路

暫時性異常

操作面板

操作環境

橫向

濃度

篩選器

臨界值

濾色

雙面掃描模式

驅動程式

首頁

目錄

索引

引言

掃描器概要

如何裝載文件

如何使用操作
面板

各種掃描方式

日常維護

更換耗材

疑難排解

操作設定

附錄

詞彙表

A

A4 大小

210 × 297 mm (8.27 × 11.7 英吋) 的標準紙張尺寸。

A5 大小

148 × 210 mm (5.83 × 8.27 英吋) 的標準紙張尺寸。

A6 大小

105 × 148 mm (4.13 × 5.83 英吋) 的標準紙張尺寸。

A7 大小

74 × 105 mm (2.91 × 4.13 英吋) 的標準紙張尺寸。

A8 大小

52 × 74 mm (2.05 × 2.91 英吋) 的標準紙張尺寸。

ADF (自動送紙器)

可逐張掃描多頁文件的送紙機組。

C

CIS (接觸式影像感應器)

透過一組光接收感應器和 LED 辨識文件所反射的光線，並將其轉換為數位形式的感應器。CIS 技術是掃描器、照相機和其他裝置獲取高畫質影像的基礎技術。

D

Double Letter 尺寸

用於美國與其他國家的標準紙張尺寸 (11 × 17 英吋)。

dpi (每英吋點數)

掃描器和印表機用於表示解析度的單位。dpi 越高表示解析度越佳。

G

Gamma

表示影像亮度變化的單位。以函數方式表示裝置（例如掃描器、顯示器）的輸入功率以及影像的亮度。如果 Gamma 值大於 1 時，影像會變亮，相反則變暗。一般而言，要重現原稿相同的亮度時，會將 Gamma 值設定為 1。

I

ISIS

ISIS（影像掃描器介面規格）是影像裝置（例如掃描器、數位相機）的 API（應用程式介面）標準，由 EMC Corporation（前 Pixel Translations）的 Captiva 部門在 1990 年開發。要使用符合 ISIS 標準的裝置，必須安裝支援 ISIS 標準的驅動程式軟體。

L

Legal 尺寸

用於美國與其他國家的標準紙張尺寸（8.5 × 14 英吋）。

Letter 尺寸

用於美國與其他國家的標準紙張尺寸（8.5 × 11 英吋）。

O

OCR（光學字元辨識）

此裝置或技術可用於辨識文件中的文字，並將其轉換為可編輯的文字資料。系統會透過文件反射光的差異來識別字元形狀。

T

TWAIN

TWAIN（Technology Without Any Interesting Name）是 TWAIN Working Group 對成像裝置（例如掃描器、數位相機）所開發的 API（應用程式介面）標準。要使用符合此標準的裝置，必須安裝支援 TWAIN 標準的驅動程式軟體。

U

USB

USB（通用序列匯流排）是一種介面標準，用來連接鍵盤和掃描器等裝置。使用此介面最多可連接 127 個裝置。無須關閉裝置電源即可連接並拔除 USB 裝置。

USB 2.0 的資料傳輸率為：低速 1.5 Mbps、全速 12 Mbps 和高速 480 Mbps（最大）。

介面

電腦與掃描器之間通訊的連接介面。

分隔碼

讓掃描器識別各工作開始和結束位置或影像模式的特殊碼。

反轉影像顏色

將影像的白色與黑色部分反轉的掃描方式。

文件感應器

檢測光線傳輸量變化的感應器。透過監控文件的通過方式來檢測多頁進紙和卡紙等進紙異常。

文件護套

為掃描大於 A4/Letter 大小之文件而設的透明塑膠套。

出紙輪

將文件從 ADF 送至蓄紙器的滾輪。

半色調

使用點樣式以黑白模式重現色彩濃度。此方式適用於掃描黑白相片等影像。

卡紙

表示文件在輸紙道內部卡住，或因文件滑動造成進紙中斷的錯誤。

平滑

表示移除對角線和曲線上不平整的部分。是 OCR 應用程式中常用的處理方法。

白色參考區

位於 ADF 內部的白色部分，掃描器會將該部分定義為白色，以適當地調整其他所有區域的亮度。

多頁進紙

ADF 同時送進兩張或以上的紙張時，即發生多頁進紙錯誤。檢測出不同的文件長度時，此檢測結果亦稱為多頁進紙。

多影像

同時輸出彩色 / 灰階和黑白影像的功能。

灰階

表示由黑到白 256 個漸層（濃度）的方法。適合用來掃描相片等影像。

自動檢測大小 / 歪斜檢測

頁尾檢測：

檢測頁尾並掃描文件的長度。

自動檢測紙張大小：

檢測紙張大小並以相同大小輸出影像資料。

作業分隔頁

插入於批次文件之間，用來分割掃描作業的紙張。

可使用以下的作業分隔頁：

分隔碼形式的作業分隔頁：

列印有分隔碼的紙張。

條碼形式的作業分隔頁：

列印有條碼的紙張。

制動輪

防止多張文件同時送進 ADF 的滾輪。

抽取輪廓

描繪出黑、白區域之間的邊界，並將其抽取為輪廓的功能。

直向

放置文件時，較長的一側與進紙方向平行的方向。

文件 / 影像會以直向放式放置 / 顯示。

亮度

指掃描影像的亮度。

送紙輪

將文件送進 ADF 的滾輪。

消除雜訊

從影像中移除獨立雜訊（如白色區域內的黑點或黑色區域內的白點），以改善影像畫質的功能。

強調

在黑色區域四周調低高亮度色彩（白色除外）濃度的功能。增加此功能的數值可以移除影像中的雜點，亦可作成較為「柔和」的影像。

進紙開始時間

表示從放置文件到文件通過送紙槽無紙感應器後，開始進紙之間的時間長度。

進紙輪

將 ADF 進紙槽（送紙器）上裝載的文件分出一張，然後送入 ADF 的一組滾輪。

單面掃描模式

只掃描文件單面（正面或背面）的模式。（↔ 雙面掃描模式）

智慧型多頁進紙檢測之設定

此功能透過掃描器記憶重疊樣式，將某些重疊樣式排除在檢測多頁進紙的範圍外。

例如，如果頁面上同一位置貼有同一大小的紙張，掃描器可以記憶所貼紙張的位置，並可設定不對該位置檢測多頁進紙。

超音波感應器

透過超音波來檢測多頁進紙錯誤的感應器。透過監察通過文件的超音波差異來檢測多頁進紙。

像素

作成掃描影像的點。

裝置異常

需要維修人員解決的錯誤。

解析度

表示影像畫質（精細度）的單位。解析度會以每英吋內的像素數目顯示。影像資料是由眾多小點（像素）組合而成。如果相同影像包含不同像素數目，則含有較多像素的影像會更為精細。因此解析度越高時，影像也越清晰。

跳過空白頁

檢測並自動刪除批次文件中空白頁（白色或黑色）的功能。

遞色

排列點群以重現灰階濃度的程序。由指定的預設點樣式來重現灰階濃度。相較於多層次灰階，此方式需要較少的記憶體。

預留掃描

以大於指定紙張尺寸的大小掃描文件的功能。

預設值

(硬體)

出廠預設值。

(軟體)

安裝軟體時設定的值。

影像處理

表示輸出影像資料前透過指定掃描參數處理掃描影像。

誤差擴散模式

以黑白像素二值化為基礎處理半色調(模擬灰階)影像的方法。此功能會將一個像素和其相鄰像素的光學密度相加，然後按照像素密度順序重新放置黑色像素，減低掃描和輸出影像之間的差異。將誤差擴散至其他像素，可將相鄰像素的密度資料二值化。此功能可消除報紙等半色調影像上的摩爾紋路，並重現灰階漸層。

摩爾紋路

因文件放置角度不正確而造成掃描影像上出現重覆的紋路。

暫時性異常

可由操作人員自行解決的錯誤。

操作面板

由顯示器和按鈕組合而成的面板，用於選擇功能或變更設定等掃描器作業。

操作環境

操作或存放掃描器的所需條件(例如溫度和濕度)。

橫向

放置文件時，較短的一側與進紙方向平行的方向。

濃度

表示影像中色彩的深度。

篩選器

適用於掃描影像的篩選操作程序的一種功能。
篩選類型如下：

電子列印器：

在掃描影像資料上加上英數字串。

邊緣填補篩選器：

以指定色彩填補掃描影像的頁緣。

臨界值

用來決定某個顏色是黑色或白色的數值。若要掃描灰階漸層影像，必須設定臨界值。各像素均根據指定的數值轉換為黑色或白色。

濾色

從掃描影像濾除指定色彩的功能。

雙面掃描模式

一次掃描文件雙面的模式。(↔ 單面掃描模式)

驅動程式

為作業系統特別設計的程式，以便操作硬體裝置。

首頁

目錄

索引

引言

掃描器概要

如何裝載文件

如何使用操作
面板

各種掃描方式

日常維護

更換耗材

疑難排解

操作設定

附錄

詞彙表

索引

S

- [Scan/Stop] 按鈕 57
- [Send to] 按鈕 57

四劃

- 引言 3
- 手動送紙 56
- 文件護套 147
- 日常維護 61

五劃

- 主要功能 14
- 卡紙 78
- 可掃描的文件 35
- 外部尺寸 146
- 本產品的主要功能 14

六劃

- 各種掃描方式 48
- 多頁進紙檢測的相關設定 131
- 如何打開 ADF 21
- 如何使用本手冊 2
- 如何使用抹布清潔 ADF 66
- 如何使用清潔紙清潔 ADF 65
- 如何清潔內部 65
- 如何清潔文件護套 70
- 如何清潔外部 64
- 如何開啟電源 19
- 如何關閉 ADF 21
- 如何關閉電源 20

- 安裝規格 145
- 自訂掃描器設定 57

七劃

- 更換耗材 71
- 更換週期 72
- 更換滾輪組件 73

九劃

- 待機時間的相關設定 137
- 省電模式 25
- 頁緣填補 126

十劃

- 耗材 72
- 配件 147
- 部件和功能 15

十一劃

- 基本的掃描操作流程 26
- 常規 5
- 張數計數器的相關設定 121
- 掃描不同類型和大小的文件 50
- 掃描的相關設定 125
- 掃描器概要 13
- 掃描器維護的相關設定 140
- 啟動 Software Operation Panel 107
- 清潔 ADF (使用抹布) 66
- 清潔 ADF (使用清潔紙) 65
- 清潔內部 65

[首頁](#)
[目錄](#)
[索引](#)
[引言](#)
[掃描器概要](#)
[如何裝載文件](#)
[如何使用操作面板](#)
[各種掃描方式](#)
[日常維護](#)
[更換耗材](#)
[疑難排解](#)
[操作設定](#)
[附錄](#)
[詞彙表](#)

清潔文件護套	70
清潔外部	64
清潔用品	62
混合批次掃描的條件	41
產品標籤	105
移除軟體	148
規格	143
設定 Software Operation Panel 的密碼	109
設定項目	115
設置 ADF 進紙槽 (送紙器)	22
設置蓄紙器	23
進階掃描	56
十二劃	
開啟 / 關閉電源的相關設定	139
十三劃	
準備	33
裝載文件	32, 34
電源開關控制	139
十四劃	
摘要	49
疑難排解	77, 83
需要清潔的部位	62
十五劃	
隨附軟體	28
十六劃	
操作面板	45, 46
操作面板上的錯誤警示	80
操作設定	106

十七劃

聯絡掃描器特約服務中心之前	103
聯絡資訊	149

首頁

目錄

索引

引言

掃描器概要

如何裝載文件

如何使用操作
面板

各種掃描方式

日常維護

更換耗材

疑難排解

操作設定

附錄

詞彙表

首頁

目錄

索引

引言

掃描器概要

如何裝載文件

如何使用操作
面板

各種掃描方式

日常維護

更換耗材

疑難排解

操作設定

附錄

詞彙表

fi-7030 影像掃描器

操作指南

P3PC-5992-03ZTZ0

發行日：2017 年 3 月

發行者：PFU Limited

- 本手冊的內容若有變更，恕不另行通知。
- 對於任何因使用本產品所造成之意外或衍生性損害，PFU Limited 概不負責，且對第三者的索賠亦不負有任何賠償責任。
- 根據著作權法，禁止複製本手冊全部或部分內容以及複製掃描器的應用程式。