

## fi-6130Z/fi-6230Z/fi-6140Z/fi-6240Z 影像掃描器 入門指南

感謝您購買 fi-6130Z/fi-6230Z/fi-6140Z/fi-6240Z 彩色影像掃描器。

本使用手冊說明使用本產品所需的準備工作。請按照本手冊中所描述的程序操作。使用掃描器之前，請務必閱讀隨附的《安全注意事項》手冊。

關於掃描器功能與特性、基本操作、日常維護、耗材更換和疑難排解等詳細資訊，請參閱《操作指南》(PDF 版)。在 Setup DVD-ROM 中選擇 [ 使用手冊 ] → [ 操作手冊 ]，即可顯示《操作指南》。

Microsoft、Windows、Windows Server、Windows Vista、Excel 和 SharePoint 是 Microsoft Corporation 在美國或 / 與其他國家之商標或註冊商標。

Word 是美國 Microsoft Corporation 之產品。

ISIS 和 QuickScan 是 EMC Corporation 在美國之商標或註冊商標。

Adobe、Adobe 標誌、Acrobat 和 Adobe Reader 是 Adobe Systems Incorporated 在美國或 / 與其他國家之註冊商標或商號。

Intel 和 Intel Core 是 Intel Corporation 在美國與其他國家之商標或註冊商標。

ABBYY™ FineReader™ Engine ©2011 ABBYY. OCR by ABBYY

ABBYY 和 FineReader 是 ABBYY 之商標。

Kofax 和 VRS 是 Kofax Inc. 之商標或註冊商標。

其他公司名稱和產品名稱分別是其所屬公司之商標或註冊商標。

2011 年 8 月

© PFU LIMITED 2011

### 檢查配件

請確認包裝內包括以下所有項目。本產品若有提供任何其他包裝，請務必一併保留。亦請務必妥善保管這些配件。存放或搬運掃描器時需要這些包裝箱和包裝材料，因此請勿將其丟棄。若有任何缺損，請聯絡原購買經銷商或富士通掃描器的特約服務中心。

[fi-6130Z/fi-6140Z]

[fi-6230Z/fi-6240Z]

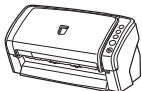

掃描器 (×1)

ADF 進紙槽 (×1)



AC 纜線 (×1)

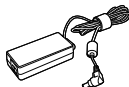

AC 變壓器 (×1)



USB 纜線 (×1)

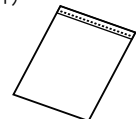

文件護套 (×1)



Setup DVD-ROM (×1)



入門指南 (本手冊)  
(×1)



安全注意事項  
(×1)



QuickScan™ Pro 手冊  
(×1)



注意：內容可能因國家而異。

## 安全資訊

隨附的《安全注意事項》手冊包含安全和正確使用本產品的相關重要資訊。使用掃描器之前，請務必閱讀並了解此文件。

## 本手冊使用的標誌

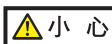
本手冊使用以下標誌。

標誌	概要說明
 警告	此標示警告操作人員若不嚴格遵照指示操作，有可能導致嚴重傷亡事件。
 小心	此標示警告操作人員若不嚴格遵照指示操作，有可能危害人員安全或導致產品損壞。
	此標誌提醒操作人員特別重要的資訊。請務必閱讀此資訊。
	此標誌提示操作人員關於操作上的實用建議。

## 取下保護物料

掃描器使用了橘色保護膠帶加以保護。使用掃描器之前，請先撕下膠帶。

## 安裝軟體

### 隨附軟體

掃描器隨附以下軟體：

- **TWAIN 驅動程式**  
符合 TWAIN 標準。透過符合 TWAIN 標準的應用程式操作掃描器時使用。
- **ISIS 驅動程式**  
符合 ISIS 標準。透過符合 ISIS 標準的應用程式操作掃描器時使用。
- **Kofax VRS Professional**  
(以下簡稱為「Kofax VRS」)  
此應用程式可自動校正歪斜的影像並透過色彩與明暗校正模糊字元，以建立高畫質的影像。為了使用 ISIS 驅動程式的功能，會連同 ISIS 驅動程式一併安裝。
- **Software Operation Panel**  
指定操作掃描器等各種設定，並管理耗材。隨 TWAIN 驅動程式、ISIS 驅動程式和 Kofax VRS 一併安裝。

- **Error Recovery Guide (錯誤修復指南)**  
顯示發生錯誤時之錯誤狀態與解決方法。隨 TWAIN 驅動程式、ISIS 驅動程式和 Kofax VRS 一併安裝。
- **Image Processing Software Option (試用版)**  
具備掃描影像進階二值化功能的軟體選項。
- **ScandAll PRO**  
同時支援 TWAIN 和 ISIS 驅動程式的影像掃描應用程式。將掃描設定定義為批次設定檔，即可根據喜好自訂設定。
- **ScandAll PRO ScanSnap mode Add-in (以下簡稱為「ScanSnap mode」)**  
提供不同的驅動程式設定，以取代 ScandAll PRO 的 Add-in 應用程式。需要 TWAIN 驅動程式才能使用此應用程式。透過單鍵操作即可輕鬆執行掃描。必須安裝 ScandAll PRO，才可安裝此軟體。
- **Scan to Microsoft SharePoint**  
使用此應用程式，可輕易從 ScandAll PRO 或 ScanSnap mode 上傳檔案至 SharePoint 網站。選擇 [自訂安裝] 時，可隨 ScandAll PRO 一併安裝。
- **ABBYY FineReader for ScanSnap™**  
此為隨附軟體，可搭配 ScanSnap mode 使用，將掃描影像轉換成 Microsoft® Office (Word/Excel®/PowerPoint) 檔案。可隨 ScanSnap mode 一併安裝。
- **QuickScan Pro (試用版)**  
符合 ISIS 標準的影像掃描應用程式，可搭配 ISIS 驅動程式使用。此試用版可以使用 30 次。若希望繼續使用此應用程式，必須購買完整版產品。
- **使用指南**  
包括《入門指南》、《操作指南》和《fi-614PR 列印器操作指南》。
- **Scanner Central Admin Agent**  
用於集中管理多台掃描器，能夠同時更新軟體、監視操作狀態和檢查掃描器資訊。注意：所需的應用程式根據操作方式而異。關於詳細資訊，請參閱《Scanner Central Admin 4.0 使用指南》。
- **Adobe® Reader™**  
符合業界標準的應用程式，可顯示和列印 PDF 文件。

## 系統需求

系統需求如下。

作業系統	<ul style="list-style-type: none"> <li>●Windows® XP Home Edition (Service Pack 3 或更新的版本) (*1)</li> <li>●Windows® XP Professional (Service Pack 3 或更新的版本)</li> <li>●Windows® XP Professional x64 Edition (Service Pack 2 或更新的版本) (*1)(*2)</li> <li>●Windows Server™ 2003 Standard (*1)(*3)(*4)</li> <li>●Windows Server™ 2003 Standard x64 (*1)(*2)(*3)(*4)</li> <li>●Windows Server™ 2003 R2 Standard (Service Pack 2 或更新的版本) (*1)</li> <li>●Windows Server™ 2003 R2 Standard x64 (Service Pack 2 或更新的版本) (*1)(*2)</li> <li>●Windows Vista™ 家用入門版 (32/64 位元版) (Service Pack 1 或更新的版本) (*1)(*2)</li> <li>●Windows Vista™ 家用進階版 (32/64 位元版) (Service Pack 1 或更新的版本) (*1)(*2)</li> <li>●Windows Vista™ 商用入門版 (32/64 位元版) (Service Pack 1 或更新的版本) (*2)</li> <li>●Windows Vista™ 企業版 (32/64 位元版) (Service Pack 1 或更新的版本) (*2)</li> <li>●Windows Vista™ 旗艦版 (32/64 位元版) (Service Pack 1 或更新的版本) (*2)</li> <li>●Windows Server™ 2008 Standard (32/64 位元版) (*1)(*2)</li> <li>●Windows Server™ 2008 R2 Standard (64 位元版) (*1)(*2)</li> <li>●Windows® 7 家用進階版 (32/64 位元版) (*1)(*2)</li> <li>●Windows® 7 專業版 (32/64 位元版) (*2)</li> <li>●Windows® 7 企業版 (32/64 位元版) (*2)</li> <li>●Windows® 7 旗艦版 (32/64 位元版) (*1)(*2)</li> </ul>
CPU	建議 Intel® Core™ 2 Duo 2.2 GHz 或更高
記憶體	建議 2 GB 或以上
顯示解析度	1024 x 768 像素或更高，65,536 色或以上
硬碟空間	2.6 GB 或以上的可用硬碟空間 (*5)
DVD 光碟機	需要安裝的軟體

介面	<ul style="list-style-type: none"> <li>●USB 2.0 (高速)</li> <li>●Ultra SCSI (50-pin) (fi-6140Z/fi-6240Z)</li> </ul>
----	---

- \*1: 不支援 Kofax VRS。
- \*2: 64 位元版的作業系統不支援 QuickScan Pro。
- \*3: 不支援 ScandAll PRO、ScanSnap mode、Scan to Microsoft SharePoint 和 ABBYY FineReader for ScanSnap™。
- \*4: 不支援 Scanner Central Admin Agent。
- \*5: 根據掃描影像檔案大小所需的硬碟空間而異。



本手冊使用 Windows® 7 的畫面作圖例說明。出現的視窗與操作方法根據使用的作業系統而異。  
當系統需求表格中，所顯示的作業系統版本之間並無差異時，一律統稱為 Windows®。

## 安裝隨附軟體

按照以下程序從 Setup DVD-ROM 安裝隨附軟體。  
注意：安裝隨附軟體的方式有兩種：[標準安裝 (建議選項)] 會安裝操作掃描器所需的所有軟體，或 [自訂安裝] 逐個安裝所選的軟體。



- 若已安裝舊版軟體，請先將其移除。關於移除程序的詳細資訊，請參閱《操作指南》中的〈A.5 移除軟體〉。
- 以擁有「管理員」權限的使用者帳號登入。

## ■ 標準安裝 (建議選項)

已經安裝以下軟體：

- TWAIN 驅動程式
- ISIS 驅動程式
- Kofax VRS
- Software Operation Panel
- Error Recovery Guide (錯誤修復指南)
- ScandAll PRO
- ScanSnap mode
- ABBYY FineReader for ScanSnap™
- 使用指南
- Scanner Central Admin Agent
- Adobe® Reader™

1. 開啟電腦，然後登入 Windows®。
2. 將 Setup DVD-ROM 插入 DVD 光碟機。  
⇒ 出現 [FUJITSU Image Scanner Setup] 畫面。



若未出現 [FUJITSU Image Scanner Setup] 畫面，請透過「Windows 檔案總管」或「我的電腦」按兩下 Setup DVD-ROM 中的「AutoPlayer.exe」。

### 3. 按一下 [ 標準安裝 (建議選項) ] 按鈕。

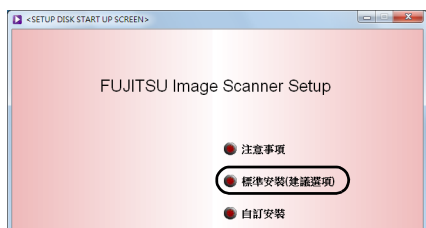

### 4. 請按照畫面上的指示繼續安裝。

#### ■ 自訂安裝

### 1. 執行〈標準安裝 (建議選項)〉(第 3 頁) 中的步驟 1. 到步驟 2.。

### 2. 按一下 [ 自訂安裝 ] 按鈕。

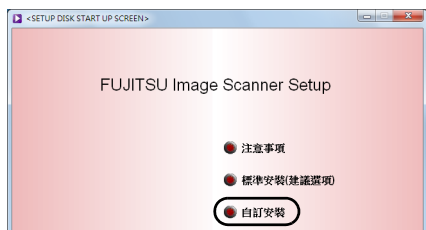

⇒ 出現 [ 安裝產品 ] 畫面。

### 3. 按一下要安裝軟體的按鈕。

### 4. 請按照畫面上的指示繼續安裝。

若要安裝一個以上的軟體時，請對於各軟體重複 3. 到 4. 的步驟。

## 安裝掃描器

按照以下程序安裝掃描器。

### 1. 請將掃描器置於安裝位置。

 搬動掃描器時請由底部抬起。

#### ● fi-6130Z/fi-6140Z

····· 外部尺寸  
—— 安裝空間

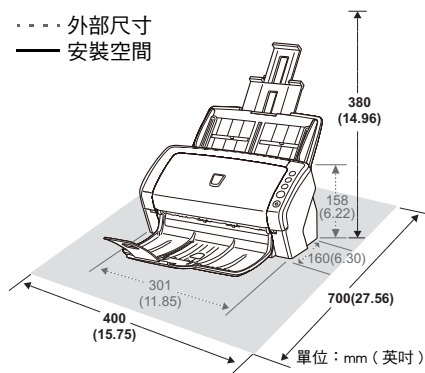

#### ● fi-6230Z/fi-6240Z

····· 外部尺寸  
—— 安裝空間

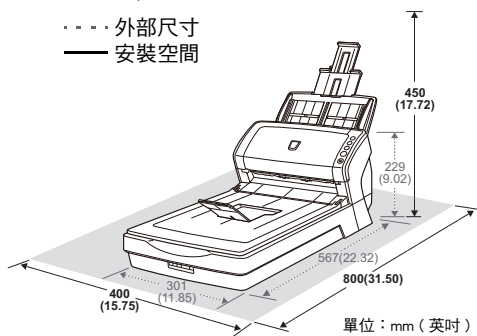

### 2. 解除搬運鎖開關。

對於 fi-6230Z/6240Z，使用搬運鎖可保護平台內的搬運部件以防止在運輸期間受損。滑動正面的搬運鎖開關。

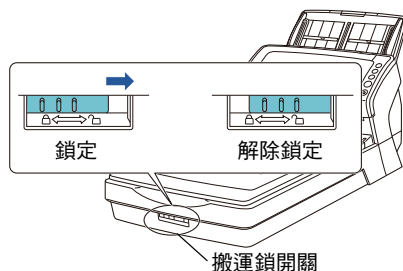

### 3. 裝上 ADF 進紙槽。

將凸出部分插入掃描器背面的凹槽，然後向後調整 ADF 進紙槽直至鎖定為止。

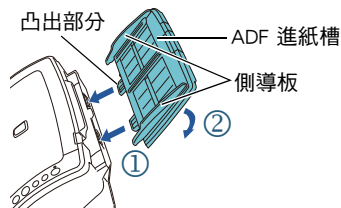

- 將 USB 圖示面朝上  
連接 USB 纜線。

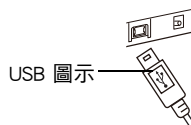

#### ●SCSI 纜線

- SCSI 纜線和 SCSI 卡必須另購。

#### SCSI 纜線

SCSI 纜線必須有 50-pin half-pitch 的接口在掃描器端上，而纜線的另一端則必須符合電腦上的 SCSI 卡接口。

#### SCSI 卡

請使用以下網站中所建議的 SCSI 卡：

<http://www.fujitsu.com/>

- 將掃描器連接到 SCSI 菊輪鍊 (Daisy Chain) 中，使其成為終端機裝置。
- 當連接至您的電腦時，請小心以免損壞接口的針腳。
- SCSI ID 的出廠預設值為「5」。如果有其他裝置使用相同的 ID，請調節 SCSI ID 切換器至不同的設定。  
0 到 7：可用  
8、9：設定出廠預設值 (SCSI ID=5)

## 連接纜線

按照以下程序連接各纜線。

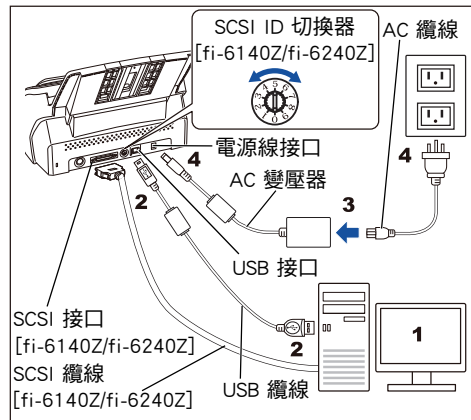

3. 將 AC 纜線連接至 AC 變壓器 (以下簡稱為「電源線」)。

#### 警告

請僅使用配備的電源線。為了防止觸電或掃描器功能異常，請勿執行以下作業：

- 使用其他電源線
- 將本產品配備的電源線用於其他裝置

#### 小心

請僅使用配備的 AC 變壓器，以免造成掃描器功能異常。

4. 將電源線連接到掃描器的電源線接口和電源插座。

✓ 將纜線插入電源插座時，掃描器操作面板的 [Power] 按鈕會閃爍一次。  
注意：這表示開始診斷，而不是功能異常。

1. 請確認已關閉電腦的電源。

2. 使用 USB 或 SCSI 纜線將掃描器連接到電腦。

只有 fi-6140Z/fi-6240Z 支援 SCSI 連接功能。



無法同時連接 USB 纜線和 SCSI 纜線。

以下分別為使用各纜線的條件和注意事項：

#### ●USB 纜線

- 使用配備的 USB 纜線。
- 當使用 USB 集線器時，請將 USB 集線器連接到電腦上的 USB 連接埠。
- 若使用 USB 2.0 來連接掃描器，USB 連接埠和集線器兩者必須與 USB 2.0 相容。使用 USB 1.1 連接掃描器時，掃描速度可能會變慢。

# 測試掃描

使用 ScandAll PRO 以確認可正確掃描文件。  
按照以下程序執行測試。

## 1. 按下操作面板上的 [Power] 按鈕。

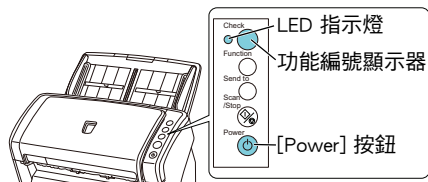

- ⇒ 開啟掃描器的電源，[Power] 按鈕亮起綠燈。  
啟動期間，操作面板的「功能編號顯示器」會如下變更：「8」→「P」→「0」→「1」。顯示「1」時即表示掃描器已準備就緒。

**!** 如果「功能編號顯示器」中沒有顯示「1」字，請參閱《操作指南》中的〈第 8 章 疑難排解〉。

**✓** 按下 [Power] 按鈕時，LED 指示燈會閃爍一次。注意：這表示開始診斷，而不是功能異常。

## 2. 開啟電腦的電源。

- ⇒ 系統會自動識別出掃描器。

**!** 出現 [ 找到新硬體 ] 對話方塊時，請選擇 [ 尋找並安裝驅動程式軟體 ( 建議選項 ) ]，然後按照畫面上的指示安裝驅動程式。

## 3. 將文件載入掃描器。

1. 根據文件長度，拉出進紙槽延展部分。
2. 根據文件長度拉起蓄紙器和蓄紙器的延展部分。
3. 以面朝下的方式將文件載入 ADF 進紙槽。
4. 調整側導板至文件寬度。

● fi-6130Z/fi-6140Z

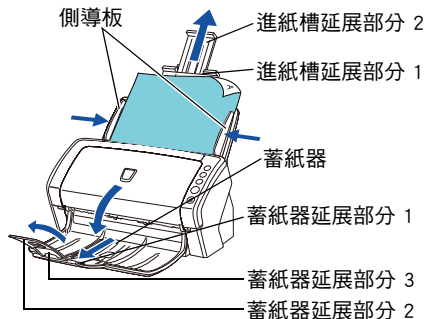

● fi-6230Z/fi-6240Z

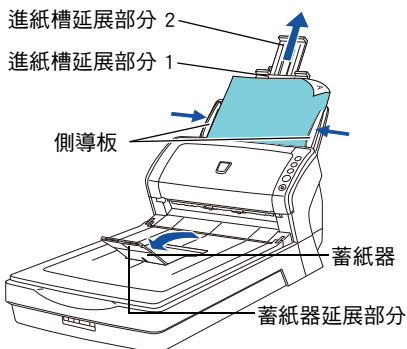

## 4. 啟動 ScandAll PRO。

- 選擇 [ 開始 ] 功能表 → [ 所有程式 ] → [ Fujitsu ScandAll PRO ] → [ ScandAll PRO ]。

## 5. 選擇 [ 工具 ] 功能表 → [ 偏好設定 ]。

- ⇒ 出現 [ 設定 ] 對話方塊。

## 6. 在 [ 掃描 ] 標籤中選擇驅動掃描器驅動程式，然後按一下 [ 確定 ] 按鈕。

- 選擇 [ TWAIN ] 使用 TWAIN 驅動程式、選擇 [ ISIS/VRS ] 使用 ISIS 驅動程式或選擇 Kofax VRS。

## 7. 選擇 [ 掃描 ] 功能表 → [ 選擇掃描器 ]。

- ⇒ 出現 [ 選擇掃描器 ] 對話方塊。

## 8. 選擇掃描器，然後按一下 [ 選擇 ] 按鈕。

- 請務必選擇與電腦連接的掃描器機型。顯示的機型名稱根據驅動程式而異。

機型	TWAIN 驅動程式	ISIS 驅動程式	Kofax VRS
fi-6130Z	FUJITSU fi-6130Zdj	Fujitsu fi-6130Z	Kofax VRS 掃描器
fi-6230Z	FUJITSU fi-6230Zdj	Fujitsu fi-6230Z	
fi-6140Z	FUJITSU fi-6140Zdj	Fujitsu fi-6140Z	
fi-6240Z	FUJITSU fi-6240Zdj	Fujitsu fi-6240Z	



第一次使用 Kofax VRS 時，將出現 [登錄 Kofax VRS] 畫面。雖然使用者沒有註冊仍然可使用 Kofax VRS，但若要从 Kofax 取得支援資訊以及升級軟體，則使用者必須註冊。若要稍後註冊，請選擇 [開始] 功能表 → [所有程式] → [Kofax VRS] → [Kofax VRS Administration Console] 並按照螢幕上的指示註冊。關於詳細資訊，請參閱收錄於 Setup DVD-ROM (\VRS\SVRS\Documentation) 中《Kofax VRS 安裝指南》(PDF)。

9. 選擇 [掃描] 功能表 → [掃描之設定]。  
⇒ 出現 [掃描之設定] 對話方塊。

10. 取消勾選 [存檔] 核取方塊。

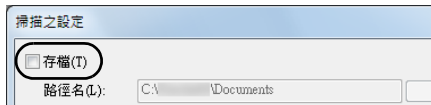

因為只是測試，您無須儲存檔案。

11. 按一下 [設定掃描器] 按鈕。

⇒ 出現掃描器驅動程式的設定對話方塊。

12. 指定解析度和紙張大小等掃描設定，然後按一下 [確定] 按鈕。

13. 按一下 [掃描之設定] 對話方塊中的 [掃描] 按鈕。

⇒ 掃描文件後，掃描影像會顯示於 ScandAll PRO。

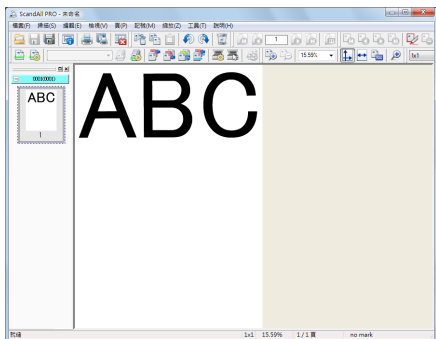

掃描器發生錯誤時，「功能編號顯示器」會交替顯示「J」或「U」和一個「錯誤代碼」表示暫時性異常，或是顯示「E」、「F」、「C」、「H」、「A」或「L」和一個「警示碼」表示裝置異常。在此情況下，請參閱《操作指南》中的〈第 8 章 疑難排解〉。



使用 TWAIN 驅動程式時，按一下 [確定] 按鈕之後，可能會再出現設定對話方塊。在此情況下，請按一下 [掃描] 按鈕。

關於其他掃描特性的詳細資訊，請參閱《操作指南》的〈第 5 章 各種掃描方式〉。

## 聯絡洽詢

請參閱《安全注意事項》手冊最後一頁的聯絡清單。

本公司無法回答關於 ABBYY FineReader for ScanSnap™ 的洽詢。

關於 ABBYY FineReader for ScanSnap™ 的洽詢，請參閱《ABBYY FineReader for ScanSnap™ User's Guide》中〈Technical Support〉部分的 [ABBYY Offices]。(\*1)

\*1：選擇 [開始] 功能表 → [所有程式] →

[ABBYY FineReader for ScanSnap(TM)] →

[User's Guide]。注意：顯示的功能表會根據 ABBYY FineReader for ScanSnap™ 版本而異。

關於 Kofax VRS 的洽詢，請參閱以下網站：

[http://www.kofax.com/support/Notices/TS\\_Services/Kofax\\_Support-Detailed\\_Contact\\_Information.asp](http://www.kofax.com/support/Notices/TS_Services/Kofax_Support-Detailed_Contact_Information.asp)