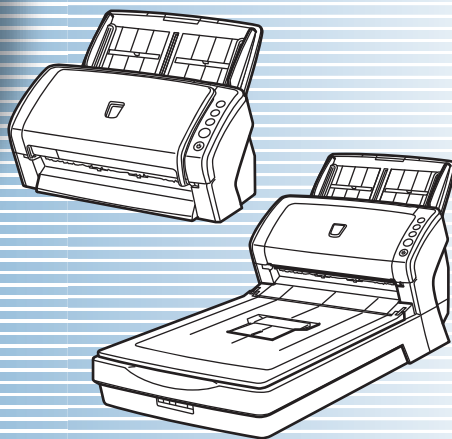

fi-6130Z/fi-6230Z/fi-6140Z/fi-6240Z

# 影像掃描器

## 操作指南

感謝您購買 fi 系列彩色影像掃描器。  
本手冊會說明掃描器基本操作和維護的相關資訊。  
關於設置和連接掃描器以及安裝軟體的資訊，  
請參閱《入門指南》。

[首頁](#)[目錄](#)[索引](#)[引言](#)[說明部件名稱和功能以及基本的掃描器操作。](#)[掃描器概要](#)[說明如何將文件載入掃描器。](#)[如何裝載文件](#)[說明掃描器驅動程式中設定項目的相關資訊。](#)[指定掃描設定](#)[說明如何使用「操作面板」。](#)[如何使用操作面板](#)[說明各種掃描方式的相關資訊。](#)[各種掃描方式](#)[說明如何清潔掃描器。](#)[日常維護](#)[說明如何更換耗材。](#)[更換耗材](#)[說明疑難排解的相關資訊。](#)[疑難排解](#)[說明如何指定 Software Operation Panel 的設定。](#)[操作設定](#)[附錄](#)[詞彙表](#)

# 如何使用本手冊

以下說明使用本手冊的要領。

- 若要顯示或列印本手冊，必須安裝 Adobe® Acrobat® (7.0 或更新的版本) 或 Adobe® Reader™ (7.0 或更新的版本)。
- 在此手冊中，可以使用 Adobe® Acrobat® 或 Adobe® Reader™ 的「搜尋」工具。  
關於詳細資訊，請參閱 Adobe® Acrobat® 或 Adobe® Reader™ 的「說明」。
- 使用 [Page Up] 鍵可以返回上一頁，使用 [Page Down] 鍵則可以翻到下一頁。
- 按一下藍色字串、標籤或內容 / 索引標題 (滑鼠游標會變更為  等形狀) 可移動至該連結部分。
  - 通用於所有頁面

跳到各章的第一頁。  
此標籤出現在每個頁面。

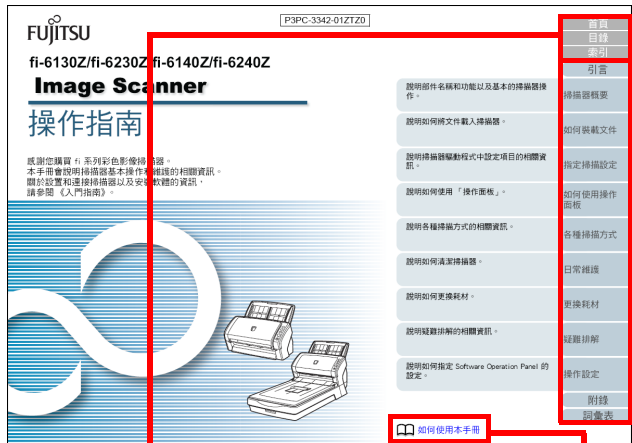

首頁：跳到封面。  
 目錄：跳到目錄頁。  
 索引：跳到索引頁。  
 此標籤出現在每個頁面。

## 目錄頁

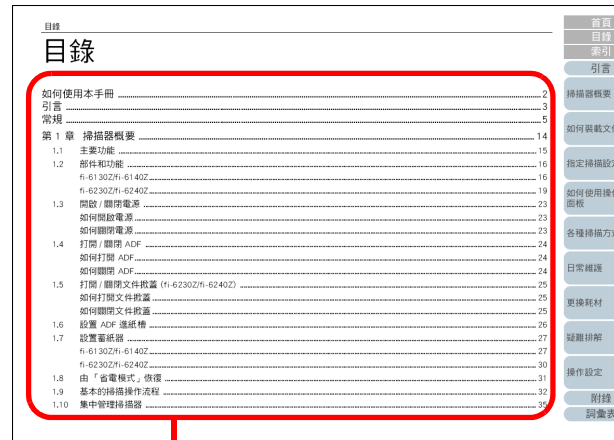

按一下標題即跳到該連結。

## 索引頁

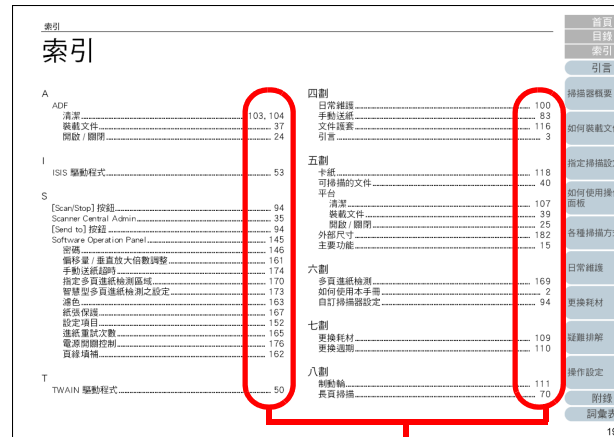

按一下頁數即跳到該連結。

# 引言

感謝您購買 fi 系列彩色影像掃描器。

## 關於本產品

「本產品」表示以下四種掃描器機型：

fi-6130Z、fi-6230Z、fi-6140Z 和 fi-6240Z。

各掃描器均配備可執行雙面掃描的「自動送紙器 (ADF)」，並支援 USB 介面。

以下表格顯示各機型的不同之處。

機型	掃描器類型		介面		掃描速度 (*2)
	ADF	平台 (*1)	USB	SCSI	
fi-6130Z	✓	-	✓	-	30 ppm/60 ipm
fi-6230Z	✓	✓	✓	-	30 ppm/60 ipm
fi-6140Z	✓	-	✓	✓	40 ppm/80 ipm
fi-6240Z	✓	✓	✓	✓	40 ppm/80 ipm

✓：可使用

-：不可使用

\*1：平台式掃描器可掃描較薄和較厚的文件（例如書籍）。

\*2：以 300 dpi 掃描 A4 大小的文件並啟用 JPEG 壓縮功能時。

## 使用手冊

本產品收錄以下使用手冊，需要時敬請閱讀。

使用手冊	概要說明
安全注意事項 (印刷版)	包含安全使用本產品的相關重要資訊。使用掃描器之前，請務必閱讀此手冊。
入門指南 (PDF 版)	概要說明從安裝到操作掃描器的程序。收錄於 Setup DVD-ROM 中。
操作指南 (本手冊、PDF 版)	提供如何操作掃描器與日常維護的方法、如何更換耗材，以及如何疑難排解等詳細資訊。收錄於 Setup DVD-ROM 中。
ScandAll PRO V2.0 使用指南 (PDF 版)	提供如何使用 ScandAll PRO 掃描文件的資訊。收錄於 Setup DVD-ROM 中。
fi-614PR 列印器操作指南 (PDF 版)	提供如何操作 fi-614PR 列印器配件與日常維護的方法、如何更換耗材，以及如何疑難排解等詳細資訊。收錄於 Setup DVD-ROM 中。
TWAIN driver User's Guide (PDF 版)	說明如何安裝和操作 TWAIN 驅動程式。收錄於 Setup DVD-ROM 中。
Kofax VRS 安裝指南 (PDF 版) (*1)	說明有關安裝 Kofax VRS 以及 VRS Professional 等其他功能的注意事項。收錄於 Setup DVD-ROM 中。
Image Processing Software Option User's Guide (PDF 版)	說明如何安裝和操作 Image Processing Software Option。收錄於 Setup DVD-ROM 中。
Scanner Central Admin 4.0 使用指南 (PDF 版)	說明 Scanner Central Admin 的概要、安裝、操作和維護方法。收錄於 Setup DVD-ROM 中。

使用手冊	概要說明
Error Recovery Guide (HTML 說明)	詳述掃描器狀態，並說明如何解決問題。包含說明如何清潔和更換耗材的影片。收錄於 Setup DVD-ROM 中。
說明 (掃描器驅動程式)	說明如何使用和設定掃描器的驅動程式。可於各掃描器驅動程式中參考此文件。
說明 (應用程式)	說明如何使用和設定應用程式軟體。可於各應用程式中參考此文件。

\*1：Kofax VRS Professional (以下簡稱為「Kofax VRS」) 是本產品隨附的軟體。

## 商標

Microsoft、Windows、Windows Server、Windows Vista 和 SharePoint 是 Microsoft Corporation 在美國或 / 與其他國家之商標或註冊商標。

ISIS 和 Quick Scan 是 EMC Corporation 在美國之商標或註冊商標。

Adobe、Adobe 標誌、Acrobat 和 Adobe Reader 是 Adobe Systems Incorporated 在美國或 / 與其他國家之註冊商標或商號。

ABBYY™ FineReader™ Engine © 2011 ABBYY. OCR by ABBYY ABBYY 和 FineReader 是 ABBYY 之商標。

Kofax 和 VRS 是 Kofax Inc. 之商標或註冊商標。

其他公司名稱和產品名稱分別是其所屬公司之商標或註冊商標。

## 製造商

PFU LIMITED

International Sales Dept., Imaging Business Division, Products Group

Solid Square East Tower,

580 Horikawa-cho, Saiwai-ku, Kawasaki, Kanagawa

212-8563, JAPAN.

電話：(81-44) 540-4538

© PFU LIMITED 2011-2012



# 常規

## 安全資訊

隨附的《安全注意事項》手冊包含安全和正確使用本產品的相關重要資訊。使用掃描器之前，請務必閱讀並了解此文件。

## 本手冊使用的標誌

避免發生意外或對您 / 其他人員和物品造成損傷，本手冊使用以下標示作為警告。警告標籤包含表示嚴重性的標誌和警告說明。標誌及其訊息如下。



此標示警告操作人員若不嚴格遵照指示操作，有可能導致嚴重傷亡事件。



此標示警告操作人員若不嚴格遵照指示操作，有可能危害人員安全或導致產品損壞。

除了警告標示之外，本手冊也使用以下標誌。



此標誌提醒操作人員特別重要的資訊。請務必閱讀此資訊。



此標誌提示操作人員關於操作上的實用建議。

## 本手冊使用的縮寫名稱

作業系統和產品在本手冊中標示如下。

產品	標示
<ul style="list-style-type: none"> <li>● Windows® XP Home Edition</li> <li>● Windows® XP Professional</li> <li>● Windows® XP Professional x64 Edition</li> </ul>	Windows XP (*1)
<ul style="list-style-type: none"> <li>● Windows Server™ 2003, Standard Edition</li> <li>● Windows Server™ 2003, Standard x64 Edition</li> <li>● Windows Server™ 2003 R2, Standard Edition</li> <li>● Windows Server™ 2003 R2, Standard x64 Edition</li> </ul>	Windows Server 2003 (*1)
<ul style="list-style-type: none"> <li>● Windows Vista™ 家用入門版 (32/64 位元版)</li> <li>● Windows Vista™ 家用進階版 (32/64 位元版)</li> <li>● Windows Vista™ 商用入門版 (32/64 位元版)</li> <li>● Windows Vista™ 企業版 (32/64 位元版)</li> <li>● Windows Vista™ 旗艦版 (32/64 位元版)</li> </ul>	Windows Vista (*1)
<ul style="list-style-type: none"> <li>● Windows Server™ 2008 Standard (32/64 位元版)</li> <li>● Windows Server™ 2008 R2 Standard (64 位元版)</li> </ul>	Windows Server 2008 (*1)
<ul style="list-style-type: none"> <li>● Windows® 7 家用進階版 (32/64 位元版)</li> <li>● Windows® 7 專業版 (32/64 位元版)</li> <li>● Windows® 7 企業版 (32/64 位元版)</li> <li>● Windows® 7 旗艦版 (32/64 位元版)</li> </ul>	Windows 7 (*1)

產品	標示
<ul style="list-style-type: none"> <li>● Microsoft® Office SharePoint™ Portal Server 2003</li> <li>● Microsoft® Office SharePoint™ Server 2007</li> <li>● Microsoft® SharePoint™ Server 2010</li> </ul>	SharePoint Server
ScandAll PRO ScanSnap mode Add-in	ScanSnap mode
ScanSnap 文件護套	文件護套

\*1: 當上述作業系統版本之間並無差異時，一律統稱為「Windows」。

## 本手冊中的箭頭符號

本手冊使用右箭頭符號 (→)，以分隔該連續選擇的圖示或功能表選項。

範例：按一下 [ 掃描 ] 功能表 → [ 設定 ]。

## 本手冊中的畫面圖例

為求提升產品品質，本手冊中的畫面圖例若有更改，恕不另行通知。

如果實際畫面與本手冊中的畫面圖例有所不同，請按照實際顯示的畫面操作，同時參閱所使用掃描器應用程式的使用手冊。本手冊中使用的畫面圖例分別有 TWAIN 驅動程式、ISIS 驅動程式、ScandAll PRO (影像掃描應用程式)。

本手冊使用 Window 7 的畫面作圖例說明。出現的視窗與操作方法根據使用的作業系統而異。此外請注意，根據掃描器機型而異，更新 TWAIN 驅動程式或 ISIS 驅動程式時，本手冊中記載的畫面和操作方法可能會有所不同。在此情況下，請參閱更新驅動程式時所提供的使用手冊。

# 目錄

如何使用本手冊 .....	2
引言 .....	3
常規 .....	5
<b>第 1 章 掃描器概要 .....</b>	<b>14</b>
1.1 主要功能 .....	15
1.2 部件和功能 .....	16
fi-6130Z/fi-6140Z.....	16
fi-6230Z/fi-6240Z.....	19
1.3 開啟 / 關閉電源 .....	23
如何開啟電源 .....	23
如何關閉電源 .....	23
1.4 打開 / 關閉 ADF .....	24
如何打開 ADF.....	24
如何關閉 ADF.....	24
1.5 打開 / 關閉文件掀蓋 (fi-6230Z/fi-6240Z) .....	25
如何打開文件掀蓋 .....	25
如何關閉文件掀蓋 .....	25
1.6 設置 ADF 進紙槽 .....	26
1.7 設置蓄紙器 .....	27
fi-6130Z/fi-6140Z.....	27
fi-6230Z/fi-6240Z.....	30
1.8 省電模式 .....	31
1.9 基本的掃描操作流程 .....	32
1.10 影像掃描應用程式 .....	35

首頁

目錄

索引

引言

掃描器概要

如何裝載文件

指定掃描設定

如何使用操作  
面板

各種掃描方式

日常維護

更換耗材

疑難排解

操作設定

附錄

詞彙表

1.11	集中管理掃描器 .....	36
<b>第 2 章</b>	<b>如何裝載文件 .....</b>	<b>37</b>
2.1	將文件載入 ADF .....	38
	準備工作 .....	38
	如何裝載文件 .....	39
2.2	將文件載入平台式掃描器 (fi-6230Z/fi-6240Z) .....	40
2.3	可掃描的文件 (ADF) .....	41
	紙張大小 .....	41
	條件 .....	41
	裝載量 .....	44
	不得打孔的區域 .....	45
	多頁進紙檢測條件 .....	45
	混合批次掃描的條件 .....	47
	自動檢測紙張大小的條件 .....	49
	使用文件護套的條件 .....	50
<b>第 3 章</b>	<b>指定掃描設定 .....</b>	<b>51</b>
3.1	TWAIN 驅動程式 .....	52
	[ 解析度 ] .....	52
	[ 掃描類型 ] .....	52
	[ 紙張大小 ] .....	53
	[ 圖像模式 ] .....	53
	[ 掃描 ] 按鈕 .....	53
	[ 預覽 ] 按鈕 .....	53
	[ 關閉 ]/[ 確定 ] 按鈕 .....	53
	[ 重設 ] 按鈕 .....	53
	[ 說明 ] 按鈕 .....	53
	[ 關於 ] 按鈕 .....	53

首頁

目錄

索引

引言

掃描器概要

如何裝載文件

指定掃描設定

如何使用操作  
面板

各種掃描方式

日常維護

更換耗材

疑難排解

操作設定

附錄

詞彙表

[ 選項 ] 按鈕.....	54
[ 進階 ] 按鈕.....	54
[ 設定 ] 按鈕.....	54
[ 瀏覽 ] 按鈕.....	54
3.2 ISIS 驅動程式 .....	55
[ 主畫面 ] 標籤.....	55
[ 配置 ] 標籤.....	56
[ 影像處理 ] 標籤.....	57
[ 紙張處理 ] 標籤.....	57
[Gamma] 標籤.....	58
[ 濾色 ] 標籤.....	58
[ 壓縮 ] 標籤.....	59
[ 列印器 ] 標籤.....	59
[ 跳過空白頁 ] 標籤.....	60
[ 關於 ] 標籤.....	60
<b>第 4 章 如何使用操作面板 .....</b>	<b>61</b>
4.1 操作面板 .....	62
名稱及功能 .....	62
「功能編號顯示器」中的訊息.....	63
<b>第 5 章 各種掃描方式 .....</b>	<b>64</b>
5.1 摘要 .....	65
5.2 掃描不同類型和大小的文件 .....	66
同時掃描文件兩面 .....	66
寬度不同的文件 .....	67
超過 A4/Letter 大小的文件.....	68
掃描相片和剪報 .....	71
長頁掃描 .....	73

首頁

目錄

索引

引言

掃描器概要

如何裝載文件

指定掃描設定

如何使用操作  
面板

各種掃描方式

日常維護

更換耗材

疑難排解

操作設定

附錄

詞彙表

掃描書籍 (fi-6230Z/fi-6240Z).....	75
在平台上掃描大型文件 (fi-6230Z/fi-6240Z).....	77
<b>5.3 進階掃描 .....</b>	<b>79</b>
從影像濾除顏色 (濾色).....	79
跳過空白頁 .....	82
消取裝訂孔 .....	83
使掃描影像更明亮 .....	85
用手將文件載入 ADF.....	87
<b>5.4 設定掃描後的操作和處理方法 .....</b>	<b>88</b>
自動校正歪斜的影像 .....	88
自動校正頁面方向 .....	90
上下分割 .....	92
使用 Multi Image 輸出.....	93
自動檢測彩色 / 黑白文件.....	95
<b>5.5 自訂掃描器設定 .....</b>	<b>97</b>
使用掃描器上的按鈕開始掃描 .....	97
檢測多頁進紙錯誤 .....	99
對設定圖樣忽略多頁進紙 .....	100
<b>第 6 章 日常維護 .....</b>	<b>103</b>
<b>6.1 清潔用品以及需要清潔的部位 .....</b>	<b>104</b>
清潔用品 .....	104
位置和頻率 .....	104
<b>6.2 清潔外部 .....</b>	<b>105</b>
fi-6130Z/fi-6140Z.....	105
fi-6230Z/fi-6240Z.....	105
<b>6.3 清潔內部 .....</b>	<b>106</b>
清潔 ADF (使用清潔紙).....	106
清潔 ADF (使用抹布).....	107

首頁

目錄

索引

引言

掃描器概要

如何裝載文件

指定掃描設定

如何使用操作  
面板

各種掃描方式

日常維護

更換耗材

疑難排解

操作設定

附錄

詞彙表



清潔平台式掃描器 (fi-6230Z/fi-6240Z).....	110
6.4 清潔文件護套 .....	111
<b>第 7 章 更換耗材 .....</b>	<b>112</b>
7.1 耗材與更換週期 .....	113
7.2 更換制動輪 .....	114
7.3 更換進紙輪 .....	116
<b>第 8 章 疑難排解 .....</b>	<b>119</b>
8.1 卡紙 .....	120
8.2 操作面板上的錯誤警示 .....	121
暫時性異常 .....	122
裝置異常 .....	122
8.3 疑難排解 .....	124
無法開啟掃描器電源。.....	125
「功能編號顯示器」關閉。.....	126
無法開始掃描。.....	127
以黑白模式掃描圖片和相片時畫質不佳。.....	128
掃描出來的文字或線條品質未如理想。.....	129
影像變形或模糊。.....	130
掃描出來的影像出現直線。.....	131
開啟電源後，「功能編號顯示器」已顯示「E」（或其他數字 / 字母）。.....	132
經常發生多頁進紙錯誤。.....	133
經常發生文件無法送入 ADF 的狀況。.....	135
經常發生卡紙 / 進紙異常。.....	136
掃描出來的影像變長。.....	137
掃描出來的影像頂端或底端出現陰影。.....	138
文件出現黑色痕跡。.....	139
文件護套無法順利進紙。 / 發生卡紙。.....	140

首頁

目錄

索引

引言

掃描器概要

如何裝載文件

指定掃描設定

如何使用操作  
面板

各種掃描方式

日常維護

更換耗材

疑難排解

操作設定

附錄

詞彙表

	使用文件護套時部分影像缺損。	142
8.4	聯絡掃描器特約服務中心之前	143
	一般	143
	錯誤狀態	144
8.5	檢查產品標籤	145
	位置	145
<b>第 9 章</b>	<b>操作設定</b>	<b>146</b>
9.1	啟動 Software Operation Panel	147
9.2	設定密碼	148
	設定密碼	148
	設定 [ 檢視模式 ]	149
	清除 [ 檢視模式 ]	150
	變更密碼	151
	清除密碼	152
	重設密碼	153
9.3	設定項目	154
	裝置設定	154
	裝置設定 2	156
9.4	頁數計數器的相關設定	160
	檢查並重設計數器	160
	耗材的更換週期 [ 使用壽命計數器 ]	162
9.5	掃描的相關設定	163
	調整掃描開始位置 [ 偏移量 / 垂直放大倍數調整 ]	163
	消除掃描影像邊四周出現的陰影 / 線條 [ 頁緣填補 (ADF) ] / [ 頁緣填補 (平台) ] (fi-6230Z/fi-6240Z)	164
	從掃描影像濾除顏色 [ 濾色 ]	165
	縮短掃描間隔 [ 預先進紙 ]	166
	進紙重試次數	167
	裁剪影像邊緣 [ 自動檢測紙張尺寸時的邊界 ]	168

首頁

目錄

索引

引言

掃描器概要

如何裝載文件

指定掃描設定

如何使用操作  
面板

各種掃描方式

日常維護

更換耗材

疑難排解

操作設定

附錄

詞彙表

保護文件以免受損 [ 紙張保護 ].....	169
指定紙張保護的敏感度 [ 紙張保護敏感度 ].....	170
掃描較厚的塑膠卡 [ 送紙模式 ] (fi-6140Z/fi-6240Z).....	171
<b>9.6 多頁進紙檢測的相關設定</b> .....	<b>172</b>
指定多頁進紙檢測方法 [ 多頁進紙檢測 ].....	172
指定多頁進紙的檢測區域 [ 指定多頁進紙檢測區域 ].....	174
指定不檢測多頁進紙的區域 [ 智慧型多頁進紙檢測之設定 ].....	177
<b>9.7 待機時間的相關設定</b> .....	<b>178</b>
手動送紙模式的等待時間 [ 手動送紙超時 ].....	178
進入省電模式前的待機時間 [ 省電功率 ].....	179
<b>9.8 開啟 / 關閉電源的相關設定</b> .....	<b>180</b>
開啟 / 關閉掃描器電源的方法 [ 電源開關控制 ].....	180
<b>附錄</b> .....	<b>181</b>
<b>A.1 基本規格</b> .....	<b>182</b>
<b>A.2 安裝規格</b> .....	<b>184</b>
<b>A.3 外部尺寸</b> .....	<b>186</b>
fi-6130Z/fi-6140Z.....	186
fi-6230Z/fi-6240Z.....	186
<b>A.4 掃描器配件</b> .....	<b>187</b>
<b>A.5 移除軟體</b> .....	<b>188</b>
<b>詞彙表</b> .....	<b>189</b>
<b>索引</b> .....	<b>198</b>

# 第 1 章 掃描器概要

本章說明掃描器部件的名稱與功能，以及基本操作方法。

1.1 主要功能 .....	15
1.2 部件和功能 .....	16
1.3 開啟 / 關閉電源.....	23
1.4 打開 / 關閉 ADF .....	24
1.5 打開 / 關閉文件掀蓋 (fi-6230Z/fi-6240Z) .....	25
1.6 設置 ADF 進紙槽 .....	26
1.7 設置蓄紙器 .....	27
1.8 省電模式 .....	31
1.9 基本的掃描操作流程 .....	32
1.10 影像掃描應用程式.....	35
1.11 集中管理掃描器.....	36

## 1.1 主要功能

本節說明本產品的主要功能。

本掃描器配備以下功能：

### 高速掃描

掃描速度達到 30 ppm/60 ipm (fi-6130Z/fi-6230Z)，或 40 ppm/80 ipm (fi-6140Z/fi-6240Z)(\*1)。此外，最多可載裝 50 張文件來執行連續掃描，快速將大量文件數位化。

### 可掃描大於 A4/Letter 大小的相片、剪報和文件。

使用隨附的「文件護套」可掃描大於 A4/Letter 大小的文件，以及相片和剪報等非標準大小的文件。您可以載入多個文件護套，或在相同的批次文件中混合一般文件。

### 功能編號顯示器

掃描器搭載的「功能編號顯示器」會顯示錯誤警示，可輕易檢查掃描器的狀態。

### 提升掃描前的工作效率

本掃描器可執行「批次掃描」，讓您同時掃描紙張重量和大小不同的文件，簡化掃描前將文件分類的程序。

### 減少因多頁進紙所造成的工作損失

本掃描器搭載超音波多頁進紙感應器，當有兩張或以上的紙張同時送進掃描器時，即可準確檢測出錯誤。即使掃描混合不同紙張重量和大小的批次文件，此功能仍然可以準確檢測多頁進紙，防止可能造成的工作損失。

### 智慧型多頁進紙檢測功能

將大小相同的紙張貼於文件的指定位置時，掃描器可透過「智慧型多頁進紙檢測」功能識別出該紙張的位置，而不會對每張附件檢查為多頁進紙而停止掃描，讓您繼續掃描。此外，「紙張保護」功能將減少重要文件毀損的風險。

### 進階影像處理功能

掃描器的自動檢測功能可根據文件內容輸出彩色或黑白影像。

### 列印器配件

列印器為管理 / 驗證文件時常用的配件。可以在掃描文件上列印資料，使用更加方便。

列印器可安裝於 fi-6130Z 或 fi-6140Z。

### 黑色背景下掃描

黑色文件壓墊可作為配件使用，為能在平台上以黑色背景掃描。可以用來自動校正歪斜的影像或準確檢測出掃描文件大小。黑色文件壓墊可用於 fi-6130Z 或 fi-6140Z。

### 集中管理多台掃描器

隨附的「Scanner Central Admin Agent」應用程式可一併管理多台掃描器。例如，更新掃描器設定和驅動程式以及監視各掃描器的操作狀態。

\*1: 以 300 dpi 掃描 A4 大小並啟用 JPEG 壓縮功能時。

## 1.2 部件和功能

本節說明掃描器各部件的名稱。

fi-6130Z/fi-6140Z

### ■ 正面

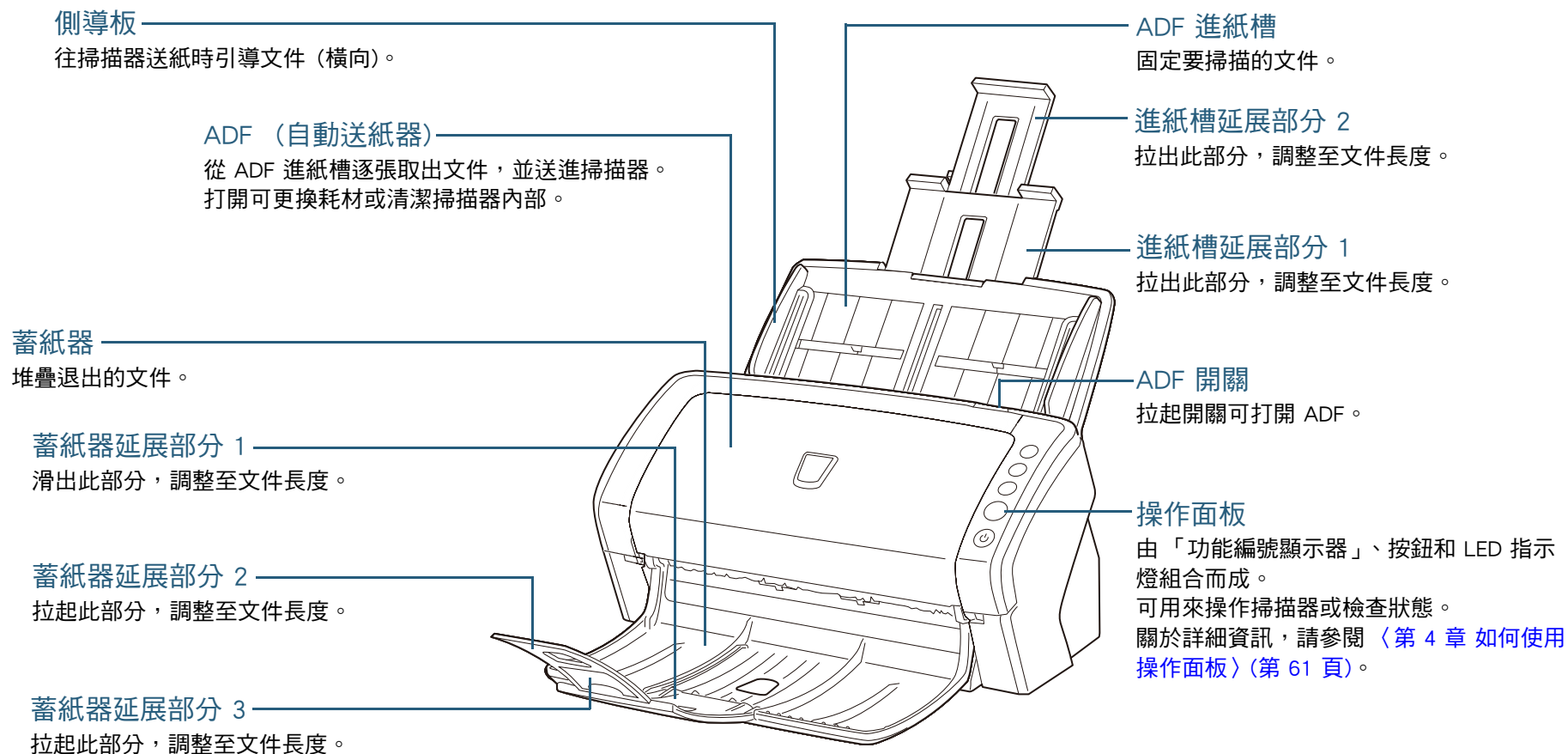



## ■背面

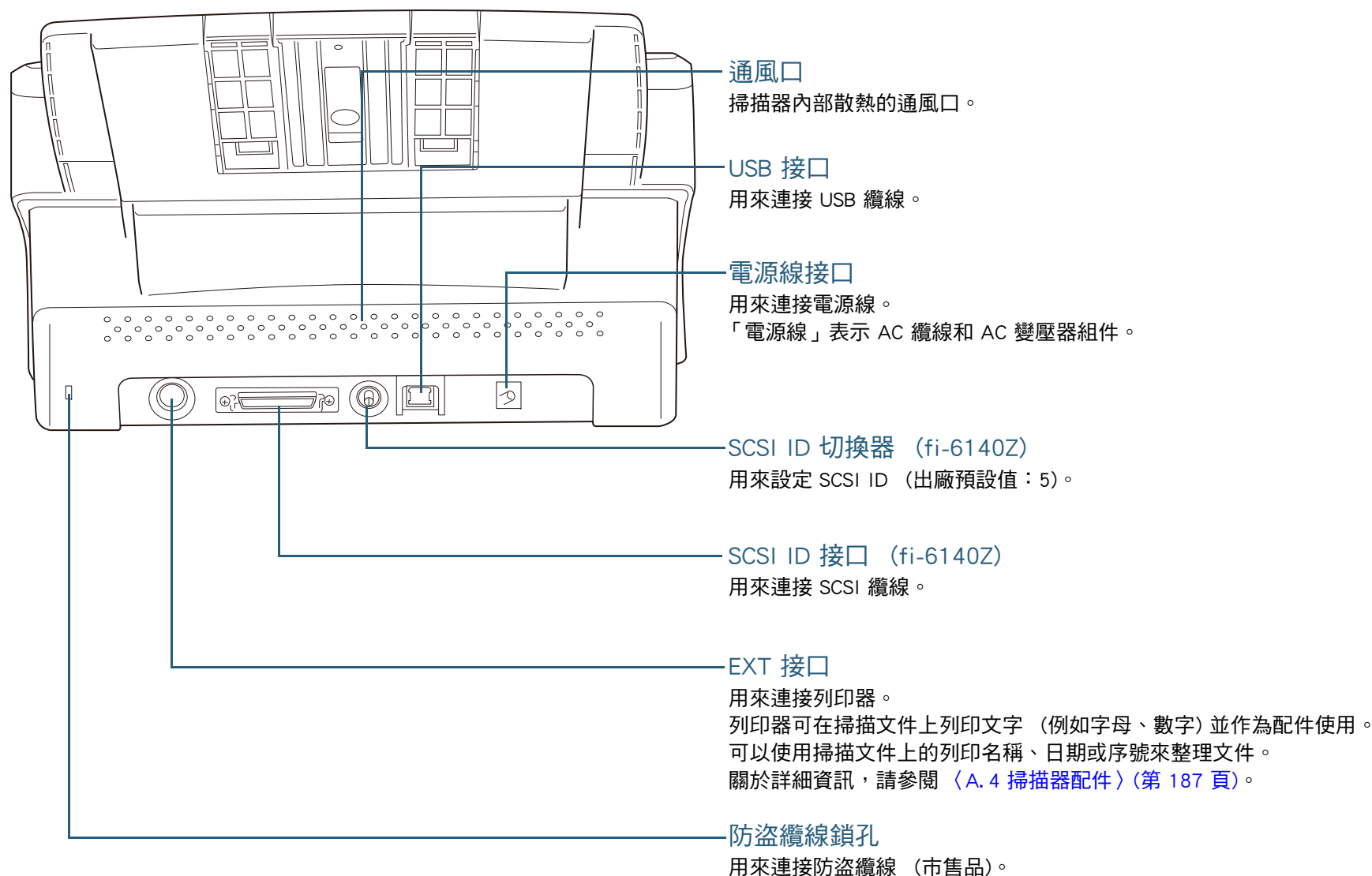

首頁

目錄

索引

引言

掃描器概要

如何裝載文件

指定掃描設定

如何使用操作  
面板

各種掃描方式

日常維護

更換耗材

疑難排解

操作設定

附錄

詞彙表

■卸除式部件

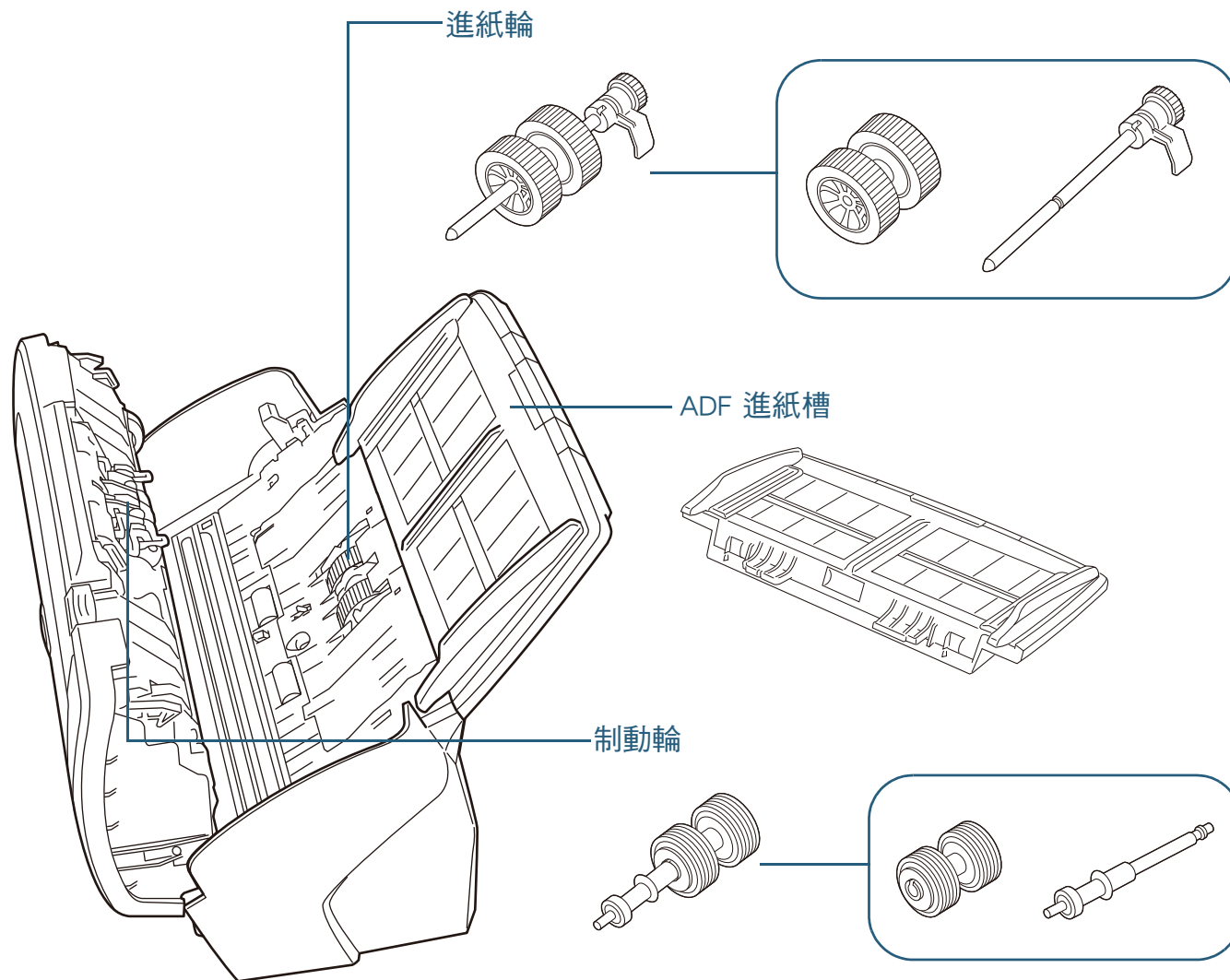

首頁

目錄

索引

引言

掃描器概要

如何裝載文件

指定掃描設定

如何使用操作  
面板

各種掃描方式

日常維護

更換耗材

疑難排解

操作設定

附錄

詞彙表

## ■ 正面

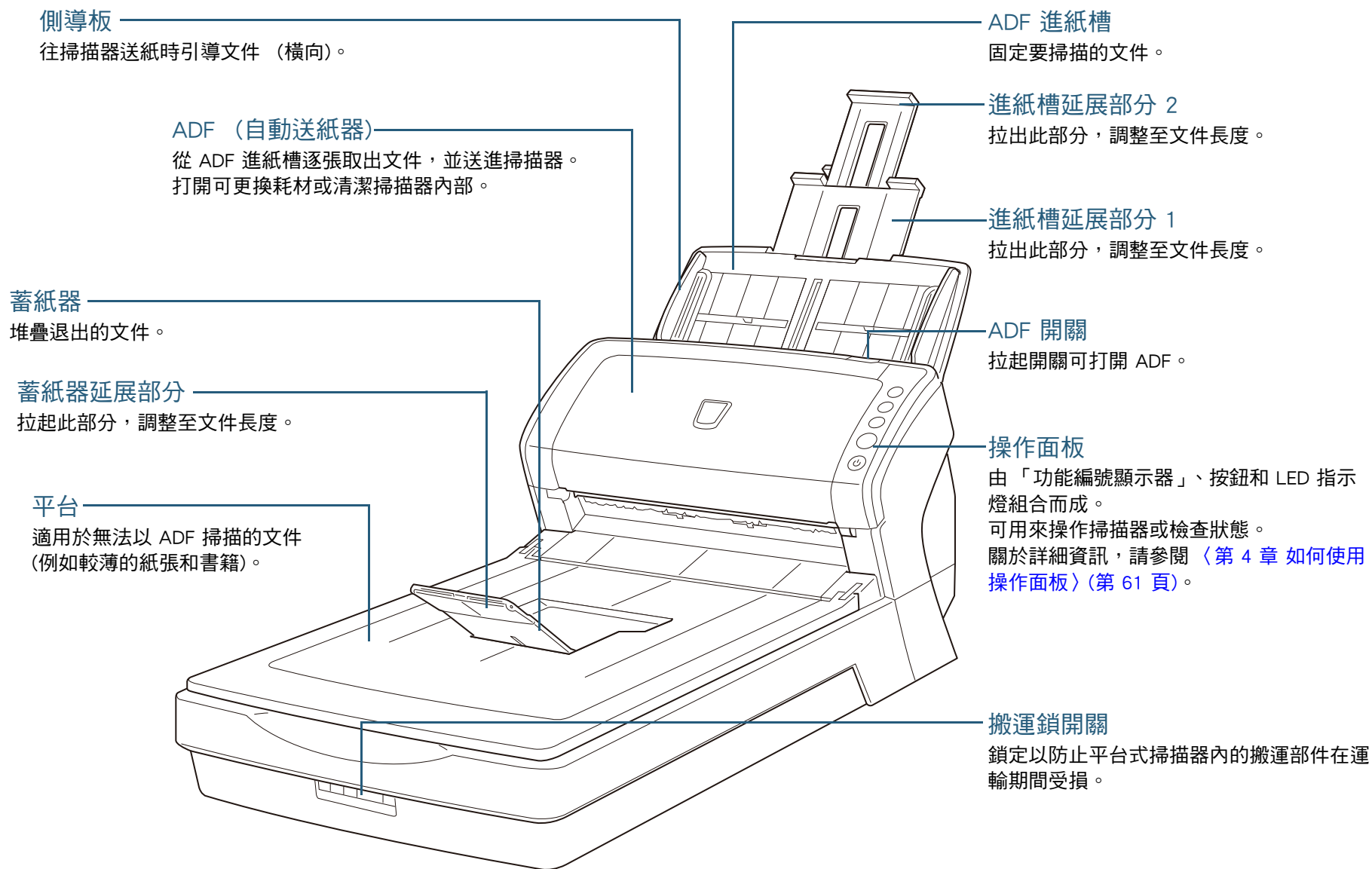

■ 內部

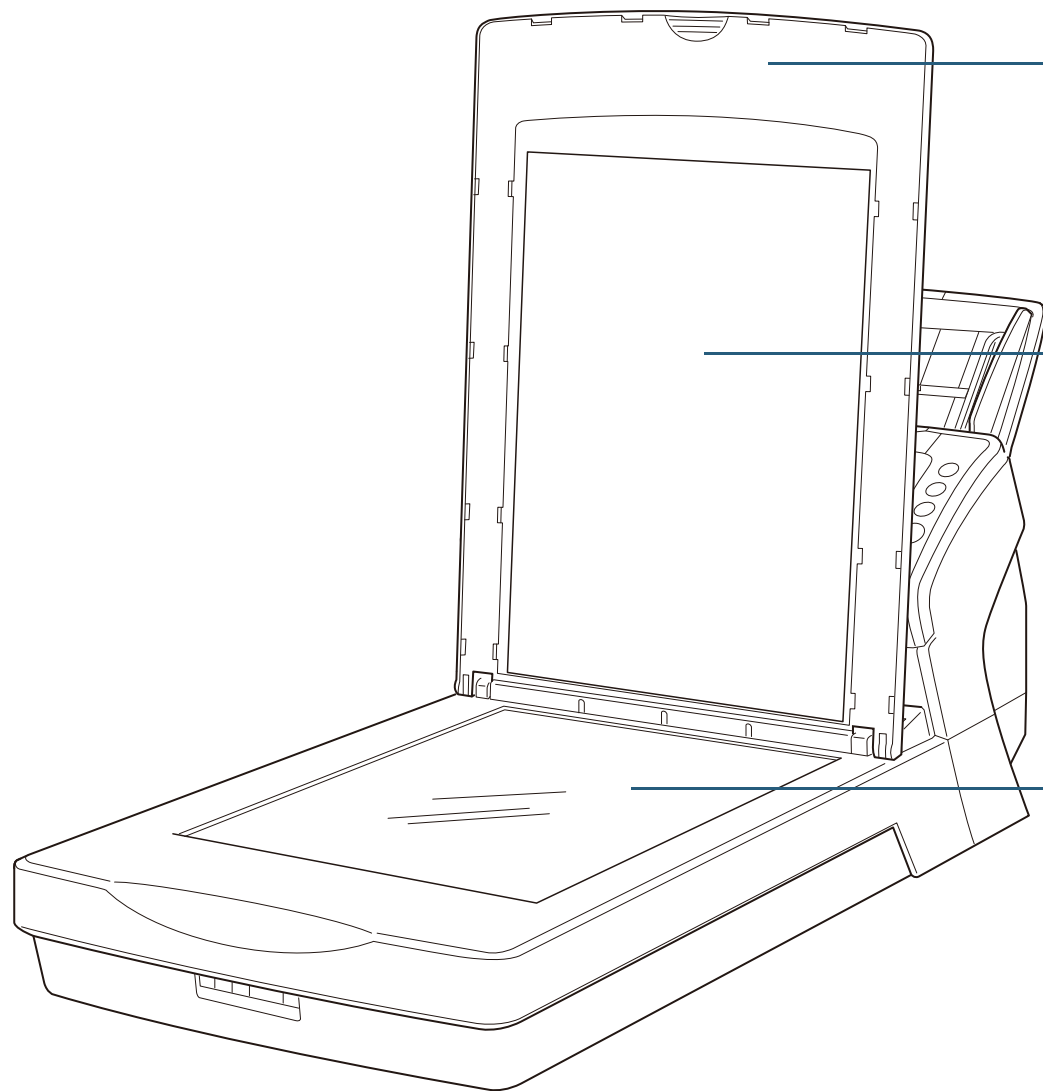

**文件掀蓋**  
關閉掀蓋以固定文件。

**文件壓墊**  
使文件緊貼著文件平台。  
配備黑色文件壓墊的文件掀蓋可作為配件使用。  
用於平台上以黑色背景掃描。  
關於詳細資訊，請參閱 [〈A.4 掃描器配件〉](#) (第 187 頁)。

**文件平台**  
請將文件放置於掃描玻璃上。

首頁

目錄

索引

引言

掃描器概要

如何裝載文件

指定掃描設定

如何使用操作  
面板

各種掃描方式

日常維護

更換耗材

疑難排解

操作設定

附錄

詞彙表

■背面

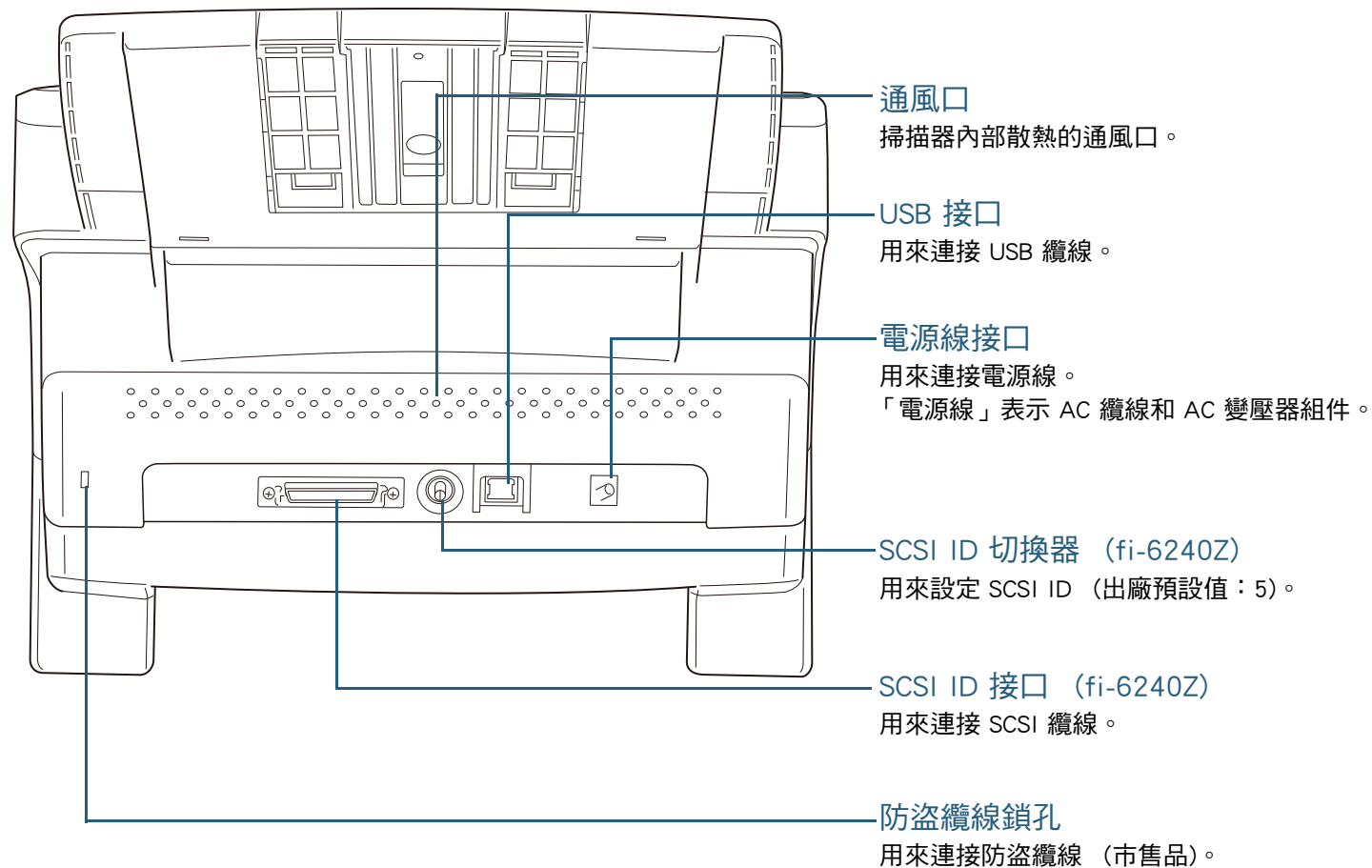

首頁

目錄

索引

引言

掃描器概要

如何裝載文件

指定掃描設定

如何使用操作  
面板

各種掃描方式

日常維護

更換耗材

疑難排解

操作設定

附錄

詞彙表

## 卸除式部件

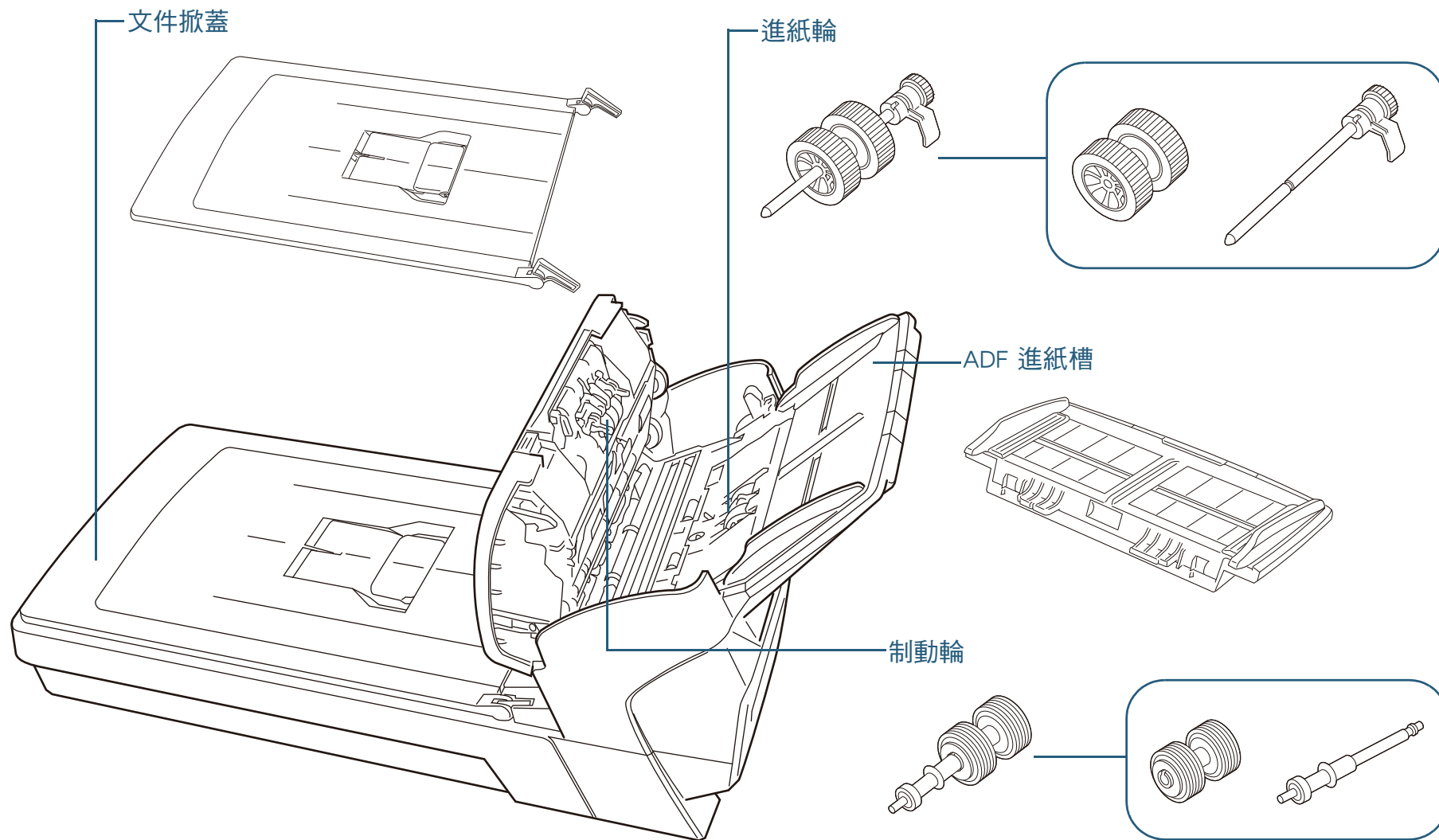

首頁

目錄

索引

引言

掃描器概要

如何裝載文件

指定掃描設定

如何使用操作  
面板

各種掃描方式

日常維護

更換耗材

疑難排解

操作設定

附錄

詞彙表



## 1.3 開啟 / 關閉電源

本節說明如何開啟 / 關閉掃描器電源。



可以透過以下方式之一，指定掃描器開啟 / 關閉電源的方法：

- 按下操作面板上的 [Power] 按鈕
- 拔下電源線，然後再重新接上
- 讓掃描器隨電腦電源同步開啟 / 關閉

關於詳細資訊，請參閱 [〈開啟 / 關閉掃描器電源的方法 \[ 電源開關控制 \]〉](#) (第 180 頁)。

### 如何開啟電源



使用 SCSI 連接時，請先開啟掃描器電源，並確認功能編號顯示器上顯示「1」，再開啟電腦的電源。

- 1 按下操作面板上的 [Power] 按鈕。

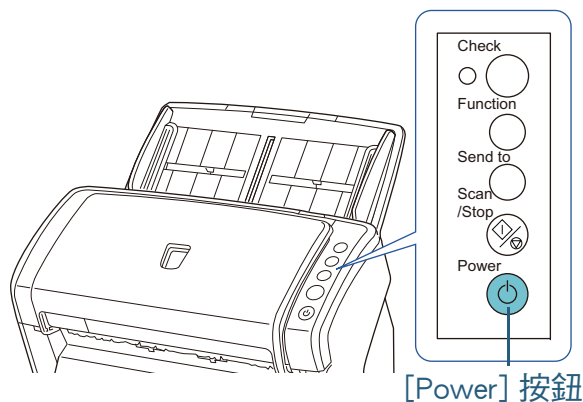

- ⇒ 開啟掃描器的電源，[Power] 按鈕亮起綠燈。  
啟動期間，操作面板的「功能編號顯示器」會如下變更：「8」 → 「P」 → 「0」 → 「1」。「1」表示掃描器準備就緒。



按下 [Power] 按鈕時，LED 指示燈會閃爍一次。注意：這表示開始診斷，而不是功能異常。

### 如何關閉電源

- 1 按住操作面板上的 [Power] 按鈕超過 2 秒鐘。  
⇒ 關閉掃描器的電源，[Power] 按鈕燈熄滅。

## 1.4 打開 / 關閉 ADF

本節說明如何打開與關閉 ADF。

### 如何打開 ADF

- 1 從 ADF 進紙槽中取出所有文件。
- 2 朝您的方向拉起 ADF 開關以打開 ADF。

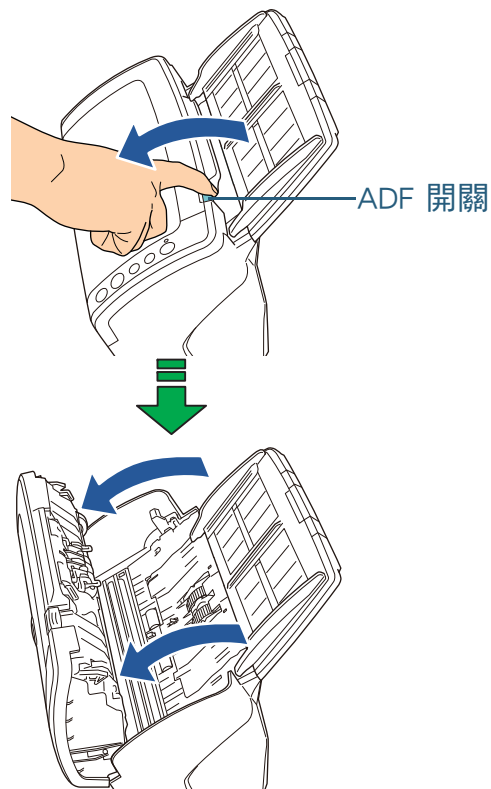

關閉 ADF 時請小心，以免夾傷手指。

### 如何關閉 ADF

- 1 關閉 ADF。  
按下 ADF 中央部分直到鎖定為止。

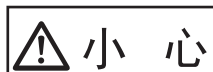
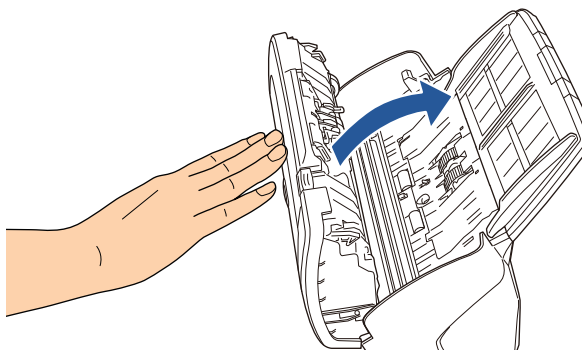

關閉 ADF 時請小心，以免夾傷手指。



請確認沒有異物留在 ADF 內。

## 1.5 打開 / 關閉文件掀蓋 (fi-6230Z/fi-6240Z)

本節說明如何打開與關閉文件掀蓋。

### 如何打開文件掀蓋

- 1 打開文件掀蓋。

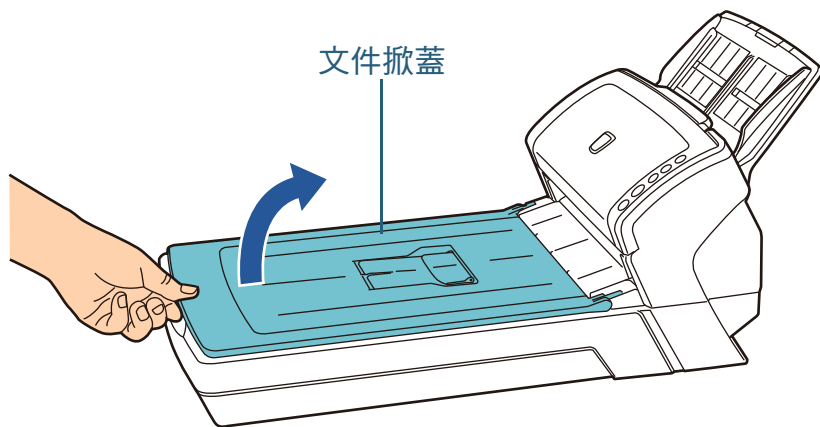

### 如何關閉文件掀蓋

- 1 輕輕關上文件掀蓋。

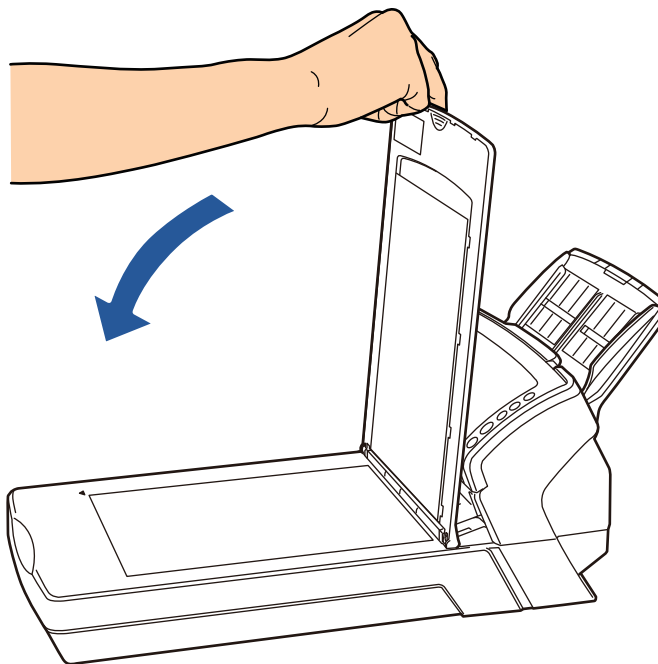

掃描器概要

如何裝載文件

指定掃描設定

如何使用操作  
面板

各種掃描方式

日常維護

更換耗材

疑難排解

操作設定

附錄

詞彙表

## 1.6 設置 ADF 進紙槽

在 ADF 進紙槽中裝載的文件會逐張送進 ADF 內。  
使用進紙槽延展部分，可保持文件筆直並順利進紙。

### 1 拉出進紙槽延展部分 1。

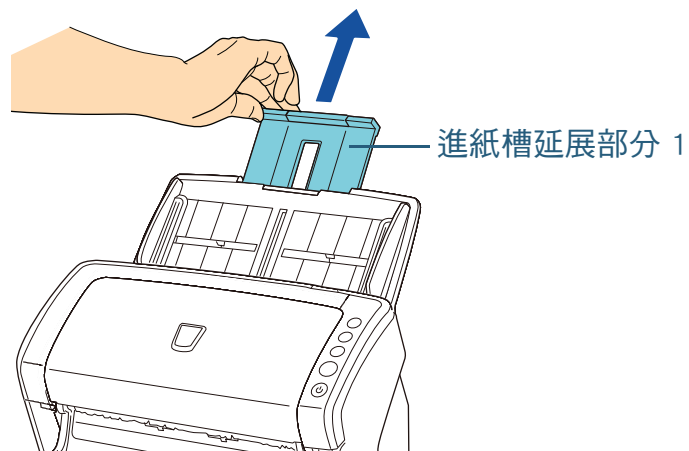

拉出進紙槽延展部分時，請務必按住掃描器。

### 2 拉出進紙槽延展部分 2。

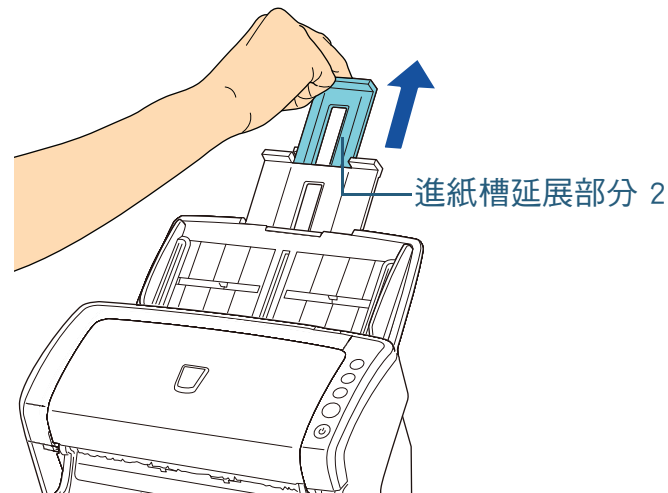

拉出進紙槽延展部分時，請務必按住掃描器。

## 1.7 設置蓄紙器

在 ADF 進紙槽中裝載的文件會逐張退出到蓄紙器上。  
使用蓄紙器和蓄紙器延展部分，可保持文件筆直並堆疊整齊。

fi-6130Z/fi-6140Z

### ■A6 (橫向) 或更大

1 從掃描器頂部朝您的方向拉下蓄紙器。

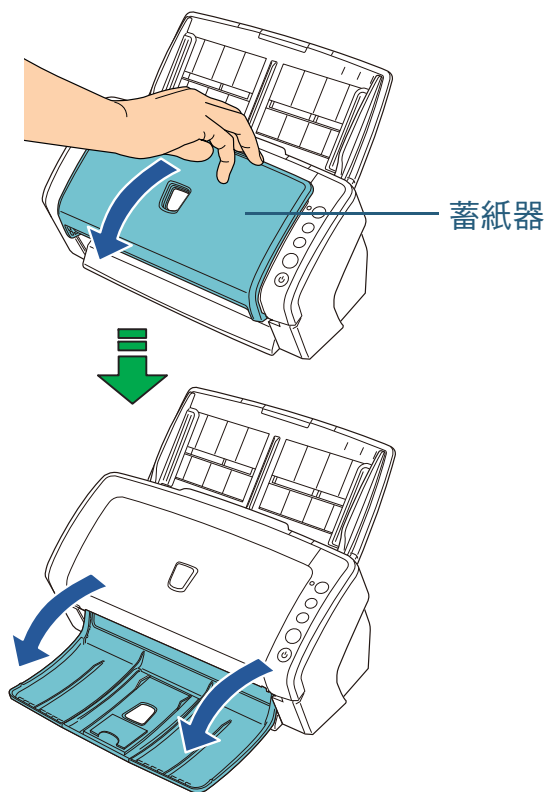

2 朝您的方向滑出蓄紙器延展部分 1。

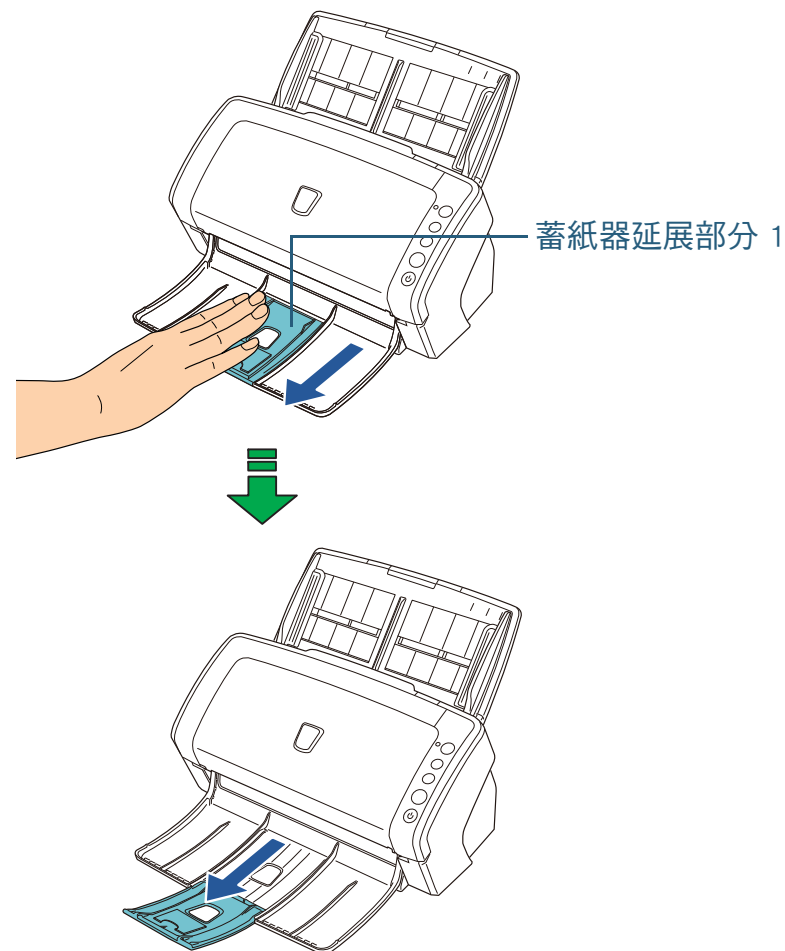

3 朝您的方向拉起蓄紙器延展部分 2。

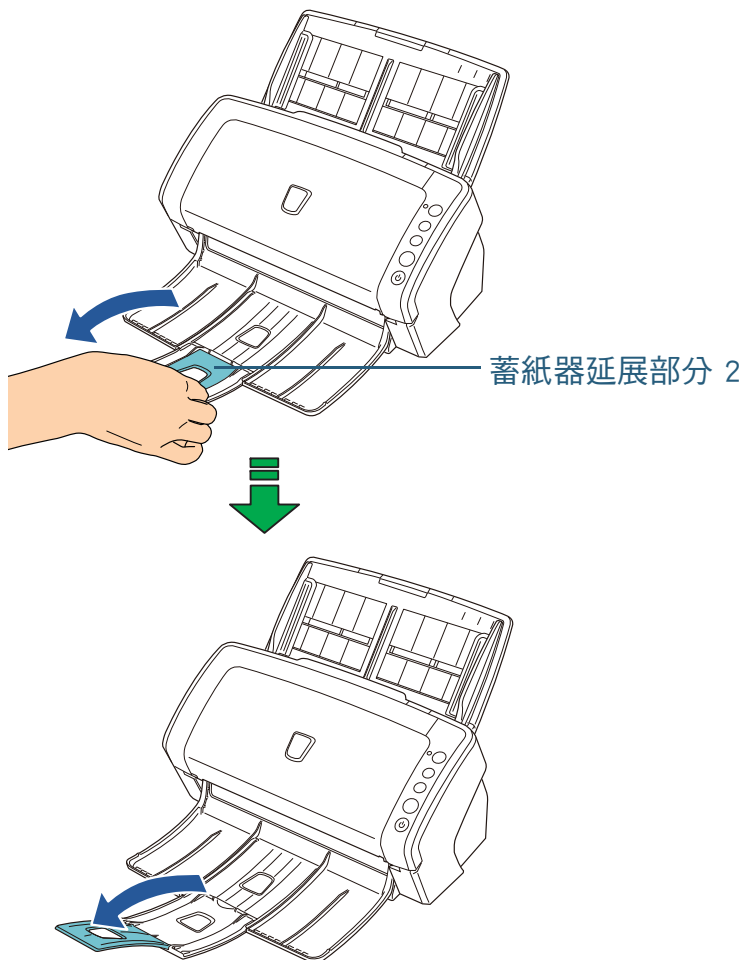

首頁

目錄

索引

引言

掃描器概要

如何裝載文件

指定掃描設定

如何使用操作  
面板

各種掃描方式

日常維護

更換耗材

疑難排解

操作設定

附錄

詞彙表

## ■A7 (橫向) 或更小

1 從掃描器頂部朝您的方向拉下蓄紙器。

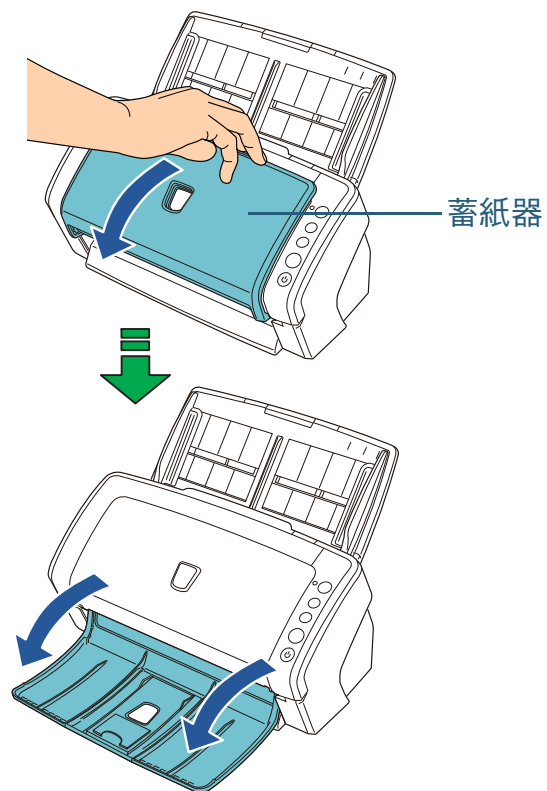

2 拉起蓄紙器延展部分 3。

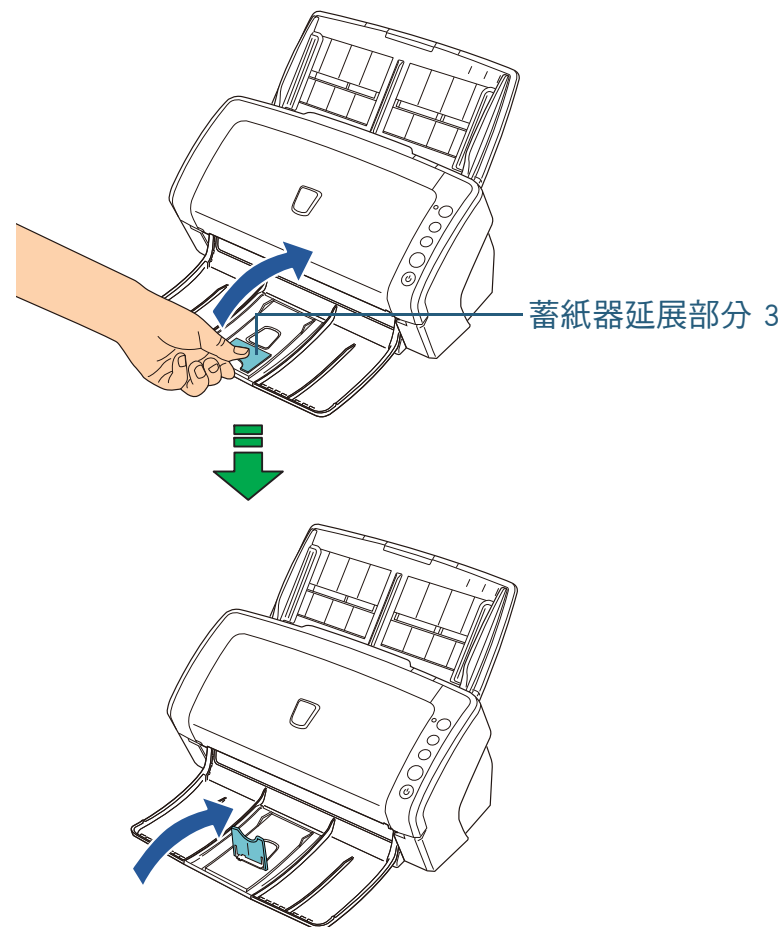

請勿彎曲蓄紙器延展部分超過 90 度，以免損壞。

首頁

目錄

索引

引言

掃描器概要

如何裝載文件

指定掃描設定

如何使用操作  
面板

各種掃描方式

日常維護

更換耗材

疑難排解

操作設定

附錄

詞彙表

### ■A5 (直向) 或更大

1 朝您的方向拉起蓄紙器。

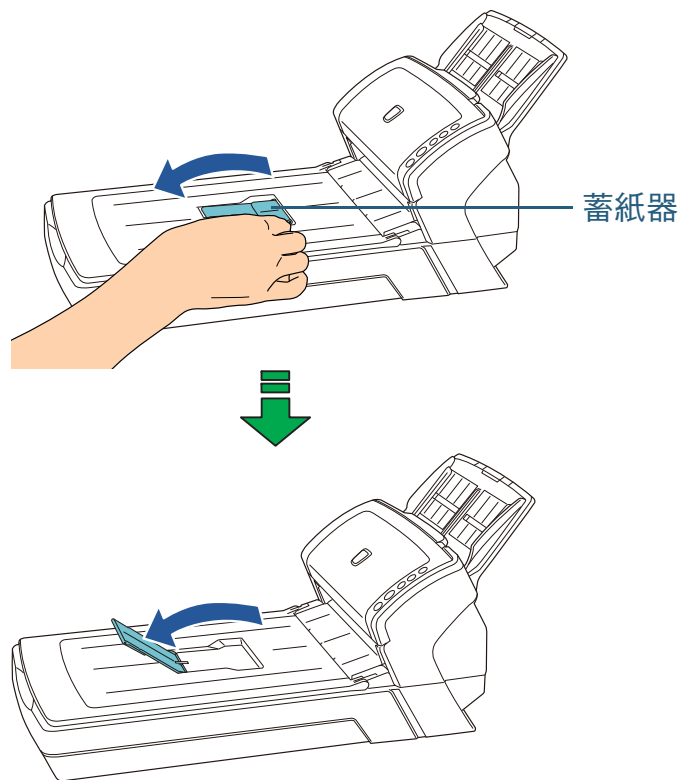

### ■A6 (直向) / A5 (橫向) 或更小

1 拉起蓄紙器延展部分。

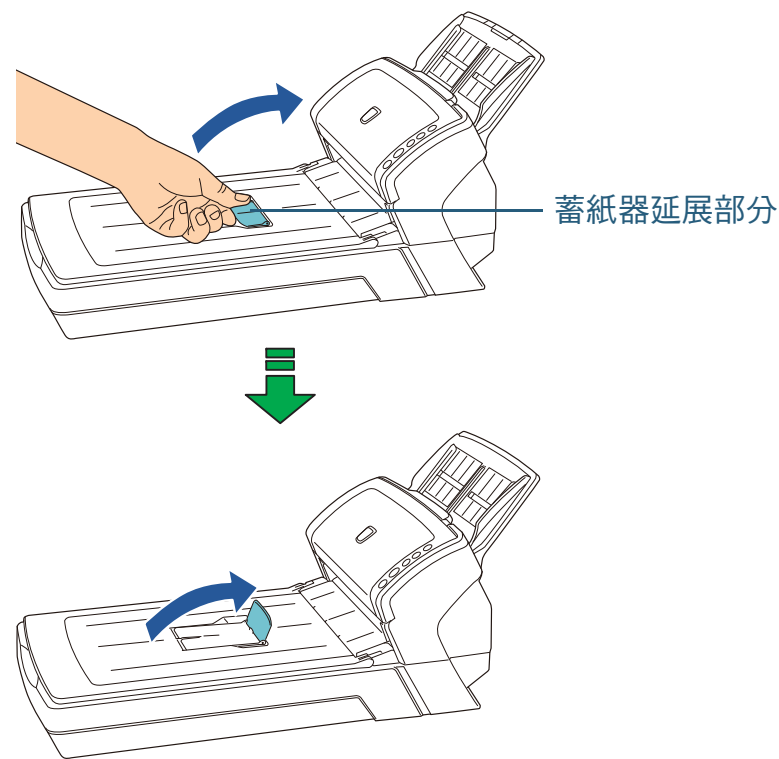

請勿彎曲蓄紙器延展部分超過 90 度，以免損壞。



## 1.8 省電模式

省電模式可以在掃描器閒置期間節省所消耗的電力。

如果掃描器在電源開啟後閒置 15 分鐘以上，即會自動進入省電模式。

進入省電模式時，操作面板上的「功能編號顯示器」會關閉，但 [Power] 按鈕仍然會亮起綠燈。

若要從「省電模式」恢復，請執行以下作業之一：

- 將文件載入 ADF 進紙槽
- 按下操作面板上的任何按鈕  
(注意：按住 [Power] 按鈕超過 2 秒鐘會關閉電源)
- 從應用程式執行掃描



如果輸紙道上有任何文件，掃描器可能不會進入省電模式。關於如何取出文件的詳細資訊，請參閱 [〈8.1 卡紙〉](#) (第 120 頁)。



可以在 Software Operation Panel 中變更進入「省電模式」的閒置時間。關於詳細資訊，請參閱 [〈進入省電模式前的待機時間 \[省電功率\]〉](#) (第 179 頁)。

首頁

目錄

索引

引言

掃描器概要

如何裝載文件

指定掃描設定

如何使用操作面板

各種掃描方式

日常維護

更換耗材

疑難排解

操作設定

附錄

詞彙表

## 1.9 基本的掃描操作流程

本節說明執行掃描的基本流程。

為了執行掃描，必須安裝掃描器驅動程式和支援該驅動程式的應用程式。

本產品隨附 TWAIN 驅動程式和 ISIS 驅動程式（符合個別標準）、Kofax VRS，以及支援上述兩種驅動程式的應用程式「ScandAll PRO」和 Kofax VRS。



- 關於掃描器驅動程式的詳細資訊，請參閱以下文件：
  - [〈第 3 章 指定掃描設定〉\(第 51 頁\)](#)
  - TWAIN 驅動程式說明
  - ISIS 驅動程式說明
- 關於 Kofax VRS 的詳細資訊，請參閱：
  - Kofax VRS 說明
- 關於 ScandAll PRO 的詳細資訊，請參閱以下文件：
  - ScandAll PRO V2.0 使用指南
  - ScandAll PRO 說明

以下說明掃描的標準程序。

- 1 開啟掃描器電源。  
關於詳細資訊，請參閱 [〈1.3 開啟 / 關閉電源〉\(第 23 頁\)](#)。
- 2 以面朝下的方式將文件載入 ADF 進紙槽。

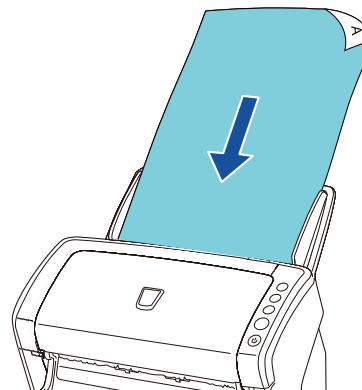

關於詳細資訊，請參閱 [〈第 2 章 如何裝載文件〉\(第 37 頁\)](#)。

首頁

目錄

索引

引言

掃描器概要

如何裝載文件

指定掃描設定

如何使用操作  
面板

各種掃描方式

日常維護

更換耗材

疑難排解

操作設定

附錄

詞彙表

### 3 啟動掃描的應用程式。 以下使用 ScandAll PRO 為例來說明程序。

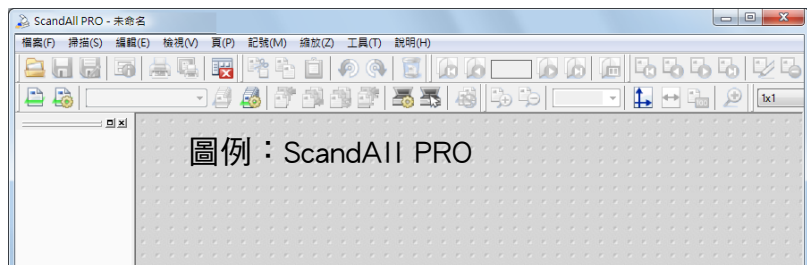

關於如何啟動 ScandAll PRO 的詳細資訊，請參閱《ScandAll PRO V2.0 使用指南》。

### 4 選擇掃描器驅動程式。

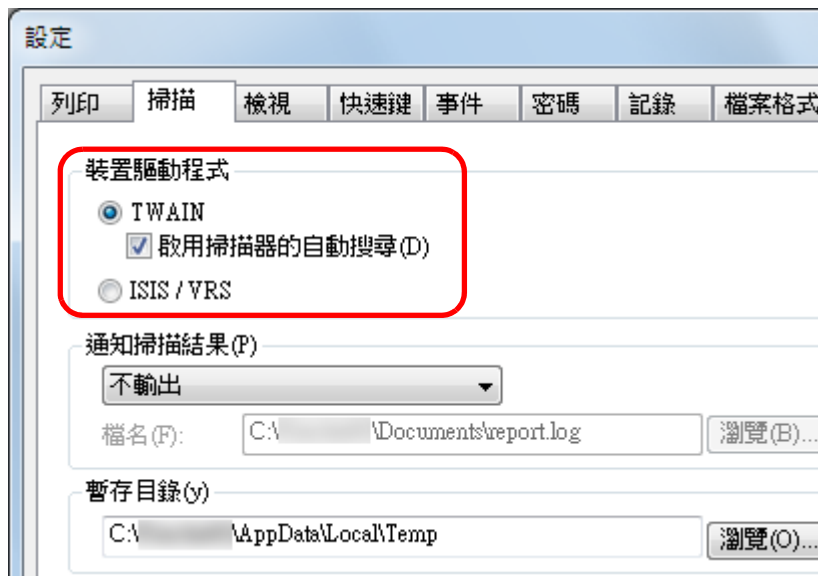

### 5 選擇掃描器。

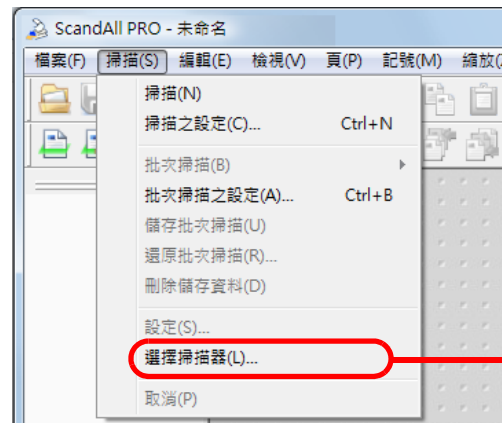

TWAIN 驅動程式：

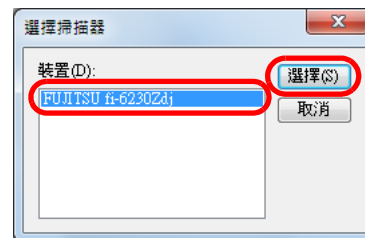

ISIS 驅動程式：

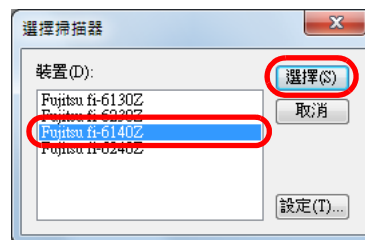

Kofax VRS：

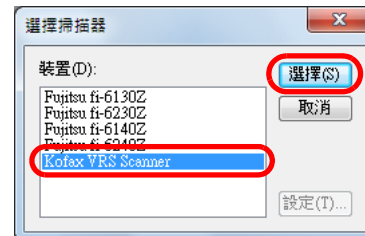

6 從應用程式啟動掃描器驅動程式。

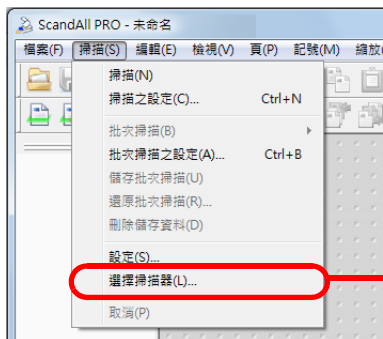

TWAIN 驅動程式：

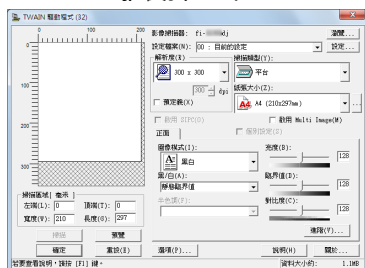

ISIS 驅動程式：

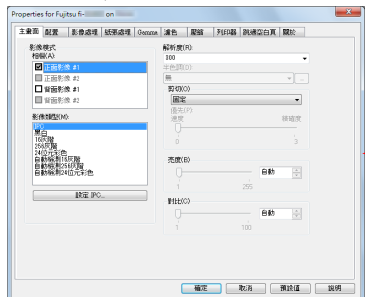

Kofax VRS：

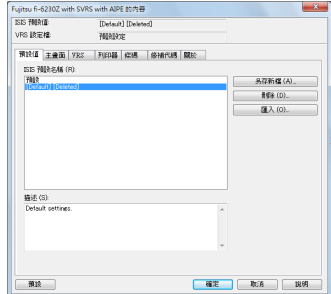

7 在掃描器驅動程式對話方塊中，指定掃描設定。

8 在 ScandAll PRO 中，選擇 [ 掃描 ] 功能表 → [ 掃描 ]。

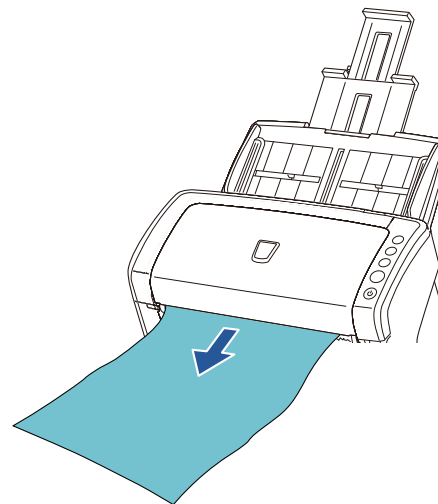

關於使用 ScandAll PRO 掃描的詳細資訊，請參閱《ScandAll PRO V2.0 使用指南》。

9 將掃描影像存檔。



掃描器與電腦通訊時（例如掃描期間），請勿拔下 USB 纜線或登出使用者帳戶。



程序與操作方法根據使用的應用程式而異。關於使用 ScandAll PRO 掃描的更多詳細資訊，請參閱《ScandAll PRO V2.0 使用指南》。若要使用其他應用程式來執行掃描，請參閱該應用程式隨附的使用手冊。

## 1. 10 影像掃描應用程式

本節說明隨附「ScandAll PRO」影像掃描應用程式（於本手冊用作範例說明程序）的相關資訊。

ScandAll PRO 同時支援 TWAIN/ISIS 驅動程式。將掃描設定定義為設定檔，即可根據喜好自訂設定。

安裝 ScandAll PRO 時，亦可安裝「ScanSnap mode」。此應用程式提供不同的驅動程式設定，可替代 ScandAll PRO 使用。必須安裝 TWAIN 驅動程式才可以使用此應用程式。使用 ScanSnap mode，即可透過單鍵操作輕鬆掃描。



在以下的情況，無法使用 ScanSnap mode：

- 當掃描器連接到 fi-5000N 時
- 當掃描器使用 SCSI 纜線連接時

〈第 5 章 各種掃描方式〉(第 64 頁) 會透過 ScandAll PRO 啟動 TWAIN 驅動程式為例，說明如何掃描不同類型的文件。關於 ScandAll PRO 的更多詳細資訊，請參閱《ScandAll PRO V2.0 使用指南》。

首頁

目錄

索引

引言

掃描器概要

如何裝載文件

指定掃描設定

如何使用操作面板

各種掃描方式

日常維護

更換耗材

疑難排解

操作設定

附錄

詞彙表

## 1.11 集中管理掃描器

本節透過以下功能來說明如何集中管理大量的掃描器。

- 同時更新多台掃描器的設定和其驅動程式。  
由於不需要逐一更新掃描器，所以更新大量掃描器時可節省大量的時間。
- 可監視掃描器，檢查是否需要更換耗材或是否發生錯誤。  
掃描器會對更換耗材和錯誤發出警示，可輕易檢查掃描器的操作狀態。

若要使用上述功能，需要本產品隨附的「Scanner Central Admin（包含四個應用程式）」。

- Scanner Central Admin Server  
在集中管理掃描器的主電腦中安裝此應用程式。  
將掃描器登錄於 Scanner Central Admin Server，即可建立一個管理系統以集中管理所有掃描器。
- Scanner Central Admin Console  
在上傳更新模組或監視掃描器操作狀態的電腦中安裝此應用程式。  
管理員可從 Scanner Central Admin Console 視窗執行這些工作，亦可檢查從掃描器發出的更換耗材和錯誤警示通知。
- Scanner Central Admin Agent  
在已連接掃描器的電腦中安裝此應用程式。允許掃描器連結到 Scanner Central Admin Server。與 Scanner Central Admin Server 連結，您可以對掃描器套用掃描器設定更新，並傳送更換耗材和錯誤的警示通知。
- SCAModule Creator  
此應用程式用來建立更新模組，以便上傳到 Scanner Central Admin Server。  
只有建立更新模組時，才需要此應用程式。

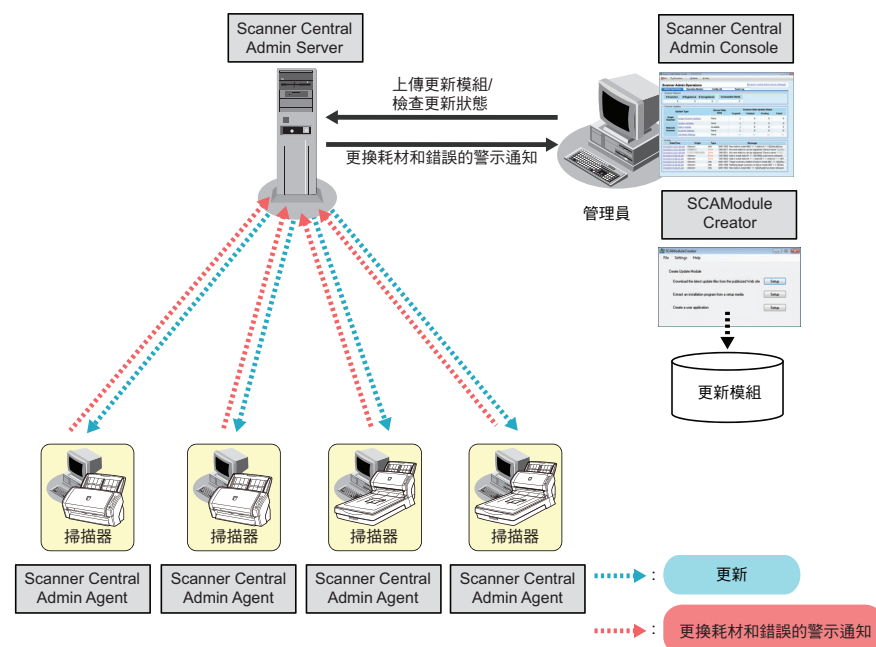

關於更多詳細資訊，請參閱《Scanner Central Admin 4.0 使用指南》。

# 第 2 章 如何裝載文件

本章說明如何將文件載入掃描器。

2.1 將文件載入 ADF.....	38
2.2 將文件載入平台式掃描器 (fi-6230Z/fi-6240Z).....	40
2.3 可掃描的文件 (ADF).....	41

## 2.1 將文件載入 ADF

本節說明如何將文件載入 ADF。

### 準備工作



關於一般操作所需的紙張大小和性質等詳細資訊，請參閱 [〈2.3 可掃描的文件 \(ADF\)〉](#) (第 41 頁)。

#### 1 若您載裝多張文件，請先檢查。

- 1 請檢查要裝載的文件寬度是否一致，因為裝載文件的方式會根據文件寬度是否一致而異。如果文件寬度不同，請參閱 [〈混合批次掃描的條件〉](#) (第 47 頁) 或 [〈寬度不同的文件〉](#) (第 67 頁)。
- 2 檢查張數。  
最多可裝載 50 張紙 (紙張重量為 80 g/m<sup>2</sup> [20 磅]，文件疊的厚度小於 50 mm)。  
關於詳細資訊，請參閱 [〈裝載量〉](#) (第 44 頁)。

#### 2 擷開文件。

- 1 拿起一疊厚度不超過 5 mm 的文件。
- 2 握住文件兩端，然後擷開數次。

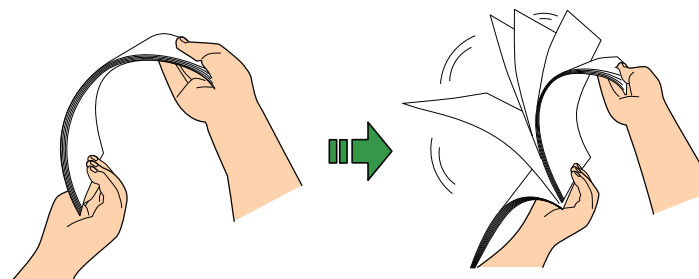

- 3 將文件疊旋轉 90 度，以相同方式擷開文件。
- 4 對所有文件執行步驟 1 到 3。
- 5 對齊文件邊緣。



關於如何擷開文件的更多詳細資訊，請參閱《Error Recovery Guide》。  
《Error Recovery Guide》收錄於 Setup DVD-ROM 中。關於安裝的詳細資訊，請參閱《入門指南》中的 [〈安裝軟體〉](#)。



## 如何裝載文件

- 1 根據文件長度，拉出進紙槽延展部分。  
關於詳細資訊，請參閱 [〈1.6 設置 ADF 進紙槽〉](#) (第 26 頁)。
- 2 根據文件長度拉起蓄紙器和蓄紙器的延展部分。  
關於詳細資訊，請參閱 [〈1.7 設置蓄紙器〉](#) (第 27 頁)。
- 3 以面朝下的方式將文件載入 ADF 進紙槽。

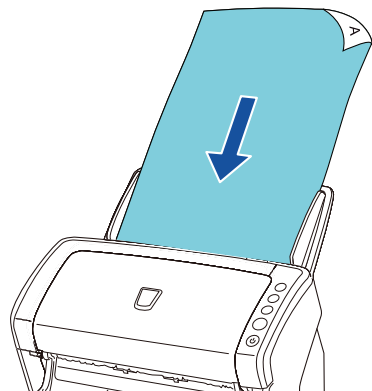

移除所有迴紋針和訂書針。若發生多頁進紙或進紙異常，請減少文件張數。

- 4 調整側導板至文件寬度。  
側導板和文件之間請勿留有空隙。  
否則，文件送紙時可能會歪斜。

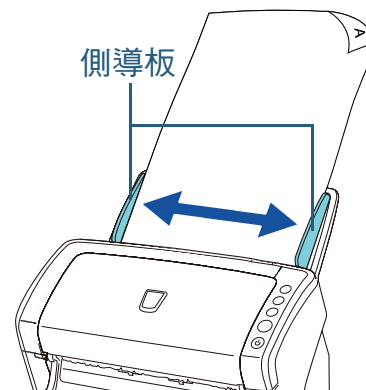

- 5 啟動掃描應用程式並執行掃描。  
關於 ScandAll PRO 掃描程序的詳細資訊，請參閱《ScandAll PRO V2.0 使用指南》。

## 2.2 將文件載入平台式掃描器 (fi-6230Z/fi-6240Z)

- 1** 打開文件掀蓋。  
關於詳細資訊，請參閱 [〈1.5 打開 / 關閉文件掀蓋 \(fi-6230Z/fi-6240Z\)〉](#) (第 25 頁)。
- 2** 將文件載入文件平台。  
以面朝下的方式放置文件，並對齊左上方的參考點。

- 3** 關閉文件掀蓋。  
關於詳細資訊，請參閱 [〈1.5 打開 / 關閉文件掀蓋 \(fi-6230Z/fi-6240Z\)〉](#) (第 25 頁)。
- 4** 啟動掃描應用程式並執行掃描。  
關於 ScandAll PRO 掃描程序的詳細資訊，請參閱《ScandAll PRO V2.0 使用指南》。

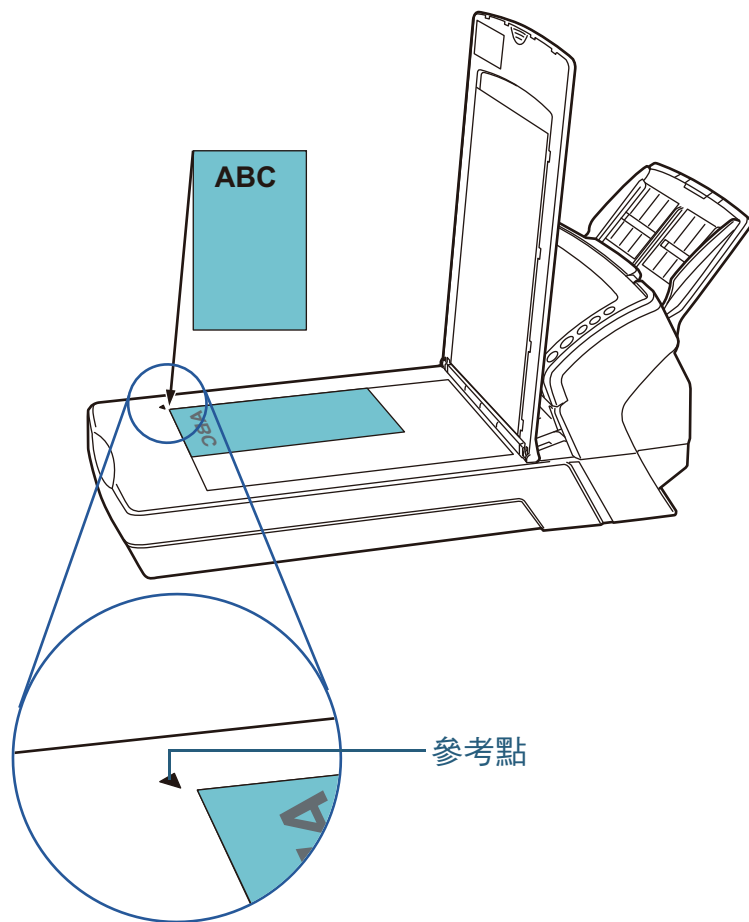

首頁

目錄

索引

引言

掃描器概要

如何裝載文件

指定掃描設定

如何使用操作  
面板

各種掃描方式

日常維護

更換耗材

疑難排解

操作設定

附錄

詞彙表

## 2.3 可掃描的文件 (ADF)

### 紙張大小

可掃描的紙張大小如下。

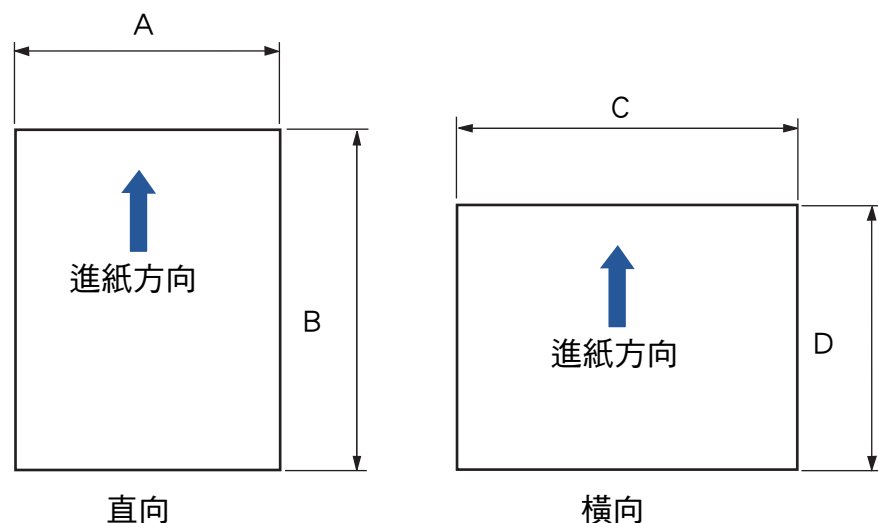

A : 52 到 216 mm (2.1 到 8.5 英吋)

B : 74 到 355.6 mm (2.9 到 14.0 英吋) (\*1)

C : 74 到 216 mm (2.9 到 8.5 英吋)

D : 52 到 355.6 mm (2.1 到 14.0 英吋) (\*1)

\*1: 長頁掃描功能最長可掃描 3,048 mm (120 英吋) 的文件。

### 條件

#### 紙張類型

建議使用以下類型的紙張：

- 道林紙
- 木漿紙
- PPC 紙張 (再生紙)
- 塑膠卡

使用上述以外的紙張類型時，請先使用同類型的紙張測試，確認是否可以掃描。

#### 紙張重量 (厚度)

可使用的紙張重量如下：

- 41 到 209 g/m<sup>2</sup> (11 到 56 磅)
- 對於 A8 大小，則為 127 到 209 g/m<sup>2</sup> (34 到 56 磅)
- 對於塑膠卡，則為 1.4 mm 或以下

\*1: 當使用 fi-6140Z/fi-6240Z 時，以 200 dpi (60 ppm) 橫向方式最大可掃描 1.25 mm 厚的卡片。可以在 Software Operation Panel 下變更設定，來掃描厚度達 1.4 mm 的塑膠卡。關於詳細資訊，請參閱 [〈掃描較厚的塑膠卡 \[送紙模式\] \(fi-6140Z/fi-6240Z\)〉 \(第 171 頁\)](#)。

### 注意事項

可能無法順利掃描以下類型的文件：

- 厚度不一的文件（例如信封和含附件的文件）
- 皺摺或捲曲的文件
- 摺疊或破損的文件
- 描圖紙
- 銅版紙
- 複寫紙
- 感光紙
- 打孔文件
- 非正方形或長方形的文件
- 較薄的紙張（小於 41 g/m<sup>2</sup>）
- 相片（相紙）

可能無法掃描以下類型的文件：

- 加有迴紋針或訂書針的文件
- 墨水未乾的文件
- 小於 A8 尺寸的文件（直向）
- 寬度大於 216 mm（8.5 英吋）的文件
- 非紙類 / 塑膠卡的文件（例如布料、金屬箔或投影片）
- 證書或現金券等不得損壞的重要文件



- 由於無碳複寫紙所包含的化學物質，可能會使滾輪（如進紙輪）受損，因此請注意以下事項：

**清潔**：如果經常發生卡紙，請清潔制動輪和進紙輪。  
關於清潔的詳細資訊，請參閱〈第 6 章 日常維護〉(第 103 頁)。

**耗材更換**：相較於掃描木漿紙，掃描無碳複寫紙可能會縮短制動輪和進紙輪的使用壽命。

- 相較於掃描道林紙，掃描木漿紙可能會縮短制動輪和進紙輪的使用壽命。
- 文件上的相片 / 便利貼若於掃描期間碰觸到滾輪，可能會使制動輪和進紙輪受損。
- 掃描相片等表面光滑的文件時，可能使文件表面受損。



- 當您掃描塑膠卡時請注意以下事項：

- 一次最多可將三張塑膠卡載入 ADF 進紙槽。  
注意：如果塑膠卡為凸字卡，一次只能載入一張卡片。

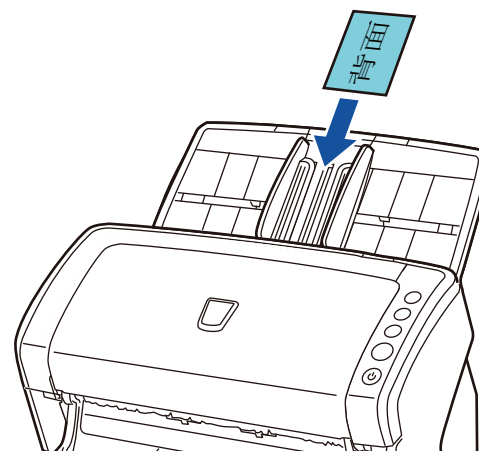

- 建議以面朝下的方式將卡片載入 ADF 進紙槽。
- 卡片須符合以下規格：  
符合 ISO7810 ID-1 類型  
大小：85.6 × 53.98 mm  
厚度：1.4 mm 或以下 (\*1)  
材料：PVC（聚氯乙烯）或 PVCA（聚氯乙烯醋酸）

請先檢查是否可掃描該卡片。

- \*1: 當使用 fi-6140Z/fi-6240Z 時，以 200 dpi（60 ppm）橫向方式最大可掃描 1.25 mm 厚的卡片。可以在 Software Operation Panel 下變更設定，來掃描厚度達 1.4 mm 的塑膠卡。關於詳細資訊，請參閱〈掃描較厚的塑膠卡 [ 送紙模式 ] (fi-6140Z/fi-6240Z)〉(第 171 頁)。
- 可能無法正常送入太硬的卡片。
- 如果卡片表面有油脂污點（例如指紋）等，請先拭去污垢再執行掃描。
- 當列印器連接時，無法掃描塑膠卡。
- 掃描較厚文的文件（例如塑膠卡）時，可能會誤將文件檢測為多頁進紙。在此情況下，請停用多頁進紙檢測。



- 掃描半透明文件時，掃描時請提高亮度，以免透印。
- 掃描以鉛筆書寫的文件時，請務必經常清潔滾輪。否則，文件上留下的黑色鉛筆痕跡可能會弄髒滾輪，而造成進紙錯誤。  
關於設定清潔的詳細資訊，請參閱〈第 6 章 日常維護〉(第 103 頁)。
- 如果經常發生多頁進紙、進紙異常或卡紙等問題，請參閱〈8.3 疑難排解〉(第 124 頁)。
- ADF 掃描時所有文件的前端必須平坦。請確認文件前端的捲曲程度不超過以下範圍。

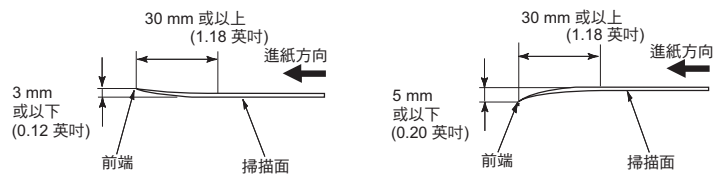

首頁

目錄

索引

引言

掃描器概要

如何裝載文件

指定掃描設定

如何使用操作  
面板

各種掃描方式

日常維護

更換耗材

疑難排解

操作設定

附錄

詞彙表

## 裝載量

ADF 進紙槽中可裝載的文件張數根據紙張大小和紙張重量而異。

請參閱以下圖表。

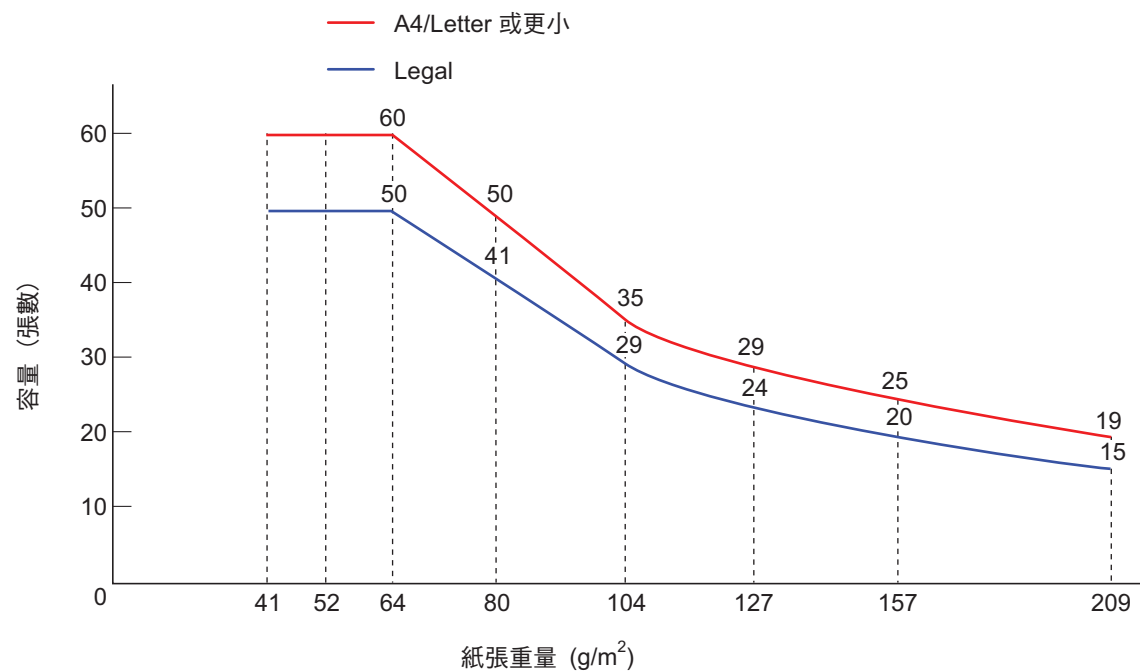

單位	換算									
	41	52	64	75	80	90	104	127	157	209
g/m <sup>2</sup>	41	52	64	75	80	90	104	127	157	209
磅	11	14	17	20	21	24	28	34	42	56
公斤	35	45	55	64.5	69	77.5	90	110	135	180

首頁

目錄

索引

引言

掃描器概要

如何裝載文件

指定掃描設定

如何使用操作面板

各種掃描方式

日常維護

更換耗材

疑難排解

操作設定

附錄

詞彙表

## 不得打孔的區域

以下圖片中的陰影區域內若有打孔，可能會發生錯誤。此類型文件可用平台式掃描器掃描 (fi-6230Z/fi-6240Z)。

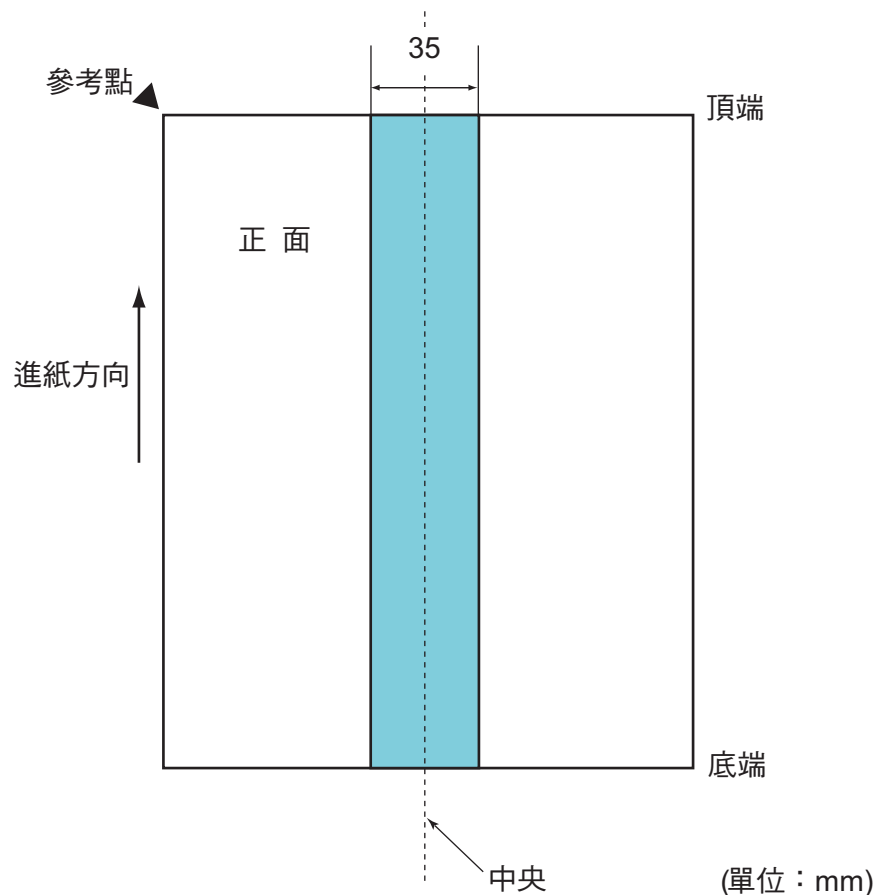

若文件放置於進紙輪寬度的中間，將適用上述條件。



文件中央垂直線為中心的 35 mm 範圍內若有任何打孔，可以將文件向左或向右移動，以免發生錯誤。

## 多頁進紙檢測條件

ADF 同時送進兩張或以上的紙張時，即發生多頁進紙錯誤。檢測出不同的文件長度時，亦稱為多頁進紙。

可以透過檢查重疊文件、文件長度或同時檢查兩者來執行多頁進紙檢測。必須符合以下條件才能夠準確檢測錯誤。

### 檢測重疊

- 將紙張重量相同的文件載入 ADF 進紙槽。
- 紙張重量：41 到 209 g/m<sup>2</sup> (11 到 56 磅)
- 請勿在文件中央的 35 mm (1.38 英吋) 範圍內打孔。見圖 1。
- 請勿在文件中央的 35 mm (1.38 英吋) 範圍內黏貼其他文件。見圖 1。

### 檢測長度

- 將長度相同的文件載入 ADF 進紙槽。
- 文件長度差異：1% 或以下
- 請勿在文件中央的 35 mm (1.38 英吋) 範圍內打孔。見圖 1。

### 檢測重疊和長度

- 將紙張重量和長度相同的文件載入 ADF 進紙槽。
- 紙張重量：41 到 209 g/m<sup>2</sup> (11 到 56 磅)
- 文件長度差異：1% 或以下
- 請勿在文件中央的 35 mm (1.38 英吋) 範圍內打孔。見圖 1。
- 請勿在文件中央的 35 mm (1.38 英吋) 範圍內黏貼其他文件。見圖 1。

圖 1

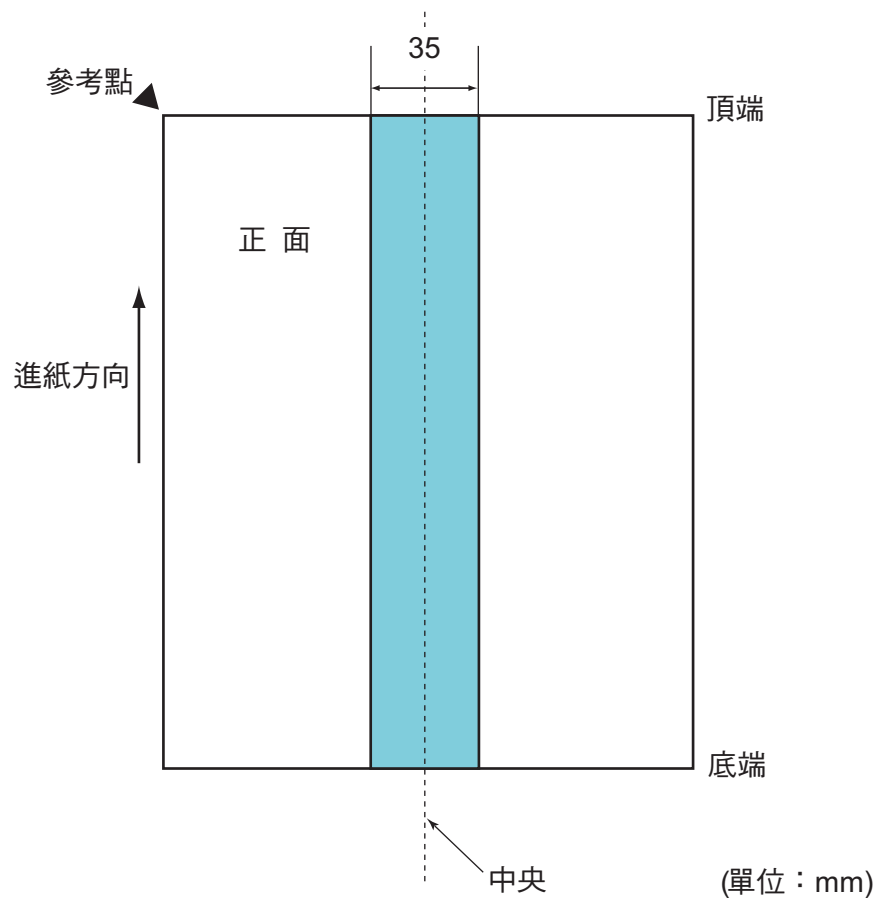

- 某些文件可能會造成多頁進紙檢測率下降。無法從文件前端的 30 mm 範圍內檢測多頁進紙。
- 關於圖 1 的陰影區域，您也可以在 Software Operation Panel 中指定不檢測多頁進紙的長度。關於詳細資訊，請參閱 [〈9.6 多頁進紙檢測的相關設定〉](#) (第 172 頁)。



- 若文件放置於進紙輪寬度的中間，將適用上述條件。
- 若使用檢測重疊，掃描較厚文的件例如塑膠卡時，可能會誤將文件檢測為多頁進紙。在此情況下，請停用多頁進紙檢測。

首頁

目錄

索引

引言

掃描器概要

如何裝載文件

指定掃描設定

如何使用操作面板

各種掃描方式

日常維護

更換耗材

疑難排解

操作設定

附錄

詞彙表



### 混合批次掃描的條件

掃描混合不同紙張重量 / 摩擦係數 / 大小的批次文件時，會套用以下條件。請務必先測試掃描幾張，確認是否可以掃描。關於掃描的詳細資訊，請參閱〈寬度不同的文件〉(第 67 頁)。

#### 進紙方向

對齊進紙與紙張纖維的方向。

#### 紙張重量

可使用的紙張重量如下：

41 到 209 g/m<sup>2</sup> (11 到 56 磅)

#### 摩擦係數

建議使用同一製造商的同類型紙張。

如果文件中混合不同製造商的紙張，由於摩擦係數的差異增加，往往會影響進紙性能。

建議的摩擦係數如下：

0.35 到 0.60 (紙張摩擦係數的參考值)

#### 文件位置

請使用大小符合中央進紙輪 (39 mm 寬) 的紙張。

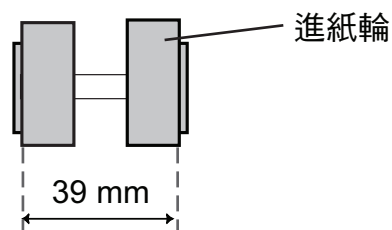

### 紙張大小

掃描混合不同大小的批次文件時，如果進紙時歪斜，可能會造成卡紙或遺失部分影像。

掃描之前建議先仔細檢查文件，並檢查影像以確認文件是否歪斜。



- 掃描混合不同尺寸的批次文件時，由於側導板無法對齊每張文件，因此較容易發生歪斜情況。
- 請勿使用 [ 檢測長度 ] 和 [ 檢測重疊及長度 ] 功能來檢測多頁進紙。

### 無法以混合批次文件方式掃描的文件

以下類型的文件無法混合在相同的批次文件中：

- 無碳複寫紙
- 銅版紙
- 打孔文件
- 感熱紙
- 複寫紙
- OHP 投影片
- 描圖紙

### 混合標準紙張大小的批次文件

關於混合批次掃描適用的範圍準則，請參閱下表。

然而，如果文件進紙時歪斜，可能會造成卡紙或遺失部分影像。

掃描之前建議先仔細檢查文件，並檢查影像以確認文件是否歪斜。

最大尺寸		LTR (P) 文件護套	A4 (P) A5 (L)	B5 (P) B6 (L)	A5 (P) A6 (L)	B6 (P) B7 (L)	A6 (P) A7 (L)	B7 (P) B8 (L)	A7 (P) A8 (L)	B8 (P)	A8 (P)
寬度 (mm)(*1)		216	210	182	149	129	105	91	74.3	64.3	52.5
最小尺寸	LTR (P) 文件護套	216									
	A4 (P) A5 (L)	210									
	B5 (P) B6 (L)	182	允許範圍								
	A5 (P) A6 (L)	149									
	B6 (P) B7 (L)	129									
	A6 (P) A7 (L)	105									
	B7 (P) B8 (L)	91									
	A7 (P) A8 (L)	74.3									
	B8 (P)	64.3									
	A8 (P)	52.5									

LTR：Letter 尺寸

(P)：直向

(L)：橫向

\*1：下圖顯示如何在在側導板之間，放置一批文件中最寬和最窄的文件。

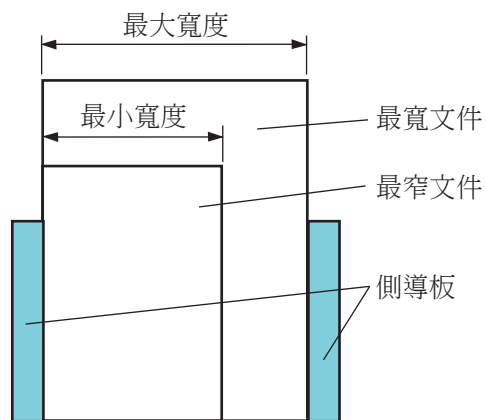

B8 (直向) 和 A8 (直向) 大小無法混合其他紙張大小掃描。

### 自動檢測紙張大小的條件

[ 自動檢測紙張大小 ] 不適用於以下類型的文件：

- 非長方形的文件
- 黑色背景 / 邊緣的文件

[ 自動檢測紙張大小 ] 可能無法用於以下類型的文件：

- 較薄的紙張 (52 g/m<sup>2</sup> [14 磅] 或以下)
- 深色背景 / 邊緣的文件

首頁

目錄

索引

引言

掃描器概要

如何裝載文件

指定掃描設定

如何使用操作  
面板

各種掃描方式

日常維護

更換耗材

疑難排解

操作設定

附錄

詞彙表

## 使用文件護套的條件

### ■紙張大小

可掃描的紙張大小如下。

- 文件護套 (216 × 297 mm)
- A3 (297 × 420 mm) (\*1)
- A4 (210 × 297 mm)
- A5 (148 × 210 mm)
- A6 (105 × 148 mm)
- B4 (257 × 364 mm) (\*1)
- B5 (182 × 257mm)
- B6 (128 × 182 mm)
- 明信片 (100 × 148 mm)
- 名片 (91 × 55 mm, 55 × 91 mm)
- Letter (8.5 × 11 英吋 / 216 × 279.4 mm)
- Double Letter (11 × 17 英吋 / 279.4 × 431.8 mm) (\*1)
- 自訂紙張大小  
寬度：25.4 到 216 mm (1 到 8.5 英吋)  
長度：25.4 到 297 mm (1 到 11.69 英吋)

\*1: 對摺掃描。

### ■條件

#### 紙張類型

建議使用以下類型的紙張：

- 標準辦公用紙

#### 紙張重量

可使用的紙張重量如下：

- 最重 127 g/m<sup>2</sup> (34 磅)
- 對摺時最重 63.5 g/m<sup>2</sup> (17 磅)

### 注意事項

注意以下事項：

- 一次最多可裝載三個文件護套。
- 根據執行應用程式所使用的記憶體而異，記憶體容量可能不足以在高解析度下使用文件護套掃描對頁文件。在此情況下，指定較低的解析度再掃描一次。
- 請勿在文件護套的黑白條紋上書寫、著色、弄髒，或是剪下該部分。
- 請勿以上下顛倒的方式載入文件護套，以免發生卡紙並使文件護套或裡面的文件受損。
- 請勿將文件長時間放在文件護套內，以免文件上的墨水印到文件護套上。
- 請勿長時間在高溫環境下（例如陽光直射處或加熱設備附近）使用或放置文件護套，以免變形。
- 請勿對摺或拉扯文件護套。
- 請勿使用已受損的文件護套，以免文件護套受損或導致掃描器功能異常。
- 請勿在文件護套上放置任何物件，並將文件護套放置於平坦的表面，以免變形。
- 請小心以免手指遭文件護套邊緣割傷。
- 如果經常發生卡紙，請先送入大概 50 張 PPC 紙張（再生紙），然後再使用文件護套掃描。  
可以使用空白或已列印的影印紙（再生紙）。
- 將多張小型文件（例如相片、明信片）放入文件護套掃描可能造成卡紙。建議一次只將一張文件放入文件護套。

首頁

目錄

索引

引言

掃描器概要

如何裝載文件

指定掃描設定

如何使用操作面板

各種掃描方式

日常維護

更換耗材

疑難排解

操作設定

附錄

詞彙表

# 第 3 章 指定掃描設定

本章說明掃描器驅動程式的掃描參數。

3.1 TWAIN 驅動程式.....	52
3.2 ISIS 驅動程式.....	55

## 3.1 TWAIN 驅動程式

TWAIN 驅動程式是符合 TWAIN 標準的驅動程式。此程式可搭配支援 TWAIN 標準的應用程式來執行掃描。

一般而言，系統會透過應用程式啟動掃描器驅動程式，然後在驅動程式的設定對話方塊中指定掃描設定（某些應用程式可能不會顯示此設定對話方塊）。



啟動掃描器驅動程式的方法根據應用程式而異。  
關於更多詳細資訊，請參閱應用程式的使用手冊或說明檔。

### [ 解析度 ]

指定掃描的解析度。  
您可以從清單中選擇一個預先定義的數值，或從 50 dpi 到 600 dpi 的範圍內指定一個自訂解析度（以 1 dpi 為單位遞增）。此外，勾選 [ 預定義 ] 核取方塊可從 [ 最好 ]、[ 較好 ] 和 [ 正常 ] 之中，選擇一個預先定義的解析度以執行掃描。按一下 [...] 按鈕可以變更 [ 預定義 ] 的值。

### [ 掃描類型 ]

可指定的掃描面如下：

- ADF（正面）
- ADF（雙面）
- 長頁（正面）
- 長頁（雙面）
- 平台（fi-6230Z/fi-6240Z）
- ADF（背面）
- 對頁
- 裁剪（正面）
- 裁剪（雙面）

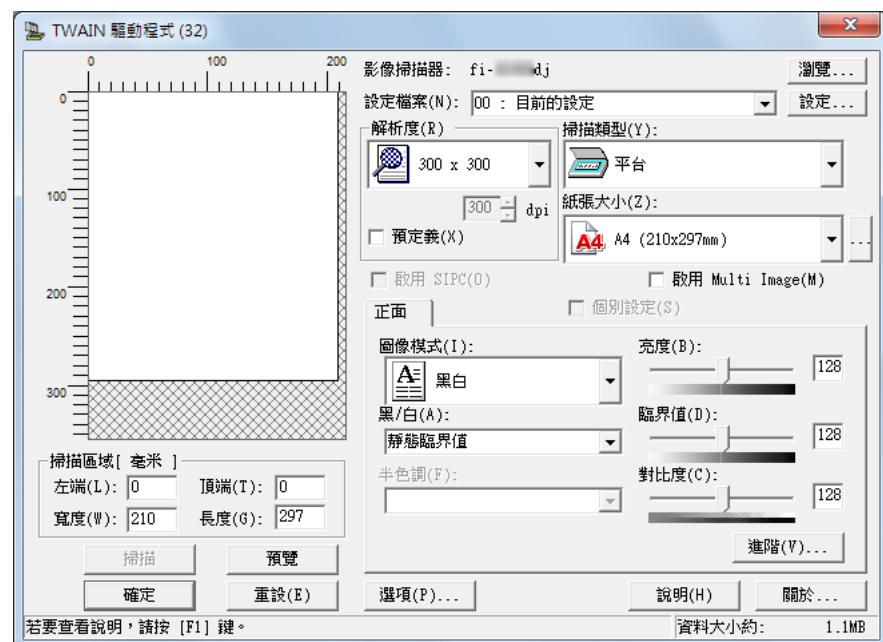

可以在上述對話方塊中指定 TWAIN 驅動程式的設定。

以下為主要設定項目的概要說明。

關於詳細資訊，請參閱《TWAIN 驅動程式說明》。

## [ 紙張大小 ]

從下拉式清單中選擇一個紙張大小。  
使用 [...] 按鈕可以在清單中新增最多三個自訂大小。  
亦可變更項目（紙張大小）的排列順序。

## [ 圖像模式 ]

指定掃描影像類型。

項目	概要說明
黑白	以黑白模式掃描。
半色調	以黑白模式透過半色調處理掃描。
灰階	以黑到白的漸層方式掃描。 選擇 [ 灰階 ] (256) 或 [ 4 位元灰階 ] (16 灰階)。
彩色	以彩色模式掃描。選擇 [ 24 位元色彩 ]、[ 256 色 ] 或 [ 8 色 ]。

## [ 掃描 ] 按鈕

按一下此按鈕，以目前的設定開始掃描。

## [ 預覽 ] 按鈕

可預覽掃描出來的影像。  
以目前設定執行測試掃描，並在「預覽」視窗中顯示結果。

## [ 關閉 ]/[ 確定 ] 按鈕

按一下此按鈕以儲存目前設定並關閉視窗。

## [ 重設 ] 按鈕

按一下此按鈕以復原變更。

## [ 說明 ] 按鈕

亦可按一下 [F1] 鍵來顯示《TWAIN 驅動程式說明》。

## [ 關於 ] 按鈕

顯示 TWAIN 驅動程式的版本資訊。

## [ 選項 ] 按鈕

在以下視窗中指定所需設定。

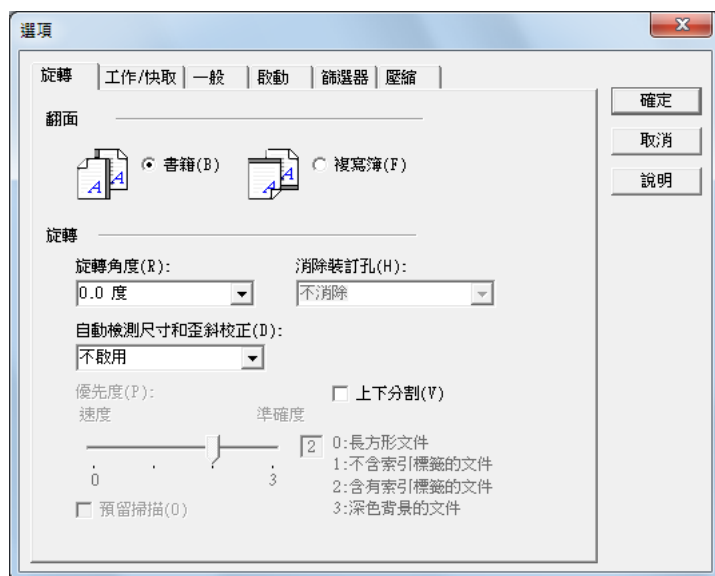

- [ 旋轉 ] 標籤  
指定雙面文件的裝訂方向、影像旋轉、歪斜校正、頁面尺寸檢測、頁尾檢測、預留掃描、消除裝訂孔和上下分割等設定。
- [ 工作 / 快取 ] 標籤  
包含快取記憶體、多頁進紙檢測和跳過空白頁功能。
- [ 列印器 ( 列印字元 ) ] 標籤  
包含列印器 ( 另購 ) 的列印設定。  
只有安裝列印器時顯示
- [ 一般 ] 標籤  
指定 [TWAIN 驅動程式 (32)] 對話方塊中顯示的度量單位。  
可以選擇英吋、mm 或像素。
- [ 啟動 ] 標籤  
包含掃描器操作面板的相關設定。

- [ 篩選器 ] 標籤  
選擇影像處理的篩選器。

項目	概要說明
電子列印器	在掃描影像資料上加上英數字串。
頁緣填補	以指定色彩填補掃描影像的頁緣。

- [ 壓縮 ] 標籤  
指定 JPEG 傳輸的壓縮率。

## [ 進階 ] 按鈕

按一下此按鈕，指定影像處理的相關進階設定。  
可以設定「Gamma 模式」、「濾色」、「反色」和「抽取輪廓」等項目。

## [ 設定 ] 按鈕

按一下此按鈕以管理設定檔。  
如果您將 [TWAIN 驅動程式 (32)] 對話方塊中的設定儲存為 [設定檔案] 下的檔案，即可輕易變更掃描設定。

## [ 瀏覽 ] 按鈕

按一下此按鈕以檢視連接的掃描器清單。



## 3.2 ISIS 驅動程式

ISIS 驅動程式是符合 ISIS 標準的驅動程式。此程式可搭配支援 ISIS 標準的應用程式來執行掃描。

一般而言，系統會透過應用程式啟動掃描器驅動程式，然後在驅動程式的設定對話方塊中指定掃描設定（某些應用程式可能不會顯示此設定對話方塊）。



啟動掃描器驅動程式的方法根據應用程式而異。  
關於更多詳細資訊，請參閱應用程式的使用手冊或說明檔。

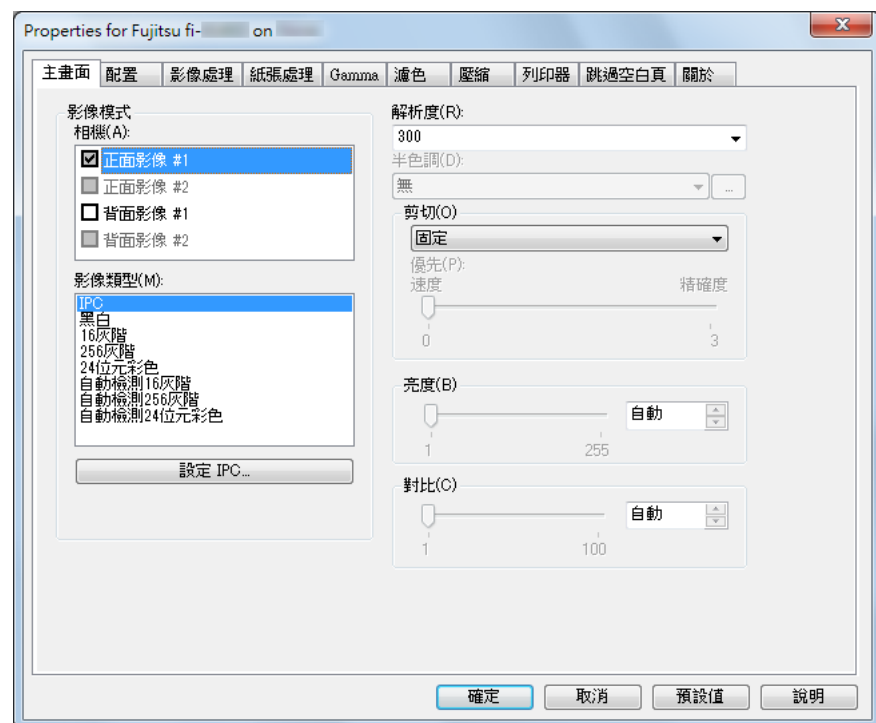

可以在上述對話方塊中指定 ISIS 驅動程式的設定。  
關於詳細資訊，請參閱《ISIS 驅動程式說明》。

### [ 主畫面 ] 標籤

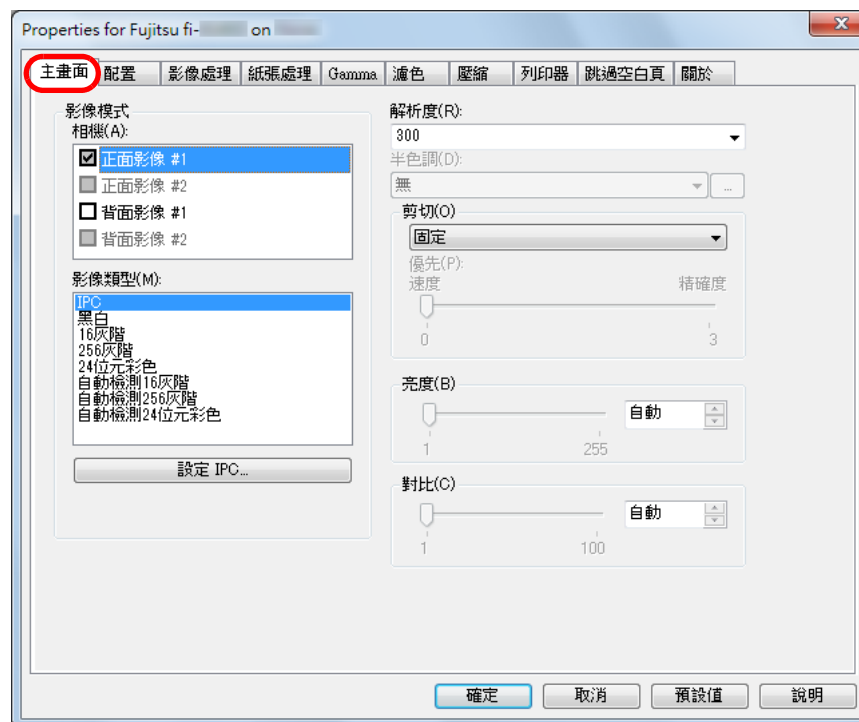

包含指定掃描面、色彩模式（彩色 / 灰階 / 黑白）、解析度、亮度和對比等設定。

[首頁](#)
[目錄](#)
[索引](#)
[引言](#)
[掃描器概要](#)
[如何裝載文件](#)
[指定掃描設定](#)
[如何使用操作面板](#)
[各種掃描方式](#)
[日常維護](#)
[更換耗材](#)
[疑難排解](#)
[操作設定](#)
[附錄](#)
[詞彙表](#)

[ 配置 ] 標籤

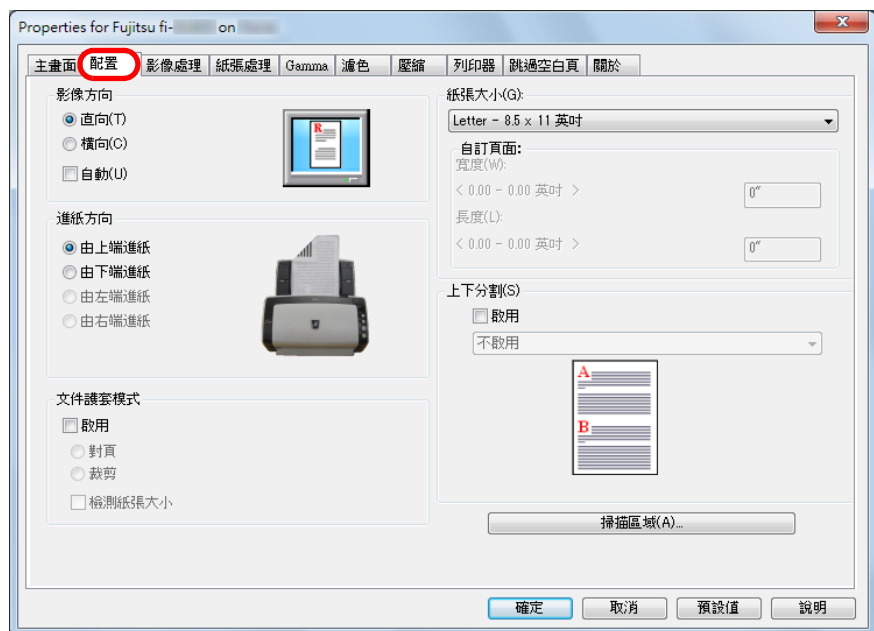

包含頁面方向、進紙方向、文件護套模式、紙張大小和分割影像等設定。

按一下 [ 掃描區域 ] 按鈕會顯示 [Scan Area] 對話方塊。



注意：只有已安裝 ScandAll PRO 時，才可於 [ 影像方向 ] 中勾選 [ 自動 ]。

[Scan Area] 對話方塊

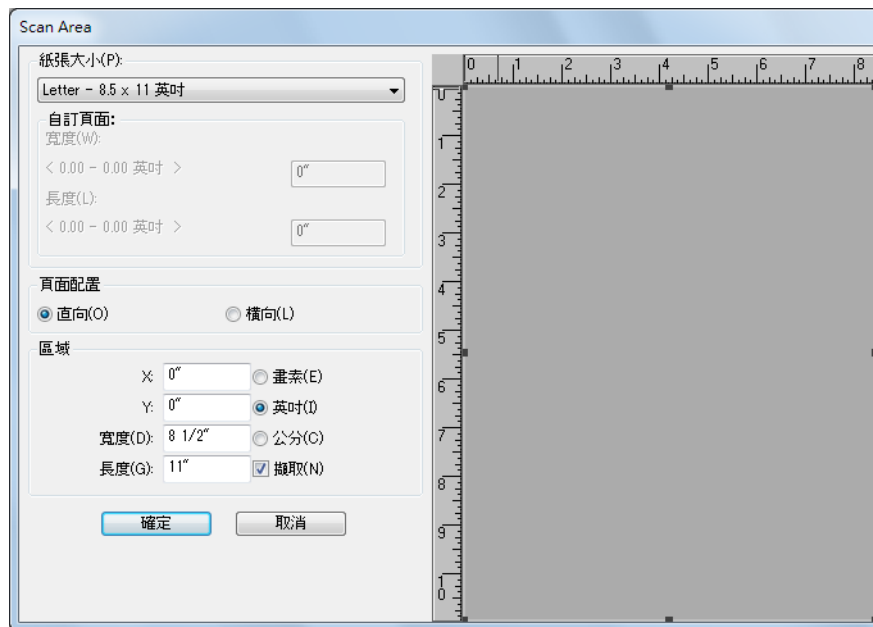

可對指定紙張大小選擇掃描區域。

## [ 影像處理 ] 標籤

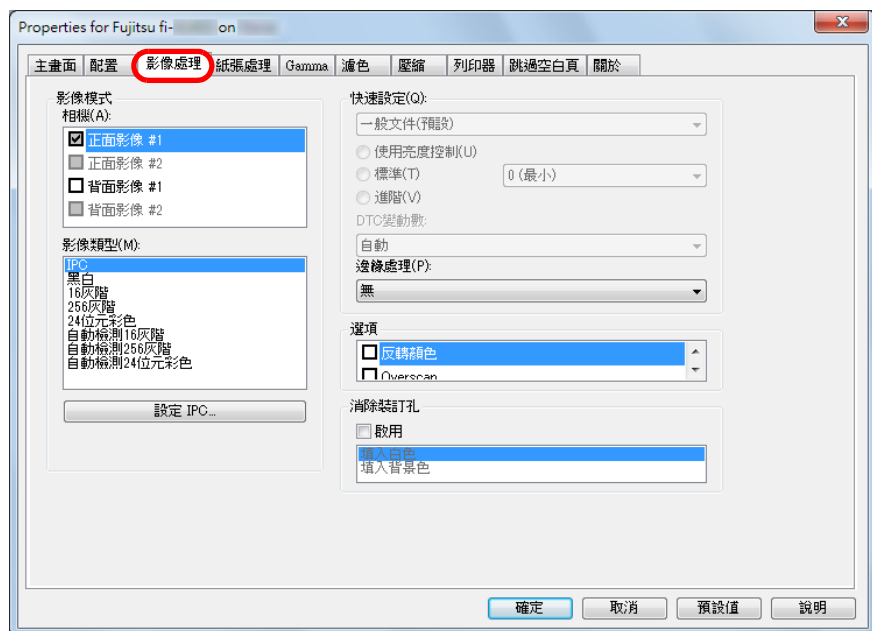

可以選擇經常用來掃描的設定形式。  
本標籤也包含打孔文件的設定。

## [ 紙張處理 ] 標籤

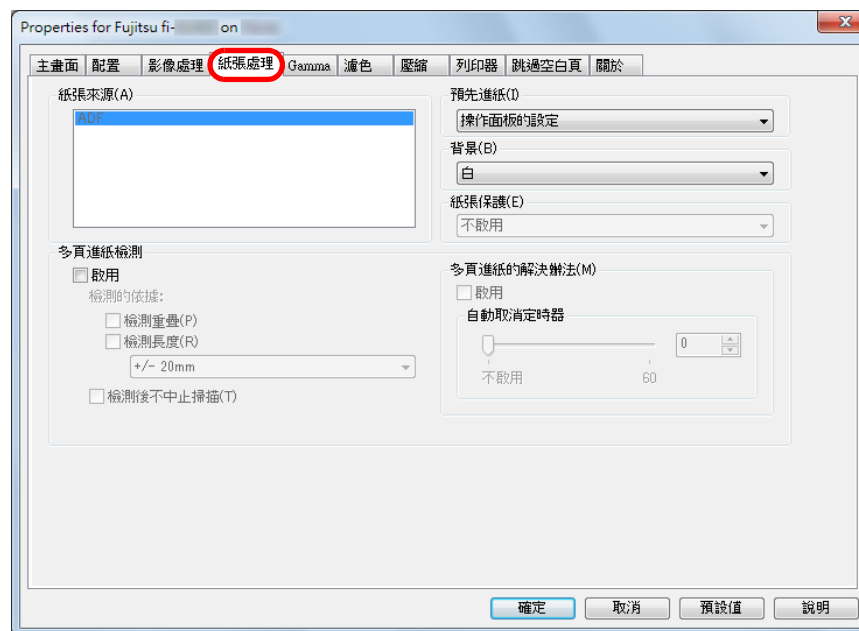

包含文件進紙的相關設定。

請選擇以下方式之一：

- 自動 (fi-6230Z/fi-6240Z)
- ADF
- 平台 (fi-6230Z/fi-6240Z)

本標籤也包含預先進紙（即掃描前將文件送到開始位置）、紙張保護和多頁進紙檢測等設定。

首頁

目錄

索引

引言

掃描器概要

如何裝載文件

指定掃描設定

如何使用操作  
面板

各種掃描方式

日常維護

更換耗材

疑難排解

操作設定

附錄

詞彙表

## [Gamma] 標籤

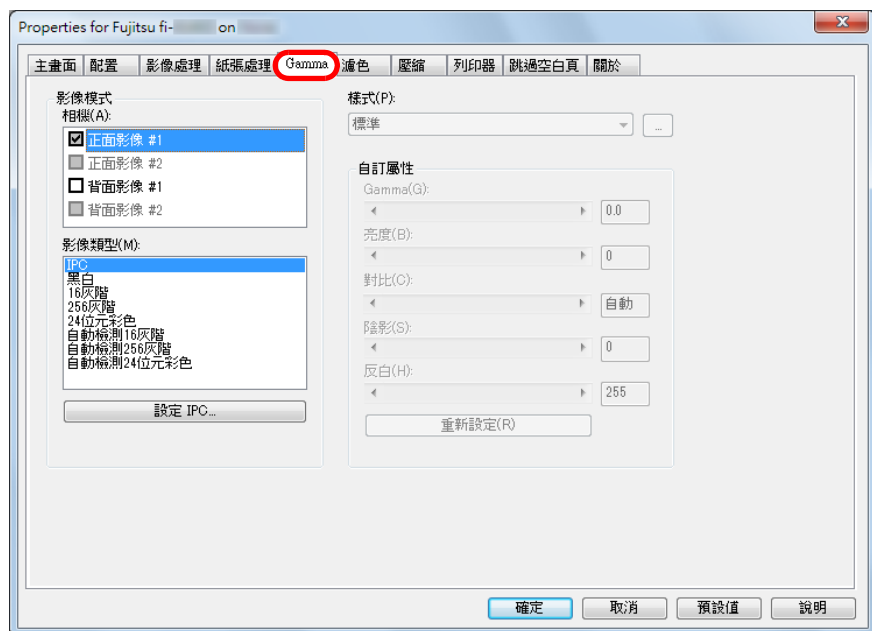

包含 Gamma 模式的相關設定。亦可自訂 Gamma 值和亮度等詳細設定。

## [濾色] 標籤

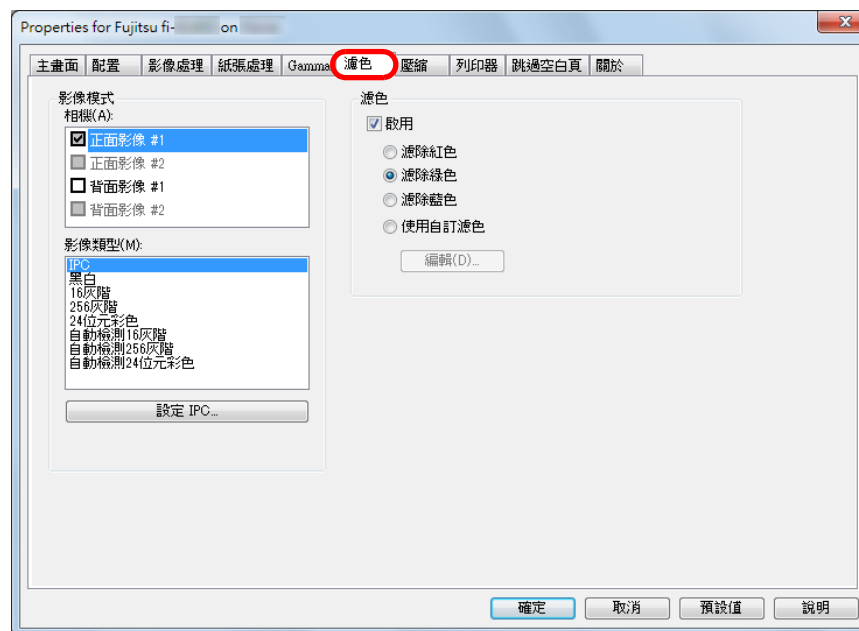

選擇要從掃描影像濾除的顏色。

## [ 壓縮 ] 標籤

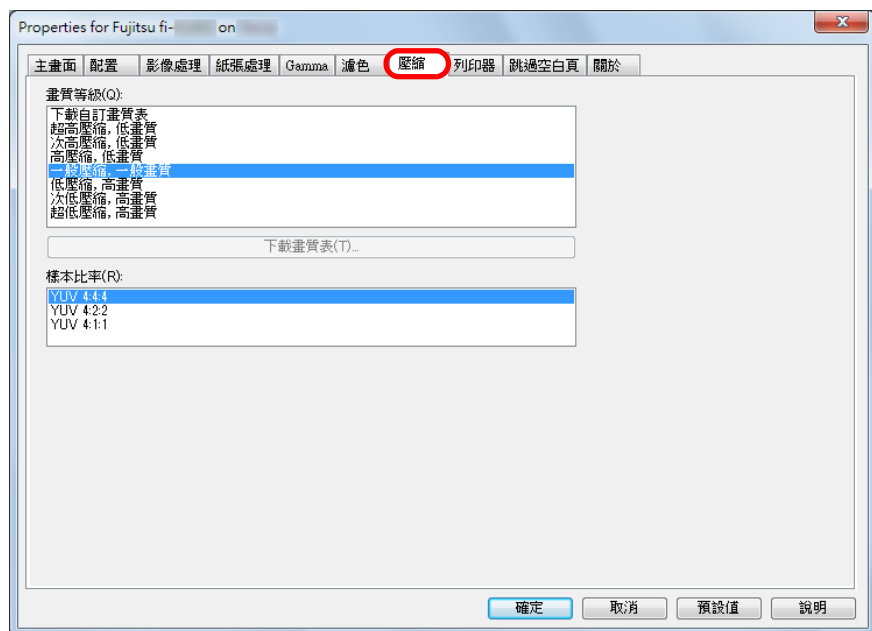

選擇彩色 / 灰階掃描模式的壓縮率和畫質。  
亦可指定用來壓縮的樣本比率。

## [ 列印器 ] 標籤

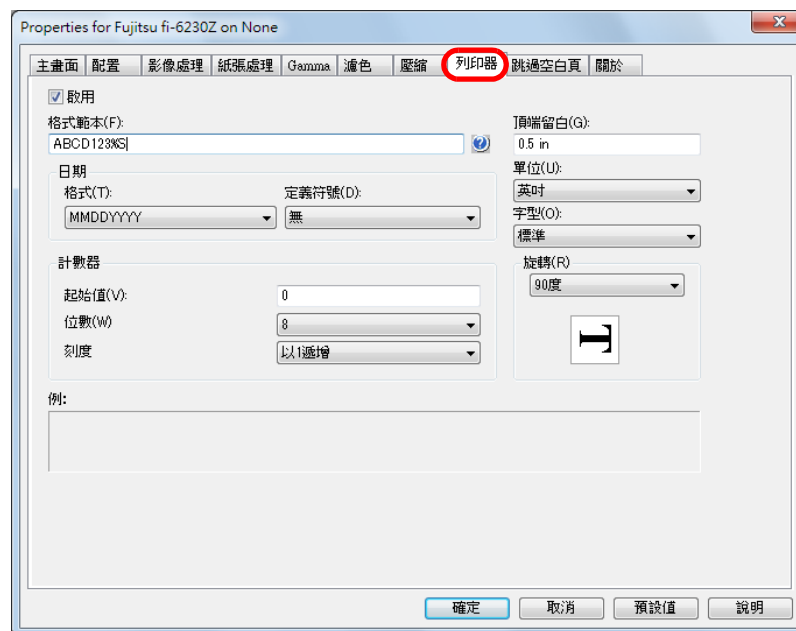

包含列印器（另購）的列印設定。  
只有安裝列印器時顯示

首頁

目錄

索引

引言

掃描器概要

如何裝載文件

指定掃描設定

如何使用操作  
面板

各種掃描方式

日常維護

更換耗材

疑難排解

操作設定

附錄

詞彙表

## [ 跳過空白頁 ] 標籤

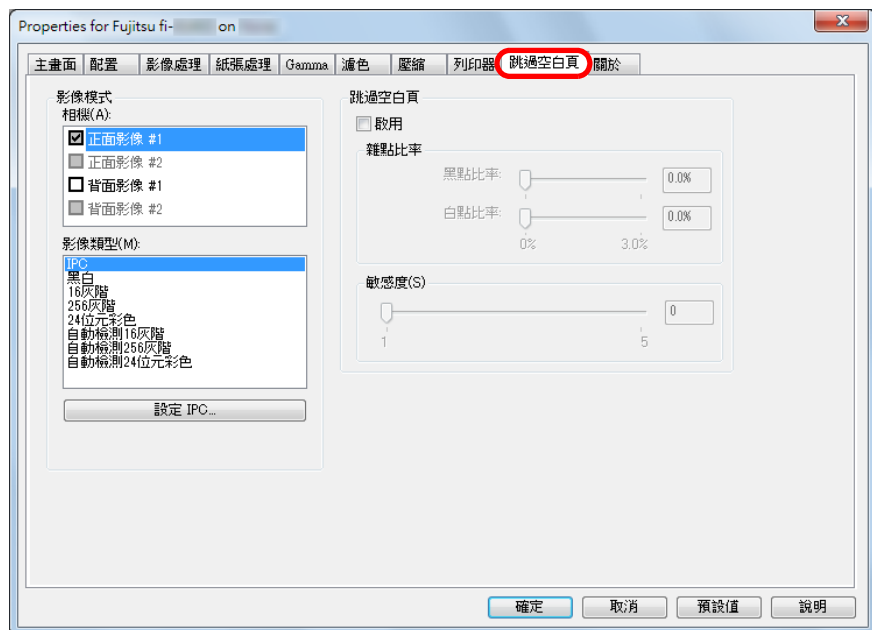

包含跳過空白頁的設定。  
 以黑白模式掃描時，可以使用雜點比率分別對白色和黑色背景來處理空白頁。  
 以灰階 / 彩色模式掃描時，可以使用靈敏度一併對白色和黑色背景來處理空白頁。

## [ 關於 ] 標籤

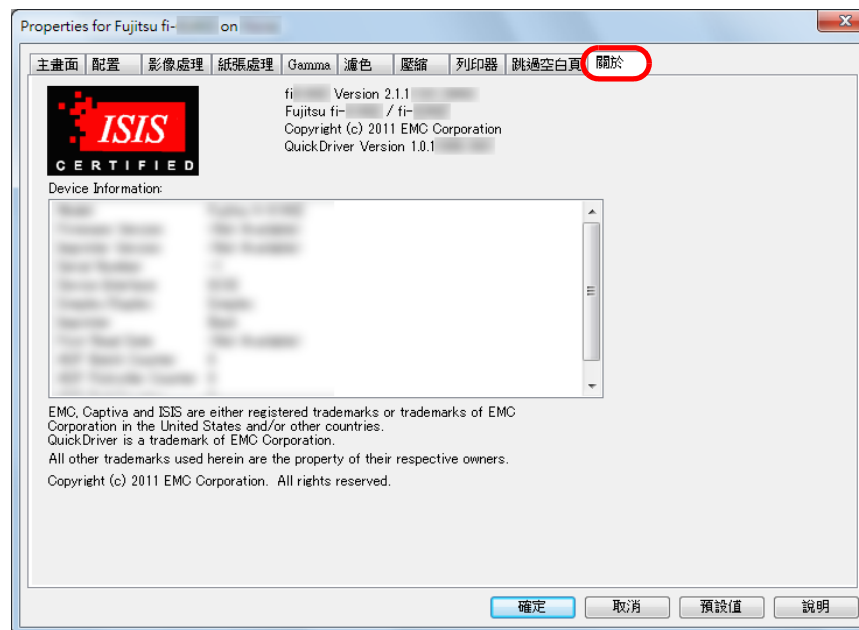

選擇此標籤可檢視 ISIS 驅動程式版本以及連接電腦之掃描器的相關資訊。

首頁

目錄

索引

引言

掃描器概要

如何裝載文件

指定掃描設定

如何使用操作  
面板

各種掃描方式

日常維護

更換耗材

疑難排解

操作設定

附錄

詞彙表

# 第 4 章 如何使用操作面板

本章說明如何使用操作面板。

4.1 操作面板 .....	62
----------------	----

## 4.1 操作面板

操作面板由「功能編號顯示器」、按鈕和 LED 指示燈組合而成。

### 名稱及功能

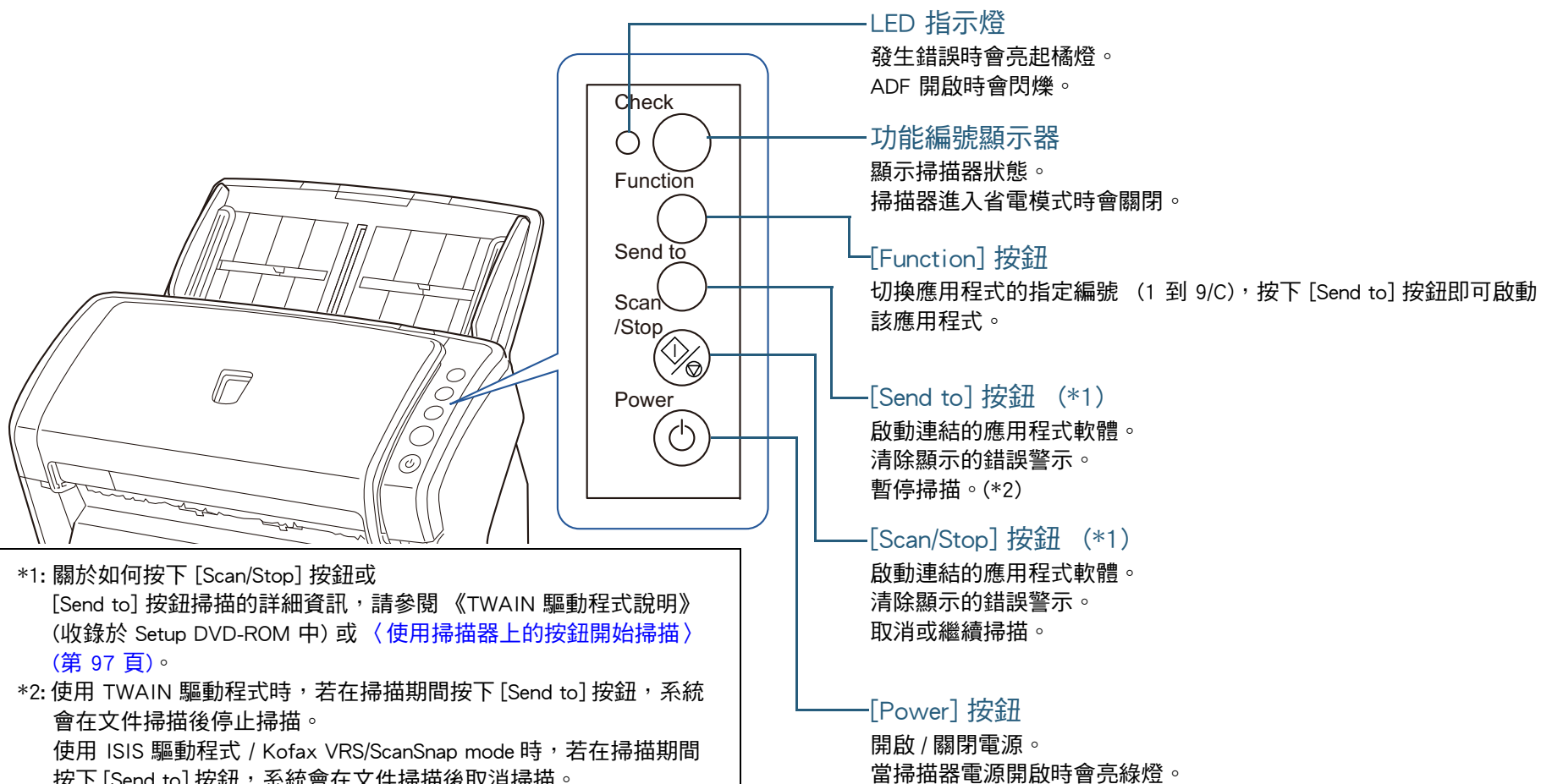

- \*1: 關於如何按下 [Scan/Stop] 按鈕或 [Send to] 按鈕掃描的詳細資訊，請參閱《TWAIN 驅動程式說明》(收錄於 Setup DVD-ROM 中) 或 [〈使用掃描器上的按鈕開始掃描〉](#) (第 97 頁)。
- \*2: 使用 TWAIN 驅動程式時，若在掃描期間按下 [Send to] 按鈕，系統會在文件掃描後停止掃描。  
使用 ISIS 驅動程式 / Kofax VRS/ScanSnap mode 時，若在掃描期間按下 [Send to] 按鈕，系統會在文件掃描後取消掃描。



Software Operation Panel 正在執行時，請勿使用操作面板。



## 「功能編號顯示器」中的訊息

顯示器	概要說明
8	剛開啟掃描器的電源時顯示
P	啟動中。
0	啟動即將完成。
1	準備就緒，可以開始掃描。 表示已成功啟動。 此編號表示為「就緒」狀態。
功能編號 (閃爍)	檢測到多頁進紙後，功能編號會閃爍。 此訊息表示是否要記憶重疊樣式。 關於詳細資訊，請參閱〈對設定圖樣忽略多頁進紙〉(第 100 頁)。
c (閃爍)	表示掃描器處於「1」的就緒狀態時打開了 ADF。 注意：LED 指示燈也會閃爍。 若要返回「1」的就緒狀態，請關閉 ADF。 關於詳細資訊，請參閱〈1.4 打開 / 關閉 ADF〉(第 24 頁)。 關閉 ADF 後，如果顯示器沒有返回「1」的就緒狀態，請重新開啟電源。如果問題仍然存在，請聯絡原購買經銷商或富士通掃描器的特約服務中心。
P (閃爍)	表示因按下 [Send to] 按鈕而暫停掃描。 按下 [Scan/Stop] 按鈕來繼續掃描。
J U	表示掃描期間發生的暫時性異常。 顯示器會在「J」、「U」和「錯誤代碼」之間切換。 關於錯誤明細的資訊，請參閱〈暫時性異常〉(第 122 頁)。 若按下 [Scan/Stop] 或 [Send to] 按鈕，顯示器會返回準備就緒的狀態 (「1」)。

顯示器	概要說明
E F C H A L	表示啟動或掃描期間發生裝置異常 (警示)。 顯示器會在「E」、「F」、「C」、「H」、「A」或「L」，以及「警示碼」之間切換。 關於錯誤明細的資訊，請參閱〈裝置異常〉(第 122 頁)。 若按下 [Scan/Stop] 或 [Send to] 按鈕，顯示器會返回準備就緒的狀態 (「1」)。 發生此警示時，請重新開啟電源。如果重新開啟電源後問題仍然存在，請聯絡原購買經銷商或富士通掃描器的特約服務中心。
無	掃描器進入省電模式時關閉顯示器。

首頁

目錄

索引

引言

掃描器概要

如何裝載文件

指定掃描設定

如何使用操作  
面板

各種掃描方式

日常維護

更換耗材

疑難排解

操作設定

附錄

詞彙表

# 第 5 章 各種掃描方式

本章透過 ScandAll PRO 啟動 TWAIN 驅動程式為範例，說明如何以各種方式掃描文件。

5.1 摘要 .....	65
5.2 掃描不同類型和大小的文件 .....	66
5.3 進階掃描 .....	79
5.4 設定掃描後的操作和處理方法 .....	88
5.5 自訂掃描器設定 .....	97

## 5.1 摘要

以下列出各種掃描文件的方式。

### 掃描不同類型和大小的文件

- [〈同時掃描文件兩面〉 \(第 66 頁\)](#)
- [〈寬度不同的文件〉 \(第 67 頁\)](#)
- [〈超過 A4/Letter 大小的文件〉 \(第 68 頁\)](#)
- [〈掃描相片和剪報〉 \(第 71 頁\)](#)
- [〈長頁掃描〉 \(第 73 頁\)](#)
- [〈掃描書籍 \(fi-6230Z/fi-6240Z\)〉 \(第 75 頁\)](#)
- [〈在平台上掃描大型文件 \(fi-6230Z/fi-6240Z\)〉 \(第 77 頁\)](#)

### 進階掃描

- [〈從影像濾除顏色 \(濾色\)〉 \(第 79 頁\)](#)
- [〈跳過空白頁〉 \(第 82 頁\)](#)
- [〈消取裝訂孔〉 \(第 83 頁\)](#)
- [〈使掃描影像更明亮〉 \(第 85 頁\)](#)
- [〈用手將文件載入 ADF〉 \(第 87 頁\)](#)

### 設定掃描後的操作和處理方法

- [〈自動校正歪斜的影像〉 \(第 88 頁\)](#)
- [〈自動校正頁面方向〉 \(第 90 頁\)](#)
- [〈上下分割〉 \(第 92 頁\)](#)
- [〈使用 Multi Image 輸出〉 \(第 93 頁\)](#)
- [〈自動檢測彩色 / 黑白文件〉 \(第 95 頁\)](#)

### 自訂掃描器設定

- [〈使用掃描器上的按鈕開始掃描〉 \(第 97 頁\)](#)
- [〈檢測多頁進紙錯誤〉 \(第 99 頁\)](#)
- [〈對設定圖樣忽略多頁進紙〉 \(第 100 頁\)](#)

關於如何透過以下方式掃描文件的資訊，請參閱《ScandAll PRO V2.0 使用指南》。

- 以 PDF 檔案格式儲存掃描影像
- 使用分隔碼分割多頁文件
- 使用條碼分割多頁文件
- 指定 Zone OCR 辨識結果作為檔案名稱
- 指定條碼辨識結果作為檔案名稱
- 為每個批次掃描建立儲存資料夾
- 將批次掃描中已掃描的影像儲存到 SharePoint Server
- 重新啟動已暫停的批次掃描
- 輸出索引資訊檔並與應用程式連結

首頁

目錄

索引

引言

掃描器概要

如何裝載文件

指定掃描設定

如何使用操作  
面板

各種掃描方式

日常維護

更換耗材

疑難排解

操作設定

附錄

詞彙表

## 5.2 掃描不同類型和大小的文件

### 同時掃描文件兩面

- 1 將文件載入 ADF 進紙槽。  
關於詳細資訊，請參閱〈第 2 章 如何裝載文件〉(第 37 頁)。
- 2 啟動 ScandAll PRO 並選擇 [掃描] 功能表 → [設定]。  
⇒ 出現 [TWAIN 驅動程式 (32)] 對話方塊。



若未出現 [TWAIN 驅動程式 (32)] 對話方塊，請按一下 [工具] 功能表 → [偏好設定] 以開啟 [設定] 對話方塊並檢查 ScandAll PRO 中的設定，然後確認 [掃描] 標籤中的 [裝置驅動程式] 是否選擇為 [TWAIN]。

- 3 將 [掃描類型] 選擇為 [ADF (雙面)]。

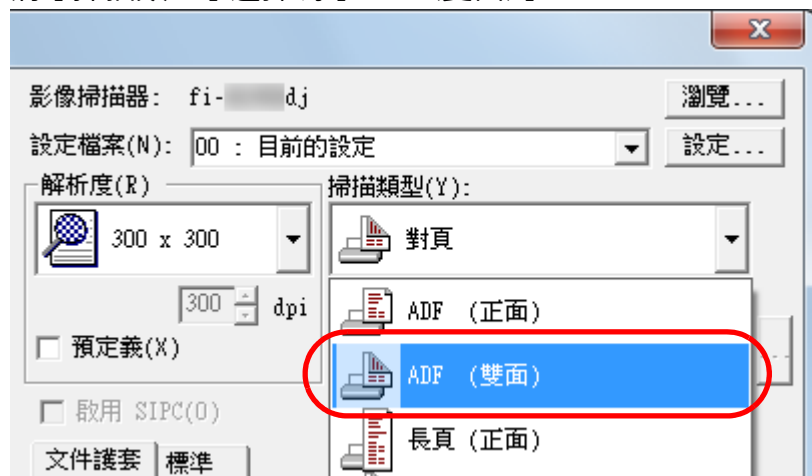

- 4 指定其他設定，例如 [紙張大小]。

- 5 按一下 [確定] 按鈕。  
⇒ 套用變更。
- 6 在 ScandAll PRO 中選擇 [掃描] 功能表 → [掃描] 來掃描文件。

## 寬度不同的文件



同時掃描混合不同寬度的批次文件時，某些較小的文件可能會歪斜或無法送進掃描器。在此情況下，請依寬度將文件分類並以不同的批次掃描。



關於掃描混合批次文件的更多詳細資訊，請參閱 [〈混合批次掃描的條件〉\(第 47 頁\)](#)。

**1** 若要避免影像歪斜並自動檢測紙張大小，請在 [自動檢測尺寸和歪斜校正] 中選擇 [自動頁面尺寸檢測]。  
關於詳細資訊，請參閱 [〈自動校正歪斜的影像〉\(第 88 頁\)](#)。

**2** 對齊文件頂端。

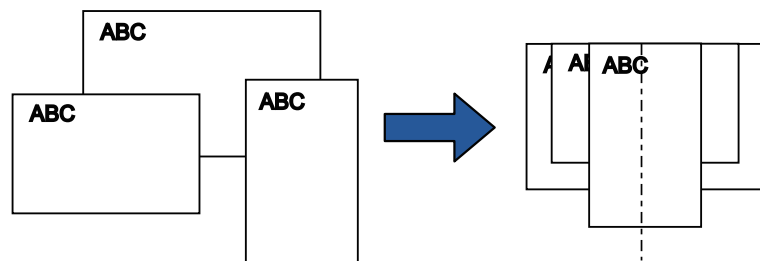

**3** 將文件放置在 ADF 進紙槽的中央，將送紙槽側導板調整到批次中最寬文件的寬度。  
關於詳細資訊，請參閱 [〈第 2 章 如何裝載文件〉\(第 37 頁\)](#)。



確認所有的文件皆放置於進紙輪下，否則某些文件將可能會歪斜或無法送入 ADF。

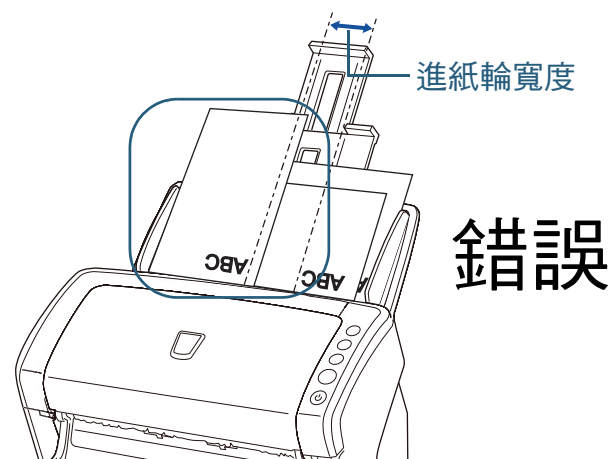
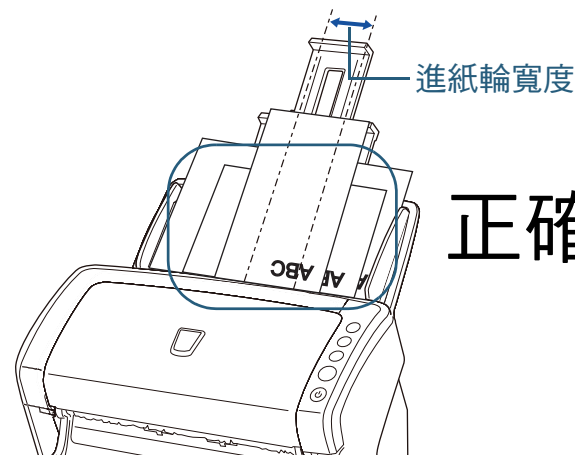

**4** 在 ScandAll PRO 中選擇 [掃描] 功能表 → [掃描] 來掃描文件。

## 超過 A4/Letter 大小的文件

文件護套可用來掃描 A3 和 B4 等超過 A4/Letter 大小的文件。將文件對摺並以雙面模式執行掃描，正反兩面會合併為單一影像。



文件對摺部分的影像可能會缺損。掃描畫質要求很高的文件時，不建議使用文件護套。



也可以掃描小於 A4 大小的雙面文件，並將影像輸出為一個對頁影像。

### 1 將文件放入文件護套。

- 1 將文件對摺，使掃描面朝外。  
請將文件壓實並壓平所有摺痕。  
否則，文件可能會在進紙期間歪斜。

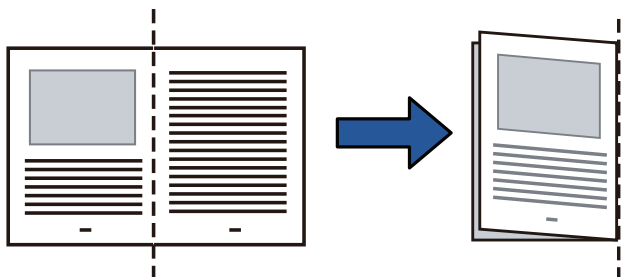

- 2 將文件放入文件護套。  
將摺線部分對齊文件護套的右側，使文件緊靠右上角。

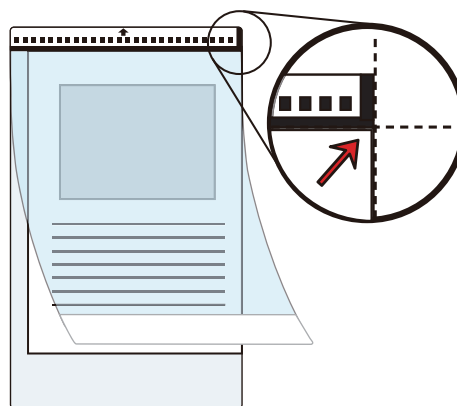

在文件護套正面右側會有一條較粗的黑白垂直線。

- 2 以面朝下的方式將文件護套載入 ADF 進紙槽。  
確保側導板對齊文件護套以免歪斜。

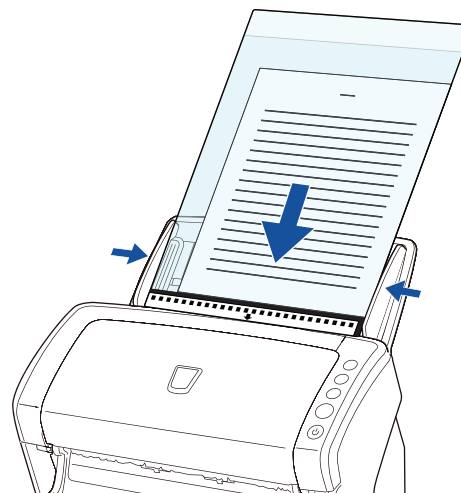

- 3 啟動 ScandAll PRO 並選擇 [ 掃描 ] 功能表 → [ 設定 ]。  
⇒ 出現 [TWAIN 驅動程式 (32)] 對話方塊。



若未出現 [TWAIN 驅動程式 (32)] 對話方塊，請按一下 [ 工具 ] 功能表 → [ 偏好設定 ] 以開啟 [ 設定 ] 對話方塊並檢查 ScandAll PRO 中的設定，然後確認 [ 掃描 ] 標籤中的 [ 裝置驅動程式 ] 是否選擇為 [TWAIN]。

- 4 將 [ 掃描類型 ] 選擇為 [ 對頁 ]。

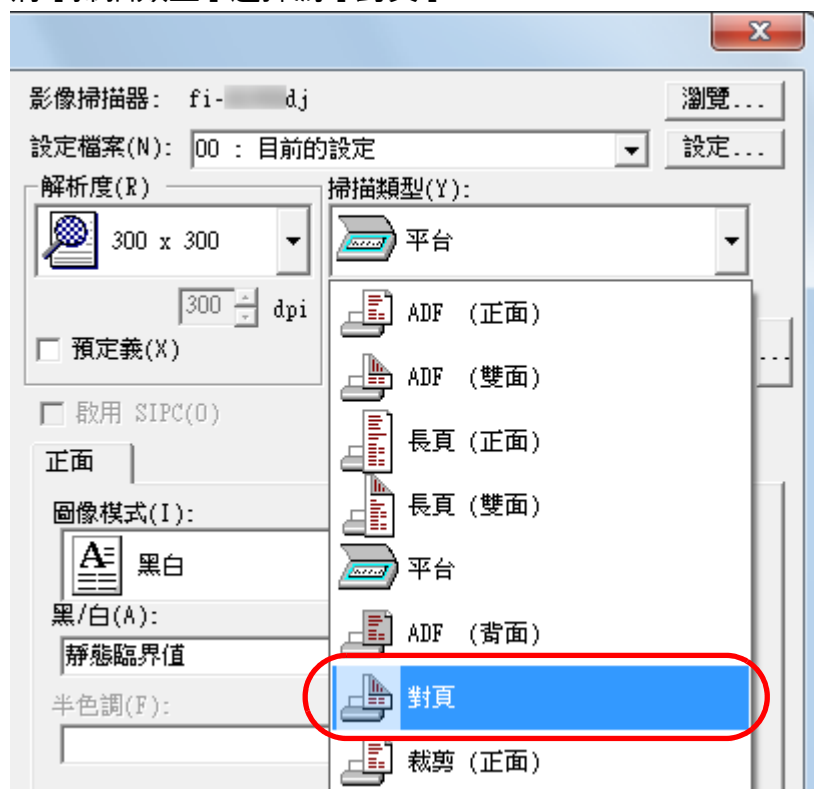

- 5 按一下 [ 文件護套 ] 標籤並指定 [ 圖像模式 ] 等設定。

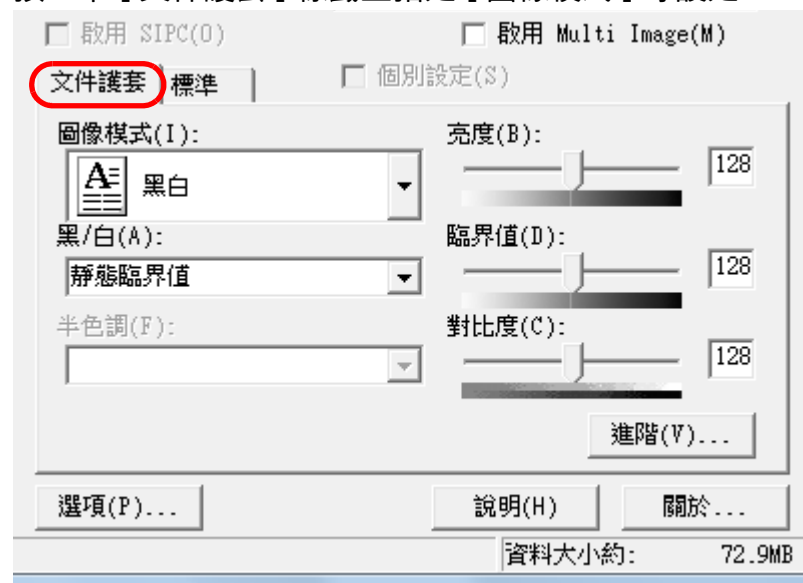

- 6 按一下 [ 確定 ] 按鈕。  
⇒ 儲存設定。

- 7 在 ScandAll PRO 中選擇 [ 掃描 ] 功能表 → [ 掃描 ] 來掃描文件。  
⇒ 正反兩面的影像會合併成單一影像。

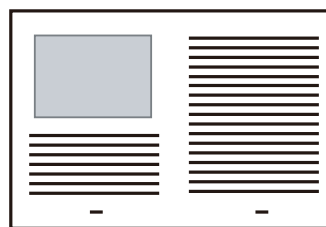



- 正反兩面影像之間可能會出現線條或間隔。  
此外，掃描較厚的紙張時，左、右兩側的影像可能會從頂端開始互相偏斜。  
請執行以下作業，或許能改善問題。
  - 將對摺文件壓實
  - 將文件頁緣對齊文件護套的邊緣
  - 將文件護套翻面
- 當 [ 紙張大小 (文件護套) ] 指定為 [ 自動檢測紙張大小 ] 時，會從相同的下拉式清單中選擇最接近的標準尺寸 (A3、A4 或 Double Letter)。注意：根據掃描的文件而異，影像的大小可能會小於原稿。  
例如：掃描中央印有 A4 內容的 A3 文件時  
⇒ 以 B4 大小輸出影像。  
若要以文件實際大小輸出掃描影像，請在 [ 紙張大小 ] 中指定文件大小。
- 文件對摺部分的影像可能會缺損。在此情況下，放置文件時頁緣最好與文件護套內框保留約 1 mm 的距離。
- 當 [ 影像模式 ] 指定為 [ 黑白 ] 時，影像四周附近可能會出現黑色的文件陰影。

首頁

目錄

索引

引言

掃描器概要

如何裝載文件

指定掃描設定

如何使用操作  
面板

各種掃描方式

日常維護

更換耗材

疑難排解

操作設定

附錄

詞彙表



## 掃描相片和剪報

使用文件護套可以掃描相片等這種容易毀損的文件，或剪報等形狀不規則且難以直接裝載的文件。

- 1 將文件放入文件護套。  
將文件置中對齊文件護套的頂端。

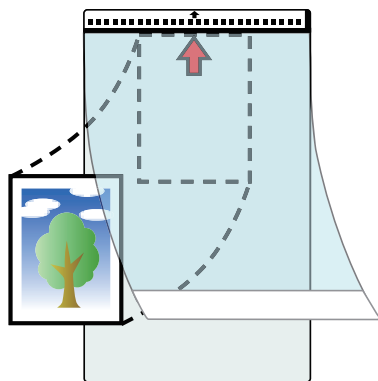

- 2 如下所示，以面朝下的方式將文件護套載入 ADF 進紙槽。  
確保側導板對齊文件護套以免歪斜。

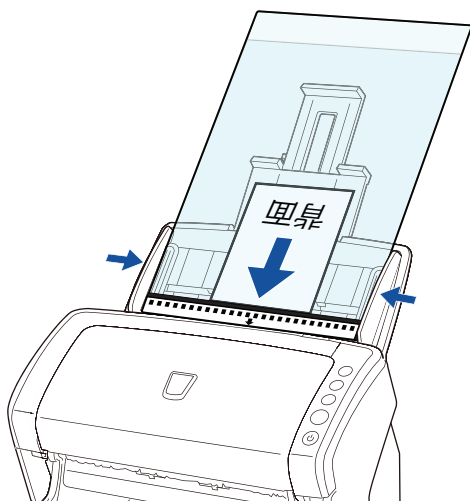

- 3 啟動 ScandAll PRO 並選擇 [掃描] 功能表 → [設定]。  
⇒ 出現 [TWAIN 驅動程式 (32)] 對話方塊。



若未出現 [TWAIN 驅動程式 (32)] 對話方塊，請按一下 [工具] 功能表 → [偏好設定] 以開啟 [設定] 對話方塊並檢查 ScandAll PRO 中的設定，然後確認 [掃描] 標籤中的 [裝置驅動程式] 是否選擇為 [TWAIN]。

- 4 將 [掃描類型] 選擇為 [裁剪 (正面)] 或 [裁剪 (雙面)]。  
單面掃描請選擇 [裁剪 (正面)]；雙面掃描則選擇 [裁剪 (雙面)]。

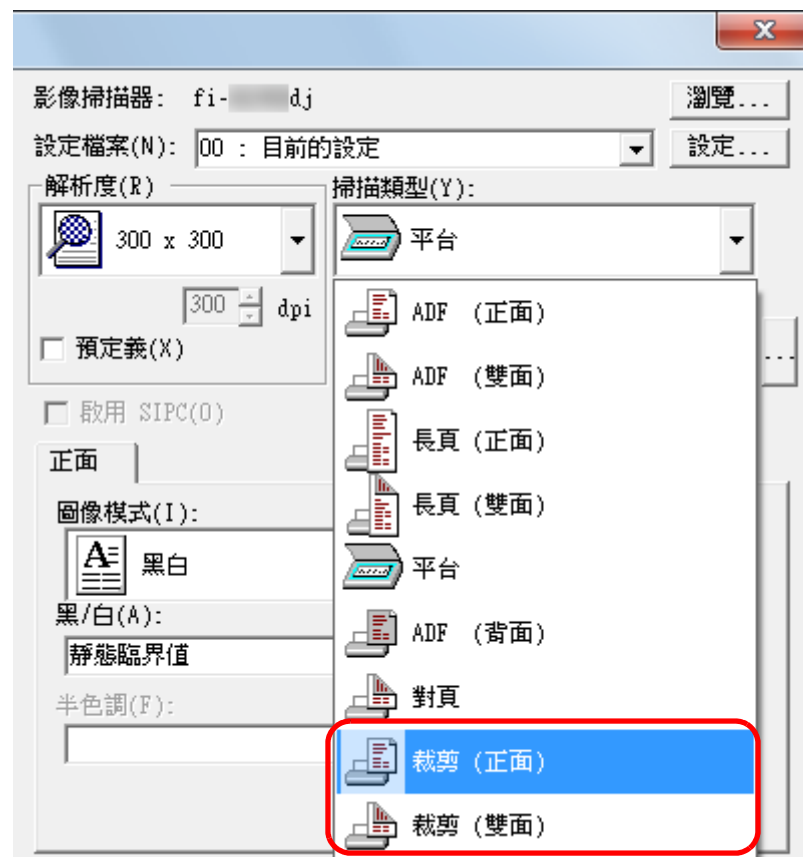

5 按一下 [ 文件護套 ] 標籤並指定 [ 圖像模式 ] 等設定。

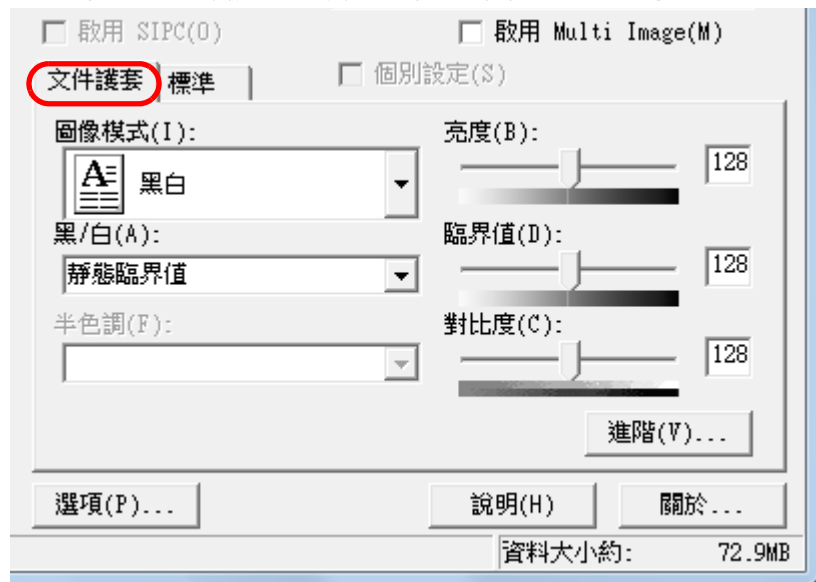

6 按一下 [ 確定 ] 按鈕。

⇒ 儲存設定。

7 在 ScandAll PRO 中選擇 [ 掃描 ] 功能表 → [ 掃描 ] 來掃描文件。



- 影像會以 [ 紙張大小 ] 中指定的尺寸輸出至頁面中央。
- 當 [ 紙張大小 (文件護套) ] 指定為 [ 自動檢測紙張大小 ] 時，會從相同的下拉式清單中選擇最接近的標準尺寸。注意：根據掃描的文件而異，影像的大小可能會小於原稿，或部分的影像可能會缺損。  
例如：當 A4 文件的中央部分印有 A5 大小之影像時  
⇒ 以 A5 大小輸出影像。  
若要以文件實際大小輸出掃描影像，請在 [ 紙張大小 ] 中指定文件大小。



在以下的情況，請於掃描時在文件背後放一張空白 (白色) 紙張。

- 在 [ 紙張大小 ] 下拉式清單中選擇 [ 自動檢測紙張大小 ] 時無法以正確大小輸出掃描影像。
- 掃描出來的影像邊緣出現陰影
- 形狀不規則的文件邊緣出現黑色線條
- 文件範圍外的顏色出現在掃描影像。

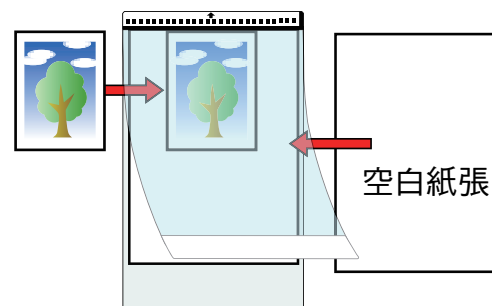

## 長頁掃描

「長頁掃描」功能最長可掃描 3,048 mm (120 英吋) 的文件。

### 1 將文件載入 ADF 進紙槽。

關於詳細資訊，請參閱〈第 2 章 如何裝載文件〉(第 37 頁)。



- 一次應只載入一張長頁文件到 ADF 進紙槽 (掀蓋) 中。
- 掃描長頁文件時請注意以下事項：

- 載入時  
用手扶住文件，防止文件從 ADF 進紙槽上掉落。

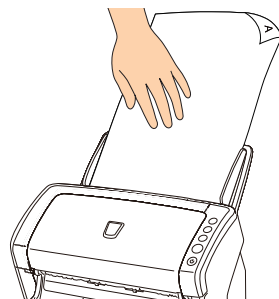

- 取出時  
確保蓄紙器有足夠的空間，防止退出的紙張從蓄紙器上掉落。

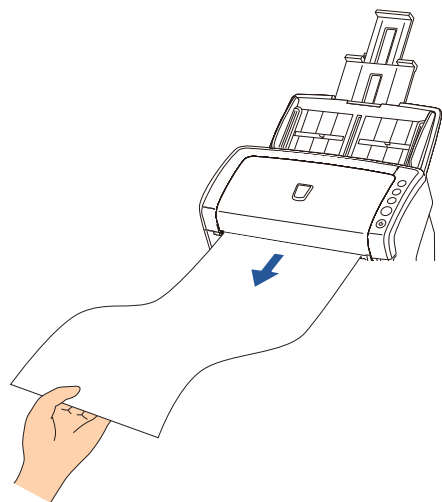

若要掃描超過 A4/Letter 大小的文件，請執行以下作業：

- 完全拉出進紙槽延展部分。  
關於詳細資訊，請參閱〈1.6 設置 ADF 進紙槽〉(第 26 頁)。
- 朝您的方向拉起蓄紙器和蓄紙器延展部分。  
關於詳細資訊，請參閱〈1.7 設置蓄紙器〉(第 27 頁)。

### 2 啟動 ScandAll PRO 並選擇 [掃描] 功能表 → [設定]。

⇒ 出現 [TWAIN 驅動程式 (32)] 對話方塊。



若未出現 [TWAIN 驅動程式 (32)] 對話方塊，請按一下 [工具] 功能表 → [偏好設定] 以開啟 [設定] 對話方塊並檢查 ScandAll PRO 中的設定，然後確認 [掃描] 標籤中的 [裝置驅動程式] 是否選擇為 [TWAIN]。

- 3 從 [掃描類型] 下拉式清單選擇 [長頁 (正面)] 或 [長頁 (雙面)]。  
請對單面掃描選擇 [長頁 (正面)]，並對雙面掃描選擇 [長頁 (雙面)]。

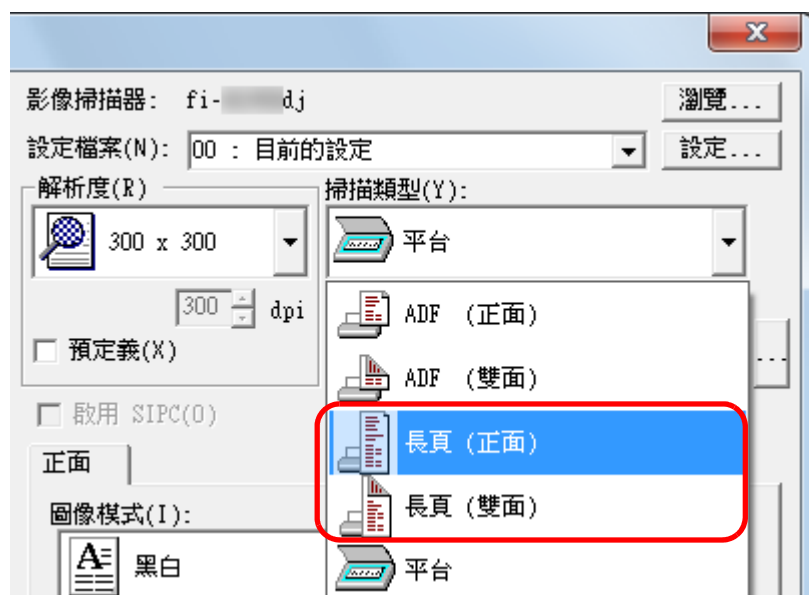

⇒ 出現 [長頁尺寸設定] 對話方塊。

- 4 指定紙張大小，然後按一下 [確定] 按鈕。

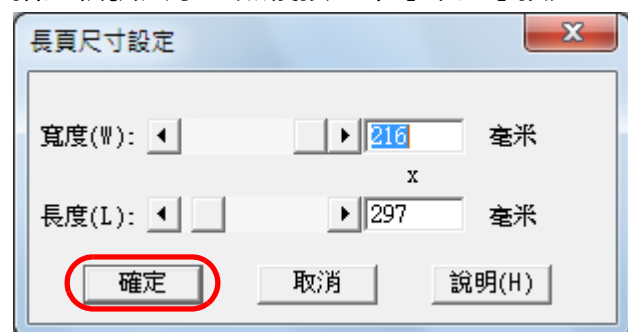

- 5 按一下 [確定] 按鈕。  
⇒ 套用變更。

- 6 在 ScandAll PRO 中選擇 [掃描] 功能表 → [掃描] 來掃描文件。



- 若要掃描長度超過 864 mm (34 英吋) 的文件，請將解析度設定為 200 dpi 以下。
- 根據應用程式或掃描設定 (例如紙張大小) 而異，掃描時記憶體可能會不足。

## 掃描書籍 (fi-6230Z/fi-6240Z)

**1** 打開文件掀蓋。  
關於詳細資訊，請參閱〈1.5 打開 / 關閉文件掀蓋 (fi-6230Z/fi-6240Z)〉(第 25 頁)。

**2** 往箭頭方向拉出，取出文件掀蓋。

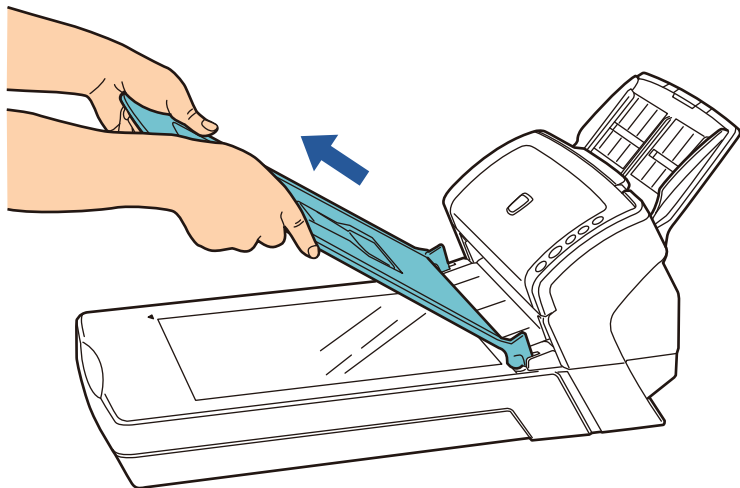

**3** 將文件載入文件平台。  
以面朝下的方式放置文件，並對齊左上方的參考點。

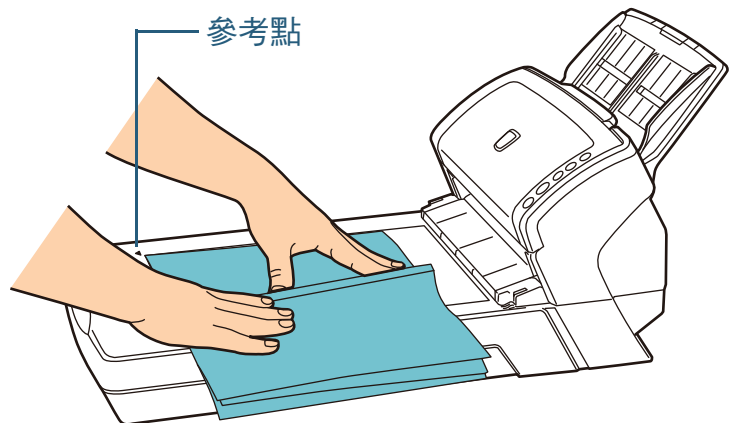

**4** 啟動 ScandAll PRO 並選擇 [掃描] 功能表 → [設定]。  
⇒ 出現 [TWAIN 驅動程式 (32)] 對話方塊。



若未出現 [TWAIN 驅動程式 (32)] 對話方塊，請按一下 [工具] 功能表 → [偏好設定] 以開啟 [設定] 對話方塊並檢查 ScandAll PRO 中的設定，然後確認 [掃描] 標籤中的 [裝置驅動程式] 是否選擇為 [TWAIN]。

**5** 將 [掃描類型] 選擇為 [平台]。

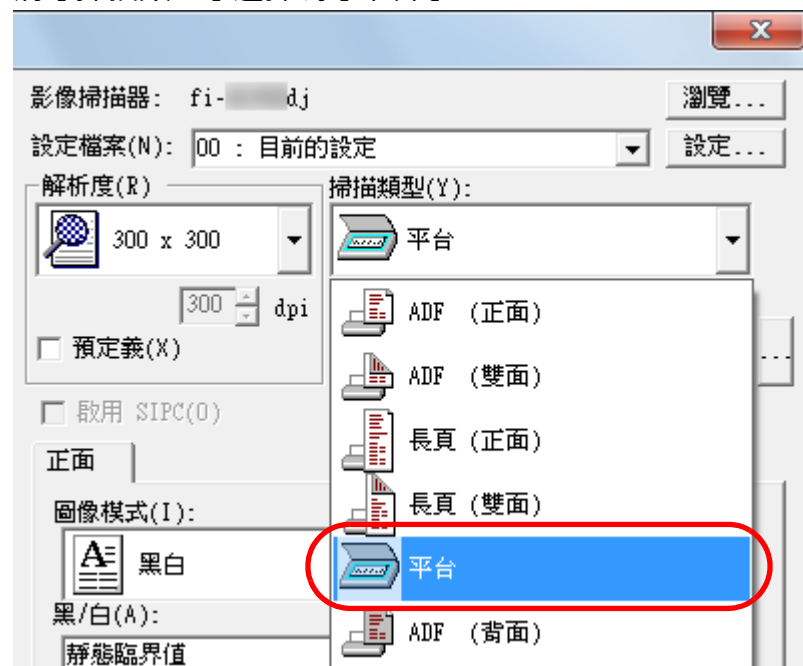

**6** 按一下 [確定] 按鈕。  
⇒ 套用變更。

- 7 在 ScandAll PRO 中選擇 [掃描] 功能表 → [掃描] 來掃描文件。

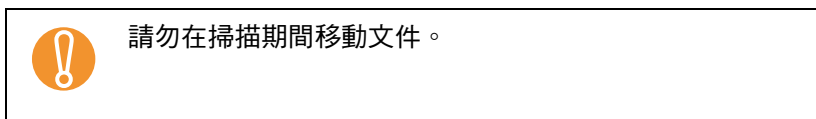
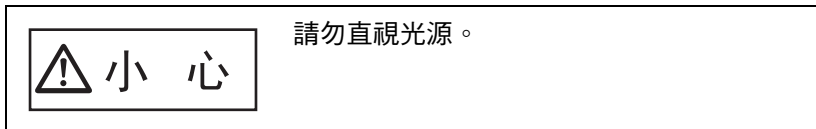

- 8 裝上文件掀蓋。

- 9 關閉文件掀蓋。  
關於詳細資訊，請參閱 [〈1.5 打開 / 關閉文件掀蓋 \(fi-6230Z/ fi-6240Z\)〉](#) (第 25 頁)。

## 在平台上掃描大型文件 (fi-6230Z/fi-6240Z)

- 1 打開文件掀蓋。  
關於詳細資訊，請參閱〈1.5 打開 / 關閉文件掀蓋 (fi-6230Z/fi-6240Z)〉(第 25 頁)。

- 2 往箭頭方向拉出，取出文件掀蓋。

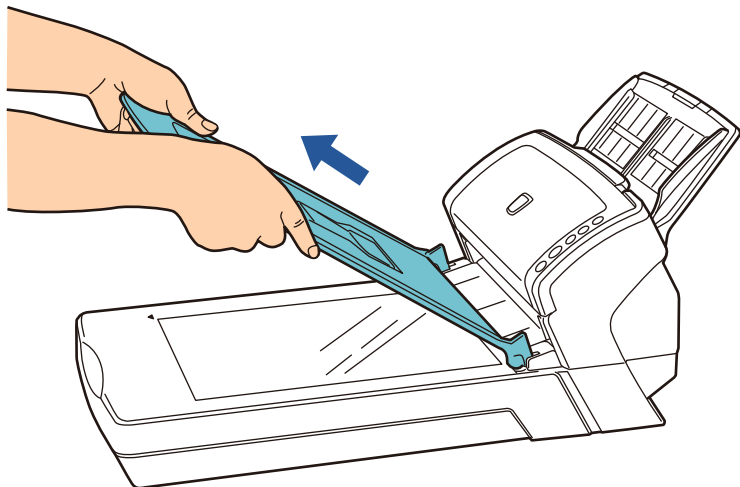

- 3 將文件載入文件平台。  
以面朝下的方式放置文件，並對齊左上方的參考點。

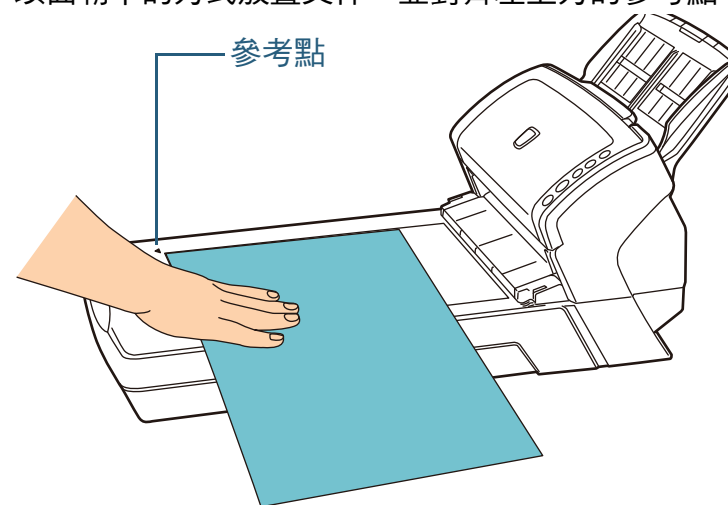

- 4 啟動 ScandAll PRO 並選擇 [掃描] 功能表 → [設定]。  
⇒ 出現 [TWAIN 驅動程式 (32)] 對話方塊。



若未出現 [TWAIN 驅動程式 (32)] 對話方塊，請按一下 [工具] 功能表 → [偏好設定] 以開啟 [設定] 對話方塊並檢查 ScandAll PRO 中的設定，然後確認 [掃描] 標籤中的 [裝置驅動程式] 是否選擇為 [TWAIN]。

5 將 [ 掃描類型 ] 選擇為 [ 平台 ]。

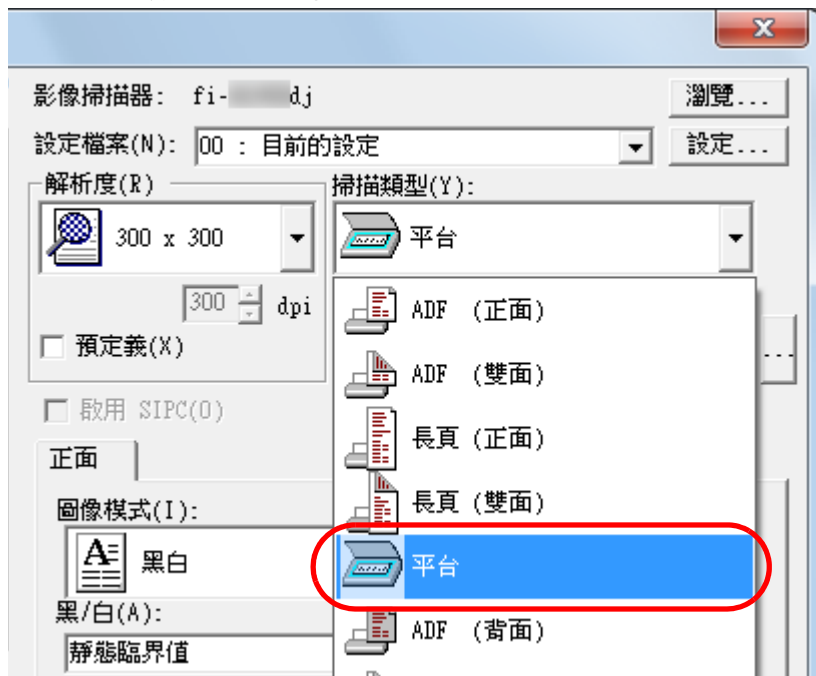

6 按一下 [ 確定 ] 按鈕。  
⇒ 套用變更。

7 在 ScandAll PRO 中選擇 [ 掃描 ] 功能表 → [ 掃描 ] 來掃描文件。

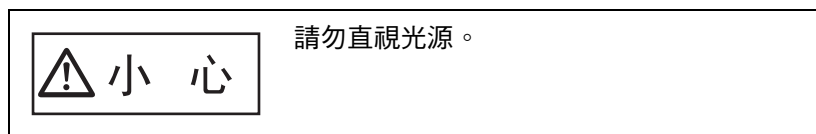

請勿直視光源。

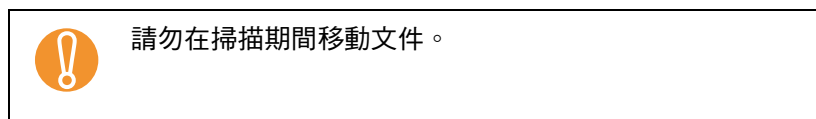

請勿在掃描期間移動文件。

8 裝上文件掀蓋。

9 關閉文件掀蓋。  
關於詳細資訊，請參閱〈1.5 打開 / 關閉文件掀蓋 (fi-6230Z/fi-6240Z)〉(第 25 頁)。

首頁

目錄

索引

引言

掃描器概要

如何裝載文件

指定掃描設定

如何使用操作  
面板

各種掃描方式

日常維護

更換耗材

疑難排解

操作設定

附錄

詞彙表



## 5.3 進階掃描

### 從影像濾除顏色（濾色）

您可以從掃描影像中選擇要濾除三原色（綠、紅或藍）或其他顏色。

例如，當您掃描包含綠底黑字的文件時若選擇 [ 綠色 ]，則掃描影像上只會出現黑色字元。

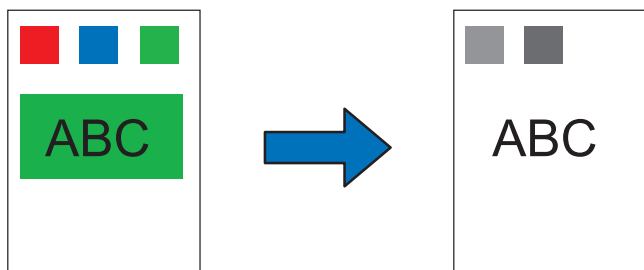

例如：將濾色選擇為 [ 綠色 ] 時



「濾色」對於淡色（低彩度顏色）效果最佳，對於深色則可能無法濾除。



只有黑白或灰階模式才可指定濾色。

#### 1 裝載文件。

關於詳細資訊，請參閱 [〈第 2 章 如何裝載文件〉](#) (第 37 頁)。

#### 2 啟動 ScandAll PRO 並選擇 [ 掃描 ] 功能表 → [ 設定 ]。

⇒ 出現 [TWAIN 驅動程式 (32)] 對話方塊。



若未出現 [TWAIN 驅動程式 (32)] 對話方塊，請按一下 [ 工具 ] 功能表 → [ 偏好設定 ] 以開啟 [ 設定 ] 對話方塊並檢查 ScandAll PRO 中的設定，然後確認 [ 掃描 ] 標籤中的 [ 裝置驅動程式 ] 是否選擇為 [ TWAIN ]。

#### 3 按一下 [ 進階 ] 按鈕。

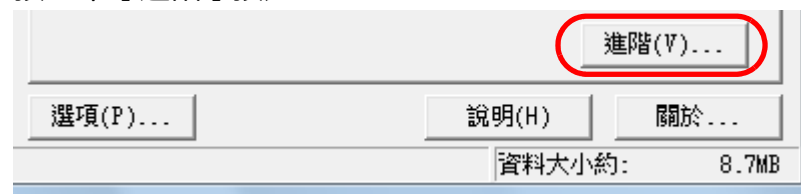

⇒ 出現 [ 進階 ] 對話方塊。

4 按一下 [灰階] 標籤，然後從 [更多] 下的 [濾色] 選擇顏色。

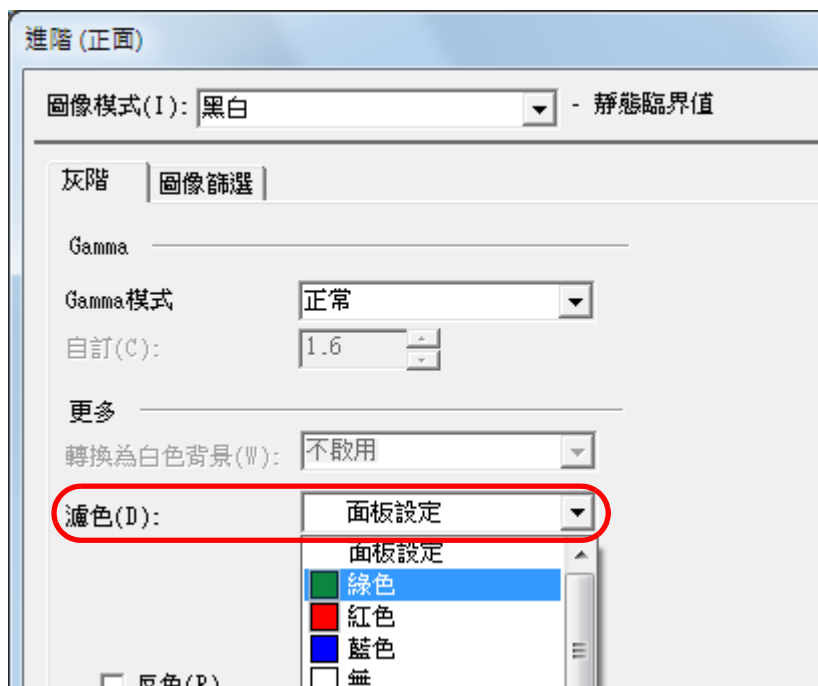

若選擇 [面板設定]，會啟用 Software Operation Panel 的設定。  
 選擇 [無] 時，則不會濾除任何顏色。  
 若要濾除指定顏色，請選擇 [自訂 1]、[自訂 2] 或 [自訂 3]。

當您選擇 [自訂 1]、[自訂 2] 或 [自訂 3] 時，畫面會顯示出 [選擇濾色] 對話方塊，您可以在此選擇最多三種濾色。



- [原圖像]  
顯示色彩樣本。按一下以選擇顏色。
- [濾色圖像]  
顯示濾色後的影像。

- [ 色彩 1 ]、[ 色彩 2 ] 和 [ 色彩 3 ] 標籤  
指定要濾除的顏色。  
一次最多可以選擇三種顏色。
  - [ 濾除 ] 核取方塊  
指定兩種或以上的濾色時，請同時在 [ 色彩 2 ] 和 [ 色彩 3 ] 標籤中勾選此核取方塊。
  - [ 紅 ] / [ 綠 ] / [ 藍 ]  
指定的顏色會以數值顯示。可直接輸入數值或使用 [ ▲ ] / [ ▼ ] 按鈕變更數值。
  - [ 顏色 ]  
顯示指定的顏色。
- [ 黑色優先 ] 核取方塊  
不要濾除任何文字 / 字元時，請勾選此核取方塊。  
此選項可防止濾除黑色等低彩度顏色（一般用於字元的顏色）。
- [ 靈敏度 ]  
指定所選濾色的允許範圍。  
範圍：15 到 180 度  
此數值越大，濾色範圍也越廣。
- [ 文件 ] 按鈕  
您可以選擇一個影像檔 (\*.bmp) 在 [ 原圖像 ] 中顯示，然後指定要濾除的色彩。
- [ 應用 ] 按鈕  
套用設定並關閉對話方塊。
- [ 取消 ] 按鈕  
取消設定並關閉對話方塊。

**5** 按一下 [ 確定 ] 按鈕。  
⇒ 返回 [ TWAIN 驅動程式 (32) ] 對話方塊。

**6** 按一下 [ TWAIN 驅動程式 (32) ] 對話方塊中的 [ 關閉 ] 按鈕。  
⇒ 儲存設定。

**7** 在 ScandAll PRO 中選擇 [ 掃描 ] 功能表 → [ 掃描 ] 來掃描文件。

首頁

目錄

索引

引言

掃描器概要

如何裝載文件

指定掃描設定

如何使用操作  
面板

各種掃描方式

日常維護

更換耗材

疑難排解

操作設定

附錄

詞彙表

## 跳過空白頁

掃描期間可以檢測文件空白頁（黑色或白色）並自動將其刪除。例如，當您以雙面模式掃描混合單面和雙面的批次文件時，作成的影像不會包含單面文件的背面（即空白頁）。

- 1 將文件載入 ADF 進紙槽。  
關於詳細資訊，請參閱〈第 2 章 如何裝載文件〉(第 37 頁)。
- 2 啟動 ScandAll PRO 並選擇 [掃描] 功能表 → [設定]。  
⇒ 出現 [TWAIN 驅動程式 (32)] 對話方塊。



若未出現 [TWAIN 驅動程式 (32)] 對話方塊，請按一下 [工具] 功能表 → [偏好設定] 以開啟 [設定] 對話方塊並檢查 ScandAll PRO 中的設定，然後確認 [掃描] 標籤中的 [裝置驅動程式] 是否選擇為 [TWAIN]。

- 3 按一下 [選項] 按鈕。

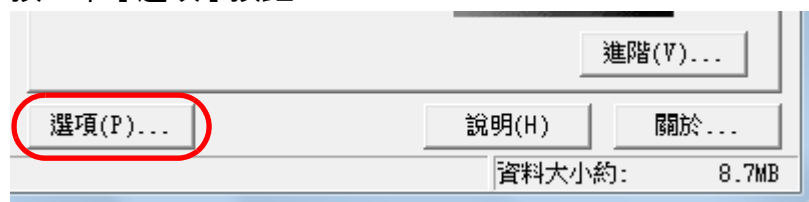

⇒ 出現 [選項] 對話方塊。

- 4 按一下 [工作/快取] 標籤，然後取消勾選 [跳過空白頁] 核取方塊。

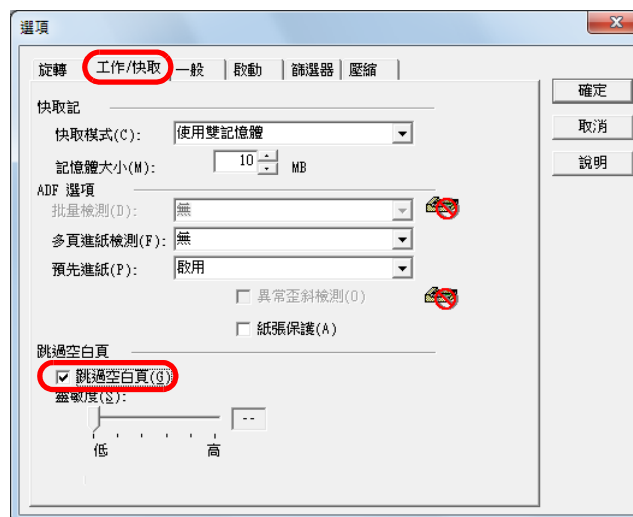

⇒ 快取模式會自動切換為 [RAM 快取] 或 [使用雙記憶體]。

- 5 使用滑桿調整靈敏度。



從 5 個等級指定跳過空白頁的靈敏度。設定的數值越大，越有可能將頁面檢測為空白。  
如果選擇 [--]，則不會刪除空白頁

- 6 按一下 [確定] 按鈕。  
⇒ 返回 [TWAIN 驅動程式 (32)] 對話方塊。
- 7 按一下 [TWAIN 驅動程式 (32)] 對話方塊中的 [關閉] 按鈕。  
⇒ 儲存設定。
- 8 在 ScandAll PRO 中選擇 [掃描] 功能表 → [掃描] 來掃描文件。

## 消取裝訂孔

可從輸出的掃描影像中移除裝訂孔。

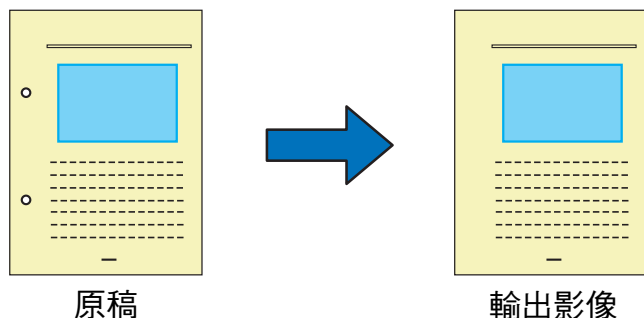

在以下的情況，無法移除裝訂孔：

- 裝訂孔沒有對齊文件的邊緣
- 裝訂孔之間的大小與間隔不同
- 裝訂孔靠近文件的邊緣
- 非長方形的文件
- 深色背景的文件
- 頁緣或裝訂孔上有字元 / 圖片
- 指定了 [ 自動頁面尺寸檢測 ]，但掃描文件大於所選的紙張
- 指定了 [ 黑色背景 ]，但掃描文件與所選的紙張不符

### 1 裝載文件。

關於詳細資訊，請參閱〈第 2 章 如何裝載文件〉(第 37 頁)。

### 2 啟動 ScandAll PRO 並選擇 [ 掃描 ] 功能表 → [ 設定 ]。

⇒ 出現 [ TWAIN 驅動程式 (32) ] 對話方塊。



若未出現 [ TWAIN 驅動程式 (32) ] 對話方塊，請按一下 [ 工具 ] 功能表 → [ 偏好設定 ] 以開啟 [ 設定 ] 對話方塊並檢查 ScandAll PRO 中的設定，然後確認 [ 掃描 ] 標籤中的 [ 裝置驅動程式 ] 是否選擇為 [ TWAIN ]。

### 3 按一下 [ 選項 ] 按鈕。

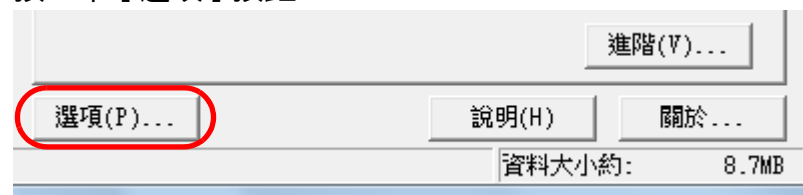

⇒ 出現 [ 選項 ] 對話方塊。

### 4 按一下 [ 旋轉 ] 標籤，然後從 [ 自動檢測尺寸和歪斜校正 ] 下拉式清單選擇 [ 自動頁面尺寸檢測 ] 或 [ 黑色背景 ]。

當設定 [ 自動頁面尺寸檢測 ] 以外的設定或指定 [ 黑色背景 ] 時，會停用 [ 消除裝訂孔 ] 功能。

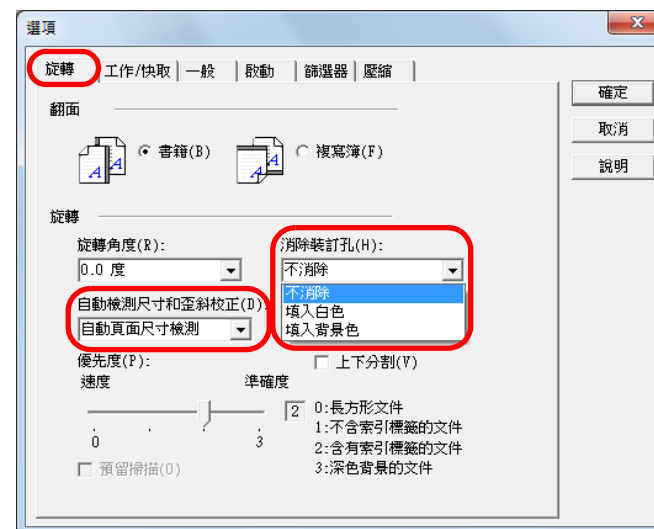

### 5 從 [ 消除裝訂孔 ] 下拉式清單選擇 [ 填入白色 ] 或 [ 填入背景色 ]。

掃描彩色文件時請選擇 [ 填入背景色 ]。選擇 [ 填入白色 ] 後，裝訂孔會好像填上了白色正方形。

### 6 按一下 [ 確定 ] 按鈕。

⇒ 返回 [ TWAIN 驅動程式 (32) ] 對話方塊。

- 7 按一下 [TWAIN 驅動程式 (32)] 對話方塊中的 [關閉] 按鈕。  
⇒ 儲存設定。
- 8 在 ScandAll PRO 中選擇 [掃描] 功能表 → [掃描] 來掃描文件。



對於某些類型的文件，字元或圖表可能會誤遭檢測為裝訂孔並填上顏色，或是完全沒有填上裝訂孔。在此情況下，請選擇 [自動頁面尺寸檢測] 然後在 [優先度] 下指定「3」來改善移除裝訂孔的正確率。

首頁

目錄

索引

引言

掃描器概要

如何裝載文件

指定掃描設定

如何使用操作  
面板

各種掃描方式

日常維護

更換耗材

疑難排解

操作設定

附錄

詞彙表

## 使掃描影像更明亮

以灰階 / 彩色模式掃描時，可以增加掃描影像的亮度。

### 1 裝載文件

關於詳細資訊，請參閱〈第 2 章 如何裝載文件〉(第 37 頁)。

### 2 啟動 ScandAll PRO 並選擇 [ 掃描 ] 功能表 → [ 設定 ]。

⇒ 出現 [TWAIN 驅動程式 (32)] 對話方塊。



若未出現 [TWAIN 驅動程式 (32)] 對話方塊，請按一下 [ 工具 ] 功能表 → [ 偏好設定 ] 以開啟 [ 設定 ] 對話方塊並檢查 ScandAll PRO 中的設定，然後確認 [ 掃描 ] 標籤中的 [ 裝置驅動程式 ] 是否選擇為 [ TWAIN ]。

### 3 從 [ 圖像模式 ] 選擇灰階或彩色。

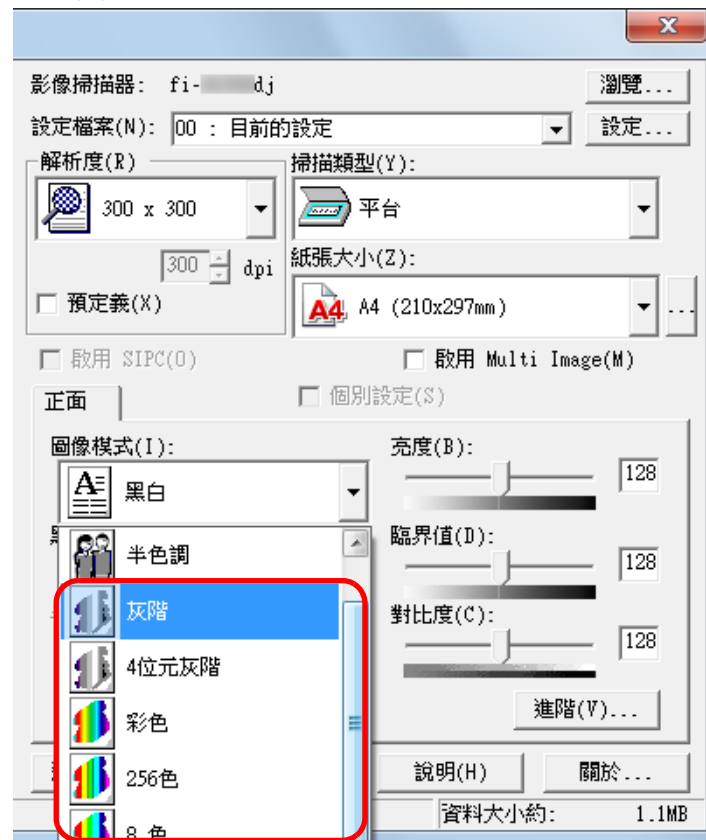

### 4 按一下 [ 進階 ] 按鈕。

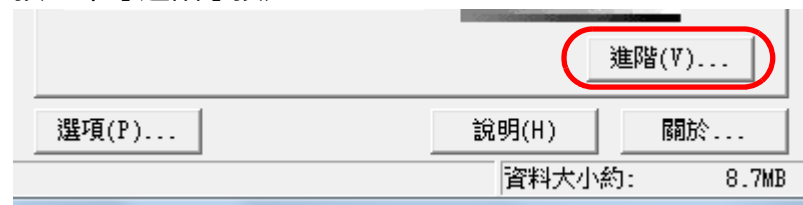

⇒ 出現 [ 進階 ] 對話方塊。

- 5 按一下 [ 彩色 ] 標籤，然後在 [ 預設 Gamma 值 ] 中選擇 [ 明亮 ]。



- 6 按一下 [ 確定 ] 按鈕。  
⇒ 返回 [ TWAIN 驅動程式 (32) ] 對話方塊。
- 7 在 [ TWAIN 驅動程式 (32) ] 對話方塊中，按一下 [ 確定 ] 按鈕。  
⇒ 儲存設定。

- 8 在 ScandAll PRO 中選擇 [ 掃描 ] 功能表 → [ 掃描 ] 來掃描文件。



使用 ScandAll PRO 以外的應用程式時，亦可增加 TWAIN 驅動程式的預設亮度。從 Setup DVD-ROM 中選擇 [ 工具 ] → [ FtSwtGmm ] → [ Twain ] 並按兩下「 FtSwtGmm. exe 」，然後在 [ 掃描預設值 (TWAIN) ] 對話方塊選擇 (明亮)。





## 用手將文件載入 ADF

也可用手將文件逐張載入 ADF。

一般而言，在自動送紙模式下，當 ADF 進紙槽中所有裝載文件都已掃描後，掃描器會停止掃描。

而手動送紙時，掃描器會在指定的時間內等待裝載下一份文件。只要在指定的時間內裝載其他文件即繼續掃描，而沒有裝載文件時則停止掃描。

使用此方式，可逐張掃描並檢查文件。

在以下的情況，手動送紙十分有用。

- 要逐張掃描並同時檢查文件內容時。
- 掃描文件在同一批次載入時會造成多頁進紙或卡紙時。
- 要連續掃描無法同時載入的文件（例如雜誌 / 剪報等）時。

- 1** 在 Software Operation Panel 中啟用手動送紙。  
關於詳細資訊，請參閱 [〈手動送紙模式的等待時間 \[手動送紙超時\]〉](#) (第 178 頁)。
- 2** 將文件載入 ADF 進紙槽。  
關於詳細資訊，請參閱 [〈第 2 章 如何裝載文件〉](#) (第 37 頁)。
- 3** 在 ScandAll PRO 中選擇 [掃描] 功能表 → [掃描] 來掃描文件。  
⇒ 掃描文件後，ADF 內的滾輪會保持旋轉，等待 Software Operation Panel 中指定的時間內裝載下一份文件。
- 4** 將下一份文件載入 ADF 進紙槽。  
⇒ 掃描文件。

- 5** 重複步驟 4 直到所有文件掃描完成。  
⇒ 如果指定時間內沒有裝載文件，將停止掃描。



- 在操作面板上按下 [Send to] 按鈕，可立即停止掃描。
- 當啟用 [手動送紙超時] 時，即使開始掃描時 ADF 進紙槽上沒有任何文件，掃描器也會在設定時間內等待文件。
- 若經常手動送紙，可能會縮短耗材的更換週期。

首頁

目錄

索引

引言

掃描器概要

如何裝載文件

指定掃描設定

如何使用操作  
面板

各種掃描方式

日常維護

更換耗材

疑難排解

操作設定

附錄

詞彙表

## 5.4 設定掃描後的操作和處理方法

### 自動校正歪斜的影像

文件送入 ADF 時若發生歪斜，可自動檢測出歪斜影像並加以校正。

注意：校正歪斜影像時，也會自動檢測文件的紙張大小。

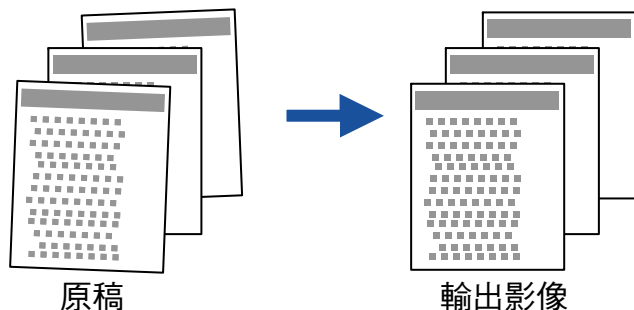

注意：輸出影像可能較文件大數 mm，以免遺失任何部分的影像。



關於自動檢測紙張大小的詳細資訊，請參閱 [〈自動檢測紙張大小的條件〉\(第 49 頁\)](#)。

- 1 將文件載入 ADF 進紙槽。  
關於詳細資訊，請參閱 [〈第 2 章 如何裝載文件〉\(第 37 頁\)](#)。
- 2 啟動 ScandAll PRO 並選擇 [ 掃描 ] 功能表 → [ 設定 ]。  
⇒ 出現 [TWAIN 驅動程式 (32)] 對話方塊。



若未出現 [TWAIN 驅動程式 (32)] 對話方塊，請按一下 [ 工具 ] 功能表 → [ 偏好設定 ] 以開啟 [ 設定 ] 對話方塊並檢查 ScandAll PRO 中的設定，然後確認 [ 掃描 ] 標籤中的 [ 裝置驅動程式 ] 是否選擇為 [TWAIN]。

- 3 按一下 [ 選項 ] 按鈕。



⇒ 出現 [ 選項 ] 對話方塊。

[首頁](#)
[目錄](#)
[索引](#)
[引言](#)
[掃描器概要](#)
[如何裝載文件](#)
[指定掃描設定](#)
[如何使用操作面板](#)
[各種掃描方式](#)
[日常維護](#)
[更換耗材](#)
[疑難排解](#)
[操作設定](#)
[附錄](#)
[詞彙表](#)

- 4 按一下 [ 旋轉 ] 標籤，然後從 [ 自動檢測尺寸和歪斜校正 ] 下拉式清單選擇 [ 自動頁面尺寸檢測 ]。

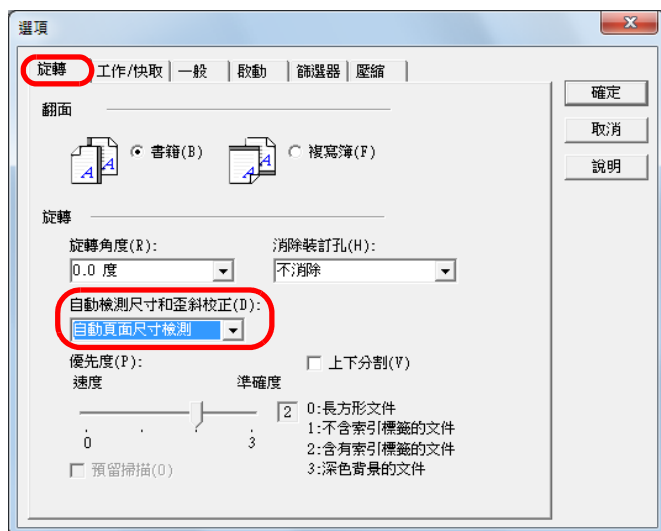

如果文件歪斜嚴重，[ 自動頁面尺寸檢測 ] 功能可能無法正常運作。



選擇 [ 自動頁面尺寸檢測 ] 可能會使掃描速度變慢。

- 5 按一下 [ 確定 ] 按鈕。  
⇒ 返回 [ TWAIN 驅動程式 (32) ] 對話方塊。
- 6 按一下 [ TWAIN 驅動程式 (32) ] 對話方塊中的 [ 關閉 ] 按鈕。  
⇒ 儲存設定。
- 7 在 ScandAll PRO 中選擇 [ 掃描 ] 功能表 → [ 掃描 ] 來掃描文件。

## 自動校正頁面方向

掃描混合不同頁面方向的批次文件時，可以自動將影像調整至正確的頁面方向。

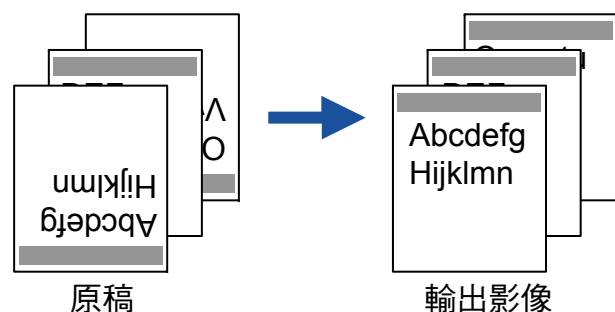

- 1 將文件載入 ADF 進紙槽。  
關於詳細資訊，請參閱〈第 2 章 如何裝載文件〉(第 37 頁)。
- 2 啟動 ScandAll PRO 並選擇 [掃描] 功能表 → [設定]。  
⇒ 出現 [TWAIN 驅動程式 (32)] 對話方塊。



若未出現 [TWAIN 驅動程式 (32)] 對話方塊，請按一下 [工具] 功能表 → [偏好設定] 以開啟 [設定] 對話方塊並檢查 ScandAll PRO 中的設定，然後確認 [掃描] 標籤中的 [裝置驅動程式] 是否選擇為 [TWAIN]。

- 3 按一下 [選項] 按鈕。

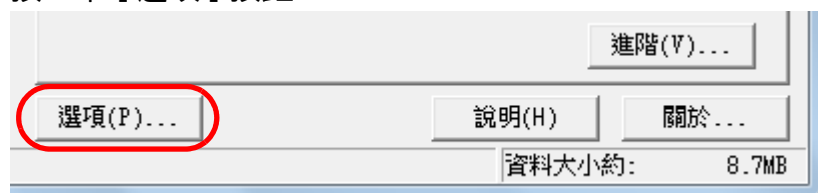

⇒ 出現 [選項] 對話方塊。

- 4 按一下 [旋轉] 標籤，然後從 [旋轉角度] 下拉式清單選擇 [自動]。

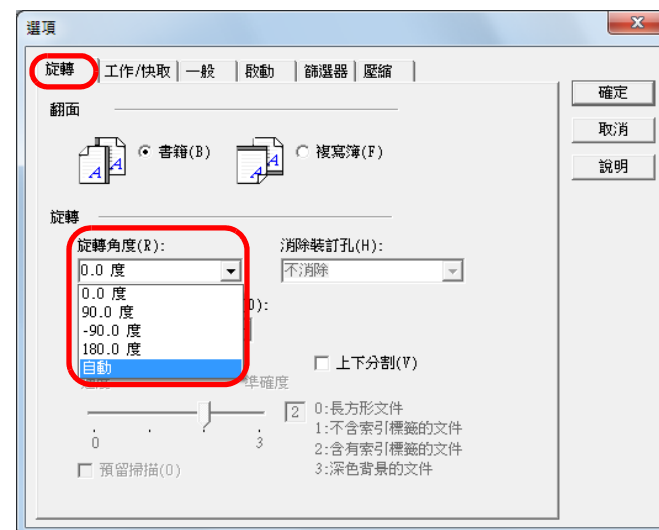



- 由於此功能是根据文件上的列印字元來檢測頁面方向，所以可能無法正確調整以下類型文件：
  - 文件的掃描解析度低於 200 dpi
  - 含有許多極大或極小字元的文件
  - 字元間距 / 行距過小或字元重疊的文件
  - 含有許多相片或圖表，但僅含少數字元的文件
  - 以不同方向列印字元的文件（如設計圖等）
  - 僅使用大寫字元書寫的文件
  - 含有手寫字元的文件
  - 歪斜的文件
  - 書寫語言並非支援語言的文件：日文、英文、法文、德文、義大利文、西班牙文、中文（簡體和繁體）、韓文、俄文和葡萄牙文。
  - 字元後含圖樣背景的文件
  - 版面複雜的文件
  - 含有大量影像雜訊的文件
- Windows [地區及語言選項] 中所選的語言會用來判斷文件中的文字方向。
- 根據掃描時所使用的掃描器驅動程式設定而異（例如濾色），系統可能無法正確校正影像方向。
- 如果無法正確校正影像方向，請使用驅動程式的「強調圖像」功能加以校正。
- 掃描出來的影像邊緣可能會出現陰影。
- 只有已安裝 ScandAll PRO 時，才可於 [旋轉角度] 中選擇 [自動]。

- 5 按一下 [確定] 按鈕。  
⇒ 返回 [TWAIN 驅動程式 (32)] 對話方塊。
- 6 按一下 [TWAIN 驅動程式 (32)] 對話方塊中的 [關閉] 按鈕。  
⇒ 儲存設定。
- 7 在 ScandAll PRO 中選擇 [掃描] 功能表 → [掃描] 來掃描文件。

首頁

目錄

索引

引言

掃描器概要

如何裝載文件

指定掃描設定

如何使用操作  
面板

各種掃描方式

日常維護

更換耗材

疑難排解

操作設定

附錄

詞彙表

## 上下分割

掃描影像中各個頁面均可水平分割為兩個獨立頁面。



此功能在某些應用程式中可能無法正常運作。

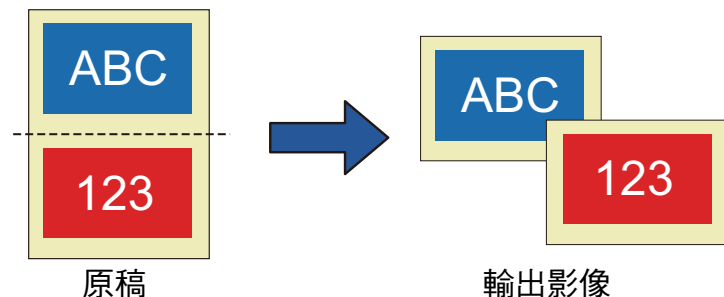

### 1 裝載文件

關於詳細資訊，請參閱〈第 2 章 如何裝載文件〉(第 37 頁)。

### 2 啟動 ScandAll PRO 並選擇 [掃描] 功能表 → [設定]。

⇒ 出現 [TWAIN 驅動程式 (32)] 對話方塊。



若未出現 [TWAIN 驅動程式 (32)] 對話方塊，請按一下 [工具] 功能表 → [偏好設定] 以開啟 [設定] 對話方塊並檢查 ScandAll PRO 中的設定，然後確認 [掃描] 標籤中的 [裝置驅動程式] 是否選擇為 [TWAIN]。

### 3 按一下 [選項] 按鈕。

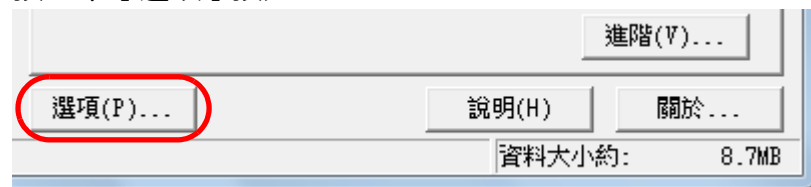

⇒ 出現 [選項] 對話方塊。

### 4 按一下 [旋轉] 標籤並勾選 [上下分割] 核取方塊。

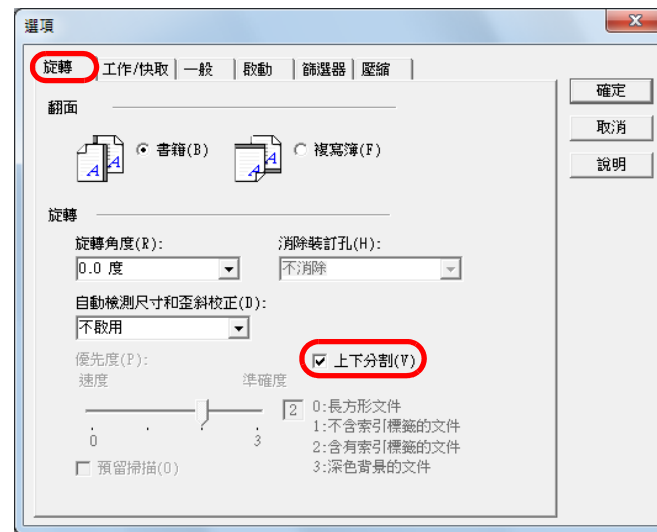

此選項不適用於以下設定：

- Multi Image 輸出
- 自動檢測彩色 - 黑白
- 將解析度設定為 1200 dpi
- [對頁]、[裁剪 (正面)] 或 [裁剪 (雙面)]。



以雙面模式掃描時，系統會根據 [翻面] 設定按照以下順序輸出影像背面：

- 書籍：上 → 下
- 複寫簿：下 → 上

### 5 按一下 [確定] 按鈕。

⇒ 返回 [TWAIN 驅動程式 (32)] 對話方塊。

### 6 按一下 [TWAIN 驅動程式 (32)] 對話方塊中的 [關閉] 按鈕。

⇒ 儲存設定。

### 7 在 ScandAll PRO 中選擇 [掃描] 功能表 → [掃描] 來掃描文件。

## 使用 Multi Image 輸出

「Multi Image 輸出」可以在一次掃描中，同時取得彩色 / 灰階影像和黑白影像。



此功能在某些應用程式中可能無法正常運作。

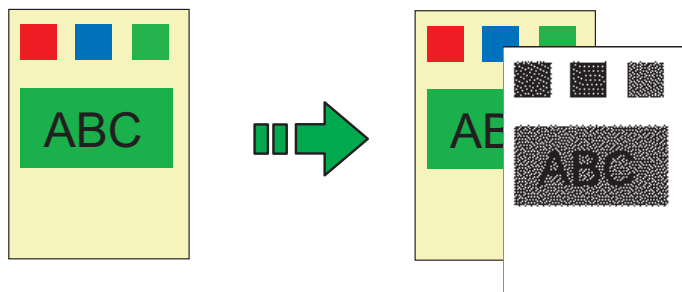

原稿

輸出影像

例如：掃描彩色文件時

### 1 裝載文件

關於詳細資訊，請參閱〈第 2 章 如何裝載文件〉(第 37 頁)。

### 2 啟動 ScandAll PRO 並選擇 [掃描] 功能表 → [設定]。

⇒ 出現 [TWAIN 驅動程式 (32)] 對話方塊。



若未出現 [TWAIN 驅動程式 (32)] 對話方塊，請按一下 [工具] 功能表 → [偏好設定] 以開啟 [設定] 對話方塊並檢查 ScandAll PRO 中的設定，然後確認 [掃描] 標籤中的 [裝置驅動程式] 是否選擇為 [TWAIN]。

### 3 勾選 [啟用 Multi Image] 核取方塊。

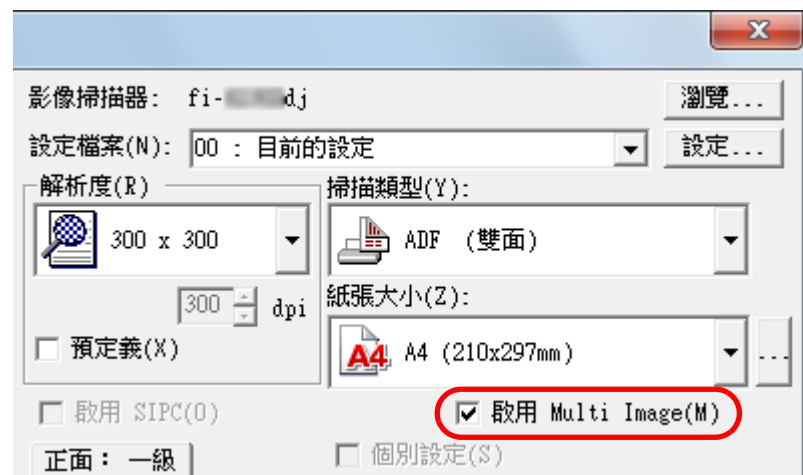

⇒ 出現 [Multi Image 設定] 對話方塊。

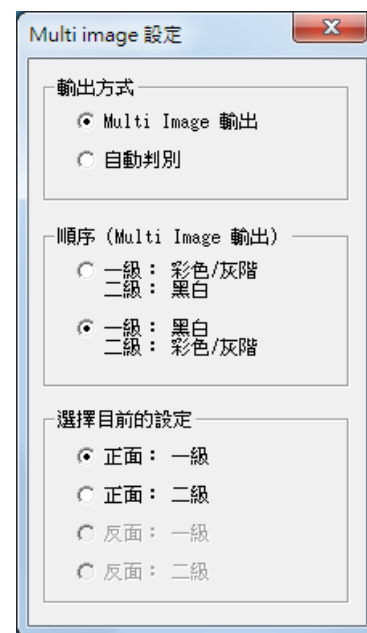

4 在 [輸出方式] 下選擇 [Multi Image 輸出]。

5 在 [順序 (Multi Image 輸出)] 中，選擇影像的輸出順序。

順序	概要說明
一級：彩色 / 灰階 二級：黑白	先輸出彩色 / 灰階影像，然後再輸出黑白影像。
一級：黑白 二級：彩色 / 灰階	先輸出黑白影像，然後再輸出彩色 / 灰階影像。

6 在 [選擇目前的設定] 下選擇掃描面。  
在 [TWAIN 驅動程式 (32)] 對話方塊中指定 [一級] 和 [二級] 的掃描設定。

7 按一下 [TWAIN 驅動程式 (32)] 對話方塊中的 [關閉] 按鈕。  
⇒ 儲存設定。

8 在 ScandAll PRO 中選擇 [掃描] 功能表 → [掃描] 來掃描文件。



## 自動檢測彩色 / 黑白文件

可自動檢測文件色彩，然後以彩色或灰階模式輸出彩色文件，並以黑白模式輸出黑白文件。



此功能在某些應用程式中可能無法正常運作。

- 1 裝載文件。  
關於詳細資訊，請參閱〈第 2 章 如何裝載文件〉(第 37 頁)。
- 2 啟動 ScandAll PRO 並選擇 [掃描] 功能表 → [設定]。  
⇒ 出現 [TWAIN 驅動程式 (32)] 對話方塊。



若未出現 [TWAIN 驅動程式 (32)] 對話方塊，請按一下 [工具] 功能表 → [偏好設定] 以開啟 [設定] 對話方塊並檢查 ScandAll PRO 中的設定，然後確認 [掃描] 標籤中的 [裝置驅動程式] 是否選擇為 [TWAIN]。

- 3 勾選 [啟用 Multi Image] 核取方塊。

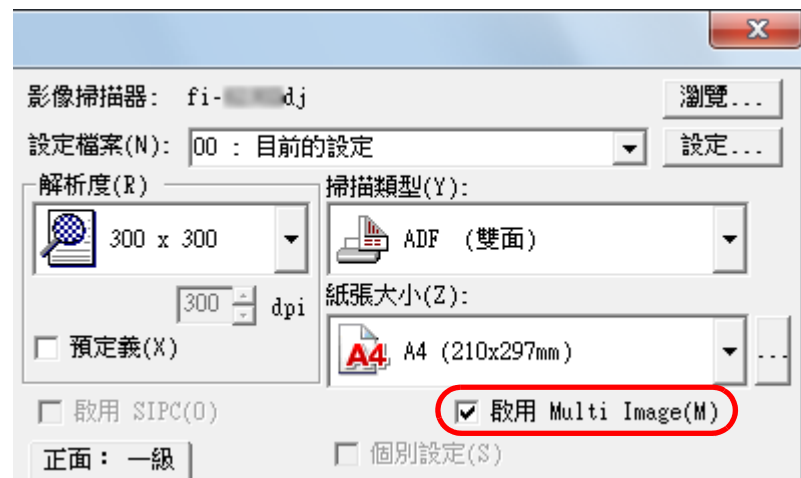

⇒ 出現 [Multi Image 設定] 對話方塊。



首頁

目錄

索引

引言

掃描器概要

如何裝載文件

指定掃描設定

如何使用操作  
面板

各種掃描方式

日常維護

更換耗材

疑難排解

操作設定

附錄

詞彙表

4 在 [輸出方式] 下選擇 [自動判別]。

5 在 [選擇目前的設定] 下選擇掃描面。  
系統將文件識別為 [彩色 / 灰階] 或 [黑白] 時，您需要對各種情況預先指定掃描設定。

在 [TWAIN 驅動程式 (32)] 對話方塊中指定掃描設定。

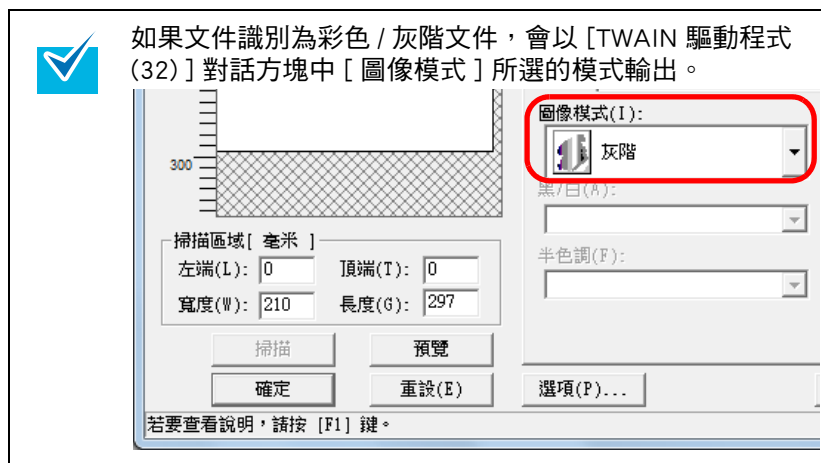

6 按一下 [TWAIN 驅動程式 (32)] 對話方塊中的 [關閉] 按鈕。  
⇒ 儲存設定。

7 在 ScandAll PRO 中選擇 [掃描] 功能表 → [掃描] 來掃描文件。

## 5.5 自訂掃描器設定

### 使用掃描器上的按鈕開始掃描

可設定操作面板上的 [Scan/Stop] 和 [Send to] 按鈕，以便按下這些按鈕來執行掃描。

若要指定此設定，您需要先對各按鈕指派要啟動的應用程式。

#### 電腦設定

- 1 確認掃描器已連接電腦，然後開啟掃描器電源。  
關於詳細資訊，請參閱《入門指南》中的〈連接纜線〉部分。
- 2 選擇 [開始] 功能表 → [控制台]。  
⇒ 出現 [控制台] 對話方塊。
- 3 按一下 [檢視裝置和印表機]。  
⇒ 出現 [裝置和印表機] 對話方塊。
- 4 在掃描器圖示上按一下右鍵，然後從顯示的功能表中選擇 [掃描內容]。  
⇒ 出現掃描器內容對話方塊。

- 5 按一下 [事件] 標籤，然後選擇一個事件。  
在 [選擇事件] 下拉式清單中，選擇您要啟動應用程式的事件。

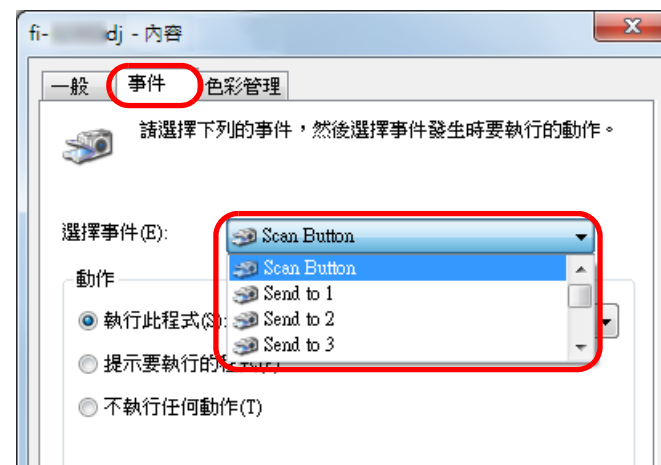

使用此功能時，可以指定以下事件：

- [Scan Button] (按下 [Scan/Stop] 按鈕)
- [Send to 1] 到 [Send to 9] (「功能編號顯示器」中顯示數字 1 到 9 時按下 [Send to] 按鈕)

- 6** 選擇動作以及由掃描器按鈕事件啟動的應用程式。  
按一下 [動作] 下的 [執行此程式]，然後從右側的下拉式清單選擇一個應用程式。

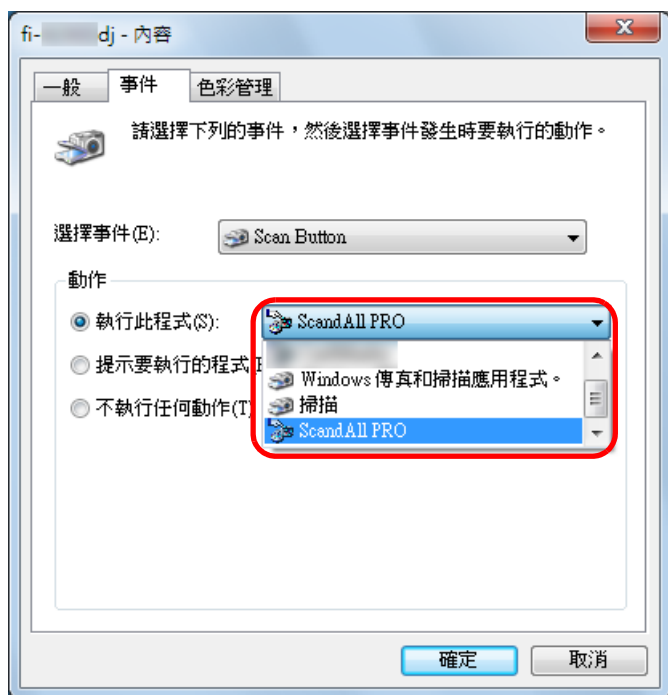

- 7** 按一下 [確定] 按鈕。  
如果您正在使用 ScandAll PRO，請參閱《ScandAll PRO V2.0 使用指南》。  
如果您正在使用 ScandAll PRO 以外的應用程式，電腦的設定到此完畢。繼續指定掃描器設定。



- 出現的視窗與操作方法根據使用的作業系統而異。
- 若要設定複數按鈕，請重複步驟 4 到 7。

### 掃描器設定

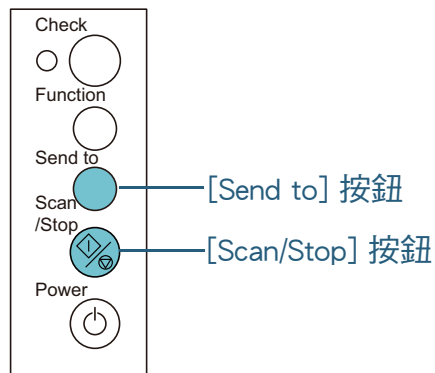

- [Scan/Stop] 按鈕  
無須特別設定。  
⇒ 當您按下 [Scan/Stop] 按鈕時，會啟動指定的應用程式。
- [Send to] 按鈕  
按下 [Function] 按鈕以變更「功能編號顯示器」上顯示的數字。  
使數字符合電腦中設定的掃描器按鈕事件 ([Send to 1] 到 [Send to 9])。  
例如，在「功能編號顯示器」上選擇「2」來執行指定給 [Send to 2] 的動作。  
⇒ 按下 [Send to] 按鈕時，會啟動指定的應用程式。



- 關於操作面板的詳細資訊，請參閱〈第 4 章 如何使用操作面板〉(第 61 頁)。
- 「功能編號顯示器」上的數字會按照以下順序變更：1、2、3... 9、C、1、2、3...  
數字 1 到 9 對應電腦中指定由「Send to 1」到「Send to 9」的掃描器按鈕事件。  
「C」對應 Software Operation Panel (固定設定)。

## 檢測多頁進紙錯誤

ADF 同時送進兩張或以上的紙張時，即發生多頁進紙錯誤。檢測出不同的文件長度時，亦稱為多頁進紙。

可設定發生多頁進紙時出現錯誤訊息。

有關多頁進紙檢測設定，可以在掃描器驅動程式或 Software Operation Panel 中設定。

關於此 Software Operation Panel 設定的詳細資訊，請參閱〈指定多頁進紙檢測方法 [多頁進紙檢測]〉(第 172 頁)。

**1** 將文件載入 ADF 進紙槽。  
關於詳細資訊，請參閱〈第 2 章 如何裝載文件〉(第 37 頁)。

**2** 啟動 ScandAll PRO 並選擇 [掃描] 功能表 → [設定]。  
⇒ 出現 [TWAIN 驅動程式 (32)] 對話方塊。



若未出現 [TWAIN 驅動程式 (32)] 對話方塊，請按一下 [工具] 功能表 → [偏好設定] 以開啟 [設定] 對話方塊並檢查 ScandAll PRO 中的設定，然後確認 [掃描] 標籤中的 [裝置驅動程式] 是否選擇為 [TWAIN]。

**3** 按一下 [選項] 按鈕。

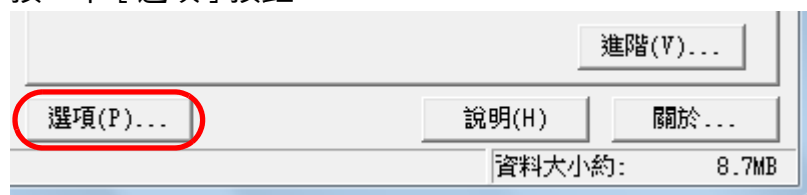

⇒ 出現 [選項] 對話方塊。

**4** 按一下 [工作 / 快取] 標籤，在 [ADF 選項] 下的 [多頁進紙檢測] 下拉式清單中指定檢測方式。

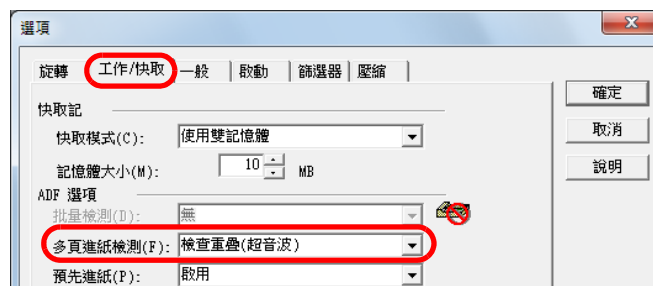

以下為檢測多頁進紙的條件。

條件	概要說明
無	不檢測多頁進紙。
硬體設備	啟用 Software Operation Panel 的設定。
檢查重疊 (超音波)	在進紙期間使用 ADF 內部的超音波感應器監控文件，並根據反射的超音波偏差來識別多頁進紙。
檢查長度	在進紙期間監控文件長度，根據檢測到的長度偏差來識別多頁進紙。 注意：掃描混合不同大小的批次文件時，無法準確檢測出多頁進紙。
檢查重疊及長度	透過監控文件長度和重疊來檢測多頁進紙。 注意：掃描混合不同大小的批次文件時，無法準確檢測出多頁進紙。

關於多頁進紙檢測的更多詳細資訊，請參閱〈多頁進紙檢測條件〉(第 45 頁)。

**5** 按一下 [確定] 按鈕。  
⇒ 返回 [TWAIN 驅動程式 (32)] 對話方塊。

**6** 按一下 [TWAIN 驅動程式 (32)] 對話方塊中的 [關閉] 按鈕。  
⇒ 儲存設定。

**7** 在 ScandAll PRO 中選擇 [掃描] 功能表 → [掃描] 來掃描文件。

## 對設定圖樣忽略多頁進紙

啟用多頁進紙檢測功能時，若嘗試掃描貼有便利貼、收據或相片的文件，掃描器可能會將該文件誤判為多頁進紙錯誤而停止掃描。若要掃描這些類型的文件，可以使用「智慧型多頁進紙檢測功能」。

此功能有兩種模式。在一種模式下，您可以使用掃描器上的操作面板強行抑制多頁進紙檢測。在另一種模式下，可以透過掃描器記憶文件上所貼紙張的位置及長度，來自動抑制多頁進紙檢測。

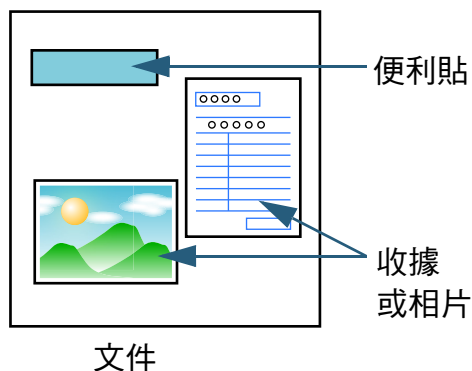

## 智慧型多頁進紙檢測之設定

可以使用以下三種模式：

模式	概要說明
手動模式（以按鈕操作的方式使檢測失效）	每當檢測出多頁進紙時，檢查文件上是否貼有其他紙張，並繼續掃描。
自動模式 1（以記憶長度和位置的方式使檢測失效）	適合用來掃描同一位置上貼有相同大小紙張的文件疊。
自動模式 2（以記憶長度的方式使檢測失效）	適合用來掃描不同位置上貼有不同大小紙張的文件疊。



發生多頁進紙時，可能會輸出形狀不規則的影像。

可於 Software Operation Panel 中選擇此模式。

關於詳細資訊，請參閱 [〈指定不檢測多頁進紙的區域 \[ 智慧型多頁進紙檢測之設定 \]〉](#) (第 177 頁)。

## 使用此功能的準備工作

- 1 啟動 ScandAll PRO 並選擇 [掃描] 功能表 → [設定]。  
⇒ 出現 [TWAIN 驅動程式 (32)] 對話方塊。



若未出現 [TWAIN 驅動程式 (32)] 對話方塊，請按一下 [工具] 功能表 → [偏好設定] 以開啟 [設定] 對話方塊並檢查 ScandAll PRO 中的設定，然後確認 [掃描] 標籤中的 [裝置驅動程式] 是否選擇為 [TWAIN]。

- 2 按一下 [選項] 按鈕。

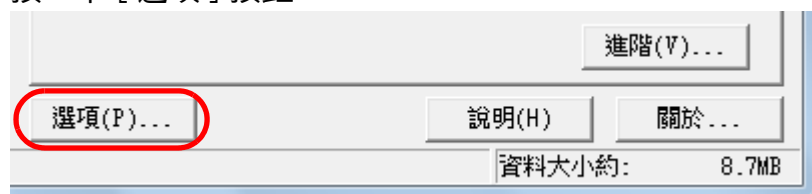

⇒ 出現 [選項] 對話方塊。

- 3 選擇 [工作/快取] 標籤，然後在 [ADF 選項] 下的 [多頁進紙檢測] 中選擇 [檢查重疊 (超音波)] 或 [檢查重疊及長度]。

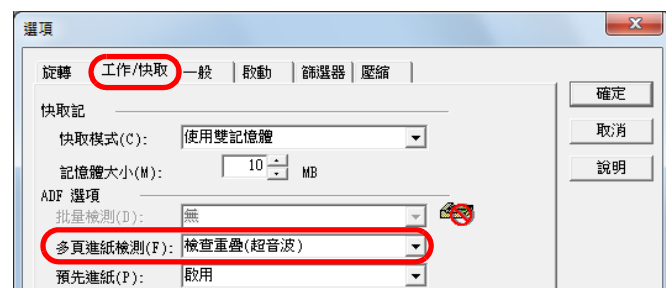

- 4 按一下 [確定] 按鈕。  
⇒ 返回 [TWAIN 驅動程式 (32)] 對話方塊。
- 5 按一下 [TWAIN 驅動程式 (32)] 對話方塊中的 [關閉] 按鈕。  
⇒ 儲存設定。

## 操作程序

- 1 發生多頁進紙錯誤後，按下 [Send to] 按鈕可從輸紙道退出文件或打開 ADF 取出文件。

- 2 關閉 ADF。  
關於詳細資訊，請參閱〈1.4 打開/關閉 ADF〉(第 24 頁)。  
當關閉 ADF 時，「功能編號顯示器」會如下變更。

- 檢測到多頁進紙時，交替顯示「J」和「2」。
- 退出文件時，功能編號閃爍。



確認 ADF 已確實關上。否則，文件可能無法送入 ADF。

- 3 將文件放回 ADF 進紙槽。

如果偵測到造成多頁進紙的原因是長度不一，請按下 [Scan/Stop] 按鈕或從電腦 (請勿按下 [Function] 按鈕) 執行掃描。如果文件上有附件，而且可能是造成多頁進紙錯誤的原因，請繼續下一個步驟。

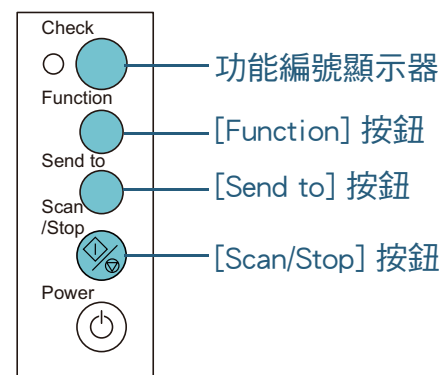

功能編號顯示器

[Function] 按鈕

[Send to] 按鈕

[Scan/Stop] 按鈕



#### 4 按下 [Function] 按鈕並確認功能編號閃爍加速，然後按下 [Scan/Stop] 按鈕或從電腦執行掃描。

以後在您每次按下 [Function] 按鈕時，「功能編號顯示器」的閃爍速度會在「慢」↔「快」之間切換。閃爍速度較快時，掃描器在各模式中會如下操作：



切換閃爍速度時，請勿按住 [Function] 按鈕超過五秒鐘，因為可能會消除已記憶的多頁進紙樣式。

- 手動模式（以按鈕操作的方式使檢測失效）  
掃描下一張文件時不進行多頁進紙檢測，並從第二張開始根據掃描器驅動程式或 Software Operation Panel 中的設定檢測多頁進紙。
- 自動模式 1（以記憶長度和位置的方式使檢測失效）  
記憶檢測出多頁進紙的紙張附件長度和位置，然後繼續掃描。偵測出相似樣式的紙張附件時，會自動抑制多頁進紙檢測。(\*1)(\*2)
- 自動模式 2（以記憶長度的方式使檢測失效）  
在檢測出多頁進紙之紙張附件中記憶最長的長度，然後繼續掃描。偵測出相同長度或更短的紙張附件時，會自動抑制多頁進紙檢測。(\*1)(\*2)  
\*1: 在此模式下，可以記憶 32 頁（每頁最多 4 個附件）的重疊樣式。當超出此限制時，系統會從記憶體消除第一個已記憶的樣式。  
\*2: 若要消除已記憶的重疊樣式和最長的重疊長度，請在功能編號閃爍時按住 [Function] 按鈕五秒鐘以上。然後，「功能編號顯示器」會顯示「□」。此方式可以刪除不需要記憶的多頁進紙樣式和最長的重疊長度。因為會清除所有已記憶的樣式，所以請小心操作。

首頁

目錄

索引

引言

掃描器概要

如何裝載文件

指定掃描設定

如何使用操作  
面板

各種掃描方式

日常維護

更換耗材

疑難排解

操作設定

附錄

詞彙表



# 第 6 章 日常維護

本章說明如何清潔掃描器。



請勿使用噴霧劑或包含酒精成份的噴霧來清潔掃描器。噴霧氣體有可能將灰塵吹入掃描器內部，造成掃描器故障或功能異常。此外請注意，靜電產生的火花亦可能引發火災。





使用掃描器時，ADF 內部的掃描玻璃會變燙。因此開始清潔掃描器內部之前，請務必關閉電源並拔下電源線，然後至少等待 15 分鐘直到 ADF 掃描玻璃冷卻為止。

6.1 清潔用品以及需要清潔的部位 .....	104
6.2 清潔外部 .....	105
6.3 清潔內部 .....	106
6.4 清潔文件護套 .....	111

## 6.1 清潔用品以及需要清潔的部位

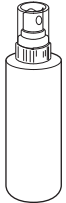
### 清潔用品

名稱	部件號碼	附註
F1 清潔液 	PA03950-0352	100 ml 使用沾有此清潔液的抹布或清潔紙，將掃描器擦拭乾淨。如果使用過量的清潔液，可能需要較長的時間才會變乾。請使用少量清潔液。此外，請徹底擦乾清潔部位上殘留的清潔液。
清潔紙 	CA99501-0012	10 張 使用沾有 F1 清潔液的不織布。
清潔紙巾 	PA03950-0419	24 包 已沾有 F1 清潔液。可以用來代替沾有 F1 清潔液的抹布使用。
棉花棒	市售品	
乾布		



為了安全並正確使用清潔用品，請仔細閱讀各產品的注意事項。

### 位置和頻率

位置		頻率
ADF	制動輪	每 5,000 張
	進紙輪	
	惰輪	
	掃描玻璃	
	超音波感應器	
	送紙輪	
平台 (fi-6230Z/fi-6240Z)	出紙輪	
	文件壓墊	
	文件平台	
	塑膠框	



清潔週期根據文件狀況而異。此外，掃描以下類型的文件時，必須更常執行清潔。

- 銅版紙等表面光滑的文件
- 表面幾乎覆蓋列印文字 / 圖表的文件
- 無碳複寫紙等經化學處理過的文件
- 包含大量碳酸鈣的文件
- 使用鉛筆書寫的文件
- 碳粉未充分熔印的文件

關於清潔用品的更多詳細資訊，請聯絡原購買經銷商或富士通掃描器的特約服務中心。

## 6.2 清潔外部

應使用乾布、沾有 F1 清潔液 / 中性清潔劑的抹布，或清潔紙巾來清潔掃描器外部（包括 ADF 進紙槽和蓄紙器）。



- 請勿使用塗料稀釋劑或任何其他有機溶劑，以免導致變形或褪色。
- 清潔期間，請小心以免任何水氣或水份滲入掃描器內部。
- 若使用過量的 F1 清潔液 / 中性清潔劑，可能需要花費較長的時間才會變乾。請使用少量清潔液。此外，請徹底擦乾清潔部位上殘留的清潔液。

### fi-6130Z/fi-6140Z

抹布 ← F1 清潔液  
或中性清潔劑

~~稀釋劑~~

清潔紙巾

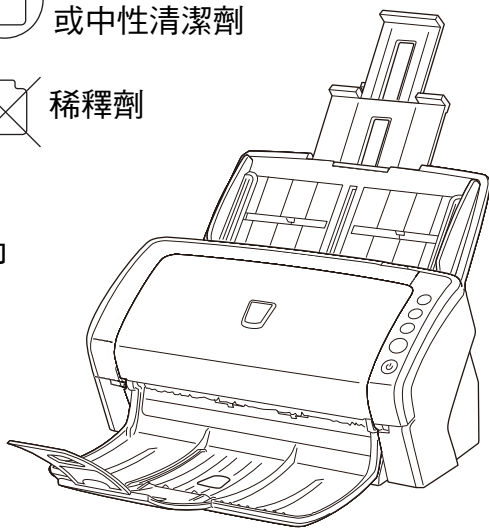

### fi-6230Z/fi-6240Z

抹布 ← F1 清潔液  
或中性清潔劑

~~稀釋劑~~

清潔紙巾

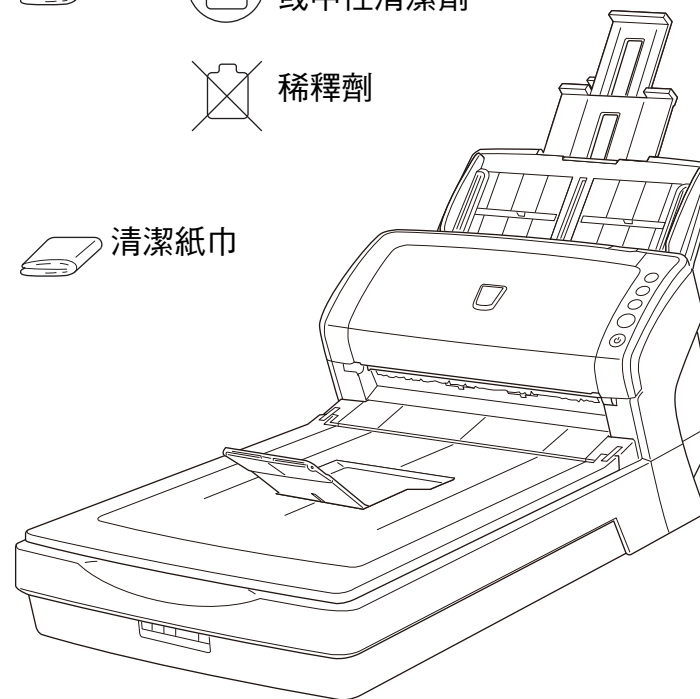

## 6.3 清潔內部

### 清潔 ADF（使用清潔紙）

可以使用沾有 F1 清潔液的清潔紙來清潔 ADF。掃描器不斷送入文件時，會在 ADF 內部累積紙灰，因此可能會導致掃描錯誤。

每掃描大約 5,000 張後就應該清潔一次。注意：此準則根據掃描的文件類型而異。例如掃描碳粉未充分熔印的文件時，可能需要更常清潔掃描器。



- 請勿使用水或中性清潔劑來清潔 ADF。
- 若使用過量的 F1 清潔液，可能需要花費較長的時間才會變乾。請使用少量清潔液。

- 1 開啟掃描器電源。  
關於詳細資訊，請參閱 [〈1.3 開啟 / 關閉電源〉](#) (第 23 頁)。
- 2 在清潔紙上噴上 F1 清潔液。
- 3 根據清潔紙的長度，拉出進紙槽延展部分。  
關於詳細資訊，請參閱 [〈1.6 設置 ADF 進紙槽〉](#) (第 26 頁)。
- 4 根據清潔紙的長度，拉起蓄紙器和蓄紙器的延展部分。  
關於詳細資訊，請參閱 [〈1.7 設置蓄紙器〉](#) (第 27 頁)。

- 5 將清潔紙載入 ADF 進紙槽。

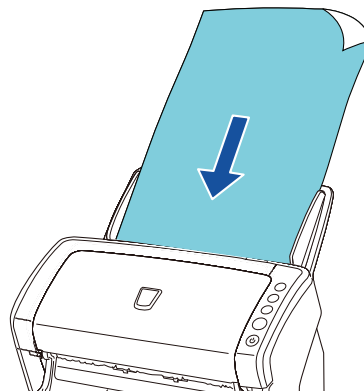

- 6 調整側導板至清潔紙寬度。  
側導板和清潔紙之間請勿留有空隙。否則，清潔紙送紙時可能會歪斜。

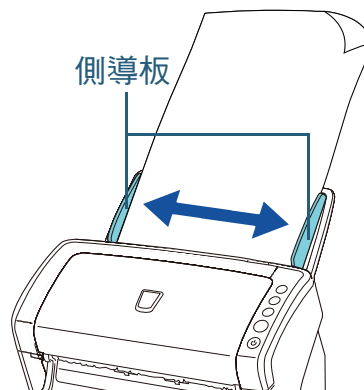

- 7 啟動掃描應用程式並執行掃描。  
關於 ScandAll PRO 掃描程序的詳細資訊，請參閱《ScandAll PRO V2.0 使用指南》。

[首頁](#)
[目錄](#)
[索引](#)
[引言](#)
[掃描器概要](#)
[如何裝載文件](#)
[指定掃描設定](#)
[如何使用操作面板](#)
[各種掃描方式](#)
[日常維護](#)
[更換耗材](#)
[疑難排解](#)
[操作設定](#)
[附錄](#)
[詞彙表](#)

## 清潔 ADF（使用抹布）

可使用沾有 F1 清潔液的抹布，或清潔紙巾來清潔 ADF。掃描器不斷送入文件時，會在 ADF 內部累積紙灰，因此可能會導致掃描錯誤。

每掃描大約 5,000 張後就應該清潔一次。注意：此準則根據掃描的文件類型而異。例如掃描碳粉未充分熔印的文件時，可能需要更常清潔掃描器。



**小心**

使用掃描器時，ADF 內部的掃描玻璃會變燙。因此開始清潔掃描器內部之前，請務必關閉電源並拔下電源線，然後至少等待 15 分鐘直到 ADF 掃描玻璃冷卻為止。



- 請勿使用水或中性清潔劑來清潔 ADF。
- 若使用過量的 F1 清潔液，可能需要花費較長的時間才會變乾。請使用少量清潔液。此外，請徹底擦乾清潔部位上殘留的清潔液。

**1** 關閉掃描器電源，並稍候至少 15 分鐘。  
關於詳細資訊，請參閱 [〈1.3 開啟 / 關閉電源〉](#) (第 23 頁)。

**2** 打開 ADF。  
關於詳細資訊，請參閱 [〈1.4 打開 / 關閉 ADF〉](#) (第 24 頁)。



**小心**

關閉 ADF 時請小心，以免夾傷手指。

**3** 使用沾有 F1 清潔液的抹布，或清潔紙巾來清潔以下部位。  
掃描玻璃 (×2)

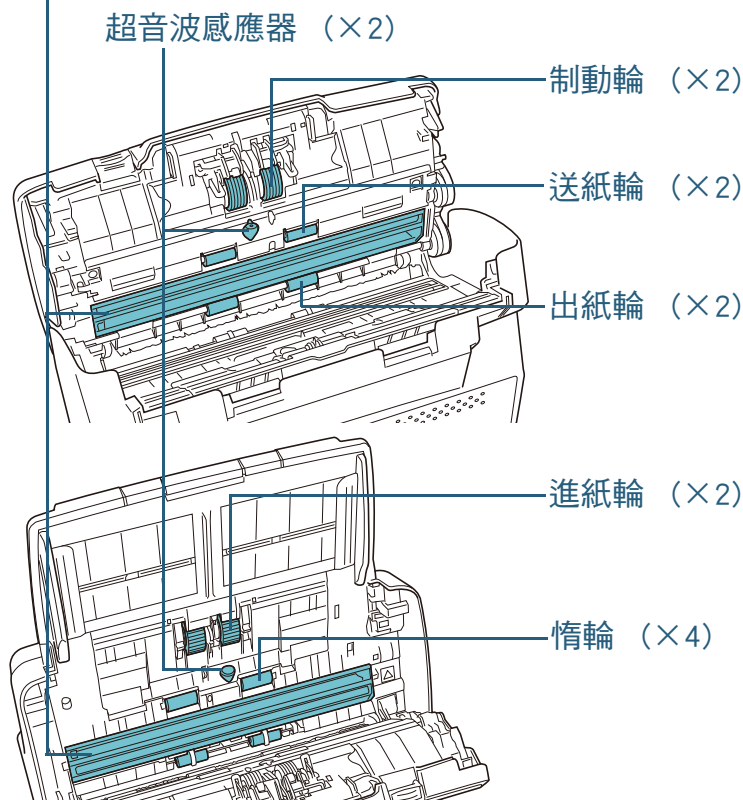

請小心以免鉤住抹布，並使文件感應器受損。

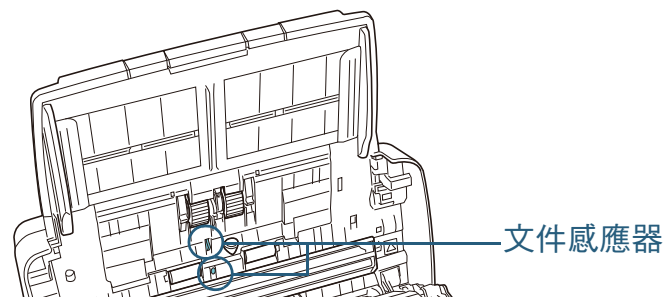

首頁

目錄

索引

引言

掃描器概要

如何裝載文件

指定掃描設定

如何使用操作面板

各種掃描方式

日常維護

更換耗材

疑難排解

操作設定

附錄

詞彙表

### 制動輪 (×2)

請從掃描器取出滾輪。

關於取下制動輪的詳細資訊，請參閱〈7.2 更換制動輪〉(第 114 頁)。

輕輕擦拭輪紋，並小心以免輪面受損。

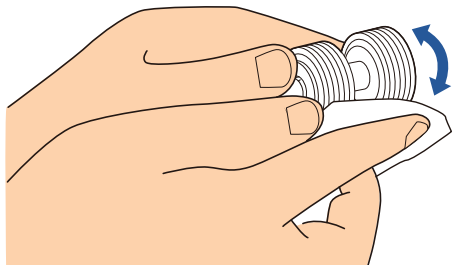

### 進紙輪 (×2)

用手轉動滾輪並同時輕輕擦拭輪紋灰塵，並小心以免輪面受損。滾輪上的殘留物會影響送紙性能，因此請務必清潔乾淨。

### 惰輪 (×4)

輕輕擦拭輪面。滾輪上的殘留物會影響送紙性能，因此請務必清潔乾淨。亦請小心以免每個滾輪上的海綿受損。

### 掃描玻璃 (×2)

輕輕擦拭掃描玻璃表面上的灰塵。



如果掃描玻璃變髒，掃描影像上可能會出現直線。

### 超音波感應器 (×2)

輕輕擦拭超音波感應器表面上的灰塵。



若難以清潔，請使用棉花棒。

#### 超音波感應器

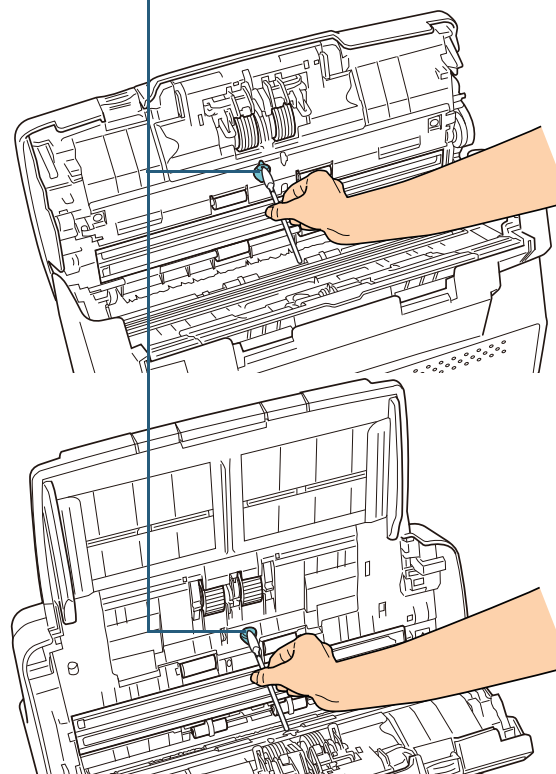



## 送紙輪 (×2) / 出紙輪 (×2)

必須開啟電源才能轉動送紙輪 / 出紙輪。

- 1 開啟掃描器電源。  
關於詳細資訊，請參閱〈1.3 開啟 / 關閉電源〉(第 23 頁)。
- 2 「功能編號顯示器」上顯示「1」時打開 ADF。  
關於詳細資訊，請參閱〈1.4 打開 / 關閉 ADF〉(第 24 頁)。
- 3 同時按下 [Send to] 和 [Scan/Stop] 按鈕時，送紙輪 / 出紙輪會稍為轉動。

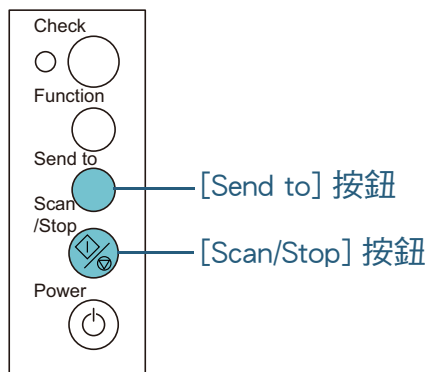

轉動時請勿用手碰觸滾輪。

- 4 將沾有 F1 清潔液的抹布，或是一張清潔紙巾放上輪面，然後以水平方式擦拭。  
同時按下 [Send to] 和 [Scan/Stop] 按鈕來轉動滾輪，並同時擦拭整個輪面。  
滾輪上的殘留物會影響送紙性能，因此請務必清潔乾淨。  
原則上，同時按下 [Send to] 和 [Scan/Stop] 按鈕 7 次會將送紙輪 / 出紙輪轉動一圈。

## 4 關閉 ADF。

關於詳細資訊，請參閱〈1.4 打開 / 關閉 ADF〉(第 24 頁)。



確認 ADF 已確實關上。否則，文件可能無法送入 ADF。

首頁

目錄

索引

引言

掃描器概要

如何裝載文件

指定掃描設定

如何使用操作  
面板

各種掃描方式

日常維護

更換耗材

疑難排解

操作設定

附錄

詞彙表

## 清潔平台式掃描器 (fi-6230Z/fi-6240Z)

應使用沾有 F1 清潔液的抹布，或清潔紙巾來清潔平台式掃描器。

- 1 打開文件掀蓋。  
關於詳細資訊，請參閱 [〈1.5 打開 / 關閉文件掀蓋 \(fi-6230Z/fi-6240Z\)〉](#) (第 25 頁)。
- 2 使用沾有 F1 清潔液的抹布，或清潔紙巾來清潔以下部位。

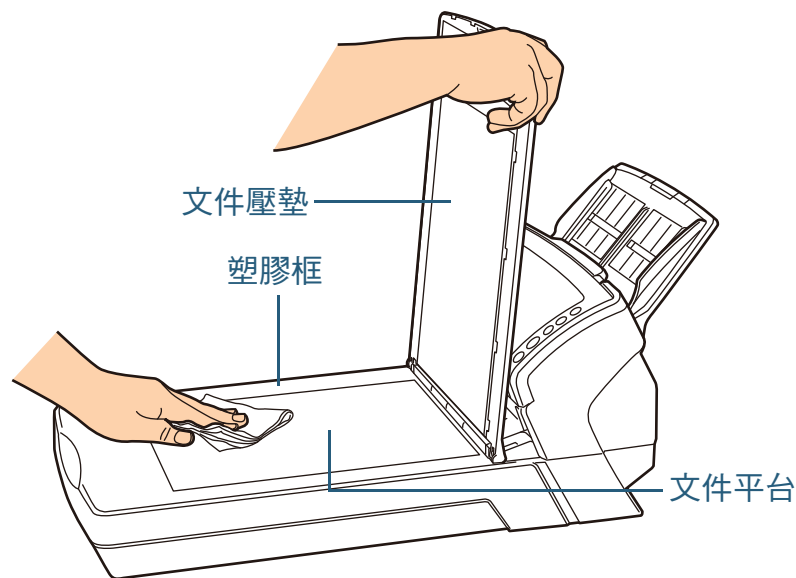

小心以免清潔液流入文件平台和塑膠框之間。

- 3 等待清潔部位變乾。
- 4 關閉文件掀蓋。  
關於詳細資訊，請參閱 [〈1.5 打開 / 關閉文件掀蓋 \(fi-6230Z/fi-6240Z\)〉](#) (第 25 頁)。

首頁

目錄

索引

引言

掃描器概要

如何裝載文件

指定掃描設定

如何使用操作  
面板

各種掃描方式

日常維護

更換耗材

疑難排解

操作設定

附錄

詞彙表



## 6.4 清潔文件護套

應使用乾布、沾有 F1 清潔液的抹乾或清潔紙巾來清潔文件護套。

輕輕擦拭文件護套表面和內部的灰塵。

由於長時間使用文件護套會使表面和內部累積灰塵，因此請定期清潔，以免導致掃描錯誤。



- 請勿使用塗料稀釋劑或任何其他有機溶劑，以免變形或褪色。
- 請勿用力擦拭文件護套，以免護套受損或變形。
- 清潔內部之後，在徹底變乾前，請勿關上文件護套。
- 大約掃描 500 次後應更換文件護套。  
關於購買文件護套的資訊，請聯絡原購買經銷商或富士通掃描器的特約服務中心。

首頁

目錄

索引

引言

掃描器概要

如何裝載文件

指定掃描設定

如何使用操作面板

各種掃描方式

日常維護

更換耗材

疑難排解

操作設定

附錄

詞彙表

# 第 7 章 更換耗材

本章說明如何更換掃描器耗材。

 小 心



- 使用掃描器時，ADF 內部的掃描玻璃會變燙。
- 因此開始更換耗材之前，請務必關閉電源並拔下電源線，然後至少等待 15 分鐘直到 ADF 掃描玻璃冷卻為止。

7.1 耗材與更換週期 .....	113
7.2 更換制動輪 .....	114
7.3 更換進紙輪 .....	116

## 7.1 耗材與更換週期

下表顯示用於掃描器的耗材。

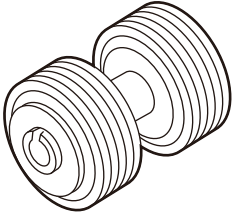
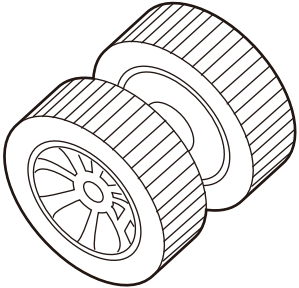
名稱	部件號碼	建議更換週期
制動輪 	PA03540-0001	200,000 張或一年
進紙輪 	PA03540-0002	200,000 張或一年

耗材必須定期更換。建議預先購置新耗材，以便在耗材的使用壽命結束之前予以更換。更換耗材後，掃描器會記錄累計掃描張數（掃描張數），方便您檢查各耗材的狀態（請參閱〈9.4 頁數計數器的相關設定〉（第 160 頁））。

注意：建議的更換週期是以使用 A4（80 g/m<sup>2</sup> [20 磅]）道林紙或木漿紙為準則，實際週期根據掃描文件類型與掃描器的使用和清潔頻率而異。



請僅使用指定的耗材。

若要購買耗材，請聯絡原購買經銷商或富士通掃描器的特約服務中心。

[首頁](#)
[目錄](#)
[索引](#)
[引言](#)
[掃描器概要](#)
[如何裝載文件](#)
[指定掃描設定](#)
[如何使用操作面板](#)
[各種掃描方式](#)
[日常維護](#)
[更換耗材](#)
[疑難排解](#)
[操作設定](#)
[附錄](#)
[詞彙表](#)

## 7.2 更換制動輪

按照以下程序更換制動輪。

**1** 從 ADF 進紙槽中取出所有文件。

**2** 打開 ADF。  
關於詳細資訊，請參閱 [〈1.4 打開 / 關閉 ADF〉](#) (第 24 頁)。



關閉 ADF 時請小心，以免夾傷手指。

**3** 取出制動輪。  
1 握住輪蓋兩端，然後往箭頭方向打開。

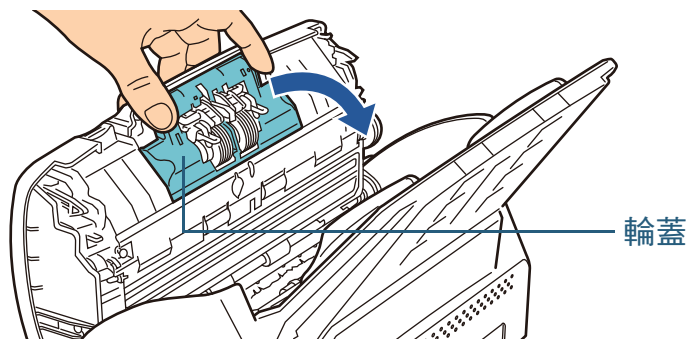

2 先將滾輪右側提起，然後從左側的軸槽拉出輪軸。

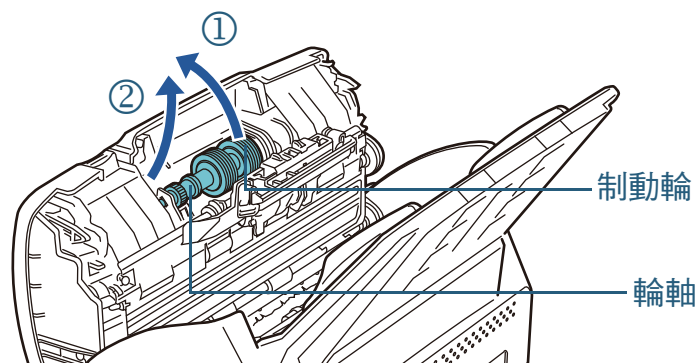

**4** 從輪軸取出制動輪。

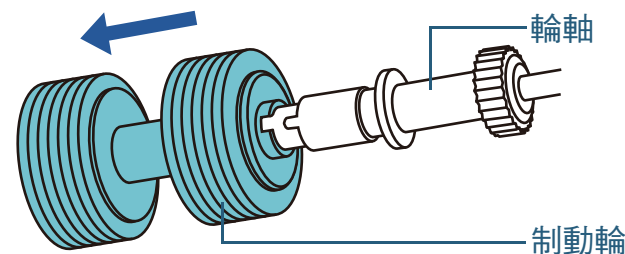

**5** 將新的制動輪裝上輪軸。  
將輪軸上的凸出部分插入軸槽。

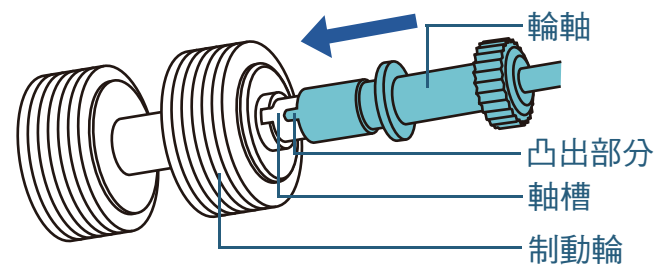

## 6 裝上輪軸。

- 1 從左側的軸槽插入輪軸。

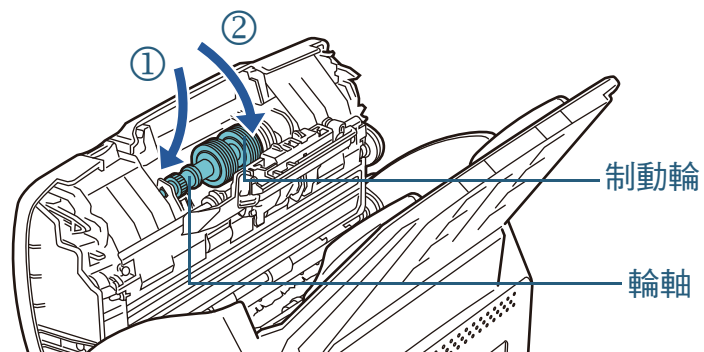

- 2 關閉輪蓋。



確認制動輪已裝妥。否則，可能會造成卡紙等進紙錯誤。

## 7 關閉 ADF。

關於詳細資訊，請參閱 [〈1.4 打開 / 關閉 ADF〉](#) (第 24 頁)。

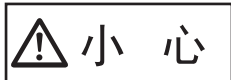

關閉 ADF 時請小心，以免夾傷手指。

## 8 重設耗材計數器。

啟動 Software Operation Panel 並重設計數器。

關於詳細資訊，請參閱 [〈重設計數器〉](#) (第 161 頁)。

首頁

目錄

索引

引言

掃描器概要

如何裝載文件

指定掃描設定

如何使用操作  
面板

各種掃描方式

日常維護

更換耗材

疑難排解

操作設定

附錄

詞彙表

## 7.3 更換進紙輪

按照以下程序更換進紙輪。

**1** 從 ADF 進紙槽中取出所有文件。

**2** 取下 ADF 進紙槽。

握住 ADF 進紙槽的兩端並提起 ①，然後往箭頭方向 ② 拉出。

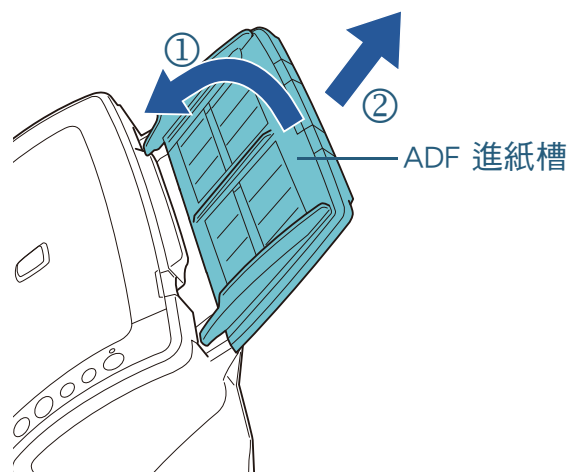

**3** 打開 ADF。

關於詳細資訊，請參閱 [〈1.4 打開 / 關閉 ADF〉](#) (第 24 頁)。



關閉 ADF 時請小心，以免夾傷手指。

**4** 取出進紙輪。

1 提起凸出部分以打開導紙板。

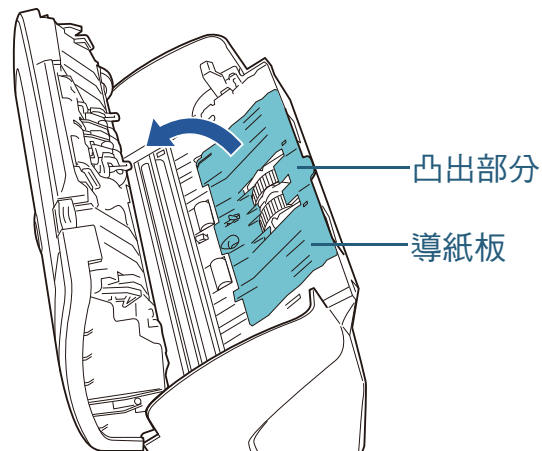

2 轉動輪軸上的軸襯。

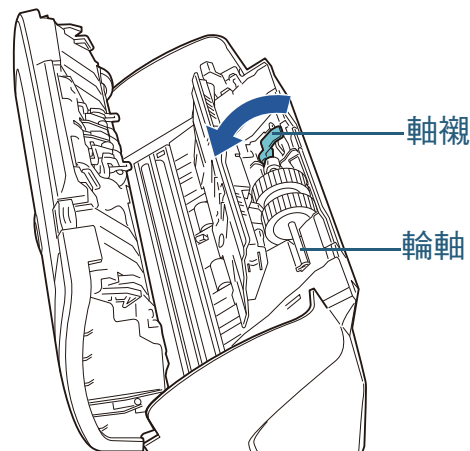

3 先提起軸襯，然後拉出輪軸。

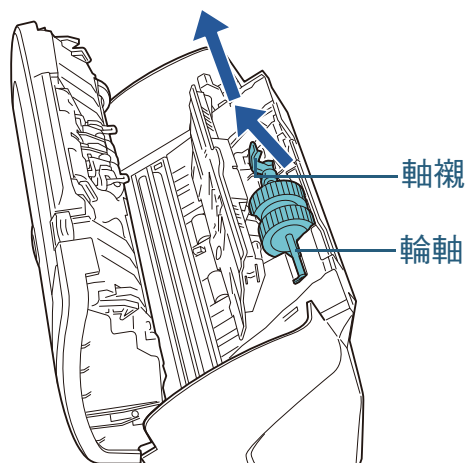

請勿碰觸輪軸上軸襯附近的齒輪，因為上面沾有油污。

5 從輪軸取出進紙輪。  
勾起扣夾時拉出輪軸。

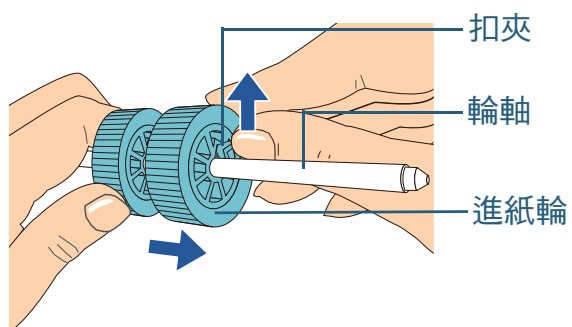

使用指甲勾起扣夾可能會使指甲受傷或斷裂。  
如果無法勾起扣夾，請使用迴紋針或類似物品代替。

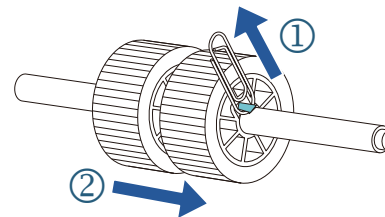

6 將新的進紙輪裝上輪軸。  
將輪軸上的凸出部分插入軸槽。

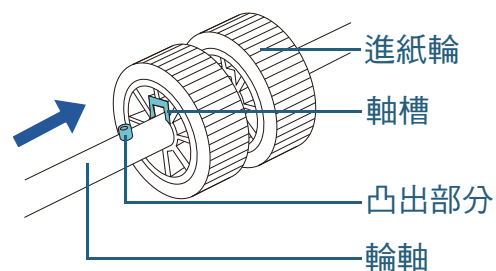

確認進紙輪已裝妥。否則，可能會造成卡紙等進紙錯誤。  
請務必插入進紙輪直到鎖定為止。

## 7 裝上輪軸。

- 1 將輪軸右端插入軸槽，然後慢慢放下另一端。

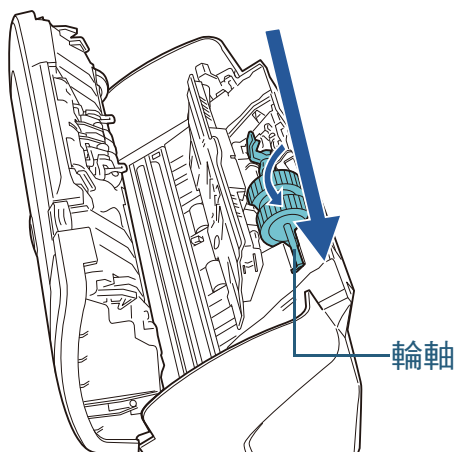

- 2 轉動軸襯以鎖定輪軸。

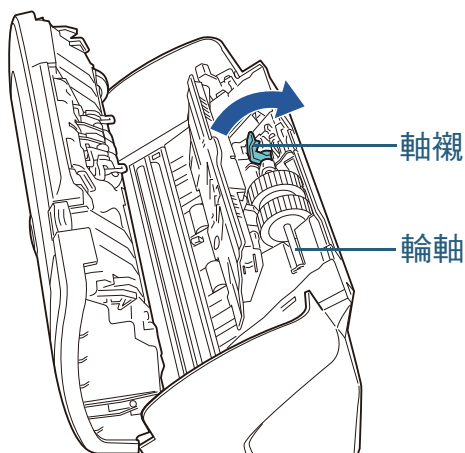

- 3 關閉導紙板。確認導紙板兩端已牢牢鎖定。



確認進紙輪已裝妥。否則，可能會造成卡紙等進紙錯誤。

## 8 關閉 ADF。

關於詳細資訊，請參閱 [〈1.4 打開 / 關閉 ADF〉](#) (第 24 頁)。



小 心

關閉 ADF 時請小心，以免夾傷手指。

## 9 裝上 ADF 進紙槽。

將凸出部分插入掃描器背面的凹槽，然後向後調整 ADF 進紙槽直至鎖定為止。

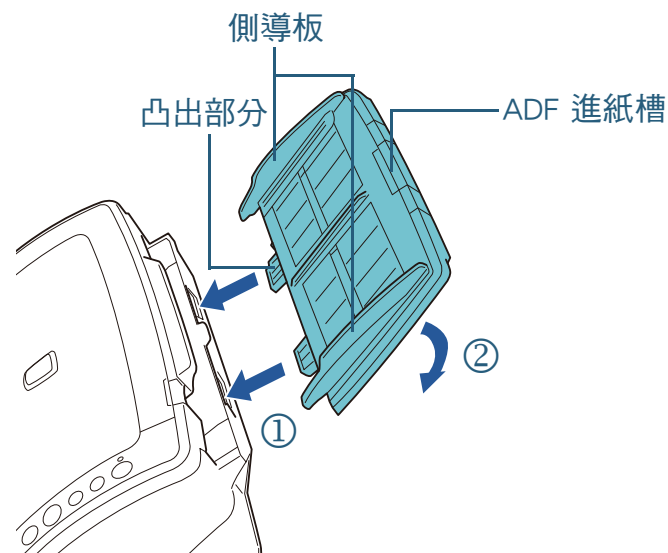

## 10 重設耗材計數器。

啟動 Software Operation Panel 並重設計數器。  
關於詳細資訊，請參閱 [〈重設計數器〉](#) (第 161 頁)。



# 第 8 章 疑難排解

本章說明卡紙和其他問題的解決方法、聯絡掃描器特約服務中心之前的檢查項目，以及如何閱讀掃描器上的產品標籤。



關於本章未提到之錯誤 / 問題的詳細資訊，請參閱《TWAIN 32 驅動程式說明》、《ISIS 驅動程式說明》或《Error Recovery Guide》。

8.1 卡紙 .....	120
8.2 操作面板上的錯誤警示 .....	121
8.3 疑難排解 .....	124
8.4 聯絡掃描器特約服務中心之前 .....	143
8.5 檢查產品標籤 .....	145

## 8.1 卡紙

當文件在掃描器內卡住時，請按照以下程序取出文件。



- 請勿強行拉出卡住的文件。先打開 ADF，然後取出文件。
- 取出卡紙時請小心，以免碰觸到任何鋒利部位。
- 請小心以免配件（領帶或項鍊等）或頭髮勾住掃描器內部。
- 掃描玻璃表面在操作期間可能會變得非常燙。

**1** 從 ADF 進紙槽中取出所有文件。

**2** 打開 ADF。

關於詳細資訊，請參閱 [〈1.4 打開 / 關閉 ADF〉](#) (第 24 頁)。



關閉 ADF 時請小心，以免夾傷手指。

**3** 取出卡紙。

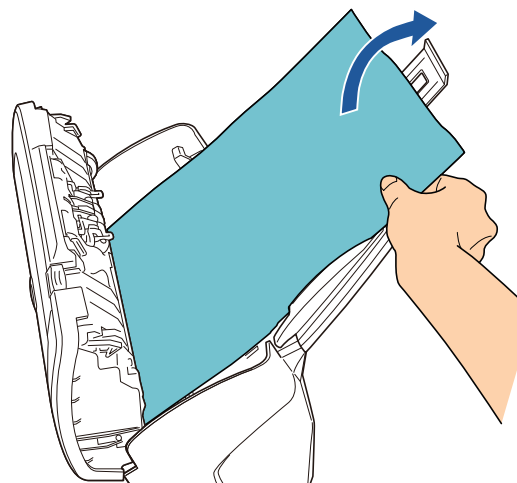

- 請務必仔細檢查文件和輸紙道，並移除所有的訂書針和迴紋針，以免造成卡紙。
- 取出加有訂書針或迴紋針的文件時，請小心以免掃描玻璃表面和導紙板受損。

**4** 關閉 ADF。

關於詳細資訊，請參閱 [〈1.4 打開 / 關閉 ADF〉](#) (第 24 頁)。



- 確認 ADF 已確實關上。否則，文件可能無法送入 ADF。
- 有時候在完成或取消掃描後，文件可能還留在 ADF 內，但不會顯示任何錯誤訊息。在此情況下，請按照上述步驟 1 到 4 的方法取出文件。

## 8.2 操作面板上的錯誤警示

發生錯誤時，LED 指示燈會亮橘燈。「功能編號顯示器」會交替顯示「J」或「U」和一個「錯誤代碼」表示暫時性異常，或是顯示「E」、「F」、「C」、「H」、「A」或「U」和一個「警示碼」表示裝置異常。暫時性異常可以由操作人員自行解決，但裝置異常需要由維修人員才能解決。若按下 [Scan/Stop] 或 [Send to] 按鈕，顯示器會返回「1」（就緒）。注意：發生卡紙時，如果在一段時間內沒有裝載文件，則顯示器會自動清除。

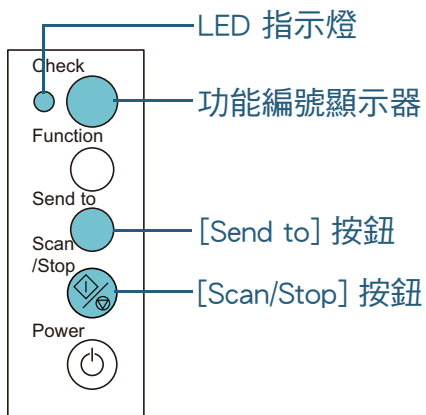

如果電腦上已安裝 Error Recovery Guide，當 Windows 作業系統啟動時，會出現 Error Recovery Guide 視窗。發生錯誤或功能異常時，此 Error Recovery Guide 視窗會顯示相關資訊，例如錯誤的名稱以及錯誤代碼（數字）。

請記下對話方塊中顯示的資訊，然後按一下 [更多資訊] 按鈕來查看疑難排解方法。



《Error Recovery Guide》收錄於 Setup DVD-ROM 中。關於安裝的詳細資訊，請參閱《入門指南》中的〈安裝軟體〉。

## 暫時性異常

以下為暫時性異常清單，可由操作人員自行解決。

### ■進紙異常

交替顯示「J」和「錯誤代碼」。

顯示器	項目	解決方法
J0	卡紙 (紙張保護)	1 取出卡紙。 關於詳細資訊，請參閱〈8.1 卡紙〉 (第 120 頁)。
J1	卡紙	2 檢查文件是否適合使用 ADF 來掃描。 關於詳細資訊，請參閱〈2.3 可掃描 的文件 (ADF)〉(第 41 頁)。
J2	多頁進紙	當您按下操作面板上的 [Send to] 按鈕 時，會退出文件。

### ■掀蓋打開和列印錯誤

交替顯示「U」和「錯誤代碼」。

顯示器	項目	解決方法
U0	搬運鎖異常 (fi-6230Z/fi-6240Z)	解除搬運鎖開關。 關於詳細資訊，請參閱《入門指南》 中的〈安裝掃描器〉部分。
U4	ADF 打開	關閉 ADF 並重新裝載文件。
U5	頂蓋開啟 (列印器)	關閉列印器的列印部分，並重新裝載 文件。
U6	沒有安裝墨水匣	此為列印器 (配件) 的相關錯誤。 關於更多詳細資訊，請參閱 《fi-614PR 列印器操作指南》。

## 裝置異常

以下為裝置異常清單，需要維修人員才能解決問題。

### ■內部和光學錯誤

交替顯示「E」和「警示碼」。

顯示器	項目	解決方法
E0	平台馬達異常 (fi-6230Z/fi-6240Z)	1 確認搬運鎖開關未鎖定。 2 重新開啟掃描器的電源。
E1	光度異常 (平台) (fi-6230Z/fi-6240Z)	如果問題仍然存在，請記下顯示的 錯誤代碼，然後聯絡原購買經銷商 或富士通掃描器的特約服務中心。
E2	光度異常 (ADF 正面)	1 清潔掃描玻璃部分。 關於設定清潔的詳細資訊，請參閱 〈第 6 章 日常維護〉(第 103 頁)。
E3	光度異常 (ADF 背面)	2 重新開啟掃描器的電源。 如果問題仍然存在，請記下顯示的 錯誤代碼，然後聯絡原購買經銷商 或富士通掃描器的特約服務中心。
E6	操作面板異常	重新開啟掃描器的電源。 如果問題仍然存在，請記下顯示的錯誤 代碼，然後聯絡原購買經銷商或富士通 掃描器的特約服務中心。
E7	EEPROM 異常	
E8	SCSI 異常 (fi-6140Z/fi-f240Z)	
E9	記憶體異常	

## ■ 溢位錯誤

交替顯示「F」和「警示碼」。

顯示器	項目	解決方法
F4	背景切換異常	重新開啟掃描器的電源。 如果問題仍然存在，請記下顯示的錯誤代碼，然後聯絡原購買經銷商或富士通掃描器的特約服務中心。

## ■ 晶片錯誤

交替顯示「C」和「警示碼」。

顯示器	項目	解決方法
C0	LSI 異常	重新開啟掃描器的電源。 如果問題仍然存在，請記下顯示的錯誤代碼，然後聯絡原購買經銷商或富士通掃描器的特約服務中心。

## ■ 馬達電路異常

交替顯示「H」和「警示碼」。

顯示器	項目	解決方法
H0	馬達電路異常	重新開啟掃描器的電源。 如果問題仍然存在，請記下顯示的錯誤代碼，然後聯絡原購買經銷商或富士通掃描器的特約服務中心。
H6	列印器系統異常	
H7	燈管電路異常	
H8	馬達電路異常 (背景切換)	

## ■ 配件錯誤 (安裝列印器時)

交替顯示「A」和「警示碼」。

顯示器	項目	解決方法
A0	列印器異常 (控制板)	<ol style="list-style-type: none"> <li>1 確認列印器的 EXT 纜線和掃描器背面的 EXT 接口已接受。 關於詳細資訊，請參閱《fi-614PR 操作指南》。</li> <li>2 確認列印墨水匣已裝妥。 關於詳細資訊，請參閱《fi-614PR 操作指南》。</li> <li>3 重新開啟掃描器的電源。 如果問題仍然存在，請記下顯示的錯誤代碼，然後聯絡原購買經銷商或富士通掃描器的特約服務中心。</li> </ol>
A1	列印器異常 (通信逾時)	
A2	列印器異常 (列印頭)	
A3	列印器異常 (EEPROM)	
A4	列印器異常 (ROM)	

## ■ 感應器異常

交替顯示「L」和「警示碼」。

顯示器	項目	解決方法
L6	感應器異常	<ol style="list-style-type: none"> <li>1 清除超音波感應器附近的灰塵。</li> <li>2 重新開啟掃描器的電源。 如果問題仍然存在，請記下顯示的錯誤代碼，然後聯絡原購買經銷商或富士通掃描器的特約服務中心。</li> </ol>

首頁

目錄

索引

引言

掃描器概要

如何裝載文件

指定掃描設定

如何使用操作  
面板

各種掃描方式

日常維護

更換耗材

疑難排解

操作設定

附錄

詞彙表

## 8.3 疑難排解

本節說明如何解決使用掃描器時可能發生的問題。尋求維修服務之前，請檢查以下事項。如果問題仍然存在，請先檢查〈8.4 聯絡掃描器特約服務中心之前〉(第 143 頁) 中每個項目，然後再聯絡原購買經銷商或富士通掃描器的特約服務中心。以下例子是您可能會遇到的問題：

問題
〈無法開啟掃描器電源。〉(第 125 頁)
〈「功能編號顯示器」關閉。〉(第 126 頁)
〈無法開始掃描。〉(第 127 頁)
〈以黑白模式掃描圖片和相片時畫質不佳。〉(第 128 頁)
〈掃描出來的文字或線條品質未如理想。〉(第 129 頁)
〈影像變形或模糊。〉(第 130 頁)
〈掃描出來的影像出現直線。〉(第 131 頁)
〈開啟電源後，「功能編號顯示器」已顯示「E」(或其他數字 / 字母)。〉(第 132 頁)
〈經常發生多頁進紙錯誤。〉(第 133 頁)
〈經常發生文件無法送入 ADF 的狀況。〉(第 135 頁)
〈經常發生卡紙 / 進紙異常。〉(第 136 頁)
〈掃描出來的影像變長。〉(第 137 頁)
〈掃描出來的影像頂端或底端出現陰影。〉(第 138 頁)
〈文件出現黑色痕跡。〉(第 139 頁)
〈文件護套無法順利進紙。 / 發生卡紙。〉(第 140 頁)

問題
〈使用文件護套時部分影像缺損。〉(第 142 頁)

首頁

目錄

索引

引言

掃描器概要

如何裝載文件

指定掃描設定

如何使用操作  
面板

各種掃描方式

日常維護

更換耗材

疑難排解

操作設定

附錄

詞彙表

## 無法開啟掃描器電源。

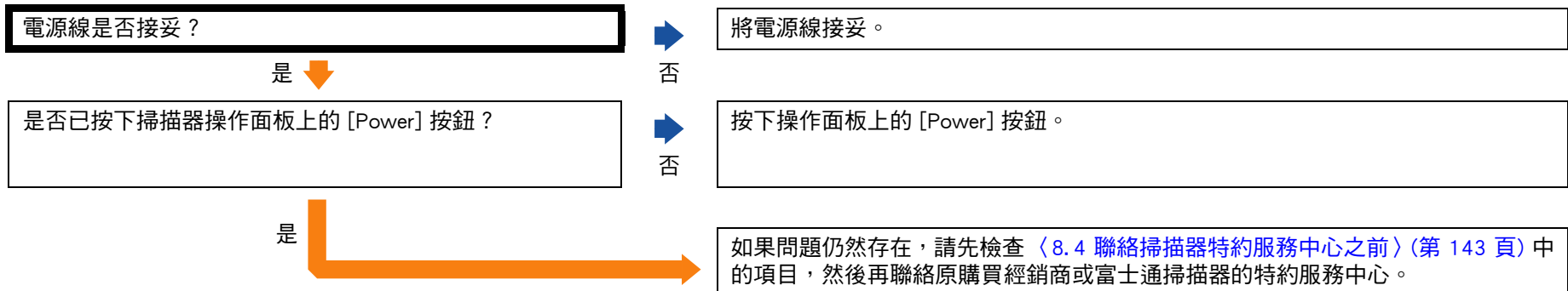

首頁

目錄

索引

引言

掃描器概要

如何裝載文件

指定掃描設定

如何使用操作  
面板

各種掃描方式

日常維護

更換耗材

疑難排解

操作設定

附錄

詞彙表

## 「功能編號顯示器」關閉。

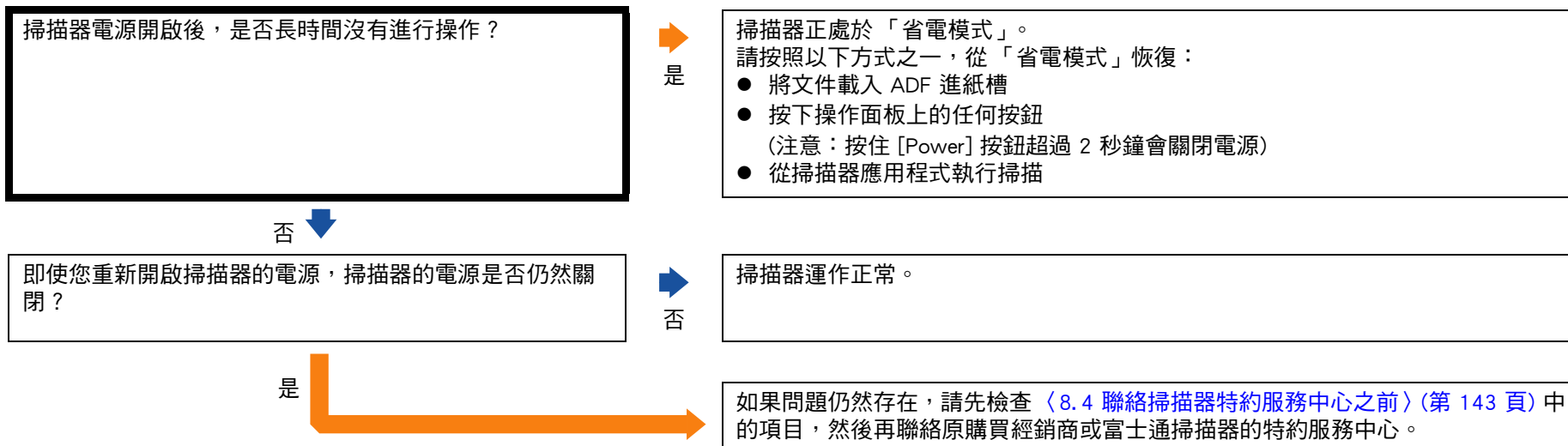



## 無法開始掃描。



## 以黑白模式掃描圖片和相片時畫質不佳。

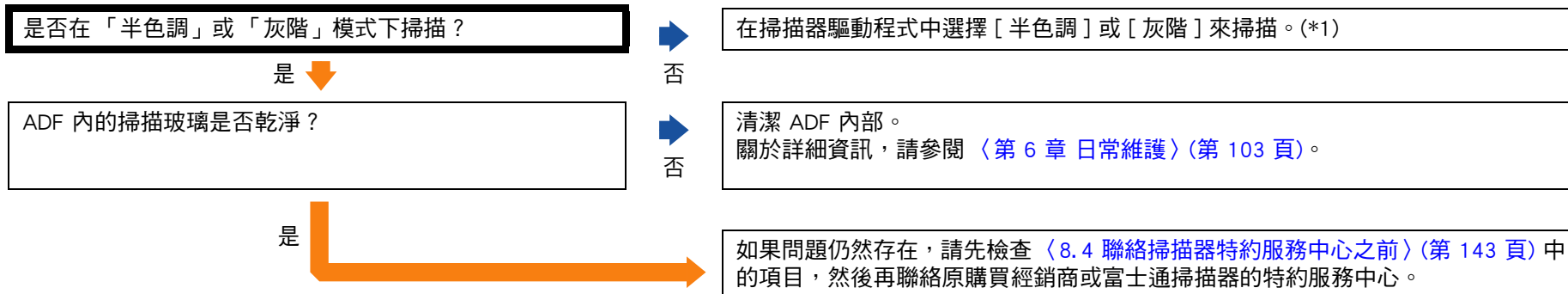

\*1: 若只是將圖片或相片「二值化」(以黑白輸出)，掃描出來的影像與原影像可能大有不同。如果可以從掃描器驅動程式設定對話方塊設定，請將影像模式設定為 [半色調] 或 [灰階]。

## 掃描出來的文字或線條品質未如理想。

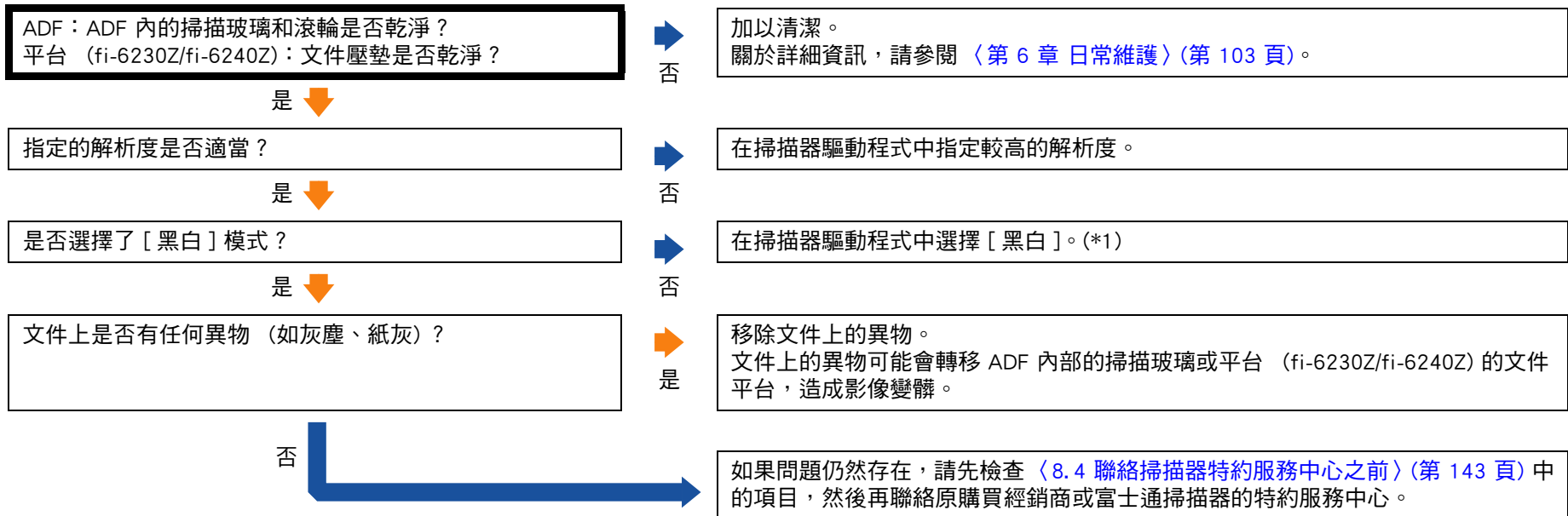

\*1: 以「半色調」、「灰階」或「彩色」模式掃描時，掃描出來的影像可能會不夠清晰。如果可以在掃描器驅動程式的設定對話方塊中設定，請將影像類型設定為 [ 黑白 ]。

## 影像變形或模糊。

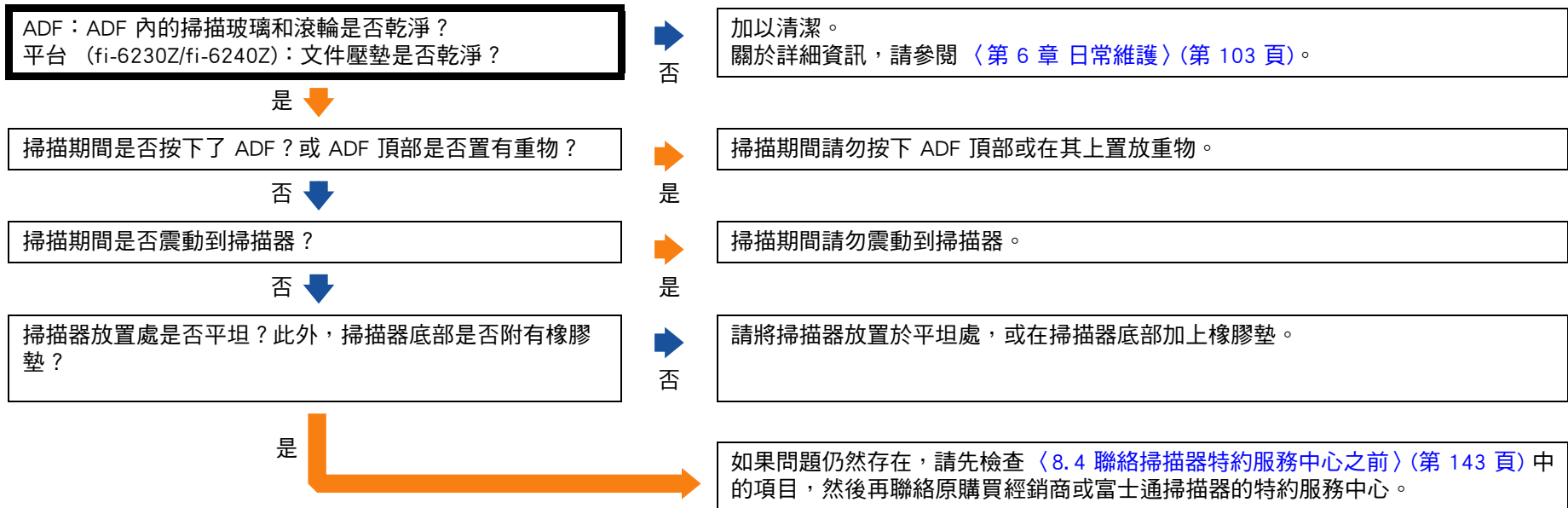

## 掃描出來的影像出現直線。

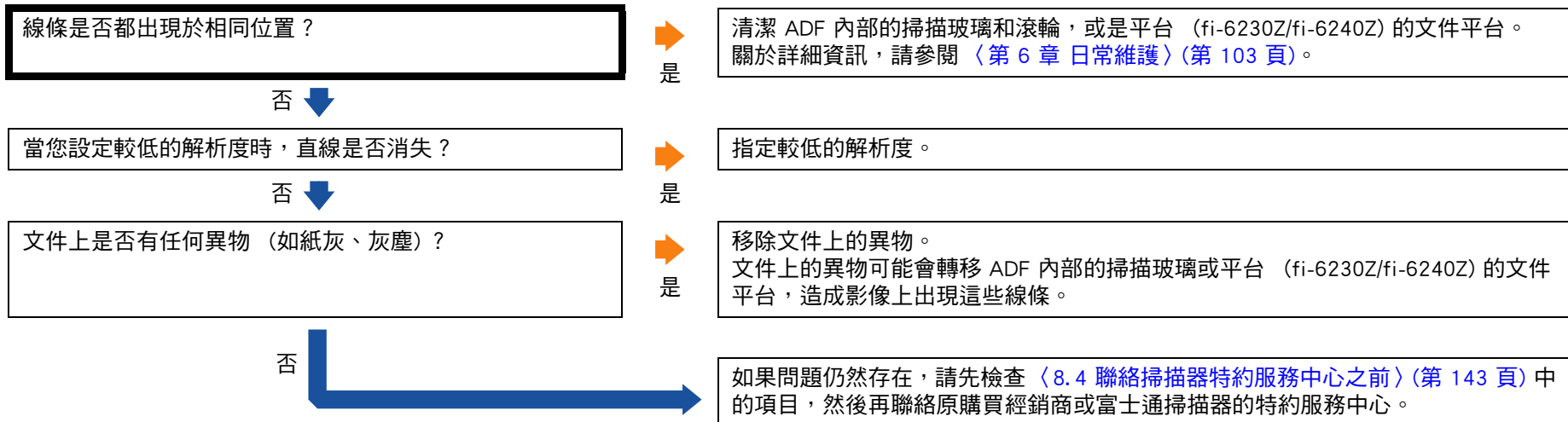

首頁

目錄

索引

引言

掃描器概要

如何裝載文件

指定掃描設定

如何使用操作面板

各種掃描方式

日常維護

更換耗材

疑難排解

操作設定

附錄

詞彙表

## 開啟電源後，「功能編號顯示器」已顯示「E」(或其他數字 / 字母)。

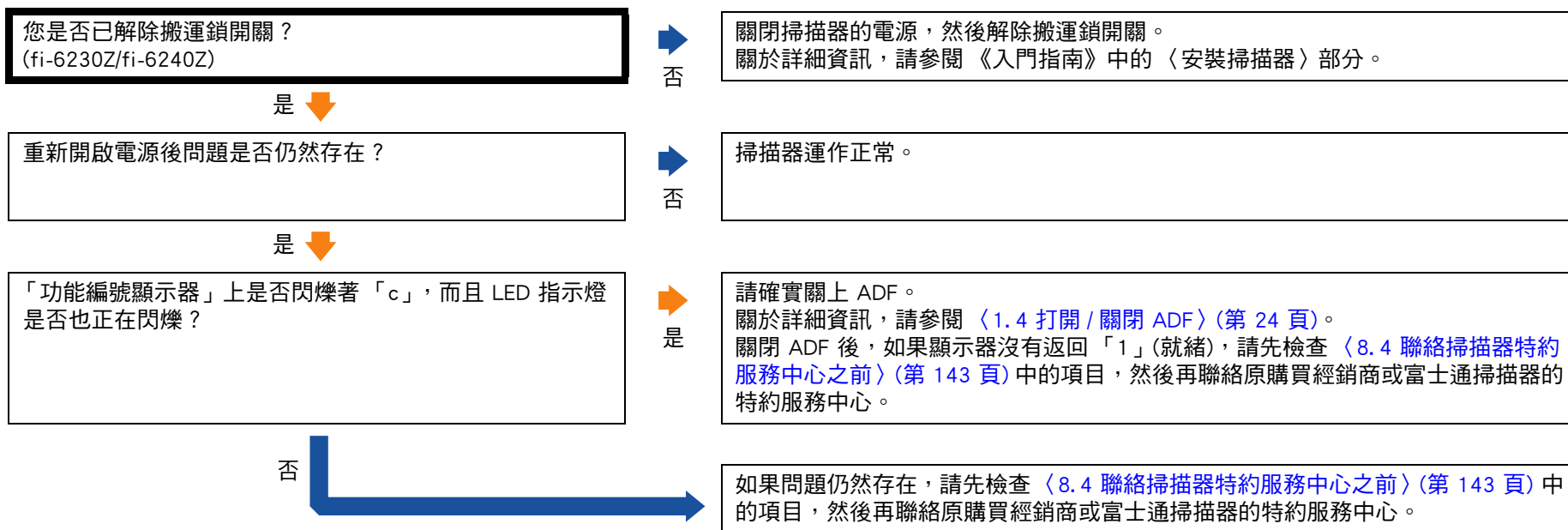

## 經常發生多頁進紙錯誤。

<p>文件是否符合 <a href="#">〈條件〉(第 41 頁)</a> 中 <a href="#">《注意事項》</a> 所說明的需求？</p>	<p>否</p>	<p>使用符合需求的文件。 關於詳細資訊，請參閱 <a href="#">〈2.3 可掃描的文件 (ADF)〉(第 41 頁)</a>。</p>
<p>是 </p>		
<p>若使用文件護套，是否已將掃描器驅動程式設定對話方塊中的 [掃描類型] 指定為 [對頁]、[裁剪 (正面)] 或 [裁剪 (雙面)]？</p>	<p>否</p>	<p>指定 [對頁]、[裁剪 (正面)] 或 [裁剪 (雙面)]。 關於詳細資訊，請參閱 <a href="#">〈超過 A4/Letter 大小的文件〉(第 68 頁)</a> 或 <a href="#">〈掃描相片和剪報〉(第 71 頁)</a>。</p>
<p>是 </p>		
<p>若啟用多頁進紙檢測，批次中是否有文件不符合準確檢測的條件？</p>	<p>是</p>	<p>請符合準確檢測多頁進紙的條件。 關於詳細資訊，請參閱 <a href="#">〈多頁進紙檢測條件〉(第 45 頁)</a>。 此外，視需要指定多頁進紙檢測區域 (<a href="#">〈檢測多頁進紙錯誤〉(第 99 頁)</a>)。</p>
<p>否 </p>		
<p>是否掃描了塑膠卡或其他較厚的文件？</p>	<p>是</p>	<p>停用多頁進紙檢測。</p>
<p>否 </p>		
<p>裝載前是否已擱開文件？</p>	<p>否</p>	<p>擱開文件。</p>
<p>是 </p>		
<p>文件是否剛由影印機或雷射印表機印出？</p>	<p>是</p>	<p>請擱開文件數次，以消除文件上的靜電。</p>
<p>否 </p>		
<p>文件的厚度是否小於 5 mm？</p>	<p>否</p>	<p>減少張數。</p>
<p>是 </p>		
<p>耗材 (*1) 是否裝妥？</p>	<p>否</p>	<p>請正確安裝耗材。 關於詳細資訊，請參閱 <a href="#">〈第 7 章 更換耗材〉(第 112 頁)</a>。</p>
<p>是 </p>		
<p>耗材是否變髒？</p>	<p>是</p>	<p>清潔耗材。 關於詳細資訊，請參閱 <a href="#">〈第 6 章 日常維護〉(第 103 頁)</a>。</p>
<p>否 </p>		

否 (繼續) ↓

耗材是否已磨損？

是

檢查耗材計數器，並視需要予以更換。  
關於詳細資訊，請參閱 [〈第 7 章 更換耗材〉](#) (第 112 頁)。

否

如果問題仍然存在，請先檢查 [〈8.4 聯絡掃描器特約服務中心之前〉](#) (第 143 頁) 中的項目，然後再聯絡原購買經銷商或富士通掃描器的特約服務中心。

\*1: 「耗材」表示制動輪和進紙輪。

首頁

目錄

索引

引言

掃描器概要

如何裝載文件

指定掃描設定

如何使用操作  
面板

各種掃描方式

日常維護

更換耗材

疑難排解

操作設定

附錄

詞彙表



## 經常發生文件無法送入 ADF 的狀況。

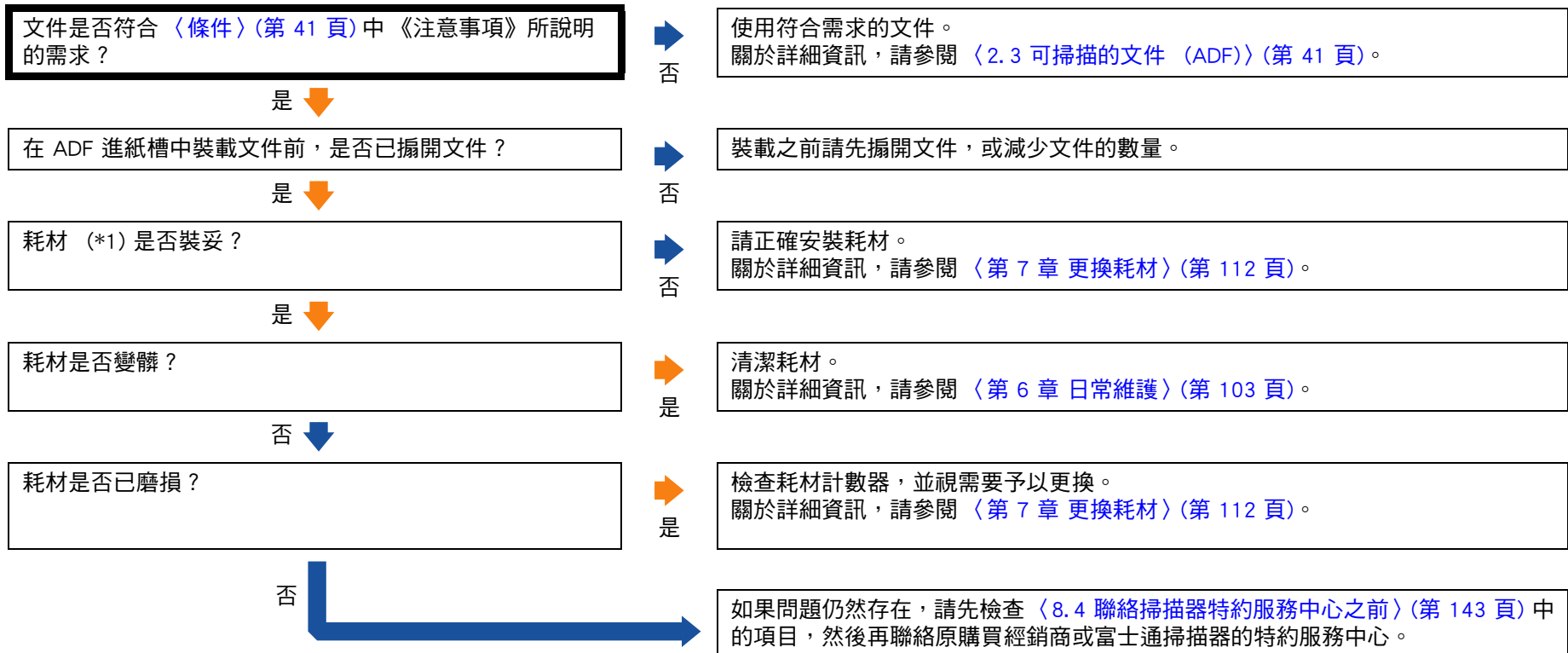

\*1: 「耗材」表示制動輪和進紙輪。

## 經常發生卡紙 / 進紙異常。

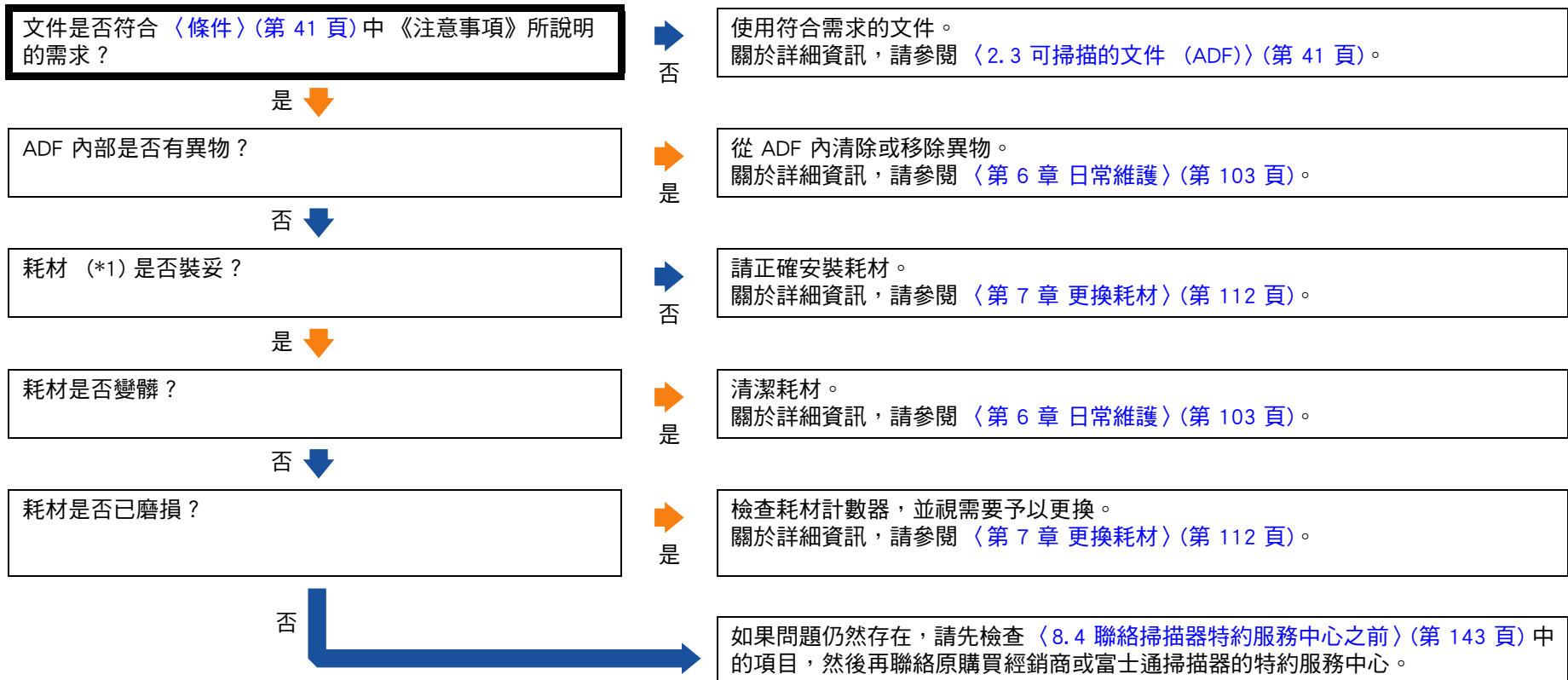

\*1: 「耗材」表示制動輪和進紙輪。

## 掃描出來的影像變長。

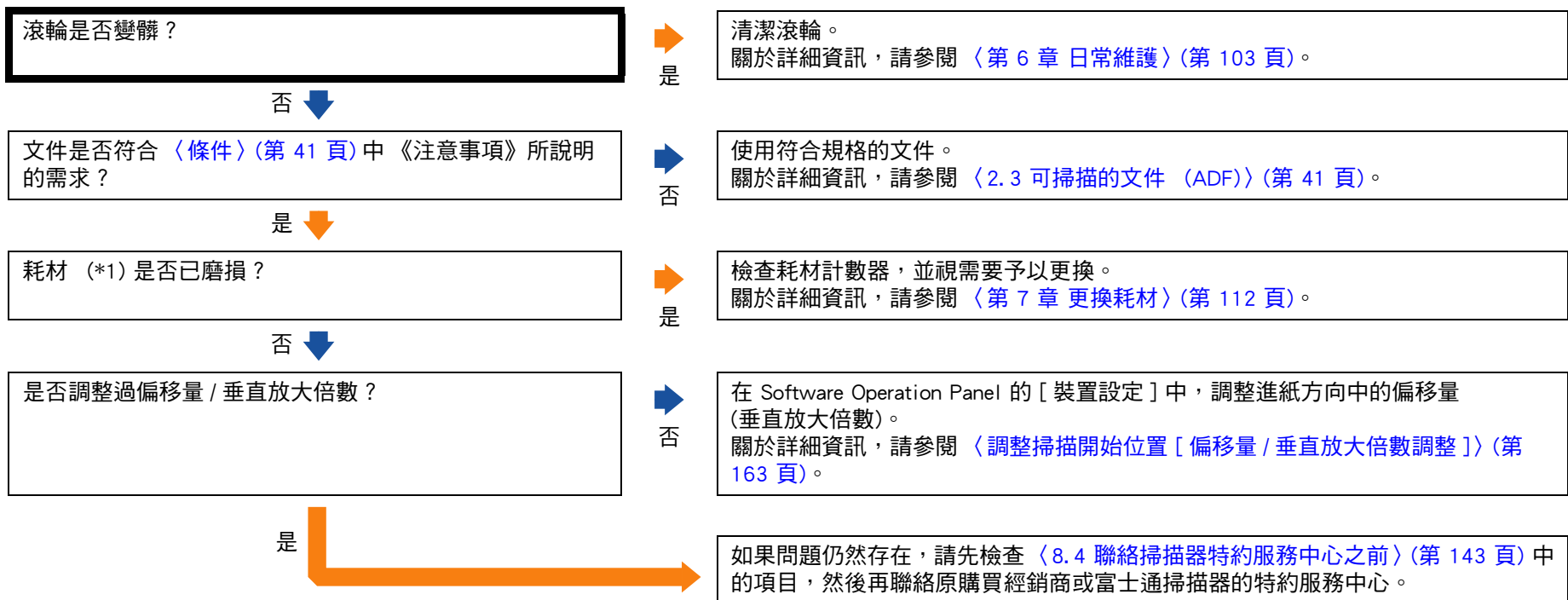

\*1: 「耗材」表示制動輪和進紙輪。

## 掃描出來的影像頂端或底端出現陰影。

是否調整過偏移量（掃描的開始位置）？

否

在 Software Operation Panel 的 [ 裝置設定 ] 中，調整掃描方向（分支）的偏移量。關於詳細資訊，請參閱 [〈調整掃描開始位置 \[ 偏移量 / 垂直放大倍數調整 \]〉](#) (第 163 頁)。

是

是否使用了「頁緣填補」功能？

否

在 Software Operation Panel 的 [ 裝置設定 2 ] 中，使用「頁緣填補」功能來填補邊緣四周的陰影。關於詳細資訊，請參閱 [〈消除掃描影像邊四周出現的陰影 / 線條 \[ 頁緣填補 \(ADF\) \] / \[ 頁緣填補 \(平台\) \] \(fi-6230Z/fi-6240Z\)〉](#) (第 164 頁)。

是

如果問題仍然存在，請先檢查 [〈8.4 聯絡掃描器特約服務中心之前〉](#) (第 143 頁) 中的項目，然後再聯絡原購買經銷商或富士通掃描器的特約服務中心。

首頁

目錄

索引

引言

掃描器概要

如何裝載文件

指定掃描設定

如何使用操作  
面板

各種掃描方式

日常維護

更換耗材

疑難排解

操作設定

附錄

詞彙表

## 文件出現黑色痕跡。

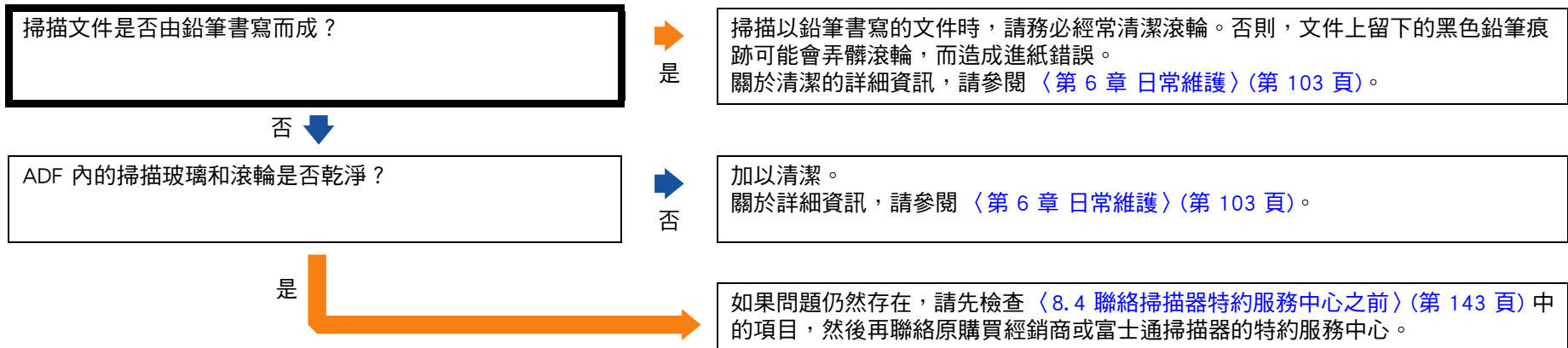

首頁

目錄

索引

引言

掃描器概要

如何裝載文件

指定掃描設定

如何使用操作  
面板

各種掃描方式

日常維護

更換耗材

疑難排解

操作設定

附錄

詞彙表

## 文件護套無法順利進紙。/ 發生卡紙。

<p>是否連續掃描文件護套？</p>	<p>是</p>	<p>先送入 50 張影印紙（再生紙），再使用文件護套掃描。可以使用空白或已列印的影印紙（再生紙）。</p>
<p>否 ↓</p>		
<p>文件護套是否乾淨？</p>	<p>否</p>	<p>執行以下作業之一。</p> <ul style="list-style-type: none"> <li>● 清潔文件護套。 關於設定清潔的詳細資訊，請參閱 <a href="#">〈第 6 章 日常維護〉(第 103 頁)</a>。</li> <li>● 更換文件護套。 關於購買文件護套的資訊，請參閱 <a href="#">〈A.4 掃描器配件〉(第 187 頁)</a>。</li> </ul>
<p>是 ↓</p>		
<p>是否將文件護套載入 ADF 進紙槽後才開始掃描？</p>	<p>否</p>	<p>將文件護套載入 ADF 進紙槽後再開始掃描。 關於裝載文件護套的詳細資訊，請參閱 <a href="#">〈超過 A4/Letter 大小的文件〉(第 68 頁)</a> 或 <a href="#">〈掃描相片和剪報〉(第 71 頁)</a>。</p>
<p>是 ↓</p>		
<p>ADF 內的掃描玻璃和滾輪是否乾淨？</p>	<p>否</p>	<p>加以清潔。 關於詳細資訊，請參閱 <a href="#">〈第 6 章 日常維護〉(第 103 頁)</a>。</p>
<p>是 ↓</p>		
<p>耗材 (*1) 是否已磨損？</p>	<p>是</p>	<p>檢查耗材計數器，並視需要予以更換。 關於詳細資訊，請參閱 <a href="#">〈第 7 章 更換耗材〉(第 112 頁)</a>。</p>
<p>否 ↓</p>		
<p>是否有任何異物在 ADF 內部？</p>	<p>是</p>	<p>移除異物並清潔 ADF。 關於詳細資訊，請參閱 <a href="#">〈第 6 章 日常維護〉(第 103 頁)</a>。</p>
<p>否 ↓</p>		

否 (繼續) ↓

是否將較厚的文件放入文件護套？

是

某些紙張可能太厚，無法放入文件護套。  
關於可放入文件護套之文件厚度的詳細資訊，請參閱 [〈使用文件護套的條件〉](#) (第 50 頁)。

否

如果問題仍然存在，請先檢查 [〈8.4 聯絡掃描器特約服務中心之前〉](#) (第 143 頁) 中的項目，然後再聯絡原購買經銷商或富士通掃描器的特約服務中心。

\*1: 「耗材」表示制動輪和進紙輪。

首頁

目錄

索引

引言

掃描器概要

如何裝載文件

指定掃描設定

如何使用操作  
面板

各種掃描方式

日常維護

更換耗材

疑難排解

操作設定

附錄

詞彙表

## 使用文件護套時部分影像缺損。

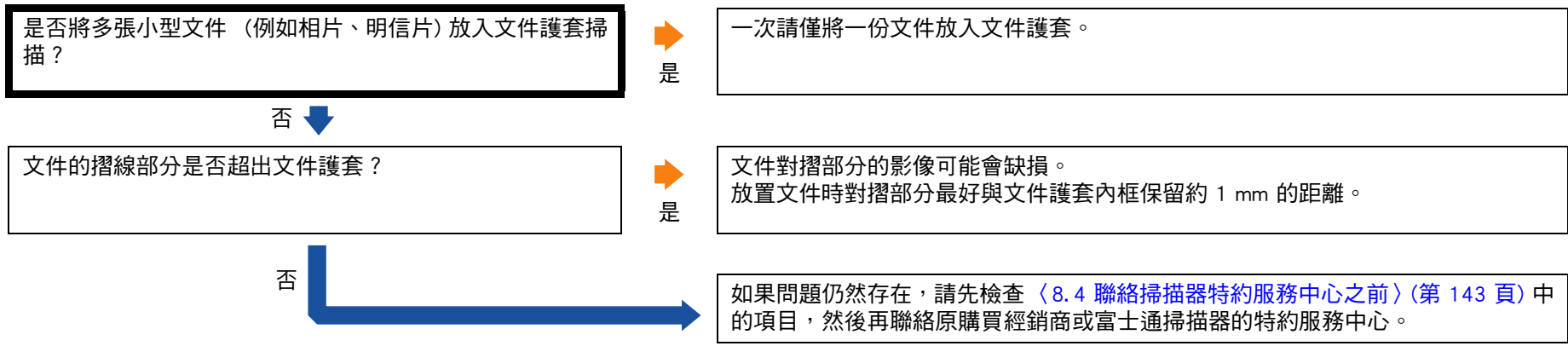

首頁

目錄

索引

引言

掃描器概要

如何裝載文件

指定掃描設定

如何使用操作  
面板

各種掃描方式

日常維護

更換耗材

疑難排解

操作設定

附錄

詞彙表



## 8.4 聯絡掃描器特約服務中心之前

在聯絡原購買經銷商或富士通掃描器的特約服務中心之前，請檢查以下事項。

### 一般

項目	內容
掃描器機型名稱	例如：fi-6240Z 關於詳細資訊，請參閱 <a href="#">〈8.5 檢查產品標籤〉</a> (第 145 頁)。
序號	例如：000001 關於詳細資訊，請參閱 <a href="#">〈8.5 檢查產品標籤〉</a> (第 145 頁)。
製造日期	例如：2011-06 (2011 年 6 月) 關於詳細資訊，請參閱 <a href="#">〈8.5 檢查產品標籤〉</a> (第 145 頁)。
購買日期	
問題	
問題發生頻率	
保證	
使用的配件	例如：fi-614PR 關於詳細資訊，請參閱 <a href="#">〈A.4 掃描器配件〉</a> (第 187 頁)。

首頁

目錄

索引

引言

掃描器概要

如何裝載文件

指定掃描設定

如何使用操作  
面板

各種掃描方式

日常維護

更換耗材

疑難排解

操作設定

附錄

詞彙表

## 錯誤狀態

## ■ 電腦連接問題

項目	內容
作業系統 (Windows)	
錯誤訊息	
介面	例如：USB 介面
介面控制項	

## ■ 進紙問題

項目	內容
紙張類型	
主要用途	
最後清潔日期	
耗材更換日期	
操作面板狀態	

## ■ 畫質問題

項目	內容
掃描器驅動程式和版本	
介面控制項	
作業系統 (Windows)	
應用程式	例如：ScandAll PRO
掃描面	例如：正面、背面、兩面
解析度	例如：600 dpi、75 dpi
影像模式	例如：彩色、灰階、黑白

## ■ 其他

項目	內容
您是否可使用電子郵件或傳真來傳送輸出影像和相片，以顯示紙張狀況？	

首頁

目錄

索引

引言

掃描器概要

如何裝載文件

指定掃描設定

如何使用操作面板

各種掃描方式

日常維護

更換耗材

疑難排解

操作設定

附錄

詞彙表

## 8.5 檢查產品標籤

本節說明掃描器上的產品標籤。

### 位置

兩個標籤的所在位置如下：

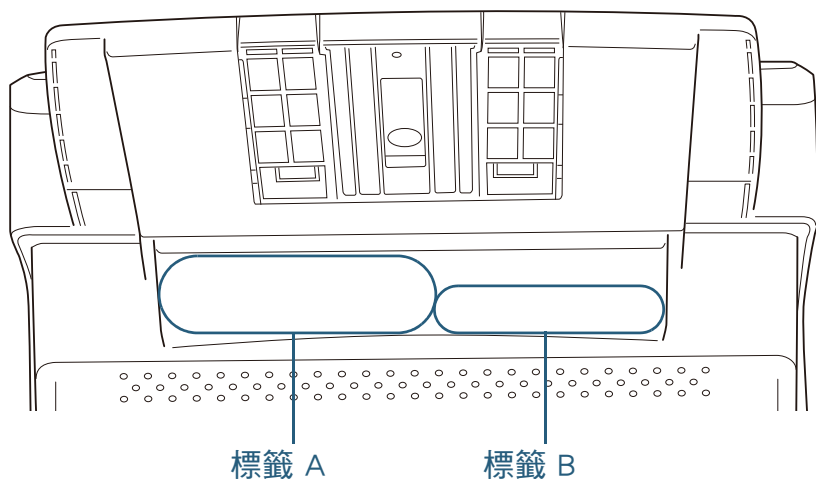

標籤 A（範例）：顯示掃描器資訊。

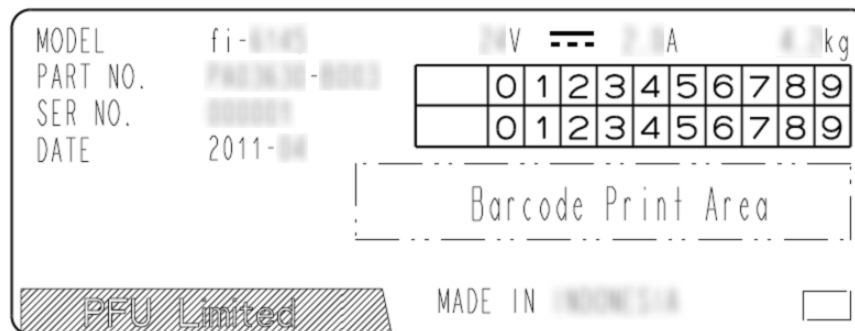

標籤 B（範例）：顯示掃描器符合的標準。



首頁

目錄

索引

引言

掃描器概要

如何裝載文件

指定掃描設定

如何使用操作  
面板

各種掃描方式

日常維護

更換耗材

疑難排解

操作設定

附錄

詞彙表

# 第 9 章 操作設定

本章說明如何使用 Software Operation Panel 來指定掃描器設定。

9.1 啟動 Software Operation Panel .....	147
9.2 設定密碼 .....	148
9.3 設定項目 .....	154
9.4 頁數計數器的相關設定 .....	160
9.5 掃描的相關設定 .....	163
9.6 多頁進紙檢測的相關設定 .....	172
9.7 待機時間的相關設定 .....	178
9.8 開啟 / 關閉電源的相關設定.....	180

## 9.1 啟動 Software Operation Panel

Software Operation Panel (SOP) 會連同 TWAIN 驅動程式、ISIS 驅動程式和 Kofax VRS 一併安裝。

此應用程式可以指定操作掃描器等各種設定並管理耗材。



- Software Operation Panel 正在執行時，請勿使用操作面板。
- 即使連接了複數掃描器，系統也只會識別出第一台掃描器。請僅連接一台掃描器。

- 1 確認掃描器已連接電腦，然後開啟掃描器電源。  
關於詳細資訊，請參閱 [〈1.3 開啟 / 關閉電源〉\(第 23 頁\)](#)。
- 2 選擇 [開始] 功能表 → [所有程式] → [Scanner Utility for Microsoft Windows] → [Software Operation Panel]。

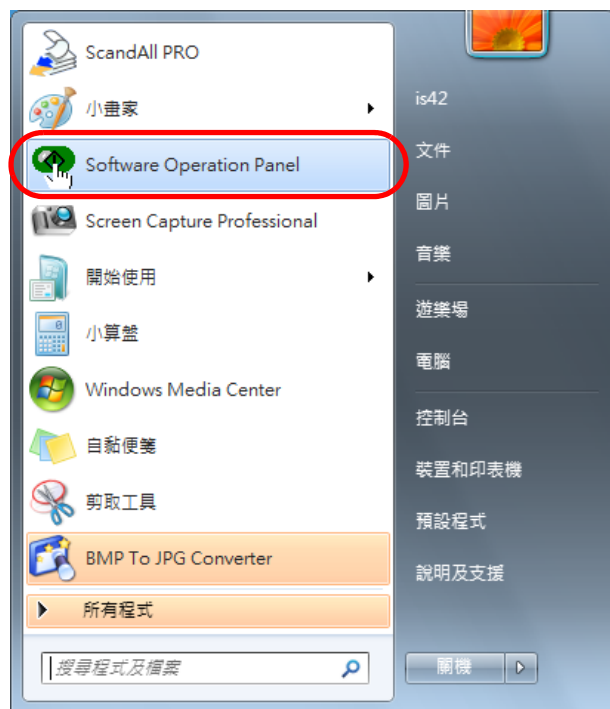

⇒ 出現 [FUJITSU Software Operation Panel] 對話方塊。

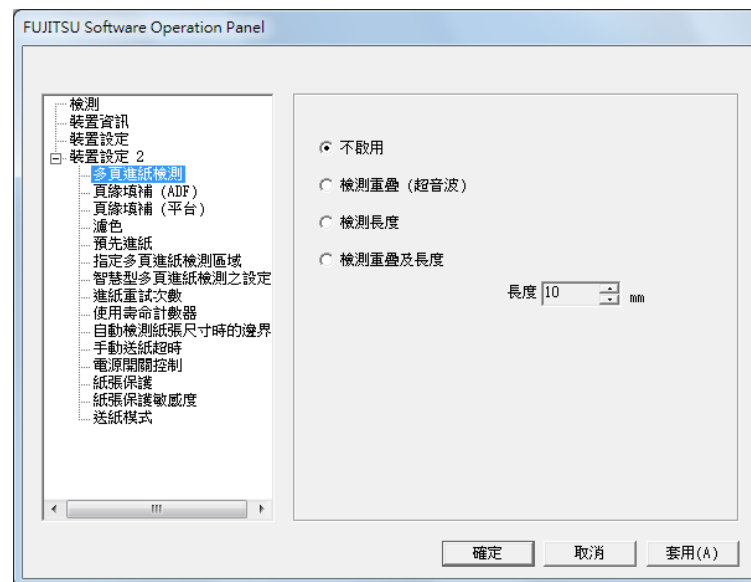

⇒ Software Operation Panel 圖示會顯示在功能表中 (按一下工作列上的 時出現)。

若要在工作列上一直顯示 Software Operation Panel 圖示，請將該圖示拖放到工作列上。

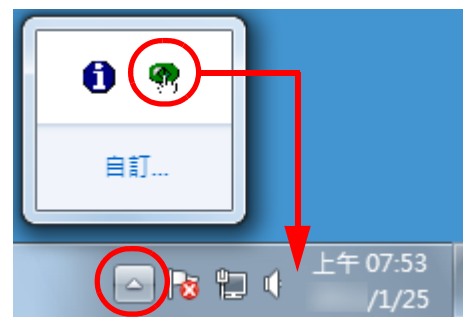

在此說明的程序假設工作列上一直顯示出 Software Operation Panel。

## 9.2 設定密碼

若設定密碼，可透過 [ 檢視模式 ] 執行 Software Operation Panel，只允許使用者檢視掃描器設定。

如果未設定密碼，則可以指定掃描器設定。

為了防止進行不必要的設定變更，使用密碼可以限制使用者的操作範圍。

### 設定密碼

按照以下程序設定密碼。

- 1 對工作列上的 Software Operation Panel 圖示按一下滑鼠右鍵，然後從功能表選擇 [ 設定密碼 ]。

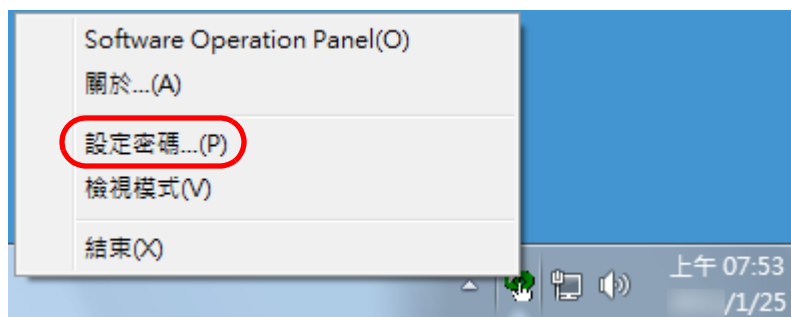

⇒ 出現 [ 設定密碼 ] 對話方塊。

- 2 輸入新密碼和確認密碼，然後按一下 [ 確定 ] 按鈕。密碼最多可使用 32 個字元。

注意：只允許使用英數字元 (a 到 z、A 到 Z 和 0 到 9)。

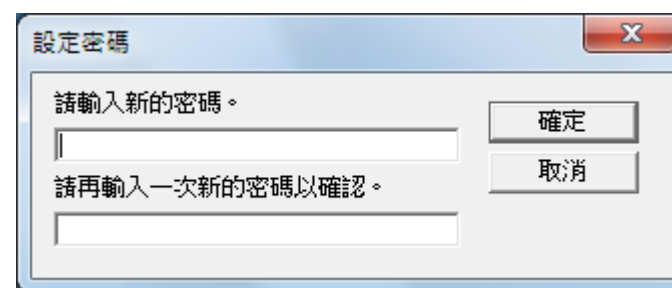

⇒ 出現確認訊息。

- 3 按一下 [ 確定 ] 按鈕。  
⇒ 已設定密碼。

## 設定 [ 檢視模式 ]

按照以下程序將 Software Operation Panel 設定為 [ 檢視模式 ]。

- 1 設定密碼。  
關於詳細資訊，請參閱〈設定密碼〉(第 148 頁)。
- 2 對工作列上的 Software Operation Panel 圖示按一下滑鼠右鍵，然後從功能表選擇 [ 檢視模式 ]。

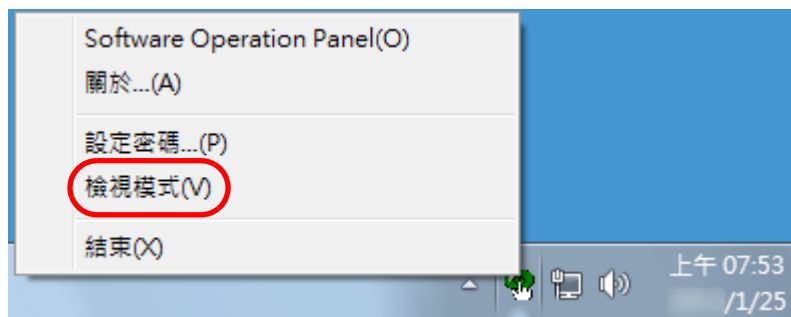

⇒ Software Operation Panel 進入 [ 檢視模式 ]。

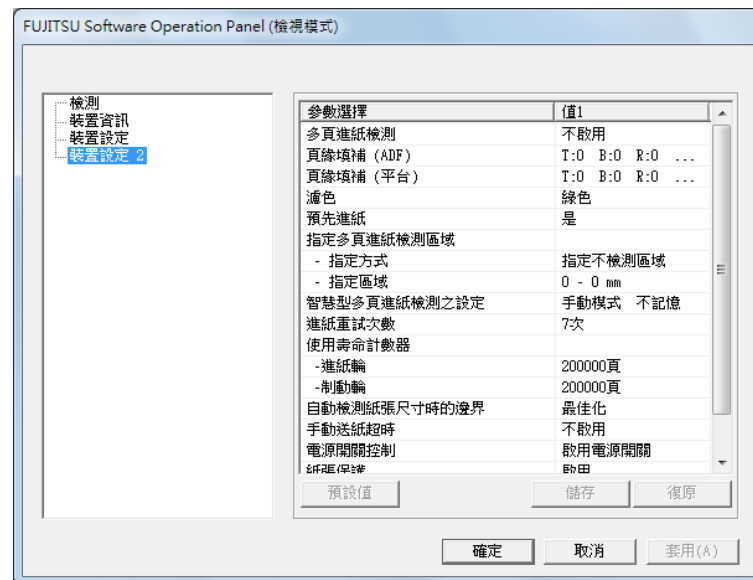

啟用 [ 檢視模式 ] 時，功能表 (對 Software Operation Panel 圖示按一下滑鼠右鍵時顯示) 中 [ 檢視模式 ] 旁會出現勾選標記。

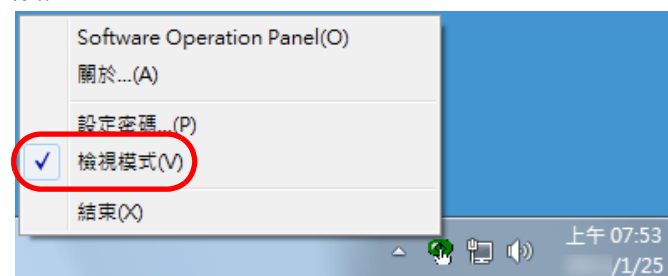

## 清除 [ 檢視模式 ]

按照以下程序清除 [ 檢視模式 ]。

- 1 對工作列上的 Software Operation Panel 圖示按一下滑鼠右鍵，然後從功能表選擇 [ 檢視模式 ]。

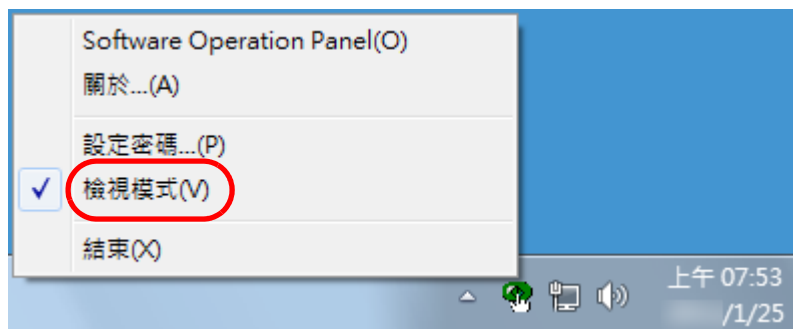

⇒ 出現 [ 設定密碼 ] 對話方塊。

- 2 輸入目前的密碼，然後按一下 [ 確定 ] 按鈕。

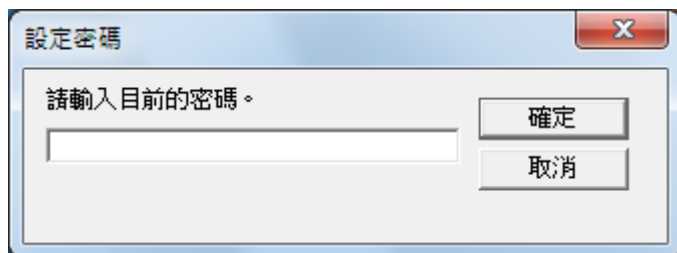

⇒ [ 檢視模式 ] 已清除，現在可變更掃描器設定。

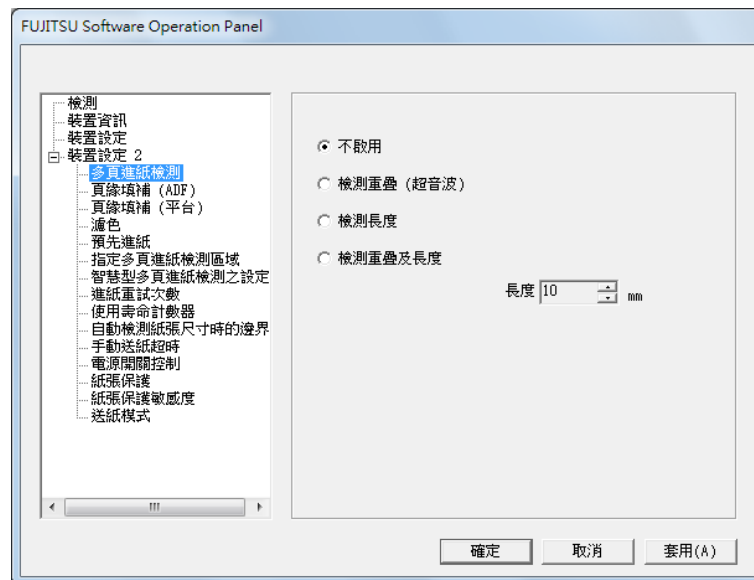

✓ 結束 [ 檢視模式 ] 時，功能表 (對 Software Operation Panel 圖示按一下滑鼠右鍵時顯示) 中 [ 檢視模式 ] 旁的勾選標記會消失。

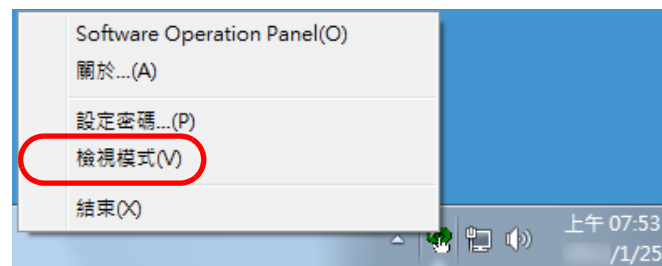



## 變更密碼

按照以下程序變更密碼。

- 1 對工作列上的 Software Operation Panel 圖示按一下滑鼠右鍵，然後從功能表選擇 [ 設定密碼 ]。

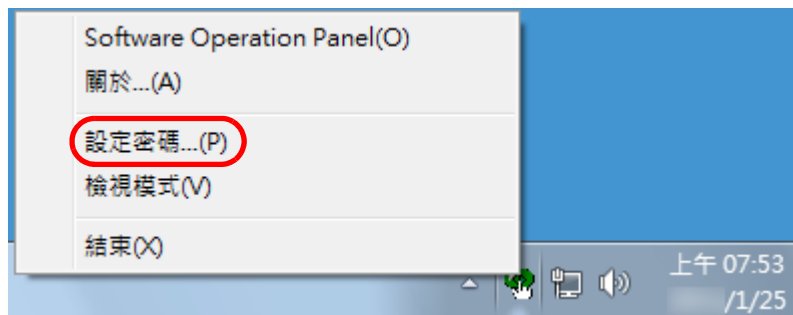

⇒ 出現 [ 設定密碼 ] 對話方塊。

- 2 輸入目前的密碼，然後按一下 [ 確定 ] 按鈕。

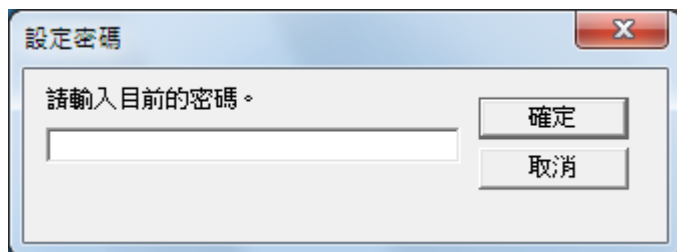

⇒ 出現 [ 設定密碼 ] 對話方塊。

- 3 輸入新密碼和確認密碼，然後按一下 [ 確定 ] 按鈕。  
密碼最多可使用 32 個字元。

注意：只允許使用英數字元 (a 到 z、A 到 Z 和 0 到 9)。

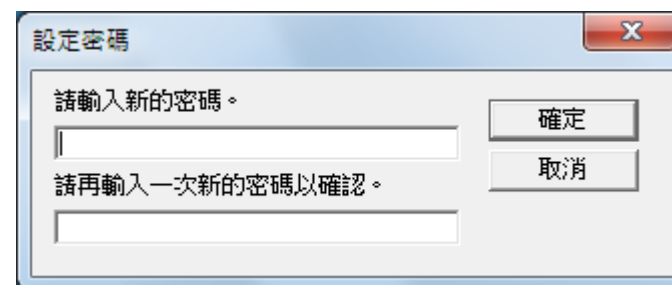

⇒ 出現確認訊息。

- 4 按一下 [ 確定 ] 按鈕。

⇒ 已設定密碼。

## 清除密碼

按照以下程序清除密碼。

- 1 對工作列上的 Software Operation Panel 圖示按一下滑鼠右鍵，然後從功能表選擇 [ 設定密碼 ]。

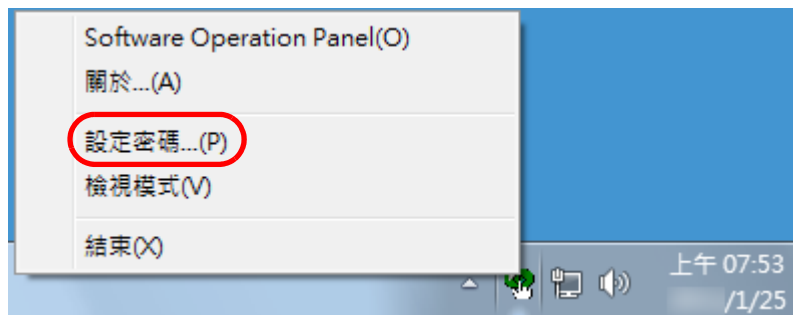

⇒ 出現 [ 設定密碼 ] 對話方塊。

- 2 輸入目前的密碼，然後按一下 [ 確定 ] 按鈕。

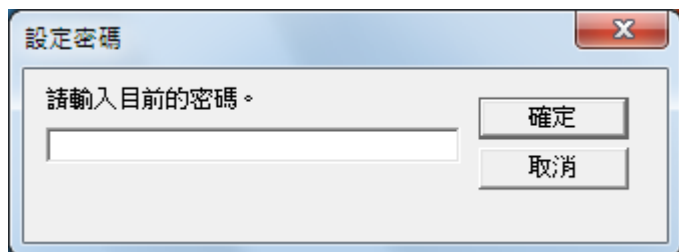

⇒ 出現 [ 設定密碼 ] 對話方塊。

- 3 將兩個欄位留白，然後按一下 [ 確定 ] 按鈕。

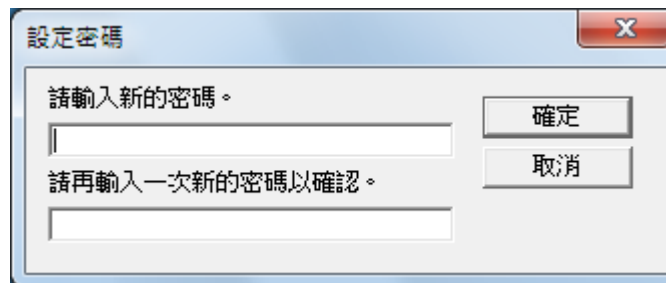

⇒ 出現確認訊息。

- 4 按一下 [ 確定 ] 按鈕。

⇒ 已清除密碼。

## 重設密碼

如果您忘記密碼，可按照以下程序重設密碼。

- 1 對工作列上的 Software Operation Panel 圖示按一下滑鼠右鍵，然後從功能表選擇 [ 設定密碼 ]。

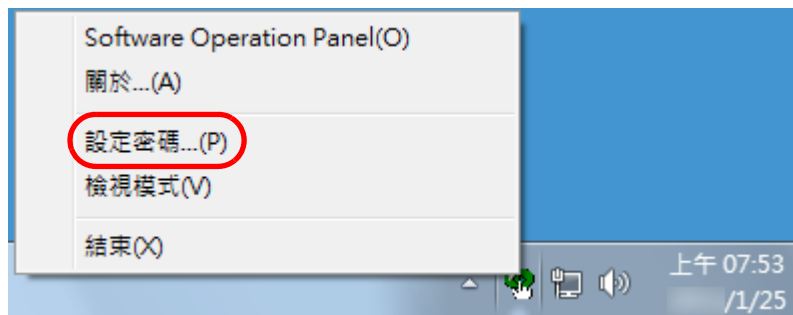

⇒ 出現 [ 設定密碼 ] 對話方塊。

- 2 輸入預設密碼「fi-scanner」，然後按一下 [ 確定 ] 按鈕。

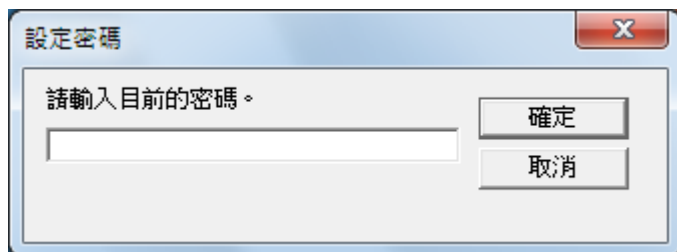

⇒ 出現 [ 設定密碼 ] 對話方塊。

- 3 輸入新密碼和確認密碼，然後按一下 [ 確定 ] 按鈕。  
密碼最多可使用 32 個字元。

注意：只允許使用英數字元 (a 到 z、A 到 Z 和 0 到 9)。

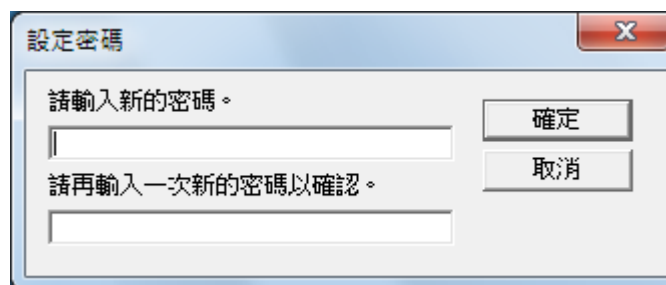

⇒ 出現確認訊息。

- 4 按一下 [ 確定 ] 按鈕。

⇒ 已設定密碼。

## 9.3 設定項目

Software Operation Panel 可以對連接到電腦的掃描器指定以下設定。

### 裝置設定

- 1 啟動 Software Operation Panel。  
請參閱〈9.1 啟動 Software Operation Panel〉(第 147 頁)。
- 2 從左側清單選擇 [ 裝置設定 ]。

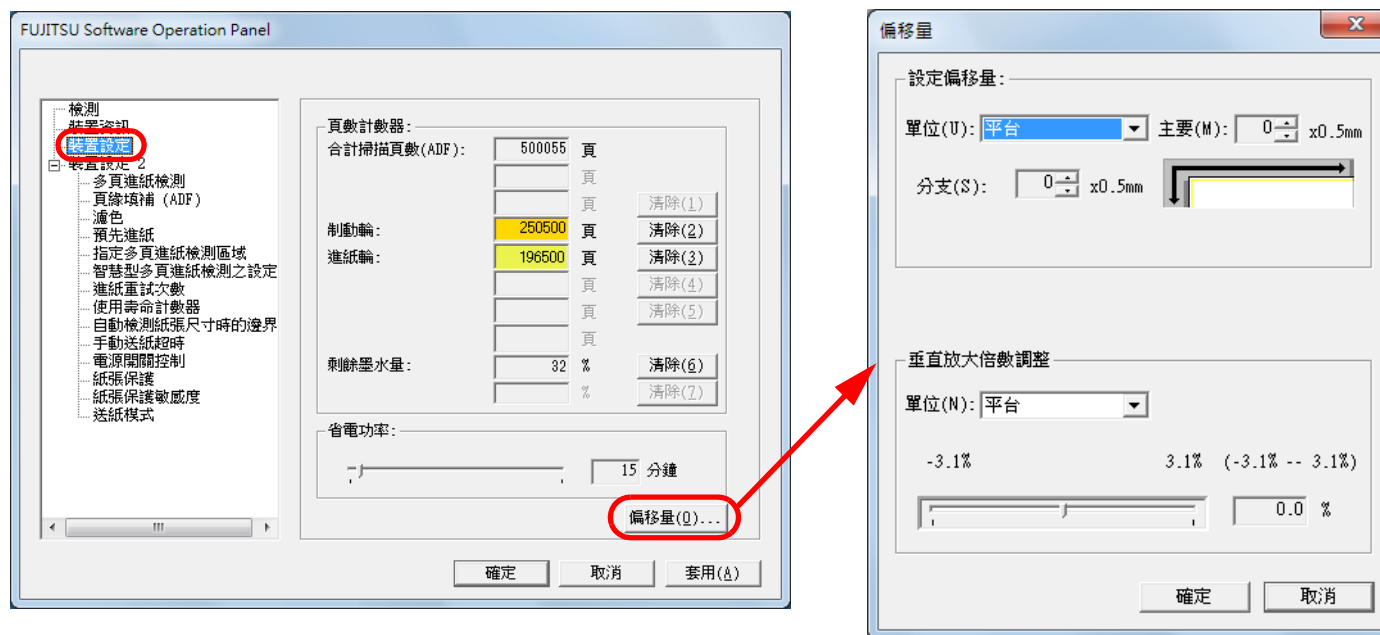

上述對話方塊中的可設定項目會於下一頁顯示。

項目	概要說明	參數 / 數值	出廠預設值
頁數計數器 (第 160 頁)	檢查計數器，決定更換耗材的時間。 此外，亦可於更換耗材後重設計數器。	合計掃描頁數 (ADF) / 合計掃描頁數 (平台) (*1) / 制動輪 / 進紙輪	0
		剩餘墨水量	(*2)
省電功率 (第 179 頁)	指定進入「省電模式」之前的等待時間。	範圍：5 到 235 分鐘 (以 5 為單位遞增)	15 分鐘
設定偏移量 (第 163 頁)	調整所選掃描面的掃描開始位置。	單位：平台 (*1) / ADF (正面) / ADF (背面) 主要 / 分支：-2 到 +2 mm (以 0.5 為單位遞增)	主要 / 分支：0 mm
垂直放大倍數調整 (第 163 頁)	調整所選掃描方式的放大倍率 (進紙方向)。	單位：平台 (*1) / ADF 範圍：-3.1 到 3.1% (以 0.1 為單位遞增)	0%

\*1: 使用 fi-6230Z 或 fi-6240Z 時顯示。

\*2: 安裝列印器時顯示。

[首頁](#)
[目錄](#)
[索引](#)
[引言](#)
[掃描器概要](#)
[如何裝載文件](#)
[指定掃描設定](#)
[如何使用操作  
面板](#)
[各種掃描方式](#)
[日常維護](#)
[更換耗材](#)
[疑難排解](#)
[操作設定](#)
[附錄](#)
[詞彙表](#)

## 裝置設定 2

- 1 啟動 Software Operation Panel。  
請參閱〈9.1 啟動 Software Operation Panel〉(第 147 頁)。
- 2 從左側清單選擇 [ 裝置設定 2 ]。

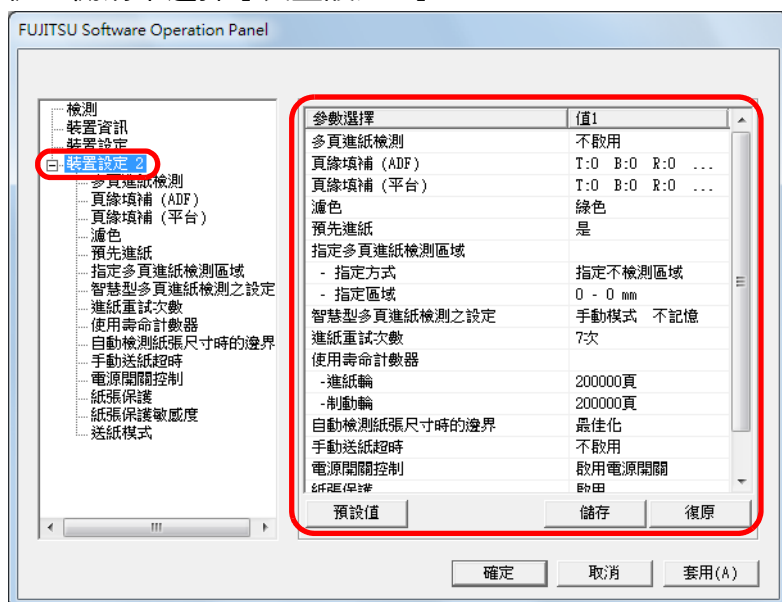

從清單按一下項目時，設定 (參數) 的詳細資訊會於右側顯示。

[ 預設值 ] 按鈕可以將設定重設為出廠預設值。

[ 儲存 ] 按鈕可以將 Software Operation Panel 中的設定值存檔。

[ 復原 ] 按鈕可以還原包含 Software Operation Panel 設定值的檔案。

上述對話方塊中的可設定項目會於下一頁顯示。

首頁

目錄

索引

引言

掃描器概要

如何裝載文件

指定掃描設定

如何使用操作  
面板

各種掃描方式

日常維護

更換耗材

疑難排解

操作設定

附錄

詞彙表

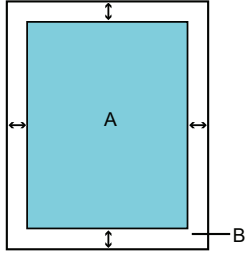
項目	概要說明	參數 / 數值	出廠預設值
多頁進紙檢測 (第 172 頁)	指定多頁進紙檢測的方法。可透過監控重疊、文件長度或結合兩者來檢測多頁進紙。 亦可從掃描器驅動程式的設定對話方塊指定此設定。 注意：系統會優先套用掃描器驅動程式的設定。	不啟用 / 檢測重疊 (超音波) / 檢測長度 / 檢測重疊及長度  長度 (當指定 [ 檢測長度 ] 時, 可選擇 10/15/20 mm)	檢測重疊 (超音波)  長度: 10 mm
頁緣填補 (ADF) 頁緣填補 (平台) (*1) (第 164 頁)	指定掃描影像頁緣四周的寬度, 以填補白色或黑色 (根據背景顏色而定)。 使用 TWAIN 驅動程式時, 亦可從掃描器驅動程式的設定對話方塊指定此設定。在此情況下, 輸出影像時會使用 TWAIN 驅動程式的「頁緣填補」設定。	ADF: 頂端 / 左端 / 右端: 0 到 15 mm 底端: -7 到 7 mm (以 1 為單位遞增)  平台 (*1): 頂端 / 底端 / 左端 / 右端: 0 到 15 mm    (A: 影像; B: 填補區域; A+B: 輸出)	頂端 / 底端 / 左端 / 右端: 0 mm
濾色 (第 165 頁)	選擇要從掃描影像 (僅限於黑白 / 灰階模式) 濾除的顏色。 使用 TWAIN 驅動程式時, 亦可從掃描器驅動程式的設定對話方塊指定此設定。注意: 系統會優先套用掃描器驅動程式的設定。 使用 ISIS 驅動程式時, 會一直啟用掃描器驅動程式的設定。	紅色 / 綠色 / 藍色 / 無	綠色
預先進紙 (第 166 頁)	選擇 [ 是 ] 以處理速度為優先, 否則請選擇 [ 否 ]。 亦可從掃描器驅動程式的設定對話方塊指定此設定。 注意: 系統會優先套用掃描器驅動程式的設定。	是 / 否	是

項目	概要說明	參數 / 數值	出廠預設值
指定多頁進紙檢測區域 (第 174 頁)	選擇範圍：勾選此項目以限制執行多頁進紙檢測的區域。	[ 選擇範圍 ] 核取方塊	未勾選
	啟用 / 不啟用 (中)：指定是否要對所選區域啟用多頁進紙檢測。	啟用 / 不啟用 (勾選 [ 選擇範圍 ] 時)	不啟用
	開始位置 (中)：指定區域的開始位置，亦即由文件前端開始起算的長度 (mm)。	0 到 510 mm (以 2 為單位遞增)	0 mm
	結束位置 (中)：指定區域的結束位置，亦即由文件前端開始起算的長度 (mm)。	0 到 510 mm (以 2 為單位遞增)	0 mm
智慧型多頁進紙檢測之設定 (第 177 頁)	如果文件的指定位置貼有相同大小的紙張，可以設定掃描器記憶所貼紙張的位置，不再將該位置檢測為多頁進紙。 注意：必須先在掃描器驅動程式的設定對話方塊，或在〈指定多頁進紙檢測方法 [ 多頁進紙檢測 ]〉(第 172 頁) 的多頁進紙檢測設定中選擇 [ 檢測重疊 (超音波) ] 或 [ 檢測重疊及長度 ]。	手動模式 / 自動模式 1 / 自動模式 2	手動模式
	勾選此項以清除「自動模式」中所記憶的重疊形式 (長度、位置)。	[ 清除重疊形式 ] 核取方塊	未勾選
	指定是否要在電源關閉時記憶多頁進紙樣式。	記憶 / 不記憶	不記憶
進紙重試次數 (第 167 頁)	指定此設定以變更進紙異常時的進紙重試次數。	1 到 12 次	7 次
使用壽命計數器 (第 162 頁)	指定耗材的更換週期。	進紙輪 / 制動輪： 10,000 到 2,550,000 張 (以 10,000 為單位遞增)	進紙輪： 200,000 張  制動輪： 200,000 張
自動檢測紙張尺寸時的邊界 (第 168 頁)	指定是否最佳化 (進位 / 捨去) 掃描影像資料的零碎部分。	最佳化 / 捨去	最佳化



項目	概要說明	參數 / 數值	出廠預設值
手動送紙超時 (第 178 頁)	選擇是否停用或啟用手動送紙。	不啟用 / 啟用	不啟用
	設定從無紙到檢測出錯誤的間隔時間：指定取消手動送紙的等待時間。	5、10、20、30、40、50、60、70、80、90、100、110 (秒)	10 秒
電源開關控制 (第 180 頁)	指定開啟 / 關閉掃描器電源的方法。	啟用電源開關 / 不啟用電源開關 / 啟用 USB 供電	啟用電源開關
紙張保護 (第 169 頁)	指定是否啟用或停用紙張保護。 啟用此設定時，掃描器會在檢測到文件異常變形時停止掃描，以減低發生進紙錯誤時文件受損的風險。 手動送紙模式會停用紙張保護功能。 亦可從掃描器驅動程式的設定對話方塊指定此設定。 注意：系統會優先套用掃描器驅動程式的設定。	啟用 / 不啟用	不啟用
紙張保護敏感度 (第 169 頁)	啟用紙張保護功能時，可指定檢測文件進紙異常的敏感度。	低 / 中 / 高	普通
送紙模式 (*2) (第 170 頁)	使用 fi-6140Z 或 fi-6240Z 時，指定此設定以掃描最厚 1.4mm 的卡片 (橫向方式 200dpi (60ppm))。	普通 / 名片 (1.25 mm 或以上)	普通

\*1: 使用 fi-6230Z 或 fi-6240Z 時顯示。

\*2: 使用 fi-6140Z 或 fi-6240Z 時顯示。

首頁

目錄

索引

引言

掃描器概要

如何裝載文件

指定掃描設定

如何使用操作  
面板

各種掃描方式

日常維護

更換耗材

疑難排解

操作設定

附錄

詞彙表

## 9.4 頁數計數器的相關設定

### 檢查並重設計數器

#### ■ 檢查計數器

可檢視各耗材部件的狀態，來決定更換耗材的時間。計數器顏色變更，表示需要更換耗材。更換耗材後，如果頁數計數器到達〈[耗材的更換週期 \[ 使用壽命計數器 \]](#)〉(第 162 頁)中指定值的 95% 時，耗材計數器會變為淡黃色；到達 100% 時，則變為黃色。注意：墨水計數器（只有安裝列印器時顯示）不會變更顏色。

- 1 啟動 Software Operation Panel。  
請參閱〈[9.1 啟動 Software Operation Panel](#)〉(第 147 頁)。
- 2 從左側清單選擇 [ 裝置設定 ]。

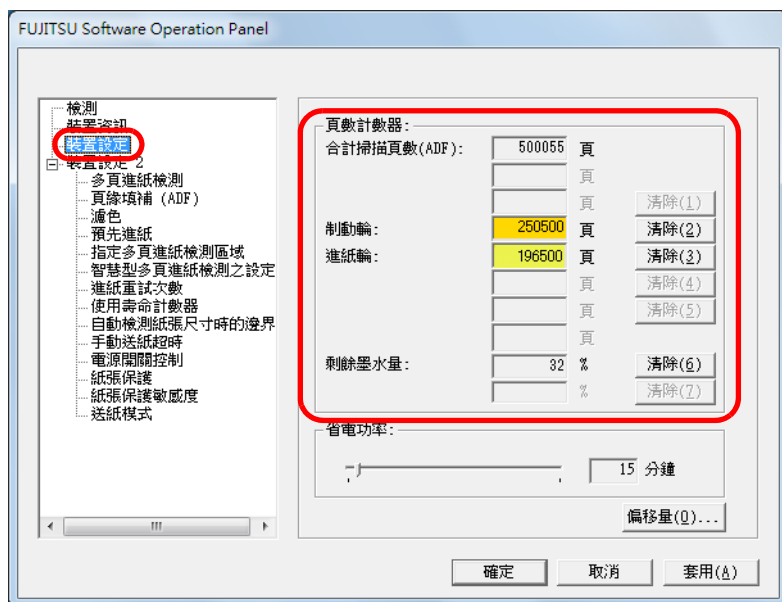

在此對話方塊中，可以檢查以下事項：

項目	概要說明
合計掃描頁數 (ADF)	透過 ADF 掃描的總張數 (概數)
合計掃描頁數 (平台) (fi-6230Z/fi-6240Z)	透過平台式掃描器掃描的總張數 (概數) (fi-6230Z/fi-6240Z)
制動輪	更換制動輪後的掃描張數
進紙輪	更換進紙輪後的掃描張數
剩餘墨水量	列印器 (配件) 墨水匣的剩餘墨水量 (只有安裝列印器時顯示)



如果掃描器是因拔下電源線或選擇 [ 不啟用電源開關 ] 而關閉，則最多可能有 9 張文件無法計算到 [ 合計掃描頁數 (ADF) ]。  
關於停用電源開關的詳細資訊，請參閱〈[開啟 / 關閉掃描器電源的方法 \[ 電源開關控制 \]](#)〉(第 180 頁)。

## ■ 重設計數器

更換耗材時，請按照以下程序重設對應的計數器。

1 按一下要更換耗材的 [ 清除 ] 按鈕。

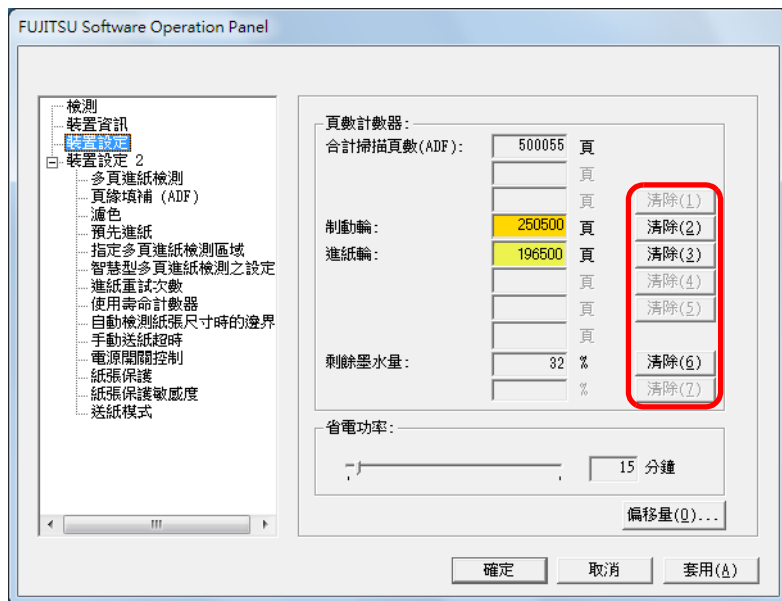

⇒ 計數器重設為 0。  
對於墨水計數器，則設定為 100。

2 按一下 Software Operation Panel 中的 [ 確定 ] 按鈕。

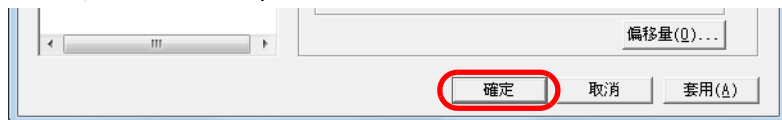

⇒ 出現確認訊息。

3 按一下 [ 確定 ] 按鈕。

⇒ 儲存設定。

## ■ 更換耗材的訊息

使用掃描器時，可能會出現以下訊息。  
訊息

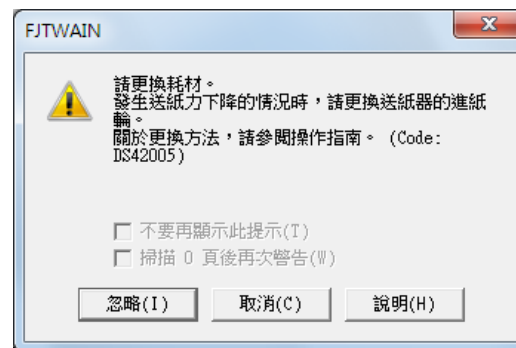

檢查訊息並適當更換耗材。

如果按一下 [ 忽略 ] 按鈕，訊息會消失並繼續掃描。然而，建議您盡快更換耗材。

若要立即停止掃描並更換耗材，請按一下 [ 取消 ] 按鈕。

關於更換耗材的詳細資訊，請參閱以下說明：

- 〈7.2 更換制動輪〉(第 114 頁)
- 〈7.3 更換進紙輪〉(第 116 頁)

## 耗材的更換週期 [ 使用壽命計數器 ]

可指定各耗材的更換週期。

更換耗材後，如果頁數計數器到達此處指定值的 95% 時，計數器 ([ 裝置設定 ] 中) 的背景色會變為淡黃色；到達 100% 時，則變為黃色。

也會出現更換耗材 (第 161 頁) 的訊息。

### 1 啟動 Software Operation Panel。

請參閱 <9.1 啟動 Software Operation Panel> (第 147 頁)。

### 2 從左側清單選擇 [ 裝置設定 2 ] → [ 使用壽命計數器 ]。

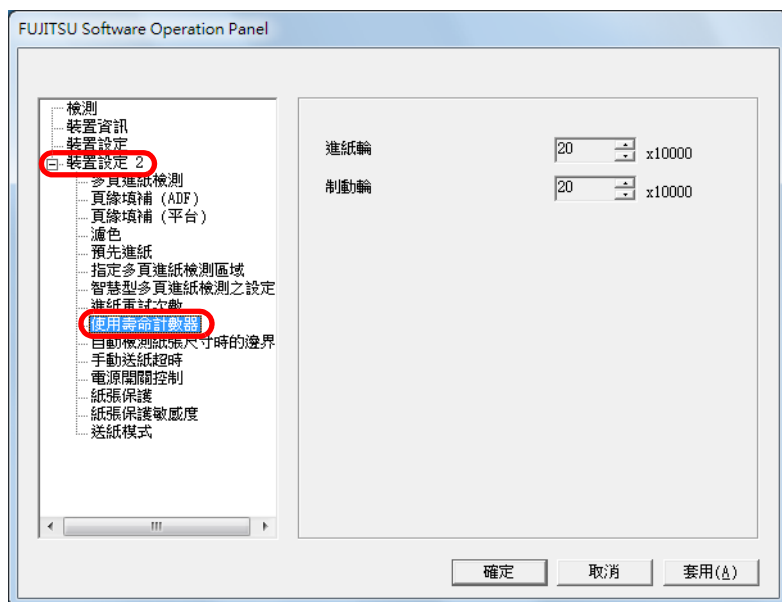

### 3 將數值指定為更換週期。

數值範圍從 10,000 到 2,550,000 張 (以 10,000 為單位遞增)。

首頁

目錄

索引

引言

掃描器概要

如何裝載文件

指定掃描設定

如何使用操作  
面板

各種掃描方式

日常維護

更換耗材

疑難排解

操作設定

附錄

詞彙表

## 9.5 掃描的相關設定

### 調整掃描開始位置 [ 偏移量 / 垂直放大倍數調整 ]

當掃描影像的輸出位置不正確，或影像被縮短 / 拉長（垂直方向）時，請按照以下程序來調整偏移量和垂直放大倍率以調整影像。



一般而言，您無須作任何調整，因為出廠預設值已指定為適當的值。

- 1 啟動 Software Operation Panel。  
請參閱〈9.1 啟動 Software Operation Panel〉(第 147 頁)。
- 2 從左側清單選擇 [ 裝置設定 ]，然後按一下 [ 偏移量 ] 按鈕。

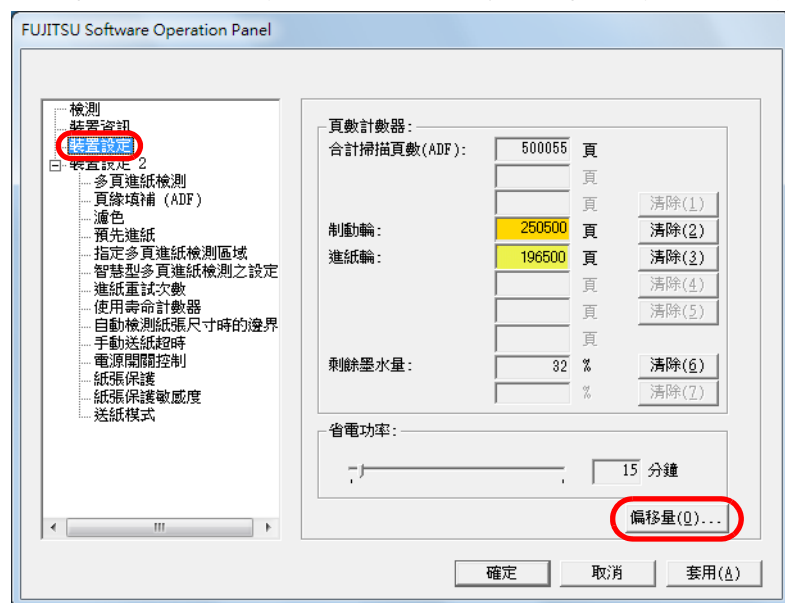

- 3 視需要調整偏移量等級 / 掃描放大倍率。

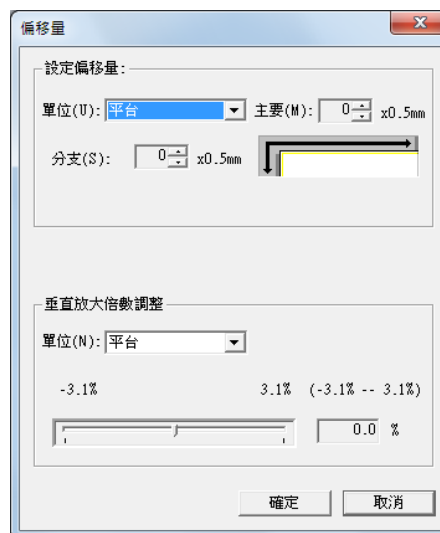

設定偏移量	概要說明
單位	選擇 [ 平台 ] (*1)、[ ADF (正面) ] 或 [ ADF (背面) ] 作為偏移量調整目標。
主要	調整水平 (寬度) 偏移量。 數值範圍從 -2 到 +2 mm (以 0.5 為單位遞增)。
分支	調整垂直 (長度) 偏移量。 數值範圍從 -2 到 +2 mm (以 0.5 為單位遞增)。

垂直放大倍數調整	概要說明
單位	選擇 [ 平台 ] (*1) 或 [ ADF ] 作為垂直放大倍數調整目標。
垂直放大倍數調整 (分支: 長度)	調整垂直 (長度) 放大倍數。 數值範圍從 -3.1 到 +3.1% (以 0.1 為單位遞增)。

\*1: 使用 fi-6230Z 或 fi-6240Z 時顯示。

## 消除掃描影像邊四周出現的陰影 / 線條 [ 頁緣填補 (ADF) ] / [ 頁緣填補 (平台) ] (fi-6230Z/fi-6240Z)

根據掃描的文件狀況而異，文件陰影可能會出現為黑色線條。在此情況下，可以使用「頁緣填補」功能來填補頁緣，以改善文件頁緣四周的影像畫質。

- 1 啟動 Software Operation Panel。  
關於詳細資訊，請參閱〈9.1 啟動 Software Operation Panel〉(第 147 頁)。
- 2 從左側清單選擇 [ 裝置設定 2 ] → [ 頁緣填補 (ADF) ] 或 [ 頁緣填補 (平台) ]。

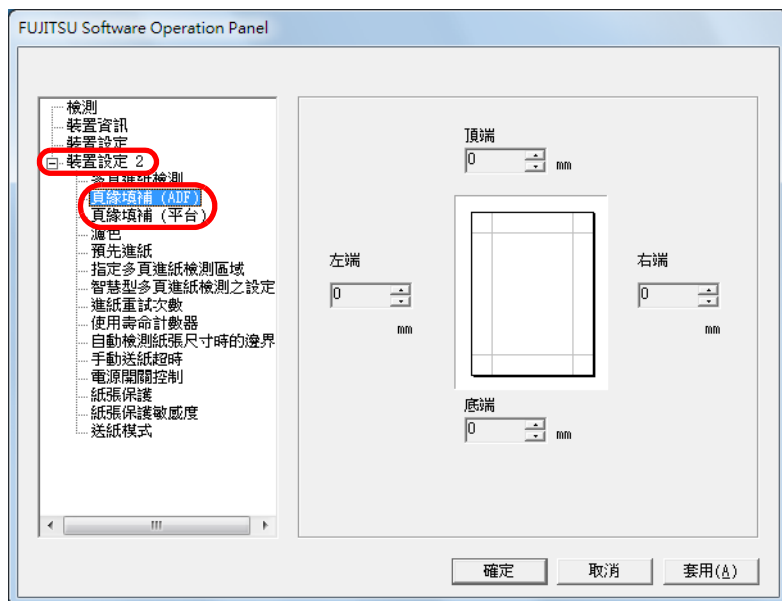

- 3 指定要在四周頁緣填補的寬度：頂端 / 底端 / 左端 / 右端。

ADF

T：頂端 = 0 到 15 mm  
B：底端 = -7 到 7 mm  
L：左端 = 0 到 15 mm  
R：右端 = 0 到 15 mm

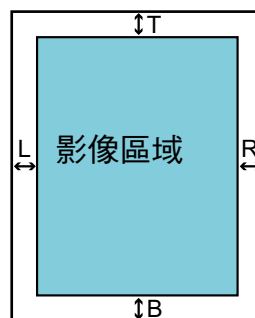

平台 (fi-6230Z/fi-6240Z)

T：頂端 = 0 到 15 mm  
B：底端 = 0 到 15 mm  
L：左端 = 0 到 15 mm  
R：右端 = 0 到 15 mm

(以 1 mm 為單位遞增)

根據背景顏色，以白色或黑色填補指定區域。



注意：如果「頁緣填補」的目標範圍過寬，可能會蓋掉頁緣附近的字元。



- 背景顏色通常為白色。您可以在掃描器驅動程式中變更為 [ 黑色背景 ]。例如在 TWAIN 驅動程式中，選擇 [ 選項 ] 按鈕 → [ 旋轉 ] 標籤 → [ 自動檢測尺寸和歪斜校正 ]，然後指定 [ 黑色背景 ]。
- 系統會根據指定值，如下填補頁面底端：
  - 1 到 7 mm  
從檢測頁面的底端開始，以白色填補頁緣。
  - -1 到 -7 mm  
輸出影像但不填補頁緣。
 「檢測頁面的底端」表示掃描器所檢測之掃描文件的底端。
- 使用 TWAIN 驅動程式時，亦可從掃描器驅動程式的設定對話方塊指定此設定。在此情況下，輸出影像時會使用 TWAIN 驅動程式的「頁緣填補」設定。

## 從掃描影像濾除顏色 [ 濾色 ]

透過「濾色」功能，您可以從掃描影像中選擇要濾除三原色（紅色、綠色和藍色）。

例如，當您掃描包含綠底黑字的文件時若選擇 [ 綠色 ]，則掃描影像上只會出現黑色字元。



「濾色」對於淡色（低彩度顏色）效果最佳，對於深色則可能無法濾除。



只有黑白或灰階模式才可指定濾色。

### 1 啟動 Software Operation Panel。

請參閱 [〈9.1 啟動 Software Operation Panel〉](#) (第 147 頁)。

### 2 從左側清單選擇 [ 裝置設定 2 ] → [ 濾色 ]。

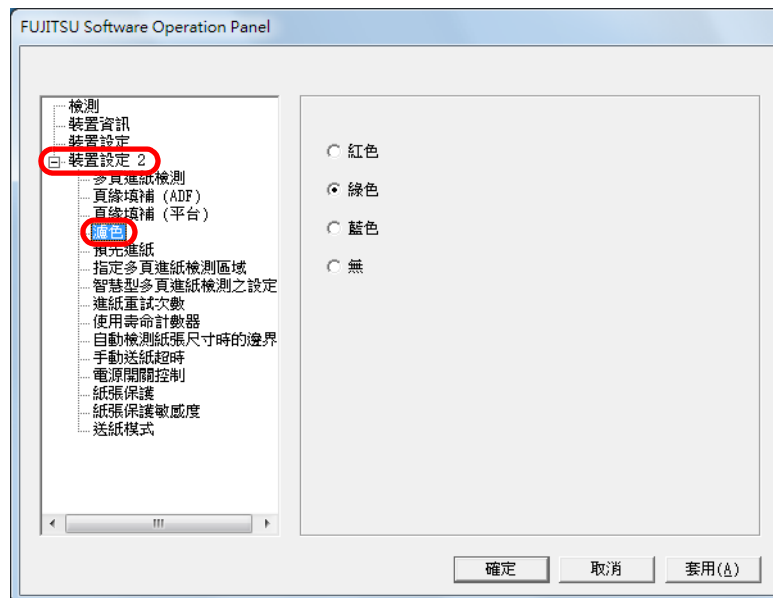

### 3 選擇要濾除的顏色。

紅色、綠色、藍色：不濾除所選的顏色。

無：不濾除任何顏色。



Software Operation Panel 只可以從紅、綠和藍三色中選擇濾色。若要濾除您選擇的顏色，請從掃描器驅動程式中指定設定。關於更多詳細資訊，請參閱 [〈從影像濾除顏色 \(濾色\)〉](#) (第 79 頁)。



使用 TWAIN 驅動程式時，亦可從掃描器驅動程式的設定對話方塊指定此設定。注意：系統會優先套用掃描器驅動程式的設定。  
使用 ISIS 驅動程式時，會一直啟用掃描器驅動程式的設定。



## 縮短掃描間隔 [ 預先進紙 ]

「預先進紙」表示掃描下一張文件之前，先將文件送到掃描開始位置的功能。

啟用 [ 預先進紙 ] 可縮短每張文件之間的掃描間隔。

1 啟動 Software Operation Panel。  
請參閱〈9.1 啟動 Software Operation Panel〉(第 147 頁)。

2 從左側清單選擇 [ 裝置設定 2 ] → [ 預先進紙 ]。

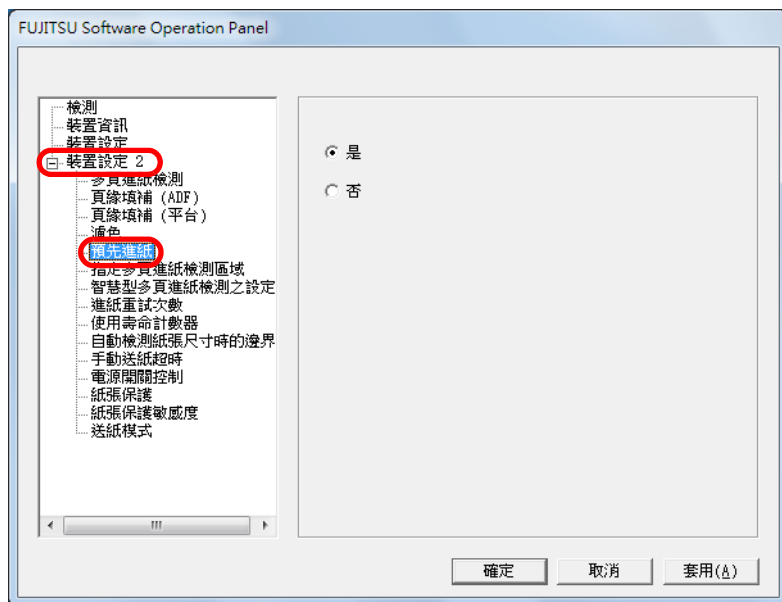

3 選擇 [ 是 ] 或 [ 否 ]。



- 啟用預先進紙時若您中途取消掃描，則需要取出預先進紙的文件，然後重新裝載文件。
- 亦可從掃描器驅動程式的設定對話方塊指定此設定。注意：系統會優先套用掃描器驅動程式的設定。

首頁

目錄

索引

引言

掃描器概要

如何裝載文件

指定掃描設定

如何使用操作  
面板

各種掃描方式

日常維護

更換耗材

疑難排解

操作設定

附錄

詞彙表



## 進紙重試次數

指定此設定以變更進紙異常時的進紙重試次數。

**1** 啟動 Software Operation Panel。  
請參閱〈9.1 啟動 Software Operation Panel〉(第 147 頁)。

**2** 從左側清單選擇 [ 裝置設定 2 ] → [ 進紙重試次數 ]。

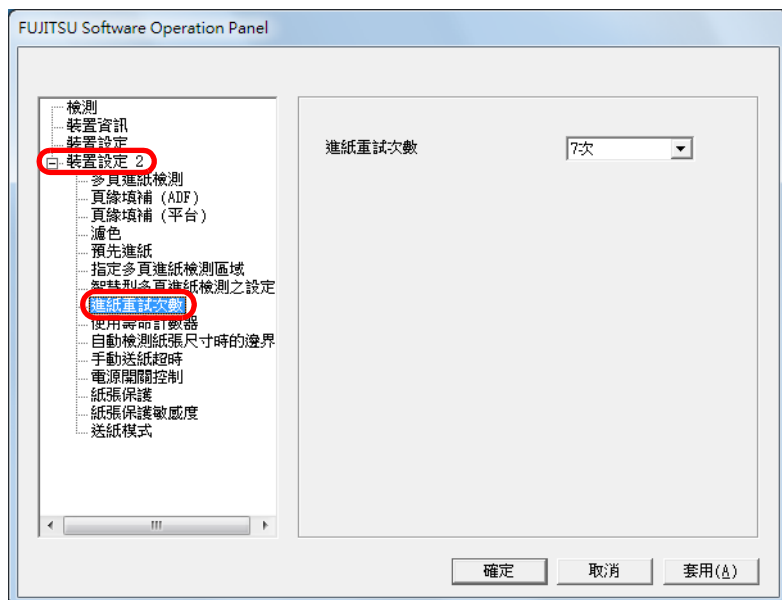

**3** 指定進紙重試次數。  
數值範圍從 1 到 12 次。

## 裁剪影像邊緣 [ 自動檢測紙張尺寸時的邊界 ]

影像在掃描期間可能會產生一些零碎資料。您可以使用「自動檢測紙張尺寸時的邊界」功能，指定是否包括或排除這些零碎資料。

- 1 啟動 Software Operation Panel。  
請參閱〈9.1 啟動 Software Operation Panel〉(第 147 頁)。
- 2 從左側清單選擇 [ 裝置設定 2 ] → [ 自動檢測紙張尺寸時的邊界 ]。

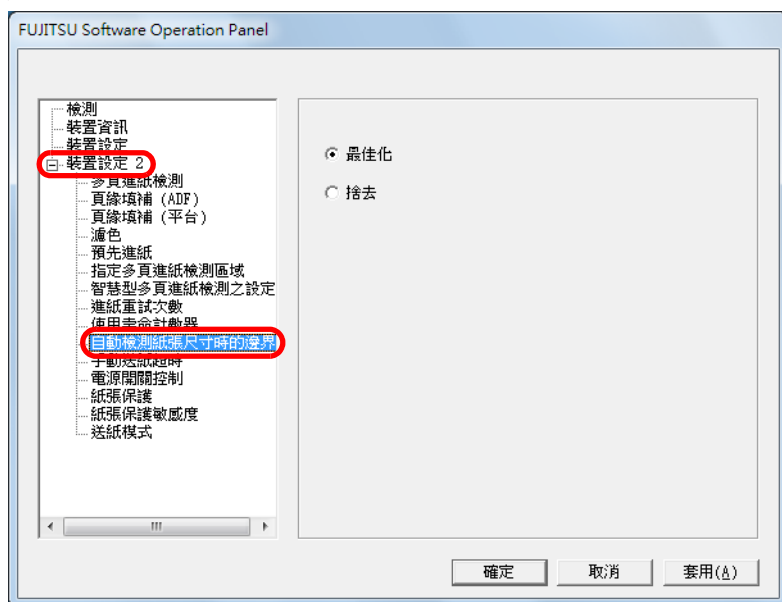

- 3 選擇是否要包含或排除零碎資料。  
選擇 [ 最佳化 ] 以防止排除掃描影像的零碎資料。



- 選擇 [ 最佳化 ] 可防止資料遺失，但也可能在右側產生黑線。
- 文件右側附近有文字時若選擇 [ 捨去 ]，某些像素資料可能會遺失。
- 關於設定自動頁面尺寸檢測的詳細資訊，請參閱〈自動校正歪斜的影像〉(第 88 頁)。



此設定只適用於黑白模式。

## 保護文件以免受損 [ 紙張保護 ]

指定是否啟用或停用紙張保護。

掃描期間若發生進紙錯誤，會使重要文件受損。

啟用此設定時，掃描器會在檢測到文件異常變形時停止掃描，以減低發生進紙錯誤時文件受損的風險。

此功能可用來掃描難以進紙的文件（例如較薄的紙張）。

### 1 啟動 Software Operation Panel。

請參閱〈9.1 啟動 Software Operation Panel〉(第 147 頁)。

### 2 從左側清單選擇 [ 裝置設定 2 ] → [ 紙張保護 ]。

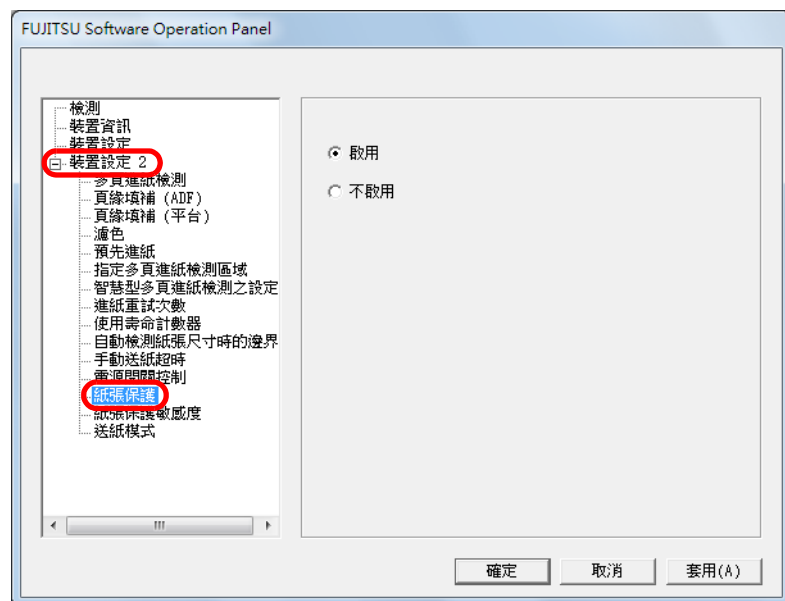

### 3 指定是否啟用或停用紙張保護。

當您選擇 [ 啟用 ] 時，掃描器會在檢測到文件異常變形時停止掃描。



- 注意：紙張保護是防止文件受損的功能，但不保證所有文件均可免於受損。
- 當您啟用紙張保護功能時，請確保放置文件時頂端對齊（對於混合不同長度的批次文件更為重要）。如果頂端沒有對齊，即使文件送紙正常，也可能會啟動紙張保護功能並停止掃描。



- 手動送紙模式會停用紙張保護功能。
- 亦可從掃描器驅動程式的設定對話方塊指定此設定。  
注意：系統會優先套用掃描器驅動程式的設定。

## 指定紙張保護的敏感度 [ 紙張保護敏感度 ]

啟用紙張保護功能時，可指定檢測文件進紙異常的敏感度。當文件無法透過滾輪正常進紙時，可能會變型（例如捲曲、摺疊或皺摺）。若要檢測這些問題並停止掃描，請選擇 [ 低 ] 只檢測嚴重變形的文件，或選擇 [ 高 ] 同時檢測輕微變形的文件。

- 1 啟動 Software Operation Panel。  
請參閱〈9.1 啟動 Software Operation Panel〉(第 147 頁)。
- 2 從左側清單選擇 [ 裝置設定 2 ] → [ 紙張保護敏感度 ]。

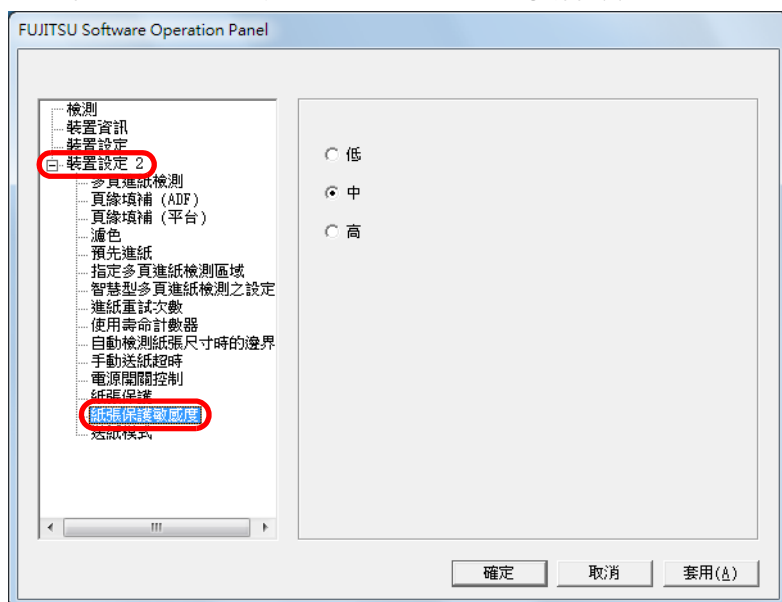

### 3 指定敏感度。

- 低：降低敏感度以檢測捲曲的文件。
- 中：以普通的敏感度來監視文件。  
一般使用情況請保持此設定。
- 高：增加敏感度以檢測捲曲的文件。



若經常發生卡紙，請指定 [ 低 ]。

## 掃描較厚的塑膠卡 [ 送紙模式 ] (fi-6140Z/fi-6240Z)

當使用 fi-6140Z/fi-6240Z 以 200dpi (60ppm) 橫向方式掃描時，可掃描最厚 1.4 mm 的塑膠卡。

- 1 啟動 Software Operation Panel。  
請參閱〈9.1 啟動 Software Operation Panel〉(第 147 頁)。
- 2 從左側清單選擇 [ 裝置設定 2 ] → [ 送紙模式 ]。

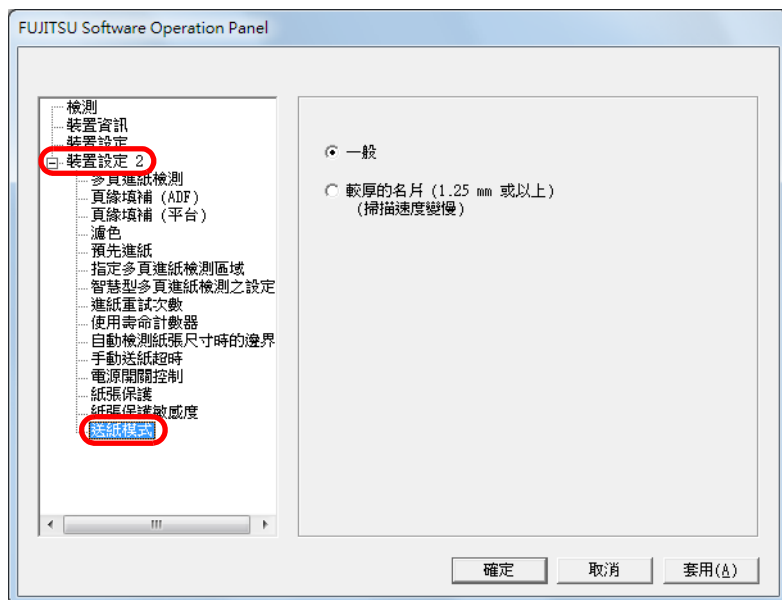

- 3 指定送紙模式。  
若要掃描厚度達 1.4 mm 的塑膠卡，請選擇 [ 較厚的名片 (1.25 mm 或以上)]。



選擇較厚的卡片時，掃描速度會變慢 [ 較厚的名片 (1.25 mm 或以上)]。

## 9.6 多頁進紙檢測的相關設定

### 指定多頁進紙檢測方法 [ 多頁進紙檢測 ]

ADF 同時送進兩張或以上的紙張時，即發生多頁進紙錯誤。檢測出不同的文件長度時，亦稱為多頁進紙。

掃描時若未注意到多頁進紙錯誤，掃描影像中可能會遺失重要資料。「多頁進紙檢測」可用來防止這類問題。啟用此功能時，一旦掃描器檢測出多頁進紙，即會顯示錯誤訊息並停止掃描。注意：此功能無法在文件前端的 30 mm 區域內檢測多頁進紙。

1 啟動 Software Operation Panel。  
請參閱〈9.1 啟動 Software Operation Panel〉(第 147 頁)。

2 從左側清單選擇 [ 裝置設定 2 ] → [ 多頁進紙檢測 ]。

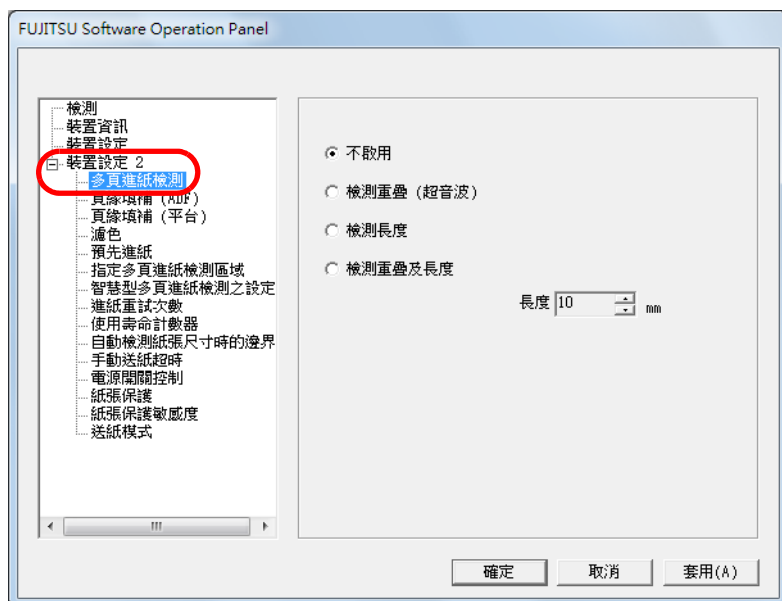

3 選擇一種檢測方法。

方法	概要說明
不啟用	不檢測多頁進紙。
檢測重疊 (超音波)	透過檢查文件重疊來檢測多頁進紙。選擇此設定時，亦可指定以下兩種選項： <ul style="list-style-type: none"> <li>指定文件頂端的檢測長度範圍。關於更多詳細資訊，請參閱〈指定多頁進紙的檢測區域 [ 指定多頁進紙檢測區域 ]〉(第 174 頁)。</li> <li>如果文件的指定位置貼有相同大小的紙張，忽略多頁進紙檢測。關於更多詳細資訊，請參閱〈對設定圖樣忽略多頁進紙〉(第 100 頁)。</li> </ul>
檢測長度	透過文件的長度差異來檢測多頁進紙。注意：掃描混合不同大小的批次文件時，無法準確檢測出多頁進紙。
檢測重疊及長度	同時透過 [ 檢測重疊 (超音波) ] 和 [ 檢測長度 ] 來檢測多頁進紙。注意：掃描混合不同大小的批次文件時，無法準確檢測出多頁進紙。選擇此設定時，亦可指定以下兩種選項： <ul style="list-style-type: none"> <li>指定文件頂端的檢測長度範圍。關於更多詳細資訊，請參閱〈指定多頁進紙的檢測區域 [ 指定多頁進紙檢測區域 ]〉(第 174 頁)。</li> <li>如果文件的指定位置貼有相同大小的紙張，忽略多頁進紙檢測。關於更多詳細資訊，請參閱〈對設定圖樣忽略多頁進紙〉(第 100 頁)。</li> </ul>
長度	從 10/15/20 mm 選擇不同長度。任何長度低於指定值的文件，均不會檢測為多頁進紙。

掃描器概要

如何裝載文件

指定掃描設定

如何使用操作面板

各種掃描方式

日常維護

更換耗材

疑難排解

操作設定

附錄

詞彙表



- 若要掃描不同長度的文件，請指定 [ 檢測重疊 (超音波) ]。
- 若指定 [ 檢測重疊 (超音波) ]，掃描貼有相片或紙張的文件時，可能會誤將文件的重疊部分檢測為多頁進紙。在此情況下，請指定 [ 檢測長度 ]。然而請注意，若限制檢測範圍，則仍然可使用 [ 檢測重疊 (超音波) ]。
- 使用文件護套時無法檢測多頁進紙。



亦可從掃描器驅動程式的設定對話方塊指定此設定。  
注意：系統會優先套用掃描器驅動程式的設定。

首頁

目錄

索引

引言

掃描器概要

如何裝載文件

指定掃描設定

如何使用操作  
面板

各種掃描方式

日常維護

更換耗材

疑難排解

操作設定

附錄

詞彙表

## 指定多頁進紙的檢測區域 [ 指定多頁進紙檢測區域 ]

只有指定 [ 檢測重疊 (超音波) ] 或 [ 檢測重疊及長度 ] 時，才可以使用以下設定。

- 從左側清單選擇 [ 裝置設定 2 ] → [ 指定多頁進紙檢測區域 ]。  
勾選對話方塊中的 [ 選擇範圍 ] 核取方塊。

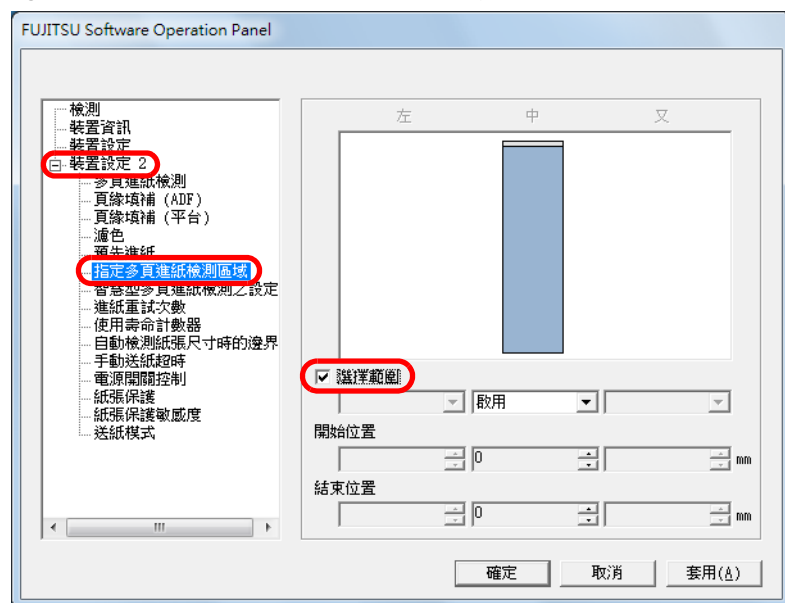

## 2 指定檢測範圍。

範圍	概要說明
選擇範圍	<p>勾選此核取方塊即可指定下圖的檢測範圍 (淡藍色區域)。</p> <p>勾選此核取方塊以啟用此對話方塊中的設定。取消勾選此核取方塊以停用設定。取消勾選此核取方塊會將開始位置和結束位置設為「0」，使整頁文件皆為多頁進紙的檢測範圍。若文件放置於進紙輪寬度的中間，將適用上述條件。</p>
不啟用 (中)	不對所選區域檢測多頁進紙。
啟用 (中)	對所選區域檢測多頁進紙。
開始位置 (中)	顯示檢測的開始位置 (從文件前端開始起算的長度)。 範圍：0 到 510 mm (以 2 mm 為單位遞增)， 開始位置 < 結束位置
結束位置 (中)	顯示檢測的結束位置 (從文件前端開始起算的長度)。 範圍：0 到 510 mm (以 2 mm 為單位遞增)， 開始位置 < 結束位置





- 當 [開始位置] 和 [結束位置] 皆設為「0」時，無論是否啟用此功能，均會對整個區域執行多頁進紙檢測。
- 若要對整份文件停用多頁進紙檢測功能，請選擇 [不啟用]，然後將開始位置設為「0」，並將結束位置設為等於或超過文件長度。
- 如果開始位置設定大於文件長度，選擇 [不啟用] 會檢測文件整體長度；而選擇 [啟用] 則會停用多頁進紙檢測功能。
- 若要檢測多頁進紙，檢測範圍長度必須至少指定為 5 mm。指定設定，使結束位置超過開始位置 6 mm 或以上。
- 亦可使用以下方法之一設定開始和結束位置：
  - 使用滑鼠在顯示的影像上拖曳一個區域。
  - 拖曳顯示影像中 [開始位置] 和 [結束位置] 的滑桿。

範例 1：

位置：中

選擇範圍 = 啟用，開始位置 = 50 mm，結束位置 = 200 mm

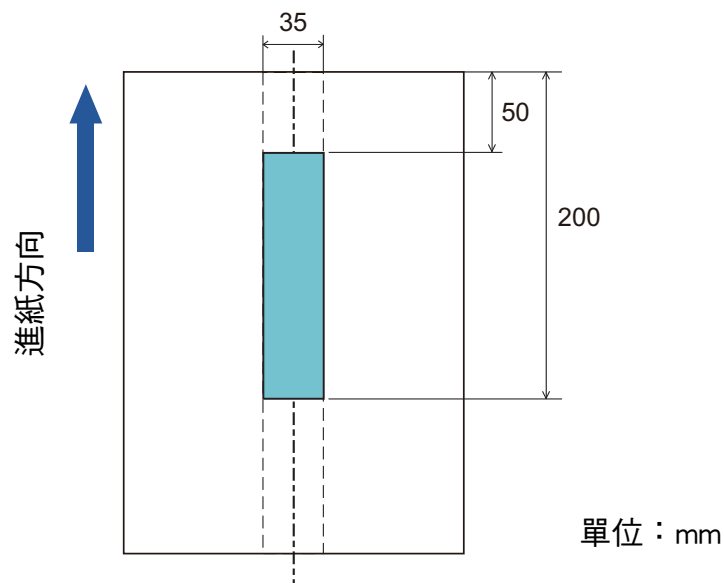

對淡藍色區域檢測多頁進紙。

範例 2：

位置：中

選擇範圍 = 啟用，開始位置 = 0 mm，結束位置 = 0 mm

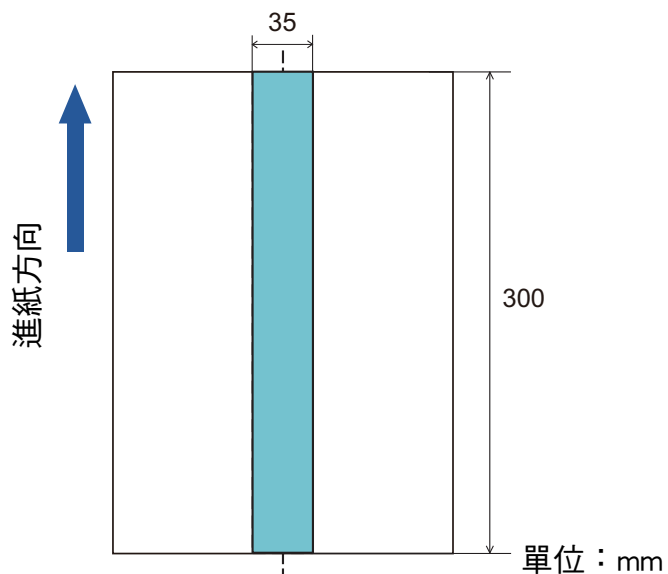

對淡藍色區域檢測多頁進紙。



檢測文件重疊時，如果文件黏在一起或因靜電而附著，多頁進紙檢測的準確度可能會下降。

範例 3：(錯誤範例)

位置：中

選擇範圍 = 啟用，開始位置 = 100 mm，結束位置 = 102 mm

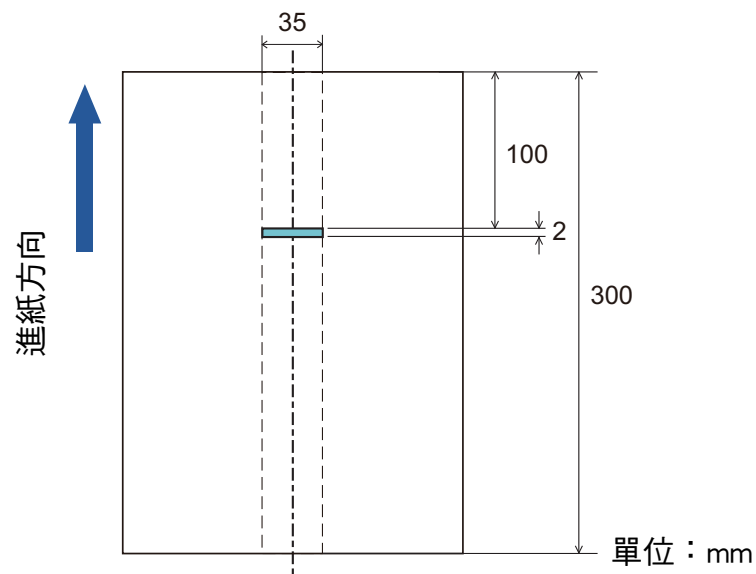

由於檢測範圍 (長度) 小於 5 mm，無法準確檢測多頁進紙。

## 指定不檢測多頁進紙的區域 [ 智慧型多頁進紙檢測之設定 ]

如果文件的指定位置貼有相同大小的紙張，可以設定掃描器記憶所貼紙張的位置，不再對該位置檢測多頁進紙。注意：必須先在掃描器驅動程式的設定對話方塊，或在 [〈指定多頁進紙檢測方法 \[ 多頁進紙檢測 \]〉](#) (第 172 頁) 的多頁進紙檢測設定中選擇 [ 檢測重疊 (超音波) ] 或 [ 檢測重疊及長度 ]。

### 1 啟動 Software Operation Panel。

請參閱 [〈9.1 啟動 Software Operation Panel〉](#) (第 147 頁)。

### 2 從左側清單選擇 [ 裝置設定 2 ] → [ 智慧型多頁進紙檢測之設定 ]。

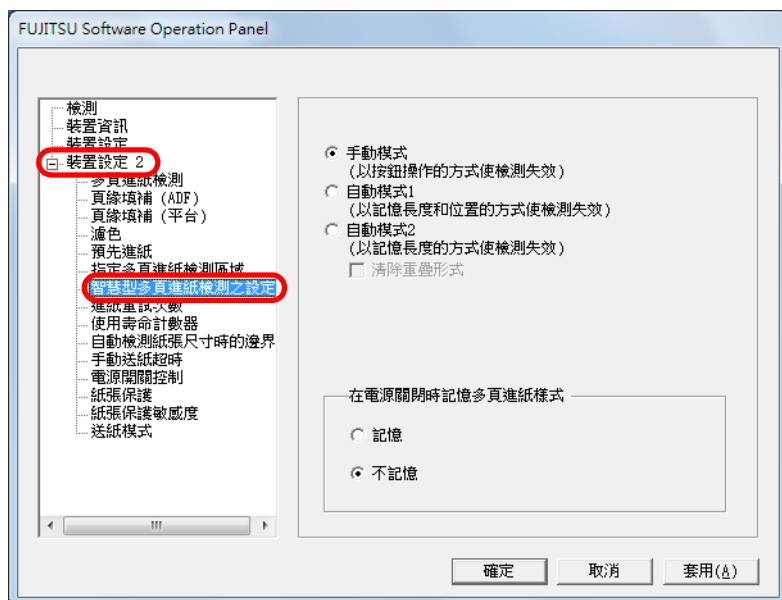

### 3 選擇一個操作模式，然後按一下 [ 確定 ] 按鈕。

模式	概要說明
手動模式	在檢測出多頁進紙時不會記憶附件的大小和位置。將文件放回 ADF 並重新掃描時，忽略多頁進紙檢測。
自動模式 1	在檢測出多頁進紙時，記憶所貼紙張的大小和位置。從下次掃描起，不再將記憶的樣式檢測為多頁進紙。
自動模式 2	在檢測出多頁進紙時，記憶所貼紙張的大小。從下次掃描起，不再將記憶的樣式 (包括任何小於附件長度) 檢測為多頁進紙。



- 勾選 [ 清除重疊形式 ] 核取方塊，可以清除「自動模式」中所記憶的重疊樣式 (長度、位置)。
- 在 [ 在電源關閉時記憶多頁進紙樣式 ] 中，可以選擇是否要在電源關閉時記憶多頁進紙樣式。選擇 [ 記憶 ] 時，可以在下次開啟掃描器電源時使用八種 (頁) 最近記憶的多頁進紙樣式。

關於此步驟以後程序的詳細資訊，請參閱 [〈對設定圖樣忽略多頁進紙〉](#) (第 100 頁)。

## 9.7 待機時間的相關設定

### 手動送紙模式的等待時間 [ 手動送紙超時 ]

當您用手逐張載入掃描文件時，可以指定下一張文件載入 ADF 進紙槽的等待時間（間隔）。只要在設定時間內載入文件，即可繼續掃描。否則，掃描會自動結束並取消手動送紙模式。注意：您也可按下操作面板上的 [Send to] 按鈕來取消手動送紙模式。

1 啟動 Software Operation Panel。

請參閱〈9.1 啟動 Software Operation Panel〉(第 147 頁)。

2 從左側清單選擇 [ 裝置設定 2 ] → [ 手動送紙超時 ]。

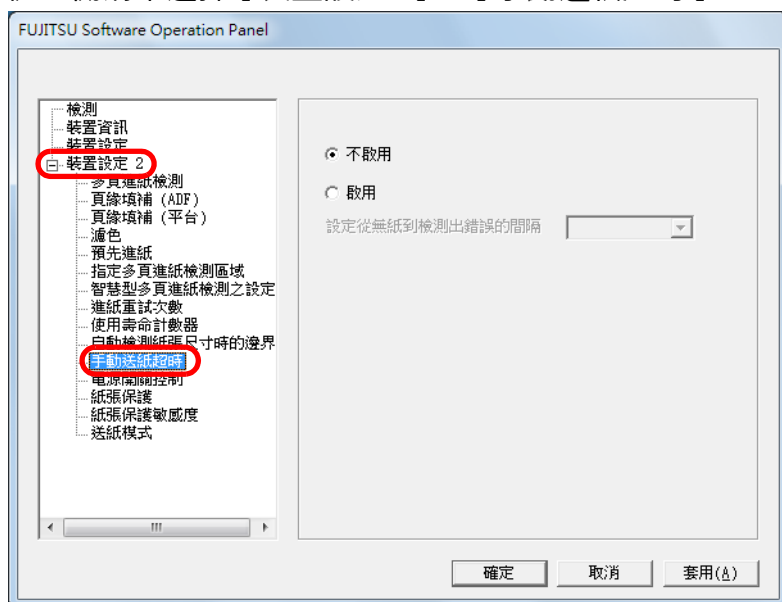

3 指定是否要啟用或停用 [ 手動送紙超時 ]。

若選擇 [ 啟用 ]，亦請於 [ 設定從無紙到檢測出錯誤的間隔時間 ] 中指定時間。



當啟用 [ 手動送紙超時 ] 時，即使開始掃描時 ADF 進紙槽上沒有任何文件，掃描器也會在設定時間內等待文件。

## 進入省電模式前的待機時間 [ 省電功率 ]

可指定掃描器進入省電模式前的待機時間。

- 1 啟動 Software Operation Panel。  
請參閱〈9.1 啟動 Software Operation Panel〉(第 147 頁)。
- 2 從左側清單選擇 [ 裝置設定 ]。

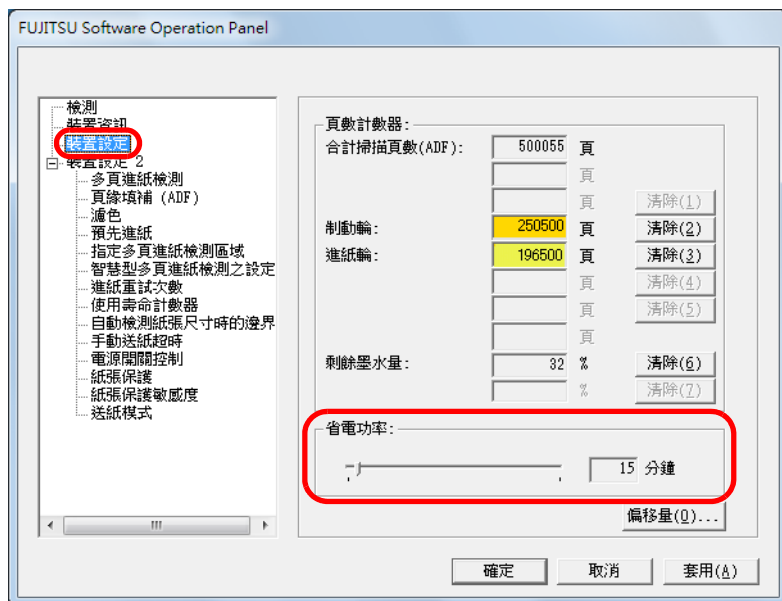

- 3 使用滑桿指定進入省電模式的等待時間。  
數值範圍從 5 到 235 分鐘 (以 5 為單位遞增)。

## 9.8 開啟 / 關閉電源的相關設定

### 開啟 / 關閉掃描器電源的方法 [ 電源開關控制 ]

可以透過以下方式之一，指定掃描器開啟 / 關閉電源的方法：

- 按下操作面板上的 [Power] 按鈕
- 拔下電源線，然後再重新接上
- 讓掃描器隨電腦電源同步開啟 / 關閉

#### 1 啟動 Software Operation Panel。

請參閱 [〈9.1 啟動 Software Operation Panel〉](#) (第 147 頁)。

#### 2 從左側清單選擇 [ 裝置設定 2 ] → [ 電源開關控制 ]。

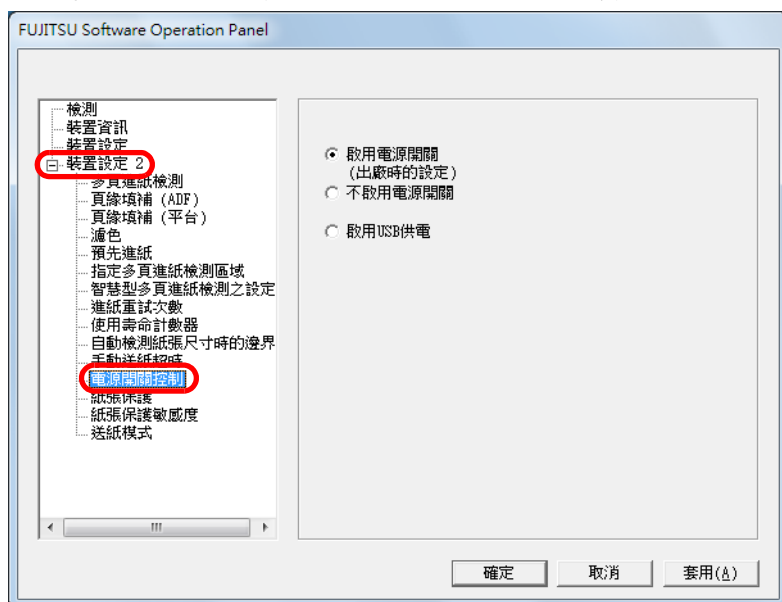

#### 3 請選擇以下項目之一：

- [ 啟用電源開關 ] : 按下操作面板上的 [Power] 按鈕。
- [ 不啟用電源開關 ] : 拔下電源線，然後再重新接上。
- [ 啟用 USB 供電 ] : 讓掃描器隨電腦電源同步開啟 / 關閉。



即使已關閉電腦電源，某些電腦類型和 USB 集線器也會對 USB 纜線供電。  
在此情況下，[ 啟用 USB 供電 ] 模式可能無法正常運作。

# 附錄

本附錄提供以下資訊。

A. 1 基本規格.....	182
A. 2 安裝規格.....	184
A. 3 外部尺寸.....	186
A. 4 掃描器配件.....	187
A. 5 移除軟體.....	188

## A. 1 基本規格

項目		規格				附註	
		fi-6130Z	fi-6230Z	fi-6140Z	fi-6240Z		
掃描器類型		ADF	ADF + 平台	ADF	ADF + 平台	-	
影像感應器		彩色 CCD × 2 (前面、後面)	彩色 CCD × 3 (前面、後面、平台)	彩色 CCD × 2 (前面、後面)	彩色 CCD × 3 (前面、後面、平台)	-	
光源		白色冷陰極螢光燈管 ×2 (前面、後面)	白色冷陰極螢光燈管 ×3 (前面、後面、平台)	白色冷陰極螢光燈管 ×2 (前面、後面)	白色冷陰極螢光燈管 ×3 (前面、後面、平台)	-	
掃描區域	最小	ADF	52 × 74 (mm) / 2.05 × 2.91 (英吋) (橫向 / 直向)			(*1)	
	最大	ADF	216 × 355.6 (mm) / 8.5 × 14 (英吋)			(*2)	
		平台	-	216 × 297 (mm) / 8.5 × 11.69 (英吋)	-	216 × 297 (mm) / 8.5 × 11.69 (英吋)	
紙張重量 (厚度)		41 到 209 g/m <sup>2</sup> (11 到 56 磅) 對於 A8 大小，則為 127 到 209 g/m <sup>2</sup> (34 到 56.1 磅) 1.4 mm 或以下的塑膠卡 (*3)				(*4)	
掃描速度 (A4 橫向) (*5)	黑白 (黑白)	單面：40 ppm 雙面：80 ipm		單面：60 ppm 雙面：120 ipm		200 dpi	
	灰階						
	彩色						
	黑白 (黑白)	單面：30 ppm 雙面：60 ipm		單面：40 ppm 雙面：80 ipm			300 dpi
	灰階						
	彩色						
文件裝載量 (*6)		50 張				紙張重量：80 g/m <sup>2</sup> (20 磅) 合計厚度：5 mm 或以下	



項目	規格				附註
	fi-6130Z	fi-6230Z	fi-6140Z	fi-6240Z	
光學解析度	600 dpi				-
輸出解析度	黑白 (黑白)	50 到 600 dpi、1200 dpi			50 到 600 dpi：可以 1 dpi 為設定單位遞增 1200 dpi：可從掃描器驅動程式選擇
	灰階				
	彩色				
灰階	各色彩 8 位元				內部處理期間 10 位元
半色調圖樣	遞色 / 誤差擴散				-
介面 (*7)(*8)	USB 2.0 / 1.1 (*9)				B 型
	-		Ultra SCSI		遮蔽式 50- 針高密度類型
其他	硬體即時 JPEG 壓縮				-

\*1: 最小掃描區域 (A8 大小) (只適用於 ADF)。使用平台則無限制。

\*2: 長頁掃描功能最長可掃描 3,048 mm (120 英吋) 的文件。

對於長度超過 864 mm (34.02 英吋) 的文件，解析度必須設定為 200 dpi 或以下。

\*3: 當使用 fi-6140Z/fi-6240Z 時，以 200 dpi (60 ppm) 橫向方式最大可掃描 1.25 mm 厚的卡片。可以在 Software Operation Panel 下變更設定，來掃描厚度達 1.4 mm 的塑膠卡。

關於詳細資訊，請參閱 [〈掃描較厚的塑膠卡 \[送紙模式\] \(fi-6140Z/fi-6240Z\)〉 \(第 171 頁\)](#)。

\*4: 紙張重量只適用於 ADF。使用平台則無限制。

\*5: 注意：此為硬體限制，而且資料傳輸時間等軟體處理時間也會加到實際的掃描時間。

\*6: 裝載量根據紙張重量而異。關於詳細資訊，請參閱 [〈2.3 可掃描的文件 \(ADF\)〉 \(第 41 頁\)](#)。

\*7: USB 2.0/1.1 和 Ultra SCSI 介面無法同時使用。

\*8: 您無法同時使用兩種類型的介面纜線將數台電腦連接到連接。

\*9: 若要連接 USB 2.0 連接埠，USB 連接埠和集線器均需支援 USB 2.0。此外請注意，使用 USB 1.1 時掃描速度會變慢。

## A. 2 安裝規格

項目		規格				
		fi-6130Z	fi-6230Z	fi-6140Z	fi-6240Z	
外部尺寸 (寬度 × 長度 × 高度)(*1)		301 × 160 × 158 (mm) / 15.75 × 31.5 × 17.72 (英吋)	301 × 567 × 229 (mm) / 15.75 × 31.5 × 17.72 (英吋)	301 × 160 × 158 (mm) / 15.75 × 31.5 × 17.72 (英吋)	301 × 567 × 229 (mm) / 15.75 × 31.5 × 17.72 (英吋)	
安裝空間 (寬度 × 長度 × 高度)(*2)		400 × 700 × 380 (mm) / 15.75 × 27.56 × 14.96 (英吋)	400 × 800 × 450 (mm) / 15.75 × 31.5 × 17.72 (英吋)	400 × 700 × 380 (mm) / 15.75 × 27.56 × 14.96 (英吋)	400 × 800 × 450 (mm) / 15.75 × 31.5 × 17.72 (英吋)	
重量		4.2 公斤 (9.26 磅)	8.8 公斤 (19.4 磅)	4.2 公斤 (9.26 磅)	8.8 公斤 (19.4 磅)	
輸入功率	電壓範圍	100 Vac ±10%				
	相數	單相				
	頻率範圍	50/60 ±3 Hz				
耗電功率	操作	ADF	38 W 或以下		42 W 或以下	
		平台	-	45 W 或以下	-	50 W 或以下
	省電模式		5.36 W 或以下		5.70 W 或以下	
	電源關閉時		1.0 W 或以下			
環境條件	溫度	操作中：攝氏 5 到 35 度 (華氏 41 到 95 度)；非操作中：攝氏 -20 到 60 度 (華氏 -4 到 140 度)				
	濕度	操作中：20 到 80%；非操作中：8 到 95%				
發熱量	操作	ADF	32.7 kcal/Hr 或以下		36.2 kcal/Hr 或以下	
		平台	-	38.7 kcal/Hr 或以下	-	43.0kcal/Hr 或以下
	省電模式		5.2 kcal/Hr 或以下			
	電源關閉時		0.86 kcal/Hr 或以下			

項目	規格			
	fi-6130Z	fi-6230Z	fi-6140Z	fi-6240Z
裝運重量 (*3)	6.5 公斤 (14.33 磅)	13.0 公斤 (28.66 磅)	6.5 公斤 (14.33 磅)	13.0 公斤 (28.66 磅)

\*1: 長度不包括 ADF 進紙槽和蓄紙器。

\*2: 所需安裝空間以掃描 A4 文件為準。

\*3: 包括包裝重量。

首頁

目錄

索引

引言

掃描器概要

如何裝載文件

指定掃描設定

如何使用操作  
面板

各種掃描方式

日常維護

更換耗材

疑難排解

操作設定

附錄

詞彙表

## A. 3 外部尺寸

外部尺寸如下。

fi-6130Z/fi-6140Z

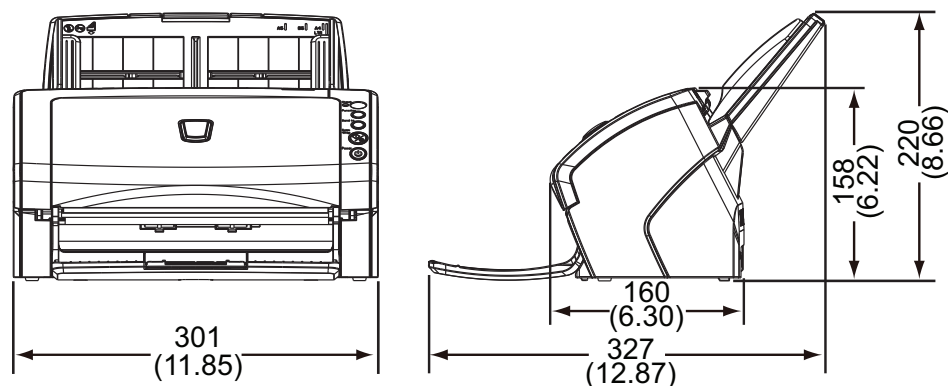

單位：mm (英吋)

fi-6230Z/fi-6240Z

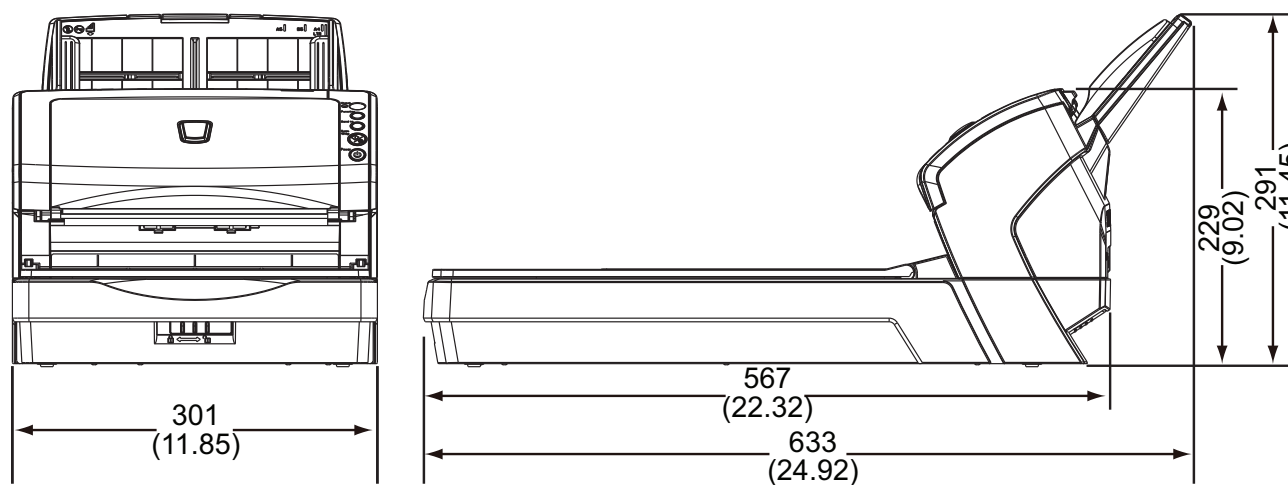

單位：mm (英吋)

## A. 4 掃描器配件

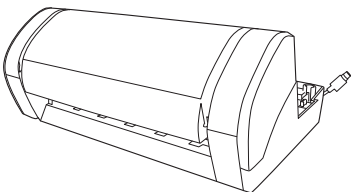
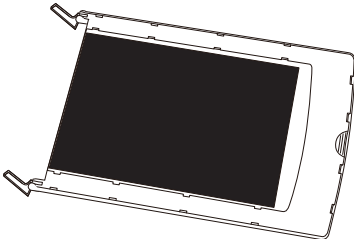
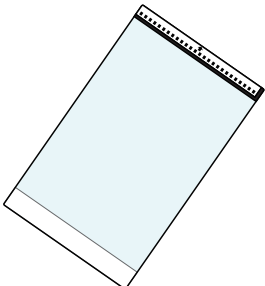
名稱	機型	支援的機型	概要說明
列印器 	FI-614PR	fi-6130Z fi-6140Z	掃描後可以在文件背面列印文字（例如字母、數字）的列印器配件。 可以使用掃描文件上的列印名稱、日期或序號來整理文件。 關於更多詳細資訊，請參閱《fi-614PR 列印器操作指南》。
黑色文件壓墊 	FI-624BK	fi-6230Z fi-6240Z	可在平台上以黑色背景掃描的配件。 可用作為配備黑色文件壓墊的文件掀蓋，並更換配備白色文件壓墊的標準文件掀蓋。 使用平台式掃描器掃描時，可以用來自動校正歪斜的影像或準確檢測出文件大小。
ScanSnap 文件護套 	PA03360-0013	fi-6130Z fi-6230Z fi-6140Z fi-6240Z	使用此配件可掃描大於 A4/Letter 大小的文件，以及相片和剪報等非標準大小的文件。 如果隨附的文件護套（x 1）因嚴重受損或磨損而無法用來掃描，則可以另外購買（一套 5 張）。 大約掃描 500 次後應更換文件護套。然而，如果發現受損或變髒，也請予以更換。

關於購買掃描器配件的詳細資訊或其他更多詳細資訊，請聯絡原購買經銷商或富士通掃描器的特約服務中心。

## A. 5 移除軟體

### 1 開啟電腦的電源。



以擁有「管理員」權限的使用者帳號登入。

### 2 結束所有正在執行的軟體。

### 3 選擇 [開始] 功能表 → [控制台]。

⇒ 出現 [控制台] 對話方塊。

### 4 選擇 [移除安裝程式]。

⇒ 出現 [程式和功能] 對話方塊，其中包含目前安裝的軟體清單。

### 5 選擇要移除的軟體。

- TWAIN 驅動程式：[Scanner Utility for Microsoft Windows]
- ISIS 驅動程式：[ISIS Driver - Fujitsu fi-6x30Z/fi-6x40Z]
- Kofax VRS：[Kofax VRS]
- Software Operation Panel：[Software Operation Panel]  
(Software Operation Panel 會連同 TWAIN 驅動程式 / ISIS 驅動程式 / Kofax VRS 一併安裝)。
- Error Recovery Guide：[Error Recovery Guide - Fujitsu fi-6x30Z/fi-6x40Z]
- Image Processing Software Option (試用版)：關於移除的詳細資訊，請參閱《Image Processing Software Option User' Guide》。
- ScandAll PRO：[Fujitsu ScandAll PRO]  
移除 ScandAll PRO 和 ScanSnap mode 後，也可以移除 Scan to Microsoft SharePoint 和 ABBYY FineReader for ScanSnap™。
- ScanSnap mode：[Fujitsu ScandAll PRO ScanSnap mode Add-in]
- Microsoft SharePoint：[Scan to Microsoft SharePoint]
- ABBYY FineReader for ScanSnap™：[ABBYY FineReader for ScanSnap (TM)]
- QuickScan Pro：[QuickScan]
- 使用手冊：[fi-Scanner manuals for fi-6x30Z/fi-6x40Z]

- Scanner Central Admin Agent：關於移除的詳細資訊，請參閱《Scanner Central Admin 4.0 使用指南》。
- Adobe® Reader™：[Adobe Reader]
- FUJITSU Scanner USB HotFix：[FUJITSU Scanner USB HotFix]

### 6 按一下 [移除] 按鈕或 [移除 / 變更] 按鈕。

### 7 若出現確認訊息，請按一下 [確定] 或 [是]。

⇒ 軟體已移除。



出現的視窗與操作方法根據使用的作業系統而異。

首頁

目錄

索引

引言

掃描器概要

如何裝載文件

指定掃描設定

如何使用操作  
面板

各種掃描方式

日常維護

更換耗材

疑難排解

操作設定

附錄

詞彙表

# 詞彙表

<b>A</b>	<b>S</b>	自動尺寸 / 歪斜檢測	遞色
A4 大小	SCSI	色彩平衡	影像處理
A5 大小	SCSI ID	作業分隔頁	摩爾紋路
A6	<b>T</b>	制動輪	暫時性異常
A7	TÜV	抽取輪廓	操作面板
A8 大小	TWAIN	直向	操作環境
ADF (自動送紙器)	<b>U</b>	亮度	橫向
<b>C</b>	USB	消除雜訊	濃度
CCD (電荷耦合器) 影像感應器	<b>Z</b>	紙張保護	篩選器
<b>D</b>	Zone OCR	能源之星	臨界值
Double Letter 尺寸	介面	送紙輪	濾色
dpi (每英吋點數)	分隔碼	單面掃描模式	雙面掃描模式
<b>F</b>	文件護套	智慧型多頁進紙檢測之設定	顏色反轉
FCC	出紙輪	超音波感應器	邊緣處理
<b>G</b>	加拿大通信局規定 (Canadian DOC)	進紙開始時間	驅動程式
Gamma	半色調	進紙輪	
<b>I</b>	卡紙	裝置異常	
ISIS	平台	解析度	
<b>L</b>	平滑	跳過空白頁	
Letter 尺寸	白色參考區	預先進紙	
<b>M</b>	光學感應器	預留掃描	
Multi Image (多影像)	列印器	預設值	
<b>O</b>	多頁進紙檢測	像素	
OCR (光學字元辨識)	灰階	誤差擴散	

首頁

目錄

索引

引言

掃描器概要

如何裝載文件

指定掃描設定

如何使用操作面板

各種掃描方式

日常維護

更換耗材

疑難排解

操作設定

附錄

詞彙表

## A

---

### A4 大小

210 × 297 mm 的標準紙張尺寸 (8.27 × 11.7 英吋)。

### A5 大小

148 × 210 mm 的標準紙張尺寸 (5.83 × 8.27 英吋)。

### A6

105 × 148 mm 的標準紙張尺寸 (4.13 × 5.83 英吋)。

### A7

74 × 105 mm 的標準紙張尺寸 (2.91 × 4.13 英吋)。

### A8 大小

52 × 74 mm 的標準紙張尺寸 (2.05 × 2.91 英吋)。

### ADF (自動送紙器)

可逐張掃描多頁文件的送紙機組。

## C

---

### CCD (電荷耦合器) 影像感應器

辨識文件所反射的光線，並將其轉換為數位形式的感應器。CCD 技術是掃描器、照相機和其他裝置獲取高畫質影像的基礎技術。

## D

---

### Double Letter 尺寸

用於美國與其他國家的標準紙張尺寸 (11 × 17 英吋)。

### dpi (每英吋點數)

掃描器和印表機用於表示解析度的單位。dpi 越高表示解析度越佳。



## F

---

### FCC

FCC 是美國獨立政府機構「聯邦通訊委員會」之縮寫，負責管制美國國內與國際之間透過無線電、電視、電報、衛星、電纜等方式的通訊。本手冊中引述 FCC 第 15 章的規定，目的是防止無線電接收器與其他裝置所發出無線電射頻能量造成有害的干擾，並對合乎規格的無線電接收器提供認證。此外，亦對低功率發射器提供認證，並允許操作通過認證的發射器而無須使用執照。

## G

---

### Gamma

表示影像亮度變化的單位。以函數方式表示裝置（例如掃描器、顯示器）的輸入功率以及影像的亮度。如果 Gamma 值大於 1 時，影像會變亮，相反則變暗。一般而言，要重現原稿相同的亮度時，會將 Gamma 值設定為 1。

## I

---

### ISIS

ISIS（影像掃描器介面規格）是影像裝置（例如掃描器、數位相機）的 API（應用程式介面）標準，由 EMC Corporation（前 Pixel Translations）的 Captiva 部門在 1990 年開發。若要使用符合 ISIS 標準的裝置，必須安裝支援 ISIS 標準的驅動程式軟體。

## L

---

### Letter 尺寸

用於美國與其他國家的標準紙張尺寸（8.5 × 11 英吋）。

## M

---

### Multi Image（多影像）

同時輸出彩色 / 灰階和黑白影像的功能。

## O

### OCR (光學字元辨識)

此裝置或技術可用於辨識文件中的文字，並將其轉換為可編輯的文字資料。系統會透過文件反射光的差異來識別字元形狀。

## S

### SCSI

SCSI (小型電腦系統介面) 是一種介面標準，用來連接硬碟和掃描器等裝置。使用此介面最多可連接七個裝置 (菊輪鍊 (Daisy Chain))。對於 Fast SCSI，最大的資料傳輸率為 10 MB/ 秒；而 Wide SCSI 的最大的資料傳輸率則為 20 MB/ 秒。

### SCSI ID

當啟動器選擇一個目標，或目標重新連接到啟動器時，用來指定特定的 SCSI 裝置。

## T

### TÜV

TWAIN (Technology Without Any Interesting Name) 是 TWAIN Working Group 對影像裝置 (例如掃描器、數位相機) 所開發的 API (應用程式介面) 標準。若要使用符合此標準的裝置，必須安裝支援 TWAIN 標準的驅動程式軟體。

### TWAIN

管制產品的機構，以符合相關安全性、性能和環境議題的各種標準。

## U

### USB

USB (通用序列匯流排) 是一種介面標準，用來連接鍵盤和掃描器等裝置。使用此介面最多可連接 127 個裝置。無須關閉裝置電源即可連接並拔除 USB 裝置。

USB 2.0 的資料傳輸率為：低速 1.5 Mbps、全速 12 Mbps 和高速 480 Mbps (最大)。

USB 1.1 的資料傳輸率為：低速 1.5 Mbps、全速 12 Mbps。

## Z

### Zone OCR

在掃描影像的指定區域內執行文字辨識的功能。

## 介面

電腦與掃描器之間通訊的連接介面。

## 分隔碼

讓掃描器識別各工作開始和結束位置或影像模式的特殊碼。

## 文件護套

為掃描大於 A4/Letter 大小之文件而設的透明塑膠套。

## 出紙輪

將文件從 ADF 送至蓄紙器的滾輪。

## 加拿大通信局規定 (Canadian DOC)

加拿大工業部 (Industry Canada, 為加拿大的政府部門之一) 制訂的標準, 為數位裝置發放的輻射性與傳導性無線電雜訊制訂相關的技術性需求。\*\*\*\*\*

## 半色調

使用點樣式以黑白模式重現色彩濃度。此方式適用於掃描黑白相片等影像。

## 卡紙

表示文件在輸紙道內部卡住, 或因文件滑動造成進紙中斷的錯誤。

## 平台

掃描器的輸入裝置。

用來掃描無法在 ADF 中掃描的文件 (例如書籍和雜誌)。

## 平滑

表示移除對角線和曲線上不平整的部分, 是 OCR 應用程式中常用的處理方法。

## 白色參考區

位於 ADF 內部的白色部分, 掃描器會將該部分定義為白色, 以適當地調整其他所有區域的亮度。

## 光學感應器

檢測光線傳輸量變化的感應器。透過監控文件的通過方式來檢測多頁進紙和卡紙等進紙異常。

## 列印器

可以在掃描文件背面上列印文字 (例如字母、數字) 的印表機。

可以使用掃描文件上的列印名稱、日期或序號來整理文件。

## 多頁進紙檢測

ADF 同時送進兩張或以上的紙張時, 即發生多頁進紙錯誤。檢測出不同的文件長度時, 亦稱為多頁進紙。

## 灰階

表示由黑到白 256 個漸層（濃度）的方法。適合用來掃描相片等影像。

## 自動尺寸 / 歪斜檢測

頁尾檢測：

檢測頁尾並掃描文件的長度。

自動檢測紙張大小

檢測紙張大小並以相同大小輸出影像資料。

黑色背景：

設定黑色的掃描背景。

## 色彩平衡

影像中的色彩平衡。

## 作業分隔頁

插入於批次文件之間，用來分割掃描作業的紙張。

可使用以下的作業分隔頁：

分隔碼形式的作業分隔頁：

列印有分隔碼的紙張。

條碼形式的作業分隔頁：

列印有條碼的紙張。

## 制動輪

防止多張文件同時送進 ADF 的滾輪。

## 抽取輪廓

描繪出黑、白區域之間的邊界，並將其抽取為輪廓的功能。

## 直向

放置文件時，較長的一側與進紙方向平行的方向。文件 / 影像會以直向放式放置 / 顯示。

## 亮度

指掃描影像的亮度。

### 消除雜訊

從影像中移除獨立雜訊（如白色區域內的黑點或黑色區域內的白點），以改善影像畫質的功能。

### 紙張保護

偵測文件進紙異常並停止掃描的功能。

### 能源之星

「能源之星」是美國國家環境保護局 (EPA) 於 1992 年對節能電子設備所制訂的國際標準，如今已獲世界各國採用。

### 送紙輪

將文件送進 ADF 的滾輪。

### 單面掃描模式

只掃描文件單面（正面或背面）的模式。（↔ 雙面掃描模式）

### 智慧型多頁進紙檢測之設定

此功能透過掃描器記憶重疊樣式，將某些重疊樣式排除在檢測多頁進紙的範圍外。

例如，如果頁面上同一位置貼有同一大小的紙張，掃描器可以記憶所貼紙張的位置，並可設定不對該位置檢測多頁進紙。

### 超音波感應器

透過超音波來檢測多頁進紙錯誤的感應器。透過監察通過文件的超音波差異來檢測多頁進紙。

### 進紙開始時間

表示從放置文件到文件通過送紙槽無紙感應器後，開始進紙之間的時間長度。

### 進紙輪

將 ADF 進紙槽上裝載的文件分出一張，然後送入 ADF 的一組滾輪。

### 裝置異常

裝置異常需要維修人員才能解決問題。

### 解析度

表示影像畫質（精細度）的單位。解析度會以每英寸內的像素數目顯示。由於影像資料是由眾多小點（像素）組合而成，如果相同影像包含不同像素數目，則含有較多像素的影像會更為精細。因此解析度越高時，影像也越清晰。

### 跳過空白頁

檢測並自動刪除批次文件中空白頁（白色或黑色）的功能。

## 預先進紙

表示預先將文件送進開始掃描的位置。  
可縮短放置文件和文件送到開始位置之間的時間。

## 預留掃描

以大於指定紙張尺寸的大小掃描文件的功能。

## 預設值

(硬體)  
出廠預設值。

(軟體)  
安裝軟體時設定的值。

## 像素

作成掃描影像的點。

## 誤差擴散

以黑白像素二值化為基礎處理半色調(模擬灰階)影像的方法。此功能會將一個像素和其相鄰像素的光學密度相加，然後按照像素密度順序重新放置黑色像素，減低掃描和輸出影像之間的差異。將誤差擴散至其他像素，可將相鄰像素的密度資料二值化。此功能可消除報紙等半色調影像上的摩爾紋路，並重現灰階漸層。

## 遞色

排列點群以重現灰階濃度的程序。由指定的預設點樣式來重現灰階濃度。相較於多層次灰階，此方式需要較少的記憶體。

## 影像處理

表示透過指定掃描參數處理並輸出掃描影像。

## 摩爾紋路

因文件放置角度不正確而造成掃描影像上出現重覆的紋路。

## 暫時性異常

可由操作人員自行解決的錯誤。

## 操作面板

由顯示器和按鈕組合而成的面板，用於選擇功能或變更設定等掃描器作業。

## 操作環境

操作或存放掃描器的所需條件(例如溫度、濕度)。

### 橫向

放置文件時，較短的一側與進紙方向平行的方向。

### 濃度

表示影像中色彩的深度。

### 篩選器

表示以下處理掃描影像的類型。

電子列印器：

在掃描影像資料上加上英數字串。

邊緣填補篩選器：

以指定色彩填補掃描影像的頁緣。

### 臨界值

用來決定某個顏色是黑色或白色的數值。若要掃描灰階漸層影像，必須設定臨界值。各像素均根據指定的數值轉換為黑色或白色。

### 濾色

從掃描影像濾除指定色彩的功能。

### 雙面掃描模式

一次掃描文件雙面的模式。(↔ 單面掃描模式)

### 顏色反轉

將影像的白色與黑色部分反轉的掃描方式。

### 邊緣處理

在黑色區域四周調低高亮度色彩（白色除外）濃度的功能。增加此功能的數值可以移除影像中的雜點，亦可作成較為「柔和」的影像。

### 驅動程式

為作業系統特別設計的程式，以便操作硬體裝置。

# 索引

## A

ADF	
清潔.....	106, 107
裝載文件.....	38
開啟 / 關閉.....	24
automatic page size detection.....	49

## I

ISIS 驅動程式.....	55
----------------	----

## S

[Scan/Stop] 按鈕.....	97
Scanner Central Admin.....	36
[Send to] 按鈕.....	97
Software Operation Panel.....	147
密碼.....	148
偏移量 / 垂直放大倍數調整.....	163
手動送紙超時.....	178
送紙模式.....	171
指定多頁進紙檢測區域.....	174
智慧型多頁進紙檢測之設定.....	177
濾色.....	165
紙張保護.....	169
設定項目.....	154
進紙重試次數.....	167
電源開關控制.....	180
頁緣填補.....	164

## T

TWAIN 驅動程式.....	52
-----------------	----

## 四劃

日常維護.....	103
手動送紙.....	87
文件護套.....	187
引言.....	3

## 五劃

卡紙.....	120
可掃描的文件.....	41
平台	
清潔.....	110
裝載文件.....	40
開啟 / 關閉.....	25
外部尺寸.....	186
主要功能.....	15

## 六劃

多頁進紙檢測.....	172
列印器.....	187
如何使用本手冊.....	2
自訂掃描器設定.....	97

## 七劃

更換耗材.....	112
更換週期.....	113

## 八劃

制動輪.....	114
長頁掃描.....	73

[首頁](#)
[目錄](#)
[索引](#)
[引言](#)
[掃描器概要](#)
[如何裝載文件](#)
[指定掃描設定](#)
[如何使用操作  
面板](#)
[各種掃描方式](#)
[日常維護](#)
[更換耗材](#)
[疑難排解](#)
[操作設定](#)
[附錄](#)
[詞彙表](#)



<b>九劃</b>		
待機時間.....	178	
省電模式.....	31	
指定掃描設定.....	51	
頁數計數器.....	160	
<b>十劃</b>		
耗材.....	113	
<b>十一劃</b>		
常規.....	5	
混合批次掃描.....	47	
基本的掃描操作流程.....	32	
清潔		
ADF (使用抹布).....	107	
ADF (使用清潔紙).....	106	
平台.....	110	
外部.....	105	
文件護套.....	111	
內部.....	106	
清潔用品.....	104	
移除軟體.....	188	
掃描		
不同類型和大小的文件.....	66	
掃描方式.....	65	
進階掃描.....	79	
掃描器		
部件和功能.....	16	
配件.....	187	
開啟 / 關閉電源.....	23	
掃描後的操作和處理方法.....	88	
產品標籤.....	145	
規格		
安裝掃描器.....	184	
基本規格.....	182	
文件.....	41	
設置 ADF 進紙槽.....	26	
設置蓄紙器.....	27	
進紙輪.....	116	
<b>十二劃</b>		
黑色文件壓墊.....	187	
<b>十三劃</b>		
裝載文件.....	37, 39	
<b>十四劃</b>		
疑難排解.....	119, 124	
<b>十五劃</b>		
影像掃描應用程式.....	35	
<b>十六劃</b>		
操作面板.....	62	
操作設定.....	146	
錯誤警示.....	121	
<b>十七劃</b>		
聯絡掃描器特約服務中心之前.....	143	

首頁

目錄

索引

引言

掃描器概要

如何裝載文件

指定掃描設定

如何使用操作  
面板

各種掃描方式

日常維護

更換耗材

疑難排解

操作設定

附錄

詞彙表

---

fi-6130Z/fi-6230Z/fi-6140Z/fi-6240Z 影像掃描器

操作指南

P3PC-3342-02ZTZ0

發行日：2012 年 7 月

發行者：PFU LIMITED

---

- 本手冊的內容若有變更，恕不另行通知。
- 對於因使用本掃描器和本手冊中描述之程序而造成任何損害，以及因瑕疵所造成的損失，PFU LIMITED 概不負責，且對第三者的索賠亦不負有任何賠償責任。
- 根據著作權法，禁止複製本手冊全部或部分內容以及複製掃描器的應用程式。