

## fi-6800 Scanneur d'images

# Instructions préliminaires

Nous vous remercions d'avoir choisi le Scanneur d'images couleur fi-6800 (désormais nommé « scanneur »). Ce guide contient des instructions que vous devez lire avant d'utiliser le scanneur. Veuillez respecter toutes les opérations qui y sont décrites.

Par ailleurs, vous devez également consulter les Consignes de sécurité avant d'utiliser le scanneur.

Lisez le Guide d'utilisation (PDF) inclus sur le Setup DVD-ROM pour avoir plus d'informations sur le fonctionnement du scanneur, son entretien, le remplacement des consommables et les résolutions de problèmes.

Juillet 2013

<Marques commerciales et marques déposées>

Microsoft, Windows, Windows Server, Windows Vista et SharePoint sont des marques déposées ou commerciales de Microsoft Corporation aux États-Unis et/ou dans d'autres pays.

ISIS est une marque déposée ou commerciale d'EMC Corporation aux États-Unis.

PaperStream est une marque déposée de PFU LIMITED au Japon.

Les autres noms de société et de produit sont des marques déposées ou commerciales de leurs détenteurs respectifs.

© PFU LIMITED 2009-2013

## Vérification des composants

Assurez-vous de la présence dans le paquet de tous les composants listés ci-dessous. Conservez tous les accessoires d'emballage qui vous seront fournis. Veuillez manipuler chaque composant avec précaution. La boîte et les accessoires d'emballage seront nécessaires pour entreposer et transporter le scanneur. Ne vous en débarrassez pas. Si un élément venait à manquer ou était défectueux, contactez votre distributeur ou un technicien agréé par FUJITSU.



Scanneur (×1)

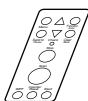

Habillage pour panneau de commande (×6)



Câble d'alimentation (×1)



Câble USB (×1)



Consignes de sécurité (×1)



Setup DVD-ROM (×1)



2D Barcode for PaperStream Setup CD-ROM (×1)



fi 6800 Opérations usuelles (×1)

fi 6800 Guide d'entretien (×1)



Remarque : le contenu peut varier selon le pays.

## Consignes de sécurité

Le fascicule ayant pour titre « Consignes de sécurité » contient des informations importantes pour une utilisation sûre et correcte du produit. Avant d'utiliser le scanner, assurez-vous d'avoir lu ce fascicule avec soin et d'en avoir parfaitement compris le sens.

## Symboles utilisés dans ce guide

Voici la liste des symboles indiqués dans ce guide.

Symboles	Descriptions
	Cette indication signale à l'utilisateur une opération qui peut être à l'origine de blessures graves voire mortelles si elle n'est pas scrupuleusement respectée.
	Ce symbole informe l'utilisateur d'un point particulièrement important. Lisez soigneusement cette information.
	Ce symbole informe l'utilisateur d'un conseil ou d'une astuce particulièrement utile concernant l'utilisation du produit.

## Installer le logiciel

### Présentation du logiciel fourni

Le logiciel suivant est fourni avec le scanner :

- **Pilote PaperStream IP (TWAIN)**  
Conforme à la norme standard TWAIN. Pour faire fonctionner le scanner avec des applications compatibles à la norme TWAIN.
- **Pilote PaperStream IP (ISIS)**  
Conforme à la norme standard ISIS. Pour faire fonctionner le scanner avec des applications compatibles à la norme ISIS.
- **2D Barcode for PaperStream**  
Cette option permet de reconnaître les codes en deux dimensions.  
Elle peut être utilisée avec le pilote PaperStream IP (TWAIN), le pilote PaperStream IP (ISIS) ou PaperStream Capture.  
Pour en savoir plus sur son installation, consultez le fichier "Lisez-moi" inclus dans le CD-ROM d'installation de 2D Barcode for PaperStream.

- **Software Operation Panel**  
Vous pourrez, par exemple, configurer l'utilisation du scanner et gérer les consommables. Installé conjointement avec le pilote PaperStream IP (TWAIN) ou le pilote PaperStream IP (ISIS).
- **Error Recovery Guide**  
Pour détecter les erreurs et afficher leurs solutions. Installé conjointement avec le pilote PaperStream IP (TWAIN) ou le pilote PaperStream IP (ISIS).
- **PaperStream Capture**  
Application de numérisation d'image, compatible avec le pilote PaperStream IP (TWAIN) et le pilote PaperStream IP (ISIS). Vous pouvez créer des profils à partir des paramètres de numérisation. Ces derniers peuvent être personnalisés selon vos besoins.
- **Guide**  
Vous trouverez les supports suivants : Consignes de sécurité, Instructions préliminaires et Guide d'utilisation.
- **Scanner Central Admin Agent**  
Pour centraliser la gestion de plusieurs scanners. Ainsi, vous pourrez appliquer simultanément les mises à jour du microprogramme, contrôler l'activité de n'importe quel scanner et consulter ses informations. Notez que les applications nécessaires peuvent différer selon le type d'opération. Pour en savoir plus, consultez le Guide d'utilisation de la Scanner Central Admin.
- **Autres logiciels (Anciens)**  
Les logiciels fournis avec les anciennes versions de scanners sont également inclus.
  - **Pilote TWAIN**  
Conforme à la norme TWAIN. Utilisé lorsque vous faites fonctionner le scanner avec des applications compatibles avec TWAIN.
  - **Pilote ISIS**  
Conforme à la norme ISIS. Utilisé lorsque vous faites fonctionner le scanner avec des applications compatibles avec ISIS.
  - **Image Processing Software Option**  
Option logicielle permettant la binarisation avancée des images numérisées. Peut être installée en même temps que les pilotes du scanner (TWAIN/ISIS).
  - **ScandAll PRO**  
Logiciel de numérisation d'image compatible avec TWAIN/ISIS. Vous pouvez définir des profils de numérisation suivant vos besoins. Ils vous permettront de réaliser des numérisations de façon simple.

● Scan to Microsoft SharePoint

Logiciel qui vous permet de télécharger vos fichiers facilement de ScandAll PRO vers un site SharePoint. Peut être installé en même temps que ScandAll PRO.

### Plateforme requise

Vous trouverez dans le tableau suivant, la plateforme requise pour le fi-6800.

Systèmes d'exploitation	<ul style="list-style-type: none"> <li>● Windows® 2000 Professionnel (Service Pack 4 au minimum) (*1) (*2)</li> <li>● Windows® XP Édition Familiale (Service Pack 3 au minimum)</li> <li>● Windows® XP Professionnel (Service Pack 3 au minimum)</li> <li>● Windows® XP Professionnel Édition x64 (Service Pack 2 au minimum)</li> <li>● Windows Server™ 2003, Édition Standard (*1) (*2) (*4)</li> <li>● Windows Server™ 2003, Édition x64 Standard (*1) (*2) (*4)</li> <li>● Windows Server™ 2003 R2, Édition Standard (Service Pack 2 au minimum) (*4)</li> <li>● Windows Server™ 2003 R2, Édition x64 Standard (Service Pack 2 au minimum) (*4)</li> <li>● Windows Server™ 2008 Standard (32/64 bits)</li> <li>● Windows Server™ 2008 R2 Standard (64 bits)</li> <li>● Windows Vista® Édition Intégrale (32/64 bits) (Service Pack 1 au minimum)</li> <li>● Windows Vista® Édition Familiale Premium (32/64 bits) (Service Pack 1 au minimum)</li> <li>● Windows Vista® Édition Familiale Basique (32/64 bits) (Service Pack 1 au minimum)</li> <li>● Windows Vista® Professionnel (32/64 bits) (Service Pack 1 au minimum)</li> <li>● Windows Vista® Entreprise (32/64 bits) (Service Pack 1 au minimum)</li> <li>● Windows® 7 Édition Familiale Premium (32/64 bits)</li> <li>● Windows® 7 Professionnel (32/64 bits)</li> <li>● Windows® 7 Entreprise (32/64 bits)</li> <li>● Windows® 7 Édition Intégrale (32/64 bits)</li> <li>● Windows Server™ 2012 Standard (64 bits)</li> </ul>
-------------------------	--

Systèmes d'exploitation	<ul style="list-style-type: none"> <li>● Windows® 8 (32/64 bits) (*3)</li> <li>● Windows® 8 Professionnel (32/64 bits) (*3)</li> <li>● Windows® 8 Entreprise (32/64 bits) (*3)</li> </ul>
Lecteur DVD	Nécessaire pour installer le logiciel
Interface	<ul style="list-style-type: none"> <li>● Ultra-SCSI (50-broches)</li> <li>● USB 2.0 (Haut débit)</li> </ul>

- \*1 : Scanner Central Admin Agent n'est pas accueilli.
- \*2 : ScandAll PRO et Scan to Microsoft SharePoint ne sont pas compatibles.
- \*3 : le logiciel fonctionne comme une application de bureau.
- \*4 : PaperStream IP et PaperStream Capture ne sont pas compatibles.



Le système d'exploitation utilisé à titre d'exemple dans les explications est Windows Vista®. Les boîtes de dialogue et opérations risquent de légèrement différer selon votre système d'exploitation. Lorsque la version du système d'exploitation n'a aucune importance, l'intitulé « Windows® » est alors utilisé.

### Installer le logiciel du scanner

Avec le Setup DVD-ROM, installez le logiciel fourni en effectuant les opérations suivantes. Deux méthodes d'installation sont disponibles : sélectionnez **Installation (Recommandée)** pour installer l'ensemble du logiciel ou **Installation (Personnalisée)** pour installer la rubrique désirée.



- Si une ancienne version est déjà installée, commencez par la désinstaller. Pour désinstaller un programme, consultez l'annexe A.5 *Désinstallation du logiciel* du Guide d'utilisation.
- Ouvrez une session en tant qu'utilisateur avec les privilèges d'un administrateur (Administrateurs).

### ■ Installation (Recommandée)

Les rubriques suivantes seront installées :

- Pilote PaperStream IP (TWAIN)
- Software Operation Panel
- Error Recovery Guide
- PaperStream Capture
- Guide
- Scanner Central Admin Agent

1. Allumez l'ordinateur et ouvrez une session Windows® en tant qu'utilisateur avec les privilèges d'un administrateur.
2. Insérez le Setup DVD-ROM dans le lecteur de DVD.  
⇒ L'écran **fi Series Setup** s'affiche.



Dans le cas contraire, double-cliquez sur **Setup.exe** du Setup DVD-ROM en utilisant Explorateur de Windows ou Poste de travail.

3. Cliquez sur le modèle de scanner.
4. Cliquez sur le bouton **INSTALLATION (Recommandée)**.



5. Procédez à l'installation en suivant les instructions qui s'affichent à l'écran.

## ■ Installation (Personnalisée)

1. Effectuez les étapes 1. à 3. dans [Installation \(Recommandée\) \(page 3\)](#).
2. Cliquez sur le bouton **INSTALLATION (Personnalisée)**.



3. Cochez sur la case du logiciel à installer puis sur le bouton **Suivant**.
4. Procédez à l'installation en suivant les instructions qui s'affichent à l'écran.

## Installation du Scanner

Placez le scanner dans un endroit approprié

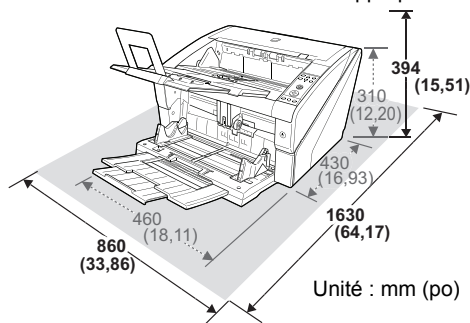

--- Dimensions du scanner

— Espace requis pour l'installation



- Le scanner pèse 32 kg (70,56 lb). Ne le transportez pas seul.
- Transportez-le en le soulevant par le bas.

## Branchement des câbles

Voici comment brancher les câbles du scanner sur l'ordinateur.

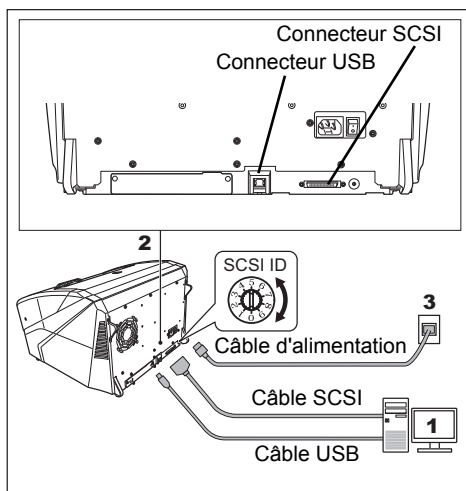

1. Assurez-vous que l'ordinateur est éteint.

## 2. Connectez le scanner à l'ordinateur avec un câble USB ou SCSI.



- Une connexion en USB et en SCSI simultanée est impossible.
- Vous ne pouvez pas connecter plusieurs ordinateurs au scanner.
- Éteignez d'abord le scanner et l'ordinateur à chaque fois que vous changez de câble d'interface.

Voici les conditions pour connecter les câbles respectifs.

### ● Câble USB

- Veuillez utiliser le câble USB fourni avec le scanner.

- Si vous utilisez un concentrateur USB, branchez sur le premier niveau le plus proche de l'ordinateur. Si vous branchez sur un niveau plus éloigné, le scanner risque de ne pas fonctionner correctement.

- Si vous optez pour le bus USB 2.0, assurez-vous d'utiliser le port et le concentrateur adéquats. La vitesse de numérisation risque d'être réduite si vous utilisez un bus USB 1.1.

### ● Câble SCSI



Attention à ne pas endommager les broches du connecteur SCSI lorsque vous connectez le scanner à l'ordinateur.

- Si vous utilisez le scanner avec une interface SCSI, vous devez acquérir le câble et la carte SCSI suivants.

### Câble SCSI :

utilisez un câble SCSI dont le connecteur vers l'ordinateur correspond au connecteur de la carte SCSI installée sur l'ordinateur. Côté scanner, utilisez un câble à forte densité 50 broches de type SCSI.

Connecteur SCSI 1 : blindé, 50 broches haute densité

Connecteur SCSI 2 : blindé, 68 broches haute densité

### Carte SCSI :

vous trouverez des informations sur les cartes SCSI recommandées sur le site FUJITSU (FAQ) :

<http://www.fujitsu.com/global/support/computing/peripheral/scanners/scsi/>

- Lors d'une connexion SCSI en chaîne, connectez le scanner afin qu'il soit reconnu comme le dernier périphérique de la chaîne.

-Le réglage à l'usine de l'ID SCSI est [5]. Si l'ID SCSI ou un autre périphérique SCSI est réglé sur la même ID, changez l'ID du scanner entre [0] et [6].

## 3. Connectez le câble d'alimentation sur le scanner et sur une prise de courant.

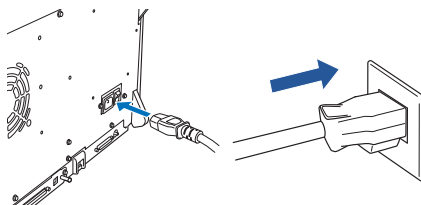

### ⚠ AVERTISSEMENT

Veuillez utiliser le câble d'alimentation fourni avec le scanner. Les cas suivants peuvent entraîner des risques d'électrocution ou un mauvais fonctionnement :

- utilisation d'un câble différent de celui fourni ;
- utilisation du câble fourni avec d'autres périphériques.

## Test de numérisation

Avec ScandAll PRO, vous pouvez réaliser des tests de numérisation afin de vérifier si vos documents ont correctement été numérisés. Pour en savoir plus sur la numérisation des documents avec PaperStream Capture et le pilote PaperStream IP, consultez l'aide de chaque logiciel.

Vous trouverez ci-dessous des explications relatives à ce test de numérisation.

### 1. Allumez le scanner.

1. Mettez l'interrupteur principal, situé à l'arrière, sur la position « I ».
2. Appuyez sur l'interrupteur secondaire situé à l'avant du scanner. Le scanner est SOUS TENSION, la touche d'alimentation scintille en bleu et l'afficheur à cristaux liquides (ACL) affiche « Prêt ».



Si une indication différente s'affiche, veuillez consulter le *Chapitre 8 Dépannage* du Guide d'utilisation.

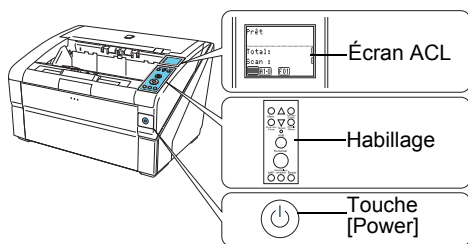

**2.** Utilisez l'habillage linguistique de votre choix pour le panneau de commande puis spécifiez la langue d'affichage de l'écran ACL.  
Pour en savoir plus, consultez le *chapitre 4 - Utilisation du panneau de commande* du Guide de l'utilisateur.

**3.** Allumez votre ordinateur

 En cas de connexion SCSI, allumez le scanner et confirmez que l'afficheur ACL indique « Prêt ». Ensuite, allumez votre ordinateur.

**4.** Le scanner est automatiquement détecté et la boîte de dialogue **Nouveau périphérique détecté** s'affiche. Sélectionnez **Rechercher et installer le logiciel-pilote (recommandé)** pour installer le pilote en suivant les instructions à l'écran.

**5.** Chargez un document sur le scanner  
Pour en savoir plus, veuillez consulter la section 2.1 *Chargement des documents* du Guide d'utilisation.

**6.** Exécutez ScandAll PRO.  
Sélectionnez **Démarrer** → **Tous les programmes** → **Fujitsu ScandAll PRO** → **ScandAll PRO**.

**7.** Ouvrez le menu **Outils** → **Préférences**.  
⇒ La boîte de dialogue **Configuration** s'ouvre.

**8.** Dans l'onglet **Numériser**, sélectionnez le pilote et appuyez sur le bouton **OK**.

**9.** Ouvrez le menu **Numériser** → **Sélectionner scanner**.  
⇒ La boîte de dialogue **Sélection du scanner** s'ouvre.

**10.** Sélectionnez le scanner que vous désirez utiliser et cliquez sur le bouton **Sélectionner**.

Sélectionnez le modèle de scanner connecté à votre ordinateur.  
La liste des modèles de scanners diffère selon le pilote installé.

TWAIN	ISIS
FUJITSU fi-6800dj	Fujitsu fi-6800

**11.** Ouvrez le menu **Numériser** → **Configuration de la numérisation**.

⇒ La boîte de dialogue **Configuration de la numérisation** s'ouvre.

**12.** Décochez la case **Sauvegarde dans un fichier**.

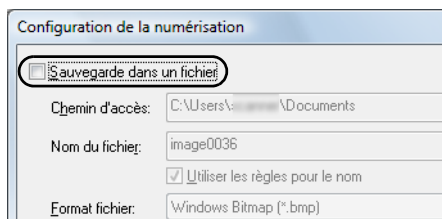

 Inutile de sauvegarder les données puisque vous ne faites que vérifier le fonctionnement du scanner.

**13.** Cliquez sur le bouton **Configuration du Scanner**.

⇒ La boîte de dialogue de configuration du pilote s'ouvre.

**14.** Configurez des paramètres du scanner comme la résolution ou le format du papier.

● Pilotes TWAIN/ISIS

Configurez les paramètres de numérisation et cliquez sur le bouton **OK**.

 La boîte de dialogue de configuration du pilote TWAIN risque de s'afficher après avoir cliqué sur le bouton **OK**. Le cas échéant, cliquez sur le bouton **Numériser** dans la boîte de dialogue.

**15.** Dans la boîte de dialogue **Configuration de la numérisation**, cliquez sur le bouton **Numériser**.

⇒ Les images numérisées sont affichées dans la fenêtre de ScandAll PRO.

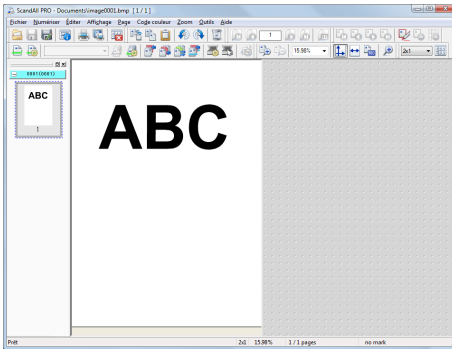

Si l'afficheur ACL affiche des caractères inattendus, veuillez consulter le *Chapitre 8 Dépannage* du Guide d'utilisation.

Pour en savoir plus sur les autres options de numérisation, veuillez consulter le *Chapitre 5 Diverses numérisations* du Guide d'utilisation.

---

## Pour nous contacter

Veuillez consulter la liste qui se trouve à la dernière page du fascicule Consignes de sécurité.