

fi-65F

Scanner di immagini

Guida dell'operatore

Grazie per aver acquistato lo scanner di immagini. Il presente manuale descrive le operazioni generali e la gestione dello scanner. Per informazioni sul posizionamento, la connessione e l'installazione dei software dello scanner, consultare l'"Avvio rapido".

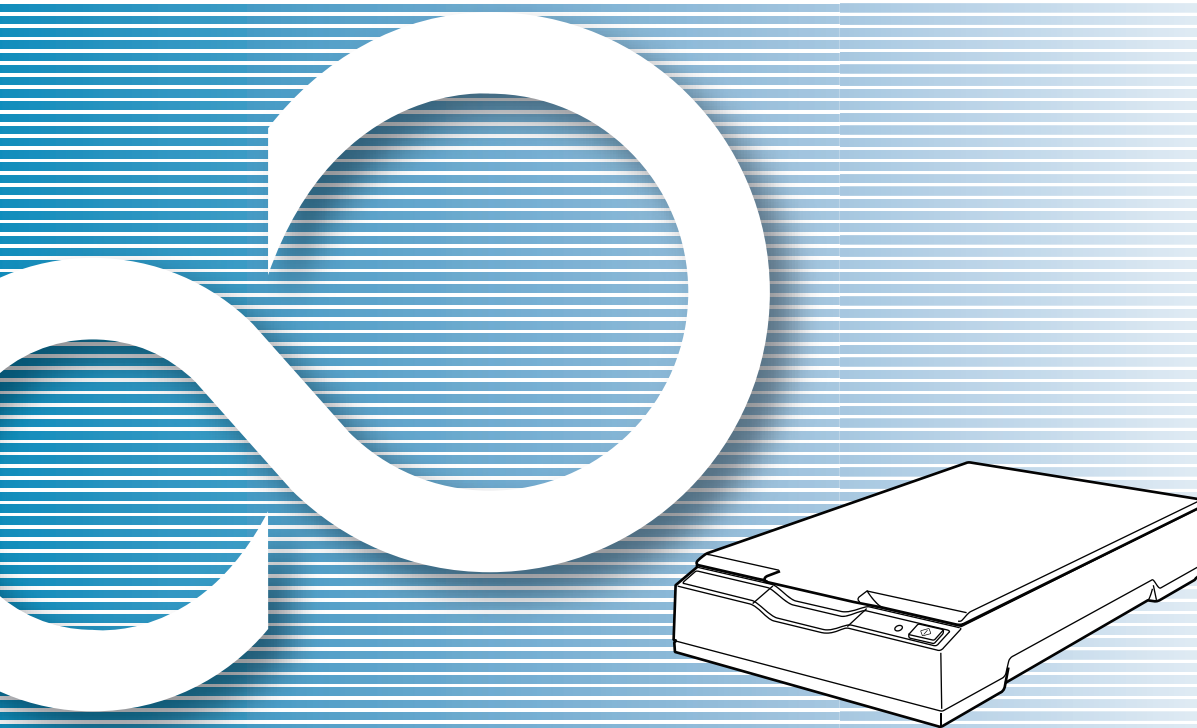

TOP

Sommario

Indice

Introduzione

Descrive i nomi e le funzioni delle parti e le operazioni generali dello scanner.

Panoramica dello scanner

Descrive come posizionare i documenti nello scanner.

Scansione dei documenti

Descrive gli elementi di impostazione dei driver dello scanner.

Configurazione delle impostazioni di scansione

Descrive le varie modalità di scansione.

Varie modalità di scansione

Descrive la pulizia dello scanner.

Manutenzione quotidiana

Descrive le modalità di risoluzione dei problemi.

Soluzione dei problemi

Descrive come configurare le impostazioni nel Software Operation Panel.

Impostazioni operative

Appendice

Glossario



Usa del manuale

Uso del manuale

Di seguito vengono riportati dei suggerimenti utili per l'uso del manuale.

- Per visualizzare o stampare il manuale, è richiesto Adobe® Acrobat® (7.0 o versione successiva) o Adobe® Reader® (7.0 o versione successiva).
- Nel manuale è possibile usare lo strumento di ricerca di Adobe® Acrobat® o di Adobe® Reader®.
Per dettagli consultare l'Aiuto di Adobe® Acrobat® o Adobe® Reader®.
- Per spostarsi alla pagina precedente, usare il tasto [Pag ↑] e per spostarsi alla pagina successiva, usare il tasto [Pag ↓].
- Cliccare una stringa di caratteri blu (quando il puntatore del mouse cambia in ) per spostarsi alla sezione collegata.

- Comune a tutte le pagine

Salta alla pagina iniziale di ogni capitolo.
Questa scheda è presente in ogni pagina.



Salta a questa pagina.
Cliccare sulla stringa di caratteri blu per saltare al link.

TOP: salta alla copertina.
Sommario: salta alla pagina del sommario.
Indice: salta all'indice.
Questa scheda è presente in ogni pagina.

- TOP
- Sommario
- Indice
- Introduzione
- Panoramica dello scanner
- Scansione dei documenti
- Configurazione delle impostazioni di scansione
- Varie modalità di scansione
- Manutenzione quotidiana
- Soluzione dei problemi
- Impostazioni operative
- Appendice
- Glossario

- Pagina del sommario

Sommario		TOP
Sommario		Sommario
		Indice
		Introduzione
Usò del manuale	2	Panoramica dello scanner
Introduzione	4	Scansione dei documenti
Convenzioni	5	Configurazione delle impostazioni di scansione
Capitolo 1 Panoramica dello scanner	11	Varie modalità di scansione
1.1 Caratteristiche principali	12	Manutenzione quotidiana
1.2 Parti e funzioni	13	Soluzione dei problemi
Fronte	13	Impostazioni operative
Interno	14	
Retro	15	Appendice
1.3 Accensione e spegnimento	16	Glossario
Accensione	16	7
Spegnimento	17	
1.4 Apertura e chiusura del coperchio dei documenti	18	
Apertura del coperchio	18	
Chiusura del coperchio	18	
1.5 Modalità di risparmio energia	19	
Capitolo 2 Scansione dei documenti	20	
2.1 Scansione dei documenti	21	
Capitolo 3 Configurazione delle impostazioni di scansione	23	
3.1 Finestra delle impostazioni del driver PaperStream IP	24	
3.2 Elementi di impostazione del driver PaperStream IP	26	
Lista [Profilo]	26	
Testo [Salva profilo]	28	

Salta alla pagina di cui è stato cliccato il titolo.

- Pagina dell'indice

Indice		TOP
Indice		Sommario
		Indice
		Introduzione
		Panoramica dello scanner
		Scansione dei documenti
		Configurazione delle impostazioni di scansione
		Varie modalità di scansione
		Manutenzione quotidiana
		Soluzione dei problemi
		Impostazioni operative
		Appendice
		Glossario
		84

Cliccare sul numero di pagina per saltare al collegamento.

- TOP
- Sommario
- Indice
- Introduzione
- Panoramica dello scanner
- Scansione dei documenti
- Configurazione delle impostazioni di scansione
- Varie modalità di scansione
- Manutenzione quotidiana
- Soluzione dei problemi
- Impostazioni operative
- Appendice
- Glossario

Introduzione

Grazie per aver scelto il nostro scanner di immagini.

Informazioni sul prodotto

Questo scanner è fornito con un piano di scansione che permette la scansione di documenti spessi, come carte plastificate, e carta sottile.

Manuali

Sono acclusi a questo prodotto i seguenti manuali. Leggerli attentamente.

Manuale	Descrizione
Precauzioni di sicurezza (cartaceo, PDF)	Contiene informazioni importanti per un uso sicuro di questo prodotto. Leggerlo attentamente prima di usare lo scanner. La versione PDF è inclusa nel Setup DVD-ROM.
Avvio rapido (PDF)	Spiega le procedure dall'installazione dello scanner all'inizio delle operazioni. La versione PDF è inclusa nel Setup DVD-ROM.
Guida dell'operatore (la presente guida) (PDF)	Fornisce informazioni dettagliate sulla gestione e la manutenzione quotidiana dello scanner sulla soluzione dei problemi. È inclusa nel Setup DVD-ROM.
Aiuto (driver dello scanner)	Descrive l'uso e la configurazione delle impostazioni dei driver dello scanner. Può essere usato come riferimento per tutti i driver dello scanner.

Manuale	Descrizione
Aiuto (applicazione)	Descrive l'uso e la configurazione delle impostazioni dei software delle applicazioni. Può essere usato come riferimento per tutte le applicazioni.

Marchi di fabbrica

ISIS è un marchio di fabbrica di Open Text.

Adobe, Acrobat e Reader sono marchi di fabbrica registrati o marchi depositati di Adobe Systems Incorporated negli Stati Uniti e in altri Paesi.

PaperStream è un marchio di fabbrica registrato di PFU Limited in Giappone.

I nomi di altre compagnie e di altri prodotti sono marchi di fabbrica o marchi di fabbrica registrati delle rispettive compagnie.

Produttore

PFU Limited

YOKOHAMA i-MARK PLACE, 4-4-5 Minatomirai Nishi-ku, Yokohama, Kanagawa 220-8567, Giappone

© PFU Limited 2013-2019

Convenzioni

Informazioni di sicurezza

La guida “Precauzioni di sicurezza” contiene informazioni importanti sulla sicurezza e l’uso corretto del prodotto. Leggerla attentamente prima di usare lo scanner.

Simboli utilizzati nel manuale

Al fine di evitare incidenti o danni alle persone e al prodotto, nella guida vengono utilizzate le indicazioni descritte di seguito. Le etichette di avvertimento indicano con dei simboli il livello di avvertimento e le istruzioni. I simboli e il loro significato sono i seguenti:



AVVERTIMENTO

Questa indicazione segnala all'utente un'operazione che, se non osservata attentamente, può causare lesioni gravi o morte.



AVVISO

Questa indicazione segnala all'utente un'operazione che, se non osservata attentamente, può causare lesioni alle persone o danneggiare il prodotto.

Abbreviazioni utilizzate nel manuale

I sistemi operativi e i prodotti nella presente guida sono indicati come segue:

Nome	Indicazione
Windows Server™ 2008 Standard (32 bit/64 bit)	Windows Server 2008 (*1)
Windows Server™ 2008 R2 Standard (64 bit)	
Windows® 7 Home Premium (32 bit/64 bit)	Windows 7 (*1)
Windows® 7 Professional (32 bit/64 bit)	
Windows® 7 Enterprise (32 bit/64 bit)	
Windows® 7 Ultimate (32 bit/64 bit)	
Windows Server™ 2012 Standard (64 bit)	Windows Server 2012 (*1)
Windows Server™ 2012 R2 Standard (64 bit)	Windows Server R2 2012 (*1)
Windows® 8.1 (32 bit/64 bit)	Windows 8.1 (*1)
Windows® 8.1 Pro (32 bit/64 bit)	
Windows® 8.1 Enterprise (32 bit/64 bit)	

Nome	Indicazione
Windows® 10 Home (32 bit/64 bit)	Windows 10 (*1)
Windows® 10 Pro (32 bit/64 bit)	
Windows® 10 Enterprise (32 bit/64 bit)	
Windows® 10 Education (32 bit/64 bit)	
Windows Server™ 2016 Standard (64 bit)	Windows Server 2016 (*1)
Windows Server™ 2019 Standard (64 bit)	Windows Server 2019 (*1)
PaperStream IP (TWAIN)	Driver PaperStream IP
PaperStream IP (TWAIN x64)	
PaperStream IP (ISIS) for fi-60F/fi-65F	

*1: se non vi sono distinzioni tra le diverse versioni del sistema operativo, viene usato il termine generico "Windows".

Simboli di collegamento nella presente guida

Le frecce rivolte a destra (→) vengono usate per collegare opzioni relative a icone o menu da selezionare in successione.

Esempio: Cliccare il menu [Start] → [Pannello di controllo].

Schermate di esempio nella guida

Le schermate dei prodotti Microsoft sono riprodotte con il permesso di Microsoft Corporation.

Le schermate di esempio riportate nella guida sono soggette a modifica senza preavviso nell'interesse del miglioramento del prodotto.

Se la schermata visualizzata è diversa da quella riportata nel manuale, procedere seguendo la schermata effettiva e facendo riferimento al manuale dell'utente per l'applicazione dello scanner in uso.

Le schermate di esempio usate nella guida si riferiscono al driver PaperStream IP.

Le schermate di esempio usate nella presente guida si riferiscono a Windows 7. Le finestre effettive e le operazioni potrebbero differire a seconda del sistema operativo. A seconda del modello di scanner, inoltre, le schermate e le operazioni qui descritte potrebbero risultare diverse quando si aggiorna il driver PaperStream IP. In tal caso, consultare il manuale fornito con l'aggiornamento dei driver.

Sommario

Uso del manuale	2
Introduzione	4
Convenzioni	5
Capitolo 1 Panoramica dello scanner	11
1.1 Caratteristiche principali	12
1.2 Parti e funzioni	13
Fronte	13
Interno	14
Retro.....	15
1.3 Accensione e spegnimento	16
Accensione.....	16
Spegnimento	17
1.4 Apertura e chiusura del coperchio dei documenti	18
Apertura del coperchio	18
Chiusura del coperchio.....	18
1.5 Modalità di risparmio energia	19
Capitolo 2 Scansione dei documenti	20
2.1 Scansione dei documenti	21
Capitolo 3 Configurazione delle impostazioni di scansione	23
3.1 Finestra delle impostazioni del driver PaperStream IP	24
3.2 Elementi di impostazione del driver PaperStream IP	26
Lista [Profilo].....	26
Tasto [Salva profilo].....	26

TOP

Sommar

Indice

Introduzione

Panoramica
dello scannerScansione dei
documentiConfigurazione
delle impostazioni
di scansioneVarie modalità di
scansioneManutenzione
quotidianaSoluzione dei
problemiImpostazioni
operative

Appendice

Glossario

Tasto [Elimina il profilo]	26
Tasto [Opzione]	27
Tasto [Inizializza]	27
Tasto [Cambio finestra]	27
Tasto [Configurazione]	27
Tasto [Aiuto]	27
Tasti del menu delle impostazioni	27
Tasti in basso alla finestra di dialogo	28
Tasto [Scan]	28
Tasto [Chiudere]	28
Tasto [Sì]	28
Tasto [Reset]	28
Tasto [Annulla]	28
Tasto [Anteprima]	28
Capitolo 4 Varie modalità di scansione	29
4.1 Sommario	30
4.2 Scansione di documenti di tipo e formato diversi	31
Scansione di un libro	31
4.3 Personalizzazione delle impostazioni dello scanner	33
Uso di un tasto dello scanner per avviare la scansione	33
Capitolo 5 Manutenzione quotidiana	35
5.1 Materiali per la pulizia e parti da pulire	36
Materiali per la pulizia	36
Parti da pulire e frequenza della pulizia	36
5.2 Pulizia esterna	37
5.3 Pulizia interna	38

Capitolo 6 Soluzione dei problemi	39
6.1 Soluzione dei problemi	40
Non è possibile accendere lo scanner.	41
La spia LED si spegne.	42
La scansione non si avvia.	43
La scansione richiede del tempo.	44
La qualità di scansione delle fotografie o delle immagini è povera quando si scandisce in bianco e nero.	45
La qualità del testo scandito o delle linee non è soddisfacente.	46
Le immagini sono distorte o non chiare.	47
Appaiono linee verticali sull'immagine scandita.	48
La spia LED lampeggia dopo l'accensione.	49
Nella parte alta o bassa dell'immagine scandita si visualizza un'ombra.	50
Le immagini scandite in bianco e nero (o in scala di grigi o a colori) sono scure.	51
Il rilevamento automatico della misura della carta non è riuscito.	52
6.2 Prima di contattare il centro autorizzato di servizi scanner	53
Dettagli generali	53
Stato di errore.	54
6.3 Verifica delle etichette del prodotto	55
Posizione	55
Capitolo 7 Impostazioni operative	56
7.1 Avvio del Software Operation Panel	57
7.2 Impostazione della password	59
Impostazione della password	59
Impostazione di [Modalità sola visualizzazione]	60
Deselezione di [Modalità sola visualizzazione]	61
Modifica della password	62
Annullamento della password	63

Reimpostazione della password.....	64
7.3 Elementi di configurazione	65
Impostazione dispositivo	65
7.4 Impostazioni relative ai contatori dei fogli	67
Controllo di [Contatore fogli] del Contatore fogli.....	67
7.5 Impostazioni relative al periodo di attesa	68
Periodo di attesa per entrare in modalità di risparmio energia [Risparmio energia].....	68
Appendice	69
A.1 Specifiche generali	70
A.2 Specifiche di posizionamento	72
A.3 Dimensioni esterne	74
A.4 Disinstallazione dei software	75
Glossario	76
Indice	84

Capitolo 1 Panoramica dello scanner

Questo capitolo descrive i nomi e le funzioni delle parti dello scanner e le modalità operative generali.

1.1 Caratteristiche principali	12
1.2 Parti e funzioni.....	13
1.3 Accensione e spegnimento.....	16
1.4 Apertura e chiusura del coperchio dei documenti.....	18
1.5 Modalità di risparmio energia	19

1.1 Caratteristiche principali

Questa sezione descrive le caratteristiche principali di questo prodotto.

Lo scanner presenta le seguenti caratteristiche:

Alta velocità di scansione

Si possono raggiungere le seguenti velocità di scansione:

- Connessione con il cavo di alimentazione: 1 secondo per foglio (*1)
- Connessione con cavo bus USB: 2 secondi per foglio (*1)

In aggiunta, lo scanner può essere pronto per la scansione in soli 0,5 secondi. Per esempio, alla reception, la segreteria è in grado di completare delle operazioni di scansione in tempi rapidi senza far attendere a lungo i clienti.

Piccoli spazi per posizionamenti facili

Il minore spazio richiesto tra gli scanner di formato A6 permette un facile posizionamento in aree limitate, come per esempio presso una reception. La segreteria è in grado di eseguire scansioni alla reception mentre accoglie direttamente il cliente.

Supporto bus USB

Lo scanner può essere alimentato attraverso la porta USB di un computer è perciò può essere usato facilmente laddove non sia disponibile un'alimentazione CA.

Correzione automatica delle immagini disallineate

Il rilevamento automatico della dimensione della pagina riconosce e corregge automaticamente le immagini disallineate. È possibile posizionare un documento su qualsiasi cuscinetto senza temere che il documento si disallinei.

Gestione centralizzata di più scanner

L'applicazione fornita "Scanner Central Admin Agent" permette di gestire più scanner contemporaneamente. Per esempio, è possibile aggiornare le impostazioni dello scanner e i driver, così come controllare lo stato operativo dei singoli scanner.

Per dettagli consultare la Guida dell'utente di Scanner Central Admin.

*1: quando si scandiscono documenti in formato A6 a 300 dpi in bianco e nero.

TOP

Sommario

Indice

Introduzione

Panoramica dello scanner

Scansione dei documenti

Configurazione delle impostazioni di scansione

Varie modalità di scansione

Manutenzione quotidiana

Soluzione dei problemi

Impostazioni operative

Appendice

Glossario

1.2 Parti e funzioni

Questa sezione mostra i nomi delle parti dello scanner.

Fronte

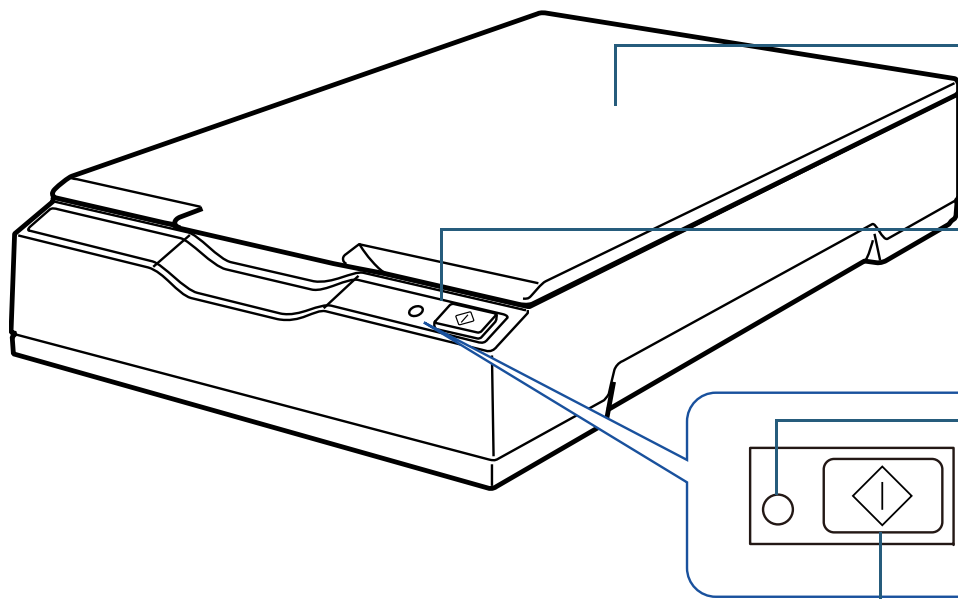

Piano di scansione

Posizionare un documento sulla sezione in vetro quando si scansiono documenti spessi, come libri o carte plastificate, e carta sottile.

Pannello di comando

Consiste del tasto [Scan] e della spia LED. Può essere usato per eseguire le operazioni dello scanner o per verificarne lo stato.

Spia LED

Si illumina in verde quando lo scanner è acceso.

Tasto [Scan]

Esce dalla modalità di risparmio energia (*1) e riaccende lo scanner (*2).
Avvia l'applicazione connessa (*3).

*1: per dettagli sulla modalità di risparmio energia vedere ["1.5 Modalità di risparmio energia"](#) (pag. 19).

*2: per dettagli sull'accensione vedere ["1.3 Accensione e spegnimento"](#) (pag. 16).

*3: per dettagli sulle impostazioni di scansione premendo il tasto [Scan], consultare l'Aiuto del driver dello scanner o vedere ["Uso di un tasto dello scanner per avviare la scansione"](#) (pag. 33).

ATTENZIONE

Non usare il pannello di comando mentre Software Operation Panel è in uso.

TOP

Sommario

Indice

Introduzione

Panoramica dello scanner

Scansione dei documenti

Configurazione delle impostazioni di scansione

Varie modalità di scansione

Manutenzione quotidiana

Soluzione dei problemi

Impostazioni operative

Appendice

Glossario

Interno

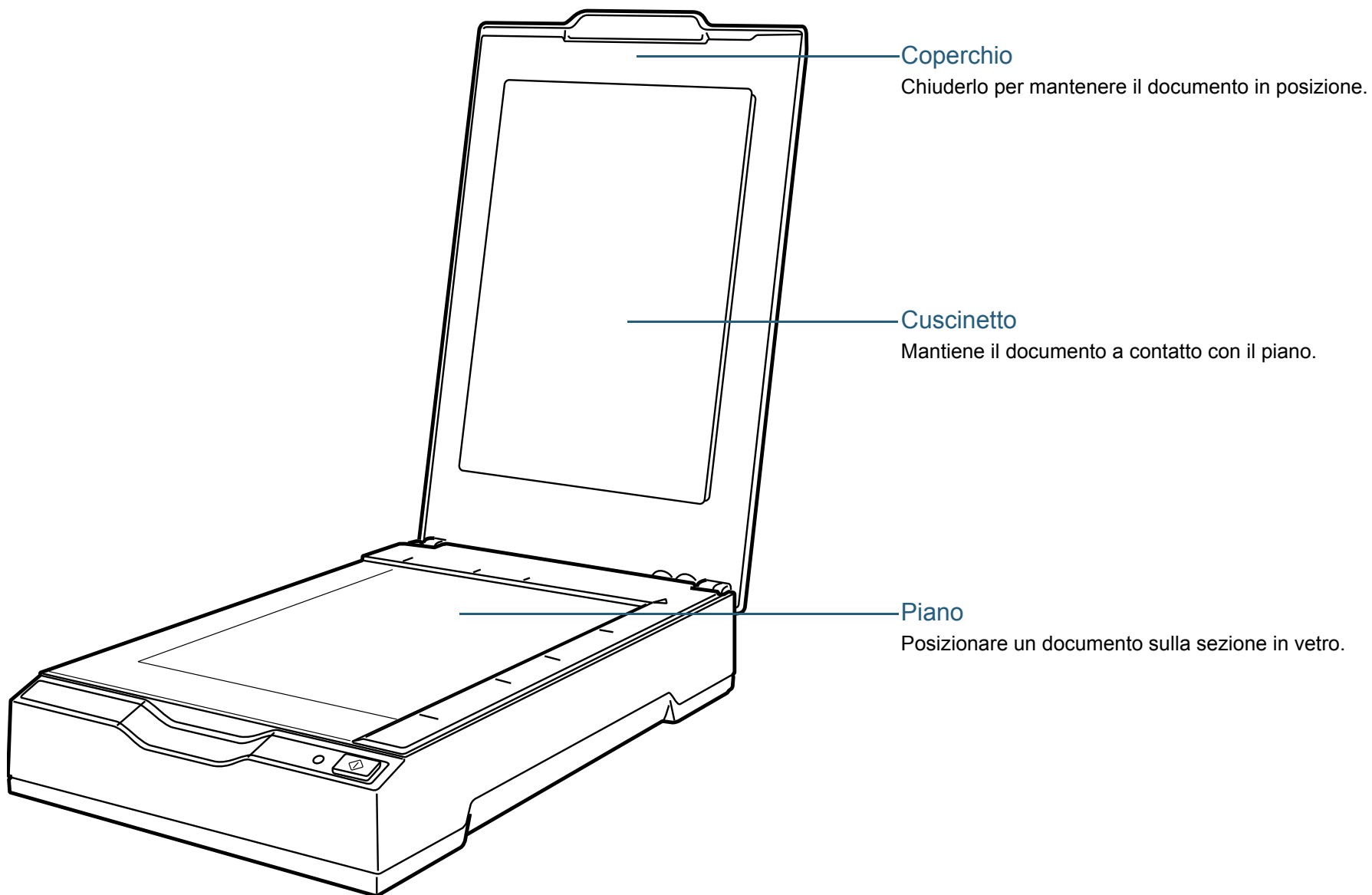

TOP

Sommario

Indice

Introduzione

Panoramica dello scanner

Scansione dei documenti

Configurazione delle impostazioni di scansione

Varie modalità di scansione

Manutenzione quotidiana

Soluzione dei problemi

Impostazioni operative

Appendice

Glossario

Retro

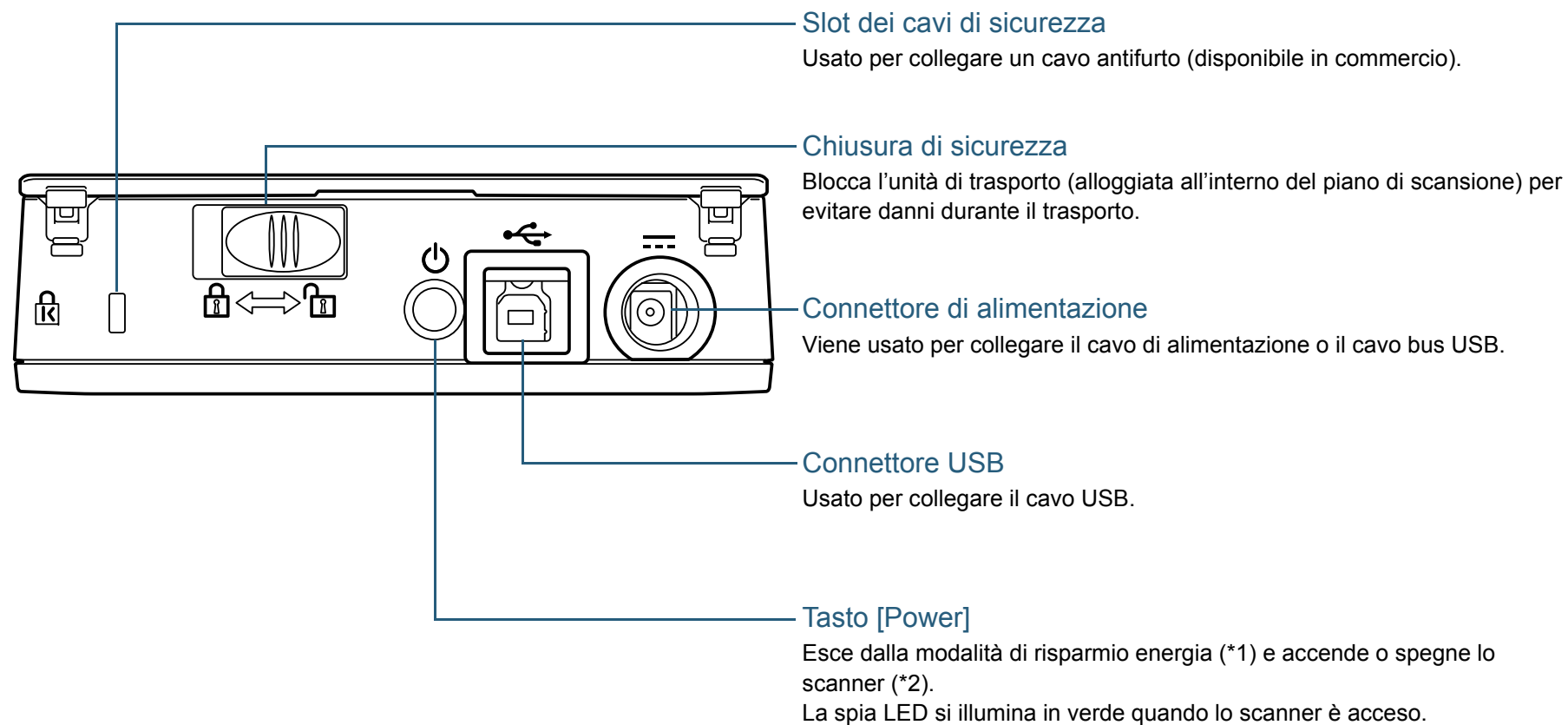

*1: per dettagli sulla modalità di risparmio energia vedere ["1.5 Modalità di risparmio energia"](#) (pag. 19).

*2: per dettagli sull'accensione e sullo spegnimento vedere ["1.3 Accensione e spegnimento"](#) (pag. 16).

TOP

Sommario

Indice

Introduzione

Panoramica dello scanner

Scansione dei documenti

Configurazione delle impostazioni di scansione

Varie modalità di scansione

Manutenzione quotidiana

Soluzione dei problemi

Impostazioni operative

Appendice

Glossario

1.3 Accensione e spegnimento

Questa sezione spiega come accendere e spegnere lo scanner.

Accensione

Normalmente, quando i seguenti cavi sono collegati, lo scanner si accende o si spegne in sincronia all'alimentazione del computer:

- Cavo USB
- Cavo di alimentazione o cavo bus USB

Quando il computer è acceso, lo scanner si accende e la spia LED è illuminata in verde.

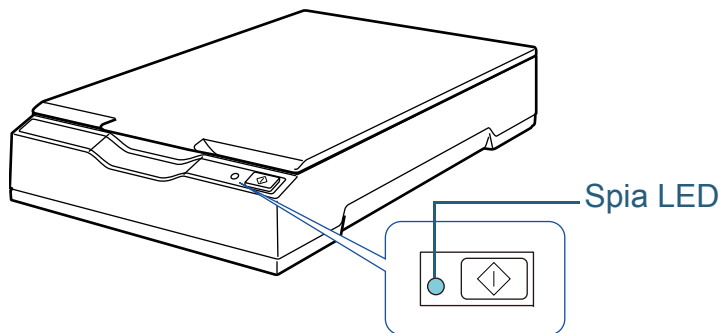

ATTENZIONE

- Se lo scanner non si accende quando il computer è acceso, premere il tasto [Power] o [Scan] per accendere lo scanner.
- Se la spia LED non si illumina quando il computer è acceso, premere il tasto [Power] o [Scan] per accendere lo scanner.

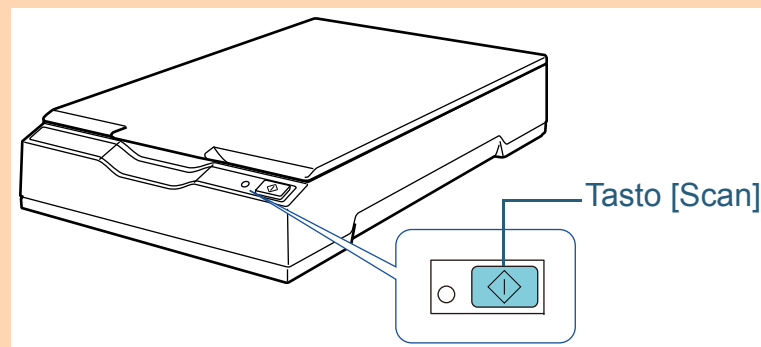
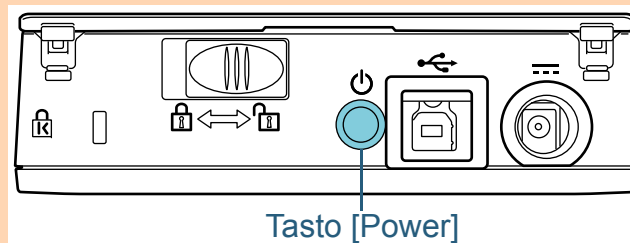

Spegnimento

Normalmente, quando i seguenti cavi sono collegati, lo scanner si accende o si spegne in sincronia all'alimentazione del computer:

- Cavo USB
- Cavo di alimentazione o cavo bus USB

Quando il computer è spento, lo scanner e la spia LED si spengono.

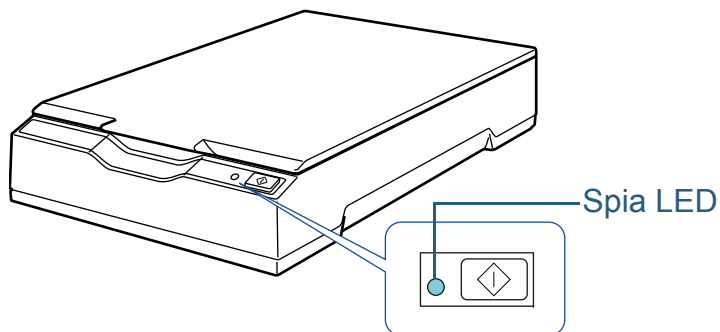

ATTENZIONE

Per un computer che alimenta dispositivi USB dopo essere stato spento, lo scanner potrebbe non spegnersi con il computer quando quest'ultimo viene spento.

Se lo scanner non si spegne quando il computer è spento, premere il tasto [Power] per almeno due secondi per spegnere lo scanner.

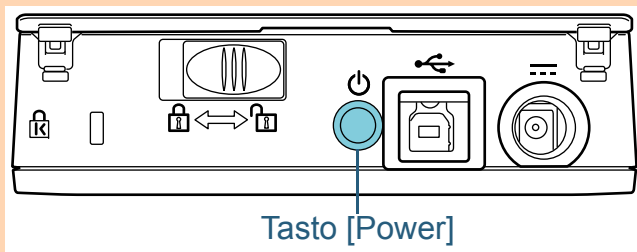

SUGGERIMENTO

Lo scanner può essere spento anche eseguendo una delle seguenti operazioni:

- premendo il tasto [Power] per almeno due secondi

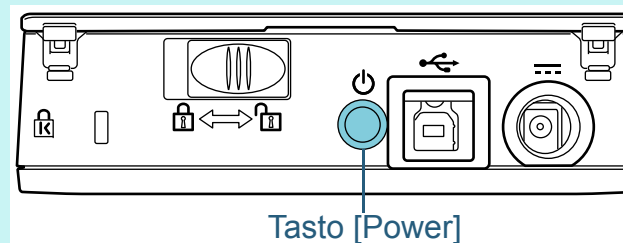

- rimuovendo il cavo CA dall'adattatore CA
- rimuovendo il cavo di alimentazione dal connettore dello scanner o staccando il cavo di alimentazione dalla presa AC
- rimuovendo il cavo bus USB dal connettore dello scanner o rimuovendo il cavo bus USB dalla porta USB del computer

1.4 Apertura e chiusura del coperchio dei documenti

Questa sezione descrive l'apertura e la chiusura del coperchio.

Apertura del coperchio

- 1 Aprire il coperchio.

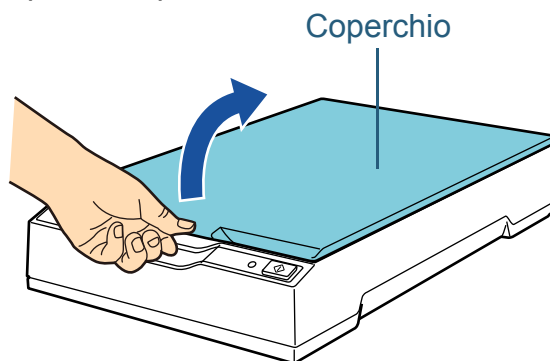

ATTENZIONE

Se il coperchio dei documenti è troppo aperto, potrebbe staccarsi. Evitare di rompere la cerniera.

Se il coperchio dei documenti si stacca, togliere le viti della cerniera dallo scanner e attarle all'asse della cerniera presente nel coperchio del documento per poi attaccare nuovamente il coperchio allo scanner.

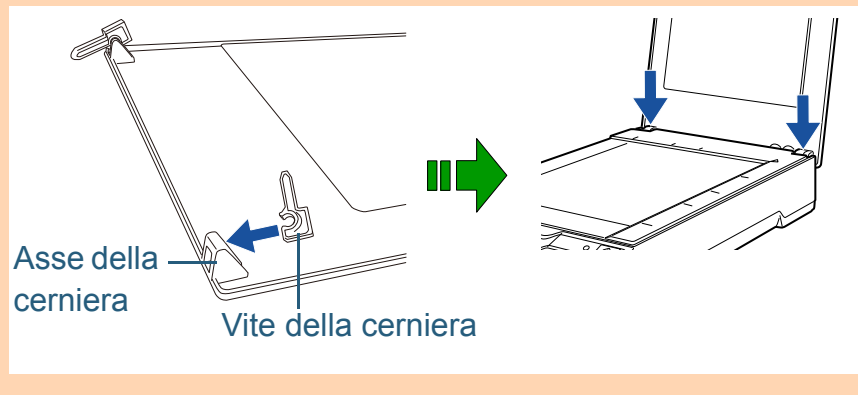

Chiusura del coperchio

- 1 Chiudere delicatamente il coperchio.

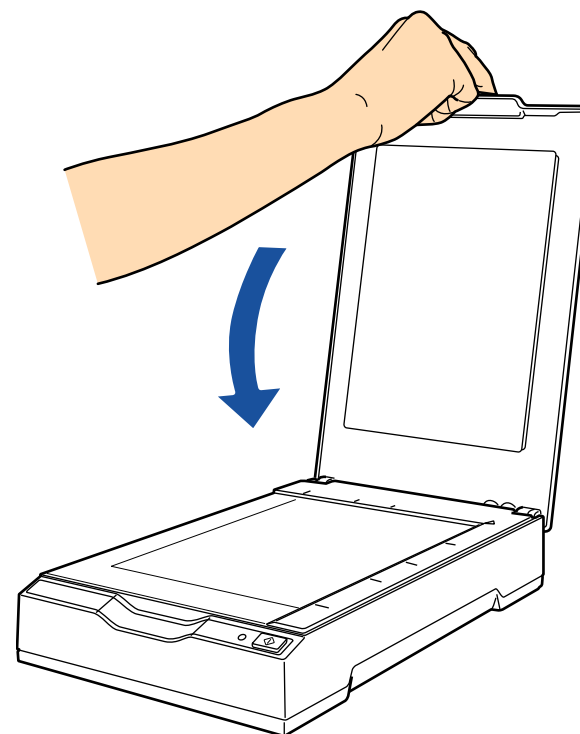

1.5 Modalità di risparmio energia

La modalità di risparmio energia mantiene basso il consumo di corrente quando lo scanner non viene usato per un certo periodo di tempo.

Se lo scanner rimane acceso per 15 minuti senza essere usato, entra automaticamente in modalità di risparmio energia.

Quando lo scanner entra in modalità di risparmio energia, la spia LED rimane verde.

Per uscire dalla modalità di risparmio energia, procedere in uno dei modi seguenti:

- Premere il tasto [Power] o [Scan].
Non premere il tasto [Power] per più di due secondi.
- Eseguire la scansione da un'applicazione.

Lo scanner si spegne automaticamente se lasciato inutilizzato per un certo periodo di tempo riducendo il consumo di energia fino alla scansione successiva.

Per evitare che lo scanner si spenga automaticamente, deselegionare la casella di spunta [Spegnere dopo un periodo di tempo definito] in [Impostazioni del dispositivo] del Software Operation Panel. Per dettagli vedere ["Periodo di attesa per entrare in modalità di risparmio energia \[Risparmio energia\]" \(pag. 68\)](#).

Per riaccendere lo scanner dopo lo spegnimento automatico, premere il tasto [Power] o il tasto [Scan]. Per dettagli vedere ["1.3 Accensione e spegnimento" \(pag. 16\)](#).

ATTENZIONE

- Quando si esegue una scansione per la prima volta dopo che lo scanner è uscito dalla modalità di risparmio energia, lo scanner esegue un'inizializzazione simile a quella di quando è acceso.
- Con alcune applicazioni, lo scanner potrebbe non spegnersi neppure selezionando la casella di spunta [Spegnere dopo un periodo di tempo definito].
- Se lo scanner si spegne automaticamente mentre si sta usando l'applicazione di scansione dell'immagine, chiudere l'applicazione prima di riaccendere lo scanner.

SUGGERIMENTO

Il periodo di attesa per l'entrata in modalità di risparmio energia può essere cambiato usando Software Operation Panel. Per dettagli vedere ["Periodo di attesa per entrare in modalità di risparmio energia \[Risparmio energia\]" \(pag. 68\)](#).

TOP

Sommario

Indice

Introduzione

Panoramica dello scanner

Scansione dei documenti

Configurazione delle impostazioni di scansione

Varie modalità di scansione

Manutenzione quotidiana

Soluzione dei problemi

Impostazioni operative

Appendice

Glossario

Capitolo 2 Scansione dei documenti

Questo capitolo descrive come scandire i documenti con lo scanner.

2.1 Scansione dei documenti	21
-----------------------------------	----

TOP

Sommario

Indice

Introduzione

Panoramica
dello scanner

**Scansione dei
documenti**

Configurazione
delle impostazioni
di scansione

Varie modalità di
scansione

Manutenzione
quotidiana

Soluzione dei
problemi

Impostazioni
operative

Appendice

Glossario

2.1 Scansione dei documenti

Questa sezione descrive la sequenza delle operazioni per l'esecuzione di una scansione.

Per eseguire una scansione sono necessari un driver dello scanner e un'applicazione di scansione dell'immagine che supporta il driver.

I seguenti driver dello scanner e applicazioni di scansione dell'immagine sono forniti con lo scanner:

- Driver dello scanner
 - Driver PaperStream IP
Il driver PaperStream IP e un driver dello scanner conforme agli standard di TWAIN e ISIS.
I tipi di driver PaperStream IP sono tre:
 - PaperStream IP (TWAIN)
È conforme agli standard TWAIN. Viene usato quando si utilizza lo scanner con applicazioni conformi a TWAIN a 32 bit.
 - PaperStream IP (TWAIN x64)
È conforme agli standard TWAIN. Viene usato quando si utilizza lo scanner con applicazioni conformi a TWAIN a 64 bit.
 - PaperStream IP (ISIS) for fi-60F/fi-65F
È conforme agli standard ISIS. Viene usato quando si utilizza lo scanner con applicazioni conformi a ISIS.
- Applicazione di scansione delle immagini
 - PaperStream Capture
Un'applicazione di scansione delle immagini che supporta PaperStream IP (TWAIN) e PaperStream IP (ISIS) for fi-60F/fi-65F.

SUGGERIMENTO

- Per dettagli sui driver dello scanner, vedere quanto segue:
 - ["Capitolo 3 Configurazione delle impostazioni di scansione" \(pag. 23\)](#)
 - Aiuto del driver PaperStream IP
- Per dettagli sulle applicazioni di scansione delle immagini, consultare l'Aiuto di PaperStream Capture:

Le procedure di scansione e le operazioni possono essere diverse a seconda dell'applicazione di scansione delle immagini.

Per dettagli consultare il manuale dell'applicazione di scansione dell'immagine.

Di seguito viene descritta la procedura generale per eseguire una scansione:

- 1** Accendere lo scanner.
Per dettagli vedere ["1.3 Accensione e spegnimento" \(pag. 16\)](#).
- 2** Aprire il coperchio.
Per dettagli vedere ["1.4 Apertura e chiusura del coperchio dei documenti" \(pag. 18\)](#).
- 3** Posizionare un documento sul piano.
Posizionare il documento rivolto verso il basso in modo da allineare l'angolo in alto a sinistra con il punto di riferimento.

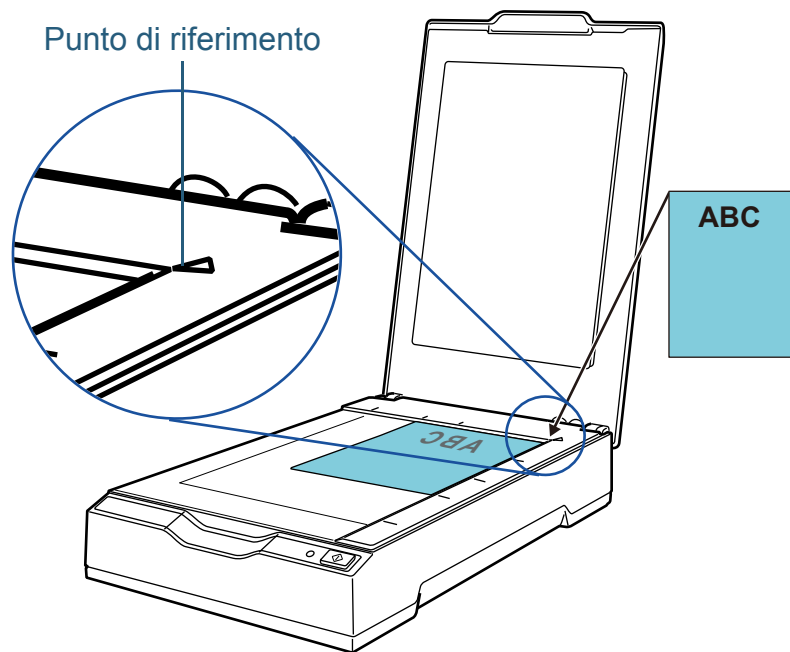

- 4** Chiudere delicatamente il coperchio.
Per dettagli vedere "1.4 Apertura e chiusura del coperchio dei documenti" (pag. 18).
- 5** Avviare l'applicazione di scansione delle immagini.
- 6** Selezionare un driver dello scanner.
Per alcune applicazioni di scansione delle immagini potrebbe non essere necessaria la selezione di un driver dello scanner.
- 7** Selezionare uno scanner.
Selezionare il modello di scanner collegato al computer.
Per alcune applicazioni di scansione delle immagini potrebbe non essere necessaria la selezione di uno scanner.
- 8** Configurare le impostazioni per la scansione nella finestra delle impostazioni del driver dello scanner.

Per alcune applicazioni di scansione dell'immagine, la finestra delle impostazioni del driver potrebbe non visualizzarsi.

- 9** Scandire il documento con l'applicazione di scansione dell'immagine.

ATTENZIONE

Quando lo scanner è in comunicazione con il computer, per esempio durante la scansione, tenere presente quanto segue:

- non scollegare il cavo USB.
Se si scollega e si ricollega immediatamente il cavo USB, potrebbero essere necessari fino a due minuti affinché il computer riconosca lo scanner;
- non eseguire un'operazione che causi la disconnessione nella comunicazione tra lo scanner e il computer, per esempio disconnettendo l'account dell'utente.

Capitolo 3 Configurazione delle impostazioni di scansione

Questo capitolo descrive i parametri di scansione dei driver dello scanner.

3.1 Finestra delle impostazioni del driver PaperStream IP.....	24
3.2 Elementi di impostazione del driver PaperStream IP	26

3.1 Finestra delle impostazioni del driver PaperStream IP

Il driver PaperStream IP è un driver dello scanner conforme agli standard TWAIN e ISIS.

I tipi di driver PaperStream IP sono tre:

- PaperStream IP (TWAIN)
È conforme agli standard TWAIN. Viene usato quando si utilizza lo scanner con applicazioni conformi a TWAIN a 32 bit.
- PaperStream IP (TWAIN x64)
È conforme agli standard TWAIN. Viene usato quando si utilizza lo scanner con applicazioni conformi a TWAIN a 64 bit.
- PaperStream IP (ISIS) for fi-60F/fi-65F
È conforme agli standard ISIS. Viene usato quando si utilizza lo scanner con applicazioni conformi a ISIS.

Questi driver possono essere usati con un'applicazione di scansione dell'immagine che supporti TWAIN o ISIS per l'esecuzione di una scansione.

Normalmente, il driver dello scanner viene lanciato attraverso un'applicazione di scansione dell'immagine e successivamente le impostazioni di scansione vengono configurate nella finestra delle impostazioni del driver. Per alcune applicazioni di scansione dell'immagine, la finestra delle impostazioni del driver potrebbe non visualizzarsi.

I formati di visualizzazione della finestra delle impostazioni del driver dello scanner (finestra di dialogo principale) per PaperStream IP sono due:

- Finestra Normale
È la finestra delle impostazioni standard per il driver PaperStream IP. Da questa finestra di dialogo è possibile configurare le impostazioni di scansione o eseguire una scansione.

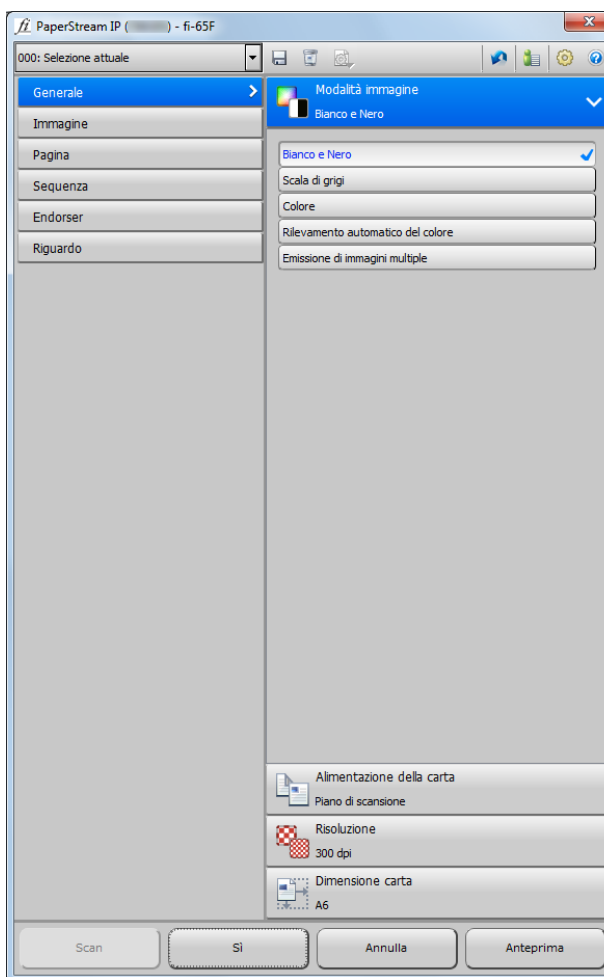

- Finestra Semplice

Si tratta di una finestra di dialogo semplificata che include solo le funzioni specificatamente per la scansione.

Selezionare un profilo da questa finestra di dialogo ed eseguire la scansione secondo le impostazioni del profilo.

Questa finestra di dialogo si visualizza selezionando [Semplice] come [Finestra predefinita] nella finestra di dialogo [Configurazione] del driver PaperStream IP.

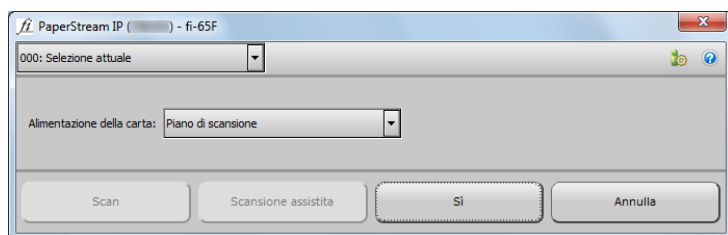

SUGGERIMENTO

La modalità per l'avvio del driver dello scanner varia a seconda dell'applicazione di scansione delle immagini.

Per dettagli consultare il manuale dell'applicazione di scansione dell'immagine.

3.2 Elementi di impostazione del driver PaperStream IP

Questa sezione descrive gli elementi di impostazione principali nella finestra normale per il driver PaperStream IP.

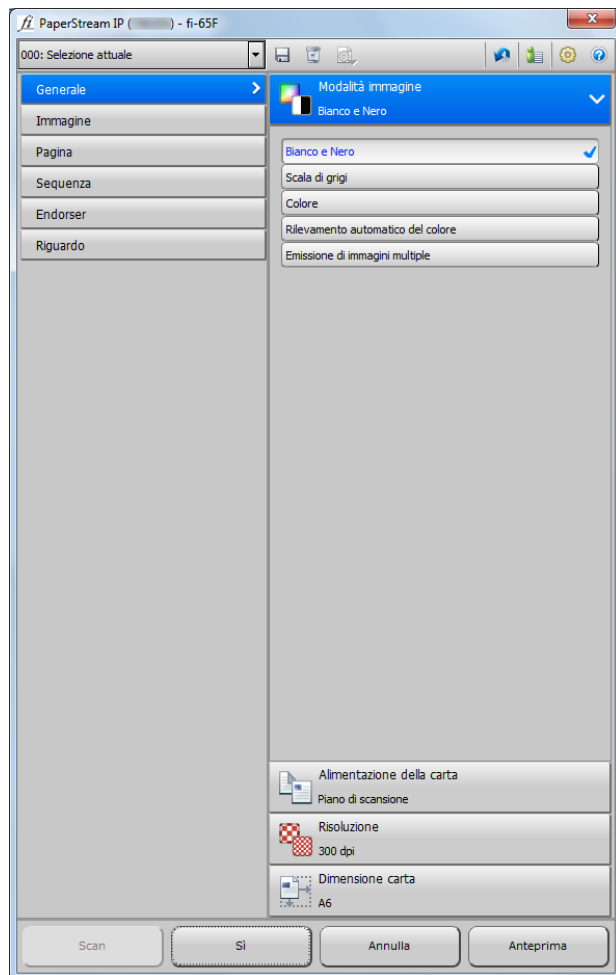

Per dettagli sugli elementi di impostazione nelle finestre Normale e Semplice, consultare l’Aiuto del driver PaperStream IP.

Lista [Profilo]

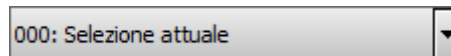

Dalla lista che si visualizza cliccando [▼], selezionare un profilo per la scansione.

Quando il nome del profilo è selezionato nella lista [Profilo], si visualizzano le impostazioni di scansione corrispondenti.

Quando si cambia un’impostazione nel menu dopo aver selezionato un profilo, l’impostazione passa a [000: Selezione attuale].

Tasto [Salva profilo]



Visualizza la finestra di dialogo [Salva profilo] per salvare le impostazioni attuali come profilo.

Tasto [Elimina il profilo]



Elimina il profilo attualmente selezionato.

[000: Selezione attuale] non può essere eliminato.

Tasto [Opzione]



Specifica se applicare impostazioni separate di scansione ai lati fronte e retro.

Il tasto [Opzione] è disattivato su questo prodotto.

Tasto [Inizializza]



Ripristina le impostazioni iniziali.

Tasto [Cambio finestra]



Passa alla finestra semplice.

Tasto [Configurazione]



Visualizza la finestra di dialogo [Configurazione] in cui è possibile passare alla visualizzazione della finestra di dialogo principale.

Tasto [Aiuto]



Visualizza l' Aiuto del driver PaperStream IP.

Tasti del menu delle impostazioni

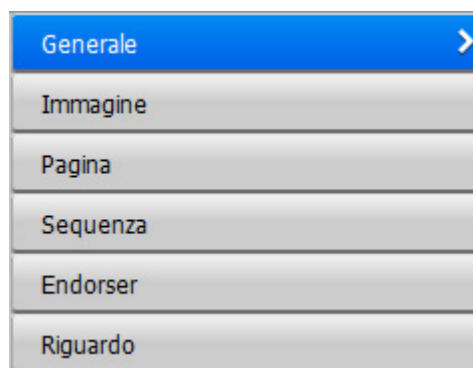

Configurare le impostazioni di scansione o verificare le informazioni sulla versione.

Quando si seleziona [Generale], [Immagine], [Pagina], [Sequenza] o [Endorser], i dettagli vengono visualizzati a destra.

Quando si seleziona [Riguardo], si visualizzano le informazioni sulla versione del driver PaperStream IP.

Tasti in basso alla finestra di dialogo

In basso alla finestra di dialogo vengono visualizzati tasti diversi a seconda dei propositi per cui viene richiesta la finestra di dialogo dall'applicazione.

- Quando si scandisce un documento da un'applicazione in cui è abilitato TWAIN



- Quando si cambiano le impostazioni di scansione da un'applicazione in cui è abilitato TWAIN
(La scansione è eseguita una volta chiusa la finestra di dialogo.)



- Quando si cambiano le impostazioni di scansione da un'applicazione in cui è abilitato ISIS
(La scansione è eseguita una volta chiusa la finestra di dialogo.)



Tasto [Scan]

Esegue una scansione con le attuali impostazioni di scansione.

Tasto [Chiudere]

Salva le attuali impostazioni di scansione e chiude la finestra di dialogo (la scansione è annullata).

Tasto [Sì]

Salva le attuali impostazioni di scansione e chiude la finestra di dialogo.

Tasto [Reset]

Annulla le modifiche apportate nella finestra di dialogo e ripristina le impostazioni originali.

Tasto [Annulla]

Elimina le modifiche apportate nella finestra di dialogo e chiude la finestra.

Tasto [Anteprima]

Esegue una scansione di prova con le impostazioni attuali e visualizza il risultato in Anteprima.

Capitolo 4 Varie modalità di scansione

Questo capitolo descrive come configurare le impostazioni di scansione e come scandire diversi tipi di documenti con l'applicazione di scansione delle immagini.

4.1 Sommario	30
4.2 Scansione di documenti di tipo e formato diversi	31
4.3 Personalizzazione delle impostazioni dello scanner	33

4.1 Sommario

Di seguito vengono elencate le modalità principali di scansione dei documenti:

Scansione di documenti di tipo e formato diversi

- ["Scansione di un libro" \(pag. 31\)](#)

Personalizzazione delle impostazioni dello scanner

- ["Uso di un tasto dello scanner per avviare la scansione" \(pag. 33\)](#)

Per informazioni riguardo altre modalità di scansione, consultare l' Aiuto del driver dello scanner.

TOP

Sommario

Indice

Introduzione

Panoramica
dello scanner

Scansione dei
documenti

Configurazione
delle impostazioni
di scansione

Varie modalità di
scansione

Manutenzione
quotidiana

Soluzione dei
problemi

Impostazioni
operative

Appendice

Glossario

4.2 Scansione di documenti di tipo e formato diversi

Scansione di un libro

- 1 Aprire il coperchio.
Per dettagli vedere "1.4 Apertura e chiusura del coperchio dei documenti" (pag. 18).
- 2 Togliere il coperchio tirandolo come indicato dalla freccia.

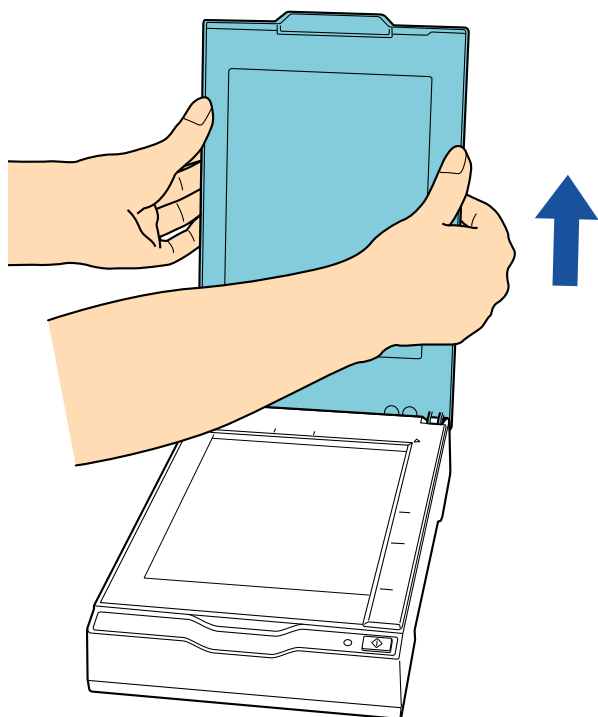

- 3 Posizionare un documento sul piano.
Posizionare il documento rivolto verso il basso in modo da allineare l'angolo in alto a sinistra con il punto di riferimento.



ATTENZIONE

Tenere presente quanto segue:

- Un documento piegato o stropicciato può creare un piccolo spazio tra il documento stesso e il piano, mettendo l'immagine scandita fuori fuoco.
- Quando il coperchio dei documenti è aperto, le luci esterne provenienti per esempio da lampade fluorescenti potrebbero passare attraverso il documento e influire sulla luminosità dell'immagine emessa. L'effetto è più forte sui documenti sottili. In questi casi, chiudere il coperchio dei documenti prima della scansione.

- 4 Nel driver dello scanner configurare le impostazioni di scansione per usare il piano di scansione.
Per dettagli consultare l'Aiuto del driver dello scanner.

- 5** Scandire il documento con l'applicazione di scansione dell'immagine.
Per dettagli consultare il manuale dell'applicazione di scansione dell'immagine.



AVVISO

Non fissare la fonte di luce.

ATTENZIONE

Non spostare il documento durante la scansione.

- 6** Riposizionare il coperchio.
- 7** Chiudere il coperchio.
Per dettagli vedere "[1.4 Apertura e chiusura del coperchio dei documenti](#)" (pag. 18).

TOP

Sommario

Indice

Introduzione

Panoramica
dello scanner

Scansione dei
documenti

Configurazione
delle impostazioni
di scansione

**Varie modalità di
scansione**

Manutenzione
quotidiana

Soluzione dei
problemi

Impostazioni
operative

Appendice

Glossario

4.3 Personalizzazione delle impostazioni dello scanner

Uso di un tasto dello scanner per avviare la scansione

Il tasto [Scan] nel pannello di comando può essere configurato per eseguire una scansione premendo il tasto.

Per configurare questa impostazione è necessario assegnare un'applicazione da lanciare dal tasto [Scan].

Configurazione del computer

- 1 Verificare che lo scanner sia collegato al computer e accenderlo.
Per dettagli sulla connessione dello scanner al computer, vedere "Connessione dei cavi" in Avvio rapido.
Per dettagli sull'accensione dello scanner vedere "[1.3 Accensione e spegnimento](#)" (pag. 16).
- 2 Visualizzare la finestra di dialogo [Pannello di controllo].
 - Windows Server 2008 e Windows 7
Cliccare menu [Start] → [Pannello di controllo].
 - Windows Server 2012
Fare clic destro sulla schermata Start e selezionare [Tutte le app] dalla barra delle applicazioni → [Pannello di controllo] in [fi Series].
 - Windows Server 2012 R2 e Windows 8.1
Cliccare [↓] in basso a sinistra nella schermata Start → [Pannello di controllo] in [Sistema Windows].
Per visualizzare [↓], spostare il cursore del mouse.
 - Windows 10/Windows Server 2016/Windows Server 2019
Cliccare il menu [Start] → [Sistema Windows] → [Pannello di controllo].

- 3 Cliccare l'icona [Visualizza dispositivi e stampanti].
⇒ Si visualizza la finestra di dialogo [Dispositivi e stampanti].
- 4 Fare clic destro sull'icona dello scanner e selezionare [Proprietà digitalizzazione] dal menu visualizzato.
⇒ Si visualizza la finestra delle proprietà dello scanner.
- 5 Cliccare la scheda [Eventi] e selezionare un evento.
Selezionare [Scan Button] come evento da cui lanciare un'applicazione dalla lista a discesa [Selezionare un evento] (quando si preme il tasto [Scan]).

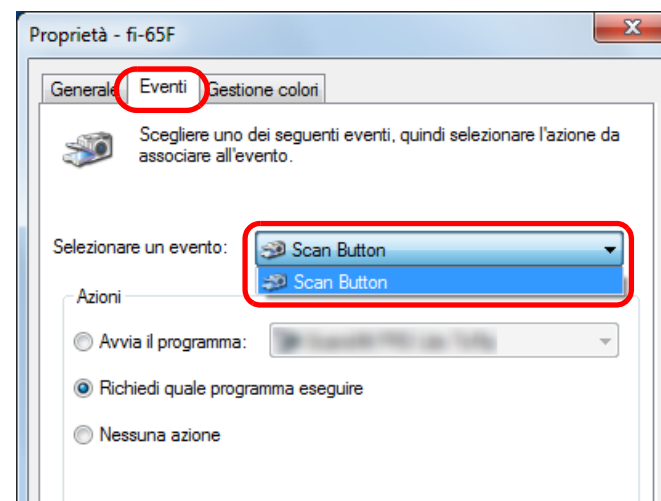

- 6** Selezionare un'azione e un'applicazione da lanciare dall'evento del tasto dello scanner.
 Selezionare [Avvia il programma] sotto [Azioni] e selezionare un'applicazione dal menu visualizzato a destra.

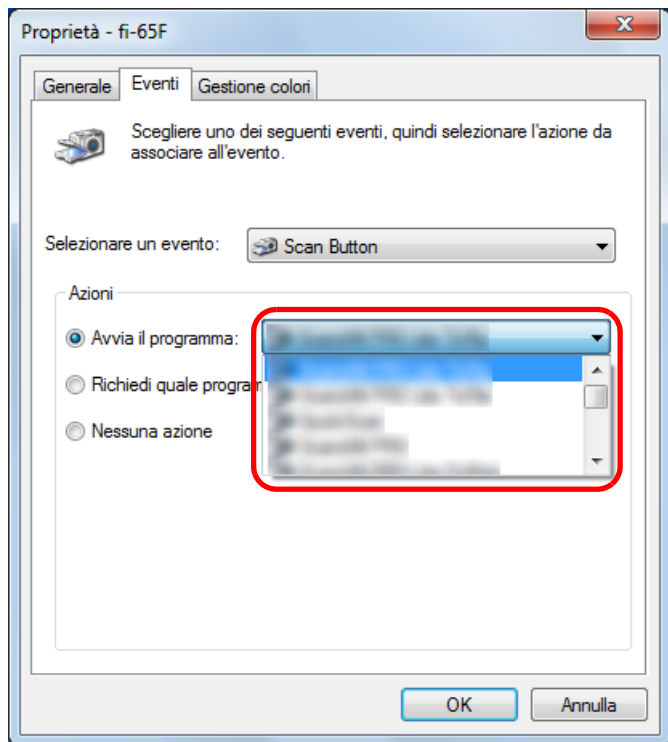

- 7** Cliccare il tasto [OK].
 La configurazione del computer è terminata. Procedere per configurare le impostazioni dello scanner.

Configurazione dello scanner

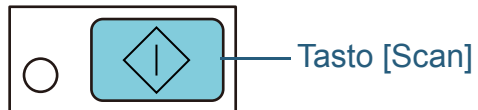

Non sono richieste ulteriori impostazioni per usare il tasto [Scan].
 Quando si preme il tasto [Scan], viene lanciata l'applicazione specificata.

- TOP
- Sommario
- Indice
- Introduzione
- Panoramica dello scanner
- Scansione dei documenti
- Configurazione delle impostazioni di scansione
- Varie modalità di scansione**
- Manutenzione quotidiana
- Soluzione dei problemi
- Impostazioni operative

- Appendice
- Glossario

Capitolo 5 Manutenzione quotidiana

Questo capitolo descrive come pulire lo scanner.



AVVERTIMENTO





Non usare spray aerosol o spray contenenti alcool. La polvere di carta soffiata dall'aria dello spray potrebbe entrare nello scanner e provocare guasti o mal funzionamenti dell'apparecchio.

Le scintille generate da elettricità statica potrebbero essere causa di incendio.

5.1 Materiali per la pulizia e parti da pulire	36
5.2 Pulizia esterna	37
5.3 Pulizia interna	38

5.1 Materiali per la pulizia e parti da pulire

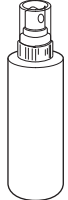
Materiali per la pulizia

Nome	Codice della parte	Note
Detergente F1 	PA03950-0352	100 ml Pulire lo scanner con un panno o con della carta pulente inumidita di detergente. Se si versa Detergente F1 in quantità abbondante, potrebbe essere necessario più tempo perché si asciughi. Usare una quantità appropriata. Pulire completamente il detergente eliminando ogni residuo dalle parti pulite.
Fazzoletti per la pulizia 	PA03950-0419	24 confezioni singole Preinumiditi con Detergente F1. Possono essere utilizzati al posto del panno inumidito di Detergente F1.
Panno asciutto	Disponibili in commercio	

ATTENZIONE

Per usare correttamente i materiali di pulizia, leggere attentamente le precauzioni riportate in ogni prodotto.

Per ulteriori informazioni sui materiali di pulizia contattare il rivenditore di scanner FUJITSU o un centro autorizzato di servizi scanner FUJITSU.

Parti da pulire e frequenza della pulizia

Posizione		Frequenza
Piano di scansione	Cuscinetto	Ogni 1000 fogli
	Piano	
	Telaio in plastica	

TOP

Sommario

Indice

Introduzione

Panoramica dello scanner

Scansione dei documenti

Configurazione delle impostazioni di scansione

Varie modalità di scansione

Manutenzione quotidiana

Soluzione dei problemi

Impostazioni operative

Appendice

Glossario

5.2 Pulizia esterna

È possibile pulire l'esterno dello scanner con un panno asciutto, con un panno inumidito con Detergente F1 o un detergente neutro oppure con un fazzoletto per la pulizia.

ATTENZIONE

- Non utilizzare solventi per pittura o altri solventi organici per evitare di deformarlo o decolorarlo.
- Non far cadere detersivi o acqua nello scanner durante la pulizia.
- Se si versa Detergente F1 o detergente neutro in quantità abbondante, potrebbe essere necessario più tempo perché si asciughi. Usare una quantità appropriata. Pulire completamente il detergente eliminando ogni residuo dalle parti pulite.

Panno



Detergente F1 o detergente neutro



Solvente

Fazzoletti per la pulizia

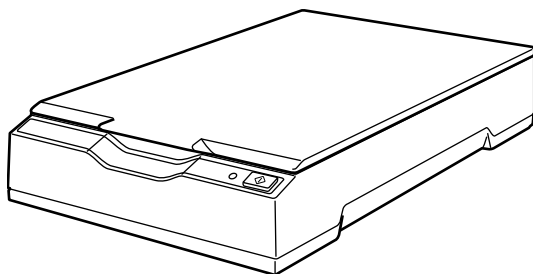

TOP

Sommario

Indice

Introduzione

Panoramica
dello scanner

Scansione dei
documenti

Configurazione
delle impostazioni
di scansione

Varie modalità di
scansione

Manutenzione
quotidiana

Soluzione dei
problemi

Impostazioni
operative

Appendice

Glossario

5.3 Pulizia interna

La parte interna dello scanner va pulita con un panno inumidito con Detergente F1, oppure con un fazzoletto umidificato.

ATTENZIONE

- Non utilizzare solventi per pittura o altri solventi organici per evitare di deformarlo o decolorarlo.
- Non far cadere detersivi o acqua nello scanner durante la pulizia.
- Se si versa Detergente F1 in quantità abbondante, potrebbe essere necessario più tempo perché si asciughi. Usare una quantità appropriata. Pulire completamente il detersivo eliminando ogni residuo dalle parti pulite.

- 1** Aprire il coperchio.
Per dettagli vedere "1.4 Apertura e chiusura del coperchio dei documenti" (pag. 18).

- 2** Pulire le seguenti parti con un panno inumidito con Detergente F1, oppure con un fazzoletto per la pulizia.

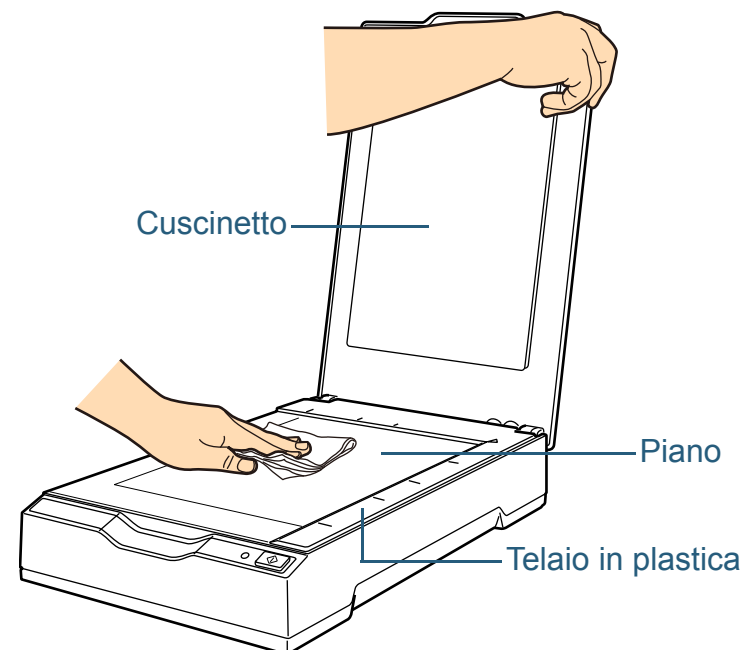

ATTENZIONE

Attenzione a non lasciare del detersivo tra il piano e il telaio in plastica.

- 3** Attendere che le parti pulite siano asciutte.
- 4** Chiudere il coperchio.
Per dettagli vedere "1.4 Apertura e chiusura del coperchio dei documenti" (pag. 18).

TOP

Sommario

Indice

Introduzione

Panoramica dello scanner

Scansione dei documenti

Configurazione delle impostazioni di scansione

Varie modalità di scansione

Manutenzione quotidiana

Soluzione dei problemi

Impostazioni operative

Appendice

Glossario

Capitolo 6 Soluzione dei problemi

Questo capitolo descrive come agire quando si verificano problemi, gli elementi da controllare prima di contattare il rivenditore e come leggere le etichette dei prodotti sullo scanner.

ATTENZIONE

Per dettagli su altri errori o problemi non riportati in questo capitolo, consultare l' Aiuto del driver dello scanner.

6.1 Soluzione dei problemi	40
6.2 Prima di contattare il centro autorizzato di servizi scanner	53
6.3 Verifica delle etichette del prodotto.....	55

6.1 Soluzione dei problemi

Questa sezione descrive la soluzione di problemi che possono verificarsi mentre si usa lo scanner. Prima di rivolgersi a un tecnico per le riparazioni, controllare i seguenti elementi. Se il problema persiste, controllare ogni elemento in ["6.2 Prima di contattare il centro autorizzato di servizi scanner"](#) (pag. 53) e contattare il rivenditore di scanner FUJITSU o un centro autorizzato di servizi scanner FUJITSU.

Di seguito vengono riportati alcuni esempi di problemi che possono verificarsi.

Problemi
"Non è possibile accendere lo scanner." (pag. 41)
"La spia LED si spegne." (pag. 42)
"La scansione non si avvia." (pag. 43)
"La scansione richiede del tempo." (pag. 44)
"La qualità di scansione delle fotografie o delle immagini è povera quando si scandisce in bianco e nero." (pag. 45)
"La qualità del testo scandito o delle linee non è soddisfacente." (pag. 46)
"Le immagini sono distorte o non chiare." (pag. 47)
"Appaiono linee verticali sull'immagine scandita." (pag. 48)
"La spia LED lampeggia dopo l'accensione." (pag. 49)
"Nella parte alta o bassa dell'immagine scandita si visualizza un'ombra." (pag. 50)

Problemi
"Le immagini scandite in bianco e nero (o in scala di grigi o a colori) sono scure." (pag. 51)
"Il rilevamento automatico della misura della carta non è riuscito." (pag. 52)

TOP

Sommario

Indice

Introduzione

Panoramica dello scanner

Scansione dei documenti

Configurazione delle impostazioni di scansione

Varie modalità di scansione

Manutenzione quotidiana

Soluzione dei problemi

Impostazioni operative

Appendice

Glossario

Non è possibile accendere lo scanner.

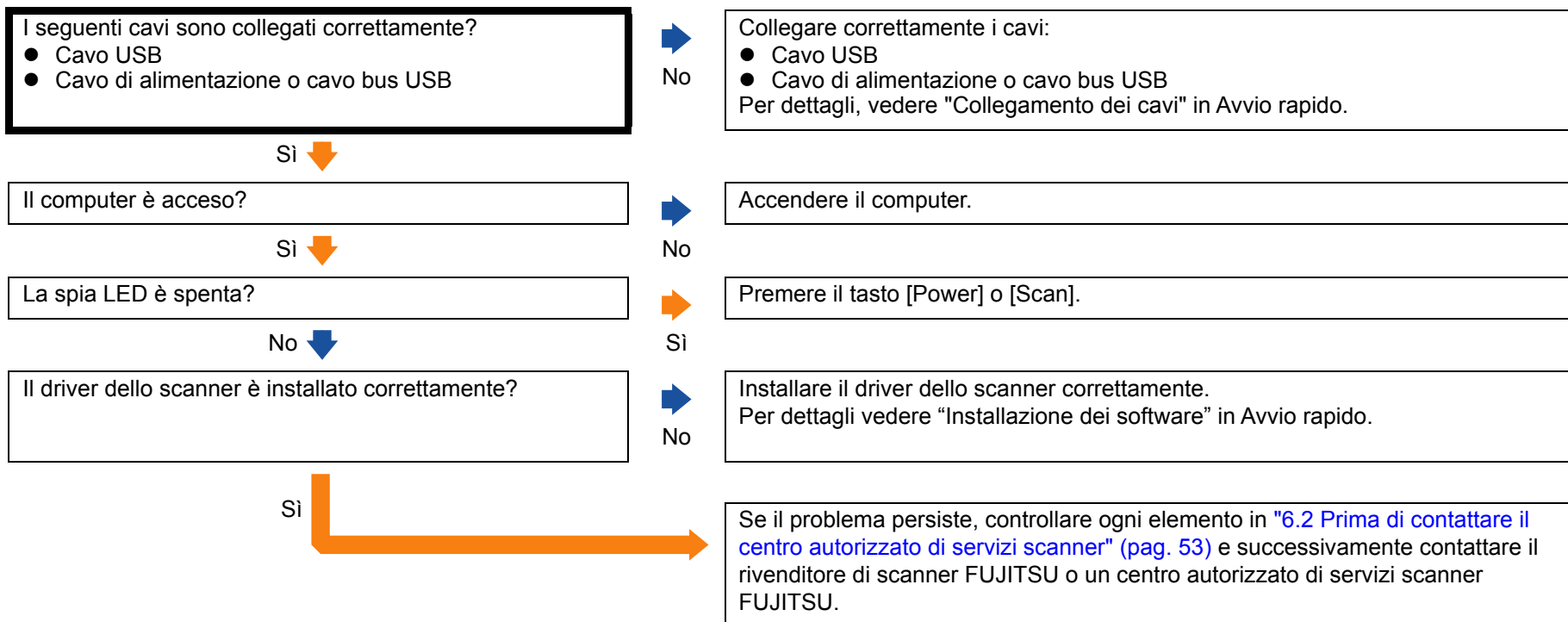

La spia LED si spegne.

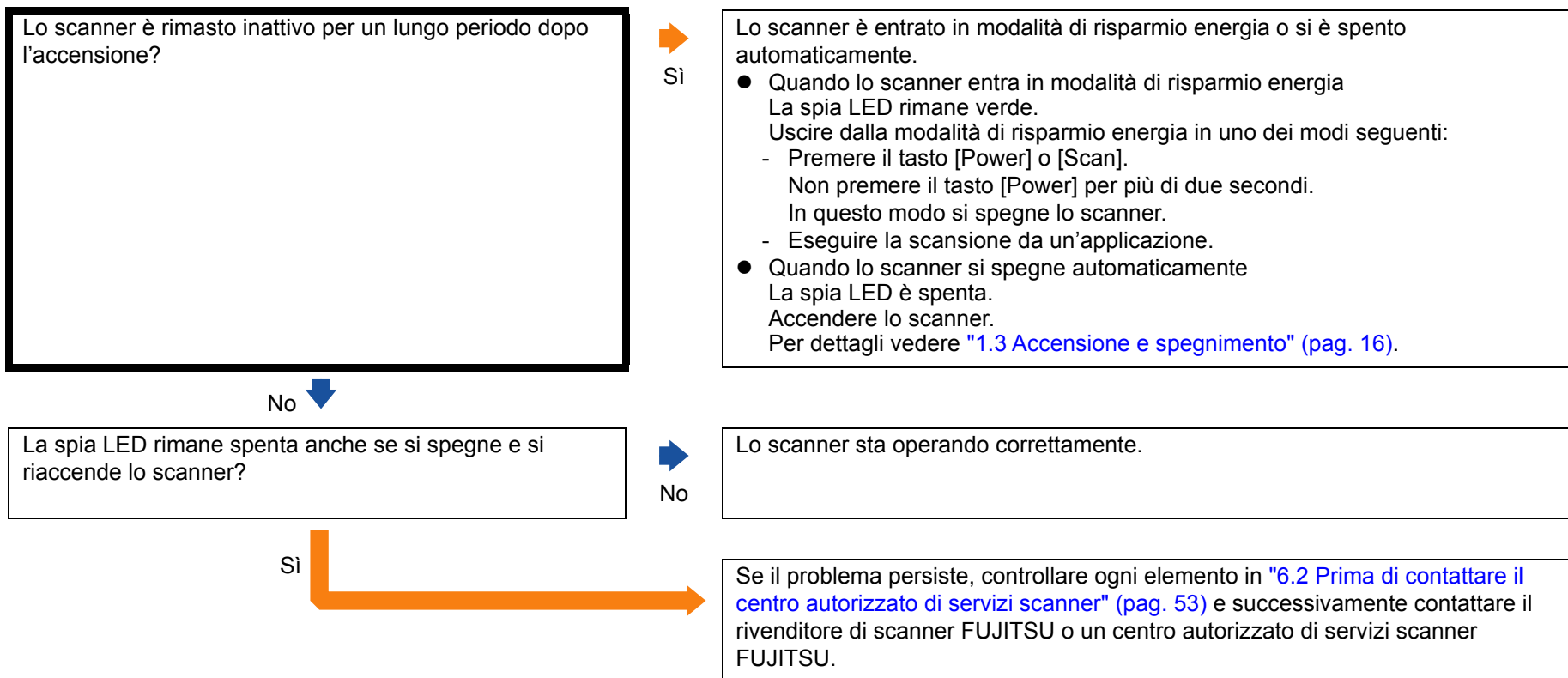

La scansione non si avvia.

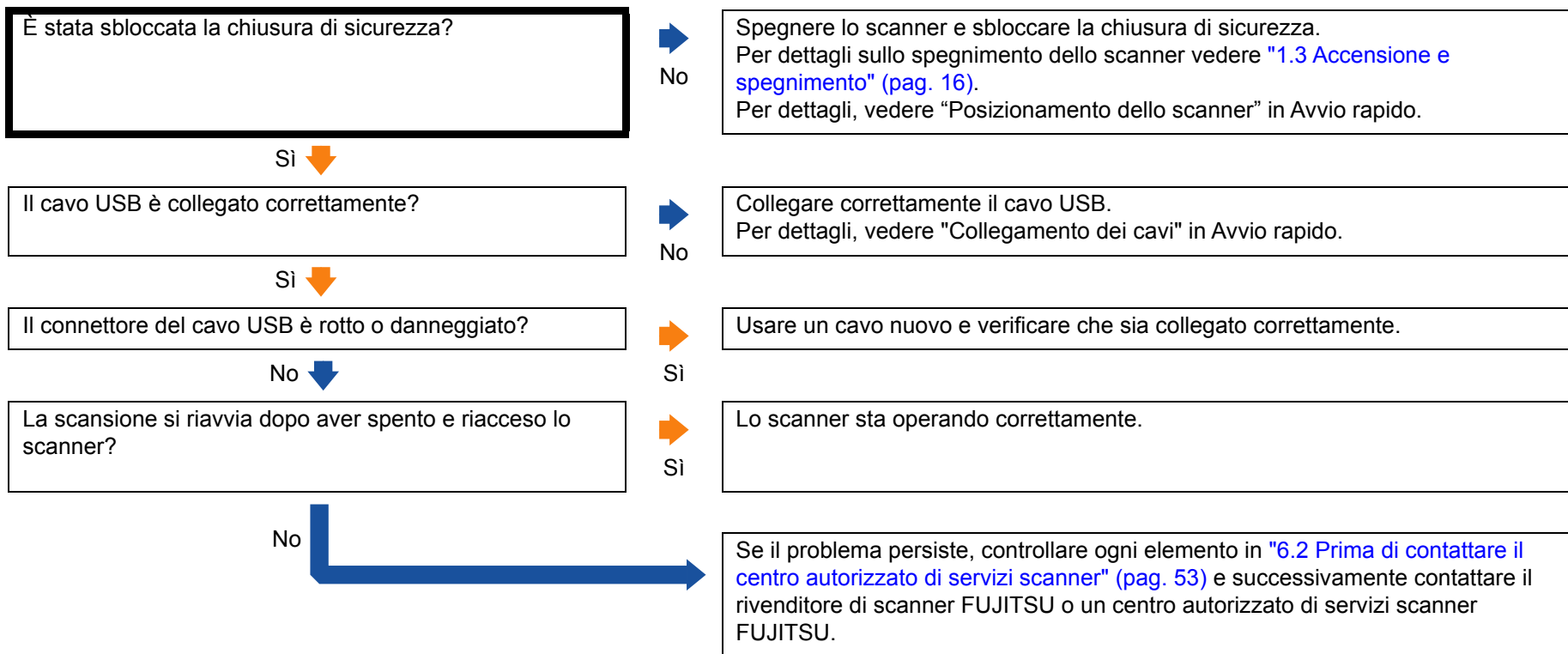

La scansione richiede del tempo.

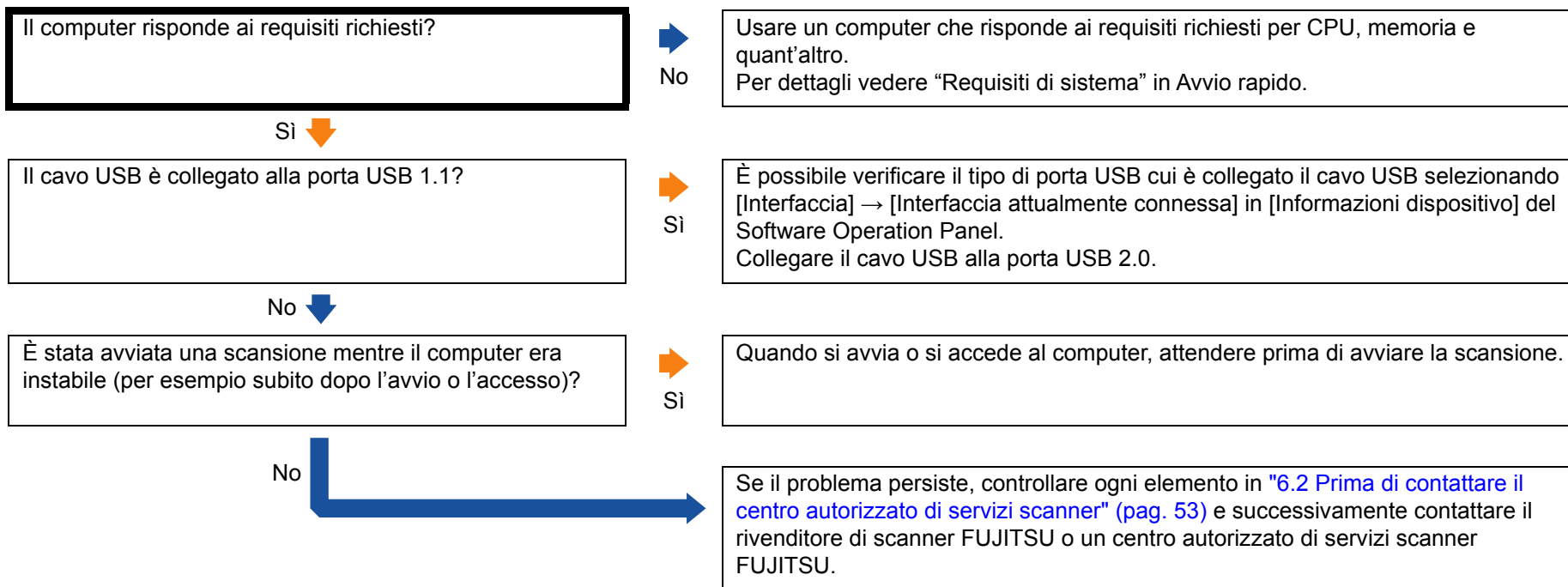

La qualità di scansione delle fotografie o delle immagini è povera quando si scandisce in bianco e nero.

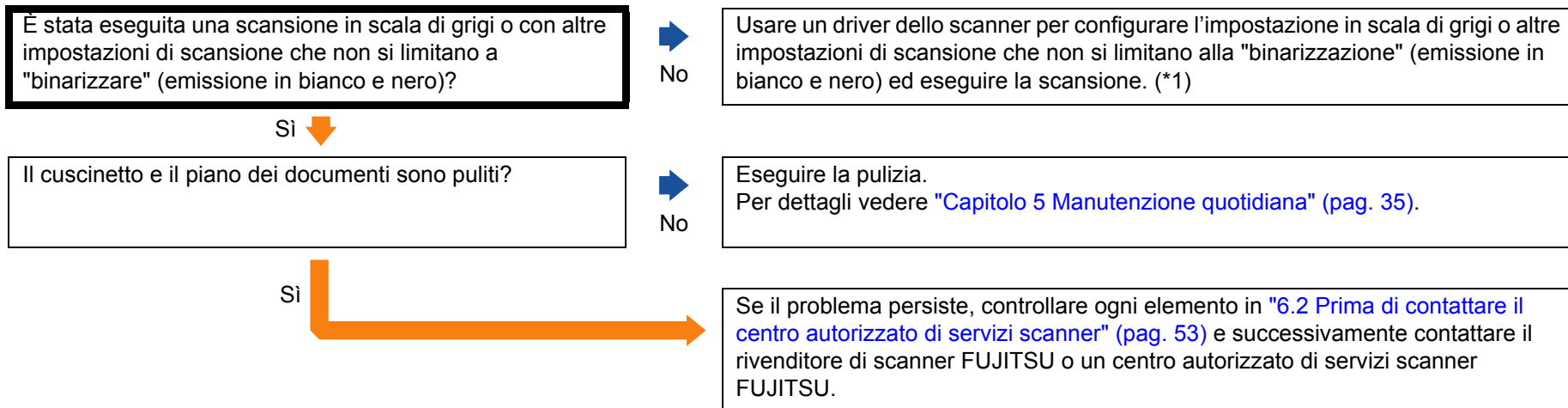

*1: le immagini scandite potrebbero differire notevolmente dall'originale se ci si limita a "binarizzare" (emissione in bianco e nero) un'immagine o una foto. Se possibile, usare un driver dello scanner per configurare l'impostazione in scala di grigi o altre impostazioni di scansione che non si limitano alla "binarizzazione" (emissione in bianco e nero) ed eseguire la scansione.

La qualità del testo scandito o delle linee non è soddisfacente.

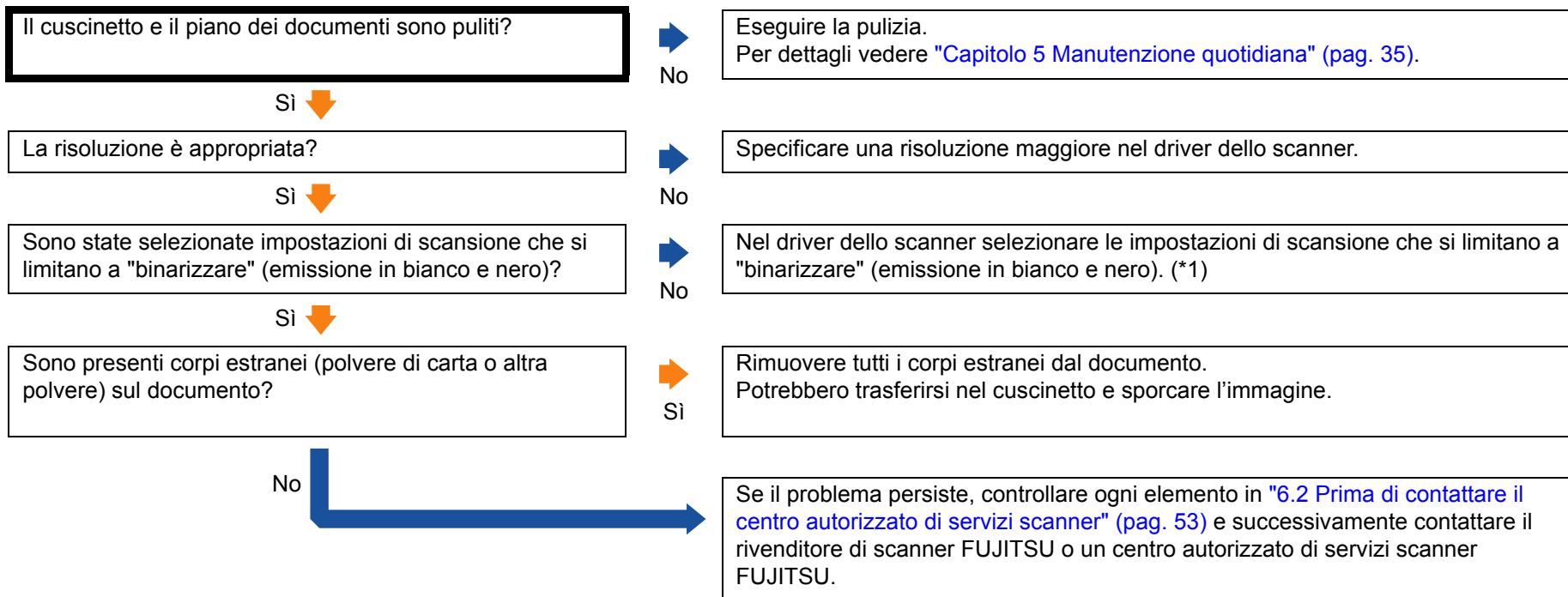

*1: quando si scandisce in scala di grigi o a colori, l'immagine scandita potrebbe non risultare chiara e nitida. Se possibile, usare un driver dello scanner per configurare le impostazioni di scansione che si limitano alla "binarizzazione" (emissione in bianco e nero) ed eseguire la scansione.

- TOP
- Sommario
- Indice
- Introduzione
- Panoramica dello scanner
- Scansione dei documenti
- Configurazione delle impostazioni di scansione
- Varie modalità di scansione
- Manutenzione quotidiana
- Soluzione dei problemi
- Impostazioni operative

- Appendice
- Glossario

Le immagini sono distorte o non chiare.

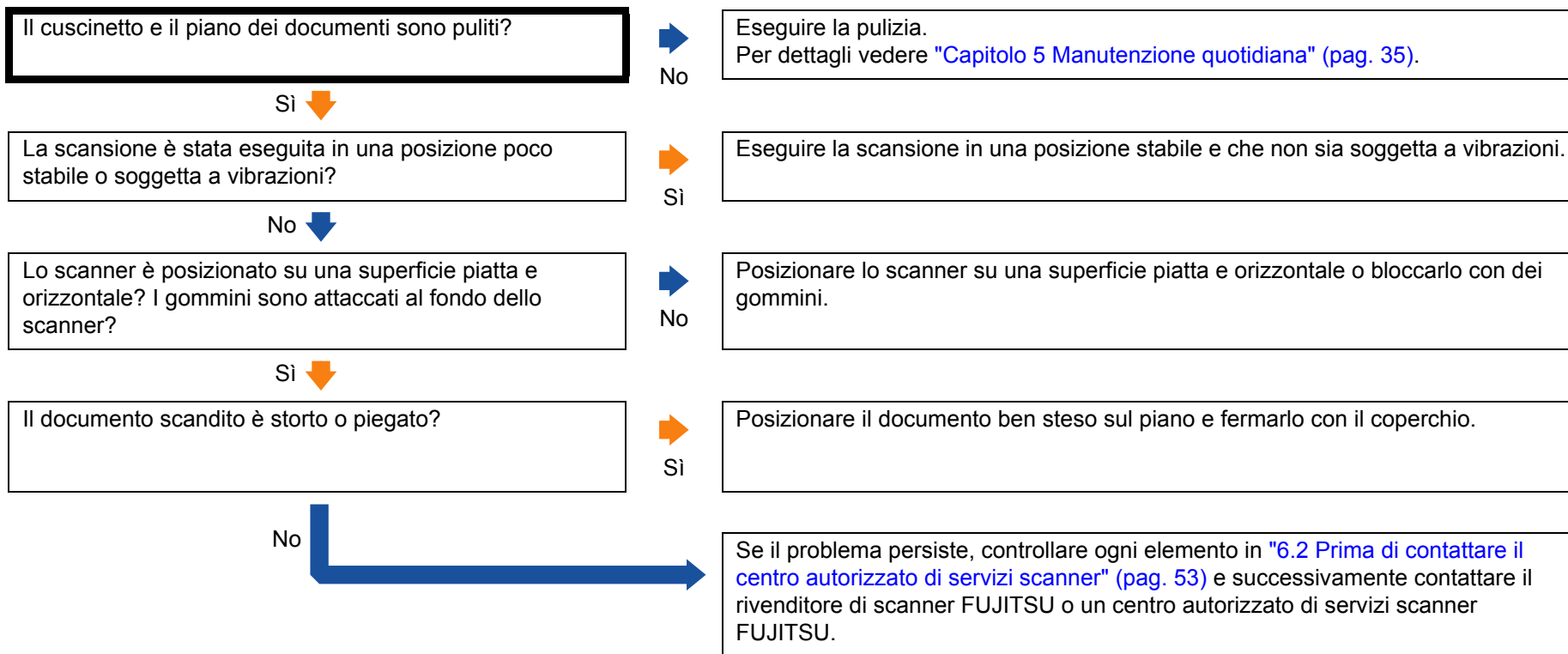

Appaiono linee verticali sull'immagine scansionata.

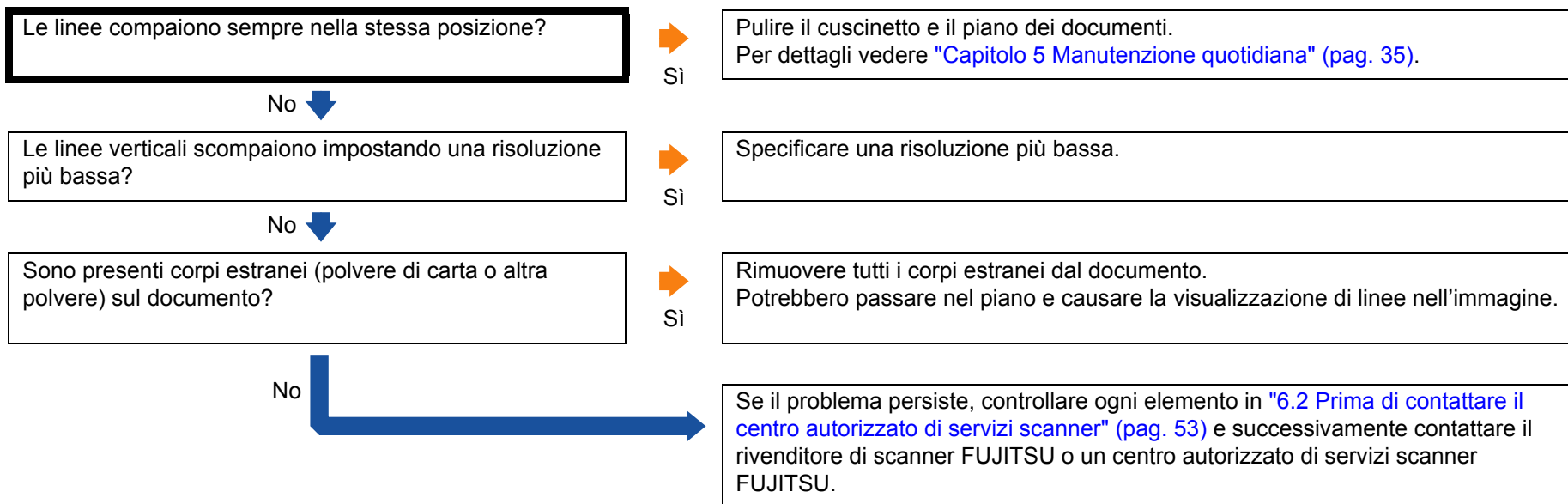

La spia LED lampeggia dopo l'accensione.

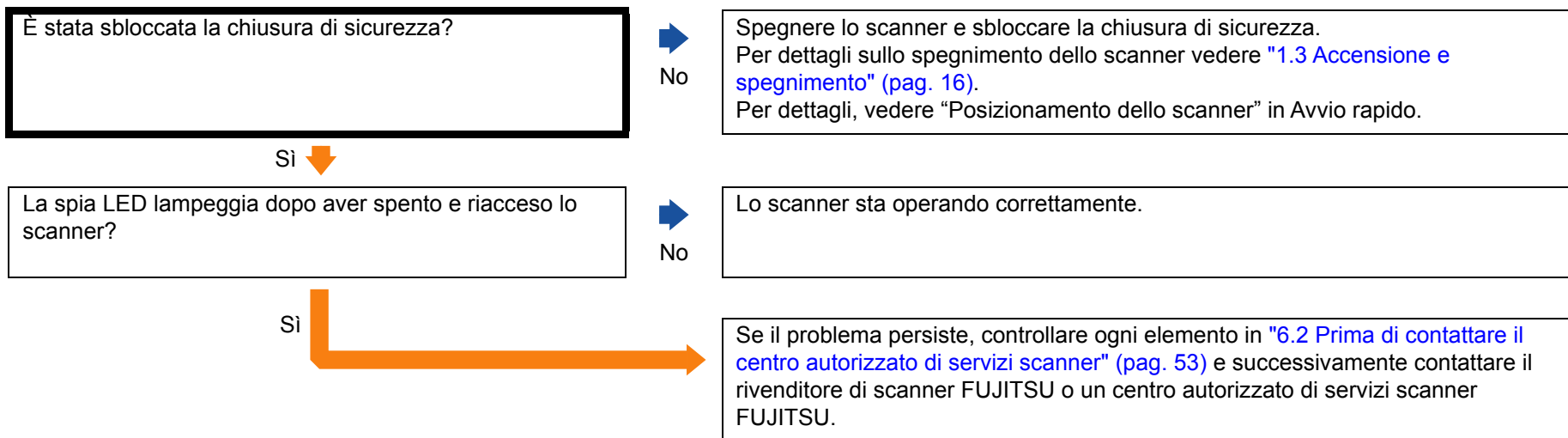

Nella parte alta o bassa dell'immagine scandita si visualizza un'ombra.

È stata usata la funzione Riempimento margine pagina per riempire l'ombra intorno al margine?



No

Nel driver dello scanner usare la funzione Riempimento margine pagina per riempire l'ombra intorno al margine.

Sì



Se il problema persiste, controllare ogni elemento in ["6.2 Prima di contattare il centro autorizzato di servizi scanner" \(pag. 53\)](#) e successivamente contattare il rivenditore di scanner FUJITSU o un centro autorizzato di servizi scanner FUJITSU.

TOP

Sommario

Indice

Introduzione

Panoramica dello scanner

Scansione dei documenti

Configurazione delle impostazioni di scansione

Varie modalità di scansione

Manutenzione quotidiana

Soluzione dei problemi

Impostazioni operative

Appendice

Glossario

Le immagini scandite in bianco e nero (o in scala di grigi o a colori) sono scure.

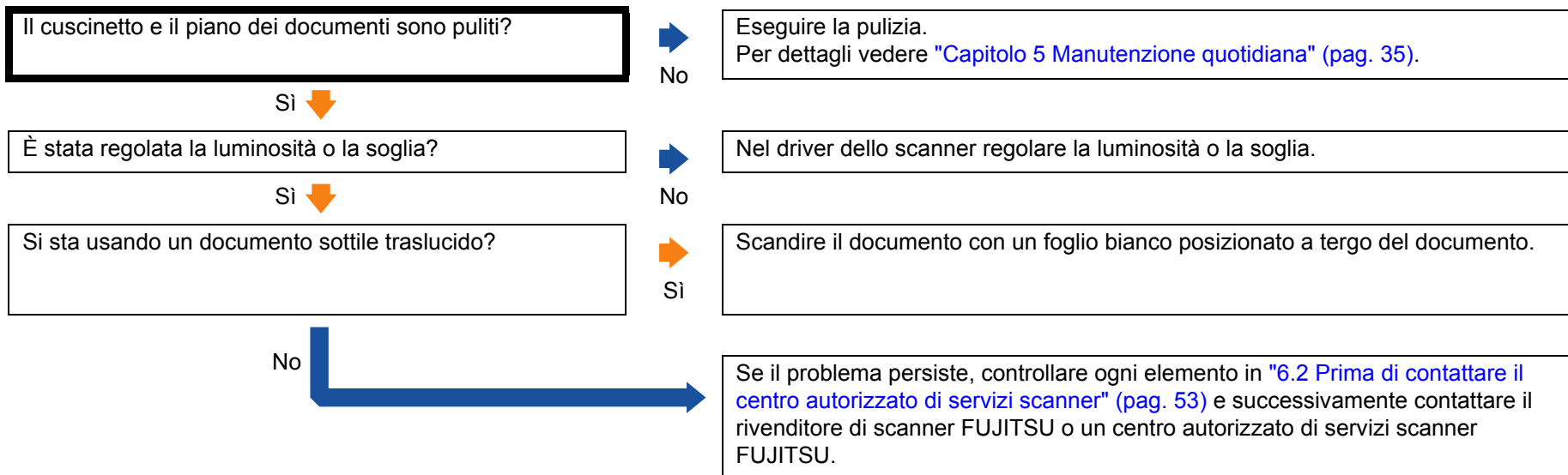

Il rilevamento automatico della misura della carta non è riuscito.

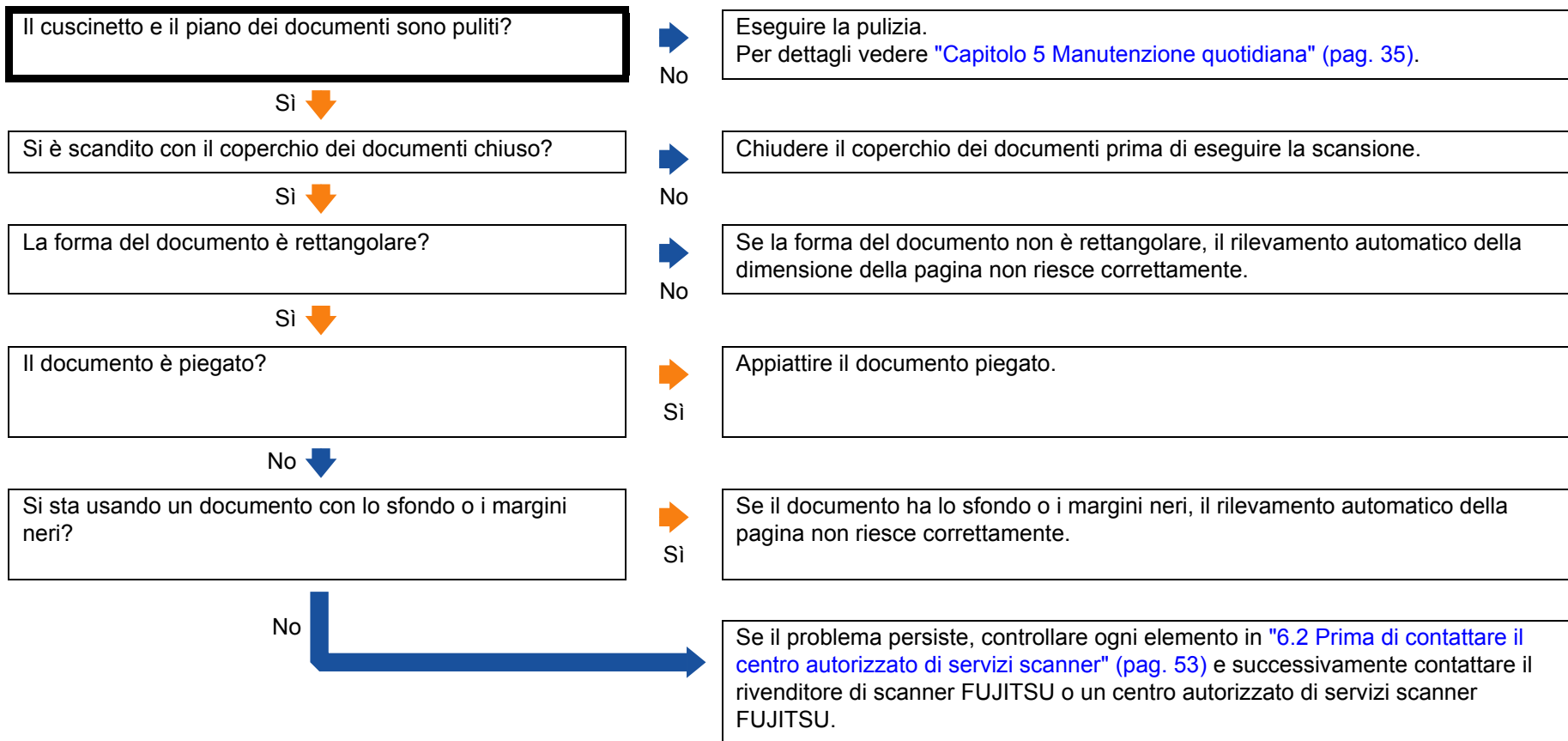

6.2 Prima di contattare il centro autorizzato di servizi scanner

Prima di contattare il rivenditore di scanner FUJITSU o un centro autorizzato di servizi scanner FUJITSU, controllare i seguenti elementi:

Dettagli generali

Elemento	Conclusioni
Nome del modello dello scanner	Esempio: fi-65F Per dettagli vedere "6.3 Verifica delle etichette del prodotto" (pag. 55).
N. di serie	Esempio: XXXX000001 Per dettagli vedere "6.3 Verifica delle etichette del prodotto" (pag. 55).
Data di produzione	Esempio: 2013-09 (settembre 2013) Per dettagli vedere "6.3 Verifica delle etichette del prodotto" (pag. 55).
Data di acquisto	
Problema	
Frequenza del problema	
Garanzia	

TOP

Sommario

Indice

Introduzione

Panoramica dello scanner

Scansione dei documenti

Configurazione delle impostazioni di scansione

Varie modalità di scansione

Manutenzione quotidiana

Soluzione dei problemi

Impostazioni operative

Appendice

Glossario

Stato di errore

■ Problemi di connessione del computer

Elemento	Conclusioni
Sistema operativo (Windows)	
Messaggio di errore	
Interfaccia	Esempio: Interfaccia USB
Controller dell'interfaccia	

■ Problemi nella qualità dell'immagine

Elemento	Conclusioni
Driver dello scanner e versione	
Controller dell'interfaccia	
Sistema operativo (Windows)	
Applicazione	Esempio: PaperStream Capture
Risoluzione	Esempio: 600 dpi, 75 dpi
Modalità immagine	Esempio: colore, scala di grigi, bianco e nero

■ Altro

Elemento	Conclusioni
Se possibile, inviare l'immagine emessa e una fotografia che mostri le condizioni della carta via e-mail.	

TOP

Sommario

Indice

Introduzione

Panoramica dello scanner

Scansione dei documenti

Configurazione delle impostazioni di scansione

Varie modalità di scansione

Manutenzione quotidiana

Soluzione dei problemi

Impostazioni operative

Appendice

Glossario

6.3 Verifica delle etichette del prodotto

Questa sezione descrive come controllare le etichette dello scanner.

Posizione

Le etichette sono presenti nella parte in basso dello scanner. La posizione dell'etichetta è mostrata di seguito.

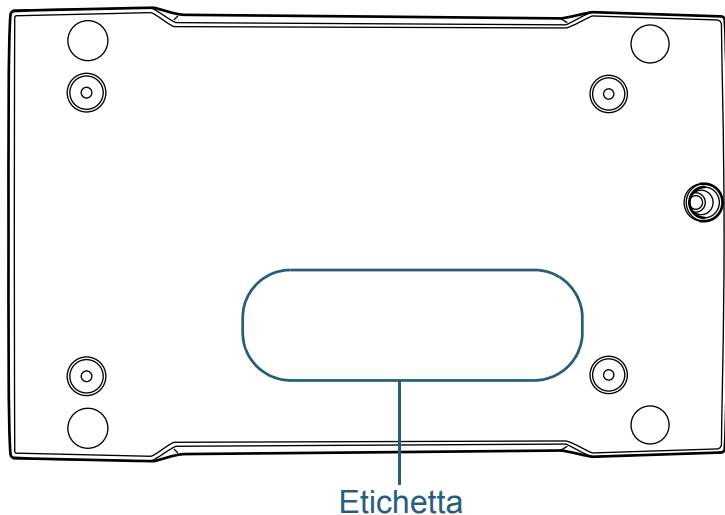

Etichetta (esempio): mostra le informazioni dello scanner.

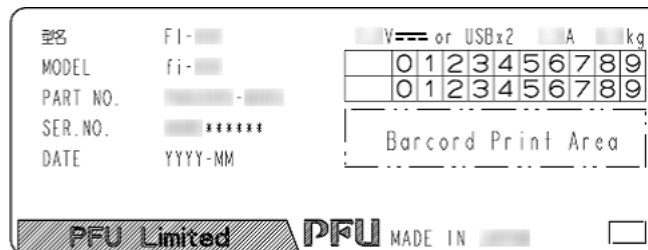

TOP

Sommario

Indice

Introduzione

Panoramica dello scanner

Scansione dei documenti

Configurazione delle impostazioni di scansione

Varie modalità di scansione

Manutenzione quotidiana

Soluzione dei problemi

Impostazioni operative

Appendice

Glossario

Capitolo 7 Impostazioni operative

Questo capitolo descrive l'uso del Software Operation Panel per configurare le impostazioni dello scanner.

7.1 Avvio del Software Operation Panel	57
7.2 Impostazione della password	59
7.3 Elementi di configurazione	65
7.4 Impostazioni relative ai contatori dei fogli	67
7.5 Impostazioni relative al periodo di attesa	68

7.1 Avvio del Software Operation Panel

Software Operation Panel si installa insieme al driver PaperStream IP.

Questa applicazione permette di verificare le informazioni dello scanner e configurare varie impostazioni, come le operazioni dello scanner.

ATTENZIONE

- Non avviare Software Operation Panel quando lo scanner sta scandendo o quando la finestra delle impostazioni del driver dello scanner è aperta.
- Non usare il pannello di comando mentre Software Operation Panel è in uso.
- Se si collegano più scanner, verrà riconosciuto solo il primo. Collegare un solo scanner alla volta.

- 1 Verificare che lo scanner sia collegato al computer e accenderlo.
Per dettagli sulla connessione dello scanner al computer, vedere "Connessione dei cavi" in Avvio rapido.
Per dettagli sull'accensione dello scanner vedere "[1.3 Accensione e spegnimento](#)" (pag. 16).

- 2 Visualizzare la finestra di dialogo [Software Operation Panel].
 - Windows Server 2008 e Windows 7
Cliccare il menu [Start] → [Tutti i programmi] → [fi Series] → [Software Operation Panel].
 - Windows Server 2012
Fare clic destro sulla schermata Start e selezionare [Tutte le app] dalla barra delle applicazioni → [Software Operation Panel] in [fi Series].
 - Windows Server 2012 R2 e Windows 8.1
Cliccare [↓] in basso a sinistra nella schermata Start → [Software Operation Panel] in [fi Series].
Per visualizzare [↓], spostare il cursore del mouse.
 - Windows 10/Windows Server 2016/Windows Server 2019
Cliccare il menu [Start] → [fi Series] → [Software Operation Panel].

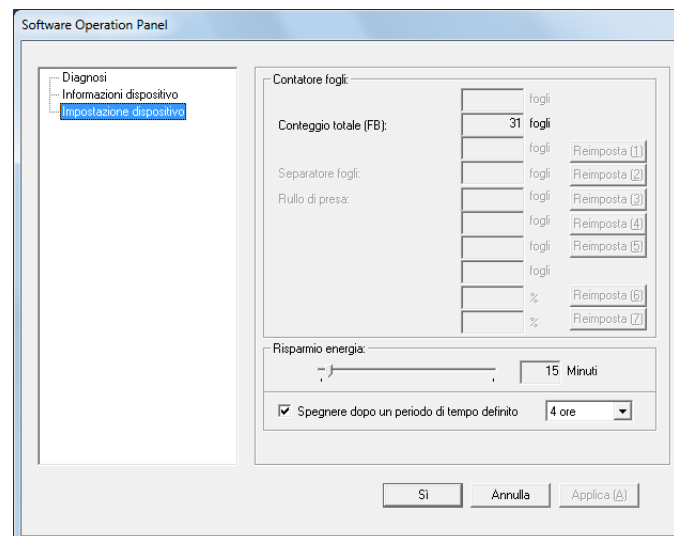

⇒ L'icona del Software Operation Panel si visualizza nel menu

mostrato cliccando  nell'area di notifica.

Per mantenere sempre visualizzata l'icona del Software Operation Panel nell'area di notifica, trascinare e rilasciare l'icona nell'area.

L'area di notifica è posizionata a destra della barra delle applicazioni.

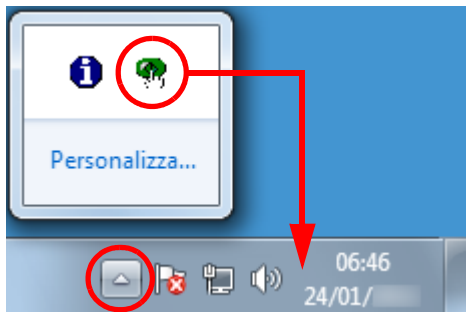

Le procedure di qui in avanti vengono descritte considerando il Software Operation Panel sempre visualizzato nell'area di notifica.

TOP

Sommario

Indice

Introduzione

Panoramica dello scanner

Scansione dei documenti

Configurazione delle impostazioni di scansione

Varie modalità di scansione

Manutenzione quotidiana

Soluzione dei problemi

Impostazioni operative

Appendice

Glossario

7.2 Impostazione della password

Impostando una password, il Software Operation Panel può avviarsi in [Modalità sola visualizzazione], che permette agli utenti solo di vedere le impostazioni dello scanner.

Le impostazioni dello scanner possono essere configurate senza impostare una password.

Per evitare cambiamenti non necessari alle impostazioni, è possibile usare una password per limitare le operazioni dell'utente.

Impostazione della password

Impostare la password nel modo seguente:

- 1 Fare clic destro sull'icona del Software Operation Panel nell'area di notifica e selezionare [Imposta la password] dal menu.

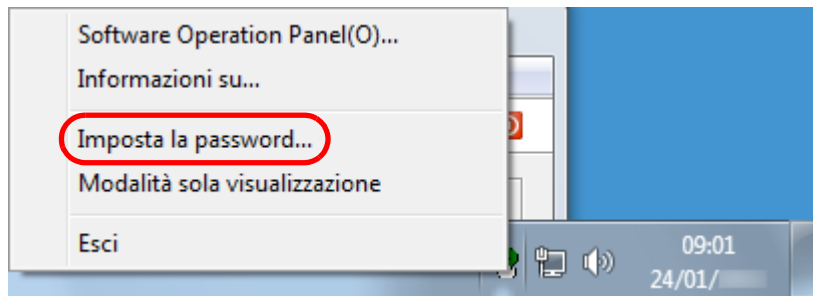

⇒ Si visualizza la finestra di dialogo [Imposta la password].

- 2 Inserire la nuova password, confermarla reinserendola e cliccare il tasto [Si].

La password può contenere fino a 32 caratteri.

Sono ammessi solo caratteri alfanumerici (da a a z, da A a Z, da 0 a 9).

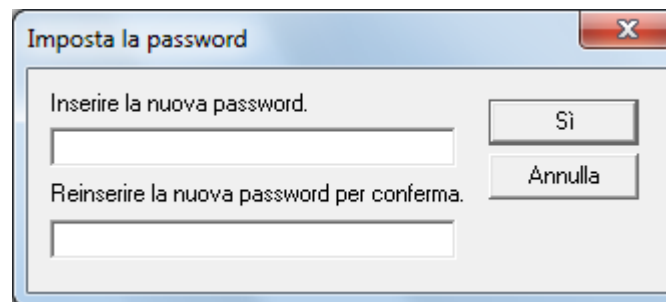

⇒ Si visualizza un messaggio di conferma.

- 3 Cliccare il tasto [Si].

⇒ La password è impostata.

Impostazione di [Modalità sola visualizzazione]

Impostare il Software Operation Panel su [Modalità sola visualizzazione] nel modo seguente:

- 1 Impostare la password.
Per dettagli vedere "[Impostazione della password](#)" (pag. 59).
- 2 Fare clic destro sull'icona del Software Operation Panel nell'area di notifica e selezionare [Modalità sola visualizzazione] dal menu.

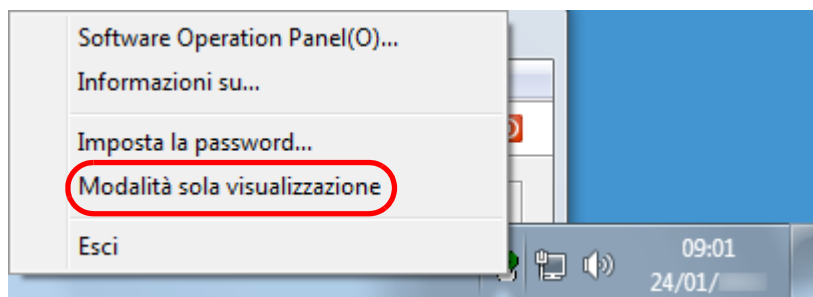

⇒ Software Operation Panel entra in [Modalità sola visualizzazione].

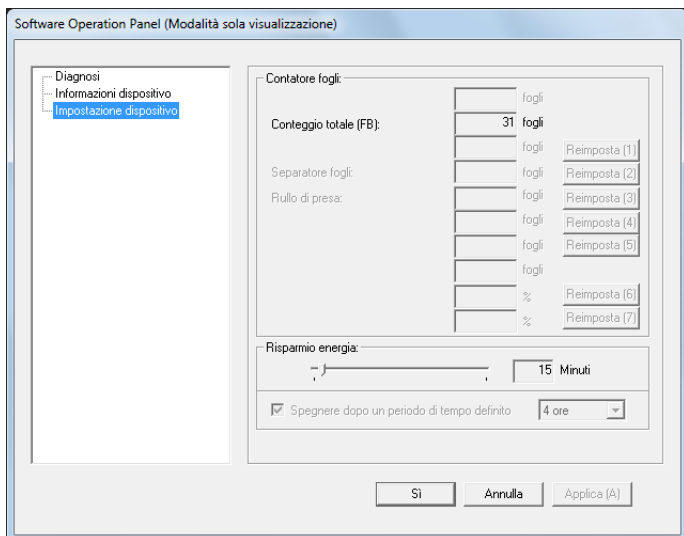

SUGGERIMENTO

In [Modalità sola visualizzazione] si visualizza una spunta vicino a [Modalità sola visualizzazione] nel menu mostrato facendo clic destro sull'icona del Software Operation Panel nell'area di notifica.

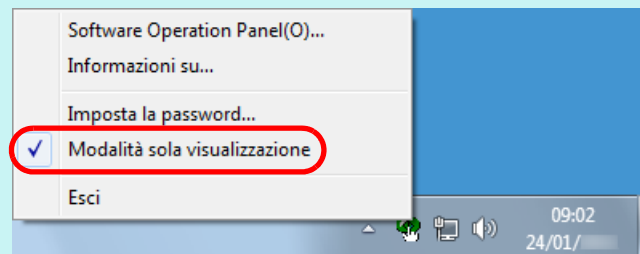

Deselezione di [Modalità sola visualizzazione]

Deselezionare [Modalità sola visualizzazione] nel modo seguente:

- 1 Fare clic destro sull'icona del Software Operation Panel nell'area di notifica e selezionare [Modalità sola visualizzazione] dal menu.

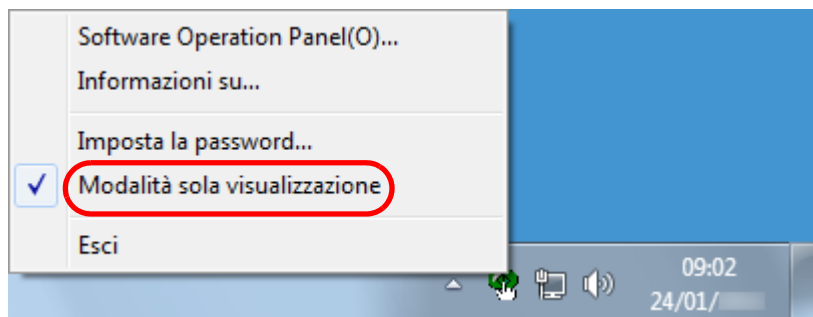

⇒ Si visualizza la finestra di dialogo [Imposta la password].

- 2 Inserire la password attuale e cliccare il tasto [Sì].

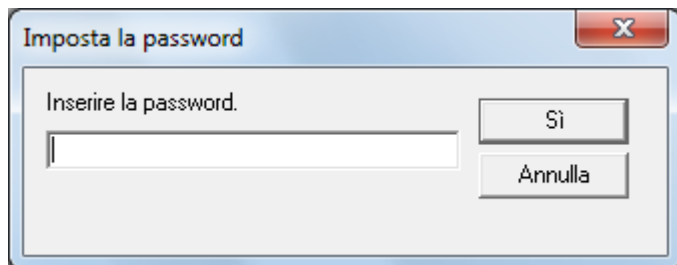

⇒ [Modalità sola visualizzazione] è deselezionato ed è possibile cambiare le impostazioni dello scanner.

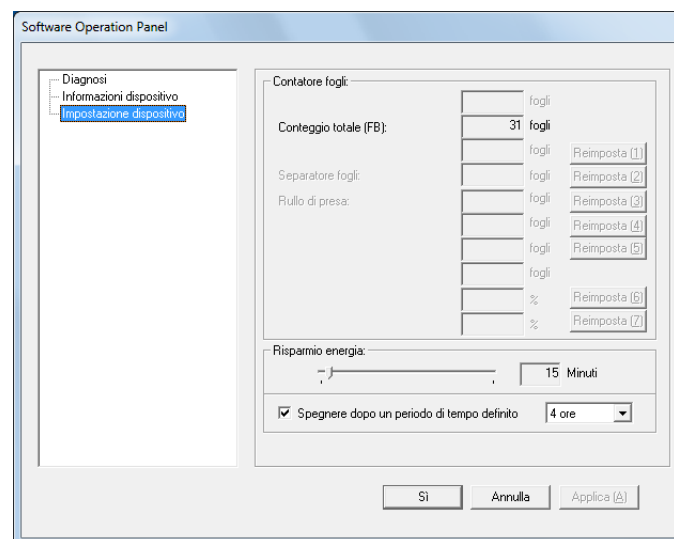

SUGGERIMENTO

Quando si deseleziona [Modalità sola visualizzazione], la spunta vicino a [Modalità sola visualizzazione] non è più presente nel menu mostrato facendo clic destro sull'icona del Software Operation Panel nell'area di notifica.

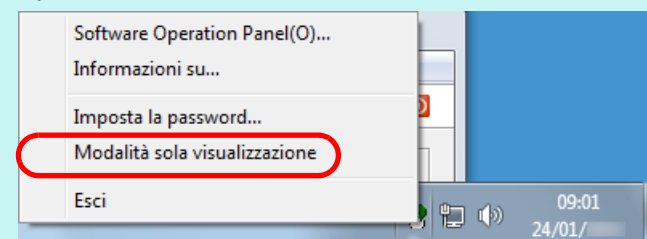

Modifica della password

Modificare la password nel modo seguente:

- 1 Fare clic destro sull'icona del Software Operation Panel nell'area di notifica e selezionare [Imposta la password] dal menu.

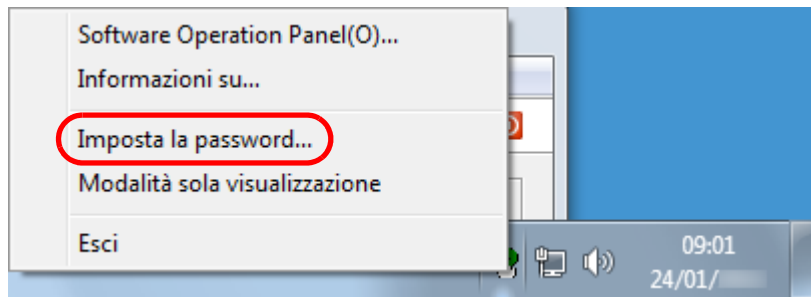

⇒ Si visualizza la finestra di dialogo [Imposta la password].

- 2 Inserire la password attuale e cliccare il tasto [Si].

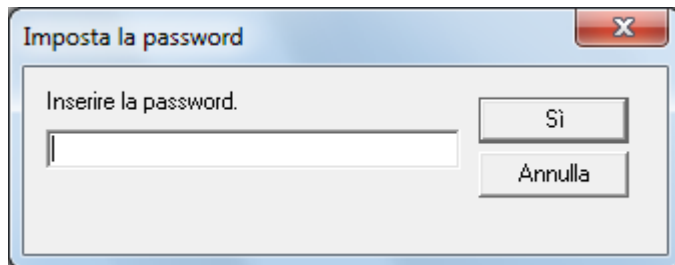

⇒ Si visualizza la finestra di dialogo [Imposta la password].

- 3 Inserire la nuova password, confermarla reinserendola e cliccare il tasto [Si].

La password può contenere fino a 32 caratteri.

Sono ammessi solo caratteri alfanumerici (da a a z, da A a Z, da 0 a 9).

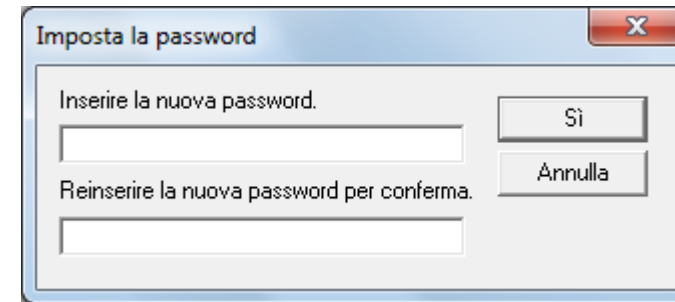

⇒ Si visualizza un messaggio di conferma.

- 4 Cliccare il tasto [Si].

⇒ La password è impostata.

Annullamento della password

Annullare la password nel modo seguente:

- 1 Fare clic destro sull'icona del Software Operation Panel nell'area di notifica e selezionare [Imposta la password] dal menu.

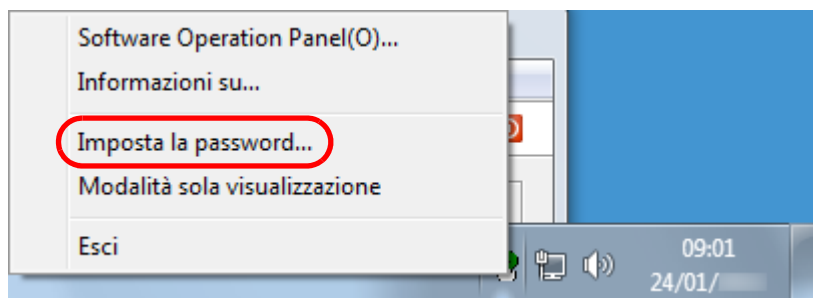

⇒ Si visualizza la finestra di dialogo [Imposta la password].

- 2 Inserire la password attuale e cliccare il tasto [Sì].

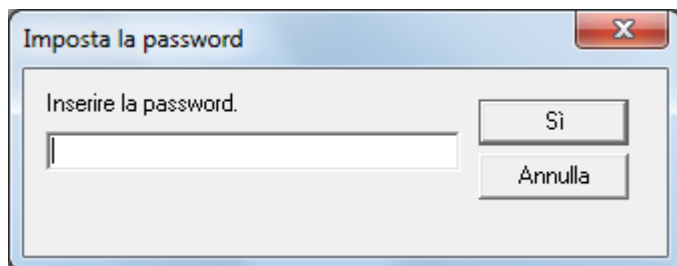

⇒ Si visualizza la finestra di dialogo [Imposta la password].

- 3 Lasciare entrambi i campi vuoti e cliccare il tasto [Sì].

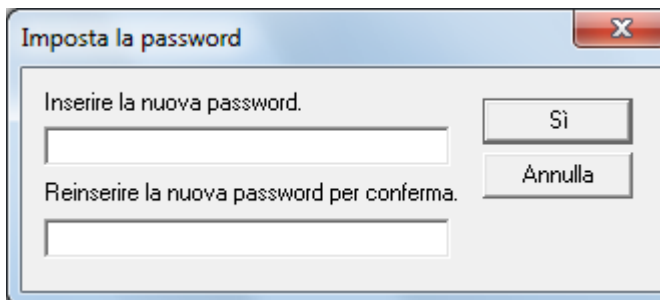

⇒ Si visualizza un messaggio di conferma.

- 4 Cliccare il tasto [Sì].
⇒ La password è annullata.

- TOP
- Sommario
- Indice
- Introduzione
- Panoramica dello scanner
- Scansione dei documenti
- Configurazione delle impostazioni di scansione
- Varie modalità di scansione
- Manutenzione quotidiana
- Soluzione dei problemi
- Impostazioni operative

Reimpostazione della password

Se si dimentica la password, è possibile reimpostarla nel modo seguente:

- 1 Fare clic destro sull'icona del Software Operation Panel nell'area di notifica e selezionare [Imposta la password] dal menu.

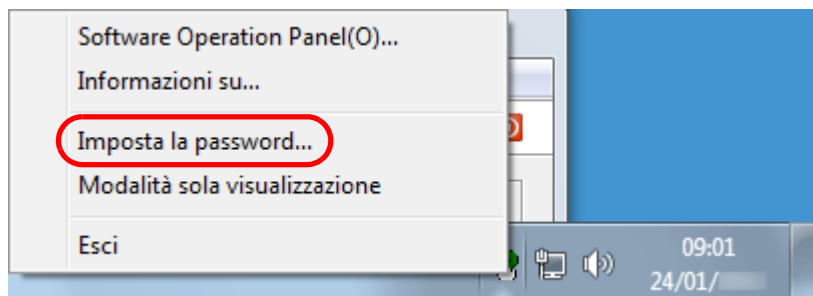

⇒ Si visualizza la finestra di dialogo [Imposta la password].

- 2 Inserire la password predefinita "fi-scanner" e cliccare il tasto [Si].

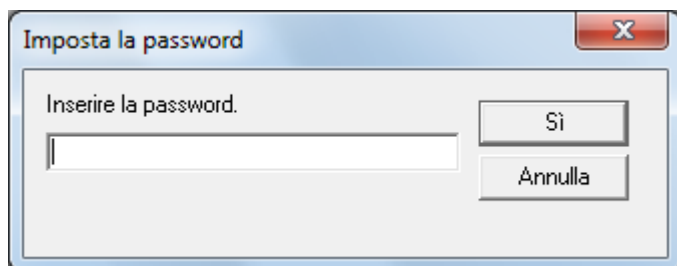

⇒ Si visualizza la finestra di dialogo [Imposta la password].

- 3 Inserire la nuova password, confermarla reinserendola e cliccare il tasto [Si].

La password può contenere fino a 32 caratteri.

Sono ammessi solo caratteri alfanumerici (da a a z, da A a Z, da 0 a 9).

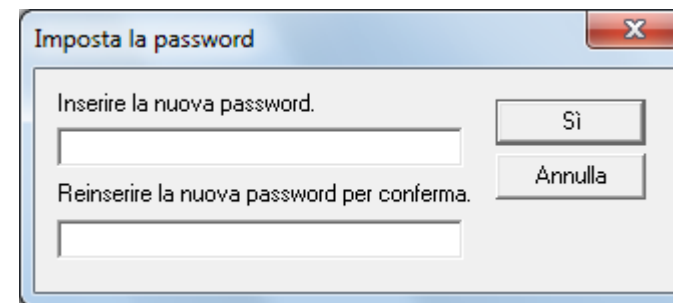

⇒ Si visualizza un messaggio di conferma.

- 4 Cliccare il tasto [Si].

⇒ La password è impostata.

7.3 Elementi di configurazione

Il Software Operation Panel permette la configurazione delle seguenti impostazioni per lo scanner collegato al computer.

Impostazione dispositivo

- 1 Avviare il Software Operation Panel.
Per dettagli vedere "7.1 Avvio del Software Operation Panel" (pag. 57).
- 2 Selezionare [Impostazione dispositivo] dalla lista a sinistra.

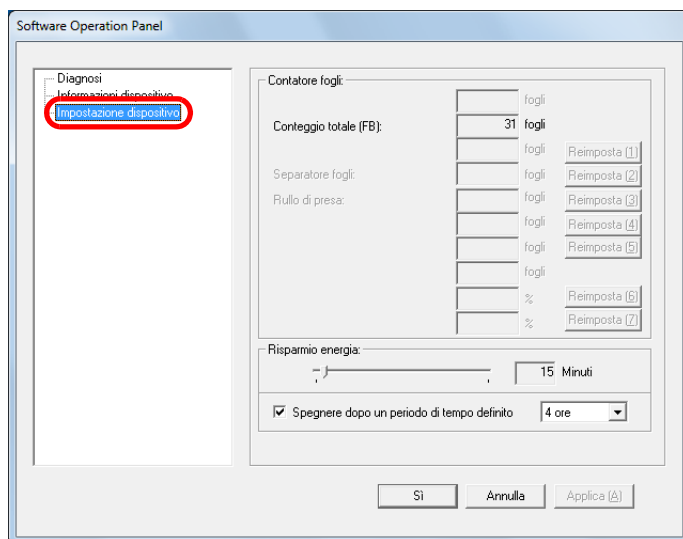

Gli elementi configurabili nella finestra di dialogo sono visualizzati nella pagina successiva.

Elemento	Descrizione	Parametro/Valore	Impostazioni di fabbrica
Contatore fogli (pag. 67)	Visualizza il numero totale approssimativo dei fogli scanditi con il piano di scansione.	Conteggio totale (FB)	0
Risparmio energia (pag. 68)	Specifica il periodo di attesa prima di entrare nella modalità di risparmio energia.	Intervallo: da 5 Minuti a 115 Minuti (con aumenti di 5)	15 Minuti
	Spegnere dopo un periodo di tempo definito: selezionare per impostare lo spegnimento automatico dello scanner se lo scanner rimane inutilizzato per un certo periodo. Specificare il tempo per lo spegnimento automatico dello scanner.	Casella di spunta [Spegnere dopo un periodo di tempo definito] 1 ora/2 ore/4 ore/8 ore (quando la casella di spunta [Spegnere dopo un periodo di tempo definito] è selezionata)	Selezionato 4 ore

7.4 Impostazioni relative ai contatori dei fogli

Controllo di [Contatore fogli] del Contatore fogli

È possibile verificare il numero totale approssimativo dei fogli scanditi con il piano di scansione.

- 1 Avviare il Software Operation Panel.
Per dettagli vedere "7.1 Avvio del Software Operation Panel" (pag. 57).
- 2 Selezionare [Impostazione dispositivo] dalla lista a sinistra.

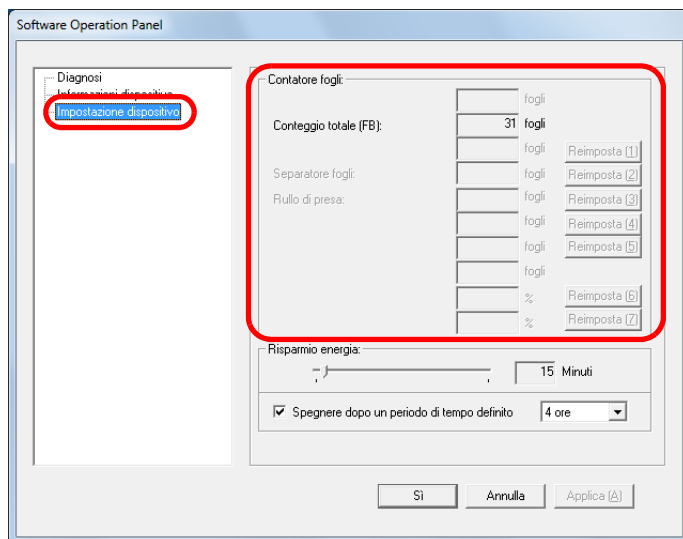

In questa finestra di dialogo è possibile verificare i seguenti elementi:

Elemento	Descrizione
Conteggio totale (FB)	Numero totale approssimativo dei fogli scanditi con il piano di scansione

7.5 Impostazioni relative al periodo di attesa

Periodo di attesa per entrare in modalità di risparmio energia [Risparmio energia]

È possibile specificare il periodo di attesa per l'entrata in modalità di risparmio energia.

- 1 Avviare il Software Operation Panel.
Per dettagli vedere "7.1 Avvio del Software Operation Panel" (pag. 57).
- 2 Selezionare [Impostazione dispositivo] dalla lista a sinistra.

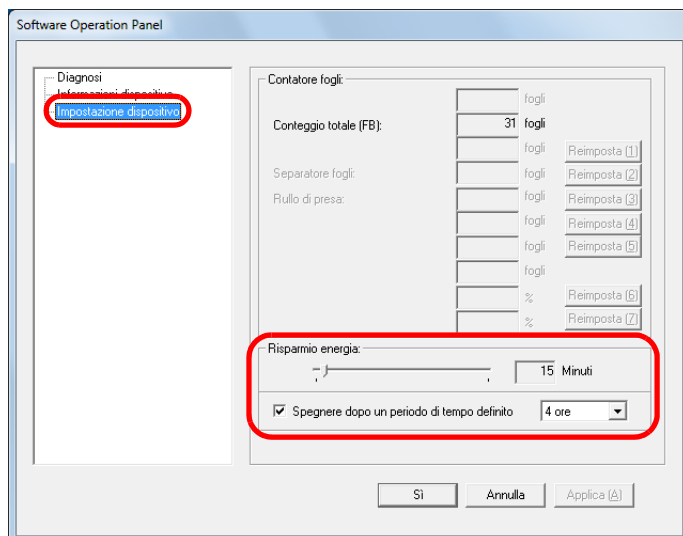

- 3 Usare la barra di scorrimento per specificare l'intervallo di attesa prima di entrare nella modalità di risparmio energia.
Il valore può essere compreso tra 5 e 115 minuti (con incrementi di 5).

ATTENZIONE

Quando la casella di spunta [Spegner dopo un periodo di tempo definito.] è selezionata, lo scanner potrebbe non accendersi quando il computer è acceso.
Se lo scanner non si accende quando il computer è acceso, premere il tasto [Power] o [Scan] per accendere lo scanner.

SUGGERIMENTO

Selezionando la casella di spunta [Spegner dopo un periodo di tempo definito], lo scanner si spegne automaticamente quando viene lasciato inutilizzato per un certo periodo di tempo.
È possibile selezionare un tempo per lo spegnimento automatico dello scanner tra [1 ora], [2 ore], [4 ore] e [8 ore].

- 4 Cliccare il tasto [Sì].
⇒ Si visualizza un messaggio di conferma.
- 5 Cliccare il tasto [Sì].
⇒ Le impostazioni sono salvate.

Appendice

Questa appendice fornisce le seguenti informazioni:

A.1 Specifiche generali.....	70
A.2 Specifiche di posizionamento.....	72
A.3 Dimensioni esterne	74
A.4 Disinstallazione dei software.....	75

[TOP](#)

[Sommaro](#)

[Indice](#)

[Introduzione](#)

[Panoramica
dello scanner](#)

[Scansione dei
documenti](#)

[Configurazione
delle impostazioni
di scansione](#)

[Varie modalità di
scansione](#)

[Manutenzione
quotidiana](#)

[Soluzione dei
problemi](#)

[Impostazioni
operative](#)

[Appendice](#)

[Glossario](#)

A.1 Specifiche generali

Elemento		Specifiche	Note
Tipo di scanner		Piano di scansione	-
Sensore di immagini		CMOS CIS	-
Sorgente luminosa		Spia LED (rosso, verde, blu)	-
Area di scansione	Max.	148 mm × 105 mm	A6
Velocità di scansione (*1)	Quando il cavo di alimentazione è collegato	Binario (bianco e nero)	1,0 secondi
		Scala di grigi	1,0 secondi
		Colore	1,7 secondi
		Binario (bianco e nero)	1,0 secondi
		Scala di grigi	1,0 secondi
		Colore	2,5 secondi
	Quando il cavo bus USB è collegato	Binario (bianco e nero)	2,0 secondi
		Scala di grigi	2,0 secondi
		Colore	2,0 secondi
		Binario (bianco e nero)	2,0 secondi
		Scala di grigi	2,0 secondi
		Colore	2,5 secondi
Risoluzione ottica		600 dpi	-

Elemento		Specifiche	Note
Risoluzione di emissione	Binario (bianco e nero)	Da 50 dpi a 600 dpi, 1200 dpi	Da 50 a 600 dpi: configurabile con aumenti di 1 dpi
	Scala di grigi		
	Colore		
Livello della scala di grigi		8 bit per ogni colore	16 bit durante il processo interno
Interfaccia		USB 2.0 e 1.1 (*2) (*3)	Tipo B

*1: si tratta di un limite dell'hardware e il tempo di esecuzione del software, come il tempo di trasferimento dei dati, viene aggiunto al tempo attuale di scansione.

*2: la connessione a un'USB 2.0 richiede una porta USB che supporti l'USB 2.0.

Quando si usa un'USB 2.0 per il collegamento, la velocità di scansione è impostata per USB 2.0 (Alta velocità).

Quando si usa un'USB 1.1 per il collegamento, la velocità di scansione rallenta.

*3: quando si usa un hub USB, si consiglia di usare un prodotto certificato USB 2.0. Se lo scanner collegato attraverso un hub USB non funziona correttamente, collegare direttamente il cavo USB alla porta USB del computer.

A.2 Specifiche di posizionamento

Elemento		Specifiche	
Dimensioni esterne (larghezza × profondità × altezza) (*1)		145 mm × 234 mm × 40 mm	
Spazio di installazione (L × P × A) (*2)		145 mm × 281 mm × 257 mm	
Peso		0,9 kg	
Alimentazione	Tensione	Quando il cavo di alimentazione è collegato	CA da 100 V a 240 V ±10%
		Quando il cavo bus USB è collegato	CC 5 V
	Fase	Fase singola	
	Tasso di frequenza	50/60 ±3 Hz	
Consumo energetico		Quando il cavo di alimentazione è collegato	Operativo : max. 8,0 W Risparmio energia : max. 2,0 W Spento : max. 0,3 W
		Quando il cavo bus USB è collegato	Operativo : max. 5,0 W Risparmio energia : max. 2,0 W Spento : max. 0,3 W
Condizioni ambientali	Temperatura	Operativo : da 5°C a 35°C Non operativo : da -20°C a 60°C	
	Umidità	Operativo : da 20% a 80% Non operativo : da 8% a 95%	

Elemento		Specifiche
Valore calorico	Quando il cavo di alimentazione è collegato	Operativo : max. 6,88 kcal/Hr Risparmio energia : max. 1,72 kcal/Hr Spento : max. 0,26 kcal/Hr
	Quando il cavo bus USB è collegato	Operativo : max. 4,30 kcal/Hr Risparmio energia : max. 1,72 kcal/Hr Spento : max. 0,26 kcal/Hr
Peso di imbarco (*3)		2,0 kg

*1: la profondità e l'altezza non includono le parti sporgenti.

*2: lo spazio di posizionamento richiesto è un riferimento per l'apertura e la chiusura del coperchio dei documenti.

*3: include il peso dell'involucro.

A.3 Dimensioni esterne

Le dimensioni esterne sono le seguenti:

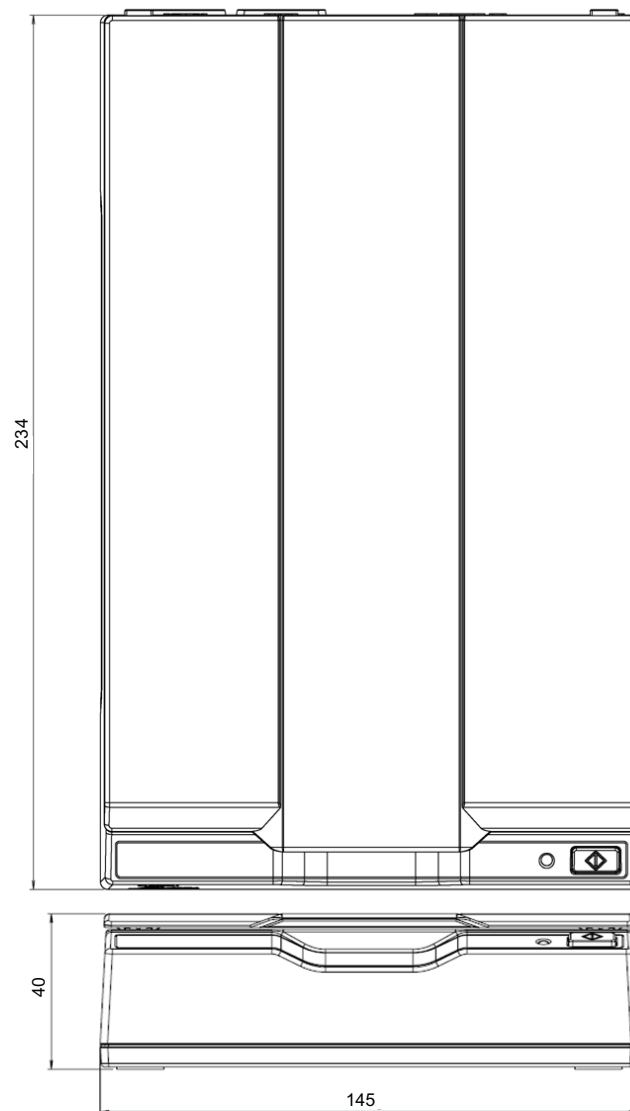

Unità: mm

TOP

Sommario

Indice

Introduzione

Panoramica
dello scanner

Scansione dei
documenti

Configurazione
delle impostazioni
di scansione

Varie modalità di
scansione

Manutenzione
quotidiana

Soluzione dei
problemi

Impostazioni
operative

Appendice

Glossario

A.4 Disinstallazione dei software

- 1** Accendere il computer e accedere a Windows come utente con privilegi di amministratore.
- 2** Chiudere tutti i software avviati.
- 3** Visualizzare la finestra di dialogo [Pannello di controllo].
 - Windows Server 2008 e Windows 7
Cliccare menu [Start] → [Pannello di controllo].
 - Windows Server 2012
Fare clic destro sulla schermata Start e selezionare [Tutte le app] dalla barra delle applicazioni → [Pannello di controllo] in [fi Series].
 - Windows Server 2012 R2 e Windows 8.1
Cliccare [↓] in basso a sinistra nella schermata Start → [Pannello di controllo] in [Sistema Windows].
Per visualizzare [↓], spostare il cursore del mouse.
 - Windows 10/Windows Server 2016/Windows Server 2019
Cliccare il menu [Start] → [Sistema Windows] → [Pannello di controllo].
- 4** Selezionare [Disinstalla un programma].
⇒ Si visualizza la finestra di dialogo [Programmi e funzionalità] con una lista di software attualmente installati.
- 5** Selezionare il software da disinstallare.
 - Driver PaperStream IP:
Uno dei seguenti:
 - [PaperStream IP (TWAIN)]
 - [PaperStream IP (TWAIN x64)]
 - [PaperStream IP (ISIS) for fi-60F/fi-65F]
 - Software Operation Panel: [Software Operation Panel]
(Il Software Operation Panel viene installato insieme al driver dello scanner PaperStream IP.)
 - PaperStream Capture: [PaperStream Capture]
- Manuali: [fi Series manuals for fi-65F]
- Scanner Central Admin Agent: [Scanner Central Admin Agent]
- fi Series Online Update: [fi Series Online Update]
- 6** Cliccare il tasto [Disinstalla] o il tasto [Disinstalla/Cambia].
- 7** Se si visualizza il messaggio di conferma, cliccare il tasto [OK] o il tasto [Sì].
⇒ Il programma è disinstallato.

Glossario

A

[Ambiente operativo](#)

B

[Bilanciamento del colore](#)

D

[Densità](#)

[Diffusione dell'errore](#)

[DOC canadese](#)

[dpi \(dots per inch - punti per pollice\)](#)

[Driver](#)

E

[Elaborazione del margine](#)

[Elaborazione dell'immagine](#)

[Energy Star](#)

[Errore del dispositivo](#)

[Errori temporanei](#)

[Estrazione del margine](#)

F

[FCC](#)

[Filtro](#)

[Filtro colore](#)

[Foglio di riferimento bianco](#)

[Formato A4](#)

[Formato A5](#)

[Formato A6](#)

[Formato A7](#)

[Formato A8](#)

[Formato Lettera](#)

G

[Gamma](#)

I

[Impostazioni predefinite](#)

[Interfaccia](#)

[Inversione](#)

[ISIS](#)

L

[Luminosità](#)

M

[Mezzi toni](#)

[Modelli mazzati](#)

O

[OCR \(Optical Character Recognition - riconoscimento ottico dei caratteri\)](#)

P

[Pannello di comando](#)

[Piano di scansione](#)

[Pixel](#)

R

[Retinatura](#)

[Rilevamento automatico di dimensione e disallineamento](#)

[Rimozione del disturbo](#)

[Risoluzione](#)

S

[Scala di grigi](#)

[Sensore di immagine CCD \(Charge-Coupled Device - dispositivo a carica accoppiata\)](#)

[Smussatura](#)

[Soglia](#)

T

[TÜV](#)

[TWAIN](#)

U

[USB](#)

TOP

Sommario

Indice

Introduzione

Panoramica dello scanner

Scansione dei documenti

Configurazione delle impostazioni di scansione

Varie modalità di scansione

Manutenzione quotidiana

Soluzione dei problemi

Impostazioni operative

Appendice

Glossario

A

Ambiente operativo

Le condizioni (temperatura, umidità) necessarie affinché lo scanner operi e sia conservato correttamente.

B

Bilanciamento del colore

Il bilanciamento del colore di un'immagine.

D

Densità

Si riferisce all'intensità del colore di un'immagine.

Diffusione dell'errore

Un processo di immagine a mezzi toni (pseudo-scala di grigi) in alta qualità basato sulla binarizzazione di pixel bianchi e neri. È la somma della densità ottica di un pixel e di pixel vicini, con i pixel neri riposizionati nel proprio ordine di densità per minimizzare la differenza tra le immagini scandite ed emesse. I dati della densità dei pixel vicini possono essere binarizzati diffondendo gli errori in altri pixel. Questa funzione elimina i modelli mazzati di immagini puntinate a mezzi toni, come i giornali, e riproduce la sua gradazione in scala di grigi.

DOC canadese

Uno standard emesso da Industry Canada, un dipartimento del governo canadese, che regola i requisiti tecnici relativi all'emissione di interferenze radio emesse e apportate da apparati digitali.

dpi (dots per inch - punti per pollice)

Una misura per la risoluzione usata per scanner e stampanti. Più alto è il dpi e migliore è la risoluzione.

Driver

Un programma specifico per i sistemi operativi che abilita l'interazione con il dispositivo hardware.

E

Elaborazione del margine

Una funzione che riduce la densità dei colori luminosi (eccetto del bianco) intorno ad aree nere. Se si aumenta il valore di questa funzione, si rimuove il disturbo delle immagini punteggiate e si producono immagini più nitide.

Elaborazione dell'immagine

Si riferisce all'elaborazione e all'emissione di un'immagine scandita attraverso dei parametri di scansione specificati.

Energy Star

ENERGY STAR è uno standard internazionale per apparecchiature elettroniche con consumo efficiente di energia stabilito dall'Agenzia per la protezione dell'ambiente (EPA) degli USA nel 1992. Il programma standard è stato adottato da altri Paesi.

Errore del dispositivo

Si tratta di un errore risolvibile con un intervento tecnico.

Errori temporanei

Un errore che può essere risolto dall'utente.

Estrazione del margine

Una funzione che traccia il limite tra le aree bianche e nere e lo estrae come profilo.

F

FCC

Acronimo per "Federal Communications Commission", un'agenzia governativa americana indipendente che si occupa di regolare le comunicazioni federali e internazionali via radio, televisione, filo, satellite e cavo. La parte 15 dei regolamenti FCC menzionata in questo manuale è atta a prevenire interferenze dannose nelle comunicazioni radio dei ricevitori radio e di altre apparecchiature che irradiano energia con radiofrequenze e provvede alla certificazione dei radioricevitori. Provvede inoltre alla certificazione di trasmettenti a bassa energia e all'operazione di trasmettenti certificate senza licenza.

TOP

Sommaro

Indice

Introduzione

Panoramica
dello scannerScansione dei
documentiConfigurazione
delle impostazioni
di scansioneVarie modalità di
scansioneManutenzione
quotidianaSoluzione dei
problemiImpostazioni
operative

Appendice

Glossario

Filtro

Si riferisce ai seguenti tipi di processi sulle immagini scandite:

Endoser digitale

Aggiunge stringhe di caratteri alfanumerici ai dati di immagine scanditi.

Riempimento margine pagina

Riempie i margini dell'immagine scandita in un colore specificato.

Filtro colore

Una funzione che elimina un colore specifico da un'immagine scandita.

Foglio di riferimento bianco

Si tratta della parte bianca che lo scanner usa come riferimento per il colore bianco per regolare di conseguenza la luminosità di tutte le altre aree.

Formato A4

Un formato di carta standard equivalente a 210 mm × 297 mm.

Formato A5

Un formato di carta standard equivalente a 148 mm × 210 mm.

Formato A6

Un formato di carta standard equivalente a 105 mm × 148 mm.

Formato A7

Un formato di carta standard equivalente a 74 mm × 105 mm.

Formato A8

Un formato di carta standard equivalente a 52 mm × 74 mm.

Formato Lettera

Un formato di carta standard usato negli Stati Uniti e in altri Paesi (8,5" × 11").

TOP

Sommario

Indice

Introduzione

Panoramica
dello scanner

Scansione dei
documenti

Configurazione
delle impostazioni
di scansione

Varie modalità di
scansione

Manutenzione
quotidiana

Soluzione dei
problemi

Impostazioni
operative

Appendice

Glossario

G

Gamma

Un'unità che indica i cambiamenti nella luminosità di un'immagine. Viene espressa come una funzione di immissione di energia nelle apparecchiature (scanner, display ecc.) e come luminosità dell'immagine. Se il tasso gamma è 1 o superiore, la luminosità dell'immagine aumenta e viceversa. Per regolare la luminosità di un'immagine e renderla simile all'originale, il valore di gamma viene solitamente posto su 1.

I

Impostazioni predefinite

(Hardware)

Valori di fabbrica predefiniti.

(Software)

Valori impostati attraverso l'installazione del software.

Interfaccia

La connessione che permette la comunicazione tra il computer e lo scanner.

Inversione

Un metodo di scansione in cui le parti nere e le parti bianche dell'immagine vengono invertite.

ISIS

ISIS (Image Scanner Interface Specification) è uno standard di API (Application Program Interface) per dispositivi di immagini (scanner, fotocamere digitali ecc.) sviluppato da Captiva, una divisione di EMC Corporation (ex Pixel Translations), nel 1990. Per usare dispositivi compatibili con questo standard, è necessario installare un software di driver che supporti gli standard ISIS.

L

Luminosità

Si riferisce alla luminosità dell'immagine scandita.

M

Mezzi toni

Riproduce la densità di colore in bianco e nero usando la puntinatura. Questo metodo è utile per la scansione di immagini come fotografie in bianco e nero.

Modelli marezzati

Modelli ricorrenti nelle immagini scandite causati da impostazioni non corrette delle angolature.

O

OCR (Optical Character Recognition - riconoscimento ottico dei caratteri)

Un dispositivo o una tecnologia che riconosce il testo nei documenti e lo converte in dati di testo modificabili. La forma dei caratteri viene riconosciuta attraverso la differenza nella luce riflessa del documento.

P

Pannello di comando

Un pannello composto da un tasto e da una spia LED. Viene usato per controllare operazioni dello scanner come la selezione delle funzioni e il cambiamento delle impostazioni.

Piano di scansione

Un dispositivo di immissione dello scanner.

È usato per scandire un documento alla volta nel piano del documento (vetro). Possono essere scanditi documenti come libri e riviste.

Pixel

I puntini che rendono un'immagine scandita.

R

Retinatura

Il processo con cui un gruppo di punti viene posizionato per riprodurre la densità della scala di grigi. La densità della scala di grigi viene riprodotta configurando i motivi dei punti presenti. Questo metodo offre il vantaggio di richiedere meno memoria rispetto al grigio a più livelli.

Rilevamento automatico di dimensione e disallineamento

Rilevamento automatico della misura della carta:

rileva la misura del documento ed emette i dati di immagine nella stessa misura.

Rimozione del disturbo

Una funzione che migliora la qualità dell'immagine rimuovendo i disturbi isolati che appaiono come punti neri in aree bianche o viceversa.

Risoluzione

Una misura per indicare la qualità (nitidezza) di un'immagine. La risoluzione è visualizzata attraverso il numero di pixel in un pollice. Essendo i dati di immagine un insieme di piccoli punti (pixel), se la stessa immagine contiene una quantità diversa di punti, quella con maggior numero di pixel mostra dettagli più grandi. Pertanto, maggiore è la risoluzione, migliore è l'immagine.

S

Scala di grigi

Un metodo per realizzare la gradazione (densità) da nero a bianco in 256 livelli. Adatta per scandire immagini come foto.

Sensore di immagine CCD (Charge-Coupled Device - dispositivo a carica accoppiata)

Un sensore che percepisce la luce riflessa dal documento e la converte in forma digitale. La tecnologia CCD è fondamentale per l'acquisizione di immagini in alta qualità negli scanner, nelle fotocamere e in altri apparecchi.

Smussatura

Si riferisce alla rimozione delle irregolarità sulle linee verticali e curve. Un metodo di elaborazione comunemente usato nelle applicazioni OCR.

Soglia

Il valore usato per determinare se un certo colore sia bianco o nero. Si deve configurare il valore soglia per scandire le immagini in gradazioni di grigio. Ogni pixel viene convertito in bianco o nero a seconda del valore specificato.

T

TÜV

Un'istituzione che controlla la conformità dei prodotti a standard di sicurezza, semplicità d'uso e ambiente.

TWAIN

TWAIN (Technology Without Any Interesting Name) è uno standard per API (Application Program Interface) per dispositivi di immagine (scanner, fotocamere digitali ecc.) sviluppato da TWAIN Working Group. Per usare dispositivi conformi a questo standard, è necessario installare un software di driver che supporti gli standard TWAIN.

U**USB**

L'USB (Universal Serial Bus) è uno standard per interfacce usate per collegare dispositivi come tastiere e scanner. Possono essere collegati attraverso questa interfaccia fino a 127 apparecchi. I dispositivi USB possono essere collegati o disconnessi senza spegnere i dispositivi.

Per USB 2.0, il tasso di trasferimento dati è di 1,5 Mbps in modalità Low Speed, 12 Mbps in modalità Full-Speed e un massimo di 480 Mbps in modalità Hi-Speed.

Per USB 1.1, il tasso di trasferimento dati è di 1,5 Mbps in Low-speed e 12 Mbps in Full-speed.

TOP

Sommaro

Indice

Introduzione

Panoramica
dello scannerScansione dei
documentiConfigurazione
delle impostazioni
di scansioneVarie modalità di
scansioneManutenzione
quotidianaSoluzione dei
problemiImpostazioni
operative

Appendice

Glossario

Indice

A		
Accensione	16	
Apertura del coperchio	18	
C		
Caratteristiche principali	12	
Caratteristiche principali dello scanner	12	
Chiusura del coperchio	18	
Configurazione delle impostazioni di scansione	23	
Contatore fogli	67	
Convenzioni	5	
D		
Dimensioni esterne	74	
Disinstallazione dei software	75	
E		
Elementi di configurazione di Software Operation Panel	65	
Elementi di impostazione del driver PaperStream IP	26	
Etichette del prodotto	55	
F		
Finestra delle impostazioni del driver PaperStream IP	24	
I		
Impostazioni operative	56	
Introduzione	4	
M		
Manutenzione quotidiana	35	
Materiali per la pulizia	36	
Modalità di risparmio energia	19	
P		
Panoramica dello scanner	11	
Parti da pulire	36	
Parti e funzioni	13	
Password di Software Operation Panel	59	
Periodo di attesa	68	
Personalizzazione delle impostazioni dello scanner	33	
Posizionamento dei documenti	21	
Prima di contattare il centro autorizzato di servizi scanner	53	
Pulizia		
esterna	37	
interna	38	
Pulizia esterna	37	
Pulizia interna	38	
S		
Scansione	21	
metodi di scansione	30	
Scansione dei documenti	20	
Scansione di documenti di tipo e formato diversi	31	
Software Operation Panel	57	
Soluzione dei problemi	39, 40	
Specifiche	70	
Specifiche di installazione	72	

Spegnimento	17
T	
Tasto [Scan]	13, 33
U	
Uso del manuale.....	2
V	
Varie modalità di scansione.....	29

TOP

Sommario

Indice

Introduzione

Panoramica
dello scanner

Scansione dei
documenti

Configurazione
delle impostazioni
di scansione

Varie modalità di
scansione

Manutenzione
quotidiana

Soluzione dei
problemi

Impostazioni
operative

fi-65F Scanner di immagini

Guida dell'operatore

P3PC-4562-04ALZ0

Pubblicato a Agosto 2019

Pubblicato da PFU Limited

- Le informazioni contenute in questo manuale sono soggette a modifica senza preavviso.
- PFU Limited non si assume alcuna responsabilità per danni causati dall'uso di questo prodotto né per qualsiasi altro reclamo da parte di terzi.
- La copia in toto o in parte di questo manuale o la copia delle applicazioni dello scanner è proibita sulla base della legge per il copyright.

Appendice

Glossario